

02

**Leitungs-
führung und
Raumanschluss-
systeme**
Katalog
2022/2023

:hager

**Der
zuverlässige
Partner für
intelligente
Lösungen.**

Gemeinsam stärker



**Wir haben ein
starkes Netzwerk
aus Mitarbeitern,
Partnern und Kunden,
das selbst über
schwere Krisen trägt.**



Daniel Hager
Vorstandsvorsitzender der Hager Group

**Liebe Kunden, Partner und Freunde
der Hager Group,**

wir leben in einer Zeit, in der eine schnelle Anpassungsfähigkeit immer wichtiger wird. Bei unvorhersehbaren Veränderungen gilt es, seiner Linie treu zu bleiben, Ruhe zu bewahren und reflektiert sowie besonnen auf die Umstände zu reagieren. Dabei liegt eine besondere Stärke im Miteinander. Aufeinander zugehen, miteinander sprechen und wissen, was der Andere gerade am allermeisten braucht und wie wir ihn unterstützen können.

Uns bei der Hager Group hat das Jahr 2020 gezeigt, dass wir mit Mitarbeitern, Partnern und Kunden über ein starkes Netzwerk verfügen, das selbst über schwere Krisen trägt. Wir haben gelernt, wie schnell heute Ereignisse, die ihren Ursprung scheinbar weit weg von uns haben, globale Auswirkungen auf uns alle haben können. Dass unsere Welt immer enger zusammenwächst, bedeutet aber auch die Chance, dass wir Problemen schneller und effektiver gemeinsam begegnen können. Weil wir füreinander da sind und miteinander Lösungen finden.

Es ist nicht zuletzt diese Gewissheit, die mich optimistisch nach vorne blicken lässt. Es liegt an uns, die Herausforderungen dieser Zeit in Chancen umzumünzen.

Nie war das Bewusstsein für die Bedeutung unserer Lebens- und Arbeitsumgebung so ausgeprägt wie heute. Und nie zuvor war die Gelegenheit für uns, einen positiven Einfluss auf die Gestaltung dieser wichtigen Lebensräume zu nehmen, so greifbar wie heute.

Lassen Sie uns gemeinsam mutig sein und Ideen entwickeln, wie unser Beitrag zu einer klimaneutralen Welt aussieht. Als Familienunternehmen, das sich zu einer nachhaltigen Wirtschaftsweise verpflichtet, freuen wir uns darauf, mit Ihnen an Lösungen zu arbeiten, die unsere Welt von morgen sicherer, sauberer und komfortabler machen.

Gemeinsam unsere Zukunft gestalten: Das ist unser Anspruch. Dafür setzen wir, wie in den letzten 66 Jahren, auf den engen Austausch mit Ihnen.

Ihr

A handwritten signature in black ink, appearing to read 'Daniel Hager', with a long horizontal stroke extending to the right.

Daniel Hager

Alle Informationen zur Hager Vertriebsgesellschaft,
Standorte und Ansprechpartner finden Sie ab Seite 894
oder auf www.hager.de.

A.1

Seite

01	Brüstungskanalsysteme Kunststoff	8
02	Brüstungskanalsystem Kunststoff halogenfrei	32
03	Brüstungskanalsysteme Aluminium	42
04	Brüstungskanalsysteme Stahlblech	64
05	Brüstungskanalsysteme, Zubehör	110
06	Geräteeinbau C-Profil	122
07	Geräteeinbau frontrastend	168
08	Sockelleistensysteme	210
09	Leitungsführungssysteme Kunststoff	270
10	Leitungsführungssysteme Kunststoff mit Geräteeinbaumöglichkeit	318

A.2

Seite

11	Leitungsführungssysteme Kunststoff halogenfrei	342
12	Leitungsführungssysteme Kunststoff UV-stabilisiert	362
13	Leitungsführungssysteme Stahlblech	374
14	Feuerwiderstandsfähige Leitungsführungssysteme	394
15	Kanaltragsysteme	418
16	Rangierkanalsysteme	428
17	Verdrahtungskanalsysteme Kunststoff	434
18	Verdrahtungskanalsysteme Kunststoff halogenfrei	452
19	Verdrahtungskanalsysteme, Zubehör und Werkzeuge	468
20	Deckenanschlussäulen	472

A.3

Seite

21	Deckenanschlussbahnen	484
22	Estrichüberdecktes Kanalsystem	498
23	Estrichbündige Kanalsysteme	544
24	Aufboden Kanalsysteme	602
25	System Doppel- und Hohlraum-bodeninstallationssysteme	632
26	Versorgungs- und Einbaueinheiten	652
27	Gerätebecher und Einbaugeräte	722
28	Bodenanschlussäulen	744
29	Arbeitsplatzanschlussysteme	750
30	Manufaktur	758

A.4

Seite

31	Technik	782
32	Anhang	832

01 Brüstungskanalsysteme Kunststoff
tehalit.BRN | tehalit.BR



8

tehalit.BRN
tehalit.BR

02 Brüstungskanalssystem Kunststoff halogenfrei
tehalit.BRH



32

tehalit.BRH

03 Brüstungskanalsysteme Aluminium
tehalit.BRA



42

tehalit.BRA

04 Brüstungskanalsysteme Stahlblech
tehalit.BRS | tehalit.BKIS



64

tehalit.BRS
tehalit.BKIS

05 Brüstungskanalsysteme, Zubehör



110

tehalit.BR
Zubehör

06 Geräteeinbau C-Profil



122

Geräteeinbau
C-Profil

07 Geräteeinbau frontrastend



168

Geräteeinbau
frontrastend

08 Sockelleistensysteme
tehalit.SL



210

Sockelleisten-
systeme

09 Leitungsführungssysteme Kunststoff
tehalit.LF | LFW | LFR



270

tehalit.LF
tehalit.LFW | LFR

10 Leitungsführungssysteme Kunststoff mit Geräteeinbaumöglichkeit
tehalit.FB



318

tehalit.FB

Brüstungskanal- systeme Kunststoff tehalit.BRN | BR

Zeitsparende Montage, einfaches Nachinstallieren und robustes Material: Die Brüstungskanalsysteme tehalit.BRN und tehalit.BR garantieren fortschrittliche Elektroinstallationen mit sicherer Leitungsführung und zeitgemäßem Design. Der „moderne Klassiker“ tehalit.BR überzeugt mit seiner Angebotsvielfalt sowie dem variablen Geräteeinbau. Das Dreikammersystem des tehalit.BRN ermöglicht das getrennte Verlegen von Energie- und Datenleitungen.



Systemübersicht	10
<hr/>	
tehalit.BRN Kanalhöhe 70 mm, frontrastender Geräteeinbau	14
<hr/>	
tehalit.BRN Ersatzteile und Zubehör	16
<hr/>	
tehalit.BR Kanalhöhe 70 mm, Oberteil 80 mm, frontrastender Geräteeinbau	18
<hr/>	
tehalit.BR Kanalhöhe 85 mm, Oberteil 80 mm, frontrastender Geräteeinbau	26
<hr/>	
tehalit.BR Ersatzteile und Zubehör	28
<hr/>	
Technik	30
<hr/>	

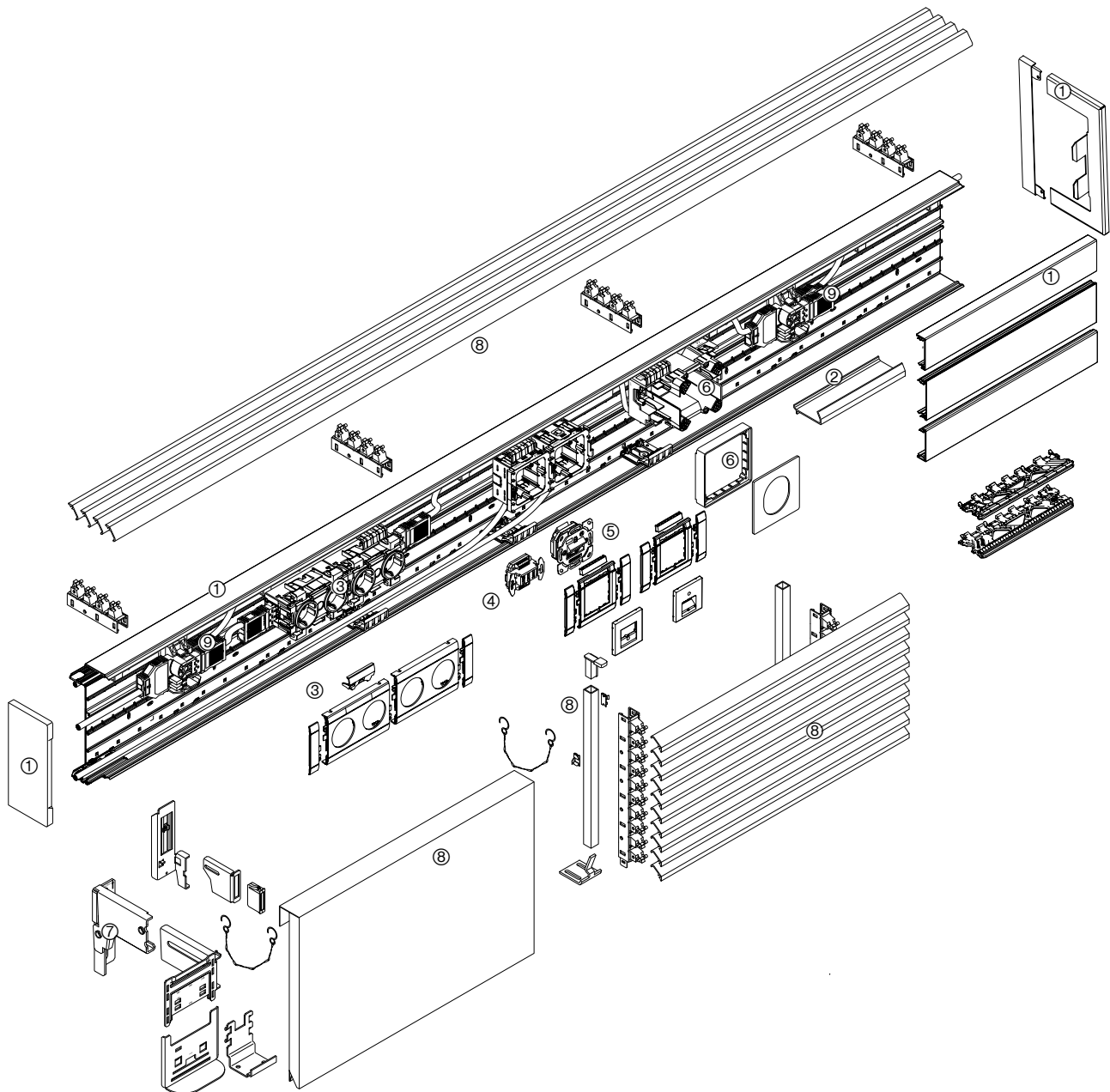

tehalit.BRN

- ① Kanalprofile und Formteile
- ② Kanalzubehör
- ③ Steckdosen, Überspannungsschutz
- ④ Telefon- und BK-/Sat-Anschlussdosen
- ⑤ Datenanschlussdosen
- ⑥ Geräteeinbaudose für CEE Geräte bis 32 A
- ⑦ Konsolen
- ⑧ Brüstungsverkleidung
- ⑨ Energiebus

Kanäle	Kanalhöhe mm	Kanalbreite mm	Oberteil mm	Max. Leitungs- belegung Ø 11 mm - Füllgrad 0.5 mit/ohne Geräteeinbau	Geräteeinbau	Seite
BRN65130	68	130	80	10/29	frontrastender Geräteeinbau	14
BRN65170	68	170	80	16/38	frontrastender Geräteeinbau	14
BRN65210	68	210	80	24/47	frontrastender Geräteeinbau	14

tehalit.BRN
tehalit.BR



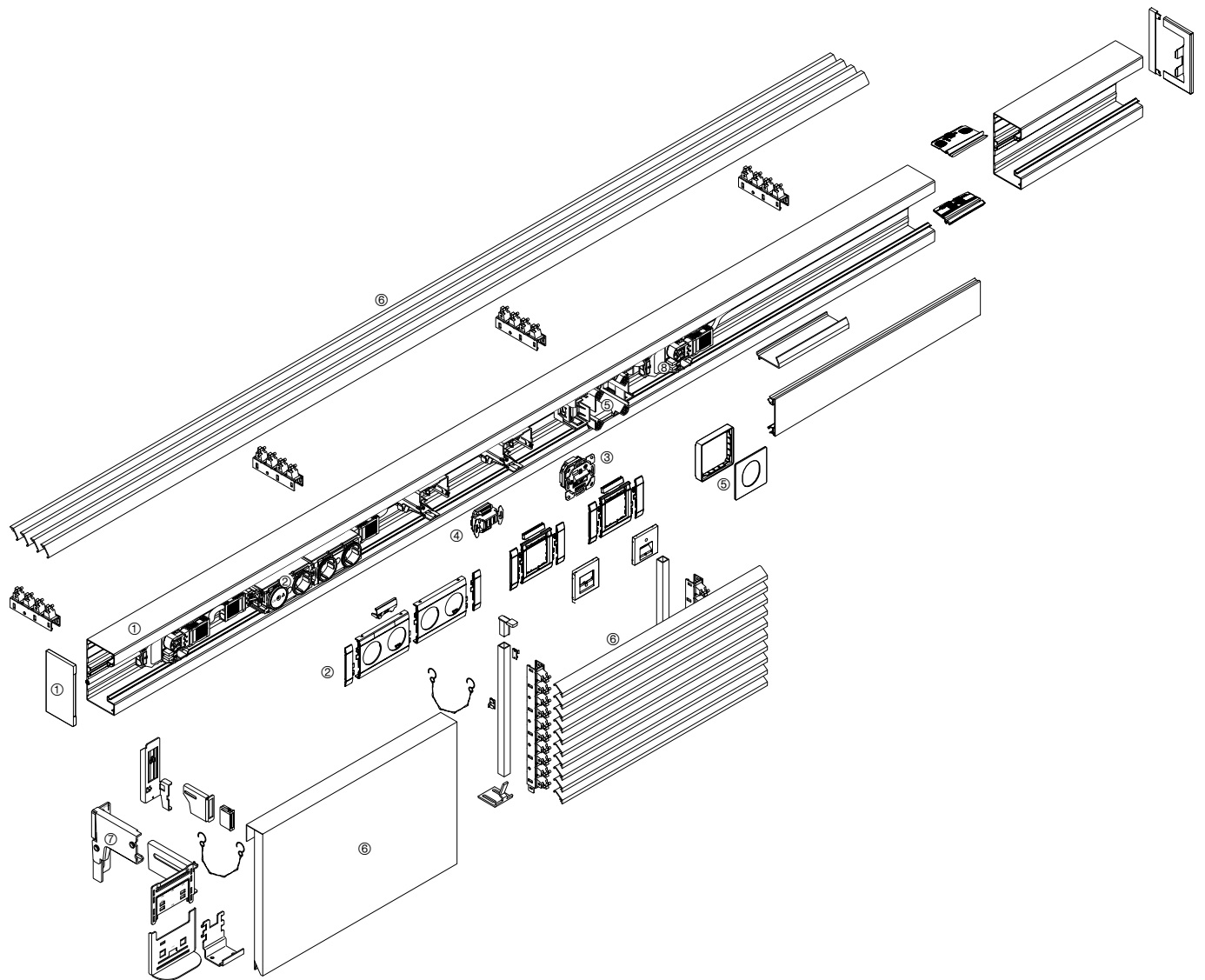

tehalit.BR

- ① Kanalprofile und Kanalformteile
- ② Steckdosen, Überspannungsschutz
- ③ Datenanschlussdosen
- ④ Telefon- und BK-/Sat-Anschlussdosen
- ⑤ Geräteeinbaudose für CEE Geräte bis 32 A
- ⑥ Brüstungsverkleidung
- ⑦ Konsolen
- ⑧ Energiebus

Kanäle	Kanalhöhe mm	Kanalbreite mm	Oberteil mm	Max. Leitungs- belegung Ø 11 mm - Füllgrad 0.5 mit/ohne Geräteeinbau	Geräteeinbau	Seite
BR65100	68	100	80	10/24	frontrastender Geräteeinbau	18
BR65130	68	130	80	18/32	frontrastender Geräteeinbau	18
BR65170	68	170	80	28/42	frontrastender Geräteeinbau	22
BR65210D	68	210	2 x 80	23/50	frontrastender Geräteeinbau	22
BR85130	85	130	80	26/41	frontrastender Geräteeinbau	26
BR85170	85	170	80	39/54	frontrastender Geräteeinbau	26

tehalit.BR
tehalit.BR



- Frontrastender Geräteeinbau
- 3-Kammer-System, Trennung von Energie- und Datenleitungen
- Abnehmbare Seitenoberteile
- Bodenlochung im Abstand von 50 mm für Konsolen- und 200 mm für Wandmontage
- Schnittkaschierende Haubenformteile
- Grundprofil mit zusätzl. C-Profil

Lieferfarben

RAL 9016, verkehrsweiß
RAL 9011, graphitschwarz

Material

PVC

Lieferlänge

2000 mm
Sonderlängen auf Anfrage
bis max. 6000 mm



	Max. Leitungsbelegung Ø 11 mm – Füllgrad 0.5 mit/ ohne Geräteeinbau	Unterteil	Oberteil
BRN65130 	13 / 29	BRN6513019016 verkehrsweiß VPE 8 m PrGr T014 29,80 €/m	BR08029016 verkehrsweiß VPE 16 m PrGr T034 7,50 €/m
	13 / 29	BRN6513019011 graphitschwarz VPE 8 m PrGr T014 38,80 €/m	BR08029011 graphitschwarz VPE 16 m PrGr T034 9,80 €/m
BRN65170 	22 / 38	BRN6517019016 verkehrsweiß VPE 8 m PrGr T014 39,60 €/m	BR08029016 verkehrsweiß VPE 16 m PrGr T034 7,50 €/m
	22 / 38	BRN6517019011 graphitschwarz VPE 8 m PrGr T014 51,50 €/m	BR08029011 graphitschwarz VPE 16 m PrGr T034 9,80 €/m
BRN65210 	31 / 47	BRN6521019016 verkehrsweiß VPE 6 m PrGr T014 57,50 €/m	BR08029016 verkehrsweiß VPE 16 m PrGr T034 7,50 €/m
	31 / 47	BRN6521019011 graphitschwarz VPE 6 m PrGr T014 74,80 €/m	BR08029011 graphitschwarz VPE 16 m PrGr T034 9,80 €/m

Lieferform

Grundprofil (2 Grundprofilverbinder,
6 Systemträger je Meter,
5 Grundprofilklammern je Meter ab Abmessung 70170),
Oberteil separat

Hinweis

Bei der Deckenmontage von Kanalsystemen sind die Oberteile
gegebenenfalls zusätzlich zu befestigen.

Geräteeinbaudosen

für UP-Einsätze **mit Rahmen des Schalterherstellers:**
- G2850 - frontrastender Geräteeinbau
- GLS5500 - C-Profil Geräteeinbau

Geräteeinbaudosen

für UP-Einsätze **ohne Rahmen des Schalterherstellers**
oder für **Schalter und Taster Berker mit Rahmenblende modular:**
- GLT4001 - frontrastender Geräteeinbau
- GLT5000 - C-Profil Geräteeinbau

▶ Seite 30

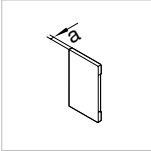
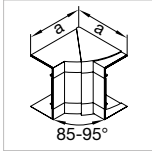
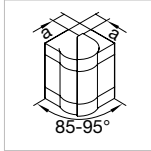
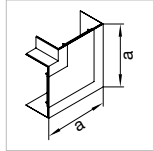
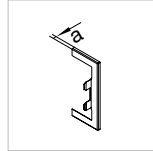
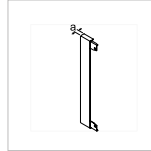
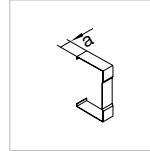
						
Endstück	Inneneck verstellbar	Außeneck verstellbar	Flachwinkel schnitt-kaschierend	Wandanschluss-blende	Abschlussstück zu Wandan-schlussblende	Schnitt-kaschierung
PC - ABS	PC - ABS	PC - ABS	PC - ABS	Stahlblech	Stahlblech	Stahlblech
BR6513069016 verkehrsweiß VPE 1 St PrGr T040 10,40 €/St	BR651304H9016 verkehrsweiß VPE 1 St PrGr T040 33,10 €/St	BR651303H9016 verkehrsweiß VPE 1 St PrGr T040 32,30 €/St	BR651305H9016 verkehrsweiß VPE 1 St PrGr T040 35,30 €/St	BR65130W9016 verkehrsweiß VPE 1 St PrGr T040 25,30 €/St	BR130WK9016 verkehrsweiß VPE 1 St PrGr T040 8,90 €/St	BR6513079016 verkehrsweiß VPE 1 St PrGr T040 11,60 €/St
Maß a = 7 mm	Maß a = 143 mm	Maß a = 37 mm	Maß a = 165 mm	Maß a = 7 mm	Maß a = 7 mm	Maß a = 25 mm
BR6513069011 graphitschwarz VPE 1 St PrGr T040 13,60 €/St	BR651304H9011 graphitschwarz VPE 1 St PrGr T040 33,10 €/St	BR651303H9011 graphitschwarz VPE 1 St PrGr T040 32,30 €/St	BR651305H9011 graphitschwarz VPE 1 St PrGr T040 35,30 €/St	BR65130W9011 graphitschwarz VPE 1 St PrGr T040 32,90 €/St	BR130WK9011 graphitschwarz VPE 1 St PrGr T040 11,80 €/St	BR6513079011 graphitschwarz VPE 1 St PrGr T040 14,50 €/St
Maß a = 7 mm	Maß a = 143 mm	Maß a = 37 mm	Maß a = 165 mm	Maß a = 7 mm	Maß a = 7 mm	Maß a = 25 mm
BR6517069016 verkehrsweiß VPE 1 St PrGr T040 10,70 €/St	BR651704H9016 verkehrsweiß VPE 1 St PrGr T040 36,10 €/St	BR651703H9016 verkehrsweiß VPE 1 St PrGr T040 35,00 €/St	BR651705H9016 verkehrsweiß VPE 1 St PrGr T040 37,40 €/St	BR65170W9016 verkehrsweiß VPE 1 St PrGr T040 27,90 €/St	BR170WK9016 verkehrsweiß VPE 1 St PrGr T040 10,30 €/St	BR6517079016 verkehrsweiß VPE 1 St PrGr T040 12,40 €/St
Maß a = 7 mm	Maß a = 143 mm	Maß a = 37 mm	Maß a = 205 mm	Maß a = 7 mm	Maß a = 7 mm	Maß a = 25 mm
BR6517069011 graphitschwarz VPE 1 St PrGr T040 14,00 €/St	BR651704H9011 graphitschwarz VPE 1 St PrGr T040 36,10 €/St	BR651703H9011 graphitschwarz VPE 1 St PrGr T040 35,00 €/St	BR651705H9011 graphitschwarz VPE 1 St PrGr T040 37,40 €/St	BR65170W9011 graphitschwarz VPE 1 St PrGr T040 36,30 €/St	BR170WK9011 graphitschwarz VPE 1 St PrGr T040 13,40 €/St	BR6517079011 graphitschwarz VPE 1 St PrGr T040 15,60 €/St
Maß a = 7 mm	Maß a = 143 mm	Maß a = 37 mm	Maß a = 205 mm	Maß a = 7 mm	Maß a = 7 mm	Maß a = 25 mm
BR6521069016 verkehrsweiß VPE 1 St PrGr T040 20,10 €/St	BR652104H9016 verkehrsweiß VPE 1 St PrGr T040 39,00 €/St	BR652103H9016 verkehrsweiß VPE 1 St PrGr T040 37,30 €/St	BR652105H9016 verkehrsweiß VPE 1 St PrGr T040 39,20 €/St	BR65210W9016 verkehrsweiß VPE 1 St PrGr T040 31,70 €/St	BR210WK9016 verkehrsweiß VPE 1 St PrGr T040 14,20 €/St	BR6521079016 verkehrsweiß VPE 1 St PrGr T040 17,30 €/St
Maß a = 7 mm	Maß a = 143 mm	Maß a = 37 mm	Maß a = 266 mm	Maß a = 7 mm	Maß a = 7 mm	Maß a = 25 mm
BR6521069011 graphitschwarz VPE 1 St PrGr T040 20,10 €/St	BR652104H9011 graphitschwarz VPE 1 St PrGr T040 39,00 €/St	BR652103H9011 graphitschwarz VPE 1 St PrGr T040 37,30 €/St	BR652105H9011 graphitschwarz VPE 1 St PrGr T040 39,20 €/St	BR65210W9011 graphitschwarz VPE 1 St PrGr T040 31,70 €/St	BR210WK9011 graphitschwarz VPE 1 St PrGr T040 14,20 €/St	BR6521079011 graphitschwarz VPE 1 St PrGr T040 14,20 €/St
Maß a = 7 mm	Maß a = 143 mm	Maß a = 37 mm	Maß a = 266 mm	Maß a = 7 mm	Maß a = 7 mm	Maß a = 25 mm



Seitenoberteil, PVC

Länge: 2000 mm

Als Ersatzteil für BRN65130, BRN65170 und BRN65210.

BRN02529016

Bezeichnung	Farbe	VPE	PrGr	Preis	Best.Nr.
Seitenoberteil zu BRN 65x130mm vw	verkehrsweiß	60	T014	6,70 €/m	BRN02529016
Seitenoberteil zu BRN 65x130mm gs	graphitschwarz	60	T014	8,70 €/m	BRN02529011
Seitenoberteil zu BRN 65x170mm vw	verkehrsweiß	40	T014	9,00 €/m	BRN04529016
Seitenoberteil zu BRN 65x170mm gs	graphitschwarz	40	T014	11,70 €/m	BRN04529011
Seitenoberteil zu BRN 65x210mm vw	verkehrsweiß	28	T014	12,70 €/m	BRN06529016
Seitenoberteil zu BRN 65x210mm gs	graphitschwarz	28	T014	16,70 €/m	BRN06529011



Trennwand, PVC

Länge: 2000 mm

Zur zusätzlichen Systemtrennung zwischen Energie- und Datenleitungen.

M1043

Bezeichnung	Werkstoff	VPE	PrGr	Preis	Best.Nr.
Trennwand PVC zu BR/N/A/S mit C-Profil	PVC	40	T020	5,50 €/m	M1043



Trennwand, PC - ABS halogenfrei

Länge: 2000 mm

Zur zusätzlichen Systemtrennung zwischen Energie- und Datenleitungen.
Besonders geeignet für die senkrechte Montage.

BRHT

Bezeichnung	Werkstoff	VPE	PrGr	Preis	Best.Nr.
Trennwand hfr für Kanäle mit C-Profil	PC - ABS	40	T040	9,90 €/m	BRHT



Set Bolzen und Kabelrückhalteklammer für Kanäle mit C-Profil, PC - ABS halogenfrei

Bezeichnung	Werkstoff	VPE	PrGr	Preis	Best.Nr.
Kabelrückhalteklammerbolzen hfr, 4 Stück	PC - ABS	1	T040	7,50 €/Set	BRTB

BRTB



Grundprofil-Systemträger, PC - ABS Mix

Länge: 220 mm

Zur Ergänzung der in der Grundausrüstung mitgelieferten Systemträger.
Für kleinere Montageabschnitte lässt sich der Systemträger auch dritteln. Länge 220 mm.

BRN65ST

Bezeichnung	Werkstoff	VPE	PrGr	Preis	Best.Nr.
Systemträger Brüstungskanal BRN	PC - ABS	10	T014	2,45 €/St	BRN65ST

Kupplung, Polystyrol (PS)

Ersatzteil

Bezeichnung	Werkstoff	VPE	PrGr	Preis	Best.Nr.
Kupplung hfr BRN65x130/170/210mm	Polystyrol (PS)	10	T014	1,59 €/St	BRN65X9



BRN65X9

Grundprofil-Klammer, PC - ABS Mix

Zum Leitungsrückhalt, bei nicht geschlossener Kammer
 - BRN65KL45 für BRN65170
 - BRN65KL65 für BRN65210

Bezeichnung	Werkstoff	VPE	PrGr	Preis	Best.Nr.
Klammer offen halogenfrei BRN 65x170 gs	PC - ABS	10	T014	1,12 €/St	BRN65KL45
Klammer offen halogenfrei BRN 65x210 gs	PC - ABS	10	T014	1,34 €/St	BRN65KL65



BRN65KL45

- Frontrastender Geräteeinbau
- Geschlossenes Profil mit 80 mm Oberteil
- Bodenlochung im Abstand von 50 mm für Konsolen- und 200 mm für Wandmontage
- Grundprofil mit vormontierten Kupplungen zur mechanischen Verbindung und einfaches Ausrichten bei Ein-Mann-Montage
- Formteile aus Grundprofil oder Haubenformteile aus PC/ABS halogenfrei
- Grundprofil mit zusätzl. C-Profil

Lieferfarben

- RAL 9016, verkehrsweiß
- RAL 7035, lichtgrau
- RAL 9011, graphitschwarz

Material Profile

PVC



		Max. Leitungsbelegung Ø 11 mm – Füllgrad 0.5 mit/ ohne Geräteeinbau	Unterteil	Oberteil
BR65100 	10 / 24		PVC	PVC
			BR6510019016 verkehrsweiß VPE 8 m PrGr T034 18,70 €/m	BR08029016 verkehrsweiß VPE 16 m PrGr T034 7,50 €/m
	10 / 24		BR6510017035 lichtgrau VPE 8 m PrGr T034 18,70 €/m	BR08027035 lichtgrau VPE 16 m PrGr T034 7,50 €/m
	10 / 24		BR6510019011 graphitschwarz VPE 8 m PrGr T034 24,40 €/m	BR08029011 graphitschwarz VPE 16 m PrGr T034 9,80 €/m
BR65130 	18 / 32		BR6513019016 verkehrsweiß VPE 8 m PrGr T034 24,90 €/m	BR08029016 verkehrsweiß VPE 16 m PrGr T034 7,50 €/m
			BR6513017035 lichtgrau VPE 8 m PrGr T034 24,90 €/m	BR08027035 lichtgrau VPE 16 m PrGr T034 7,50 €/m
	18 / 32		BR6513019011 graphitschwarz VPE 8 m PrGr T034 32,00 €/m	BR08029011 graphitschwarz VPE 16 m PrGr T034 9,80 €/m

Lieferlänge

2000 mm
Sonderlängen auf Anfrage
bis max. 6000 mm

Lieferform

Grundprofil, 2 Kupplungen je 2 Meter, Oberteil separat

Hinweis

Bei der Deckenmontage von Kanalsystemen sind die Oberteile gegebenenfalls zusätzlich zu befestigen.

Geräteeinbaudosen

für UP-Einsätze **mit Rahmen des Schalterherstellers:**
- G2850 - frontrastender Geräteeinbau
- GLS5500 - C-Profil Geräteeinbau

Geräteeinbaudosen

für UP-Einsätze **ohne Rahmen des Schalterherstellers**
oder für **Schalter und Taster Berker mit Rahmenblende modular:**
- GLT4001 - frontrastender Geräteeinbau
- GLT5000 - C-Profil Geräteeinbau

▶ Seite 30

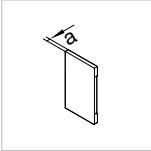
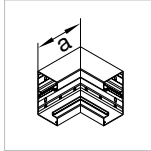
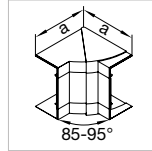
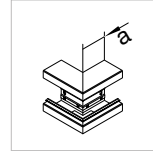
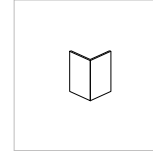
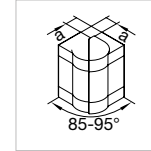
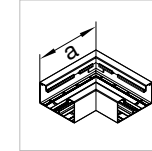
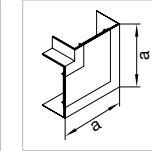
							
Endstück	Inneneck	Inneneck verstellbar	Außeneck	Abdeckung für Außeneck	Außeneck verstellbar	Flachwinkel	Flachwinkel schnitt-kaschierend
PC - ABS	PVC	PC - ABS	PVC	PVC	PC - ABS	PVC	PC - ABS
BR6510069016 verkehrsweiß VPE 1 St PrGr T040 10,20 €/St	BR6510049016 verkehrsweiß VPE 1 St PrGr T040 32,00 €/St	BR651004H9016 verkehrsweiß VPE 1 St PrGr T040 30,40 €/St	BR6510039016 verkehrsweiß VPE 1 St PrGr T040 27,00 €/St	BR0802A9016 verkehrsweiß VPE 1 St PrGr T040 16,90 €/St	BR651003H9016 verkehrsweiß VPE 1 St PrGr T040 29,60 €/St	BR6510059016 verkehrsweiß VPE 1 St PrGr T040 36,80 €/St	BR651005H9016 verkehrsweiß VPE 1 St PrGr T040 33,20 €/St
Maß a = 7 mm	Maß a = 250 mm	Maß a = 143 mm	Maß a = 250 mm		Maß a = 37 mm	Maß a = 250 mm	Maß a = 135 mm
BR6510067035 lichtgrau VPE 1 St PrGr T040 10,20 €/St	BR6510047035 lichtgrau VPE 1 St PrGr T040 32,00 €/St	BR651004H7035 lichtgrau VPE 1 St PrGr T040 30,40 €/St	BR6510037035 lichtgrau VPE 1 St PrGr T040 27,00 €/St	BR0802A7035 lichtgrau VPE 1 St PrGr T040 16,90 €/St	BR651003H7035 lichtgrau VPE 1 St PrGr T040 29,60 €/St	BR6510057035 lichtgrau VPE 1 St PrGr T040 36,80 €/St	BR651005H7035 lichtgrau VPE 1 St PrGr T040 33,20 €/St
Maß a = 7 mm	Maß a = 250 mm	Maß a = 143 mm	Maß a = 250 mm		Maß a = 37 mm	Maß a = 250 mm	Maß a = 135 mm
BR6510069011 graphitschwarz VPE 1 St PrGr T040 13,30 €/St	BR6510049011 graphitschwarz VPE 1 St PrGr T040 41,60 €/St	BR651004H9011 graphitschwarz VPE 1 St PrGr T040 30,40 €/St	BR6510039011 graphitschwarz VPE 1 St PrGr T040 35,10 €/St	BR0802A9011 graphitschwarz VPE 1 St PrGr T040 22,00 €/St	BR651003H9011 graphitschwarz VPE 1 St PrGr T040 29,60 €/St	BR6510059011 graphitschwarz VPE 1 St PrGr T040 48,10 €/St	BR651005H9011 graphitschwarz VPE 1 St PrGr T040 33,20 €/St
Maß a = 7 mm	Maß a = 250 mm	Maß a = 143 mm	Maß a = 250 mm		Maß a = 37 mm	Maß a = 250 mm	Maß a = 135 mm
BR6513069016 verkehrsweiß VPE 1 St PrGr T040 10,40 €/St	BR6513049016 verkehrsweiß VPE 1 St PrGr T040 36,70 €/St	BR651304H9016 verkehrsweiß VPE 1 St PrGr T040 33,10 €/St	BR6513039016 verkehrsweiß VPE 1 St PrGr T040 32,30 €/St	BR0802A9016 verkehrsweiß VPE 1 St PrGr T040 16,90 €/St	BR651303H9016 verkehrsweiß VPE 1 St PrGr T040 32,30 €/St	BR6513059016 verkehrsweiß VPE 1 St PrGr T040 42,50 €/St	BR651305H9016 verkehrsweiß VPE 1 St PrGr T040 35,30 €/St
Maß a = 7 mm	Maß a = 250 mm	Maß a = 143 mm	Maß a = 250 mm		Maß a = 37 mm	Maß a = 250 mm	Maß a = 165 mm
BR6513067035 lichtgrau VPE 1 St PrGr T040 10,40 €/St	BR6513047035 lichtgrau VPE 1 St PrGr T040 36,70 €/St	BR651304H7035 lichtgrau VPE 1 St PrGr T040 33,10 €/St	BR6513037035 lichtgrau VPE 1 St PrGr T040 32,30 €/St	BR0802A7035 lichtgrau VPE 1 St PrGr T040 16,90 €/St	BR651303H7035 lichtgrau VPE 1 St PrGr T040 32,30 €/St	BR6513057035 lichtgrau VPE 1 St PrGr T040 42,50 €/St	BR651305H7035 lichtgrau VPE 1 St PrGr T040 35,30 €/St
Maß a = 7 mm	Maß a = 250 mm	Maß a = 143 mm	Maß a = 250 mm		Maß a = 37 mm	Maß a = 250 mm	Maß a = 165 mm
BR6513069011 graphitschwarz VPE 1 St PrGr T040 13,60 €/St	BR6513049011 graphitschwarz VPE 1 St PrGr T040 47,80 €/St	BR651304H9011 graphitschwarz VPE 1 St PrGr T040 33,10 €/St	BR6513039011 graphitschwarz VPE 1 St PrGr T040 41,80 €/St	BR0802A9011 graphitschwarz VPE 1 St PrGr T040 22,00 €/St	BR651303H9011 graphitschwarz VPE 1 St PrGr T040 32,30 €/St	BR6513059011 graphitschwarz VPE 1 St PrGr T040 55,30 €/St	BR651305H9011 graphitschwarz VPE 1 St PrGr T040 35,30 €/St
Maß a = 7 mm	Maß a = 250 mm	Maß a = 143 mm	Maß a = 250 mm		Maß a = 37 mm	Maß a = 250 mm	Maß a = 165 mm

tehalit.BR
tehalit.BR

- Frontrastender Geräteeinbau
- Geschlossenes Profil mit 80 mm Oberteil
- Bodenlochung im Abstand von 50 mm für Konsolen- und 200 mm für Wandmontage
- Grundprofil mit vormontierten Kupplungen zur mechanischen Verbindung und einfaches Ausrichten bei Ein-Mann-Montage
- Formteile aus Grundprofil oder Haubenformteile aus PC/ABS halogenfrei
- Grundprofil mit zusätzl. C-Profil

Lieferfarben

- RAL 9016, verkehrsweiß
- RAL 7035, lichtgrau
- RAL 9011, graphitschwarz

Material Profile

PVC



		Max. Leitungsbelegung Ø 11 mm – Füllgrad 0.5 mit/ ohne Geräteeinbau	Unterteil	Oberteil
BR65100 	10 / 24		PVC	PVC
			BR6510019016 verkehrsweiß VPE 8 m PrGr T034 18,70 €/m	BR08029016 verkehrsweiß VPE 16 m PrGr T034 7,50 €/m
	10 / 24		BR6510017035 lichtgrau VPE 8 m PrGr T034 18,70 €/m	BR08027035 lichtgrau VPE 16 m PrGr T034 7,50 €/m
	10 / 24		BR6510019011 graphitschwarz VPE 8 m PrGr T034 24,40 €/m	BR08029011 graphitschwarz VPE 16 m PrGr T034 9,80 €/m
BR65130 	18 / 32		BR6513019016 verkehrsweiß VPE 8 m PrGr T034 24,90 €/m	BR08029016 verkehrsweiß VPE 16 m PrGr T034 7,50 €/m
			BR6513017035 lichtgrau VPE 8 m PrGr T034 24,90 €/m	BR08027035 lichtgrau VPE 16 m PrGr T034 7,50 €/m
	18 / 32		BR6513019011 graphitschwarz VPE 8 m PrGr T034 32,00 €/m	BR08029011 graphitschwarz VPE 16 m PrGr T034 9,80 €/m

Lieferlänge

2000 mm
Sonderlängen auf Anfrage
bis max. 6000 mm

Lieferform

Grundprofil, 2 Kupplungen je 2 Meter, Oberteil separat

Hinweis

Bei der Deckenmontage von Kanalsystemen sind die Oberteile gegebenenfalls zusätzlich zu befestigen.

Geräteeinbaudosen

für UP-Einsätze **mit Rahmen des Schalterherstellers:**
- G2850 - frontrastender Geräteeinbau
- GLS5500 - C-Profil Geräteeinbau

Geräteeinbaudosen

für UP-Einsätze **ohne Rahmen des Schalterherstellers**
oder für **Schalter und Taster Berker mit Rahmenblende modular:**
- GLT4001 - frontrastender Geräteeinbau
- GLT5000 - C-Profil Geräteeinbau

▶ Seite 30

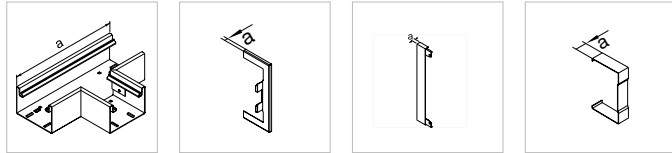

T-Stück

**Wandanschluss-
blende**

**Abschlussstück
zu Wandan-
schlussblende**

**Schnitt-
kaskierung**

T-Stück	Wandanschluss- blende	Abschlussstück zu Wandan- schlussblende	Schnitt- kaskierung
PVC	Stahlblech	Stahlblech	Stahlblech
BR6510089016 verkehrsweiß VPE 1 St PrGr T040 37,60 €/St	BR65100W9016 verkehrsweiß VPE 1 St PrGr T040 22,20 €/St	BR100WK9016 verkehrsweiß VPE 1 St PrGr T040 8,20 €/St	BR6510079016 verkehrsweiß VPE 1 St PrGr T040 10,90 €/St
Maß a = 250 mm	Maß a = 7 mm	Maß a = 7 mm	Maß a = 25 mm
BR6510087035 lichtgrau VPE 1 St PrGr T040 37,60 €/St	BR65100W7035 lichtgrau VPE 1 St PrGr T040 22,20 €/St	BR100WK7035 lichtgrau VPE 1 St PrGr T040 8,20 €/St	BR6510077035 lichtgrau VPE 1 St PrGr T040 10,90 €/St
Maß a = 250 mm	Maß a = 7 mm	Maß a = 7 mm	Maß a = 25 mm
BR6510089011 graphitschwarz VPE 1 St PrGr T040 49,00 €/St	BR65100W9011 graphitschwarz VPE 1 St PrGr T040 29,00 €/St	BR100WK9011 graphitschwarz VPE 1 St PrGr T040 10,70 €/St	BR6510079011 graphitschwarz VPE 1 St PrGr T040 13,70 €/St
Maß a = 250 mm	Maß a = 7 mm	Maß a = 7 mm	Maß a = 25 mm
BR6513089016 verkehrsweiß VPE 1 St PrGr T040 42,80 €/St	BR65130W9016 verkehrsweiß VPE 1 St PrGr T040 25,30 €/St	BR130WK9016 verkehrsweiß VPE 1 St PrGr T040 8,90 €/St	BR6513079016 verkehrsweiß VPE 1 St PrGr T040 11,60 €/St
Maß a = 250 mm	Maß a = 7 mm	Maß a = 7 mm	Maß a = 25 mm
BR6513087035 lichtgrau VPE 1 St PrGr T040 42,80 €/St	BR65130W7035 lichtgrau VPE 1 St PrGr T040 25,30 €/St	BR130WK7035 lichtgrau VPE 1 St PrGr T040 8,90 €/St	BR6513077035 lichtgrau VPE 1 St PrGr T040 11,60 €/St
Maß a = 250 mm	Maß a = 7 mm	Maß a = 7 mm	Maß a = 25 mm
BR6513089011 graphitschwarz VPE 1 St PrGr T040 55,70 €/St	BR65130W9011 graphitschwarz VPE 1 St PrGr T040 32,90 €/St	BR130WK9011 graphitschwarz VPE 1 St PrGr T040 11,80 €/St	BR6513079011 graphitschwarz VPE 1 St PrGr T040 14,50 €/St
Maß a = 250 mm	Maß a = 7 mm	Maß a = 7 mm	Maß a = 25 mm

- Frontrastender Geräteeinbau
- Geschlossenes Profil mit 80 mm Oberteil
- Bodenlochung im Abstand von 50 mm für Konsolen- und 200 mm für Wandmontage
- Grundprofil mit vormontierten Kupplungen zur mechanischen Verbindung und einfaches Ausrichten bei Ein-Mann-Montage
- Formteile aus Grundprofil oder Haubenformteile aus PC/ABS halogenfrei
- Grundprofil mit zusätzl. C-Profil

Lieferfarben

- RAL 9016, verkehrsweiß
- RAL 7035, lichtgrau
- RAL 9011, graphitschwarz

Material Profile

PVC



	Max. Leitungsbelegung Ø 11 mm – Füllgrad 0.5 mit/ ohne Geräteeinbau	Unterteil	Oberteil
BR65170 	28 / 42	BR6517019016 verkehrsweiß VPE 8 m PrGr T034 32,60 €/m	BR08029016 verkehrsweiß VPE 16 m PrGr T034 7,50 €/m
	28 / 42	BR6517017035 lichtgrau VPE 8 m PrGr T034 32,60 €/m	BR08027035 lichtgrau VPE 16 m PrGr T034 7,50 €/m
	28 / 42	BR6517019011 graphitschwarz VPE 8 m PrGr T034 42,40 €/m	BR08029011 graphitschwarz VPE 16 m PrGr T034 9,80 €/m
BR65210D 	23 / 50	BR652101D9016 verkehrsweiß VPE 8 m PrGr T034 47,50 €/m	BR08029016 verkehrsweiß VPE 16 m PrGr T034 7,50 €/m
	23 / 50	BR652101D7035 lichtgrau VPE 8 m PrGr T034 47,50 €/m	BR08027035 lichtgrau VPE 16 m PrGr T034 7,50 €/m
	23 / 50	BR652101D9011 graphitschwarz VPE 8 m PrGr T034 61,60 €/m	BR08029011 graphitschwarz VPE 16 m PrGr T034 9,80 €/m

Lieferlänge

2000 mm
Sonderlängen auf Anfrage
bis max. 6000 mm

Lieferform

Grundprofil, 2 Kupplungen je 2 Meter, Oberteil separat

Hinweis

Bei der Deckenmontage von Kanalsystemen sind die Oberteile gegebenenfalls zusätzlich zu befestigen.

Geräteeinbaudosen

für UP-Einsätze **mit Rahmen des Schalterherstellers:**
- G2850 - frontrastender Geräteeinbau
- GLS5500 - C-Profil Geräteeinbau

Geräteeinbaudosen

für UP-Einsätze **ohne Rahmen des Schalterherstellers**
oder für **Schalter und Taster Berker mit Rahmenblende modular:**
- GLT4001 - frontrastender Geräteeinbau
- GLT5000 - C-Profil Geräteeinbau

▶ Seite 30

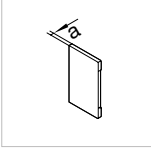
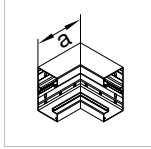
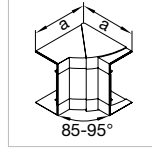
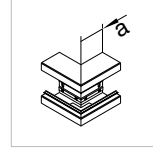
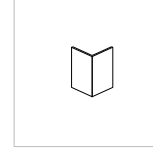
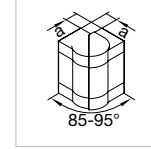
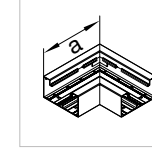
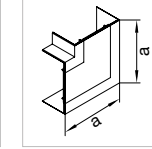
							
Endstück	Inneneck	Inneneck verstellbar	Außeneck	Abdeckung für Außeneck	Außeneck verstellbar	Flachwinkel	Flachwinkel schnitt-kaschierend
PC - ABS	PVC	PC - ABS	PVC	PVC	PC - ABS	PVC	PC - ABS
BR6517069016 verkehrsweiß VPE 1 St PrGr T040 10,70 €/St	BR6517049016 verkehrsweiß VPE 1 St PrGr T040 51,60 €/St	BR651704H9016 verkehrsweiß VPE 1 St PrGr T040 36,10 €/St	BR6517039016 verkehrsweiß VPE 1 St PrGr T040 51,30 €/St	BR0802A9016 verkehrsweiß VPE 1 St PrGr T040 16,90 €/St	BR651703H9016 verkehrsweiß VPE 1 St PrGr T040 35,00 €/St	BR6517059016 verkehrsweiß VPE 1 St PrGr T040 53,40 €/St	BR651705H9016 verkehrsweiß VPE 1 St PrGr T040 37,40 €/St
Maß a = 7 mm	Maß a = 250 mm	Maß a = 143 mm	Maß a = 250 mm		Maß a = 37 mm	Maß a = 250 mm	Maß a = 205 mm
BR6517067035 lichtgrau VPE 1 St PrGr T040 10,70 €/St	BR6517047035 lichtgrau VPE 1 St PrGr T040 51,60 €/St	BR651704H7035 lichtgrau VPE 1 St PrGr T040 36,10 €/St	BR6517037035 lichtgrau VPE 1 St PrGr T040 51,30 €/St	BR0802A7035 lichtgrau VPE 1 St PrGr T040 16,90 €/St	BR651703H7035 lichtgrau VPE 1 St PrGr T040 35,00 €/St	BR6517057035 lichtgrau VPE 1 St PrGr T040 53,40 €/St	BR651705H7035 lichtgrau VPE 1 St PrGr T040 37,40 €/St
Maß a = 7 mm	Maß a = 250 mm	Maß a = 143 mm	Maß a = 250 mm		Maß a = 37 mm	Maß a = 250 mm	Maß a = 205 mm
BR6517069011 graphitschwarz VPE 1 St PrGr T040 14,00 €/St	BR6517049011 graphitschwarz VPE 1 St PrGr T040 67,00 €/St	BR651704H9011 graphitschwarz VPE 1 St PrGr T040 36,10 €/St	BR6517039011 graphitschwarz VPE 1 St PrGr T040 66,70 €/St	BR0802A9011 graphitschwarz VPE 1 St PrGr T040 22,00 €/St	BR651703H9011 graphitschwarz VPE 1 St PrGr T040 35,00 €/St	BR6517059011 graphitschwarz VPE 1 St PrGr T040 69,40 €/St	BR651705H9011 graphitschwarz VPE 1 St PrGr T040 37,40 €/St
Maß a = 7 mm	Maß a = 250 mm	Maß a = 143 mm	Maß a = 250 mm		Maß a = 37 mm	Maß a = 250 mm	Maß a = 205 mm
BR652106D9016 verkehrsweiß VPE 1 St PrGr T040 20,20 €/St	BR652104D9016 verkehrsweiß VPE 1 St PrGr T040 59,80 €/St	BR652104DH9016 verkehrsweiß VPE 1 St PrGr T040 39,00 €/St	BR652103D9016 verkehrsweiß VPE 1 St PrGr T040 63,20 €/St	BR0802A9016 verkehrsweiß VPE 1 St PrGr T040 16,90 €/St	BR652103DH9016 verkehrsweiß VPE 1 St PrGr T040 37,30 €/St	BR652105D9016 verkehrsweiß VPE 1 St PrGr T040 87,20 €/St	BR652105DH9016 verkehrsweiß VPE 1 St PrGr T040 39,20 €/St
Maß a = 7 mm	Maß a = 250 mm	Maß a = 143 mm	Maß a = 250 mm		Maß a = 37 mm	Maß a = 250 mm	Maß a = 266 mm
BR652106D7035 lichtgrau VPE 1 St PrGr T040 20,20 €/St	BR652104D7035 lichtgrau VPE 1 St PrGr T040 59,80 €/St	BR652104DH7035 lichtgrau VPE 1 St PrGr T040 39,00 €/St	BR652103D7035 lichtgrau VPE 1 St PrGr T040 63,20 €/St	BR0802A7035 lichtgrau VPE 1 St PrGr T040 16,90 €/St	BR652103DH7035 lichtgrau VPE 1 St PrGr T040 37,30 €/St	BR652105D7035 lichtgrau VPE 1 St PrGr T040 87,20 €/St	BR652105DH7035 lichtgrau VPE 1 St PrGr T040 39,20 €/St
Maß a = 7 mm	Maß a = 250 mm	Maß a = 143 mm	Maß a = 250 mm		Maß a = 37 mm	Maß a = 250 mm	Maß a = 266 mm
BR652106D9011 graphitschwarz VPE 1 St PrGr T040 26,10 €/St	BR652104D9011 graphitschwarz VPE 1 St PrGr T040 77,90 €/St	BR652104DH9011 graphitschwarz VPE 1 St PrGr T040 39,00 €/St	BR652103D9011 graphitschwarz VPE 1 St PrGr T040 82,00 €/St	BR0802A9011 graphitschwarz VPE 1 St PrGr T040 22,00 €/St	BR652103DH9011 graphitschwarz VPE 1 St PrGr T040 37,30 €/St	BR652105D9011 graphitschwarz VPE 1 St PrGr T040 113,30 €/St	BR652105DH9011 graphitschwarz VPE 1 St PrGr T040 39,20 €/St
Maß a = 7 mm	Maß a = 250 mm	Maß a = 143 mm	Maß a = 250 mm		Maß a = 37 mm	Maß a = 250 mm	Maß a = 266 mm

tehalit.BR
tehalit.BR

- Frontrastender Geräteeinbau
- Geschlossenes Profil mit 80 mm Oberteil
- Bodenlochung im Abstand von 50 mm für Konsolen- und 200 mm für Wandmontage
- Grundprofil mit vormontierten Kupplungen zur mechanischen Verbindung und einfaches Ausrichten bei Ein-Mann-Montage
- Formteile aus Grundprofil oder Haubenformteile aus PC/ABS halogenfrei
- Grundprofil mit zusätzl. C-Profil

Lieferfarben

- RAL 9016, verkehrsweiß
- RAL 7035, lichtgrau
- RAL 9011, graphitschwarz

Material Profile

PVC



	Max. Leitungsbelegung Ø 11 mm – Füllgrad 0.5 mit/ ohne Geräteeinbau	Unterteil	Oberteil
BR65170 	28 / 42	BR6517019016 verkehrsweiß VPE 8 m PrGr T034 32,60 €/m	BR08029016 verkehrsweiß VPE 16 m PrGr T034 7,50 €/m
	28 / 42	BR6517017035 lichtgrau VPE 8 m PrGr T034 32,60 €/m	BR08027035 lichtgrau VPE 16 m PrGr T034 7,50 €/m
	28 / 42	BR6517019011 graphitschwarz VPE 8 m PrGr T034 42,40 €/m	BR08029011 graphitschwarz VPE 16 m PrGr T034 9,80 €/m
BR65210D 	23 / 50	BR652101D9016 verkehrsweiß VPE 8 m PrGr T034 47,50 €/m	BR08029016 verkehrsweiß VPE 16 m PrGr T034 7,50 €/m
	23 / 50	BR652101D7035 lichtgrau VPE 8 m PrGr T034 47,50 €/m	BR08027035 lichtgrau VPE 16 m PrGr T034 7,50 €/m
	23 / 50	BR652101D9011 graphitschwarz VPE 8 m PrGr T034 61,60 €/m	BR08029011 graphitschwarz VPE 16 m PrGr T034 9,80 €/m

Lieferlänge

2000 mm
Sonderlängen auf Anfrage
bis max. 6000 mm

Lieferform

Grundprofil, 2 Kupplungen je 2 Meter, Oberteil separat

Hinweis

Bei der Deckenmontage von Kanalsystemen sind die Oberteile gegebenenfalls zusätzlich zu befestigen.

Geräteeinbaudosen

für UP-Einsätze **mit Rahmen des Schalterherstellers:**
- G2850 - frontrastender Geräteeinbau
- GLS5500 - C-Profil Geräteeinbau

Geräteeinbaudosen

für UP-Einsätze **ohne Rahmen des Schalterherstellers**
oder für **Schalter und Taster Berker mit Rahmenblende modular:**
- GLT4001 - frontrastender Geräteeinbau
- GLT5000 - C-Profil Geräteeinbau

▶ Seite 30

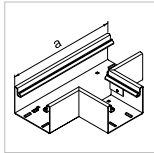

T-Stück

PVC

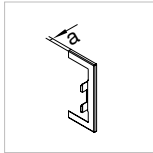

Wandanschlussblende

Stahlblech

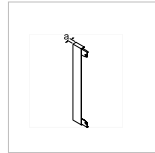

Abschlussstück zu Wandanschlussblende

Stahlblech

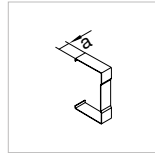

Schnittkaskierung

Stahlblech

BR6517089016
verkehrsweiß
VPE 1 St
PrGr T040
54,70 €/St

Maß a = 250 mm

BR65170W9016
verkehrsweiß
VPE 1 St
PrGr T040
27,90 €/St

Maß a = 7 mm

BR170WK9016
verkehrsweiß
VPE 1 St
PrGr T040
10,30 €/St

Maß a = 7 mm

BR6517079016
verkehrsweiß
VPE 1 St
PrGr T040
12,40 €/St

Maß a = 25 mm

BR6517087035
lichtgrau
VPE 1 St
PrGr T040
54,70 €/St

Maß a = 250 mm

BR65170W7035
lichtgrau
VPE 1 St
PrGr T040
27,90 €/St

Maß a = 7 mm

BR170WK7035
lichtgrau
VPE 1 St
PrGr T040
10,30 €/St

Maß a = 7 mm

BR6517077035
lichtgrau
VPE 1 St
PrGr T040
12,40 €/St

Maß a = 25 mm

BR6517089011
graphitschwarz
VPE 1 St
PrGr T040
70,90 €/St

Maß a = 250 mm

BR65170W9011
graphitschwarz
VPE 1 St
PrGr T040
36,30 €/St

Maß a = 7 mm

BR170WK9011
graphitschwarz
VPE 1 St
PrGr T040
13,40 €/St

Maß a = 7 mm

BR6517079011
graphitschwarz
VPE 1 St
PrGr T040
15,60 €/St

Maß a = 25 mm

BR65210DW9016
verkehrsweiß
VPE 1 St
PrGr T040
31,70 €/St

Maß a = 7 mm

BR210WK9016
verkehrsweiß
VPE 1 St
PrGr T040
14,20 €/St

Maß a = 7 mm

BR652107D9016
verkehrsweiß
VPE 1 St
PrGr T040
17,30 €/St

Maß a = 25 mm

BR65210DW7035
lichtgrau
VPE 1 St
PrGr T040
31,70 €/St

Maß a = 7 mm

BR210WK7035
lichtgrau
VPE 1 St
PrGr T040
14,20 €/St

Maß a = 7 mm

BR652107D7035
lichtgrau
VPE 1 St
PrGr T040
17,30 €/St

Maß a = 25 mm

BR65210DW9011
graphitschwarz
VPE 1 St
PrGr T040
41,40 €/St

Maß a = 7 mm

BR210WK9011
graphitschwarz
VPE 1 St
PrGr T040
14,20 €/St

Maß a = 7 mm

BR652107D9011
graphitschwarz
VPE 1 St
PrGr T040
21,80 €/St

Maß a = 25 mm

- Frontrastender Geräteeinbau
- Geschlossenes Profil mit 80 mm Oberteil
- Bodenlochung im Abstand von 50 mm für Konsolen- und 200 mm für Wandmontage
- Formteile aus Grundprofilen
- Grundprofil mit vormontierten Kupplungen zur mechanischen Verbindung und einfaches Ausrichten bei Ein-Mann-Montage
- Grundprofil mit zusätzl. C-Profil

Lieferfarben

RAL 9016, verkehrsweiß

Material Profile

PVC

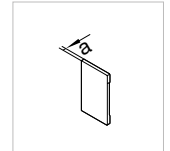

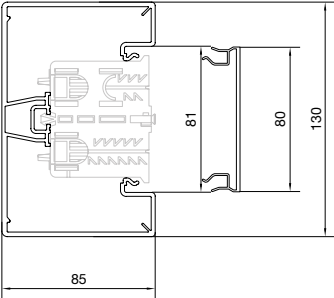
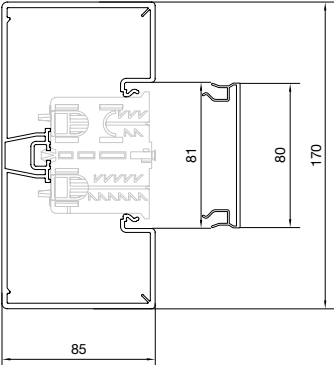
	Max. Leitungsbelegung Ø 11 mm – Füllgrad 0.5 mit/ ohne Geräteeinbau	Unterteil	Oberteil	Endstück
BR85130	26 / 41	PVC	PVC	PVC
		BR8513019016 verkehrsweiß VPE 8 m PrGr T034 32,00 €/m	BR08029016 verkehrsweiß VPE 16 m PrGr T034 7,50 €/m	BR8513069016 verkehrsweiß VPE 1 St PrGr T040 13,80 €/St Maß a = 7 mm
BR85170	39 / 54	PVC	PVC	PVC
		BR8517019016 verkehrsweiß VPE 8 m PrGr T034 40,70 €/m	BR08029016 verkehrsweiß VPE 16 m PrGr T034 7,50 €/m	BR8517069016 verkehrsweiß VPE 1 St PrGr T040 14,40 €/St Maß a = 7 mm

Lieferlänge

2000 mm
Sonderlängen auf Anfrage
bis max. 6000 mm

Lieferform

Grundprofil, 2 Kupplungen je 2 Meter, Oberteil separat

Hinweis

Bei der Deckenmontage von Kanalsystemen sind die Oberteile gegebenenfalls zusätzlich zu befestigen.



Geräteeinbaudosen

für UP-Einsätze **mit Rahmen des Schalterherstellers:**
- G2850 - frontrastender Geräteeinbau
- GLS5500 - C-Profil Geräteeinbau

Geräteeinbaudosen

für UP-Einsätze **ohne Rahmen des Schalterherstellers**
oder für **Schalter und Taster Berker mit Rahmenblende modular:**
- GLT4001 - frontrastender Geräteeinbau
- GLT5000 - C-Profil Geräteeinbau

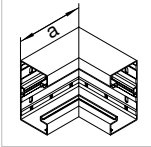
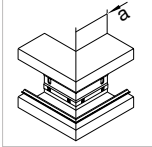
► Seite 30

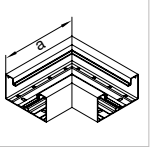
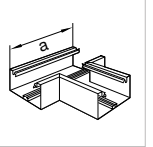
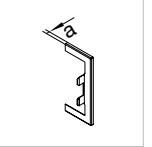
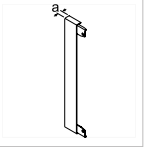
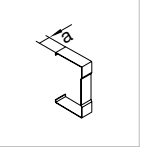
							
Inneneck	Außeneck	Abdeckung für Außeneck	Flachwinkel	T-Stück	Wandanschlussblende	Abschluss-Stück zu Wandanschlussblende	Schnittkassierung
PVC	PVC	PVC	PVC	PVC	Stahlblech	Stahlblech	Stahlblech
BR8513049016 verkehrsweiß VPE 7 St PrGr T040 48,30 €/St	BR8513039016 verkehrsweiß VPE 5 St PrGr T040 42,10 €/St	BR0802A9016 verkehrsweiß VPE 5 St PrGr T040 16,90 €/St	BR8513059016 verkehrsweiß VPE 10 St PrGr T040 55,20 €/St	BR8513089016 verkehrsweiß VPE 4 St PrGr T040 56,20 €/St	BR85130W9016 verkehrsweiß VPE 1 St PrGr T040 29,60 €/St	BR130WK9016 verkehrsweiß VPE 1 St PrGr T040 8,90 €/St	BR8513079016 verkehrsweiß VPE 1 St PrGr T040 14,20 €/St
Maß a = 250 mm	Maß a = 250 mm		Maß a = 250 mm	Maß a = 250 mm	Maß a = 7 mm	Maß a = 7 mm	Maß a = 25 mm

BR8517049016 verkehrsweiß VPE 6 St PrGr T040 62,70 €/St	BR8517039016 verkehrsweiß VPE 4 St PrGr T040 62,50 €/St	BR0802A9016 verkehrsweiß VPE 5 St PrGr T040 16,90 €/St	BR8517059016 verkehrsweiß VPE 8 St PrGr T040 64,50 €/St	BR8517089016 verkehrsweiß VPE 9 St PrGr T040 66,80 €/St	BR85170W9016 verkehrsweiß VPE 1 St PrGr T040 30,90 €/St	BR170WK9016 verkehrsweiß VPE 1 St PrGr T040 10,30 €/St	BR8517079016 verkehrsweiß VPE 1 St PrGr T040 15,50 €/St
Maß a = 250 mm	Maß a = 250 mm		Maß a = 250 mm	Maß a = 250 mm	Maß a = 7 mm	Maß a = 7 mm	Maß a = 25 mm



PVC-Trennwand

Zur zusätzlichen Systemtrennung zwischen Energie- und Datenleitungen

Doppelte PVC-Trennwand

Für mehr Leitungsführungsebenen und Systemtrennung

Metall-Trennwand

Sehr stabile Ausführung und zusätzliche Abschirmung

Halter für Trennwände

Zum Sichern der Trennwände gegen Herausrutschen, besonders bei vertikaler Montage

Klammer für Leitungsrückhalt

Bei Überkopfmontage oder vertikaler Montage können die Leitungen während der Montage ohne Deckel gehalten werden

tehalit.BR
tehalit.BR



Trennwand, 1-fach, PVC

Länge: 2000 mm

Zur zusätzlichen Systemtrennung zwischen Energie- und Datenleitungen.

Bezeichnung	Werkstoff	VPE	PrGr	Preis	Best.Nr.
Trennwand PVC zu BR/N/A/S mit C-Profil	PVC	40	T020	5,50 €/m	M1043

M1043



Trennwand, 2-fach, PVC

Länge: 2000 mm

Zur zusätzlichen Systemtrennung zwischen Energie- und Datenleitungen.

Bezeichnung	Werkstoff	VPE	PrGr	Preis	Best.Nr.
Trennwand 2-fach PVC zu BR mit C-Profil	PVC	40	T040	10,70 €/m	M1257

M1257



Trennwand, 1-fach, PC - ABS halogenfrei

Länge: 2000 mm

Zur zusätzlichen Systemtrennung zwischen Energie- und Datenleitungen.
Besonders geeignet für die senkrechte Montage.

Bezeichnung	Werkstoff	VPE	PrGr	Preis	Best.Nr.
Trennwand hfr für Kanäle mit C-Profil	PC - ABS	40	T040	9,90 €/m	BRHT

BRHT



Trennwand, 1-fach, Stahlblech verzinkt

Länge: 2000 mm

Zur zusätzlichen Systemtrennung zwischen Energie- und Datenleitungen.
Erdungsmaßnahmen beachten.

Bezeichnung	Werkstoff	VPE	PrGr	Preis	Best.Nr.
Trennwand Stahl zu BR/A/H/S mit C-Profil	Stahl	32	T020	15,20 €/m	L6477VERZ

L6477VERZ

Halter für Trennwand, Stahlblech verzinkt

Sicherer Halt der Trennwand bei Vertikal- und Überkopfmontage.
Einfache Montage und Demontage des Halters mit Standardschraubendreher

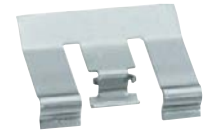

Bezeichnung	Werkstoff	VPE	PrGr	Preis	Best.Nr.
Halter f Trennwände BR/A/H/S m C-Profil	Stahl	40	T040	2,35 €/St	L6705BCHR

L6705BCHR

Kupplung, Polystyrol (PS)

Ersatzteil



Bezeichnung	Werkstoff	VPE	PrGr	Preis	Best.Nr.
Kupplung Paar hfr BR 65x100/130/170/210D	Polystyrol (PS)	1	T040	3,50 €/Set	BR65X9
Kupplung Paar hfr BR 85x 130/170	Polystyrol (PS)	1	T040	5,60 €/Set	BR85X9

BR65X9

Set Bolzen und Kabelrückhalteklammer für Kanäle mit C-Profil, PC - ABS halogenfrei

Bezeichnung	Werkstoff	VPE	PrGr	Preis	Best.Nr.
Kabelrückhalteklammerbolzen hfr, 4 Stück	PC - ABS	1	T040	7,50 €/Set	BRTB



BRTB

Kabelrückhalteklammer, Polyamid (PA)

Bezeichnung	Werkstoff	VPE	PrGr	Preis	Best.Nr.
Kabelrückhalteklammer hfr für OT 80mm	Polyamid (PA)	10	T040	1,23 €/St	BRKL



BRKL

Kabelrückhalteklammer, Stahlblech chromatiert

Werkstoff:

Stahl

L4253BCHR für Deckelspur 80 mm

Bezeichnung	VPE	PrGr	Preis	Best.Nr.
Klammer Stahl BR/A/S Oberteil 80mm	80	T040	5,50 €/St	L4253BCHR



L4253BCHR

tehalit.BRN
tehalit.BR

Montagehinweis

Demontage der Seitenoberteile PVC und halogenfrei

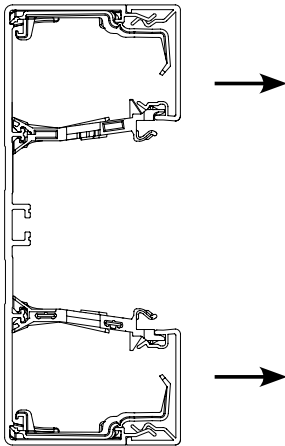

Grundprofilverbinder BRN65X9

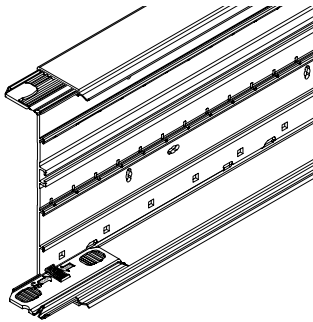

- Ein-Mann-Montage durch Verbinden der Profile mit Hilfe der Grundprofilträger
- Auch bei Eckanschluss

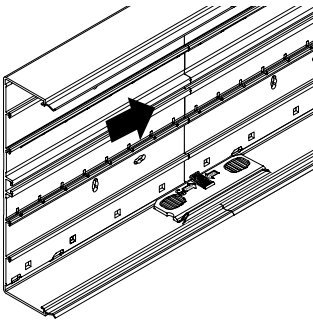

Kabelrückhalt mit Grundprofil-Klammer BRN65KL45/BRN65KL65

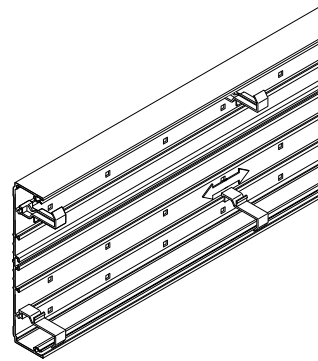

- 5 Stk/m Kanal werden ab der Kanalbreite 170 mm mitgeliefert, sind aber auch separat lieferbar.
- verhindert das Herausfallen der Kabel während der Installation
- frei auf dem Profil verschiebbar

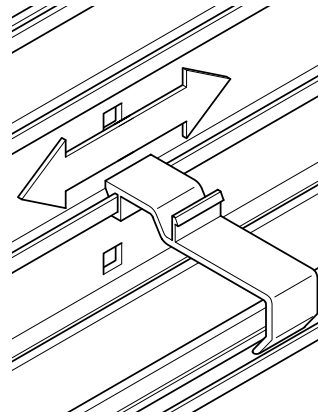

Kabelrückhalt mit Grundprofil-Klammer geschlossen BRN65KL45

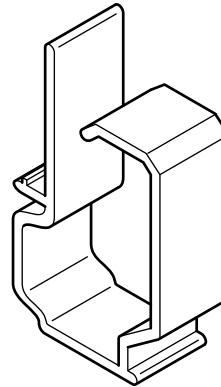

Max. Leitungsbelegung in Kanälen, Füllgrad 0,5

Fassungsvermögen tehalit.BRN | BR - Geräteeinbau

Kanalbezeichnung	Kabeltypen					
	Lichtwellenleiter duplex Ø 2,8 x 5,6 mm	J-Y(ST)Y 4 x 2 x 0,6 Ø 6,9 mm	KS-02YSCY n x 2 x AWG 22/1 PIMF-100 Ohm Ø 8,2 mm	NYM-J3 x 1,5 Ø 10 mm	NYM-J5 x 2,5 Ø 12,2 mm	NYM-J4 x 10 Ø 17,7 mm
BRN65130	124	42	30	20	14	6
BRN65170	214	70	50	34	22	10
BRN65210	304	100	70	48	32	16
BR65100	77	25	18	12	8	4
BR65130	140	46	33	22	15	7
BR65170	214	70	50	34	22	10
BR65210D	178	58	42	28	18	9
BR85130	191	63	45	29	20	10
BR85170	304	100	70	48	32	16

tehalit.BRN
tehalit.BR

Montagezeiten Installationskanäle

Kanaltyp	Kanalverlegung in min/m	Kabel einlegen in min/m	
	BRN65130	8,5	1
	BRN65170	8,5	1
	BRN65210	9	1
	BR65100	10,5	1,3
	BR65130	11	1,3
	BR65170	12	1,3
	BR65210D	13	1,3
	Trennwand	1,5	
Brüstungsverkleidung			Montage in min/m
	Konsolen inklusive Lamellenverkleidung waagrecht: Tiefe 50-160 mm		30
	Konsolen inklusive Lamellenverkleidung waagrecht: Tiefe 200-300 mm		31
	Lamellenverkleidung senkrecht		42
	Paneelenverkleidung senkrecht		30
	Richtwert komplette Installation von Kanal mit Konsolen und Lamellen		72
	Richtwert komplette Installation von Kanal mit Konsolen und Paneelen		60
Konsole montieren		7,25/St.	

Schallbarriere

Schallbarriere L5804

Maximale Füllung bei leerem Kanal

Kanaltypen	Zopfzahl	Kanaltypen	Zopfzahl
BRN65130	13	BR65100	10
BRN65170	15	BR65130	13
BRN65210	20	BR65170	15
		BR65210D	20

2K-Silikon-Brandschutzschaum S90 Bedarfstabelle Kabelabschottung

Kanaltyp	Volumen in cm ³	Kanal ohne Leitungsbelegung	Kanal mit maximaler Leitungsbelegung	Kanaltyp	Volumen in cm ³	Kanal ohne Leitungsbelegung	Kanal mit maximaler Leitungsbelegung
BRN65130	1.365	0,7 Set	0,6 Dose	BR65100	1.050	0,5 Set	0,5 Dose
BRN65170	1.785	0,9 Set	0,8 Dose	BR65130	1.365	0,7 Set	0,6 Dose
BRN65210	2.205	1,0 Set + 0,1 Dose	1,0 Dose	BR65170	1.785	0,9 Set	0,8 Dose
				BR65210D	2.205	1 Set	0,1 Dose

Brüstungskanalsystem Kunststoff halogenfrei tehalit.BRH

tehalit.BRH

Das Brüstungskanalsystem tehalit.BRH ist aus halogenfreiem Material gefertigt. Er bietet Sicherheitsstandards, die nicht halogenfreiem Kunststoff überlegen sind. Sein Einsatz empfiehlt sich überall dort, wo dem Schutz von Gebäuden und Sachwerten erhöhte Bedeutung zukommt. Folgeschäden eines Brandes werden vermieden oder verringert – z. B. Schäden durch aggressive Säuren, die bei der Reaktion von Halogenen mit Löschwasser typischerweise entstehen.



Systemübersicht	34
<hr/>	
tehalit.BRH Kanalhöhe 70 mm, Oberteil 80 mm, frontrastender Geräteeinbau	36
<hr/>	
tehalit.BRH Ersatzteile und Zubehör	38
<hr/>	
Technik	40
<hr/>	



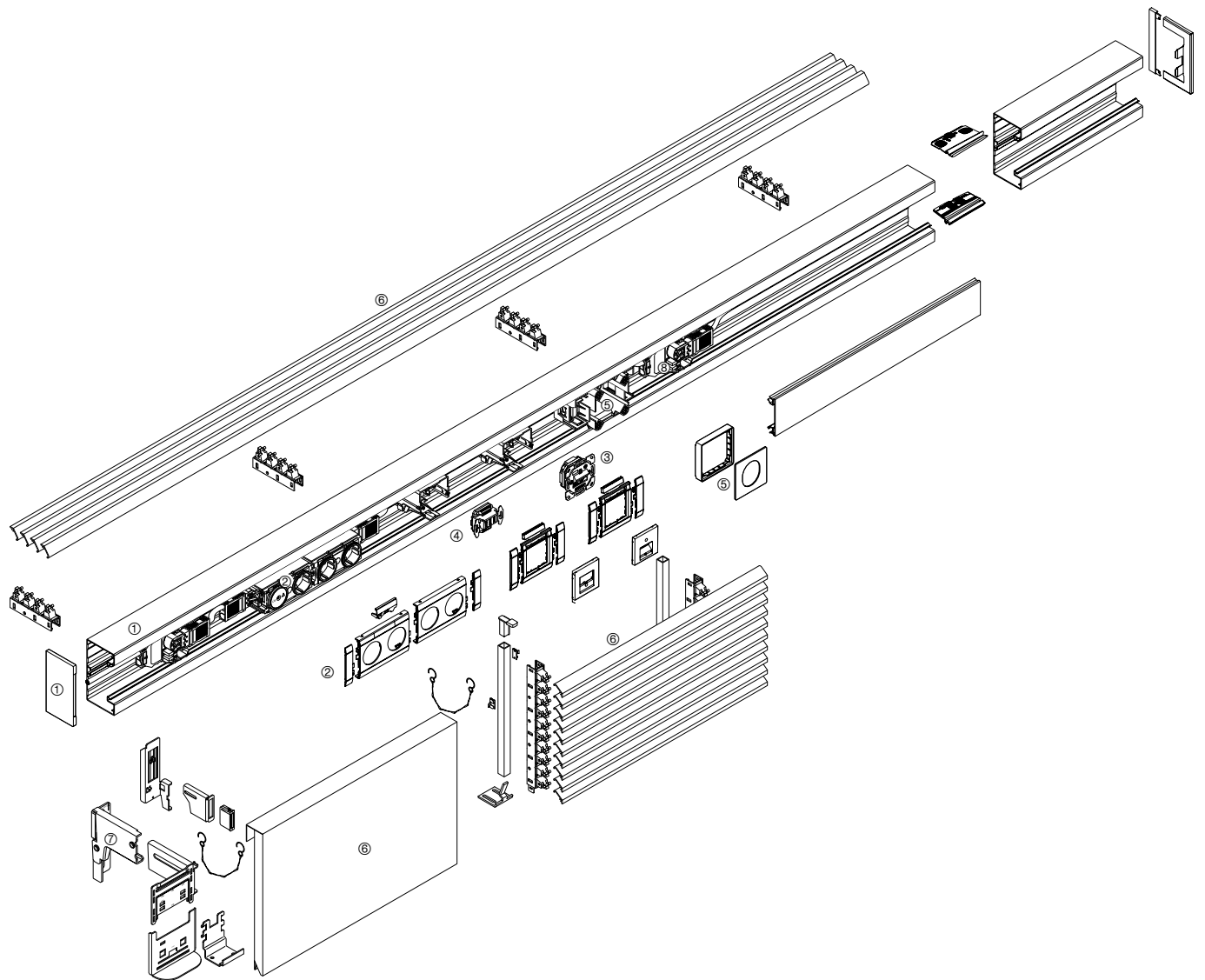

tehalit.BRH

- ① Kanalprofile und Kanalformteile
- ② Steckdosen, Überspannungsschutz
- ③ Datenanschlussdosen
- ④ Telefon- und BK-/Sat-Anschlussdosen
- ⑤ Geräteinbaudose für CEE Geräte bis 32 A
- ⑥ Brüstungsverkleidung
- ⑦ Konsolen
- ⑧ Energiebus

Kanäle	Kanalhöhe mm	Kanalbreite mm	Oberteil mm	Max. Leitungs- belegung Ø 11 mm - Füllgrad 0.5 mit/ohne Geräteeinbau	Geräteeinbau	Seite
BRH65100	68	100	80	10/24	frontrastender Geräteeinbau	36
BRH65130	68	130	80	18/32	frontrastender Geräteeinbau	36
BRH65170	68	170	80	28/42	frontrastender Geräteeinbau	36
BRH65210D	68	210	2 x 80	23/50	frontrastender Geräteeinbau	36

tehalit.BRH



- Frontrastender Geräteeinbau
- Geschlossenes Profil mit 80 mm Oberteil
- Bodenlochung im Abstand von 50 mm für Konsolen- und 200 mm für Wandmontage
- Grundprofil mit vormontierten Kupplungen zur mechanischen Verbindung und einfaches Ausrichten bei Ein-Mann-Montage
- Beim zweizügigen Kanal: Vorprägungen im Mittelsteg zur Leitungsdurchführung
- Haubenformteile aus PC/ABS halogenfrei
- Grundprofil mit zusätzl. C-Profil

Lieferfarbe

RAL 9016, verkehrsweiß

Material Profile

PC - ABS halogenfrei



Max. Leitungsbelegung Ø 11 mm – Füllgrad 0.5 mit/ ohne Geräteeinbau

Unterteil

PC - ABS

Oberteil

PC - ABS

BRH65100

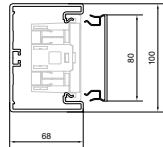

BRH6510019016

verkehrsweiß
VPE 8 m
PrGr T035
42,10 €/m

BRH08029016

verkehrsweiß
VPE 16 m
PrGr T035
19,00 €/m

BRH65130

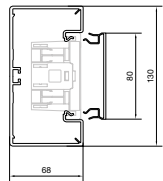

BRH6513019016

verkehrsweiß
VPE 8 m
PrGr T035
44,20 €/m

BRH08029016

verkehrsweiß
VPE 16 m
PrGr T035
19,00 €/m

BRH65170

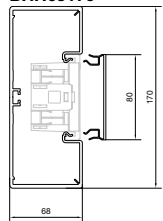

BRH6517019016

verkehrsweiß
VPE 8 m
PrGr T035
48,60 €/m

BRH08029016

verkehrsweiß
VPE 16 m
PrGr T035
19,00 €/m

BRH65210D

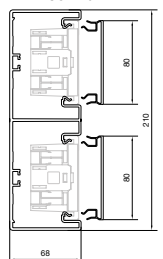

BRH65210D9016

verkehrsweiß
VPE 8 m
PrGr T035
84,20 €/m

BRH08029016

verkehrsweiß
VPE 16 m
PrGr T035
19,00 €/m

tehalit.BRH

Lieferlänge

2000 mm
Sonderlängen auf Anfrage
bis max. 6000 mm

Lieferform

Grundprofil, 2 Kupplungen je 2 Meter, Oberteil separat

Hinweis

Bei der Deckenmontage von Kanalsystemen sind die Oberteile gegebenenfalls zusätzlich zu befestigen.

Geräteeinbaudosen

für UP-Einsätze **mit Rahmen des Schalterherstellers:**
- G2850 - frontrastender Geräteeinbau
- GLS5500 - C-Profil Geräteeinbau

Geräteeinbaudosen

für UP-Einsätze **ohne Rahmen des Schalterherstellers**
oder für **Schalter und Taster Berker mit Rahmenblende modular:**
- GLT4001 - frontrastender Geräteeinbau
- GLT5000 - C-Profil Geräteeinbau

► Seite 40

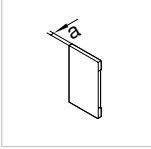
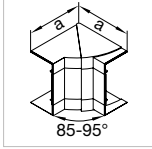
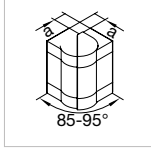
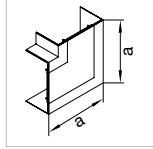
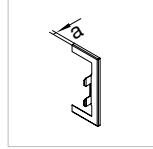
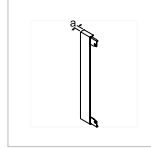
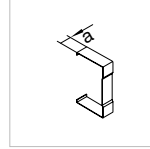
						
Endstück	Inneneck verstellbar	Außeneck verstellbar	Flachwinkel schnitt-kaschierend	Wandanschluss-blende	Abschlussstück zu Wandanschlussblende	Schnitt-kaschierung
PC - ABS	PC - ABS	PC - ABS	PC - ABS	Stahlblech	Stahlblech	Stahlblech
BR6510069016 verkehrsweiß VPE 1 St PrGr T040 10,20 €/St	BR651004H9016 verkehrsweiß VPE 1 St PrGr T040 30,40 €/St	BR651003H9016 verkehrsweiß VPE 1 St PrGr T040 29,60 €/St	BR651005H9016 verkehrsweiß VPE 1 St PrGr T040 33,20 €/St	BR65100W9016 verkehrsweiß VPE 1 St PrGr T040 22,20 €/St	BR100WK9016 verkehrsweiß VPE 1 St PrGr T040 8,20 €/St	BR6510079016 verkehrsweiß VPE 1 St PrGr T040 10,90 €/St
Maß a = 7 mm	Maß a = 143 mm	Maß a = 37 mm	Maß a = 135 mm	Maß a = 7 mm	Maß a = 7 mm	Maß a = 25 mm
BR6513069016 verkehrsweiß VPE 1 St PrGr T040 10,40 €/St	BR651304H9016 verkehrsweiß VPE 1 St PrGr T040 33,10 €/St	BR651303H9016 verkehrsweiß VPE 1 St PrGr T040 32,30 €/St	BR651305H9016 verkehrsweiß VPE 1 St PrGr T040 35,30 €/St	BR65130W9016 verkehrsweiß VPE 1 St PrGr T040 25,30 €/St	BR130WK9016 verkehrsweiß VPE 1 St PrGr T040 8,90 €/St	BR6513079016 verkehrsweiß VPE 1 St PrGr T040 11,60 €/St
Maß a = 7 mm	Maß a = 143 mm	Maß a = 37 mm	Maß a = 165 mm	Maß a = 7 mm	Maß a = 7 mm	Maß a = 25 mm
BR6517069016 verkehrsweiß VPE 1 St PrGr T040 10,70 €/St	BR651704H9016 verkehrsweiß VPE 1 St PrGr T040 36,10 €/St	BR651703H9016 verkehrsweiß VPE 1 St PrGr T040 35,00 €/St	BR651705H9016 verkehrsweiß VPE 1 St PrGr T040 37,40 €/St	BR65170W9016 verkehrsweiß VPE 1 St PrGr T040 27,90 €/St	BR170WK9016 verkehrsweiß VPE 1 St PrGr T040 10,30 €/St	BR6517079016 verkehrsweiß VPE 1 St PrGr T040 12,40 €/St
Maß a = 7 mm	Maß a = 143 mm	Maß a = 37 mm	Maß a = 205 mm	Maß a = 7 mm	Maß a = 7 mm	Maß a = 25 mm
BR652106D9016 verkehrsweiß VPE 1 St PrGr T040 20,20 €/St	BR652104DH9016 verkehrsweiß VPE 1 St PrGr T040 39,00 €/St	BR652103DH9016 verkehrsweiß VPE 1 St PrGr T040 37,30 €/St	BR652105DH9016 verkehrsweiß VPE 1 St PrGr T040 39,20 €/St	BR65210DW9016 verkehrsweiß VPE 1 St PrGr T040 31,70 €/St	BR210WK9016 verkehrsweiß VPE 1 St PrGr T040 14,20 €/St	BR652107D9016 verkehrsweiß VPE 1 St PrGr T040 17,30 €/St
Maß a = 7 mm	Maß a = 143 mm	Maß a = 37 mm	Maß a = 266 mm	Maß a = 7 mm	Maß a = 7 mm	Maß a = 25 mm

Einfach-Trennwand

Zur zusätzlichen Systemtrennung zwischen Energie- und Datenleitungen

Metall-Trennwand

sehr stabile Ausführung und zusätzliche Abschirmung

Halter für Trennwände

Zum Sichern der Trennwände gegen Herausrutschen, besonders bei vertikaler Montage

Klammer für Leitungsrückhalt

Bei Überkopfmontage oder vertikaler Montage können die Leitungen während der Montage ohne Deckel gehalten werden

Wandanschlussblende

Die Wandanschlussblenden dienen zum sauberen Abdecken der Mauerdurchbrüche. Zwei Ausführungen für direkte Wandmontage oder Konsolenmontage

tehalit.BRH



Trennwand, 1-fach, Stahlblech verzinkt

Länge: 2000 mm

Zur zusätzlichen Systemtrennung zwischen Energie- und Datenleitungen. Erdungsmaßnahmen beachten.

Bezeichnung	Kanalhöhe	Werkstoff	VPE	PrGr	Preis	Best.Nr.
Trennwand Stahl zu BR/A/H/S mit C-Profil	70 mm	Stahl	32	T020	15,20 €/m	L6477VERZ

L6477VERZ



Halter für Trennwand, Stahlblech verzinkt

Sicherer Halt der Trennwand bei Vertikal- und Überkopfmontage. Einfache Montage und Demontage des Halters mit Standardschraubendreher

Bezeichnung	Werkstoff	VPE	PrGr	Preis	Best.Nr.
Halter f Trennwände BR/A/H/S m C-Profil	Stahl	40	T040	2,35 €/St	L6705BCHR

L6705BCHR



Trennwand, 1-fach, PC - ABS halogenfrei

Länge: 2000 mm

Zur zusätzlichen Systemtrennung zwischen Energie- und Datenleitungen. Besonders geeignet für die senkrechte Montage.

Bezeichnung	Kanalhöhe	Werkstoff	VPE	PrGr	Preis	Best.Nr.
Trennwand hfr für Kanäle mit C-Profil	50 mm	PC - ABS	40	T040	9,90 €/m	BRHT

BRHT

Kupplung, Polystyrol (PS)

Ersatzteil

Bezeichnung	Kanalhöhe	VPE	PrGr	Preis	Best.Nr.
Kupplung Paar hfr BR 65x100/130/170/210D	68 mm	1	T040	3,50 €/Set	BR65X9



BR65X9

Set Bolzen und Kabelrückhalteklammer für Kanäle mit C-Profil, PC - ABS halogenfrei

Bezeichnung	Werkstoff	VPE	PrGr	Preis	Best.Nr.
Kabelrückhalteklammerbolzen hfr, 4 Stück	PC - ABS	1	T040	7,50 €/Set	BRTB



BRTB

Kabelrückhalteklammer, Polyamid (PA)

Bezeichnung	Werkstoff	VPE	PrGr	Preis	Best.Nr.
Kabelrückhalteklammer hfr für OT 80mm	Polyamid (PA)	10	T040	1,23 €/St	BRKL



BRKL

Kabelrückhalteklammer, Stahlblech chromatiert

Bezeichnung	Werkstoff	VPE	PrGr	Preis	Best.Nr.
Klammer Stahl BR/A/S Oberteil 80mm	Stahl	80	T040	5,50 €/St	L4253BCHR



L4253BCHR

Max. Leitungsbelegung in Kanälen, Füllgrad 0,5

Fassungsvermögen tehalit.BRHN | BRN – Geräteeinbau

Kanalbezeichnung	Kabeltypen					
	Lichtwellenleiter duplex Ø 2,8 x 5,6 mm	J-Y(ST)Y 4 x 2 x 0,6 Ø 6,9 mm	KS-02YSCY n x 2 x AWG 22/1 PIMF-100 Ohm Ø 8,2 mm	NYM-J3 x 1,5 Ø 10 mm	NYM-J5 x 2,5 Ø 12,2 mm	NYM-J4 x 10 Ø 17,7 mm
BRH65100	77	25	18	12	8	4
BRH65130	140	46	33	22	15	7
BRH65170	214	70	50	34	22	10
BRH65210D	178	58	42	28	18	9

Montagezeiten Installationskanäle

Kanaltyp	Kanalverlegung in min/m	Kabel einlegen in min/m
BR Brüstungskanalsystem	BRH65100	10,5
	BRH65130	11
	BRH65170	12
	BRH65210D	13
	Trennwand	1,5
Brüstungsverkleidung		Montage in min/m
	Konsolen inklusive Lamellenverkleidung waagrecht: Tiefe 50-160 mm	30
	Konsolen inklusive Lamellenverkleidung waagrecht: Tiefe 200-300 mm	31
	Lamellenverkleidung senkrecht	42
	Paneelenverkleidung senkrecht	30
	Richtwert komplette Installation von Kanal mit Konsolen und Lamellen	72
	Richtwert komplette Installation von Kanal mit Konsolen und Paneelen	60
Konsole montieren	7,25/St.	

Schallbarriere

Schallbarriere L5804

Maximale Füllung bei leerem Kanal

Kanaltypen	Zopfzahl
BRH65100	10
BRH65130	13
BRH65170	15
BRH65210D	20

2K-Silikon-Brandschutzschaum S90 Bedarfstabelle Kabelabschottung

Kanaltyp	Volumen in cm ³	Kanal ohne Leitungsbelegung	Kanal mit maximaler Leitungsbelegung
BRH65100	1.050	0,5 Set	0,5 Dose
BRH65130	1.365	0,7 Set	0,6 Dose
BRH65170	1.785	0,9 Set	0,8 Dose
BRH65210D	2.205	1 Set	0,1 Dose

Brüstungskanal- systeme Aluminium tehalit.BRA

Das tehalit.BRA-Brüstungskanalssystem Aluminium beeindruckt durch seine Optik und ist auch in technischer Hinsicht bemerkenswert: Hervorzuheben sind die Selbsterdung und die Möglichkeit, Geräte im C-Profil des Kanalbodens oder frontrastend in der Deckelspur einzubauen. Die elegante Oberfläche des Brüstungskanals, die natureloxiert oder mit umweltfreundlicher Pulverbeschichtung in allen RAL-Farben erhältlich ist, lässt in Büroräumen und Arbeitsumgebungen eine Vielzahl von Gestaltungen zu.



Systemübersicht	44
tehalit.BRA Kanalhöhe 70 mm, Oberteil 80 mm, frontrastender Geräteeinbau	48
tehalit.BRA Kanalhöhe 85 mm, Oberteil 80 mm, frontrastender Geräteeinbau	56
tehalit.BRA Kanalhöhe 70 mm, Oberteil 120 mm, C-Profil Geräteeinbau	58
tehalit.BRA Ersatzteile und Zubehör	60
Technik	62

Geräteeinbau
C-Profil

Geräteeinbau
frontrastend

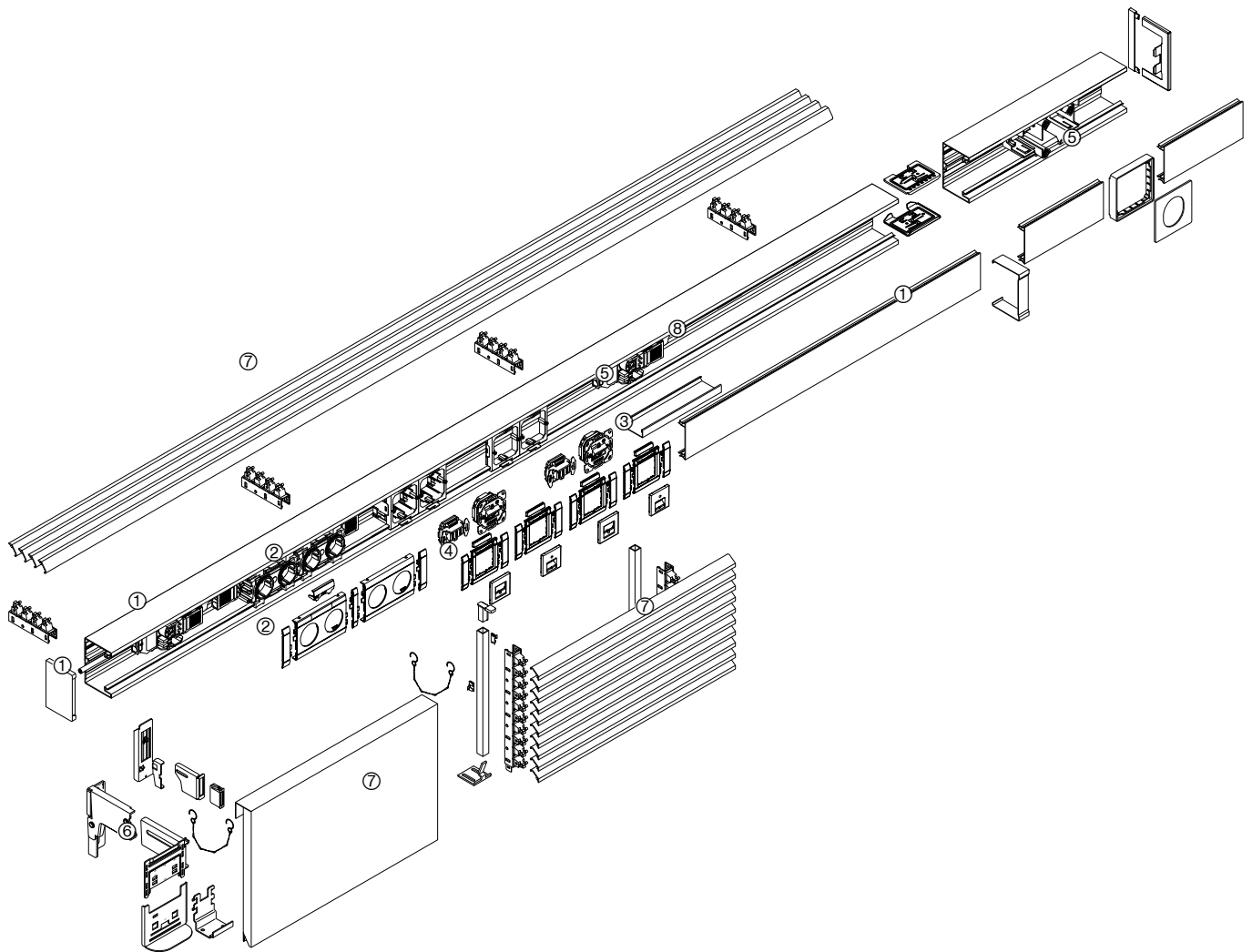

tehalit.BRA

- ① Kanalprofile und Kanalformteile
- ② Steckdosen, Überspannungsschutz
- ③ Datenanschlussdosen
- ④ Telefon- und BK-/Sat-Anschlussdosen
- ⑤ Geräteeinbaudose für CEE-Geräte bis 32 A
- ⑥ Konsolen
- ⑦ Brüstungsverkleidung
- ⑧ Energiebus

Kanäle	Kanalhöhe mm	Kanalbreite mm	Oberteil mm	Max. Leitungs- belegung Ø 11 mm - Füllgrad 0.5 mit/ohne Geräteeinbau	Geräteeinbau	Seite
BRA65100	68	100	80	10/24	frontrastender Geräteeinbau	48
BRA65130	68	130	80	18/32	frontrastender Geräteeinbau	48
BRA65170	68	170	80	28/42	frontrastender Geräteeinbau	48
BRA65210	68	210	80	39/52	frontrastender Geräteeinbau	52
BRA65210D	68	210	2 x 80	23/50	frontrastender Geräteeinbau	52
BRA85130	85	130	80	27/40	frontrastender Geräteeinbau	56
BRA85170	85	170	80	40/53	frontrastender Geräteeinbau	56

tehalit.BRA



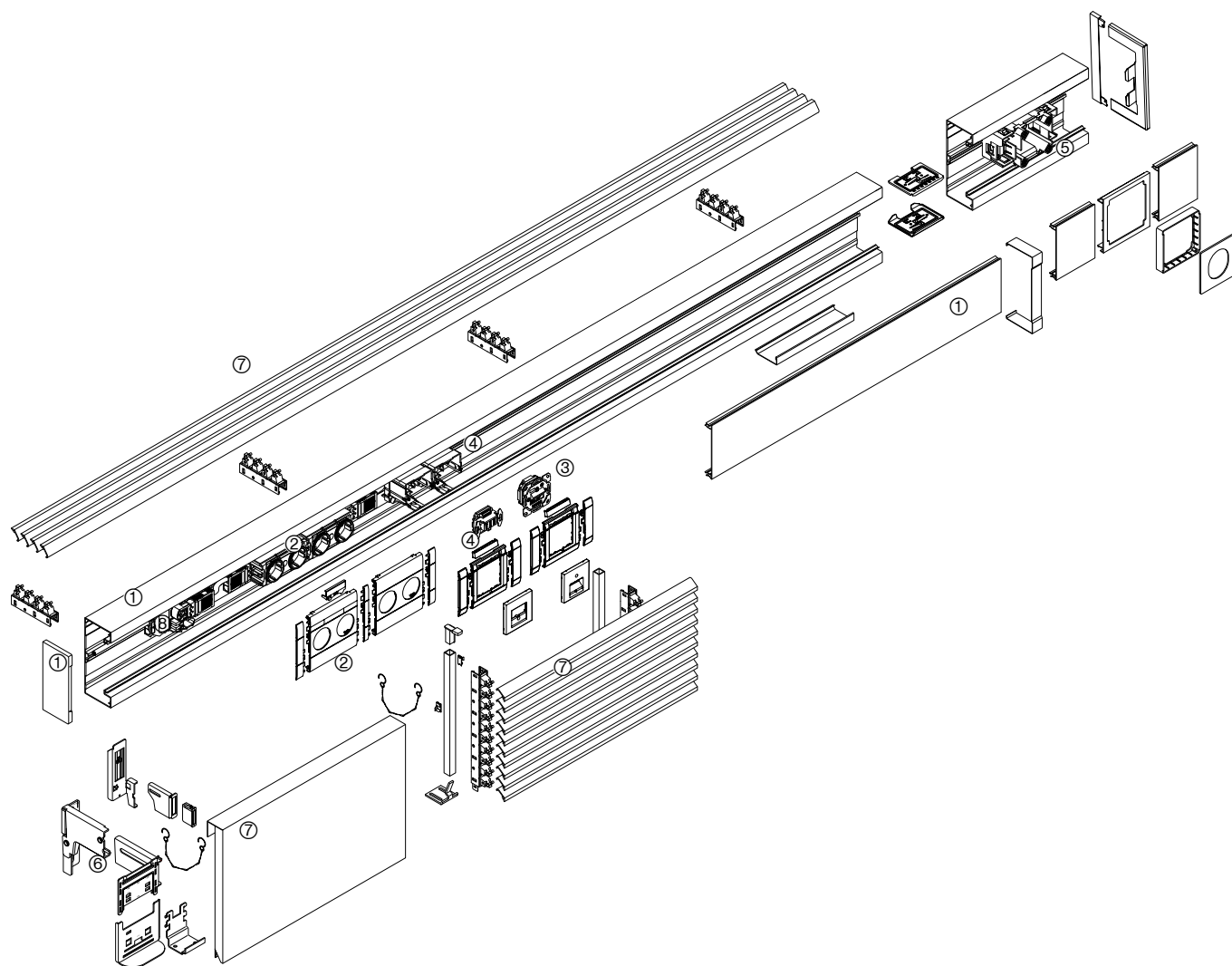

tehalit.BRA

- ① Kanalprofile und Kanalformteile
- ② Steckdosen, Überspannungsschutz
- ③ Datenanschlussdosen
- ④ Telefon- und BK-/Sat-Anschlussdosen
- ⑤ Geräteinbaudose für CEE-Geräte bis 32 A
- ⑥ Konsolen
- ⑦ Brüstungsverkleidung
- ⑧ Energiebus

Kanäle	Kanalhöhe mm	Kanalbreite mm	Oberteil mm	Max. Leitungs- belegung Ø 11 mm - Füllgrad 0.5 mit/oder Geräteeinbau	Geräteeinbau	Seite
BRA65170B	68	170	120	23/42	C-Profil Geräteeinbau	58
BRA65210B	68	210	120	34/52	C-Profil Geräteeinbau	58



- Frontrastender Geräteeinbau
- Mit integrierter Erdung, Erdungsmaßnahmen beachten
- Geschlossenes Profil mit 80 mm Oberteil
- Bodenlochung im Abstand von 50 mm für Konsolen- und 250 mm für Wandmontage
- Formteile aus Grundprofil oder Haubenformteile aus PC/ABS halogenfrei
- Grundprofil mit zusätzl. C-Profil

Lieferfarben

ELN, Aluminium natureloxiert
RAL 9016, verkehrsweiß
Pulverbeschichtung
Weitere Farben auf Anfrage

Material Profile

Aluminium,
Oberteile aus PVC auf Anfrage



tehalit.BRA

	Max. Leitungsbelegung Ø 11 mm – Füllgrad 0.5 mit/ ohne Geräteeinbau	Unterteil	Oberteil
BRA65100 	10 / 24	Aluminium BRA651001ELN aluminium VPE 8 m PrGr T033 63,40 €/m	Aluminium BRA0802ELN aluminium VPE 32 m PrGr T033 20,90 €/m
	10 / 24	BRA6510019016 verkehrsweiß VPE 8 m PrGr T033 68,10 €/m	BRA08029016 verkehrsweiß VPE 32 m PrGr T033 25,00 €/m
BRA65130 	18 / 32	Aluminium BRA651301ELN aluminium VPE 8 m PrGr T033 73,40 €/m	Aluminium BRA0802ELN aluminium VPE 32 m PrGr T033 20,90 €/m
	18 / 32	BRA6513019016 verkehrsweiß VPE 8 m PrGr T033 79,10 €/m	BRA08029016 verkehrsweiß VPE 32 m PrGr T033 25,00 €/m
BRA65170 	28 / 42	Aluminium BRA651701ELN aluminium VPE 8 m PrGr T033 91,00 €/m	Aluminium BRA0802ELN aluminium VPE 32 m PrGr T033 20,90 €/m
	28 / 42	BRA6517019016 verkehrsweiß VPE 8 m PrGr T033 97,70 €/m	BRA08029016 verkehrsweiß VPE 32 m PrGr T033 25,00 €/m

Lieferlänge

2000 mm
Sonderlängen auf Anfrage
bis max. 6000 mm

Lieferform

Grundprofil, Oberteil separat

Hinweis

Bei der Deckenmontage von Kanalsystemen sind die Oberteile gegebenenfalls zusätzlich zu befestigen.

Geräteeinbaudosen

für UP-Einsätze **mit Rahmen des Schalterherstellers:**
- G2850 - frontrastender Geräteeinbau
- GLS5500 - C-Profil Geräteeinbau

Geräteeinbaudosen

für UP-Einsätze **Schalter und Taster Berker mit Rahmenblende modular:**
- GLT4001 - frontrastender Geräteeinbau
- GLT5000 - C-Profil Geräteeinbau

▶ Seite 62

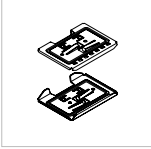
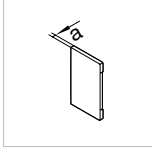
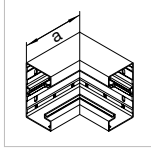
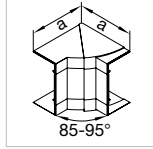
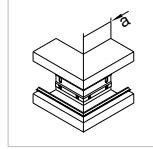
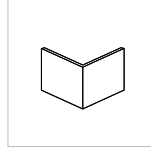
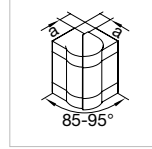
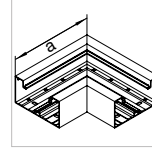
							
Kupplung	Endstück	Inneneck	Inneneck verstellbar	Außeneck	Abdeckung für Außeneck	Außeneck verstellbar	Flachwinkel
Stahl	PC - ABS	Aluminium	PC - ABS	Aluminium	Aluminium	PC - ABS	Aluminium
BRAX9 verzinkt VPE 1 Set PrGr T040 8,80 €/Set	BR651006LAN aluminium VPE 1 St PrGr T040 18,40 €/St	BRA651004ELN aluminium VPE 1 St PrGr T040 70,90 €/St	BR651004HLAN aluminium VPE 1 St PrGr T040 40,70 €/St	BRA651003ELN aluminium VPE 1 St PrGr T040 74,00 €/St	BRA0802AELN aluminium VPE 1 St PrGr T040 22,60 €/St	BR651003HLAN aluminium VPE 1 St PrGr T040 40,70 €/St	BRA651005ELN aluminium VPE 1 St PrGr T040 79,00 €/St
	Maß a = 7 mm	Maß a = 146 mm	Maß a = 143 mm	Maß a = 80 mm		Maß a = 37 mm	Maß a = 180 mm
BRAX9 verzinkt VPE 1 Set PrGr T040 8,80 €/Set	BR6510069016 verkehrsweiß VPE 1 St PrGr T040 10,20 €/St	BRA6510049016 verkehrsweiß VPE 1 St PrGr T040 78,20 €/St	BR651004H9016 verkehrsweiß VPE 1 St PrGr T040 30,40 €/St	BRA6510039016 verkehrsweiß VPE 1 St PrGr T040 81,60 €/St	BRA0802A9016 verkehrsweiß VPE 1 St PrGr T040 27,20 €/St	BR651003H9016 verkehrsweiß VPE 1 St PrGr T040 29,60 €/St	BRA6510059016 verkehrsweiß VPE 1 St PrGr T040 86,80 €/St
	Maß a = 7 mm	Maß a = 146 mm	Maß a = 143 mm	Maß a = 80 mm		Maß a = 37 mm	Maß a = 180 mm
BRAX9 verzinkt VPE 1 Set PrGr T040 8,80 €/Set	BR651306LAN aluminium VPE 1 St PrGr T040 21,80 €/St	BRA651304ELN aluminium VPE 1 St PrGr T040 82,60 €/St	BR651304HLAN aluminium VPE 1 St PrGr T040 42,10 €/St	BRA651303ELN aluminium VPE 1 St PrGr T040 85,50 €/St	BRA0802AELN aluminium VPE 1 St PrGr T040 22,60 €/St	BR651303HLAN aluminium VPE 1 St PrGr T040 42,10 €/St	BRA651305ELN aluminium VPE 1 St PrGr T040 89,90 €/St
	Maß a = 7 mm	Maß a = 146 mm	Maß a = 143 mm	Maß a = 80 mm		Maß a = 37 mm	Maß a = 210 mm
BRAX9 verzinkt VPE 1 Set PrGr T040 8,80 €/Set	BR6513069016 verkehrsweiß VPE 1 St PrGr T040 10,40 €/St	BRA6513049016 verkehrsweiß VPE 1 St PrGr T040 90,40 €/St	BR651304H9016 verkehrsweiß VPE 1 St PrGr T040 33,10 €/St	BRA6513039016 verkehrsweiß VPE 1 St PrGr T040 94,30 €/St	BRA0802A9016 verkehrsweiß VPE 1 St PrGr T040 27,20 €/St	BR651303H9016 verkehrsweiß VPE 1 St PrGr T040 32,30 €/St	BRA6513059016 verkehrsweiß VPE 1 St PrGr T040 98,70 €/St
	Maß a = 7 mm	Maß a = 146 mm	Maß a = 143 mm	Maß a = 80 mm		Maß a = 37 mm	Maß a = 210 mm
BRAX9 verzinkt VPE 1 Set PrGr T040 8,80 €/Set	BR651706LAN aluminium VPE 1 St PrGr T040 28,50 €/St	BRA651704ELN aluminium VPE 1 St PrGr T040 105,90 €/St	BR651704HLAN aluminium VPE 1 St PrGr T040 43,60 €/St	BRA651703ELN aluminium VPE 1 St PrGr T040 123,20 €/St	BRA0802AELN aluminium VPE 1 St PrGr T040 22,60 €/St	BR651703HLAN aluminium VPE 1 St PrGr T040 43,60 €/St	BRA651705ELN aluminium VPE 1 St PrGr T040 110,70 €/St
	Maß a = 7 mm	Maß a = 146 mm	Maß a = 143 mm	Maß a = 80 mm		Maß a = 37 mm	Maß a = 250 mm
BRAX9 verzinkt VPE 1 Set PrGr T040 8,80 €/Set	BR6517069016 verkehrsweiß VPE 1 St PrGr T040 10,70 €/St	BRA6517049016 verkehrsweiß VPE 1 St PrGr T040 116,60 €/St	BR651704H9016 verkehrsweiß VPE 1 St PrGr T040 36,10 €/St	BRA6517039016 verkehrsweiß VPE 1 St PrGr T040 135,50 €/St	BRA0802A9016 verkehrsweiß VPE 1 St PrGr T040 27,20 €/St	BR651703H9016 verkehrsweiß VPE 1 St PrGr T040 35,00 €/St	BRA6517059016 verkehrsweiß VPE 1 St PrGr T040 121,90 €/St
	Maß a = 7 mm	Maß a = 146 mm	Maß a = 143 mm	Maß a = 80 mm		Maß a = 37 mm	Maß a = 250 mm

- Frontrastender Geräteeinbau
- Mit integrierter Erdung, Erdungsmaßnahmen beachten
- Geschlossenes Profil mit 80 mm Oberteil
- Bodenlochung im Abstand von 50 mm für Konsolen- und 250 mm für Wandmontage
- Formteile aus Grundprofil oder Haubenformteile aus PC/ABS halogenfrei
- Grundprofil mit zusätzl. C-Profil

Lieferfarben

ELN, Aluminium natureloxiert
RAL 9016, verkehrsweiß
Pulverbeschichtung
Weitere Farben auf Anfrage

Material Profile

Aluminium,
Oberteile aus PVC auf Anfrage



tehalit.BRA

	Max. Leitungsbelegung Ø 11 mm – Füllgrad 0.5 mit/ ohne Geräteeinbau	Unterteil	Oberteil
BRA65100 	10 / 24	Aluminium BRA651001ELN aluminium VPE 8 m PrGr T033 63,40 €/m	Aluminium BRA0802ELN aluminium VPE 32 m PrGr T033 20,90 €/m
	10 / 24	BRA6510019016 verkehrsweiß VPE 8 m PrGr T033 68,10 €/m	BRA08029016 verkehrsweiß VPE 32 m PrGr T033 25,00 €/m
BRA65130 	18 / 32	Aluminium BRA651301ELN aluminium VPE 8 m PrGr T033 73,40 €/m	Aluminium BRA0802ELN aluminium VPE 32 m PrGr T033 20,90 €/m
	18 / 32	BRA6513019016 verkehrsweiß VPE 8 m PrGr T033 79,10 €/m	BRA08029016 verkehrsweiß VPE 32 m PrGr T033 25,00 €/m
BRA65170 	28 / 42	Aluminium BRA651701ELN aluminium VPE 8 m PrGr T033 91,00 €/m	Aluminium BRA0802ELN aluminium VPE 32 m PrGr T033 20,90 €/m
	28 / 42	BRA6517019016 verkehrsweiß VPE 8 m PrGr T033 97,70 €/m	BRA08029016 verkehrsweiß VPE 32 m PrGr T033 25,00 €/m

Lieferlänge

2000 mm
Sonderlängen auf Anfrage
bis max. 6000 mm

Lieferform

Grundprofil, Oberteil separat

Hinweis

Bei der Deckenmontage von Kanalsystemen sind die Oberteile gegebenenfalls zusätzlich zu befestigen.

Geräteeinbaudosen

für UP-Einsätze **mit Rahmen des Schalterherstellers:**
- G2850 - frontrastender Geräteeinbau
- GLS5500 - C-Profil Geräteeinbau

Geräteeinbaudosen

für UP-Einsätze **Schalter und Taster Berker mit Rahmenblende modular:**
- GLT4001 - frontrastender Geräteeinbau
- GLT5000 - C-Profil Geräteeinbau

▶ Seite 62

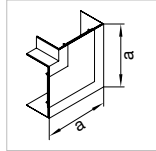

**Flachwinkel
schnitt-
kaschierend**

PC - ABS

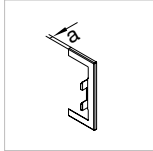

**Wandanschluss-
blende**

Stahlblech

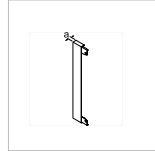

**Abschlussstück
zu Wandan-
schlussblende**

Stahlblech

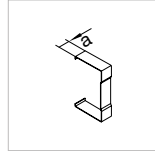

**Schnitt-
kaschierung**

Stahlblech

BR651005HLAN
aluminium
VPE 1 St
PrGr T040
40,70 €/St

Maß a = 135 mm

BR65100WLAN
aluminium
VPE 1 St
PrGr T040
25,40 €/St

Maß a = 7 mm

BR100WKLAN
aluminium
VPE 1 St
PrGr T040
8,60 €/St

Maß a = 7 mm

BR651007LAN
aluminium
VPE 1 St
PrGr T040
11,70 €/St

Maß a = 25 mm

BR651005H9016
verkehrsweiß
VPE 1 St
PrGr T040
33,20 €/St

Maß a = 135 mm

BR65100W9016
verkehrsweiß
VPE 1 St
PrGr T040
22,20 €/St

Maß a = 7 mm

BR100WK9016
verkehrsweiß
VPE 1 St
PrGr T040
8,20 €/St

Maß a = 7 mm

BR6510079016
verkehrsweiß
VPE 1 St
PrGr T040
10,90 €/St

Maß a = 25 mm

BR651305HLAN
aluminium
VPE 1 St
PrGr T040
42,10 €/St

Maß a = 165 mm

BR65130WLAN
aluminium
VPE 1 St
PrGr T040
28,80 €/St

Maß a = 7 mm

BR130WKLAN
aluminium
VPE 1 St
PrGr T040
9,90 €/St

Maß a = 7 mm

BR651307LAN
aluminium
VPE 1 St
PrGr T040
13,30 €/St

Maß a = 25 mm

BR651305H9016
verkehrsweiß
VPE 1 St
PrGr T040
35,30 €/St

Maß a = 165 mm

BR65130W9016
verkehrsweiß
VPE 1 St
PrGr T040
25,30 €/St

Maß a = 7 mm

BR130WK9016
verkehrsweiß
VPE 1 St
PrGr T040
8,90 €/St

Maß a = 7 mm

BR6513079016
verkehrsweiß
VPE 1 St
PrGr T040
11,60 €/St

Maß a = 25 mm

BR651705HLAN
aluminium
VPE 1 St
PrGr T040
43,60 €/St

Maß a = 205 mm

BR65170WLAN
aluminium
VPE 1 St
PrGr T040
32,30 €/St

Maß a = 7 mm

BR170WKLAN
aluminium
VPE 1 St
PrGr T040
10,90 €/St

Maß a = 7 mm

BR651707LAN
aluminium
VPE 1 St
PrGr T040
14,00 €/St

Maß a = 25 mm

BR651705H9016
verkehrsweiß
VPE 1 St
PrGr T040
37,40 €/St

Maß a = 205 mm

BR65170W9016
verkehrsweiß
VPE 1 St
PrGr T040
27,90 €/St

Maß a = 7 mm

BR170WK9016
verkehrsweiß
VPE 1 St
PrGr T040
10,30 €/St

Maß a = 7 mm

BR6517079016
verkehrsweiß
VPE 1 St
PrGr T040
12,40 €/St

Maß a = 25 mm



- Frontrastender Geräteeinbau
- Mit integrierter Erdung, Erdungsmaßnahmen beachten
- Geschlossenes Profil mit 80 mm Oberteil
- Bodenlochung im Abstand von 50 mm für Konsolen- und 250 mm für Wandmontage
- Formteile aus Grundprofil oder Haubenformteile aus PC/ABS halogenfrei
- Grundprofil mit zusätzl. C-Profil

Lieferfarben

ELN, Aluminium natureloxiert
RAL 9016, verkehrsweiß
Pulverbeschichtung
Weitere Farben auf Anfrage

Material Profile

Aluminium,
Oberteile aus PVC auf Anfrage



tehalit.BRA

	Max. Leitungsbelegung Ø 11 mm – Füllgrad 0.5 mit/ ohne Geräteeinbau	Unterteil	Oberteil
BRA65210 	39 / 52	BRA652101ELN aluminium VPE 6 m PrGr T033 112,30 €/m	BRA0802ELN aluminium VPE 32 m PrGr T033 20,90 €/m
	39 / 52	BRA6521019016 verkehrsweiß VPE 6 m PrGr T033 120,10 €/m	BRA08029016 verkehrsweiß VPE 32 m PrGr T033 25,00 €/m
BRA65210D 	23 / 50	BRA652101DELN aluminium VPE 6 m PrGr T033 137,90 €/m	BRA0802ELN aluminium VPE 32 m PrGr T033 20,90 €/m
	23 / 50	BRA652101D9016 verkehrsweiß VPE 6 m PrGr T033 148,20 €/m	BRA08029016 verkehrsweiß VPE 32 m PrGr T033 25,00 €/m

Lieferlänge

2000 mm
Sonderlängen auf Anfrage
bis max. 6000 mm

Lieferform

Grundprofil, Oberteil separat

Hinweis

Bei der Deckenmontage von Kanalsystemen sind die Oberteile gegebenenfalls zusätzlich zu befestigen.

Geräteeinbaudosen

für UP-Einsätze **mit Rahmen des Schalterherstellers:**
- G2850 - frontrastender Geräteeinbau
- GLS5500 - C-Profil Geräteeinbau

Geräteeinbaudosen

für UP-Einsätze **Schalter und Taster Berker mit Rahmenblende modular:**
- GLT4001 - frontrastender Geräteeinbau
- GLT5000 - C-Profil Geräteeinbau

▶ Seite 62

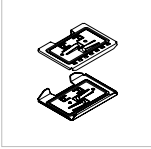
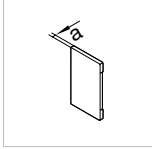
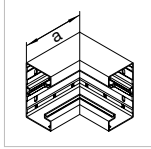
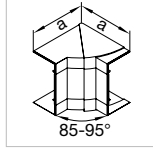
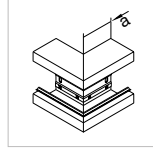
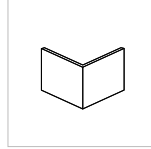
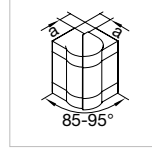
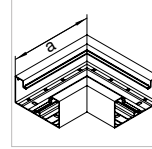
							
Kupplung	Endstück	Inneneck	Inneneck verstellbar	Außeneck	Abdeckung für Außeneck	Außeneck verstellbar	Flachwinkel
Stahl	PC - ABS	Aluminium	PC - ABS	Aluminium	Aluminium	PC - ABS	Aluminium
BRAX9 verzinkt VPE 1 Set PrGr T040 8,80 €/Set	BR652106LAN aluminium VPE 1 St PrGr T040 39,30 €/St Maß a = 7 mm	BRA652104ELN aluminium VPE 1 St PrGr T040 116,40 €/St Maß a = 146 mm	BR652104HLAN aluminium VPE 1 St PrGr T040 46,20 €/St Maß a = 143 mm	BRA652103ELN aluminium VPE 1 St PrGr T040 135,50 €/St Maß a = 80 mm	BRA0802AELN aluminium VPE 1 St PrGr T040 22,60 €/St	BR652103HLAN aluminium VPE 1 St PrGr T040 46,20 €/St Maß a = 37 mm	BRA652105ELN aluminium VPE 1 St PrGr T040 122,10 €/St Maß a = 290 mm
BRAX9 verzinkt VPE 1 Set PrGr T040 8,80 €/Set	BR6521069016 verkehrsweiß VPE 1 St PrGr T040 20,10 €/St Maß a = 7 mm	BRA6521049016 verkehrsweiß VPE 1 St PrGr T040 128,10 €/St Maß a = 146 mm	BR652104H9016 verkehrsweiß VPE 1 St PrGr T040 39,00 €/St Maß a = 143 mm	BRA6521039016 verkehrsweiß VPE 1 St PrGr T040 149,00 €/St Maß a = 80 mm	BRA0802A9016 verkehrsweiß VPE 1 St PrGr T040 27,20 €/St	BR652103H9016 verkehrsweiß VPE 1 St PrGr T040 37,30 €/St Maß a = 37 mm	BRA6521059016 verkehrsweiß VPE 1 St PrGr T040 134,50 €/St Maß a = 290 mm
BRAX9 verzinkt VPE 1 Set PrGr T040 8,80 €/Set	BR652106DLAN aluminium VPE 1 St PrGr T040 36,70 €/St Maß a = 7 mm	BRA652104DELN aluminium VPE 1 St PrGr T040 139,30 €/St Maß a = 146 mm	BR652104DHLAN aluminium VPE 1 St PrGr T040 45,50 €/St Maß a = 143 mm	BRA652103DELN aluminium VPE 1 St PrGr T040 162,40 €/St Maß a = 80 mm	BRA0802AELN aluminium VPE 1 St PrGr T040 22,60 €/St	BR652103DHLAN aluminium VPE 1 St PrGr T040 45,50 €/St Maß a = 37 mm	BRA652105DELN aluminium VPE 1 St PrGr T040 146,10 €/St Maß a = 290 mm
BRAX9 verzinkt VPE 1 Set PrGr T040 8,80 €/Set	BR652106D9016 verkehrsweiß VPE 1 St PrGr T040 20,20 €/St Maß a = 7 mm	BRA652104D9016 verkehrsweiß VPE 1 St PrGr T040 153,20 €/St Maß a = 146 mm	BR652104DH9016 verkehrsweiß VPE 1 St PrGr T040 39,00 €/St Maß a = 143 mm	BRA652103D9016 verkehrsweiß VPE 1 St PrGr T040 178,50 €/St Maß a = 80 mm	BRA0802A9016 verkehrsweiß VPE 1 St PrGr T040 27,20 €/St	BR652103DH9016 verkehrsweiß VPE 1 St PrGr T040 37,30 €/St Maß a = 37 mm	BRA652105D9016 verkehrsweiß VPE 1 St PrGr T040 160,60 €/St Maß a = 290 mm

- Frontrastender Geräteeinbau
- Mit integrierter Erdung, Erdungsmaßnahmen beachten
- Geschlossenes Profil mit 80 mm Oberteil
- Bodenlochung im Abstand von 50 mm für Konsolen- und 250 mm für Wandmontage
- Formteile aus Grundprofil oder Haubenformteile aus PC/ABS halogenfrei
- Grundprofil mit zusätzl. C-Profil

Lieferfarben

ELN, Aluminium natureloxiert
RAL 9016, verkehrsweiß
Pulverbeschichtung
Weitere Farben auf Anfrage

Material Profile

Aluminium,
Oberteile aus PVC auf Anfrage



tehalit.BRA

	Max. Leitungsbelegung Ø 11 mm – Füllgrad 0.5 mit/ ohne Geräteeinbau	Unterteil	Oberteil
BRA65210 	39 / 52	Aluminium BRA652101ELN aluminium VPE 6 m PrGr T033 112,30 €/m	Aluminium BRA0802ELN aluminium VPE 32 m PrGr T033 20,90 €/m
	39 / 52	BRA6521019016 verkehrsweiß VPE 6 m PrGr T033 120,10 €/m	BRA08029016 verkehrsweiß VPE 32 m PrGr T033 25,00 €/m
BRA65210D 	23 / 50	Aluminium BRA652101DELN aluminium VPE 6 m PrGr T033 137,90 €/m	Aluminium BRA0802ELN aluminium VPE 32 m PrGr T033 20,90 €/m
	23 / 50	BRA652101D9016 verkehrsweiß VPE 6 m PrGr T033 148,20 €/m	BRA08029016 verkehrsweiß VPE 32 m PrGr T033 25,00 €/m

Lieferlänge

2000 mm
Sonderlängen auf Anfrage
bis max. 6000 mm

Lieferform

Grundprofil, Oberteil separat

Hinweis

Bei der Deckenmontage von Kanalsystemen sind die Oberteile gegebenenfalls zusätzlich zu befestigen.

Geräteeinbaudosen

für UP-Einsätze **mit Rahmen des Schalterherstellers:**
- G2850 - frontrastender Geräteeinbau
- GLS5500 - C-Profil Geräteeinbau

Geräteeinbaudosen

für UP-Einsätze **Schalter und Taster Berker mit Rahmenblende modular:**
- GLT4001 - frontrastender Geräteeinbau
- GLT5000 - C-Profil Geräteeinbau

▶ Seite 62

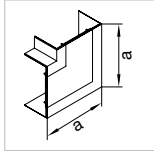

**Flachwinkel
schnitt-
kaschierend**

PC - ABS

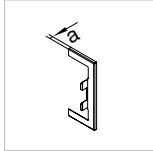

**Wandanschluss-
blende**

Stahlblech

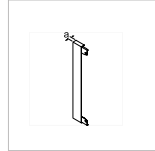

**Abschlussstück
zu Wandan-
schlussblende**

Stahlblech

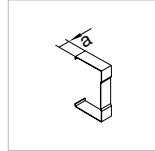

**Schnitt-
kaschierung**

Stahlblech

BR652105HLAN
aluminium
VPE 1 St
PrGr T040
46,20 €/St

Maß a = 266 mm

BR65210WLAN
aluminium
VPE 1 St
PrGr T040
36,00 €/St

Maß a = 7 mm

BR210WLAN
aluminium
VPE 1 St
PrGr T040
15,00 €/St

Maß a = 7 mm

BR652107LAN
aluminium
VPE 1 St
PrGr T040
15,40 €/St

Maß a = 25 mm

BR652105H9016
verkehrsweiß
VPE 1 St
PrGr T040
39,20 €/St

Maß a = 266 mm

BR65210W9016
verkehrsweiß
VPE 1 St
PrGr T040
31,70 €/St

Maß a = 7 mm

BR210WK9016
verkehrsweiß
VPE 1 St
PrGr T040
14,20 €/St

Maß a = 7 mm

BR6521079016
verkehrsweiß
VPE 1 St
PrGr T040
17,30 €/St

Maß a = 25 mm

BR652105DHLAN
aluminium
VPE 1 St
PrGr T040
45,50 €/St

Maß a = 266 mm

BR65210DWLAN
aluminium
VPE 1 St
PrGr T040
35,50 €/St

Maß a = 7 mm

BR210WLAN
aluminium
VPE 1 St
PrGr T040
15,00 €/St

Maß a = 7 mm

BR652107DLAN
aluminium
VPE 1 St
PrGr T040
18,80 €/St

Maß a = 25 mm

BR652105DH9016
verkehrsweiß
VPE 1 St
PrGr T040
39,20 €/St

Maß a = 266 mm

BR65210DW9016
verkehrsweiß
VPE 1 St
PrGr T040
31,70 €/St

Maß a = 7 mm

BR210WK9016
verkehrsweiß
VPE 1 St
PrGr T040
14,20 €/St

Maß a = 7 mm

BR652107D9016
verkehrsweiß
VPE 1 St
PrGr T040
17,30 €/St

Maß a = 25 mm



- Frontrastender Geräteeinbau
- Mit integrierter Erdung, Erdungsmaßnahmen beachten
- Geschlossenes Profil mit 80 mm Oberteil
- Bodenlochung im Abstand von 50 mm für Konsolen- und 250 mm für Wandmontage
- Formteile aus Grundprofil
- Grundprofil mit zusätzl. C-Profil

Lieferfarben

ELN, Aluminium natureloxiert
RAL 9016, verkehrsweiß
Pulverbeschichtung
Weitere Farben auf Anfrage

Material Profile

Aluminium,
Oberteile aus PVC auf Anfrage

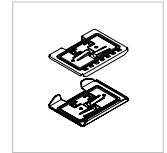

tehalit.BRA

	Max. Leitungsbelegung Ø 11 mm – Füllgrad 0.5 mit/ ohne Geräteeinbau	Unterteil	Oberteil	Kupplung
BRA85130	27 / 40	Aluminium	Aluminium	Stahl
		BRA851301ELN aluminium VPE 8 m PrGr T033 84,20 €/m	BRA0802ELN aluminium VPE 32 m PrGr T033 20,90 €/m	BRAX9 verzinkt VPE 1 Set PrGr T040 8,80 €/Set
	27 / 40	BRA8513019016 verkehrsweiß VPE 8 m PrGr T033 90,50 €/m	BRA08029016 verkehrsweiß VPE 32 m PrGr T033 25,00 €/m	BRAX9 verzinkt VPE 1 Set PrGr T040 8,80 €/Set
BRA85170	40 / 53	Aluminium	Aluminium	BRAX9
		BRA851701ELN aluminium VPE 8 m PrGr T033 106,20 €/m	BRA0802ELN aluminium VPE 32 m PrGr T033 20,90 €/m	BRAX9 verzinkt VPE 1 Set PrGr T040 8,80 €/Set
	40 / 53	BRA8517019016 verkehrsweiß VPE 8 m PrGr T033 114,10 €/m	BRA08029016 verkehrsweiß VPE 32 m PrGr T033 25,00 €/m	BRAX9 verzinkt VPE 1 Set PrGr T040 8,80 €/Set

Lieferlänge

2000 mm
 Sonderlängen auf Anfrage
 bis max. 6000 mm

Lieferform

Grundprofil, Oberteil separat

Hinweis

Bei der Deckenmontage von Kanalsystemen sind die Oberteile gegebenenfalls zusätzlich zu befestigen.

Geräteeinbaudosen

für UP-Einsätze **mit Rahmen des Schalterherstellers:**
 - G2850 - frontrastender Geräteeinbau
 - GLS5500 - C-Profil Geräteeinbau

Geräteeinbaudosen

für UP-Einsätze **Schalter und Taster Berker mit Rahmenblende modular:**
 - GLT4001 - frontrastender Geräteeinbau
 - GLT5000 - C-Profil Geräteeinbau

► Seite 62

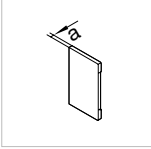
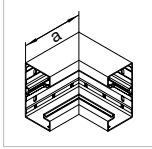
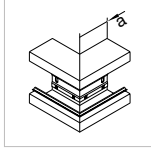
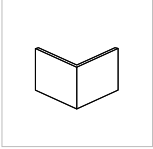
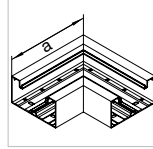
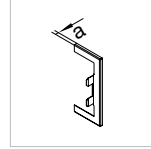
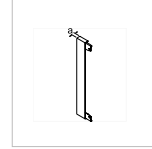
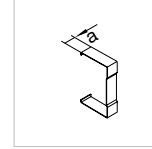
							
Endstück	Inneneck	Außeneck	Abdeckung für Außeneck	Flachwinkel	Wandanschlussblende	Abschlussstück zu Wandanschlussblende	Schnittkaskierung
PC - ABS	Aluminium	Aluminium	Aluminium	Aluminium	Stahlblech	Stahlblech	Stahlblech
BRA851306LAN aluminium VPE 1 St PrGr T040 24,00 €/St	BRA851304ELN aluminium VPE 1 St PrGr T040 90,70 €/St	BRA851303ELN aluminium VPE 1 St PrGr T040 94,00 €/St	BRA0802AELN aluminium VPE 1 St PrGr T040 22,60 €/St	BRA851305ELN aluminium VPE 1 St PrGr T040 98,60 €/St	BRA85130WLAN aluminium VPE 1 St PrGr T040 32,70 €/St	BR130WKLAN aluminium VPE 1 St PrGr T040 9,90 €/St	BRA851307LAN aluminium VPE 1 St PrGr T040 15,40 €/St
Maß a = 7 mm	Maß a = 163 mm	Maß a = 80 mm		Maß a = 210 mm	Maß a = 7 mm	Maß a = 7 mm	Maß a = 25 mm
BRA8513069016 verkehrsweiß VPE 1 St PrGr T040 21,80 €/St	BRA8513049016 verkehrsweiß VPE 1 St PrGr T040 99,60 €/St	BRA8513039016 verkehrsweiß VPE 1 St PrGr T040 103,30 €/St	BRA0802A9016 verkehrsweiß VPE 1 St PrGr T040 27,20 €/St	BRA8513059016 verkehrsweiß VPE 1 St PrGr T040 108,50 €/St	BRA85130W9016 verkehrsweiß VPE 1 St PrGr T040 29,60 €/St	BR130WK9016 verkehrsweiß VPE 1 St PrGr T040 8,90 €/St	BRA8513079016 verkehrsweiß VPE 1 St PrGr T040 14,20 €/St
Maß a = 7 mm	Maß a = 163 mm	Maß a = 80 mm		Maß a = 210 mm	Maß a = 7 mm	Maß a = 7 mm	Maß a = 25 mm
BRA851706LAN aluminium VPE 1 St PrGr T040 34,30 €/St	BRA851704ELN aluminium VPE 1 St PrGr T040 116,40 €/St	BRA851703ELN aluminium VPE 1 St PrGr T040 135,50 €/St	BRA0802AELN aluminium VPE 1 St PrGr T040 22,60 €/St	BRA851705ELN aluminium VPE 1 St PrGr T040 122,10 €/St	BRA85170WLAN aluminium VPE 1 St PrGr T040 34,30 €/St	BR170WKLAN aluminium VPE 1 St PrGr T040 10,90 €/St	BRA851707LAN aluminium VPE 1 St PrGr T040 17,30 €/St
Maß a = 7 mm	Maß a = 163 mm	Maß a = 80 mm		Maß a = 250 mm	Maß a = 7 mm	Maß a = 7 mm	Maß a = 25 mm
BRA8517069016 verkehrsweiß VPE 1 St PrGr T040 31,50 €/St	BRA8517049016 verkehrsweiß VPE 1 St PrGr T040 128,10 €/St	BRA8517039016 verkehrsweiß VPE 1 St PrGr T040 148,90 €/St	BRA0802A9016 verkehrsweiß VPE 1 St PrGr T040 27,20 €/St	BRA8517059016 verkehrsweiß VPE 1 St PrGr T040 134,50 €/St	BRA85170W9016 verkehrsweiß VPE 1 St PrGr T040 30,90 €/St	BR170WK9016 verkehrsweiß VPE 1 St PrGr T040 10,30 €/St	BRA8517079016 verkehrsweiß VPE 1 St PrGr T040 15,50 €/St
Maß a = 7 mm	Maß a = 163 mm	Maß a = 80 mm		Maß a = 250 mm	Maß a = 7 mm	Maß a = 7 mm	Maß a = 25 mm

- C-Profil Geräteeinbau
- Mit integrierter Erdung, Erdungsmaßnahmen beachten
- Geschlossenes Profil mit 120 mm Oberteil
- Bodenlochung im Abstand von 50 mm für Konsolen- und 250 mm für Wandmontage
- Formteile aus Grundprofil

Lieferfarben

ELN, Aluminium natureloxiert
RAL 9016, verkehrsweiß
Pulverbeschichtung
Weitere Farben auf Anfrage.

Material Profile

Aluminium. Oberteile PVC und PC/ABS halogenfrei auf Anfrage.

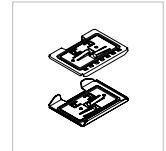

tehalit.BRA

	Max. Leitungsbelegung Ø 11 mm – Füllgrad 0.5 mit/ ohne Geräteeinbau	Unterteil	Oberteil	Kupplung
BRA65170B	23 / 42	Aluminium	Aluminium	Stahl
		BRA651701BELN aluminium VPE 8 m PrGr T033 87,40 €/m	BRA1202ELN aluminium VPE 24 m PrGr T033 29,40 €/m	BRAX9 verzinkt VPE 1 Set PrGr T040 8,80 €/Set
	23 / 42	BRA651701B9016 verkehrsweiß VPE 8 m PrGr T033 93,90 €/m	BRA12029016 verkehrsweiß VPE 24 m PrGr T033 35,20 €/m	BRAX9 verzinkt VPE 1 Set PrGr T040 8,80 €/Set
BRA65210B	34 / 52	Aluminium	Aluminium	BRAX9
		BRA652101BELN aluminium VPE 6 m PrGr T033 108,70 €/m	BRA1202ELN aluminium VPE 24 m PrGr T033 29,40 €/m	BRAX9 verzinkt VPE 1 Set PrGr T040 8,80 €/Set
	34 / 52	BRA652101B9016 verkehrsweiß VPE 6 m PrGr T033 116,60 €/m	BRA12029016 verkehrsweiß VPE 24 m PrGr T033 35,20 €/m	BRAX9 verzinkt VPE 1 Set PrGr T040 8,80 €/Set

Lieferlänge

2000 mm
Sonderlängen auf Anfrage
bis max. 6000 m

Lieferform

Grundprofil, Oberteil separat

Hinweis

Bei der Deckenmontage von Kanalsystemen sind die Oberteile gegebenenfalls zusätzlich zu befestigen.

Geräteeinbaudosen

für UP-Einsätze **mit Rahmen des Schalterherstellers:**
- GLS5500 - C-Profil Geräteeinbau

Geräteeinbaudosen

für UP-Einsätze **ohne Rahmen des Schalterherstellers**
oder für Schalter und Taster Berker mit Rahmenblende modular:
- GLT5000 - C-Profil Geräteeinbau

▶ Seite 62

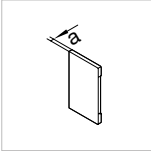
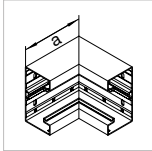
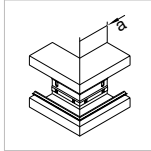
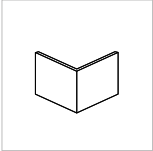
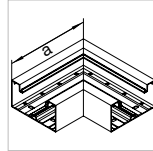
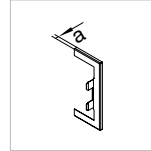
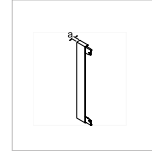
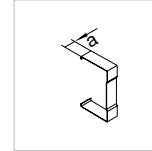
							
Endstück	Inneneck	Außeneck	Abdeckung für Außeneck	Flachwinkel	Wandanschlussblende	Abschlussstück zu Wandanschlussblende	Schnittkaskierung
PC - ABS	Aluminium	Aluminium	Aluminium	Aluminium	Stahlblech	Stahlblech	Stahlblech
BRA651706BLAN aluminium VPE 1 St PrGr T040 22,40 €/St	BRA651704BELN aluminium VPE 1 St PrGr T040 105,90 €/St	BRA651703BELN aluminium VPE 1 St PrGr T040 123,20 €/St	BRA1202AELN aluminium VPE 1 St PrGr T040 27,60 €/St	BRA651705BELN aluminium VPE 1 St PrGr T040 110,70 €/St	BRA65170WBLAN aluminium VPE 1 St PrGr T040 32,70 €/St	BR170WKLAN aluminium VPE 1 St PrGr T040 10,90 €/St	BRA651707BLAN aluminium VPE 1 St PrGr T040 14,20 €/St
Maß a = 7 mm	Maß a = 146 mm	Maß a = 80 mm		Maß a = 250 mm	Maß a = 7 mm	Maß a = 7 mm	Maß a = 25 mm
BRA651706B9016 verkehrsweiß VPE 1 St PrGr T040 20,40 €/St	BRA651704B9016 verkehrsweiß VPE 1 St PrGr T040 116,40 €/St	BRA651703B9016 verkehrsweiß VPE 1 St PrGr T040 135,50 €/St	BRA1202A9016 verkehrsweiß VPE 1 St PrGr T040 33,10 €/St	BRA651705B9016 verkehrsweiß VPE 1 St PrGr T040 121,90 €/St	BRA65170WB9016 verkehrsweiß VPE 1 St PrGr T040 29,60 €/St	BR170WK9016 verkehrsweiß VPE 1 St PrGr T040 10,30 €/St	BRA651707B9016 verkehrsweiß VPE 1 St PrGr T040 12,60 €/St
Maß a = 7 mm	Maß a = 146 mm	Maß a = 80 mm		Maß a = 250 mm	Maß a = 7 mm	Maß a = 7 mm	Maß a = 25 mm
BRA652106BLAN aluminium VPE 1 St PrGr T040 37,30 €/St	BRA652104BELN aluminium VPE 1 St PrGr T040 116,60 €/St	BRA652103BELN aluminium VPE 1 St PrGr T040 135,50 €/St	BRA1202AELN aluminium VPE 1 St PrGr T040 27,60 €/St	BRA652105BELN aluminium VPE 1 St PrGr T040 122,00 €/St	BRA65210WBLAN aluminium VPE 1 St PrGr T040 36,00 €/St	BR210WKLAN aluminium VPE 1 St PrGr T040 15,00 €/St	BRA652107BLAN aluminium VPE 1 St PrGr T040 15,40 €/St
Maß a = 7 mm	Maß a = 146 mm	Maß a = 80 mm		Maß a = 290 mm	Maß a = 7 mm	Maß a = 7 mm	Maß a = 25 mm
BRA652106B9016 verkehrsweiß VPE 1 St PrGr T040 33,90 €/St	BRA652104B9016 verkehrsweiß VPE 1 St PrGr T040 128,20 €/St	BRA652103B9016 verkehrsweiß VPE 1 St PrGr T040 149,00 €/St	BRA1202A9016 verkehrsweiß VPE 1 St PrGr T040 33,10 €/St	BRA652105B9016 verkehrsweiß VPE 1 St PrGr T040 134,30 €/St	BRA65210WB9016 verkehrsweiß VPE 1 St PrGr T040 32,80 €/St	BR210WK9016 verkehrsweiß VPE 1 St PrGr T040 14,20 €/St	BRA652107B9016 verkehrsweiß VPE 1 St PrGr T040 14,20 €/St
Maß a = 7 mm	Maß a = 146 mm	Maß a = 80 mm		Maß a = 290 mm	Maß a = 7 mm	Maß a = 7 mm	Maß a = 25 mm

tehalit.BRA

Metall-Trennwand

Sehr stabile Ausführung und zusätzliche Abschirmung

Halter für Trennwände

Zum Sichern der Trennwände gegen Herausrutschen, besonders bei vertikaler Montage

PVC-Trennwand

Zur zusätzlichen Systemtrennung zwischen Energie und Datenleitungen

PC/ABS halogenfreie Trennwand

Zur zusätzlichen Systemtrennung zwischen Energie- und Datenleitungen

Klammer für Leitungsrückhalt

Bei Überkopfmontage oder vertikaler Montage können die Leitungen während der Montage ohne Deckel gehalten werden.



Trennwand, 1-fach, Stahlblech verzinkt

Länge: 2000 mm

Zur zusätzlichen Trennung zwischen Energie- und Datenleitungen.

Hinweis:

Erdungsmaßnahmen beachten (Anbindung über Erdungskralle L4180VERZ)

Bezeichnung	Werkstoff	VPE	PrGr	Preis	Best.Nr.
L6477VERZ	Trennwand Stahl zu BR/A/H/S mit C-Profil	Stahl	32 T020	15,20 €/m	L6477VERZ



Halter für Trennwand, Stahlblech chromiert

Sicherer Halt der Trennwand bei Vertikal- und Überkopfmontage.
Einfache Montage und Demontage des Halters mit Standardschraubendreher

Bezeichnung	Werkstoff	VPE	PrGr	Preis	Best.Nr.
L6705BCHR	Halter f Trennwände BR/A/H/S m C-Profil	Stahl	40 T040	2,35 €/St	L6705BCHR

L6705BCHR



Trennwand, 1-fach, PVC

Länge: 2000 mm

Zur zusätzlichen Trennung zwischen Energie- und Datenleitungen.

Bezeichnung	Werkstoff	VPE	PrGr	Preis	Best.Nr.
M1043	Trennwand PVC zu BR/N/A/S mit C-Profil	PVC	40 T020	5,50 €/m	M1043

M1043



Trennwand, 1-fach, PC - ABS halogenfrei

Länge: 2000 mm

Zur zusätzlichen Trennung zwischen Energie- und Datenleitungen.

Bezeichnung	Werkstoff	VPE	PrGr	Preis	Best.Nr.
M1839	Trennwand hfr für Kanäle mit C-Profil	PC - ABS	40 T020	10,00 €/m	M1839

M1839



Trennwand, 1-fach, PC - ABS halogenfrei

Länge: 2000 mm

Zur zusätzlichen Systemtrennung zwischen Energie- und Datenleitungen.
Besonders geeignet für die senkrechte Montage.

Bezeichnung	Werkstoff	VPE	PrGr	Preis	Best.Nr.
BRHT	Trennwand hfr für Kanäle mit C-Profil	PC - ABS	40 T040	9,90 €/m	BRHT

BRHT

Set Bolzen und Kabelrückhalteklammer für Kanäle mit C-Profil, PC - ABS halogenfrei

Bezeichnung	Werkstoff	VPE	PrGr	Preis	Best.Nr.
Kabelrückhalteklammerbolzen hfr, 4 Stück	PC - ABS	1	T040	7,50 €/Set	BRTB



BRTB

Kabelrückhalteklammer, Polyamid (PA)

Bezeichnung	Werkstoff	VPE	PrGr	Preis	Best.Nr.
Kabelrückhalteklammer hfr für OT 80mm	Polyamid (PA)	10	T040	1,23 €/St	BRKL



BRKL

Erdanschlussklemme, Stahlblech

Als Basisanschluss an der Kupplung oder Erdungsstützpunkt bis Querschnitt 10 mm².

Bezeichnung	Werkstoff	VPE	PrGr	Preis	Best.Nr.
Erdungsklemme für Leitungen bis 10mm ²	Stahl	10	T040	1,15 €/St	L4187CHRO



L4187CHRO

Erdungskralle, Stahlblech verzinkt

Zum Anschluss der Trennwand L6477VERZ

Bezeichnung	Werkstoff	VPE	PrGr	Preis	Best.Nr.
Erdungsanschluss Kanal-OT Stahl zu LFS	Stahl	50	T040	0,96 €/St	L4180VERZ



L4180VERZ

Erdungsleitung

- steckbar, zur elektrischen Verbindung von Grundprofil und Oberteilen sowie zur Überbrückung von Formteilen.

Länge	Drahtquerschnitt	Farbe	VPE	PrGr	Preis	Best.Nr.
150 mm	4 mm ²	grün/gelb	100	T020	3,05 €/St	L4181GNGE
300 mm	4 mm ²	grün/gelb	100	T020	3,30 €/St	L4182GNGE
600 mm	4 mm ²	grün/gelb	25	T020	4,10 €/St	L4183GNGE



L4181GNGE

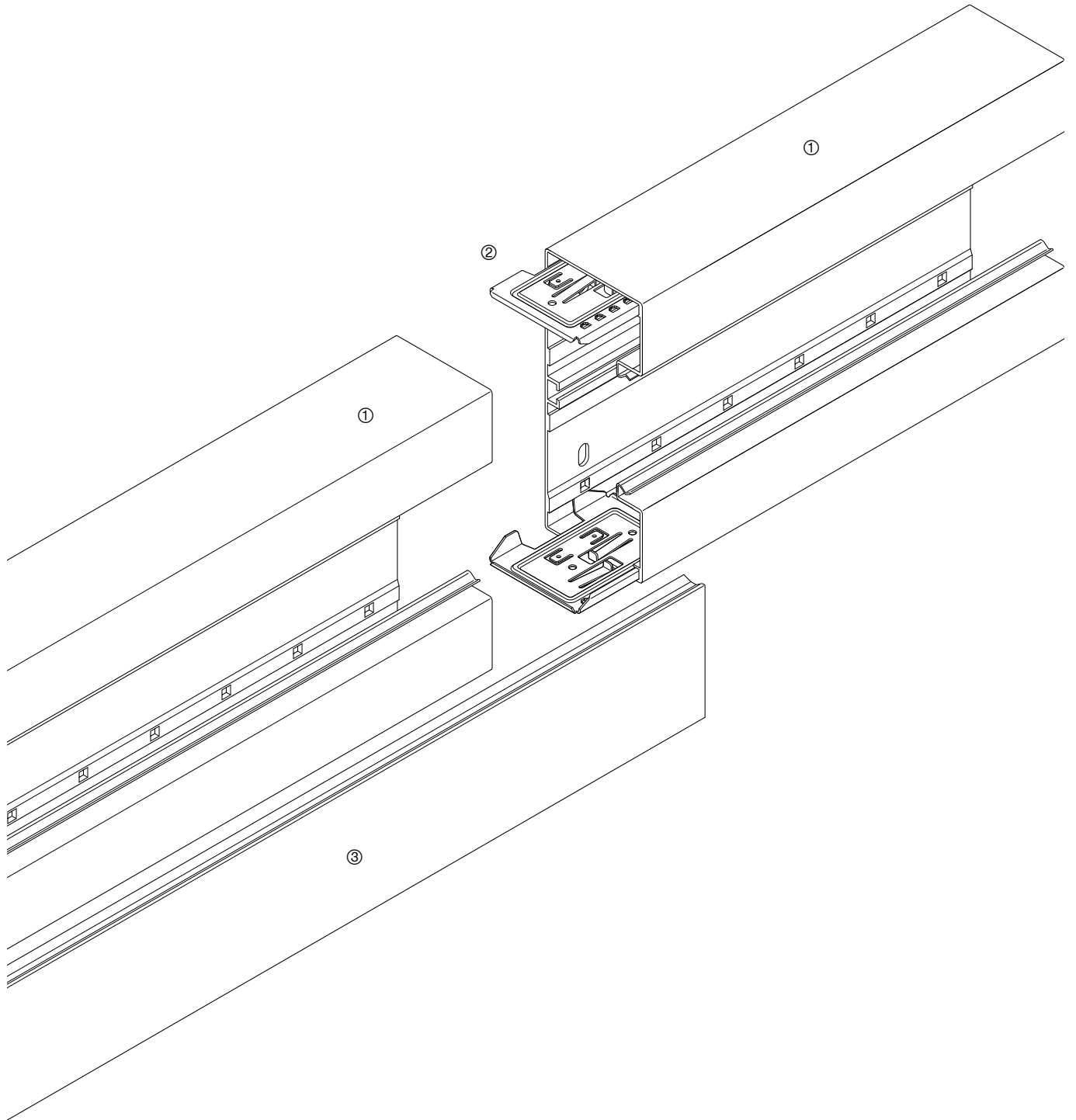

- Unterteile ① müssen mit der Kupplung ② verbunden werden.
- Oberteil ③ wird **ohne zusätzliches Erdungszubehör** montiert.
- Als Erdungsstützpunkt (Erdungsfahne) dient die Kupplung ②.

Max. Leitungsbelegung in Kanälen, Füllgrad 0,5

Fassungsvermögen tehalit.BRA – Geräteeinbau

Kanalbezeichnung	Kabeltypen					
	Lichtwellenleiter duplex Ø 2,8 x 5,6 mm	J-Y(ST)Y 4 x 2 x 0,6 Ø 6,9 mm	KS-02YSCY n x 2 x AWG 22/1 PIMF-100 Ohm Ø 8,2 mm	NYM-J3 x 1,5 Ø 10 mm	NYM-J5 x 2,5 Ø 12,2 mm	NYM-J4 x 10 Ø 17,7 mm
BRA65100	77	25	18	12	8	4
BRA65130	140	46	33	22	15	7
BRA65170	214	70	50	34	22	10
BRA65210	300	99	70	47	32	15
BRA65210D	179	59	42	28	19	9
BRA85130	210	69	49	33	22	11
BRA85170	306	101	71	48	32	15
BRA65170B	179	59	42	28	19	9
BRA65210B	261	86	61	41	28	13

Montagezeiten Installationskanäle

Kanaltyp		Kanalverlegung in min/m	Kabel einlegen in min/m
BR Brüstungskanalsystem	BRA65100	10,5	1,3
	BRA65130	11	1,3
	BRA65170	12	1,3
	BRA85130	12	1,5
	BRA85170	13	1,5
	BRA65170B	12	1,3
	BRA65210B	13	1,3
	Trennwand	1,5	
Brüstungsverkleidung			Montage in min/m
	Konsolen inklusive Lamellenverkleidung waagrecht: Tiefe 50-160 mm		30
	Konsolen inklusive Lamellenverkleidung waagrecht: Tiefe 200-300 mm		31
	Lamellenverkleidung senkrecht		42
	Paneelenverkleidung senkrecht		30
	Richtwert komplette Installation von Kanal mit Konsolen und Lamellen		72
	Richtwert komplette Installation von Kanal mit Konsolen und Paneelen		60
	Konsole montieren		7,25/St.

Schallbarriere

Schallbarriere L5804

Maximale Füllung bei leerem Kanal

Kanaltypen	Zopfzahl
BRA65100	10
BRA65130	13
BRA65170	15
BRA65210	20
BRA65210D	20
BRA85130	16
BRA85170	19
BRA65170B	15
BRA65210B	20

2K-Silikon-Brandschutzschaum S90 Bedarfstabelle Kabelabschottung

Kanaltyp	Volumen in cm ³	Kanal ohne Leitungsbelegung	Kanal mit maximaler Leitungsbelegung
BRA65100	1.050	0,5 Set	0,5 Dose
BRA65130	1.365	0,7 Set	0,6 Dose
BRA65170	1.785	0,9 Set	0,8 Dose
BRA65210	2.205	1,0 Set + 0,1 Dose	1,0 Dose
BRA65210D	2.205	1,0 Set + 0,1 Dose	1,0 Dose
BRA85130	1.658	0,8 Set	0,7 Dose
BRA85170	2.168	1,0 Set	1,0 Dose
BRA65170B	1.785	0,9 Set	1,0 Dose
BRA65210B	2.205	1,0 Set + 0,1 Dose	1,0 Dose

Brüstungskanal- systeme Stahlblech tehalit.BRS | BKIS

Verzinktes Stahlblech macht den Brüstungskanal tehalit.BRS besonders robust. Er ist selbsterdend, wird in mehreren Variationen und auf Wunsch in rund 3600 Farben angeboten. Ebenfalls aus Stahlblech und als wandintegrierte Lösung für Ständerwände konzipiert ist das Kanalsystem tehalit.BKIS. Es stellt sicher, dass auch beim Einsatz von Ständerwänden und wechselnder Raumaufteilung auf professionelle Elektroinstallation nicht verzichtet werden muss.

tehalit.BRS
tehalit.BKIS



Systemübersicht	66
tehalit.BRS Kanalhöhe 70 mm, Oberteil 80 mm, frontrastender Geräteeinbau	70
tehalit.BRS Kanalhöhe 85 mm, Oberteil 80 mm, frontrastender Geräteeinbau	82
tehalit.BRS Kanalhöhe 100 mm, Oberteil 80 mm, frontrastender Geräteeinbau	84
tehalit.BRS Eckkanal, Oberteil 80 mm, frontrastender Geräteeinbau	88
tehalit.BRS Ersatzteile und Zubehör für Kanäle mit frontrastendem Geräteeinbau	90
tehalit.BRS Kanalhöhe 70 mm, Oberteil 120 mm, C-Profil Geräteeinbau	92
tehalit.BRS Ersatzteile und Zubehör für Kanäle mit C-Profil Geräteeinbau	94
tehalit.BKIS Brüstungskanal integriert Stahlblech, Doppelbeplankung (25 mm)	96
tehalit.BKIS Brüstungskanal integriert Stahlblech, Einfachbeplankung (12,5 mm)	99
tehalit.BKIS Brüstungskanal integriert Stahlblech, Zubehör	102
Technik	104

Geräteeinbau
C-Profil

Geräteeinbau
frontrastend

tehalit.BRS
tehalit.BKIS

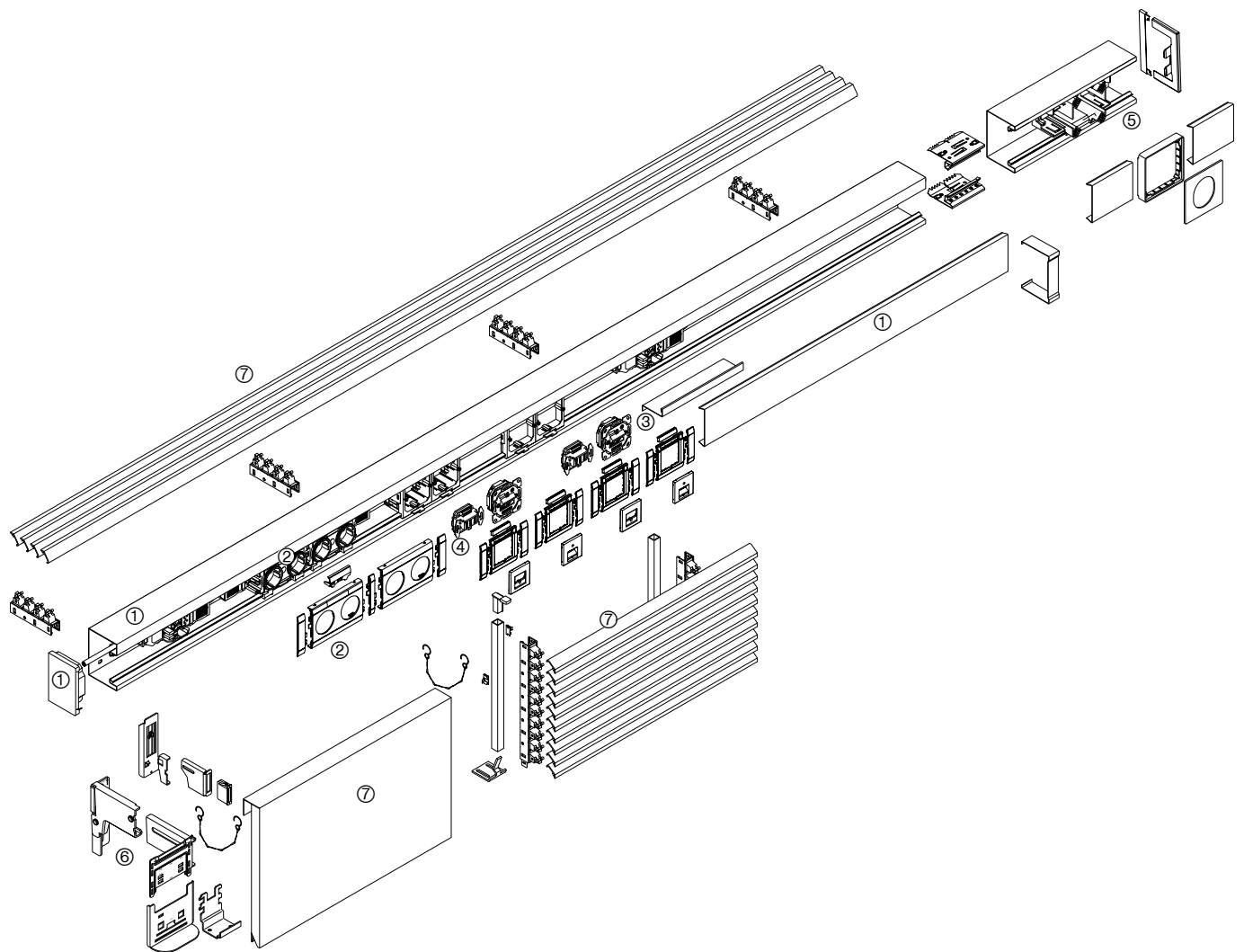

tehalit.BRS

- ① Kanalprofile und Kanalformteile
- ② Steckdosen, Überspannungsschutz
- ③ Datenanschlussdosen
- ④ Telefon- und BK-/Sat-Anschlussdosen
- ⑤ Geräteinbaudose für CEE-Geräte bis 32 A
- ⑥ Konsolen
- ⑦ Brüstungsverkleidung

Kanäle	Kanalhöhe mm	Kanalbreite mm	Oberteil mm	Max. Leitungs- belegung Ø 11 mm - Füllgrad 0.5 mit/ohne Geräteeinbau	Geräteeinbau	Seite
BRS65100	68	100	80	10/24	frontrastender Geräteeinbau	70
BRS65130	68	130	80	18/32	frontrastender Geräteeinbau	70
BRS65170	68	170	80	29/42	frontrastender Geräteeinbau	74
BRS65210	68	210	80	39/52	frontrastender Geräteeinbau	74
BRS65210D	68	210	2 x 80	23/50	frontrastender Geräteeinbau	78
BRS85130	83	130	80	28/40	frontrastender Geräteeinbau	82
BRS85170	83	170	80	41/53	frontrastender Geräteeinbau	82
BRS100130	100	130	80	37/50	frontrastender Geräteeinbau	84
BRS100170	100	170	80	53/66	frontrastender Geräteeinbau	84
BRS100210	100	210	80	69/82	frontrastender Geräteeinbau	84
BRS100210D	100	210	2 x 80	53/80	frontrastender Geräteeinbau	86
BRS115110	115	110	80	37/50	frontrastender Geräteeinbau	88

tehalit.BRS
tehalit.BKIS

tehalit.BRS
tehalit.BKIS

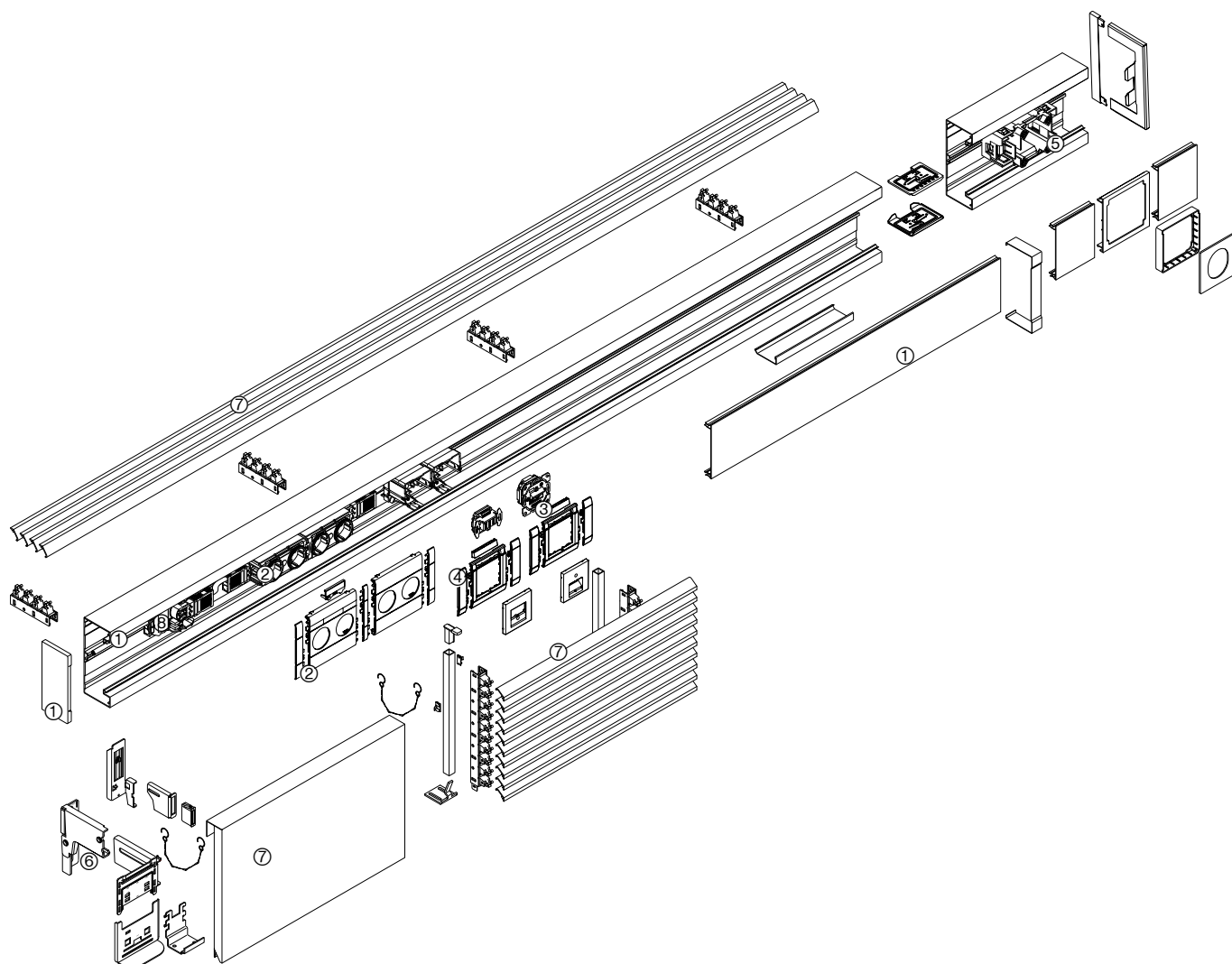

tehalit.BRS

- ① Kanalprofile und Kanalformteile
- ② Steckdosen, Überspannungsschutz
- ③ Datenanschlussdosen
- ④ Telefon- und BK-/Sat-Anschlussdosen
- ⑤ Geräteeinbaudose für CEE-Geräte bis 32 A
- ⑥ Konsolen
- ⑦ Brüstungsverkleidung
- ⑧ Energiebus

Kanäle	Kanalhöhe mm	Kanalbreite mm	Oberteil mm	Max. Leitungs- belegung Ø 11 mm - Füllgrad 0.5 mit/ohne Geräteeinbau	Geräteeinbau	Seite
BRS65170B	66	170	120	23/42	C-Profil Geräteeinbau	92



- Frontrastender Geräteeinbau
- Mit integrierter Erdung, Erdungsmaßnahmen beachten
- Geschlossenes Profil mit 80 mm Oberteil
- Bodenlochung im Abstand von 50 mm für Konsolenmontage und 250 mm für Wandmontage
- Formteile aus Grundprofil oder Haubenformteile aus PC/ABS halogenfrei

Material Profile

Stahlblech, verzinkt
Oberteile aus PVC auf Anfrage

Lieferfarben

RAL 9016, verkehrsweiß
RAL 7035, lichtgrau
Pulverbeschichtung
Weitere Farben auf Anfrage
VERZ, verzinkt
Bei der verzinkten Ausführung treten Unterschiede in der Oberflächenbeschaffenheit und dem optischen Erscheinungsbild auf.

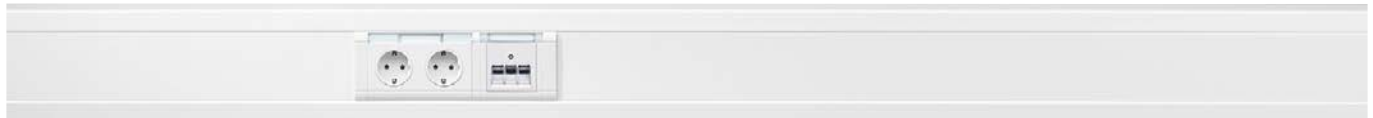

	Max. Leitungsbelegung Ø 11 mm – Füllgrad 0.5 mit/ ohne Geräteeinbau	Unterteil	Oberteil
BRS65100 	10 / 24	BRS6510019016 verkehrsweiß VPE 8 m PrGr T032 32,70 €/m	BRS08029016 verkehrsweiß VPE 32 m PrGr T032 12,50 €/m
	10 / 24	BRS6510017035 lichtgrau VPE 8 m PrGr T032 32,70 €/m	BRS08027035 lichtgrau VPE 32 m PrGr T032 12,50 €/m
	10 / 24	BRS651001VERZ verzinkt VPE 8 m PrGr T032 32,70 €/m	BRS0802VERZ verzinkt VPE 32 m PrGr T032 12,50 €/m
BRS65130 	18 / 32	BRS6513019016 verkehrsweiß VPE 8 m PrGr T032 33,90 €/m	BRS08029016 verkehrsweiß VPE 32 m PrGr T032 12,50 €/m
	18 / 32	BRS6513017035 lichtgrau VPE 8 m PrGr T032 33,90 €/m	BRS08027035 lichtgrau VPE 32 m PrGr T032 12,50 €/m
	18 / 32	BRS651301VERZ verzinkt VPE 8 m PrGr T032 33,90 €/m	BRS0802VERZ verzinkt VPE 32 m PrGr T032 12,50 €/m

tehalit.BRS
tehalit.BKIS

Lieferlänge

2000 mm
Sonderlängen auf Anfrage bis max. 3100 mm

Lieferform

Grundprofil, Oberteil separat

Hinweis

Bei der Deckenmontage von Kanalsystemen sind die Oberteile gegebenenfalls zusätzlich zu befestigen.



Geräteeinbaudosen

für UP-Einsätze **mit Rahmen des Schalterherstellers:**
- G2850 - frontrastender Geräteeinbau

Geräteeinbaudosen

für UP-Einsätze **Schalter und Taster Berker mit Rahmenblende modular:**
- GLT4001 - frontrastender Geräteeinbau

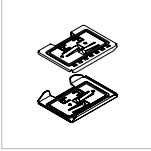
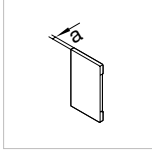
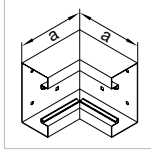
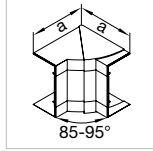
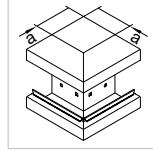
► Seite 104

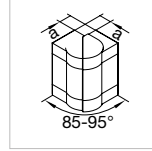
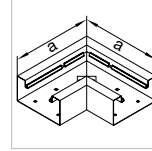
							
Kupplung	Endstück	Inneneck	Inneneck verstellbar	Außeneck	Abdeckung für Außeneck	Außeneck verstellbar	Flachwinkel
Stahlblech	Stahlblech	Stahlblech	PC - ABS	Stahlblech	Stahlblech	PC - ABS	Stahlblech
BRS651009 VPE 1 Set PrGr T040 8,80 €/Set	BRS6510069016 verkehrsweiß VPE 1 St PrGr T040 22,50 €/St Maß a = 7 mm	BRS6510049016 verkehrsweiß VPE 1 St PrGr T040 74,60 €/St Maß a = 146 mm	BR651004H9016 verkehrsweiß VPE 1 St PrGr T040 30,40 €/St Maß a = 143 mm	BRS6510039016 verkehrsweiß VPE 1 St PrGr T040 74,60 €/St Maß a = 80 mm	BRS0802A9016 verkehrsweiß VPE 1 St PrGr T040 29,40 €/St	BR651003H9016 verkehrsweiß VPE 1 St PrGr T040 29,60 €/St Maß a = 37 mm	BRS6510059016 verkehrsweiß VPE 1 St PrGr T040 81,50 €/St Maß a = 180 mm
BRS651009 VPE 1 Set PrGr T040 8,80 €/Set	BRS6510067035 lichtgrau VPE 1 St PrGr T040 22,50 €/St Maß a = 7 mm	BRS6510047035 lichtgrau VPE 1 St PrGr T040 74,60 €/St Maß a = 146 mm	BR651004H7035 lichtgrau VPE 1 St PrGr T040 30,40 €/St Maß a = 143 mm	BRS6510037035 lichtgrau VPE 1 St PrGr T040 74,60 €/St Maß a = 80 mm	BRS0802A7035 lichtgrau VPE 1 St PrGr T040 29,40 €/St	BR651003H7035 lichtgrau VPE 1 St PrGr T040 29,60 €/St Maß a = 37 mm	BRS6510057035 lichtgrau VPE 1 St PrGr T040 81,50 €/St Maß a = 180 mm
BRS651009 VPE 1 Set PrGr T040 8,80 €/Set	BRS651006VERZ verzinkt VPE 1 St PrGr T040 13,50 €/St Maß a = 7 mm	BRS651004VERZ verzinkt VPE 1 St PrGr T040 62,20 €/St Maß a = 146 mm		BRS651003VERZ verzinkt VPE 1 St PrGr T040 62,20 €/St Maß a = 80 mm	BRS0802AVERZ verzinkt VPE 1 St PrGr T040 20,60 €/St		BRS651005VERZ verzinkt VPE 1 St PrGr T040 68,60 €/St Maß a = 180 mm
BRS651309 VPE 1 Set PrGr T040 8,90 €/Set	BRS6513069016 verkehrsweiß VPE 1 St PrGr T040 23,30 €/St Maß a = 7 mm	BRS6513049016 verkehrsweiß VPE 1 St PrGr T040 76,50 €/St Maß a = 146 mm	BR651304H9016 verkehrsweiß VPE 1 St PrGr T040 33,10 €/St Maß a = 143 mm	BRS6513039016 verkehrsweiß VPE 1 St PrGr T040 76,50 €/St Maß a = 80 mm	BRS0802A9016 verkehrsweiß VPE 1 St PrGr T040 29,40 €/St	BR651303H9016 verkehrsweiß VPE 1 St PrGr T040 32,30 €/St Maß a = 37 mm	BRS6513059016 verkehrsweiß VPE 1 St PrGr T040 84,70 €/St Maß a = 210 mm
BRS651309 VPE 1 Set PrGr T040 8,90 €/Set	BRS6513067035 lichtgrau VPE 1 St PrGr T040 23,30 €/St Maß a = 7 mm	BRS6513047035 lichtgrau VPE 1 St PrGr T040 76,50 €/St Maß a = 146 mm	BR651304H7035 lichtgrau VPE 1 St PrGr T040 33,10 €/St Maß a = 143 mm	BRS6513037035 lichtgrau VPE 1 St PrGr T040 76,50 €/St Maß a = 80 mm	BRS0802A7035 lichtgrau VPE 1 St PrGr T040 29,40 €/St	BR651303H7035 lichtgrau VPE 1 St PrGr T040 32,30 €/St Maß a = 37 mm	BRS6513057035 lichtgrau VPE 1 St PrGr T040 84,70 €/St Maß a = 210 mm
BRS651309 VPE 1 Set PrGr T040 8,90 €/Set	BRS651306VERZ verzinkt VPE 1 St PrGr T040 14,50 €/St Maß a = 7 mm	BRS651304VERZ verzinkt VPE 1 St PrGr T040 63,90 €/St Maß a = 146 mm		BRS651303VERZ verzinkt VPE 1 St PrGr T040 63,90 €/St Maß a = 80 mm	BRS0802AVERZ verzinkt VPE 1 St PrGr T040 20,60 €/St		BRS651305VERZ verzinkt VPE 1 St PrGr T040 72,20 €/St Maß a = 210 mm

tehalit.BRS
tehalit.BKIS

- Frontrastender Geräteeinbau
- Mit integrierter Erdung, Erdungsmaßnahmen beachten
- Geschlossenes Profil mit 80 mm Oberteil
- Bodenlochung im Abstand von 50 mm für Konsolenmontage und 250 mm für Wandmontage
- Formteile aus Grundprofil oder Haubenformteile aus PC/ABS halogenfrei

Material Profile

Stahlblech, verzinkt
Oberteile aus PVC auf Anfrage

Lieferfarben

RAL 9016, verkehrsweiß
RAL 7035, lichtgrau
Pulverbeschichtung
Weitere Farben auf Anfrage
VERZ, verzinkt

Bei der verzinkten Ausführung treten Unterschiede in der Oberflächenbeschaffenheit und dem optischen Erscheinungsbild auf.



	Max. Leitungsbelegung Ø 11 mm – Füllgrad 0.5 mit/ ohne Geräteeinbau	Unterteil	Oberteil
BRS65100 	10 / 24	BRS6510019016 verkehrsweiß VPE 8 m PrGr T032 32,70 €/m	BRS08029016 verkehrsweiß VPE 32 m PrGr T032 12,50 €/m
	10 / 24	BRS6510017035 lichtgrau VPE 8 m PrGr T032 32,70 €/m	BRS08027035 lichtgrau VPE 32 m PrGr T032 12,50 €/m
	10 / 24	BRS651001VERZ verzinkt VPE 8 m PrGr T032 32,70 €/m	BRS0802VERZ verzinkt VPE 32 m PrGr T032 12,50 €/m
BRS65130 	18 / 32	BRS6513019016 verkehrsweiß VPE 8 m PrGr T032 33,90 €/m	BRS08029016 verkehrsweiß VPE 32 m PrGr T032 12,50 €/m
	18 / 32	BRS6513017035 lichtgrau VPE 8 m PrGr T032 33,90 €/m	BRS08027035 lichtgrau VPE 32 m PrGr T032 12,50 €/m
	18 / 32	BRS651301VERZ verzinkt VPE 8 m PrGr T032 33,90 €/m	BRS0802VERZ verzinkt VPE 32 m PrGr T032 12,50 €/m

tehalit.BRS
tehalit.BKIS

Lieferlänge

2000 mm
Sonderlängen auf Anfrage bis max. 3100 mm

Lieferform

Grundprofil, Oberteil separat

Hinweis

Bei der Deckenmontage von Kanalsystemen sind die Oberteile gegebenenfalls zusätzlich zu befestigen.

Geräteeinbaudosen

für UP-Einsätze **mit Rahmen des Schalterherstellers:**
- G2850 - frontrastender Geräteeinbau

Geräteeinbaudosen

für UP-Einsätze **Schalter und Taster Berker mit Rahmenblende modular:**
- GLT4001 - frontrastender Geräteeinbau

► Seite 104

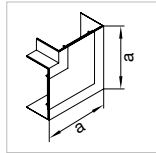

**Flachwinkel
schnitt-
kaschierend**

PC - ABS

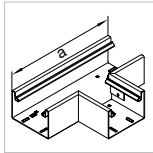

T-Stück

Stahlblech

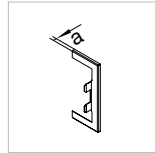

**Wandanschluss-
blende**

Stahlblech

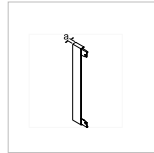

**Abschlussstück
zu Wandan-
schlussblende**

Stahlblech

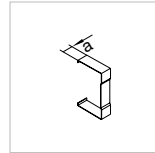

**Schnitt-
kaschierung**

Stahlblech

BR651005H9016
verkehrsweiß
VPE 1 St
PrGr T040
33,20 €/St

Maß a = 135 mm

BRS6510089016
verkehrsweiß
VPE 1 St
PrGr T040
91,80 €/St

Maß a = 260 mm

BR65100W9016
verkehrsweiß
VPE 1 St
PrGr T040
22,20 €/St

Maß a = 7 mm

BR100WK9016
verkehrsweiß
VPE 1 St
PrGr T040
8,20 €/St

Maß a = 7 mm

BR6510079016
verkehrsweiß
VPE 1 St
PrGr T040
10,90 €/St

Maß a = 25 mm

BR651005H7035
lichtgrau
VPE 1 St
PrGr T040
33,20 €/St

Maß a = 135 mm

BRS6510087035
lichtgrau
VPE 1 St
PrGr T040
91,80 €/St

Maß a = 260 mm

BR65100W7035
lichtgrau
VPE 1 St
PrGr T040
22,20 €/St

Maß a = 7 mm

BR100WK7035
lichtgrau
VPE 1 St
PrGr T040
8,20 €/St

Maß a = 7 mm

BR6510077035
lichtgrau
VPE 1 St
PrGr T040
10,90 €/St

Maß a = 25 mm

BRS651008VERZ
verzinkt
VPE 1 St
PrGr T040
76,50 €/St

Maß a = 260 mm

BR65100WVERZ
verzinkt
VPE 1 St
PrGr T040
15,50 €/St

Maß a = 7 mm

BR100WKVERZ
verzinkt
VPE 1 St
PrGr T040
10,90 €/St

Maß a = 7 mm

BR651007VERZ
verzinkt
VPE 1 St
PrGr T040
7,90 €/St

Maß a = 25 mm

BR651305H9016
verkehrsweiß
VPE 1 St
PrGr T040
35,30 €/St

Maß a = 165 mm

BRS6513089016
verkehrsweiß
VPE 1 St
PrGr T040
103,10 €/St

Maß a = 290 mm

BR65130W9016
verkehrsweiß
VPE 1 St
PrGr T040
25,30 €/St

Maß a = 7 mm

BR130WK9016
verkehrsweiß
VPE 1 St
PrGr T040
8,90 €/St

Maß a = 7 mm

BR6513079016
verkehrsweiß
VPE 1 St
PrGr T040
11,60 €/St

Maß a = 25 mm

BR651305H7035
lichtgrau
VPE 1 St
PrGr T040
35,30 €/St

Maß a = 165 mm

BRS6513087035
lichtgrau
VPE 1 St
PrGr T040
103,10 €/St

Maß a = 290 mm

BR65130W7035
lichtgrau
VPE 1 St
PrGr T040
25,30 €/St

Maß a = 7 mm

BR130WK7035
lichtgrau
VPE 1 St
PrGr T040
8,90 €/St

Maß a = 7 mm

BR6513077035
lichtgrau
VPE 1 St
PrGr T040
11,60 €/St

Maß a = 25 mm

BRS651308VERZ
verzinkt
VPE 1 St
PrGr T040
86,00 €/St

Maß a = 290 mm

BR65130WVERZ
verzinkt
VPE 1 St
PrGr T040
18,70 €/St

Maß a = 7 mm

BR130WKVERZ
verzinkt
VPE 1 St
PrGr T040
11,00 €/St

Maß a = 7 mm

BR651307VERZ
verzinkt
VPE 1 St
PrGr T040
8,20 €/St

Maß a = 25 mm



- Frontrastender Geräteeinbau
- Mit integrierter Erdung, Erdungsmaßnahmen beachten
- Geschlossenes Profil mit 80 mm Oberteil
- Bodenlochung im Abstand von 50 mm für Konsolenmontage und 250 mm für Wandmontage
- Formteile aus Grundprofil oder Haubenformteile aus PC/ABS halogenfrei

Material Profile
 Stahlblech, verzinkt
 Oberteile aus PVC auf Anfrage

Lieferfarben
 RAL 9016, verkehrsweiß
 RAL 7035, lichtgrau
 Pulverbeschichtung
 Weitere Farben auf Anfrage
 VERZ, verzinkt
 Bei der verzinkten Ausführung treten Unterschiede in der Oberflächenbeschaffenheit und dem optischen Erscheinungsbild auf.



	Max. Leitungsbelegung Ø 11 mm – Füllgrad 0.5 mit/ ohne Geräteeinbau	Unterteil	Oberteil
BRS65170 	29 / 42	BRS6517019016 verkehrsweiß VPE 8 m PrGr T032 39,10 €/m	BRS08029016 verkehrsweiß VPE 32 m PrGr T032 12,50 €/m
	29 / 42	BRS6517017035 lichtgrau VPE 8 m PrGr T032 39,10 €/m	BRS08027035 lichtgrau VPE 32 m PrGr T032 12,50 €/m
	29 / 42	BRS651701VERZ verzinkt VPE 8 m PrGr T032 39,10 €/m	BRS0802VERZ verzinkt VPE 32 m PrGr T032 12,50 €/m
BRS65210 	39 / 52	BRS6521019016 verkehrsweiß VPE 6 m PrGr T032 43,00 €/m	BRS08029016 verkehrsweiß VPE 32 m PrGr T032 12,50 €/m
	39 / 52	BRS6521017035 lichtgrau VPE 6 m PrGr T032 43,00 €/m	BRS08027035 lichtgrau VPE 32 m PrGr T032 12,50 €/m
	39 / 52	BRS652101VERZ verzinkt VPE 6 m PrGr T032 43,00 €/m	BRS0802VERZ verzinkt VPE 32 m PrGr T032 12,50 €/m

tehalit.BRS
tehalit.BKIS

Lieferlänge

2000 mm
Sonderlängen auf Anfrage bis max. 3100 mm

Lieferform

Grundprofil, Oberteil separat

Hinweis

Bei der Deckenmontage von Kanalsystemen sind die Oberteile gegebenenfalls zusätzlich zu befestigen.

Geräteeinbaudosen

für UP-Einsätze **mit Rahmen des Schalterherstellers:**
- G2850 - frontrastender Geräteeinbau

Geräteeinbaudosen

für UP-Einsätze **Schalter und Taster Berker mit Rahmenblende modular:**
- GLT4001 - frontrastender Geräteeinbau

► Seite 104

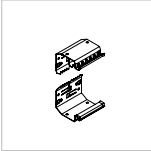
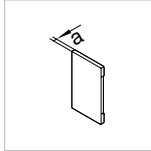
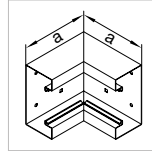
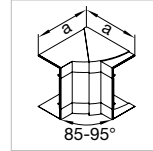
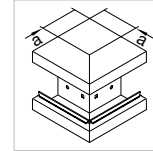
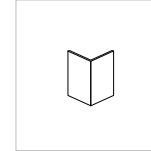
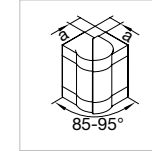
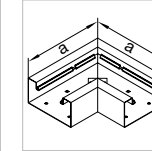
							
Kupplung	Endstück	Inneneck	Inneneck verstellbar	Außeneck	Abdeckung für Außeneck	Außeneck verstellbar	Flachwinkel
Stahlblech	Stahlblech	Stahlblech	PC - ABS	Stahlblech	Stahlblech	PC - ABS	Stahlblech
BRS651709 VPE 1 Set PrGr T040 9,20 €/Set	BRS6517069016 verkehrsweiß VPE 1 St PrGr T040 23,90 €/St Maß a = 7 mm	BRS6517049016 verkehrsweiß VPE 1 St PrGr T040 80,50 €/St Maß a = 146 mm	BR651704H9016 verkehrsweiß VPE 1 St PrGr T040 36,10 €/St Maß a = 143 mm	BRS6517039016 verkehrsweiß VPE 1 St PrGr T040 80,50 €/St Maß a = 80 mm	BRS0802A9016 verkehrsweiß VPE 1 St PrGr T040 29,40 €/St	BR651703H9016 verkehrsweiß VPE 1 St PrGr T040 35,00 €/St Maß a = 37 mm	BRS6517059016 verkehrsweiß VPE 1 St PrGr T040 90,30 €/St Maß a = 250 mm
BRS651709 VPE 1 Set PrGr T040 9,20 €/Set	BRS6517067035 lichtgrau VPE 1 St PrGr T040 23,90 €/St Maß a = 7 mm	BRS6517047035 lichtgrau VPE 1 St PrGr T040 80,50 €/St Maß a = 146 mm	BR651704H7035 lichtgrau VPE 1 St PrGr T040 36,10 €/St Maß a = 143 mm	BRS6517037035 lichtgrau VPE 1 St PrGr T040 80,50 €/St Maß a = 80 mm	BRS0802A7035 lichtgrau VPE 1 St PrGr T040 29,40 €/St	BR651703H7035 lichtgrau VPE 1 St PrGr T040 35,00 €/St Maß a = 37 mm	BRS6517057035 lichtgrau VPE 1 St PrGr T040 90,30 €/St Maß a = 250 mm
BRS651709 VPE 1 Set PrGr T040 9,20 €/Set	BRS651706VERZ verzinkt VPE 1 St PrGr T040 15,00 €/St Maß a = 7 mm	BRS651704VERZ verzinkt VPE 1 St PrGr T040 67,20 €/St Maß a = 146 mm		BRS651703VERZ verzinkt VPE 1 St PrGr T040 67,20 €/St Maß a = 80 mm	BRS0802AVERZ verzinkt VPE 1 St PrGr T040 20,60 €/St		BRS651705VERZ verzinkt VPE 1 St PrGr T040 77,50 €/St Maß a = 250 mm
BRS652109 VPE 1 Set PrGr T040 9,20 €/Set	BRS6521069016 verkehrsweiß VPE 1 St PrGr T040 24,30 €/St Maß a = 7 mm	BRS6521049016 verkehrsweiß VPE 1 St PrGr T040 88,50 €/St Maß a = 146 mm	BR652104H9016 verkehrsweiß VPE 1 St PrGr T040 39,00 €/St Maß a = 143 mm	BRS6521039016 verkehrsweiß VPE 1 St PrGr T040 88,50 €/St Maß a = 80 mm	BRS0802A9016 verkehrsweiß VPE 1 St PrGr T040 29,40 €/St	BR652103H9016 verkehrsweiß VPE 1 St PrGr T040 37,30 €/St Maß a = 37 mm	BRS6521059016 verkehrsweiß VPE 1 St PrGr T040 96,80 €/St Maß a = 290 mm
BRS652109 VPE 1 Set PrGr T040 9,20 €/Set	BRS6521067035 lichtgrau VPE 1 St PrGr T040 24,30 €/St Maß a = 7 mm	BRS6521047035 lichtgrau VPE 1 St PrGr T040 88,50 €/St Maß a = 146 mm	BR652104H7035 lichtgrau VPE 1 St PrGr T040 39,00 €/St Maß a = 143 mm	BRS6521037035 lichtgrau VPE 1 St PrGr T040 88,50 €/St Maß a = 80 mm	BRS0802A7035 lichtgrau VPE 1 St PrGr T040 29,40 €/St	BR652103H7035 lichtgrau VPE 1 St PrGr T040 37,30 €/St Maß a = 37 mm	BRS6521057035 lichtgrau VPE 1 St PrGr T040 96,80 €/St Maß a = 290 mm
BRS652109 VPE 1 Set PrGr T040 9,20 €/Set	BRS652106VERZ verzinkt VPE 1 St PrGr T040 15,40 €/St Maß a = 7 mm	BRS652104VERZ verzinkt VPE 1 St PrGr T040 73,90 €/St Maß a = 146 mm		BRS652103VERZ verzinkt VPE 1 St PrGr T040 73,90 €/St Maß a = 80 mm	BRS0802AVERZ verzinkt VPE 1 St PrGr T040 20,60 €/St		BRS652105VERZ verzinkt VPE 1 St PrGr T040 84,40 €/St Maß a = 290 mm

tehalit.BRS
tehalit.BKIS

- Frontrastender Geräteeinbau
- Mit integrierter Erdung, Erdungsmaßnahmen beachten
- Geschlossenes Profil mit 80 mm Oberteil
- Bodenlochung im Abstand von 50 mm für Konsolenmontage und 250 mm für Wandmontage
- Formteile aus Grundprofil oder Haubenformteile aus PC/ABS halogenfrei

Material Profile
 Stahlblech, verzinkt
 Oberteile aus PVC auf Anfrage

Lieferfarben
 RAL 9016, verkehrsweiß
 RAL 7035, lichtgrau
 Pulverbeschichtung
 Weitere Farben auf Anfrage
 VERZ, verzinkt
 Bei der verzinkten Ausführung treten Unterschiede in der Oberflächenbeschaffenheit und dem optischen Erscheinungsbild auf.



	Max. Leitungsbelegung Ø 11 mm – Füllgrad 0.5 mit/ ohne Geräteeinbau	Unterteil	Oberteil
BRS65170 	29 / 42	BRS6517019016 verkehrsweiß VPE 8 m PrGr T032 39,10 €/m	BRS08029016 verkehrsweiß VPE 32 m PrGr T032 12,50 €/m
	29 / 42	BRS6517017035 lichtgrau VPE 8 m PrGr T032 39,10 €/m	BRS08027035 lichtgrau VPE 32 m PrGr T032 12,50 €/m
	29 / 42	BRS651701VERZ verzinkt VPE 8 m PrGr T032 39,10 €/m	BRS0802VERZ verzinkt VPE 32 m PrGr T032 12,50 €/m
BRS65210 	39 / 52	BRS6521019016 verkehrsweiß VPE 6 m PrGr T032 43,00 €/m	BRS08029016 verkehrsweiß VPE 32 m PrGr T032 12,50 €/m
	39 / 52	BRS6521017035 lichtgrau VPE 6 m PrGr T032 43,00 €/m	BRS08027035 lichtgrau VPE 32 m PrGr T032 12,50 €/m
	39 / 52	BRS652101VERZ verzinkt VPE 6 m PrGr T032 43,00 €/m	BRS0802VERZ verzinkt VPE 32 m PrGr T032 12,50 €/m

tehalit.BRS
tehalit.BKIS

Lieferlänge

2000 mm
Sonderlängen auf Anfrage bis max. 3100 mm

Lieferform

Grundprofil, Oberteil separat

Hinweis

Bei der Deckenmontage von Kanalsystemen sind die Oberteile gegebenenfalls zusätzlich zu befestigen.

Geräteeinbaudosen

für UP-Einsätze **mit Rahmen des Schalterherstellers:**
- G2850 - frontrastender Geräteeinbau

Geräteeinbaudosen

für UP-Einsätze **Schalter und Taster Berker mit Rahmenblende modular:**
- GLT4001 - frontrastender Geräteeinbau

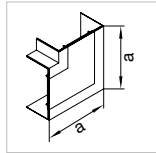

**Flachwinkel
schnitt-
kaschierend**

PC - ABS

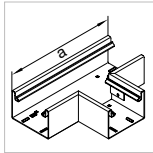

T-Stück

Stahlblech

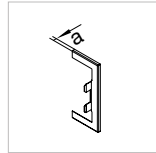

**Wandanschluss-
blende**

Stahlblech

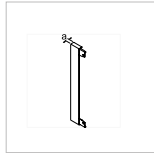

**Abschlussstück
zu Wandan-
schlussblende**

Stahlblech

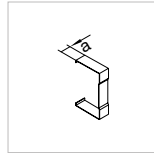

**Schnitt-
kaschierung**

Stahlblech

BR651705H9016
verkehrsweiß
VPE 1 St
PrGr T040
37,40 €/St

Maß a = 205 mm

BRS6517089016
verkehrsweiß
VPE 1 St
PrGr T040
114,30 €/St

Maß a = 330 mm

BR65170W9016
verkehrsweiß
VPE 1 St
PrGr T040
27,90 €/St

Maß a = 7 mm

BR170WK9016
verkehrsweiß
VPE 1 St
PrGr T040
10,30 €/St

Maß a = 7 mm

BR6517079016
verkehrsweiß
VPE 1 St
PrGr T040
12,40 €/St

Maß a = 25 mm

BR651705H7035
lichtgrau
VPE 1 St
PrGr T040
37,40 €/St

Maß a = 205 mm

BRS6517087035
lichtgrau
VPE 1 St
PrGr T040
114,30 €/St

Maß a = 330 mm

BR65170W7035
lichtgrau
VPE 1 St
PrGr T040
27,90 €/St

Maß a = 7 mm

BR170WK7035
lichtgrau
VPE 1 St
PrGr T040
10,30 €/St

Maß a = 7 mm

BR6517077035
lichtgrau
VPE 1 St
PrGr T040
12,40 €/St

Maß a = 25 mm

BRS651708VERZ
verzinkt
VPE 1 St
PrGr T040
95,30 €/St

Maß a = 330 mm

BR65170WVERZ
verzinkt
VPE 1 St
PrGr T040
21,80 €/St

Maß a = 7 mm

BR170WKVERZ
verzinkt
VPE 1 St
PrGr T040
11,50 €/St

Maß a = 7 mm

BR651707VERZ
verzinkt
VPE 1 St
PrGr T040
8,80 €/St

Maß a = 25 mm

BR652105H9016
verkehrsweiß
VPE 1 St
PrGr T040
39,20 €/St

Maß a = 266 mm

BRS6521089016
verkehrsweiß
VPE 1 St
PrGr T040
125,50 €/St

Maß a = 370 mm

BR65210W9016
verkehrsweiß
VPE 1 St
PrGr T040
31,70 €/St

Maß a = 7 mm

BR210WK9016
verkehrsweiß
VPE 1 St
PrGr T040
14,20 €/St

Maß a = 7 mm

BR6521079016
verkehrsweiß
VPE 1 St
PrGr T040
17,30 €/St

Maß a = 25 mm

BR652105H7035
lichtgrau
VPE 1 St
PrGr T040
39,20 €/St

Maß a = 266 mm

BRS6521087035
lichtgrau
VPE 1 St
PrGr T040
125,50 €/St

Maß a = 370 mm

BR65210W7035
lichtgrau
VPE 1 St
PrGr T040
31,70 €/St

Maß a = 7 mm

BR210WK7035
lichtgrau
VPE 1 St
PrGr T040
14,20 €/St

Maß a = 7 mm

BR6521077035
lichtgrau
VPE 1 St
PrGr T040
14,20 €/St

Maß a = 25 mm

BRS652108VERZ
verzinkt
VPE 1 St
PrGr T040
104,90 €/St

Maß a = 290 mm

BR65210WVERZ
verzinkt
VPE 1 St
PrGr T040
25,10 €/St

Maß a = 7 mm

BR210WKVERZ
verzinkt
VPE 1 St
PrGr T040
11,70 €/St

Maß a = 7 mm

BR652107VERZ
verzinkt
VPE 1 St
PrGr T040
9,90 €/St

Maß a = 25 mm



- Frontrastender Geräteeinbau
- Mit integrierter Erdung, Erdungsmaßnahmen beachten
- Geschlossenes Profil mit 80 mm Oberteil
- Bodenlochung im Abstand von 50 mm für Konsolenmontage und 250 mm für Wandmontage
- Formteile aus Grundprofil oder Haubenformteile aus PC/ABS halogenfrei

Material Profile

Stahlblech, verzinkt
Oberteile aus PVC auf Anfrage

Lieferfarben

RAL 9016, verkehrsweiß
RAL 7035, lichtgrau
Pulverbeschichtung
Weitere Farben auf Anfrage
VERZ, verzinkt
Bei der verzinkten Ausführung treten Unterschiede in der Oberflächenbeschaffenheit und dem optischen Erscheinungsbild auf.



	Max. Leitungsbelegung Ø 11 mm – Füllgrad 0.5 mit/ ohne Geräteeinbau	Unterteil	Oberteil
BRS65210D	23 / 50	Stahlblech	Stahlblech
		BRS652101D9016 verkehrsweiß VPE 4 m PrGr T032 67,00 €/m	BRS08029016 verkehrsweiß VPE 32 m PrGr T032 12,50 €/m
	23 / 50	BRS652101D7035 lichtgrau VPE 4 m PrGr T032 67,00 €/m	BRS08027035 lichtgrau VPE 32 m PrGr T032 12,50 €/m
	23 / 50	BRS652101DVERZ verzinkt VPE 4 m PrGr T032 67,00 €/m	BRS0802VERZ verzinkt VPE 32 m PrGr T032 12,50 €/m

tehalit.BRS
tehalit.BKIS

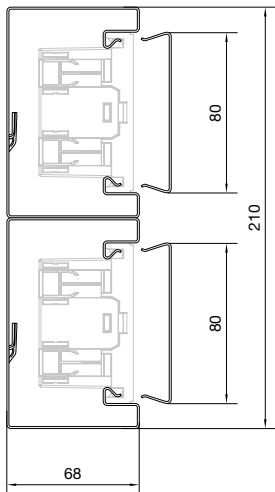

Lieferlänge

2000 mm
Sonderlängen auf Anfrage bis max. 3100 mm

Lieferform

Grundprofil, Oberteil separat

Hinweis

Bei der Deckenmontage von Kanalsystemen sind die Oberteile gegebenenfalls zusätzlich zu befestigen.

Geräteeinbaudosen

für UP-Einsätze **mit Rahmen des Schalterherstellers:**
- G2850 - frontrastender Geräteeinbau

Geräteeinbaudosen

für UP-Einsätze **Schalter und Taster Berker mit Rahmenblende modular:**
- GLT4001 - frontrastender Geräteeinbau

► Seite 104

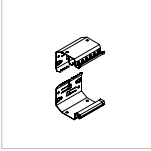
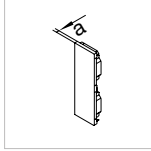
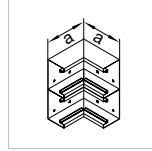
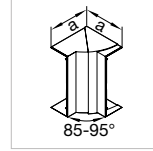
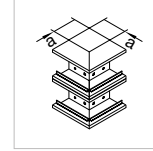
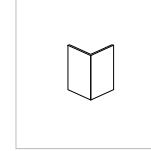
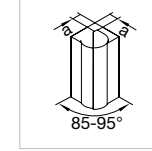
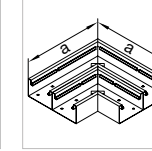
							
Kupplung	Endstück	Inneneck	Inneneck verstellbar	Außeneck	Abdeckung für Außeneck	Außeneck verstellbar	Flachwinkel
Stahlblech	Stahlblech	Stahlblech	PC - ABS	Stahlblech	Stahlblech	PC - ABS	Stahlblech
BRS652109D VPE 1 Set PrGr T040 8,50 €/Set	BRS652106D9016 verkehrsweiß VPE 1 St PrGr T040 38,20 €/St Maß a = 7 mm	BRS652104D9016 verkehrsweiß VPE 1 St PrGr T040 137,50 €/St Maß a = 146 mm	BR652104DH9016 verkehrsweiß VPE 1 St PrGr T040 39,00 €/St Maß a = 143 mm	BRS652103D9016 verkehrsweiß VPE 1 St PrGr T040 137,50 €/St Maß a = 80 mm	BRS0802A9016 verkehrsweiß VPE 1 St PrGr T040 29,40 €/St	BR652103DH9016 verkehrsweiß VPE 1 St PrGr T040 37,30 €/St Maß a = 37 mm	BRS652105D9016 verkehrsweiß VPE 1 St PrGr T040 134,80 €/St Maß a = 290 mm
BRS652109D VPE 1 Set PrGr T040 8,50 €/Set	BRS652106D7035 lichtgrau VPE 1 St PrGr T040 38,20 €/St Maß a = 7 mm	BRS652104D7035 lichtgrau VPE 1 St PrGr T040 137,50 €/St Maß a = 146 mm	BR652104DH7035 lichtgrau VPE 1 St PrGr T040 39,00 €/St Maß a = 143 mm	BRS652103D7035 lichtgrau VPE 1 St PrGr T040 137,50 €/St Maß a = 80 mm	BRS0802A7035 lichtgrau VPE 1 St PrGr T040 29,40 €/St	BR652103DH7035 lichtgrau VPE 1 St PrGr T040 37,30 €/St Maß a = 37 mm	BRS652105D7035 lichtgrau VPE 1 St PrGr T040 134,80 €/St Maß a = 290 mm
BRS652109D VPE 1 Set PrGr T040 8,50 €/Set	BRS652106DVERZ verzinkt VPE 1 St PrGr T040 28,80 €/St Maß a = 7 mm	BRS652104DVERZ verzinkt VPE 1 St PrGr T040 114,40 €/St Maß a = 146 mm		BRS652103DVERZ verzinkt VPE 1 St PrGr T040 114,40 €/St Maß a = 80 mm	BRS0802AVERZ verzinkt VPE 1 St PrGr T040 20,60 €/St		BRS652105DVERZ verzinkt VPE 1 St PrGr T040 121,50 €/St Maß a = 290 mm

tehalit.BRS
tehalit.BKIS



- Frontrastender Geräteeinbau
- Mit integrierter Erdung, Erdungsmaßnahmen beachten
- Geschlossenes Profil mit 80 mm Oberteil
- Bodenlochung im Abstand von 50 mm für Konsolenmontage und 250 mm für Wandmontage
- Formteile aus Grundprofil oder Haubenformteile aus PC/ABS halogenfrei

Material Profile

Stahlblech, verzinkt
Oberteile aus PVC auf Anfrage

Lieferfarben

RAL 9016, verkehrsweiß
RAL 7035, lichtgrau
Pulverbeschichtung
Weitere Farben auf Anfrage
VERZ, verzinkt
Bei der verzinkten Ausführung treten Unterschiede in der Oberflächenbeschaffenheit und dem optischen Erscheinungsbild auf.



	Max. Leitungsbelegung Ø 11 mm – Füllgrad 0.5 mit/ ohne Geräteeinbau	Unterteil	Oberteil
BRS65210D	23 / 50	Stahlblech	Stahlblech
		BRS652101D9016 verkehrsweiß VPE 4 m PrGr T032 67,00 €/m	BRS08029016 verkehrsweiß VPE 32 m PrGr T032 12,50 €/m
	23 / 50	BRS652101D7035 lichtgrau VPE 4 m PrGr T032 67,00 €/m	BRS08027035 lichtgrau VPE 32 m PrGr T032 12,50 €/m
	23 / 50	BRS652101DVERZ verzinkt VPE 4 m PrGr T032 67,00 €/m	BRS0802VERZ verzinkt VPE 32 m PrGr T032 12,50 €/m

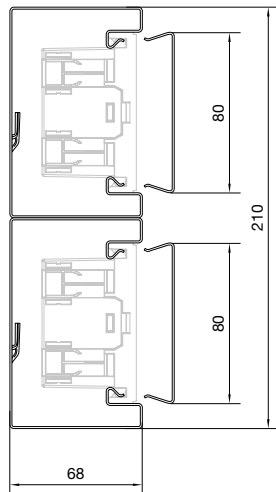

tehalit.BRS
tehalit.BKIS

Lieferlänge

2000 mm
Sonderlängen auf Anfrage bis max. 3100 mm

Lieferform

Grundprofil, Oberteil separat

Hinweis

Bei der Deckenmontage von Kanalsystemen sind die Oberteile gegebenenfalls zusätzlich zu befestigen.

Geräteeinbaudosen

für UP-Einsätze **mit Rahmen des Schalterherstellers:**
- G2850 - frontrastender Geräteeinbau

Geräteeinbaudosen

für UP-Einsätze **Schalter und Taster Berker mit Rahmenblende modular:**
- GLT4001 - frontrastender Geräteeinbau

► Seite 104

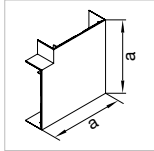

**Flachwinkel
schnitt-
kaschierend**

PC - ABS

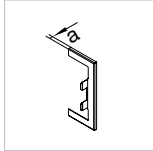

**Wandanschluss-
blende**

Stahlblech

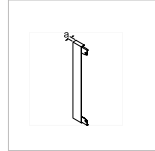

**Abschlussstück
zu Wandan-
schlussblende**

Stahlblech

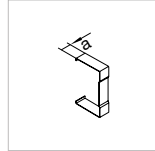

**Schnitt-
kaschierung**

Stahlblech

BR652105DH9016
verkehrsweiß
VPE 1 St
PrGr T040
39,20 €/St

Maß a = 266 mm

BR65210DW9016
VPE 1 St
PrGr T040
31,70 €/St

Maß a = 7 mm

BR210WK9016
verkehrsweiß
VPE 1 St
PrGr T040
14,20 €/St

Maß a = 7 mm

BR652107D9016
verkehrsweiß
VPE 1 St
PrGr T040
17,30 €/St

Maß a = 25 mm

BR652105DH7035
lichtgrau
VPE 1 St
PrGr T040
39,20 €/St

Maß a = 266 mm

BR65210DW7035
VPE 1 St
PrGr T040
31,70 €/St

Maß a = 7 mm

BR210WK7035
lichtgrau
VPE 1 St
PrGr T040
14,20 €/St

Maß a = 7 mm

BR652107D7035
lichtgrau
VPE 1 St
PrGr T040
17,30 €/St

Maß a = 25 mm

BR65210DWVERZ
VPE 1 St
PrGr T040
25,10 €/St

Maß a = 7 mm

BR210WKVERZ
verzinkt
VPE 1 St
PrGr T040
11,70 €/St

Maß a = 7 mm

BR652107DVERZ
verzinkt
VPE 1 St
PrGr T040
11,70 €/St

Maß a = 25 mm



- Frontrastender Geräteeinbau
- Mit integrierter Erdung, Erdungsmaßnahmen beachten
- Geschlossenes Profil mit 80 mm Oberteil
- Bodenlochung im Abstand von 50 mm für Konsolenmontage und 250 mm für Wandmontage
- Formteile aus Grundprofil

Lieferfarben

RAL 9016, verkehrsweiß
 Pulverbeschichtung
 Weitere Farben auf Anfrage
 VERZ, verzinkt
 Bei der verzinkten Ausführung treten Unterschiede in der Oberflächenbeschaffenheit und dem optischen Erscheinungsbild auf.

Material Profile

Stahlblech, verzinkt
 Oberteile aus PVC auf Anfrage

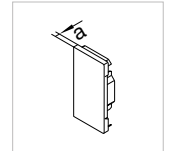
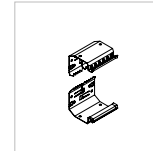

	Max. Leitungsbelegung Ø 11 mm – Füllgrad 0.5 mit/ ohne Geräteeinbau	Unterteil	Oberteil	Kupplung	Endstück
BRS85130 	28 / 40	BRS8513019016 verkehrsweiß VPE 8 m PrGr T032 43,90 €/m	BRS08029016 verkehrsweiß VPE 32 m PrGr T032 12,50 €/m	BRS851309 VPE 1 Set PrGr T040 10,60 €/Set	BRS8513069016 verkehrsweiß VPE 1 St PrGr T040 26,80 €/St Maß a = 7 mm
	28 / 40	BRS851301VERZ verzinkt VPE 8 m PrGr T032 43,90 €/m	BRS0802VERZ verzinkt VPE 32 m PrGr T032 12,50 €/m	BRS851309 VPE 1 Set PrGr T040 10,60 €/Set	BRS851306VERZ verzinkt VPE 1 St PrGr T040 18,40 €/St Maß a = 7 mm
BRS85170 	41 / 53	BRS8517019016 verkehrsweiß VPE 4 m PrGr T032 50,90 €/m	BRS08029016 verkehrsweiß VPE 32 m PrGr T032 12,50 €/m	BRS851709 VPE 1 Set PrGr T040 10,70 €/Set	BRS8517069016 verkehrsweiß VPE 1 St PrGr T040 27,80 €/St Maß a = 7 mm
	41 / 53	BRS851701VERZ verzinkt VPE 4 m PrGr T032 50,90 €/m	BRS0802VERZ verzinkt VPE 32 m PrGr T032 12,50 €/m	BRS851709 VPE 1 Set PrGr T040 10,70 €/Set	BRS851706VERZ verzinkt VPE 1 St PrGr T040 18,90 €/St Maß a = 7 mm

tehalit.BRS
tehalit.BKIS

Lieferlänge

2000 mm
Sonderlängen auf Anfrage
bis max. 3100 mm

Lieferform

Grundprofil, Oberteil separat

Hinweis

Bei der Deckenmontage von Kanalsystemen sind die Oberteile gegebenenfalls zusätzlich zu befestigen.

Geräteeinbaudosen

für UP-Einsätze **mit Rahmen des Schalterherstellers:**
- G2850 - frontrastender Geräteeinbau

Geräteeinbaudosen

für UP-Einsätze **Schalter und Taster Berker mit Rahmenblende modular:**
- GLT4001 - frontrastender Geräteeinbau

▶ Seite 104

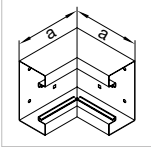
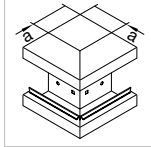
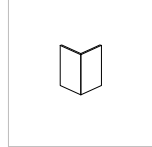
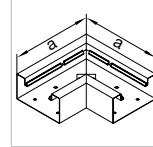
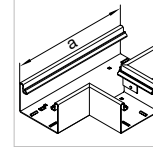
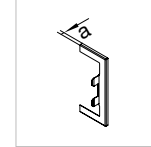
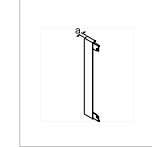
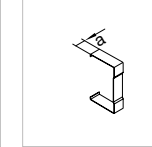
							
Inneneck	Außeneck	Abdeckung für Außeneck	Flachwinkel	T-Stück	Wandanschlussblende	Abschlussstück zu Wandanschlussblende	Schnittkaschierung
Stahlblech	Stahlblech	Stahlblech	Stahlblech	Stahlblech	Stahlblech	Stahlblech	Stahlblech
BRS8513049016 verkehrsweiß VPE 1 St PrGr T040 99,70 €/St	BRS8513039016 verkehrsweiß VPE 1 St PrGr T040 99,70 €/St	BRS0802A9016 verkehrsweiß VPE 1 St PrGr T040 29,40 €/St	BRS8513059016 verkehrsweiß VPE 1 St PrGr T040 121,00 €/St	BRS8513089016 verkehrsweiß VPE 1 St PrGr T040 128,80 €/St	BRS85130W9016 verkehrsweiß VPE 1 St PrGr T040 29,60 €/St	BR130WK9016 verkehrsweiß VPE 1 St PrGr T040 8,90 €/St	BRS8513079016 verkehrsweiß VPE 1 St PrGr T040 14,20 €/St
Maß a = 163 mm	Maß a = 80 mm		Maß a = 210 mm	Maß a = 290 mm	Maß a = 7 mm	Maß a = 7 mm	Maß a = 25 mm
BRS851304VERZ verzinkt VPE 1 St PrGr T040 83,20 €/St	BRS851303VERZ verzinkt VPE 1 St PrGr T040 83,20 €/St	BRS0802AVERZ verzinkt VPE 1 St PrGr T040 20,60 €/St	BRS851305VERZ verzinkt VPE 1 St PrGr T040 102,80 €/St	BRS851308VERZ verzinkt VPE 1 St PrGr T040 107,20 €/St	BRS85130WVERZ verzinkt VPE 1 St PrGr T040 21,80 €/St	BR130WKVERZ verzinkt VPE 1 St PrGr T040 11,00 €/St	BRS851307VERZ verzinkt VPE 1 St PrGr T040 10,90 €/St
Maß a = 163 mm	Maß a = 80 mm		Maß a = 210 mm	Maß a = 290 mm	Maß a = 7 mm	Maß a = 7 mm	Maß a = 25 mm
BRS8517049016 verkehrsweiß VPE 1 St PrGr T040 114,50 €/St	BRS8517039016 verkehrsweiß VPE 1 St PrGr T040 114,50 €/St	BRS0802A9016 verkehrsweiß VPE 1 St PrGr T040 29,40 €/St	BRS8517059016 verkehrsweiß VPE 1 St PrGr T040 147,80 €/St	BRS8517089016 verkehrsweiß VPE 1 St PrGr T040 140,10 €/St	BRS85170W9016 verkehrsweiß VPE 1 St PrGr T040 30,90 €/St	BR170WK9016 verkehrsweiß VPE 1 St PrGr T040 10,30 €/St	BRS8517079016 verkehrsweiß VPE 1 St PrGr T040 15,50 €/St
Maß a = 163 mm	Maß a = 80 mm		Maß a = 250 mm	Maß a = 330 mm	Maß a = 7 mm	Maß a = 7 mm	Maß a = 25 mm
BRS851704VERZ verzinkt VPE 1 St PrGr T040 95,60 €/St	BRS851703VERZ verzinkt VPE 1 St PrGr T040 95,60 €/St	BRS0802AVERZ verzinkt VPE 1 St PrGr T040 20,60 €/St	BRS851705VERZ verzinkt VPE 1 St PrGr T040 125,30 €/St	BRS851708VERZ verzinkt VPE 1 St PrGr T040 116,90 €/St	BRS85170WVERZ verzinkt VPE 1 St PrGr T040 23,30 €/St	BR170WKVERZ verzinkt VPE 1 St PrGr T040 11,50 €/St	BRS851707VERZ verzinkt VPE 1 St PrGr T040 12,00 €/St
Maß a = 163 mm	Maß a = 80 mm		Maß a = 250 mm	Maß a = 330 mm	Maß a = 7 mm	Maß a = 7 mm	Maß a = 25 mm

tehalit.BRS
tehalit.BKIS

- Frontrastender Geräteeinbau
- Mit integrierter Erdung, Erdungsmaßnahmen beachten
- Geschlossenes Profil mit 80 mm Oberteil
- Bodenlochung im Abstand von 50 mm für Konsolenmontage und 250 mm für Wandmontage
- Formteile aus Grundprofil

Lieferfarben

RAL 9016, verkehrsweiß
 Pulverbeschichtung
 Weitere Farben auf Anfrage
 VERZ, verzinkt

Bei der verzinkten Ausführung treten Unterschiede in der Oberflächenbeschaffenheit und dem optischen Erscheinungsbild auf.

Material Profile

Stahlblech, verzinkt
 Oberteile aus PVC auf Anfrage

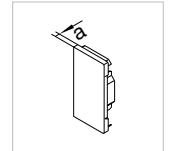
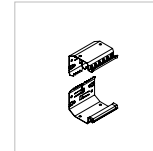

	Max. Leitungsbelegung Ø 11 mm – Füllgrad 0.5 mit/ ohne Geräteeinbau	Unterteil	Oberteil	Kupplung	Endstück
BRS100130 	37 / 50	BRS10013019016 verkehrsweiß VPE 4 m PrGr T032 59,40 €/m	BRS08029016 verkehrsweiß VPE 32 m PrGr T032 12,50 €/m	BRS1001309 VPE 1 Set PrGr T040 11,80 €/Set	BRS10013069016 verkehrsweiß VPE 1 St PrGr T040 52,90 €/St Maß a = 7 mm
	37 / 50	BRS1001301VERZ verzinkt VPE 4 m PrGr T032 59,40 €/m	BRS0802VERZ verzinkt VPE 32 m PrGr T032 12,50 €/m	BRS1001309 VPE 1 Set PrGr T040 11,80 €/Set	BRS1001306VERZ verzinkt VPE 1 St PrGr T040 37,10 €/St Maß a = 7 mm
BRS100170 	53 / 66	BRS10017019016 verkehrsweiß VPE 4 m PrGr T032 68,60 €/m	BRS08029016 verkehrsweiß VPE 32 m PrGr T032 12,50 €/m	BRS1001709 VPE 1 Set PrGr T040 11,90 €/Set	BRS10017069016 verkehrsweiß VPE 1 St PrGr T040 63,90 €/St Maß a = 7 mm
	53 / 66	BRS1001701VERZ verzinkt VPE 4 m PrGr T032 68,60 €/m	BRS0802VERZ verzinkt VPE 32 m PrGr T032 12,50 €/m	BRS1001709 VPE 1 Set PrGr T040 11,90 €/Set	BRS1001706VERZ verzinkt VPE 1 St PrGr T040 45,20 €/St Maß a = 7 mm
BRS100210 	69 / 82	BRS10021019016 verkehrsweiß VPE 4 m PrGr T032 75,50 €/m	BRS08029016 verkehrsweiß VPE 32 m PrGr T032 12,50 €/m	BRS1002109 VPE 1 Set PrGr T040 12,00 €/Set	BRS10021069016 verkehrsweiß VPE 1 St PrGr T040 75,30 €/St Maß a = 7 mm
	69 / 82	BRS1002101VERZ verzinkt VPE 4 m PrGr T032 75,50 €/m	BRS0802VERZ verzinkt VPE 32 m PrGr T032 12,50 €/m	BRS1002109 VPE 1 Set PrGr T040 12,00 €/Set	BRS1002106VERZ verzinkt VPE 1 St PrGr T040 53,00 €/St Maß a = 7 mm

tehalit.BRS
tehalit.BKIS

Lieferlänge

2000 mm
Sonderlängen auf Anfrage
bis max. 3100 mm

Lieferform

Grundprofil, Oberteil separat

Hinweis

Bei der Deckenmontage von Kanalsystemen sind die Oberteile gegebenenfalls zusätzlich zu befestigen.

Geräteeinbaudosen

für UP-Einsätze **mit Rahmen des Schalterherstellers:**
- G2850 - frontrastender Geräteeinbau

Geräteeinbaudosen

für UP-Einsätze **Schalter und Taster Berker mit Rahmenblende modular:**
- GLT4001 - frontrastender Geräteeinbau

▶ Seite 104

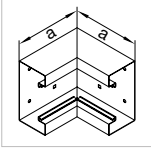
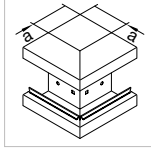
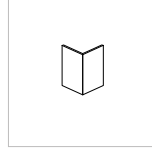
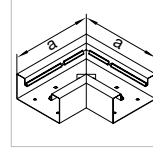
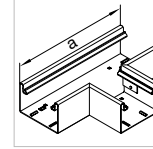
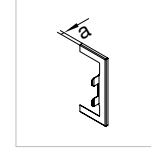
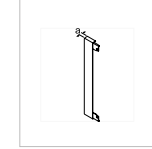
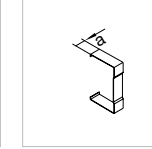
							
Inneneck	Außeneck	Abdeckung für Außeneck	Flachwinkel	T-Stück	Wandanschluss- blende	Abschlussstück zu Wand- schlussblende	Schnitt- kaschierung
Stahlblech	Stahlblech	Stahlblech	Stahlblech	Stahlblech	Stahlblech	Stahlblech	Stahlblech
BRS10013049016 verkehrsweiß VPE 1 St PrGr T040 149,90 €/St	BRS10013039016 verkehrsweiß VPE 1 St PrGr T040 149,90 €/St	BRS0802A9016 verkehrsweiß VPE 1 St PrGr T040 29,40 €/St	BRS10013059016 verkehrsweiß VPE 1 St PrGr T040 201,30 €/St	BRS10013089016 verkehrsweiß VPE 1 St PrGr T040 154,70 €/St	BRS100130W9016 verkehrsweiß VPE 1 St PrGr T040 32,80 €/St	BR130WK9016 verkehrsweiß VPE 1 St PrGr T040 8,90 €/St	BRS10013079016 verkehrsweiß VPE 1 St PrGr T040 16,10 €/St
Maß a = 180 mm	Maß a = 80 mm		Maß a = 210 mm	Maß a = 290 mm	Maß a = 7 mm	Maß a = 7 mm	Maß a = 25 mm
BRS1001304VERZ verzinkt VPE 1 St PrGr T040 124,50 €/St	BRS1001303VERZ verzinkt VPE 1 St PrGr T040 124,50 €/St	BRS0802AVERZ verzinkt VPE 1 St PrGr T040 20,60 €/St	BRS1001305VERZ verzinkt VPE 1 St PrGr T040 170,70 €/St	BRS1001308VERZ verzinkt VPE 1 St PrGr T040 128,80 €/St	BRS100130WVERZ verzinkt VPE 1 St PrGr T040 25,10 €/St	BR130WKVERZ verzinkt VPE 1 St PrGr T040 11,00 €/St	BRS1001307VERZ verzinkt VPE 1 St PrGr T040 13,70 €/St
Maß a = 180 mm	Maß a = 80 mm		Maß a = 210 mm	Maß a = 290 mm	Maß a = 7 mm	Maß a = 7 mm	Maß a = 25 mm
BRS10017049016 verkehrsweiß VPE 1 St PrGr T040 194,50 €/St	BRS10017039016 verkehrsweiß VPE 1 St PrGr T040 194,50 €/St	BRS0802A9016 verkehrsweiß VPE 1 St PrGr T040 29,40 €/St	BRS10017059016 verkehrsweiß VPE 1 St PrGr T040 243,70 €/St	BRS10017089016 verkehrsweiß VPE 1 St PrGr T040 165,90 €/St	BRS100170W9016 verkehrsweiß VPE 1 St PrGr T040 34,30 €/St	BR170WK9016 verkehrsweiß VPE 1 St PrGr T040 10,30 €/St	BRS10017079016 verkehrsweiß VPE 1 St PrGr T040 18,50 €/St
Maß a = 180 mm	Maß a = 80 mm		Maß a = 250 mm	Maß a = 330 mm	Maß a = 7 mm	Maß a = 7 mm	Maß a = 25 mm
BRS1001704VERZ verzinkt VPE 1 St PrGr T040 162,10 €/St	BRS1001703VERZ verzinkt VPE 1 St PrGr T040 162,10 €/St	BRS0802AVERZ verzinkt VPE 1 St PrGr T040 20,60 €/St	BRS1001705VERZ verzinkt VPE 1 St PrGr T040 206,70 €/St	BRS1001708VERZ verzinkt VPE 1 St PrGr T040 138,30 €/St	BRS100170WVERZ verzinkt VPE 1 St PrGr T040 26,30 €/St	BR170WKVERZ verzinkt VPE 1 St PrGr T040 11,50 €/St	BRS1001707VERZ verzinkt VPE 1 St PrGr T040 16,10 €/St
Maß a = 180 mm	Maß a = 80 mm		Maß a = 250 mm	Maß a = 330 mm	Maß a = 7 mm	Maß a = 7 mm	Maß a = 25 mm
BRS10021049016 verkehrsweiß VPE 1 St PrGr T040 233,30 €/St	BRS10021039016 verkehrsweiß VPE 1 St PrGr T040 233,30 €/St	BRS0802A9016 verkehrsweiß VPE 1 St PrGr T040 29,40 €/St	BRS10021059016 verkehrsweiß VPE 1 St PrGr T040 286,10 €/St	BRS10021089016 verkehrsweiß VPE 1 St PrGr T040 177,30 €/St	BRS100210W9016 verkehrsweiß VPE 1 St PrGr T040 35,70 €/St	BR210WK9016 verkehrsweiß VPE 1 St PrGr T040 14,20 €/St	BRS10021079016 verkehrsweiß VPE 1 St PrGr T040 20,60 €/St
Maß a = 180 mm	Maß a = 80 mm		Maß a = 290 mm	Maß a = 370 mm	Maß a = 7 mm	Maß a = 7 mm	Maß a = 25 mm
BRS1002104VERZ verzinkt VPE 1 St PrGr T040 194,50 €/St	BRS1002103VERZ verzinkt VPE 1 St PrGr T040 194,50 €/St	BRS0802AVERZ verzinkt VPE 1 St PrGr T040 20,60 €/St	BRS1002105VERZ verzinkt VPE 1 St PrGr T040 242,60 €/St	BRS1002108VERZ verzinkt VPE 1 St PrGr T040 147,70 €/St	BRS100210WVERZ verzinkt VPE 1 St PrGr T040 27,90 €/St	BR210WKVERZ verzinkt VPE 1 St PrGr T040 11,70 €/St	BRS1002107VERZ verzinkt VPE 1 St PrGr T040 18,50 €/St
Maß a = 180 mm	Maß a = 80 mm		Maß a = 290 mm	Maß a = 370 mm	Maß a = 7 mm	Maß a = 7 mm	Maß a = 25 mm

tehalit.BRS
tehalit.BKIS

- Frontrastender Geräteeinbau
- Mit integrierter Erdung, Erdungsmaßnahmen beachten
- Geschlossenes Profil mit 80 mm Oberteil
- Bodenlochung im Abstand von 50 mm für Konsolenmontage und 250 mm für Wandmontage
- Formteile aus Grundprofil

Lieferfarben

RAL 9016, verkehrsweiß
 Pulverbeschichtung
 Weitere Farben auf Anfrage
 VERZ, verzinkt
 Bei der verzinkten Ausführung treten Unterschiede in der Oberflächenbeschaffenheit und dem optischen Erscheinungsbild auf.

Material Profile

Stahlblech, verzinkt
 Oberteile aus PVC auf Anfrage

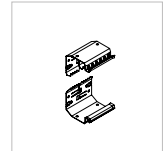

	Max. Leitungsbelegung Ø 11 mm – Füllgrad 0.5 mit/ ohne Geräteeinbau	Unterteil	Oberteil	Kupplung
BRS100210D	53 / 80	Stahlblech	Stahlblech	Stahlblech
		BRS1002101D9016 verkehrsweiß VPE 4 m PrGr T032 117,60 €/m	BRS08029016 verkehrsweiß VPE 32 m PrGr T032 12,50 €/m	BRS1002109D VPE 1 Set PrGr T040 11,70 €/Set
	53 / 80	BRS1002101DVERZ verzinkt VPE 4 m PrGr T032 117,60 €/m	BRS0802VERZ verzinkt VPE 32 m PrGr T032 12,50 €/m	BRS1002109D VPE 1 Set PrGr T040 11,70 €/Set

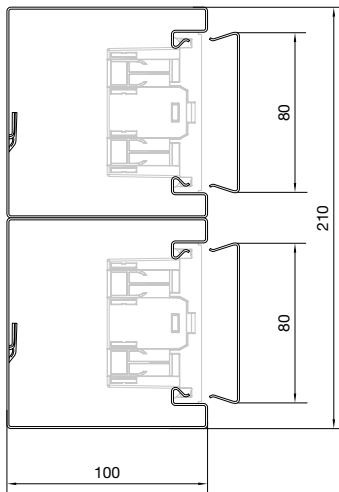

tehalit.BRS
tehalit.BKIS

Lieferlänge

2000 mm
Sonderlängen auf Anfrage
bis max. 3100 mm

Lieferform

Grundprofil, Oberteil separat

Hinweis

Bei der Deckenmontage von Kanalsystemen sind die Oberteile gegebenenfalls zusätzlich zu befestigen.

Geräteeinbaudosen

für UP-Einsätze **mit Rahmen des Schalterherstellers:**
- G2850 - frontrastender Geräteeinbau

Geräteeinbaudosen

für UP-Einsätze **Schalter und Taster Berker mit Rahmenblende modular:**
- GLT4001 - frontrastender Geräteeinbau

▶ Seite 104

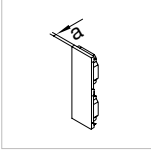
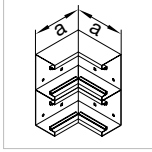
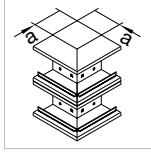
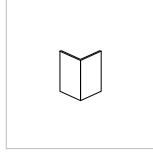
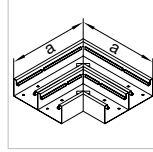
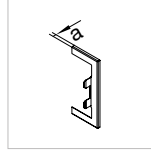
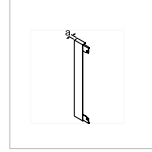
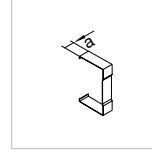
							
Endstück	Inneneck	Außeneck	Abdeckung für Außeneck	Flachwinkel	Wandanschlussblende	Abschlussstück zu Wandanschlussblende	Schnittkaskierung
Stahlblech	Stahlblech	Stahlblech	Stahlblech	Stahlblech	Stahlblech	Stahlblech	Stahlblech
BRS1002106D9016 verkehrsweiß VPE 1 St PrGr T040 42,40 €/St	BRS1002104D9016 verkehrsweiß VPE 1 St PrGr T040 280,00 €/St	BRS1002103D9016 verkehrsweiß VPE 1 St PrGr T040 280,00 €/St	BRS0802A9016 verkehrsweiß VPE 1 St PrGr T040 29,40 €/St	BRS1002105D9016 verkehrsweiß VPE 1 St PrGr T040 318,60 €/St	BRS100210WD9016 verkehrsweiß VPE 1 St PrGr T040 35,70 €/St	BR210WK9016 verkehrsweiß VPE 1 St PrGr T040 14,20 €/St	BRS1002107D9016 verkehrsweiß VPE 1 St PrGr T040 20,60 €/St
Maß a = 7 mm	Maß a = 180 mm	Maß a = 80 mm		Maß a = 290 mm	Maß a = 7 mm	Maß a = 7 mm	Maß a = 25 mm
BRS1002106DVERZ verzinkt VPE 1 St PrGr T040 30,00 €/St	BRS1002104DVERZ verzinkt VPE 1 St PrGr T040 233,30 €/St	BRS1002103DVERZ verzinkt VPE 1 St PrGr T040 233,30 €/St	BRS0802AVERZ verzinkt VPE 1 St PrGr T040 20,60 €/St	BRS1002105DVERZ verzinkt VPE 1 St PrGr T040 269,90 €/St	BRS100210WDVERZ verzinkt VPE 1 St PrGr T040 27,90 €/St	BR210WKVERZ verzinkt VPE 1 St PrGr T040 11,70 €/St	BRS1002107DVERZ verzinkt VPE 1 St PrGr T040 18,50 €/St
Maß a = 7 mm	Maß a = 180 mm	Maß a = 80 mm		Maß a = 290 mm	Maß a = 7 mm	Maß a = 7 mm	Maß a = 25 mm

tehalit.BRS
tehalit.BKIS



- Frontrastender Geräteeinbau
- Mit integrierter Erdung, Erdungsmaßnahmen beachten
- Geschlossenes Profil mit 80 mm Oberteil
- Bodenlochung im Abstand von 50 mm für Konsolenmontage und 250 mm für Wandmontage
- Formteile aus Grundprofil

Lieferfarben

RAL 9016, verkehrsweiß
 Pulverbeschichtung
 Weitere Farben auf Anfrage

Material Profile

Stahlblech, verzinkt
 Oberteile aus PVC auf Anfrage

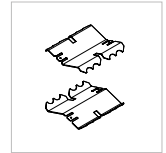

	Max. Leitungsbelegung Ø 11 mm – Füllgrad 0.5 mit/ ohne Geräteeinbau	Unterteil	Oberteil	Kupplung
BRS115110	37 / 50	Stahlblech BRS11511019016 verkehrsweiß VPE 4 m PrGr T032 71,50 €/m	Stahlblech BRS08029016 verkehrsweiß VPE 32 m PrGr T032 12,50 €/m	Stahlblech BRS1151109 verzinkt VPE 1 Set PrGr T032 12,60 €/Set

tehalit.BRS
tehalit.BKIS

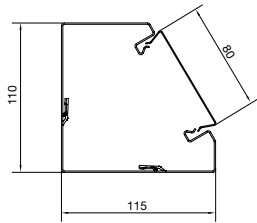

Lieferlänge

2000 mm
Sonderlängen auf Anfrage
bis max. 3100 mm

Lieferform

Grundprofil, Oberteil separat

Hinweis

Bei der Deckenmontage von Kanalsystemen sind die Oberteile gegebenenfalls zusätzlich zu befestigen.

Geräteeinbaudosen

für UP-Einsätze **mit Rahmen des Schalterherstellers:**
- G2850 - frontrastender Geräteeinbau

Geräteeinbaudosen

für UP-Einsätze **Schalter und Taster Berker mit Rahmenblende modular:**
- GLT4001 - frontrastender Geräteeinbau

▶ Seite 104

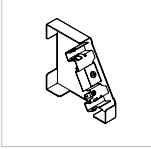
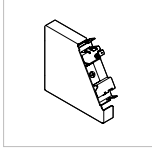
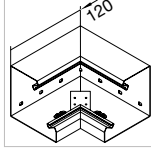
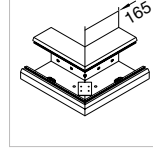
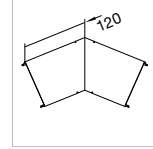
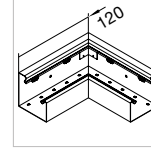
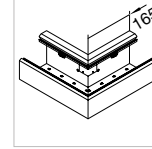
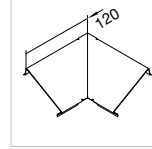
							
Endstück rechts	Endstück links	Inneneck	Außeneck	Abdeckung für Inneneck und Außeneck	Flachwinkel/oben	Flachwinkel/unten	Abdeckung für Flachwinkel oben/unten
Stahlblech	Stahlblech	Stahlblech	Stahlblech	Stahlblech	Stahlblech	Stahlblech	Stahlblech
BRS1151106R9016 verkehrsweiß VPE 1 St PrGr T032 26,20 €/St	BRS1151106L9016 verkehrsweiß VPE 1 St PrGr T032 26,20 €/St	BRS11511049016 verkehrsweiß VPE 1 St PrGr T032 113,30 €/St	BRS11511039016 verkehrsweiß VPE 1 St PrGr T032 113,30 €/St	BRS115110A9016 verkehrsweiß VPE 1 St PrGr T032 29,20 €/St	BRS1151105U9016 verkehrsweiß VPE 1 St PrGr T032 236,00 €/St	BRS1151105D9016 verkehrsweiß VPE 1 St PrGr T032 236,00 €/St	BRS1151105A9016 verkehrsweiß VPE 1 St PrGr T032 29,20 €/St
Maß a = 7 mm	Maß a = 7 mm	Maß a = 146 mm	Maß a = 80 mm		Maß a = 180 mm	Maß a = 180 mm	



Metall-Trennwand

Sehr stabile Ausführung und zusätzliche Abschirmung

PC/ABS halogenfreie-Trennwand

Zur zusätzlichen Systemtrennung zwischen Energie- und Datenleitungen

PVC-Trennwand

Zur zusätzlichen Systemtrennung zwischen Energie- und Datenleitungen

Klammer für Leitungsrückhalt

Bei Überkopfmontage oder vertikaler Montage können die Leitungen während der Montage ohne Deckel gehalten werden.



Trennwand für frontrastende Kanäle, Stahlblech verzinkt

Länge: 2000 mm

Zur zusätzlichen Trennung zwischen Energie- und Datenleitungen.

Für Kanäle mit Höhe 70 mm:

BRS65100, BRS65130, BRS65170, BRS65210, BRS65210D

Bezeichnung	Werkstoff	VPE	PrGr	Preis	Best.Nr.
Trennwand Stahl f. Kanal ohne C-Profil	Stahl	32	T040	6,10 €/m	TWS70VERZ

TWS70VERZ



Trennwand für frontrastende Kanäle, Stahlblech verzinkt

Länge: 2000 mm

Zur zusätzlichen Trennung zwischen Energie- und Datenleitungen.

Für Kanäle mit Höhe 85 und 100 mm

BRS85130, BRS85170, BRS100130, BRS100170, BRS100210, BRS100210D

Bezeichnung	Werkstoff	VPE	PrGr	Preis	Best.Nr.
Trennwand Stahl >=85 ohne C-Profil	Stahl	32	T020	7,90 €/m	TWS90VERZ

TWS90VERZ



Trennwand für frontrastende Kanäle, PVC

Länge: 2000 mm

Zur zusätzlichen Trennung zwischen Energie- und Datenleitungen.

Bezeichnung	Werkstoff	VPE	PrGr	Preis	Best.Nr.
Trennwand PVC f BRS/LFS mit Stanzpfeifen	PVC	48	T020	7,10 €/m	G1612

G1612



Trennwand für frontrastende Kanäle, PC - ABS halogenfrei (hfr)

Länge: 2000 mm

Zur zusätzlichen Trennung zwischen Energie- und Datenleitungen.

Bezeichnung	Werkstoff	VPE	PrGr	Preis	Best.Nr.
Trennwand hfr f BRS/LFS mit Stanzpfeifen	PC - ABS	48	T012	13,90 €/m	G1615

G1615

Klammer für Leitungsrückhalt, Stahlblech chromatiert

L4253BCHR für Deckelspur 80 mm

Bezeichnung	Werkstoff	VPE	PrGr	Preis	Best.Nr.
Klammer Stahl BR/A/S Oberteil 80mm	Stahl	80	T040	5,50 €/St	L4253BCHR



L4253BCHR

Erdanschlussklemme

Als Basisanschluss an der Kupplung oder Erdungsstützpunkt bis Querschnitt 10 mm².

Bezeichnung	VPE	PrGr	Preis	Best.Nr.
Erdungsklemme für Leitungen bis 10mm ²	10	T040	1,15 €/St	L4187CHRO



L4187CHRO

Universalerdung, Stahlblech verzinkt

Zur elektrischen Verbindung der Unterteile oder als Einspeisepunkt für die Erdung

Bezeichnung	Werkstoff	VPE	PrGr	Preis	Best.Nr.
Erdung universal Stahl BRS OT 80 u BKIS	Stahl	10	T020	5,50 €/St	G2401



G2401

Erdungsleitung

- steckbar, zur elektrischen Verbindung von Grundprofil und Oberteilen sowie zur Überbrückung von Formteilen

Länge	Drahtquerschnitt	Farbe	VPE	PrGr	Preis	Best.Nr.
150 mm	4 mm ²	grün/gelb	100	T020	3,05 €/St	L4181GNGE
300 mm	4 mm ²	grün/gelb	100	T020	3,30 €/St	L4182GNGE
600 mm	4 mm ²	grün/gelb	25	T020	4,10 €/St	L4183GNGE



L4181GNGE

tehalit.BRS
tehalit.BKIS

- C-Profil Geräteeinbau
- Mit integrierter Erdung, Erdungsmaßnahmen beachten
- Geschlossenes Profil mit 120 mm Oberteil
- Bodenlochung im Abstand von 50 mm für Konsolen- und 250 mm für Wandmontage
- Formteile aus Grundprofil

Lieferform

Grundprofil, Oberteil separat

Lieferfarben

RAL 9016, verkehrsweiß
RAL 7035, lichtgrau
Pulverbeschichtung
Weitere Farben auf Anfrage
VERZ, verzinkt

Bei der verzinkten Ausführung sind Unterschiede in der Oberflächenbeschaffenheit und dem optischen Erscheinungsbild fertigungsbedingt möglich.

Material Profile

Stahlblech, verzinkt
Oberteile aus PVC und PC/ABS halogenfrei
auf Anfrage

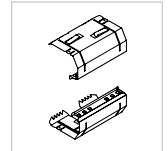
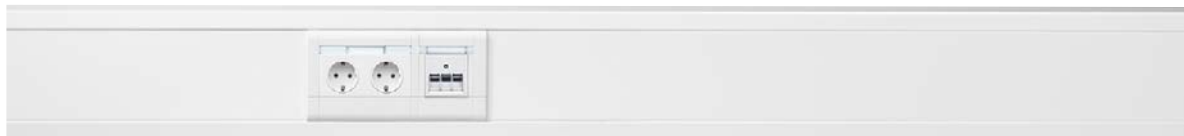

	Max. Leitungsbelegung Ø 11 mm – Füllgrad 0.5 mit/ ohne Geräteeinbau	Unterteil	Oberteil	Kupplung
BRS65170B	23 / 42	Stahlblech	Stahlblech	Stahlblech
		BRS651701B9016 verkehrsweiß VPE 8 m PrGr T032 39,10 €/m	BRS12029016 verkehrsweiß VPE 16 m PrGr T032 23,90 €/m	BRS651709B VPE 1 Set PrGr T040 8,90 €/Set
	23 / 42	BRS651701B7035 lichtgrau VPE 8 m PrGr T032 39,10 €/m	BRS12027035 lichtgrau VPE 16 m PrGr T032 23,90 €/m	BRS651709B VPE 1 Set PrGr T040 8,90 €/Set
	23 / 42	BRS651701BVERZ verzinkt VPE 8 m PrGr T032 39,10 €/m	BRS1202VERZ verzinkt VPE 16 m PrGr T032 16,00 €/m	BRS651709B VPE 1 Set PrGr T040 8,90 €/Set

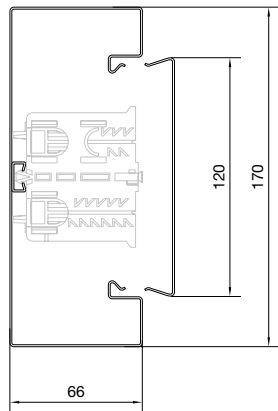

tehalit.BRS
tehalit.BKIS

Lieferlänge

2000 mm
Sonderlängen auf Anfrage
bis max. 3100 m

Hinweis

Bei der Deckenmontage von Kanalsystemen sind die Oberteile gegebenenfalls zusätzlich zu befestigen.

Geräteeinbaudosen

für UP-Einsätze **mit Rahmen des Schalterherstellers:**
- GLS5500

Geräteeinbaudosen

für UP-Einsätze **ohne Rahmen des Schalterherstellers**
oder für Schalter und Taster Berker mit Rahmenblende modular:
- GLT5000

► Seite 104

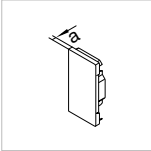
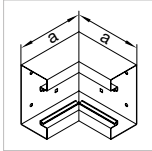
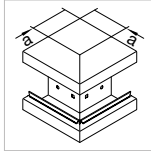
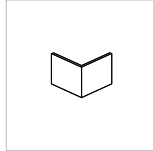
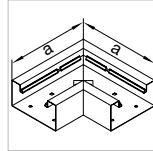
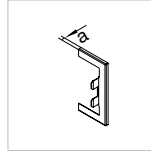
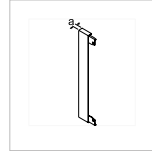
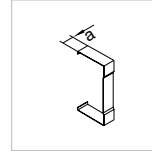
							
Endstück	Inneneck	Außeneck	Abdeckung für Außeneck	Flachwinkel	Wandanschlussblende	Abschlussstück zu Wandanschlussblende	Schnittkaskierung
Stahlblech	Stahlblech	Stahlblech	Stahlblech	Stahlblech	Stahlblech	Stahlblech	Stahlblech
BRS651706B9016 verkehrsweiß VPE 1 St PrGr T040 23,90 €/St	BRS651704B9016 verkehrsweiß VPE 1 St PrGr T040 80,50 €/St	BRS651703B9016 verkehrsweiß VPE 1 St PrGr T040 80,50 €/St	BRS1202A9016 verkehrsweiß VPE 1 St PrGr T040 29,70 €/St	BRS651705B9016 verkehrsweiß VPE 1 St PrGr T040 89,30 €/St	BRS65170WB9016 verkehrsweiß VPE 1 St PrGr T040 29,60 €/St	BR170WK9016 verkehrsweiß VPE 1 St PrGr T040 10,30 €/St	BRS651707B9016 verkehrsweiß VPE 1 St PrGr T040 12,60 €/St
Maß a = 7 mm	Maß a = 146 mm	Maß a = 80 mm		Maß a = 250 mm	Maß a = 7 mm	Maß a = 7 mm	Maß a = 25 mm
BRS651706B7035 lichtgrau VPE 1 St PrGr T040 23,90 €/St	BRS651704B7035 lichtgrau VPE 1 St PrGr T040 80,50 €/St	BRS651703B7035 lichtgrau VPE 1 St PrGr T040 80,50 €/St	BRS1202A7035 lichtgrau VPE 1 St PrGr T040 29,70 €/St	BRS651705B7035 lichtgrau VPE 1 St PrGr T040 89,30 €/St	BRS65170WB7035 lichtgrau VPE 1 St PrGr T040 29,60 €/St	BR170WK7035 lichtgrau VPE 1 St PrGr T040 10,30 €/St	BRS651707B7035 lichtgrau VPE 1 St PrGr T040 12,60 €/St
Maß a = 7 mm	Maß a = 146 mm	Maß a = 80 mm		Maß a = 250 mm	Maß a = 7 mm	Maß a = 7 mm	Maß a = 25 mm
BRS651706BVERZ verzinkt VPE 1 St PrGr T040 15,00 €/St	BRS651704BVERZ verzinkt VPE 1 St PrGr T040 67,20 €/St	BRS651703BVERZ verzinkt VPE 1 St PrGr T040 67,20 €/St	BRS1202AVERZ verzinkt VPE 1 St PrGr T040 21,20 €/St	BRS651705BVERZ verzinkt VPE 1 St PrGr T040 76,50 €/St	BRS65170WBVERZ verzinkt VPE 1 St PrGr T040 21,80 €/St	BR170WKVERZ verzinkt VPE 1 St PrGr T040 11,50 €/St	BRS651707BVERZ verzinkt VPE 1 St PrGr T040 8,80 €/St
Maß a = 7 mm	Maß a = 146 mm	Maß a = 80 mm		Maß a = 250 mm	Maß a = 7 mm	Maß a = 7 mm	Maß a = 25 mm

tehalit.BRS
tehalit.BKIS

Metall-Trennwand

Sehr stabile Ausführung und zusätzliche Abschirmung

Halter für Trennwände

Zum Sichern der Trennwände gegen Herausrutschen, besonders bei vertikaler Montage

PVC-Trennwand

Zur zusätzlichen Systemtrennung zwischen Energie- und Datenleitungen

Doppelte PVC-Trennwand

Für mehr Leitungsführungsebenen und Systemtrennung

PC/ABS halogenfreie-Trennwand

Zur zusätzlichen Systemtrennung zwischen Energie- und Datenleitungen

Klammer für Leitungsrückhalt

Bei Überkopfmontage oder vertikaler Montage können die Leitungen während der Montage ohne Deckel gehalten werden.



Trennwand, 1-fach, für BRS Kanäle mit C-Profil, PVC

Länge: 2000 mm

Zur zusätzlichen Trennung zwischen Energie- und Datenleitungen.

M1043

Bezeichnung	Werkstoff	VPE	PrGr	Preis	Best.Nr.
Trennwand PVC zu BR/N/A/S mit C-Profil	PVC	40	T020	5,50 €/m	M1043



Trennwand, 1-fach, für BRS Kanäle mit C-Profil, Stahlblech verzinkt

Länge: 2000 mm

Zur zusätzlichen Trennung zwischen Energie- und Datenleitungen.

L6477VERZ

Bezeichnung	Werkstoff	VPE	PrGr	Preis	Best.Nr.
Trennwand Stahl zu BR/A/H/S mit C-Profil	Stahl	32	T020	15,20 €/m	L6477VERZ

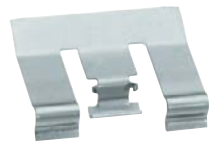

Halter für Trennwand, Stahlblech chromatiert

Sicherer Halt der Trennwand bei Vertikal- oder Überkopfmontage.
Einfache Montage und Demontage des Halters mit Standardschraubendreher.

L6705BCHR

Bezeichnung	Werkstoff	VPE	PrGr	Preis	Best.Nr.
Halter f Trennwände BR/A/H/S m C-Profil	Stahl	40	T040	2,35 €/St	L6705BCHR



Trennwand, 2-fach, für BRS Kanäle mit C-Profil, PVC

Länge: 2000 mm

Zur zusätzlichen Trennung zwischen Energie- und Datenleitungen.

M1257

Bezeichnung	Werkstoff	VPE	PrGr	Preis	Best.Nr.
Trennwand 2-fach PVC zu BR mit C-Profil	PVC	40	T040	10,70 €/m	M1257



Trennwand, 1-fach, für BRS Kanäle mit C-Profil, PC - ABS halogenfrei

Länge: 2000 mm

Zur zusätzlichen Trennung zwischen Energie- und Datenleitungen.

M1839

Bezeichnung	Werkstoff	VPE	PrGr	Preis	Best.Nr.
Trennwand hfr für Kanäle mit C-Profil	PC - ABS	40	T020	10,00 €/m	M1839

tehalit.BRS
tehalit.BKIS

Trennwand, 1-fach, für BRS Kanäle mit C-Profil, PC - ABS halogenfrei

Länge:

2000 mm



Zur zusätzlichen Systemtrennung zwischen Energie- und Datenleitungen.
Besonders geeignet für die senkrechte Montage.

Bezeichnung	Werkstoff	VPE	PrGr	Preis	Best.Nr.
Trennwand hfr für Kanäle mit C-Profil	PC - ABS	40	T040	9,90 €/m	BRHT

BRHT

Klammer für Leitungsrückhalt, Stahlblech chromatiert

L4255BCHR für Deckelspur 120 mm

Bezeichnung	Werkstoff	VPE	PrGr	Preis	Best.Nr.
Klammer Stahl BR/A/H/S Oberteil 120mm	Stahl	50	T040	6,70 €/St	L4255BCHR



L4255BCHR

Erdanschlussklemme, Stahlblech

Als Basisanschluss an der Kupplung oder Erdungsstützpunkt
bis Querschnitt 10 mm².

Bezeichnung	Werkstoff	VPE	PrGr	Preis	Best.Nr.
Erdungsklemme für Leitungen bis 10mm ²	Stahl	10	T040	1,15 €/St	L4187CHRO



L4187CHRO

Erdungskralle, Stahlblech verzinkt

Zum Anschluss der Trennwand L6477VERZ

Bezeichnung	Werkstoff	VPE	PrGr	Preis	Best.Nr.
Erdungsanschluss Kanal-OT Stahl zu LFS	Stahl	50	T040	0,96 €/St	L4180VERZ



L4180VERZ

Erdungsstützpunkt, Stahlblech verzinkt

R6570VERZ für BRS-Kanalhöhe 70 mm
R6585VERZ für BRS-Kanalhöhe 85 mm
R6600VERZ für BRS-Kanalhöhe 100 mm

Bezeichnung	Werkstoff	VPE	PrGr	Preis	Best.Nr.
Erdungsanschluss Unterteil BRS Höhe 70mm	Stahl	10	T040	0,96 €/St	R6570VERZ
Erdungsanschluss Unterteil BRS Höhe 85mm	Stahl	10	T040	1,36 €/St	R6585VERZ
Erdungsanschluss Unterteil BRS Höhe100mm	Stahl	10	T040	1,63 €/St	R6600VERZ



R6570VERZ

Erdungsleitung

- steckbar, zur elektrischen Verbindung von Grundprofil und Oberteilen sowie zur Überbrückung von Formteilen

Länge	Drahtquerschnitt	Farbe	VPE	PrGr	Preis	Best.Nr.
150 mm	4 mm ²	grün/gelb	100	T020	3,05 €/St	L4181GNGE
300 mm	4 mm ²	grün/gelb	100	T020	3,30 €/St	L4182GNGE
600 mm	4 mm ²	grün/gelb	25	T020	4,10 €/St	L4183GNGE



L4181GNGE

- wandintegriertes Kanalsystem für Ständerwände
- bestehend aus Seitenprofilen, die mittels Montagehalter befestigt werden, und Oberteil (80 mm)
- für 2 m Kanalsystem sind 4 m Seitenprofil, 2 m Oberteil und Montagehalter (pro Ständer 1 Stück) zu bestellen
- für zweifachbeplankte Ständerwände (Dicke 25 mm)
- für ein- oder zweizügige Installation
- auch vertikale Montage möglich
- Kanalbreite bei einzügiger Montage ca. 130 mm
- frontrastender Geräteeinbau
- Formteile aus Profilen
- Erdungsmaßnahmen beachten

Material Profile
Stahlblech verzinkt

Material Montagehalter
PA

Lieferform
Grundprofil, Oberteil separat
Grundprofil = 2 x Seitenprofil



BKIS Seitenprofil für Doppelbeplankung, Stahlblech

Länge: 2000 mm
Werkstoff: Stahlblech

- für zweifachbeplankte Ständerwände (25 mm Dicke)

BKIS2513019016

Bezeichnung	Farbe	VPE	PrGr	Preis	Best.Nr.
Seitenprofil Stahl BKIS 25x130/230 vweiß	verkehrsweiß	32	T012	16,60 €/m	BKIS2513019016
Seitenprofil Stahl BKIS 25x130/230 gschw	graphitschwarz	32	T012	16,60 €/m	BKIS2513019011
Seitenprofil Stahl BKIS 25x130/230 verz	verzinkt	32	T012	10,10 €/m	BKIS251301VERZ



BKIS Mittenprofil für Einfach- und Doppelbeplankung, Stahlblech

Länge: 2000 mm
Werkstoff: Stahlblech

- für ein- oder zweifachbeplankte Ständerwände
- für zweizügige Installation

BKIS251301M9016

Bezeichnung	Farbe	VPE	PrGr	Preis	Best.Nr.
Mittenprofil Stahl BKIS 12,5/25x230mm vw	verkehrsweiß	16	T012	36,40 €/m	BKIS251301M9016
Mittenprofil Stahl BKIS 12,5/25x230mm gs	graphitschwarz	16	T012	36,40 €/m	BKIS251301M9011
Mittenprofil Stahl BKIS 12,5/25x230mm vz	verzinkt	16	T012	21,30 €/m	BKIS251301MVERZ



Oberteil, Stahlblech

Länge: 2000 mm
OT-Breite: 80 mm
Werkstoff: Stahlblech

BRS08029016

Bezeichnung	Farbe	VPE	PrGr	Preis	Best.Nr.
Brüstungskanal-OT zu BRS 80mm vweiß	verkehrsweiß	32	T032	12,50 €/m	BRS08029016
Brüstungskanal-OT zu BRS 80mm gschwarz	graphitschwarz	32	T032	12,50 €/m	BRS08029011
Brüstungskanal-OT zu BRS 80mm verzinkt	verzinkt	32	T032	12,50 €/m	BRS0802VERZ

tehalit.BRS
tehalit.BKIS

BKIS Außeneck für Doppelbeplankung, Stahlblech

Werkstoff:

Stahlblech

- für zweifachbeplante Ständerwände (25 mm Dicke)
- inkl. 2 Kupplungen BKISKPE



Bezeichnung	Farbe	VPE	PrGr	Preis	Best.Nr.
Außeneck Stahl BKIS 25x130 OT 80 vweiß	verkehrsweiß	1	T020	52,10 €/Set	BKIS251303E9016
Außeneck Stahl BKIS 25x130 OT 80 gschw	graphitschwarz	1	T020	52,10 €/Set	BKIS251303E9011
Außeneck Stahl BKIS 25x130 OT 80 verz	verzinkt	1	T020	41,90 €/Set	BKIS251303EVERZ

BKIS251303E9016

BKIS Außeneck für Doppelbeplankung, zweizügig, Stahlblech

Werkstoff:

Stahlblech

- für zweifachbeplante Ständerwände (25 mm Dicke)
- für zweizügige Installation
- inkl. 2 Kupplungen BKISKPD



Bezeichnung	Farbe	VPE	PrGr	Preis	Best.Nr.
Außeneck Stahl BKIS 25x230 OT 2x80 vweiß	verkehrsweiß	1	T020	76,80 €/Set	BKIS251303D9016
Außeneck Stahl BKIS 25x230 OT 2x80 gschw	graphitschwarz	1	T020	76,80 €/Set	BKIS251303D9011
Außeneck Stahl BKIS 25x230 OT 2x80 verz	verzinkt	1	T020	70,80 €/Set	BKIS251303DVERZ

BKIS251303D9016

BKIS Inneneck für Doppelbeplankung, Stahlblech

Werkstoff:

Stahlblech

- für zweifachbeplante Ständerwände (25 mm Dicke)
- inkl. 2 Kupplungen BKISKPE



Bezeichnung	Farbe	VPE	PrGr	Preis	Best.Nr.
Inneneck zu BKIS 25x130 OT 80 vweiß	verkehrsweiß	1	T020	44,80 €/Set	BKIS251304E9016
Inneneck zu BKIS 25x130 OT 80 gschwarz	graphitschwarz	1	T020	44,80 €/Set	BKIS251304E9011
Inneneck zu BKIS 25x130 OT 80 verzinkt	verzinkt	1	T020	34,60 €/Set	BKIS251304EVERZ

BKIS251304E9016

BKIS Inneneck für Doppelbeplankung, zweizügig, Stahlblech

Werkstoff:

Stahlblech

- für zweifachbeplante Ständerwände (25 mm Dicke)
- für zweizügige Installation
- inkl. 2 Kupplungen BKISKPD



Bezeichnung	Farbe	VPE	PrGr	Preis	Best.Nr.
Inneneck zu BKIS 25x230 OT 2x80 vweiß	verkehrsweiß	1	T020	66,20 €/Set	BKIS251304D9016
Inneneck zu BKIS 25x230 OT 2x80 gschwarz	graphitschwarz	1	T020	66,20 €/Set	BKIS251304D9011
Inneneck zu BKIS 25x230 OT 2x80 verzinkt	verzinkt	1	T020	61,60 €/Set	BKIS251304DVERZ

BKIS251304D9016

BKIS Flachwinkel für Doppelbeplankung, Stahlblech

Werkstoff:

Stahlblech

- für zweifachbeplante Ständerwände (25 mm Dicke)
- inkl. 3 Kupplungen BKISKPE



Bezeichnung	Farbe	VPE	PrGr	Preis	Best.Nr.
Flachwinkel BKIS 25x130 OT 80 vweiß	verkehrsweiß	1	T020	63,50 €/Set	BKIS251305E9016
Flachwinkel BKIS 25x130 OT 80 gschwarz	graphitschwarz	1	T020	63,50 €/Set	BKIS251305E9011
Flachwinkel BKIS 25x130 OT 80mm verz	verzinkt	1	T020	51,90 €/Set	BKIS251305EVERZ

BKIS251305E9016



BKIS251305D9016

BKIS Flachwinkel für Doppelbeplankung, zweizügig, Stahlblech

Werkstoff:

Stahlblech

- für zweifachbeplankte Ständerwände (25 mm Dicke)
- für zweizügige Installation
- inkl. 3 Kupplungen BKISKPD

Bezeichnung	Farbe	VPE	PrGr	Preis	Best.Nr.
Flachwinkel BKIS 25x230 OT 2x80 vweiß	verkehrsweiß	1	T020	76,80 €/Set	BKIS251305D9016
Flachwinkel BKIS 25x230 OT 2x80 gschwarz	graphitschwarz	1	T020	76,80 €/Set	BKIS251305D9011
Flachwinkel BKIS 25x230 OT 2x80mm verz	verzinkt	1	T020	75,40 €/Set	BKIS251305DVERZ



BKIS251306E9016

BKIS Endstück für Doppelbeplankung, Stahlblech

Werkstoff:

Stahlblech

- für zweifachbeplankte Ständerwände (25 mm Dicke)

Bezeichnung	Farbe	VPE	PrGr	Preis	Best.Nr.
Endstück Stahl BKIS 25x130 OT 80 vweiß	verkehrsweiß	1	T020	26,00 €/St	BKIS251306E9016
Endstück Stahl BKIS 25x130 OT 80 gschw	graphitschwarz	1	T020	26,00 €/St	BKIS251306E9011
Endstück Stahl BKIS 25x130 OT 80 verz	verzinkt	1	T020	19,60 €/St	BKIS251306EVERZ



BKIS251306D9016

BKIS Endstück für Doppelbeplankung, zweizügig, Stahlblech

Werkstoff:

Stahlblech

- für zweifachbeplankte Ständerwände (25 mm Dicke)
- für zweizügige Installation

Bezeichnung	Farbe	VPE	PrGr	Preis	Best.Nr.
Endstück Stahl BKIS 25x230 OT 2x80 vweiß	verkehrsweiß	1	T020	51,50 €/St	BKIS251306D9016
Endstück Stahl BKIS 25x230 OT 2x80 gschw	graphitschwarz	1	T020	51,50 €/St	BKIS251306D9011
Endstück Stahl BKIS 25x230 OT 2x80 verz	verzinkt	1	T020	37,90 €/St	BKIS251306DVERZ



BKIS251308E9016

BKIS T-Stück für Doppelbeplankung, Stahlblech

Werkstoff:

Stahlblech

- für zweifachbeplankte Ständerwände (25 mm Dicke)
- inkl. 4 Kupplungen BKISKPE

Bezeichnung	Farbe	VPE	PrGr	Preis	Best.Nr.
T-Stück Stahl zu BKIS 25x130 OT 80 vweiß	verkehrsweiß	1	T020	55,90 €/Set	BKIS251308E9016
T-Stück Stahl zu BKIS 25x130 OT 80 gs	graphitschwarz	1	T020	55,90 €/Set	BKIS251308E9011
T-Stück Stahl zu BKIS 25x130 OT 80 vz	verzinkt	1	T020	49,00 €/Set	BKIS251308EVERZ



BKIS251308D9016

BKIS T-Stück für Doppelbeplankung, zweizügig, Stahlblech

Werkstoff:

Stahlblech

- für zweifachbeplankte Ständerwände (25 mm Dicke)
- für zweizügige Installation
- inkl. 4 Kupplungen BKISKPD

Bezeichnung	Farbe	VPE	PrGr	Preis	Best.Nr.
T-Stück Stahl zu BKIS 25x230 OT 2x80 vw	verkehrsweiß	1	T020	81,20 €/Set	BKIS251308D9016
T-Stück Stahl zu BKIS 25x230 OT 2x80 gs	graphitschwarz	1	T020	81,20 €/Set	BKIS251308D9011
T-Stück Stahl zu BKIS 25x230 OT 2x80 vz	verzinkt	1	T020	74,90 €/Set	BKIS251308DVERZ

tehalit.BRS
tehalit.BKIS

- wandintegriertes Kanalsystem für Ständerwände
- bestehend aus Seitenprofilen, die mittels Montagehalter befestigt werden, und Oberteil (80 mm)
- für 2 m Kanalsystem sind 4 m Seitenprofil, 2 m Oberteil und Montagehalter (pro Ständer 1 Stück) zu bestellen
- für einfachbeplankte Ständerwände (Dicke 12,5 mm)
- für ein- oder zweizügige Installation
- auch vertikale Montage möglich
- Kanalbreite bei einzügiger Montage ca. 130 mm
- frontrastender Geräteeinbau
- Formteile aus Profilen
- Erdungsmaßnahmen beachten

Material Profile
Stahlblech verzinkt

Material Montagehalter
PA

Lieferform
Grundprofil, Oberteil separat
Grundprofil = 2 x Seitenprofil

BKIS Seitenprofil für Einfachbeplankung, Stahlblech

Länge: 2000 mm
Werkstoff: Stahlblech



- für einfachbeplankte Ständerwände (12,5 mm Dicke)

Bezeichnung	Farbe	VPE	PrGr	Preis	Best.Nr.
Seitenprofil Stahl BKIS 12,5x130/230 vw	verkehrsweiß	32	T012	17,60 €/m	BKIS1213019016
Seitenprofil Stahl BKIS 12,5x130/230 gs	graphitschwarz	32	T012	17,60 €/m	BKIS1213019011
Seitenprofil Stahl BKIS 12,5x130/230 vz	verzinkt	32	T012	10,40 €/m	BKIS121301VERZ

BKIS1213019016

BKIS Mittenprofil für Einfach- und Doppelbeplankung, Stahlblech

Länge: 2000 mm
Werkstoff: Stahlblech



- für ein- oder zweifachbeplankte Ständerwände
- für zweizügige Installation

Bezeichnung	Farbe	VPE	PrGr	Preis	Best.Nr.
Mittenprofil Stahl BKIS 12,5/25x230mm vw	verkehrsweiß	16	T012	36,40 €/m	BKIS251301M9016
Mittenprofil Stahl BKIS 12,5/25x230mm gs	graphitschwarz	16	T012	36,40 €/m	BKIS251301M9011
Mittenprofil Stahl BKIS 12,5/25x230mm vz	verzinkt	16	T012	21,30 €/m	BKIS251301MVERZ

BKIS251301M9016

Oberteil, Stahlblech

Länge: 2000 mm
OT-Breite: 80 mm
Werkstoff: Stahlblech



Bezeichnung	Farbe	VPE	PrGr	Preis	Best.Nr.
Brüstungskanal-OT zu BRS 80mm vweiß	verkehrsweiß	32	T032	12,50 €/m	BRS08029016
Brüstungskanal-OT zu BRS 80mm gschwarz	graphitschwarz	32	T032	12,50 €/m	BRS08029011
Brüstungskanal-OT zu BRS 80mm verzinkt	verzinkt	32	T032	12,50 €/m	BRS0802VERZ

BRS08029016

BKIS Außeneck für Einfachbeplankung, Stahlblech

Werkstoff: Stahlblech



- für einfachbeplankte Ständerwände (12,5 mm Dicke)
- inkl. 2 Kupplungen BKISKPE

Bezeichnung	Farbe	VPE	PrGr	Preis	Best.Nr.
Außeneck Stahl BKIS 12,5x130 OT 80 vweiß	verkehrsweiß	1	T020	51,90 €/Set	BKIS121303E9016
Außeneck Stahl BKIS 12,5x130 OT 80 gschw	graphitschwarz	1	T020	51,90 €/Set	BKIS121303E9011
Außeneck Stahl BKIS 12,5x130 OT 80 verz	verzinkt	1	T020	39,90 €/Set	BKIS121303EVERZ

BKIS121303E9016



BKIS121303D9016

BKIS Außeneck für Einfachbeplankung, zweizügig, Stahlblech

Werkstoff:

Stahlblech

- für einfachbeplankte Ständerwände (12,5 mm Dicke)
- für zweizügige Installation
- inkl. 2 Kupplungen BKISKPD

Bezeichnung	Farbe	VPE	PrGr	Preis	Best.Nr.
Außeneck Stahl BKIS 12,5x230 OT 2x80 ww	verkehrsweiß	1	T020	79,00 €/Set	BKIS121303D9016
Außeneck Stahl BKIS 12,5x230 OT 2x80 gs	graphitschwarz	1	T020	79,00 €/Set	BKIS121303D9011
Außeneck Stahl BKIS 12,5x230 OT 2x80 vz	verzinkt	1	T020	71,80 €/Set	BKIS121303DVERZ



BKIS121304E9016

BKIS Inneneck für Einfachbeplankung, Stahlblech

Werkstoff:

Stahlblech

- für einfachbeplankte Ständerwände (12,5 mm Dicke)
- inkl. 2 Kupplungen BKISKPE

Bezeichnung	Farbe	VPE	PrGr	Preis	Best.Nr.
Inneneck Stahl BKIS 12,5x130 OT 80 ww	verkehrsweiß	1	T020	44,70 €/Set	BKIS121304E9016
Inneneck Stahl BKIS 12,5x130 OT 80 gschw	graphitschwarz	1	T020	44,70 €/Set	BKIS121304E9011
Inneneck Stahl BKIS 12,5x130 OT 80 verz	verzinkt	1	T020	33,00 €/Set	BKIS121304EVERZ



BKIS121304D9016

BKIS Inneneck für Einfachbeplankung, zweizügig, Stahlblech

Werkstoff:

Stahlblech

- für einfachbeplankte Ständerwände (12,5 mm Dicke)
- für zweizügige Installation
- inkl. 2 Kupplungen BKISKPD

Bezeichnung	Farbe	VPE	PrGr	Preis	Best.Nr.
Inneneck Stahl BKIS 12,5x230 OT 2x80 ww	verkehrsweiß	1	T020	67,40 €/Set	BKIS121304D9016
Inneneck Stahl BKIS 12,5x230 OT 2x80 gs	graphitschwarz	1	T020	67,40 €/Set	BKIS121304D9011
Inneneck Stahl BKIS 12,5x230 OT 2x80 vz	verzinkt	1	T020	62,20 €/Set	BKIS121304DVERZ



BKIS121305E9016

BKIS Flachwinkel für Einfachbeplankung, Stahlblech

Werkstoff:

Stahlblech

- für einfachbeplankte Ständerwände (12,5 mm Dicke)
- inkl. 3 Kupplungen BKISKPE

Bezeichnung	Farbe	VPE	PrGr	Preis	Best.Nr.
Flachwinkel Stahl BKIS 12,5x130 OT 80 ww	verkehrsweiß	1	T020	62,90 €/Set	BKIS121305E9016
Flachwinkel Stahl BKIS 12,5x130 OT 80 gs	graphitschwarz	1	T020	62,90 €/Set	BKIS121305E9011
Flachwinkel Stahl BKIS 12,5x130 OT 80 vz	verzinkt	1	T020	49,00 €/Set	BKIS121305EVERZ



BKIS121305D9016

BKIS Flachwinkel für Einfachbeplankung, zweizügig, Stahlblech

Werkstoff:

Stahlblech

- für einfachbeplankte Ständerwände (12,5 mm Dicke)
- für zweizügige Installation
- inkl. 3 Kupplungen BKISKPD

Bezeichnung	Farbe	VPE	PrGr	Preis	Best.Nr.
Flachwinkel BKIS 12,5x230 OT 2x80 ww	verkehrsweiß	1	T020	79,00 €/Set	BKIS121305D9016
Flachwinkel BKIS 12,5x230 OT 2x80 gschw	graphitschwarz	1	T020	79,00 €/Set	BKIS121305D9011
Flachwinkel BKIS 12,5x230 OT 2x80 verz	verzinkt	1	T020	76,30 €/Set	BKIS121305DVERZ

tehalit.BRS
tehalit.BKIS

BKIS Endstück für Einfachbeplankung, Stahlblech

Werkstoff:

Stahlblech

- für einfachbeplankte Ständerwände (12,5 mm Dicke)

Bezeichnung	Farbe	VPE	PrGr	Preis	Best.Nr.
Endstück Stahl BKIS 12,5x130 OT 80 vweiß	verkehrsweiß	1	T020	25,70 €/St	BKIS121306E9016
Endstück Stahl BKIS 12,5x130 OT 80 gschw	graphitschwarz	1	T020	25,70 €/St	BKIS121306E9011
Endstück Stahl BKIS 12,5x130 OT 80 verz	verzinkt	1	T020	18,90 €/St	BKIS121306EVERZ



BKIS121306E9016

BKIS Endstück, für Einfachbeplankung, zweizügig, Stahlblech

Werkstoff:

Stahlblech

- für einfachbeplankte Ständerwände (12,5 mm Dicke)
- für zweizügige Installation

Bezeichnung	Farbe	VPE	PrGr	Preis	Best.Nr.
Endstück Stahl BKIS 12,5x230 OT 2x80 vw	verkehrsweiß	1	T020	52,90 €/St	BKIS121306D9016
Endstück Stahl BKIS 12,5x230 OT 2x80 gs	graphitschwarz	1	T020	52,90 €/St	BKIS121306D9011
Endstück Stahl BKIS 12,5x230 OT 2x80 vz	verzinkt	1	T020	38,10 €/St	BKIS121306DVERZ



BKIS121306D9016

BKIS T-Stück für Einfachbeplankung, Stahlblech

Werkstoff:

Stahlblech

- für einfachbeplankte Ständerwände (12,5 mm Dicke)
- inkl. 4 Kupplungen BKISKPE

Bezeichnung	Farbe	VPE	PrGr	Preis	Best.Nr.
T-Stück Stahl BKIS 12,5x130 OT 80 vweiß	verkehrsweiß	1	T020	55,60 €/Set	BKIS121308E9016
T-Stück Stahl BKIS 12,5x130 OT 80 gschw	graphitschwarz	1	T020	55,60 €/Set	BKIS121308E9011
T-Stück Stahl BKIS 12,5x130 OT 80 verz	verzinkt	1	T020	46,90 €/Set	BKIS121308EVERZ



BKIS121308E9016

BKIS T-Stück für Einfachbeplankung, zweizügig, Stahlblech

Werkstoff:

Stahlblech

- für einfachbeplankte Ständerwände (12,5 mm Dicke)
- für zweizügige Installation
- inkl. 4 Kupplungen BKISKPD

Bezeichnung	Farbe	VPE	PrGr	Preis	Best.Nr.
T-Stück Stahl BKIS 12,5x230 OT 2x80 vw	verkehrsweiß	1	T020	80,90 €/Set	BKIS121308D9016
T-Stück Stahl BKIS 12,5x230 OT 2x80 gs	graphitschwarz	1	T020	80,90 €/Set	BKIS121308D9011
T-Stück Stahl BKIS 12,5x230 OT 2x80 vz	verzinkt	1	T020	72,70 €/Set	BKIS121308DVERZ



BKIS121308D9016

tehalit.BRS
tehalit.BKIS



Montagehalter universal, PA

- Montagehalter Universalausführung

Bezeichnung	VPE	PrGr	Preis	Best.Nr.
Montagehalter Universal Polyamid zu BKIS	25	T020	7,00 €/St	BKIS130MHU

BKIS130MHU



Montagehalter Protektor, PA

- Montagehalter Protektor Ausführung, speziell angepasst auf Protektor Ständerprofile

Bezeichnung	VPE	PrGr	Preis	Best.Nr.
Montagehalter PROTEKTOR Polyamid zu BKIS	25	T020	5,30 €/St	BKIS130MHP

BKIS130MHP



Kupplung universal, einfach

- als Verbindungsteil an Stoßstellen bei einzügiger Montage
- Montagehalter für Formteile bei einzügiger Montage
- Montagehalter bei vertikaler, einzügiger Montage

Bezeichnung	VPE	PrGr	Preis	Best.Nr.
Montagehalter/Kupplung BKIS 130	20	T020	10,40 €/Set	BKISKPE

BKISKPE



Kupplung universal, zweifach

- als Verbindungsteil an Stoßstellen bei zweizügiger Montage
- Montagehalter für Formteile bei zweizügiger Montage
- Montagehalter bei vertikaler, zweizügiger Montage

Bezeichnung	VPE	PrGr	Preis	Best.Nr.
Montagehalter/Kupplung BKIS 230 OT 2x80	12	T020	16,80 €/Set	BKISKPD

BKISKPD



Universalerdung, Stahlblech verzinkt

- zur elektrischen Verbindung der Grundprofile

Bezeichnung	VPE	PrGr	Preis	Best.Nr.
Erdung universal Stahl BRS OT 80 u BKIS	10	T020	5,50 €/St	G2401

G2401

tehalit.BRS
tehalit.BKIS

Erdanschlussklemme

- für Basisanschluss an G2400/G2401 bis Querschnitt 10 mm² anschließbar

Bezeichnung	VPE	PrGr	Preis	Best.Nr.
Erdungsklemme für Leitungen bis 10mm ²	10	T040	1,15 €/St	L4187CHRO



L4187CHRO

Erdungsleitungen

- steckbar, zur elektrischen Verbindung von Grundprofil und Oberteilen sowie zur Überbrückung von Formteilen

Länge	Drahtquerschnitt	Farbe	VPE	PrGr	Preis	Best.Nr.
150 mm	4 mm ²	grün/gelb	100	T020	3,05 €/St	L4181GNGE
300 mm	4 mm ²	grün/gelb	100	T020	3,30 €/St	L4182GNGE
600 mm	4 mm ²	grün/gelb	25	T020	4,10 €/St	L4183GNGE



L4181GNGE

Außeneckabdeckung, Stahlblech

- zur Abdeckung von Außenecken aus Grundprofil

Bezeichnung	Farbe	VPE	PrGr	Preis	Best.Nr.
Außeneck-Abdeckung BRS OT 80mm vweiß	verkehrsweiß	1	T040	29,40 €/St	BRS0802A9016
Außeneck-Abdeckung BRS OT 80mm gschwarz	graphitschwarz	1	T040	29,40 €/St	BRS0802A9011
Außeneck-Abdeckung BRS OT 80mm verzinkt	verzinkt	1	T040	20,60 €/St	BRS0802AVERZ



BRS0802A9016

Innenabdeckung, Stahlblech

- zur Abdeckung von Innenecken aus Grundprofilen

Bezeichnung	Farbe	VPE	PrGr	Preis	Best.Nr.
Inneneck-Abdeckung BRS OT 80mm vweiß	verkehrsweiß	1	T040	29,40 €/St	BRS0802I9016
Inneneck-Abdeckung BRS OT 80mm gschwarz	graphitschwarz	1	T040	29,40 €/St	BRS0802I9011
Inneneck-Abdeckung BRS OT 80mm verzinkt	verzinkt	1	T040	20,60 €/St	BRS0802IVERZ



BRS0802I9016

tehalit.BRS
tehalit.BKIS

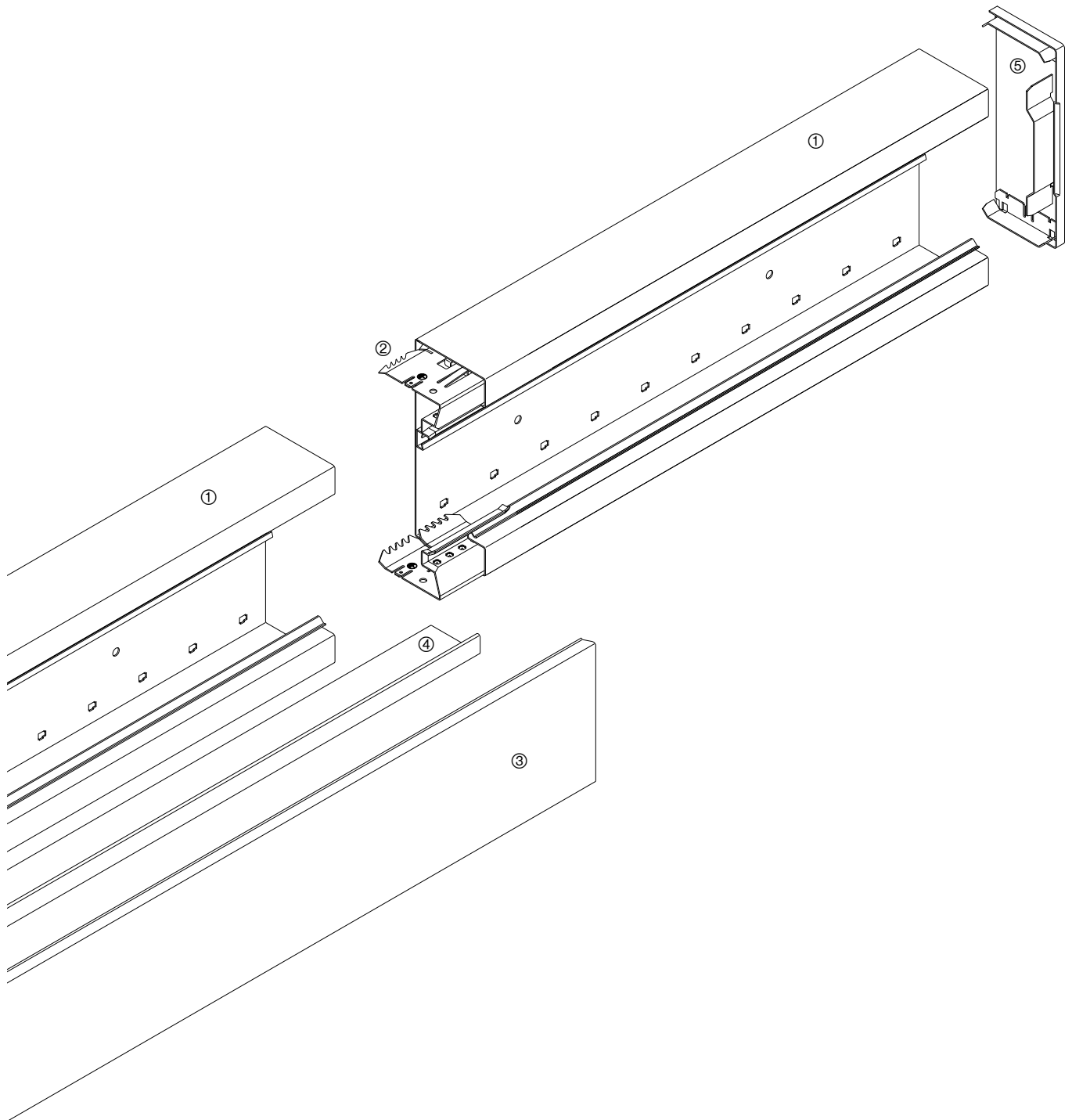

- Unterteile ① müssen mit der Kupplung ② verbunden werden.
- Oberteil ③ wird ohne zusätzliches Erdungszubehör montiert.
- Trennwand (nur für frontrastende Kanäle) ④ selbsterdend.
- Endplatte ⑤ selbsterdend.
- Als Erdungsstützpunkt (Erdungsfahne) dient die Kupplung ② oder die Endplatte ⑤.

Max. Leitungsbelegung in Kanälen, Füllgrad 0,5

Fassungsvermögen tehalit.BRS - Geräteeinbau

Kanalbezeichnung	Kabeltypen					
	Lichtwellenleiter duplex Ø 2,8 x 5,6 mm	J-Y(ST)Y 4 x 2 x 0,6 Ø 6,9 mm	KS-02YSCY n x 2 x AWG 22/1 PIMF-100 Ohm Ø 8,2 mm	NYM-J3 x 1,5 Ø 10 mm	NYM-J5 x 2,5 Ø 12,2 mm	NYM-J4 x 10 Ø 17,7 mm
BRS65100	77	25	18	12	8	4
BRS65130	140	46	33	22	15	7
BRS65170	223	74	52	35	24	11
BRS65210	300	99	70	47	32	15
BRS65210D	179	59	42	28	19	9
BRS85130	214	70	50	34	22	10
BRS85170	319	105	74	50	34	16
BRS100130	287	95	67	45	30	14
BRS100170	408	134	95	64	43	20
BRS100210	529	174	123	83	56	26
BRS100210D	408	134	95	64	43	20
BRS65170B	179	59	42	28	19	9

tehalit.BRS
tehalit.BKIS

Montagezeiten Installationskanäle

Kanaltyp		Kanalverlegung in min/m	Kabel einlegen in min/m
BR Brüstungskanalsystem	BRS65100	10,5	1,3
	BRS65130	11	1,3
	BRS65170	12	1,3
	BRS85130	12	1,5
	BRS85170	13	1,5
	BRS65170B	12	1,3
	Trennwand	1,5	
Brüstungsverkleidung			Montage in min/m
	Konsolen inklusive Lamellenverkleidung waagrecht: Tiefe 50-160 mm		30
	Konsolen inklusive Lamellenverkleidung waagrecht: Tiefe 200-300 mm		31
	Lamellenverkleidung senkrecht		42
	Paneelenverkleidung senkrecht		30
	Richtwert komplette Installation von Kanal mit Konsolen und Lamellen		72
	Richtwert komplette Installation von Kanal mit Konsolen und Paneelen		60
	Konsole montieren		7,25/St.

Schallbarriere

Schallbarriere L5804

Maximale Füllung bei leerem Kanal

Kanaltypen	Zopfzahl
BRS65100	10
BRS65130	13
BRS65170	15
BRS65210	20
BRS65210D	20
BRS85130	16
BRS85170	19
BRS100130	20
BRS100170	23
BRS100210	31
BRS100210D	31
BRS65170B	15

2K-Silikon-Brandschutzschaum S90 Bedarfstabelle Kabelabschottung

Kanaltyp	Volumen in cm ³	Kanal ohne Leitungsbelegung	Kanal mit maximaler Leitungsbelegung
BRS65100	1.050	0,5 Set	0,5 Dose
BRS65130	1.365	0,7 Set	0,6 Dose
BRS65170	1.785	0,9 Set	0,8 Dose
BRS65170B	1.785	0,9 Set	0,8 Dose
BRS65210	2.205	1,0 Set + 0,1 Dose	1,0 Dose
BRS65210D	2.205	1,0 Set + 0,1 Dose	1,0 Dose
BRS85130	1.658	0,8 Set	0,7 Dose
BRS85170	2.168	1,0 Set	1,0 Dose
BRS100130	1.950	0,9 Set	0,9 Dose
BRS100170	2.550	1,0 Set + 0,5 Dose	1,1 Dose
BRS100210	3.150	1,0 Set + 1,0 Dose	1,4 Dose
BRS100210D	3.150	1,0 Set + 1,0 Dose	1,4 Dose

Vorteile

- große Anwendungs- und Ausbauflexibilität
- einfache, schnelle und flexible Möglichkeit der Anpassung zu jeder Nutzungsphase
- optimale Kombinationsmöglichkeiten mit Hager Systemtechnik
- Raumgewinn durch Stellflächenzuwachs
- optisch ansprechende Lösung
- individuelle Farbgebung der Oberteile möglich
- geprüftes System für Schall- und Brandschutzanforderungen
- auch vertikale Montage möglich
- auch zweizügige Montage möglich
- Erdungsmaßnahmen beachten
- komplettes Formteileprogramm verfügbar
- frontrastender Geräteeinbau

Einbau horizontal in eine neue Trockenbauwand

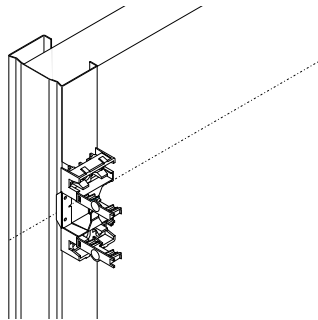

- Einbau horizontal in eine neue Trockenbauwand

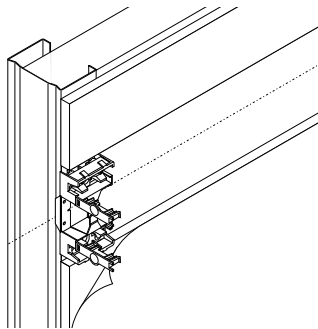

- Beplanken der Wand, oberhalb und unterhalb des Montagehalters.
- Fertigstellung der Wand: verspachteln, tapezieren, streichen.

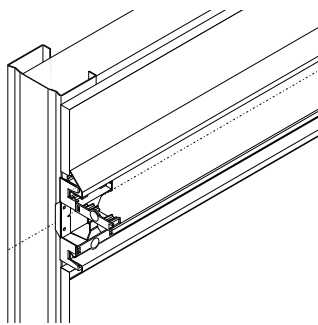

- Aufrasten der Seitenprofileisen auf den Montagehalter. Verriegeln mittels Rastverschluss.

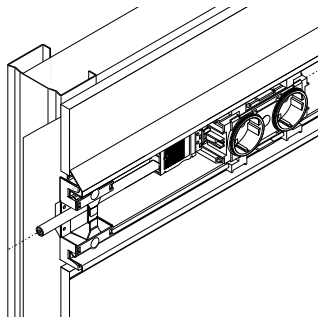

- Frontrastenden Geräteeinbau vornehmen und Deckel und Blenden aufrasten.



BKIS25130

- Der Kanal für Doppelbeplankung (A) ragt nicht mehr als 3 mm in den Raum hinein.



BKIS12130

- Beim Kanal für Einfachbeplankung (B) sind es 15 mm.
- So lassen sich alle Büromöbel und Schreibtische problemlos direkt an der Wand platzieren – ohne Raumverlust.

Vertikale Montage

Für die vertikale Montage wird ein 105 bis 110 Millimeter breiter Spalt benötigt. Da bei der Vertikalmontage keine Ständerprofile verfügbar sind, werden Montagehalter mit hinterlegter Stahlblechplatte aus dem Zubehörprogramm von Hager eingesetzt.

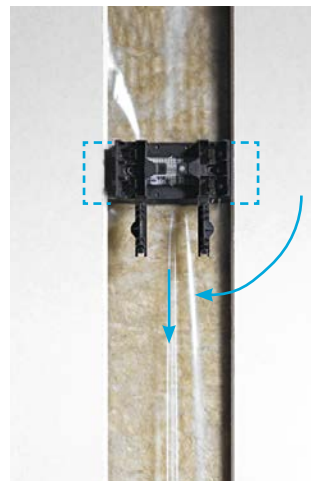

Brandschutzprüfung (MPA Stuttgart)

Brandprüfungen nach DIN EN 1364-1, Ausgabe 1999, an nicht-tragenden, raumabschließenden Trennwandkonstruktionen bei Doppelbeplankung.

Allgemeines bauaufsichtliches Prüfzeugnis: P-BWU03-I 17.2.55

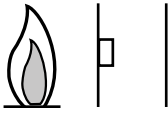
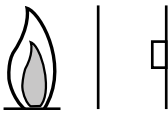
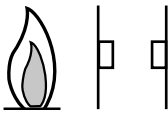
	Raumabschluss Minuten	Wärmedämmung Minuten
Kanal auf der beflamnten Seite 	86	86
Kanal auf der unbeflamnten Seite 	54	47
Kanal beidseitig angebracht 	74	36

Bemessungswerte (Rechenwert) zur Schalldämmung ZUSAMMENFASSENDER KURZDARSTELLUNG P 133/06

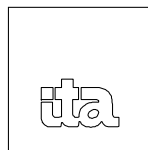

ITA INGENIEURGESELLSCHAFT
FÜR TECHNISCHE AKUSTIK MBH
BERATENDE INGENIEURE VBI

Tabelle 1:

Bemessungswerte $R_{w,R}$ (Rechenwert) zur Schalldämmung der Gesamtkonstruktion von Montagewänden mit integriertem Kabelkanal, Höhe der Trennwand $h = 3,0$ m

Bewertes Schalldämmmaß $R_{w,R}$ für die Montagewand mit Kabelkanal in dB 1) 4)

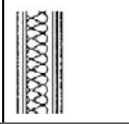
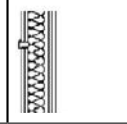
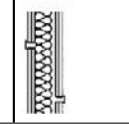
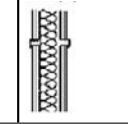
	Einbauart			
	ohne Kabelkanal	einseitig (A)	beidseitig 70 cm höhenversetzt (B)	beidseitig höhengleich (C)
				
Montagewand GKB-Gipsplatten Standardqualität, $m' = 8,8$ kg/m ²				
CW 100/150	51 ²⁾	49	48	45
CW 75/125	49 ²⁾	47	47	45
CW 50/100	47 ²⁾	45	≈ 42 ³⁾	38
Montagewand GKB-Gipsplatten, Knauf „Piano“, $m' = 10,9$ kg/m ² ⁵⁾				
CW 100/150		51	51	46
CW 75/125		50	49	46
CW 50/100		47	≈ 42 ³⁾	39

tehalit.BRS
tehalit.BKIS

- 1) Die Werte für integrierte Kabelkanäle mit Metallabdeckung und für eine Hohlraumbedämpfung der Montagewände mit Mineralfaser-Dämmplatten, längenbezogener Strömungswiderstand $r \geq \text{kPa s/m}^2$
- 2) Diese Werte für das bewertete Schalldämmmaß der Montagewände ohne Kabelkanal sind typisch für Konstruktionen mit „Standard“-GKB-Gipsbauplatten. Die Einhaltung dieser Werte ist Voraussetzung für die Anwendung dieser Tabelle zur Bemessung der Schalldämmung der Gesamtkonstruktion.
- 3) Wert abgeschätzt, der Wert ist noch zu verifizieren.
- 4) Diese angegebenen Werte gelten unter der Voraussetzung, daß die Montagewand ohne Kabelkanal die in der Tabelle angegebenen Werte (gekennzeichnet mit Fußnote 2) erreichen.
- 5) Es wird vorausgesetzt, daß die I-CW Profile der Serienproduktion keine ungünstigeren schalltechnischen Eigenschaften aufweisen, als die I-CW-Prototypen, die bei den schalltechnischen Untersuchungen verwendet wurden.
- 6) Grenzwerte sind in den jeweiligen Landesbauordnungen (LBO) geregelt.

Brüstungskanal- systeme, Zubehör

Bei der Elektroinstallation gibt es diverse Vorschriften zu Brand- und Schallschutz, die mit entsprechendem Zubehör schnell und einfach umzusetzen sind. Hager bietet die passenden Teile und auch das professionelle Werkzeug, das optimal auf tehalit-Brüstungskanäle abgestimmt ist. Um Kunden handwerkliche Qualität aus einem Guss anzubieten, umfasst das Angebot auch Lamellen und Paneele zur Brüstungsverkleidung sowie geeignete Konsolen.

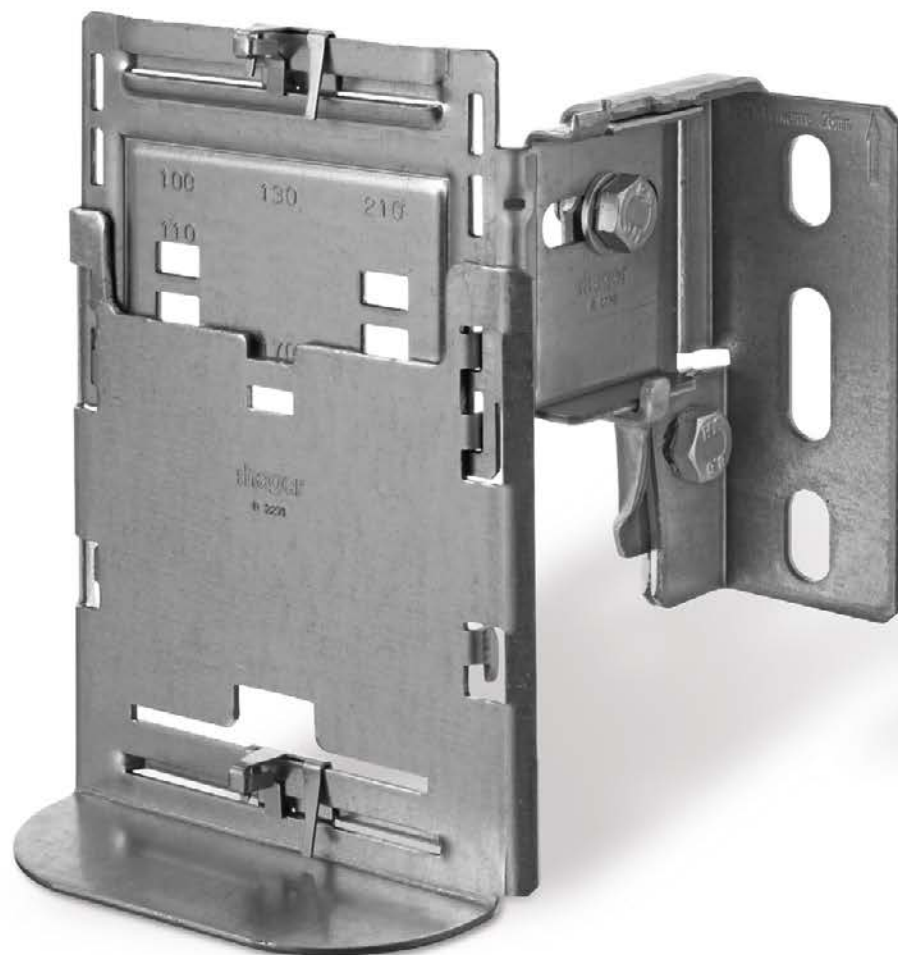

05

Seite

Brüstungsverkleidung	112
Konsolen	114
Werkzeuge	115
Schallbarriere	115
Technik	116

Brüstungsverkleidung Lamellen

Lamellengitter

Lamellengitter zur optischen Abdeckung oder Verkleidung von Nischen (z.B. Heizkörper)

Lamellenträger

Zur schnellen Befestigung von Lamellen

Brüstungsverkleidung Paneele

Stahlblechpaneele zur senkrechten Verkleidung

Länge **Höhe**
 min. 200 mm min. 400 mm
 max. 1500 mm max. 900 mm

Wichtiger Hinweis

Exakte Maßangabe bei Auftragserteilung notwendig.

Kombination Paneel- und Lamellenverkleidung
 Preis und Lieferzeit auf Anfrage.

Lackierung in Standard RAL-Farben,
 Sonderlochungen und Anpassungen auf Anfrage.



Bausatz Lamellenverkleidung

Für alle tehalit.BR und tehalit.BRN Brüstungskanäle
 - alle Materialien - alle Abmessungen

Bestehend aus:

3 Magnethalter, 3 Bodenbefestigungsplatten, Klammern, Schrauben, 3 Sicherungsketten, 3 Abdrückhebel

Bezeichnung	VPE	PrGr	Preis	Best.Nr.
G2276 Bausatz Lamellenverkleidung für alle BR	1	T040	79,20 €/St	G2276



Lamellen, Aluminium

Werkstoff:
 Länge:

Aluminium
 2000 mm

Bezeichnung	Farbe	VPE	PrGr	Preis	Best.Nr.
L6450ELN Lamelle Alu Brüstungsverkleidung elox	aluminium	100	T020	9,60 €/m	L6450ELN
L64509016 Lamelle Alu Brüstungsverkleidung vweiß	verkehrsweiß	100	T020	13,40 €/m	L64509016
L64507035 Lamelle Alu Brüstungsverkleidung lgrau	lichtgrau	100	T020	13,40 €/m	L64507035
L6450PRBL Lamelle Alu Brüstungsverkleidung pblank	pressblank	100	T020	8,30 €/m	L6450PRBL



Kupplungsstift, Stahl

Werkstoff:

Stahl

Zum Verbinden von Lamellen.

Bezeichnung	VPE	PrGr	Preis	Best.Nr.
L5412 Kupplungsstift zum Verbinden v Lamellen	100	T020	21,10 €/100St	L5412

L5412



Erstlamelle, Aluminium

Werkstoff:
 Länge:

Aluminium
 2000 mm

Bezeichnung	Farbe	VPE	PrGr	Preis	Best.Nr.
L6451ELN Erstlamelle Alu Brüstungsverkleidung el	aluminium	24	T020	10,30 €/m	L6451ELN
L64519016 Erstlamelle Alu Brüstungsverkleidung vw	verkehrsweiß	24	T020	14,70 €/m	L64519016

L6451ELN

Lamellenträger, PC/ABS halogenfrei

Halterung für 10 Lamellen, beliebig zu kürzen und anzureihen.



Bezeichnung	VPE	PrGr	Preis	Best.Nr.
Lamellenträger für 10 Lamellen grau	10	T020	3,85 €/St	M5900GRAU
Lamellenträger für 10 Lamellen schwarz	10	T020	3,65 €/St	M5900SCHW

M5900GRAU

Sicherungsbügel, PC/ABS halogenfrei

Zur Befestigung des Lamellenträgers auf der Konsole.



Bezeichnung	VPE	PrGr	Preis	Best.Nr.
Sicherungsbügel für Lamellenträger	50	T020	0,78 €/St	M5919

M5919

Stützrohr, Stahlblech verzinkt

Für Brüstungsverkleidung.
Lieferlänge: 2000 mm



Bezeichnung	VPE	PrGr	Preis	Best.Nr.
Stützprofil zu Brüstungsverkleidung L=2m	16	T020	10,20 €/m	L6991VERZ

L6991VERZ

Bausatz Paneelverkleidung

Für alle tehalit.BR und tehalit.BRN Brüstungskanäle
- alle Materialien - alle Abmessungen

Bestehend aus:

3 Magnethalter, 3 Einstellhalter, Klammern, Schrauben,
3 Sicherungsketten



Bezeichnung	VPE	PrGr	Preis	Best.Nr.
Bausatz Paneelverkleidung für alle BR	1	T040	94,80 €/St	G2286

G2286

Paneelklammer, Stahlblech verzinkt

Werkstoff:

Stahl



Zur Kombination von Paneel- und Lamellenverkleidung.
(Zum Befestigen des Paneels am Stützrohr, je Stützrohr sind 2 Klammern erforderlich)

Bezeichnung	VPE	PrGr	Preis	Best.Nr.
Halter z Paneelbefestigung am Stützrohr	10	T020	3,65 €/St	L6936

L6936



Paneele, Stahlblech lackiert

auf Anfrage.



Standfuß, ein- bzw. zweiteilig

auf Anfrage.

Exakte Höhe bei Bestellung angeben.

Lieferfarben

- VERZ, verzinkt
- RAL 9010, reinweiß
- RAL 9001, cremeweiß
- RAL 7035, lichtgrau

Material

Stahlblech verzinkt oder lackiert

tehalit.BR
Zubehör

Konsolen

- Für alle thealit.BR und thealit.BRN Brüstungskanäle – alle Materialien
- Universalkonsole wird durch den Wandabstand festgelegt
- Adapterplatte wird durch die Kanalbreite bestimmt
- Adapterplatte wird in die Universalkonsole eingehängt
- Schraubenlose Befestigung der Kanäle durch die neue „Clip-Technik“
- Mittels handelsüblicher Zange wieder lösbar
- Wandabstand von 53 – 460 mm
- Tragkraft bis 75 kg (750 N) bei Befestigungsabstand von 600 mm möglich

- Montagehilfe durch Kanalauflege
- Vertikale Winkelverstellbarkeit +/- 3° zum Ausgleich bauseitiger Ungenauigkeiten
- Höhenanschlag auf der Universalkonsole eingepreßt
- Zum Lieferumfang einer Verpackungseinheit Universalkonsole gehört ein zusätzlicher, wieder verwendbarer Höhenanschlag
- Kombination mit Standfuß möglich

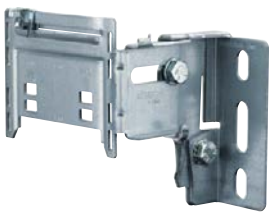

G2260

Universalkonsole, Stahlblech verzinkt

Werkstoff:

Stahl

Hinweis

Pro Konsole muss eine Universalkonsole und eine Adapterplatte bestellt werden

Bezeichnung	VPE	PrGr	Preis	Best.Nr.
Konsole f Adapterplatte Wandabst 53- 81	10	T040	18,90 €/St	G2260
Konsole f Adapterplatte Wandabst 78-125	10	T040	23,00 €/St	G2261
Konsole f Adapterplatte Wandabst 120-200	10	T040	25,40 €/St	G2262
Konsole f Adapterplatte Wandabst 195-460	5	T040	33,20 €/St	G2263



G2270

Adapterplatten, Stahlblech verzinkt

Werkstoff:

Stahl

Hinweis

Pro Konsole muss eine Universalkonsole und eine Adapterplatte bestellt werden

Bezeichnung	passend für Kanalbreite	VPE	PrGr	Preis	Best.Nr.
Adapterplatte Konsole BR-Kanäle 100	100 mm	10	T040	6,50 €/St	G2270
Adapterplatte Konsole BR-Kanäle 130-170	130 / 170 mm	10	T040	7,00 €/St	G2271
Adapterplatte Konsole BR-Kanäle 210	210 mm	10	T040	7,60 €/St	G2272

- Allgemeines Zubehör zur leichteren Bearbeitung der hager Kanal- und Anbauteile

Kanalschere

Zum Schneiden der Kanaloberteile bis 80 mm

Bezeichnung	VPE	PrGr	Preis	Best.Nr.
Kanalschere für Kunststoff Schnittl=85mm	1	T210	182,20 €/St	L5561



L5561

Ausklingzange

Zum sauberen Ausklingen von Kunststoffkanälen

Bezeichnung	VPE	PrGr	Preis	Best.Nr.
Ausklingzange für Kunststoffkanäle	1	T210	182,20 €/St	L5562



L5562

Schallbarriere

Schallbarriere

1 Set = 15 Zöpfe, Zopflänge: 300 mm, ø 30 mm, Dämpfung ca. 40 dB, nicht brennbar, Baustoffklasse A1, nicht als Brandschottung verwendbar.

Bezeichnung	VPE	PrGr	Preis	Best.Nr.
Schallbarriere mit Zöpfe	1	T020	34,10 €/St	L5804



L5804

tehait.BR
Zubehör

Kabelabschottung

Zulassungsnummern und Beschreibungen:

Hinweis: Folgende Beschreibungen sind nicht vollständig und ersetzen nicht die Installations- und Anwendungsvorgaben der Zulassungen und Montageanleitungen.

Brandschutz-Kitt, BSKITT Z-19.11-2134

Brandschutzkitt ist ein dämmschichtbildender Baustoff der Feuerwiderstandsklasse S90 für Fugen, Spalten und anderen kleinen Öffnungen. Er darf nicht in Feuchträumen, vergleichbaren Bereichen oder in Umgebungen, die unter Einwirkung von Chemikalien wie Lösungsmitteln stehen, eingesetzt werden. Die Zulassung gilt nicht für die großflächige Verwendung als dämmschichtbildendes Brandschutzsystems auf der Oberfläche wie Stahl, Holz oder anderen Materialien zur Erhöhung der Feuerwiderstandsdauer.

Brandschutz-Set, BS90SET Z-19.15-1256

Brandschutz-Set ist ein Silikon-Brandschutzschaum der Feuerwiderstandsklasse S90, der in Wänden aus Mauerwerk, Beton bzw. Stahl-beton oder Porenbeton und leichten Trennwänden in Ständerbauart mit Stahlunterkonstruktion und einer beidseitigen Beplankung aus Gipskarton-Feuerschutzplatten oder nichtbrennbaren zement- bzw. gipsgebundenen Bauplatten, sowie Decken aus Beton bzw. Stahlbeton oder Porenbeton der Feuerwiderstandsklasse F90 eingebaut werden darf. Die in der Zulassung angegebenen Mindestdicken der Wände und Decken sind dabei zu berücksichtigen.

Lieferform: BS90SET



- bestehend aus:
- 1 Brandschutzschaum-Dose (BS90D)
 - 1 Formstück (BS90F)
 - 1 Ventilzange (BS90Z)
 - 3 Sprührohre mit Adapter (BS90S)
 - 2 Kennzeichnungsschilder
 - 1 AbZ, Zulassungs-Nr.: Z19.15-1256
 - 1 Montageanleitung
 - Ausbeute: ca. 2.100 cm³

BS90D



- 1 Brandschutzschaum-Dose (Nur in Verbindung mit Ventilzange BS90Z und Sprührohren BS90S zu verwenden)
- Ausbeute: ca. 900 cm³

BS90S



- 3 Sprührohre mit Adapter

BS90F



- 1 Formstück
- Ausbeute: ca. 1.200 cm³

BS90Z



- 1 Ventilzange

Brandschutz-Kissen, BSK Z-19.15-2162

Brandschutz-Kissen sind kissenförmige Elemente der Feuerwiderstandsklasse S90, die in Wänden aus Mauerwerk, Beton bzw. Stahlbeton oder Porenbeton und in leichten Trennwänden in Ständerbauart mit Stahlunterkonstruktion und beidseitiger Beplankung aus Gipskarton-Feuerschutzplatten sowie in Decken aus Beton bzw. Stahlbeton oder Porenbeton mit mindestens Feuerwiderstandsklasse F90 eingebaut werden dürfen. Dabei sind die in den Zulassungen angegebenen Mindestdicken der Wände und Decken zu berücksichtigen.

Brandschutz-Mörtel, BSM Z.19.15-2161

Brandschutzmörtel ist eine mörtelähnliche Substanz der Feuerwiderstandsklasse S90, die in Wänden aus Mauerwerk, Beton bzw. Stahlbeton oder Porenbeton sowie in Decken aus Beton bzw. Stahlbeton oder Porenbeton mit mindestens Feuerwiderstandsklasse F90 eingebaut werden dürfen. Dabei sind die in den Zulassungen angegebenen Mindestdicken der Wände und Decken ebenso zu berücksichtigen wie die Montageanleitung für die Kanalmontage.

Brandschutz-Stopfen, BSS Z.19.15-2179

Brandschutz-Stopfen sind in Grenzen verformbare quaderförmige bzw. zylindrische Bauteile mit einer Ablationsbeschichtung der Feuerwiderstandsklasse S90, die in Wänden aus Mauerwerk, Beton bzw. Stahlbeton oder Porenbeton und leichten Trennwänden in Ständerbauart mit Stahlunterkonstruktion und einer beidseitigen Beplankung aus Gipskarton-Feuerschutzplatten oder nichtbrennbaren zement- bzw. gipsgebundenen Bauplatten, sowie Decken aus Beton bzw. Stahlbeton oder Porenbeton der Feuerwiderstandsklasse F90 eingebaut werden darf. Die in der Zulassung angegebenen Mindestdicken der Wände und Decken sind dabei zu berücksichtigen.

Universalkonsolen

- Für alle tehalit.BR und tehalit.BRN Brüstungskanäle – alle Materialien
- Stabile Wandbefestigungskonsolen bestehend aus Universalkonsole plus Adapterplatte
 - Universalkonsole wird durch den Wandabstand festgelegt
 - Adapterplatte wird durch die Kanalbreite bestimmt
- Universalkonsole bzw. Adapterplatte sind separat zu bestellen
- Adapterplatte wird in die Universalkonsole eingehängt
- Schraubenlose Befestigung der Kanäle durch die neue „Clip-Technik“
- Bei Bedarf lässt sich der Kanal mittels handelsüblicher Zange von der Konsole lösen
- Wandabstand von 53 – 460 mm
- Tragkraft bis 75 kg (750 N) bei Befestigungsabstand von 600 mm möglich
- Großer Verstellbereich (bis 53 mm) der verschiebbaren Clips an Universalkonsole und Adapterplatte - bei einem Bodenlochungsabstand von 50 mm steht immer ein Loch zum Einrasten der Clips in den Kanal zur Verfügung
- Montagehilfe durch Kanalaufgabe an der Adapterplatte
- Vertikale Winkelverstellbarkeit +/- 3° zum Ausgleich bauseitiger Ungenauigkeiten
- Höhenanschlag als Hinweis auf der Universalkonsole eingeprägt
- Zum Lieferumfang einer Verpackungseinheit Universalkonsole gehört ein zusätzlicher, wieder verwendbarer Höhenanschlag
- Kombination mit Standfuß möglich

Material

Stahlblech verzinkt

Hinweis

Pro Konsole muss eine Universalkonsole und eine Adapterplatte bestellt werden

Konsolenmontage

Konsolen einmessen, Befestigungsabstände bei Kunststoffkanälen max. 0,66 m, bei Metallkanälen ca. 1 m. Bei waagerechter Lamellenverkleidung sollten die Konsolenabstände nicht größer als 0,66 m sein. Bodenlochung bei tehalit.BR und tehalit.BRN Kanälen einheitlich 50 mm.

Konsole befestigen

Konsole auf die gewünschte Tiefe einstellen. Mittenschraube mit Schraubenschlüssel (Sw 13) leicht anziehen.

G2260 Universalkonsole, Wandabstand 53-81, verz

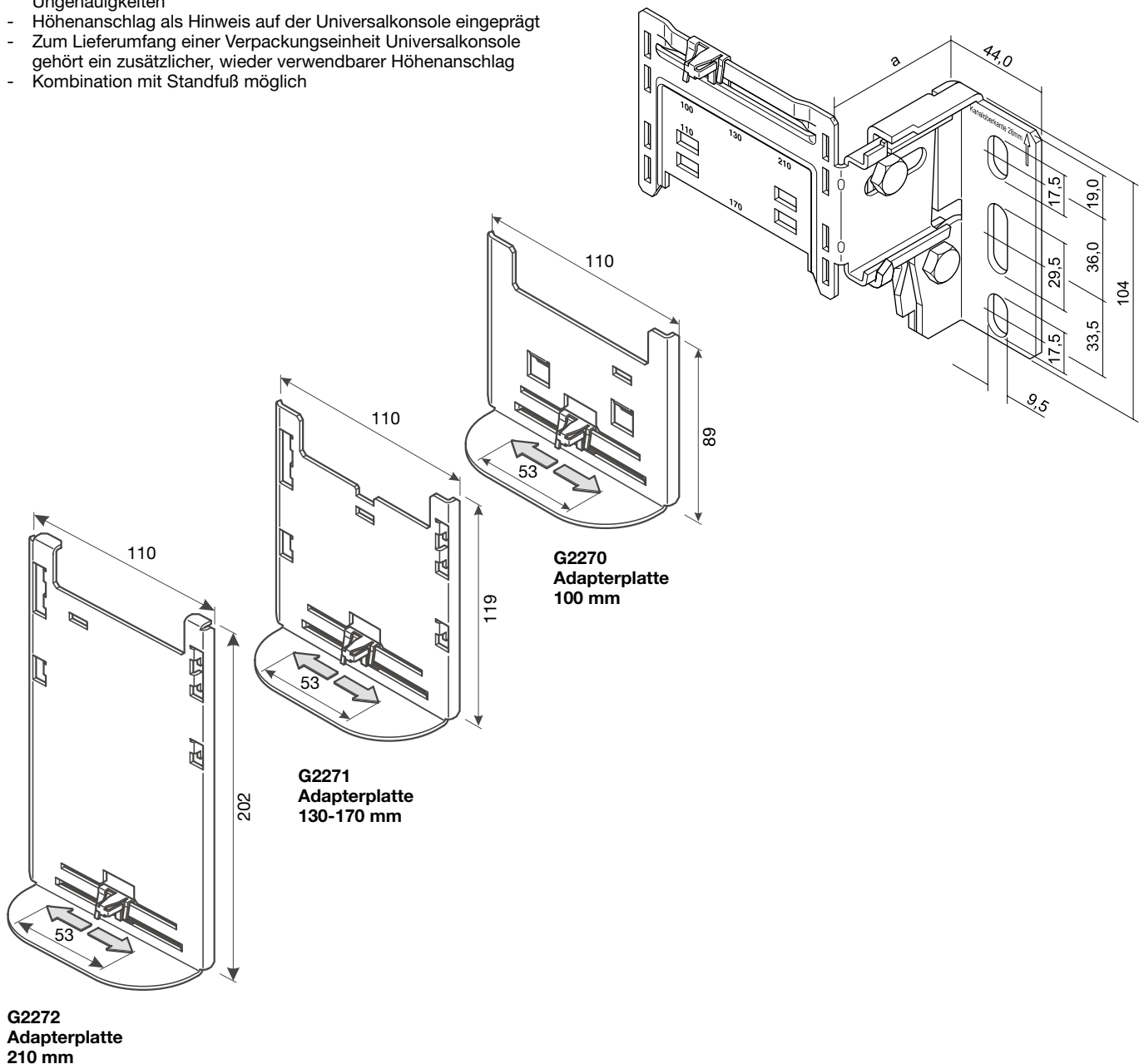

G2261 Universalkonsole, Wandabstand 78-125, verz

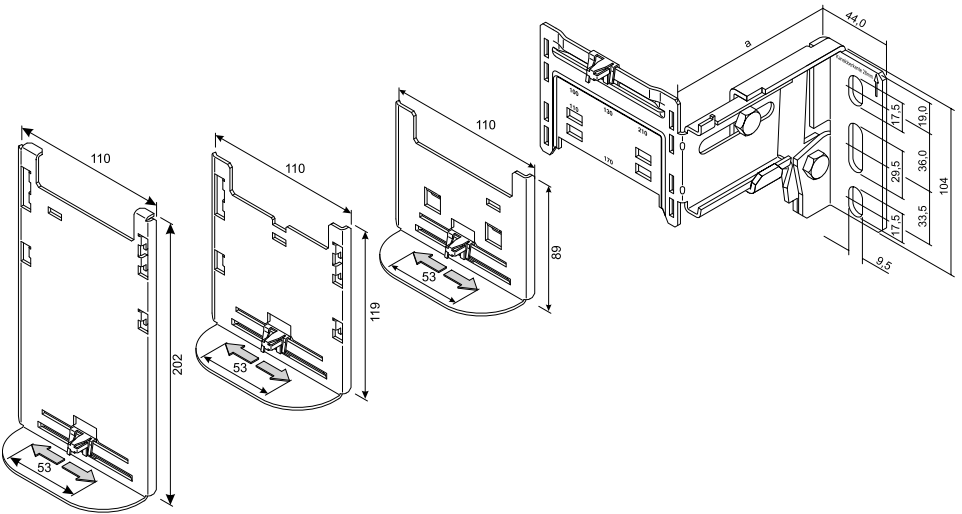

G2262 Universalkonsole, Wandabstand 120-200, verz

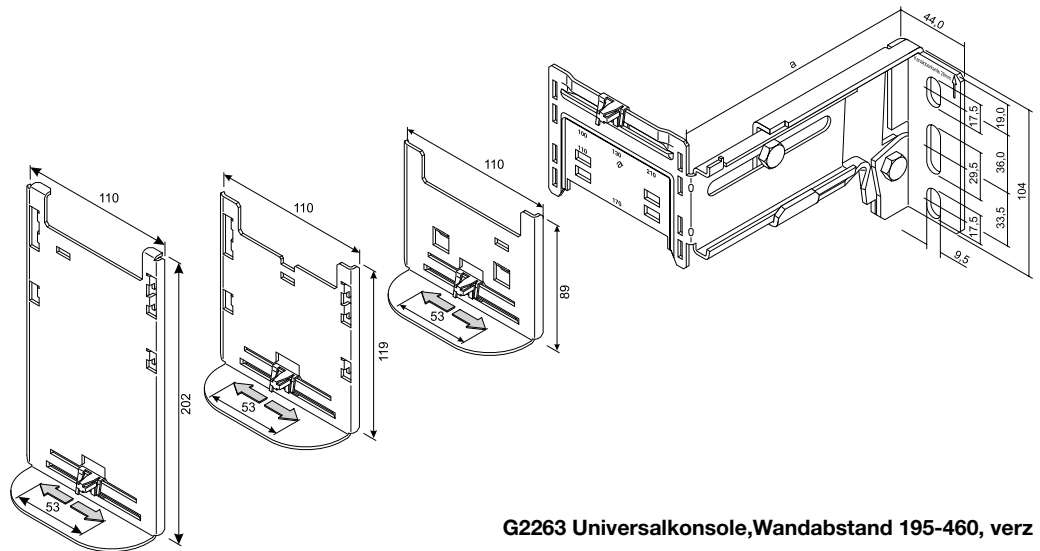

G2263 Universalkonsole, Wandabstand 195-460, verz

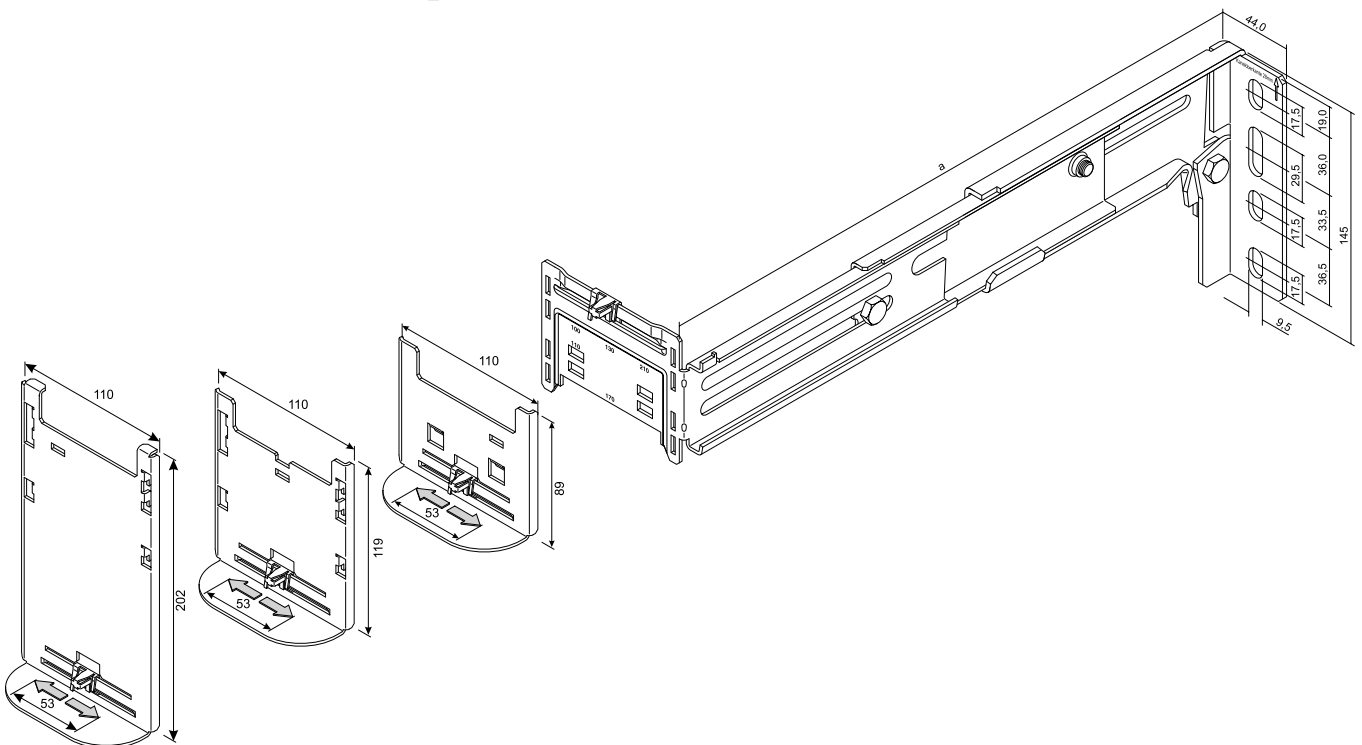

tehalit.BR
Zubehör

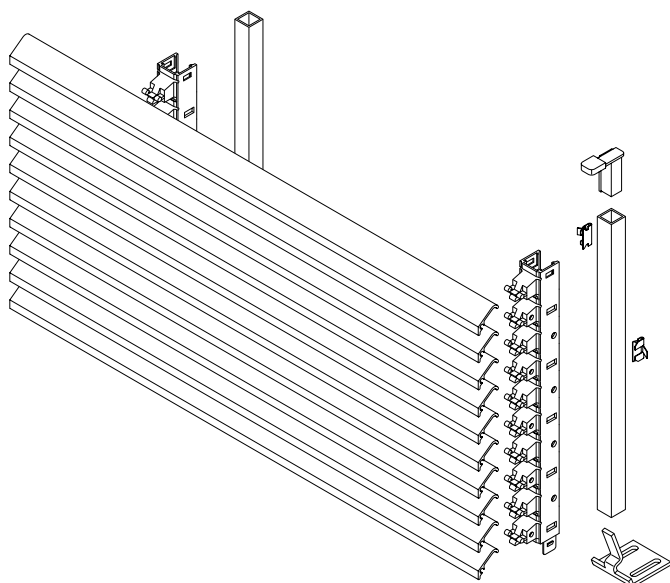

Lamellengitter

- Lamellengitter zur optischen Abdeckung oder Verkleidung von Nischen (z.B. Heizkörper)
- Optisch sehr wirkungsvoll, da der Blickwinkel bis zu 70% geschlossen ist.
- Für Heizkörperverkleidungen beträgt die Luftdurchtrittsfläche ca. 65%.
- Lamellengitter werden schnell und sicher auf den Kunststoff-lamellenträger aufgerastet.
- Abschlussblende zur optischen Anpassung an den Kanal übergang.
- Verbindung von Lamellen mittels Kupplungsstift

Lamellenträger

- Einfache Montage des Lamellenträgers und schnelle Befestigung der Lamellen
- Sicherer Halt und korrekter Abstand der Lamellen ist immer gewährleistet.
- Durch Anreihen der Lamellenträger sind große Kombinationen möglich.
- Geringer Abfall durch Anreihen der Lamellenträger

Erstlamelle

- Zum sauberen Übergang vom Kanal zur Lamelleninstallation bei der horizontalen Montage

Lieferfarben

RAL 9010, reinweiß
RAL 9016, verkehrsweiß
RAL 7035, lichtgrau
ELN, natureloxiert

Material

Aluminium

Waagerechte Verkleidung mit Lamellenträger und Lamellen

Wandabstand messen. Lamellenträger aneinander verrasten und entsprechen dem Wandabstand an der Schneidemarkierung abhängen. Sicherungsbügel, die seitlich eingedrückt werden können, verhindern ein ungewolltes Lösen der Lamellenträger. Lamellenträger auf die obere Kante der Konsole setzen. Lamellen aufsetzen und mit Lamellenträger verrasten. Damit die Lamellengitter für Reinigungszwecke leicht handhabbar bleiben, sollte die Länge nicht größer als 2.000 mm sein.

Montage über Heizkörpern

Bei Heizungsvorlauftemperatur von 70 °C sollte ein Abstand von mind. 40 mm zwischen Heizkörper und Installationskanal eingehalten werden. Bei diesem Abstand wird die zulässige Erwärmung des Kanals und der eingelegten Leitungen nicht überschritten. Bei abweichenden Voraussetzungen empfiehlt sich eine Rückfrage.

Standfüße

- Zur freien Platzierung im Raum, wo keine Wandbefestigung aus techn. Gründen möglich ist.
- Zur zusätzlichen Unterstützung des Kanals, bei großen Spannweiten oder Ausladung der Konsole.
- Stabile Bodenmontage mit Montagehalterung für den Brüstungskanal und der Lamellenverkleidung.
- Justiermöglichkeit bei einteiliger Ausführung durch Langlöcher 5 mm.
- Brüstungskanalbezeichnung bei Bestellung angeben.

Lieferfarben

VERZ, verzinkt
RAL 9010, reinweiß
RAL 9016, verkehrsweiß
RAL 7035, lichtgrau

Material

Stahlblech verzinkt oder lackiert.

Weitere Ausführungen auf Anfrage.

Stahlblechpaneele zur senkrechten Verkleidung

Länge

min. 200 mm
max. 1500 mm

Höhe

min. 400
max. 900

Wichtiger Hinweis

Exakte Maßangabe bei Auftragserteilung notwendig.

Montagebeschreibung

Die Magnethalter werden mit Hilfe von Schrauben am Kanal befestigt. Die Einstellhalter werden je nach Montageart an Konsolen oder am Boden verschraubt. Die Montage der Konsolen unter Heizkörper setzt einen Mindestabstand des Heizkörpers zum Fußboden von 150 mm voraus. Die Paneele wird auf die Einstellhalter gestellt, mit Hilfe der beiliegenden Kette gesichert und an die Magnethalter gedrückt.

Empfehlungen

Abstand zu Installationskanälen und Seitenabstand mit 10-20 mm wählen. Belüftungsverhältnisse, z. B. Abstand zum Fußboden mit Heizungsbau festlegen.

Skizze Standfuß

Ein- und Zweiteilig

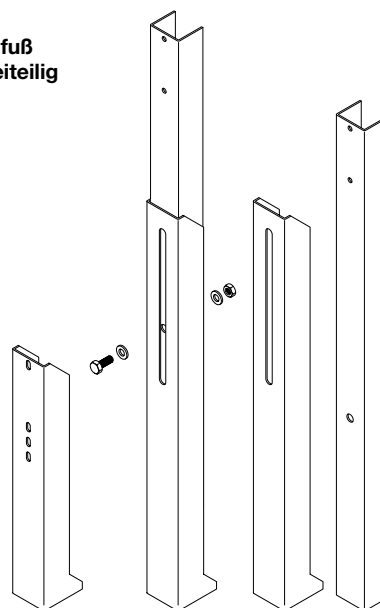

Kombination Paneel- und Lamellenverkleidung Preis und Lieferzeit auf Anfrage.

Lackierungen in Standard RAL-Farben.

Sonderlochungen und Anpassungen auf Anfrage.

Stahlblechpaneele zur senkrechten Verkleidung

Länge

min. 200 mm
max. 1500 mm

Höhe

min. 400
max. 900

Wichtiger Hinweis

Exakte Maßangabe bei Auftragserteilung notwendig.

Montagebeschreibung

Die Magnethalter werden mit Hilfe von Schrauben am Kanal befestigt. Die Einstellhalter werden je nach Montageart an Konsolen oder am Boden verschraubt. Die Montage der Konsolen unter Heizkörper setzt einen Mindestabstand des Heizkörpers zum Fußboden von 150 mm voraus. Die Paneele werden auf die Einstellhalter gestellt, mit Hilfe der beiliegenden Kette gesichert und an die Magnethalter gedrückt.

Empfehlungen

Abstand zu Installationskanälen und Seitenabstand mit 10-20 mm wählen. Belüftungsverhältnisse, z. B. Abstand zum Fußboden mit Heizungsbau festlegen.

Kombination Paneel- und Lamellenverkleidung Preis und Lieferzeit auf Anfrage.

Lackierungen in Standard RAL-Farben.

Sonderlochungen und Anpassungen auf Anfrage.

Wandabstand L in mm	Lamellenzahl x
34 - 58	1
59 - 83	2
84 - 108	3
109 - 133	4
134 - 158	5
159 - 183	6
184 - 208	7
209 - 233	8
234 - 258	9
259 - 283	10
284 - 308	11
309 - 333	12
334 - 358	13
359 - 383	14
384 - 408	15
409 - 433	16
434 - 458	17
459 - 483	18
484 - 508	19
509 - 533	20

Wandabstand L in mm	Lamellenzahl x
534 - 558	21
559 - 583	22
584 - 608	23
609 - 633	24
634 - 658	25
659 - 683	26
684 - 708	27
709 - 733	28
734 - 758	29
759 - 783	30
784 - 808	31
809 - 833	32
834 - 858	33
859 - 883	34
884 - 908	35
909 - 933	36
934 - 958	37
959 - 983	38
984 - 1008	39
1009 - 1033	40

Bestimmen der Lamellenzahl

Zur Berechnung der Lamellenanzahl über 523 mm kann die folgende Formel verwendet werden:

L= Abstand Wand - Rückseite Kanal

Y= Auflagelänge Lamellenhalter

9 mm = abzuziehender Auftrag der Universalkonsolen-Aufnahmeplatte mit Adapterplatte

$$y = \frac{L - 9}{25}$$

Beispiel:

$$L = 721 \text{ mm}$$

$$y = \frac{721 - 9}{25}$$

$$y = 28,48 \Rightarrow \text{ganzzahliger Teil von } y$$

$$\Rightarrow x = 28$$

Es werden 28 Lamellen benötigt.

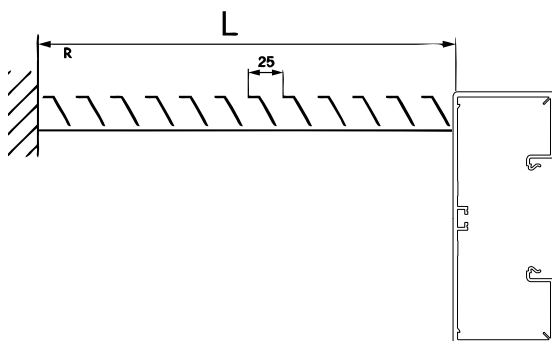

Die Berechnung der Anzahl Lamellen in der Vertikalen Richtung erfolgt auf dieselbe Art und Weise.

Geräteeinbau C-Profil

Eine einfache und bewährte Technik ist der Geräteeinbau im C-Profil des Kanalbodens. Der Drehknebel, mit dem die Geräte im C-Profil schnell und zeitsparend befestigt werden, sorgt für Stabilität. Ober- und unterhalb der Geräte bleibt reichlich Platz für die Leitungen. Mithilfe von Einbaudosen können auch Unterputzgeräte installiert werden. Die passenden Anschlüsse und Modularblenden finden sich im Geräteeinbauprogramm selbstverständlich auch.

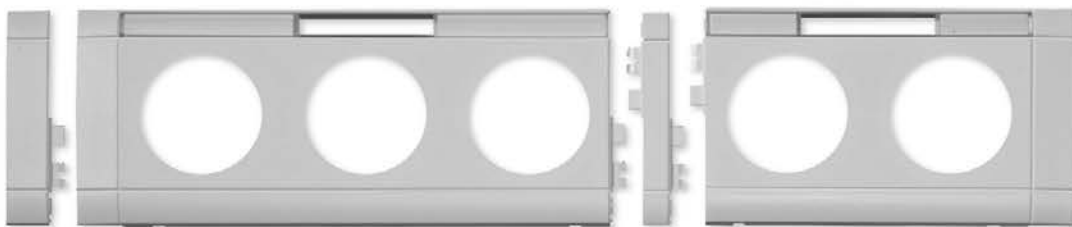

Kanalsteckdosen und Modularblenden 2-fach, C-Profil Geräteeinbau	124	Schalter, Taster Berker mit Wippe für Rahmenblende modular, C-Profil Geräteeinbau	147
Kanalsteckdosen und Modularblenden 3-fach, C-Profil Geräteeinbau	127	Elektronik-Plattform für Rahmenblende modular, C-Profil Geräteeinbau	150
Anschlusszubehör für Kanalsteckdosen	128	KNX Bediensysteme für Rahmenblende modular, C-Profil Geräteeinbau	154
Geräteeinbaudosen für Rahmenblende modular, C-Profil Geräteeinbau	130	Geräteeinbaudosen und Blenden für UP-Einsätze mit Rahmen des Schalter- herstellers, C-Profil Geräteeinbau	160
Rahmenblende modular 55 x 55 mm, ABS halogenfrei (hfr)	131	Geräteeinbaudose für CEE-Geräte bis 32 A, Blendenset und Geräteblenden, C-Profil Geräteeinbau	163
Rahmenblende modular 50 x 50 mm, ABS halogenfrei (hfr)	132	Technik	164
Blendenzwischenstück, ABS halogenfrei (hfr)	133		
Überspannungsschutzmodul für Rahmenblende modular, C-Profil Geräteeinbau	134		
Keystone-Einbauset für Rahmenblende modular, C-Profil Geräteeinbau	135		
Einbauset Multimedia für Rahmenblende modular, C-Profil Geräteeinbau	136		
Einbauset Datentechnik für Rahmen- blende modular, C-Profil Geräteeinbau	137		
Daten- & Multimedia Anschlussmodule für Rahmenblende modular, C-Profil Geräteeinbau	138		
Daten- & Fernmelde Anschlussdosen für Rahmenblende modular, C-Profil Geräteeinbau	141		
CATV / SAT & CATV / DATA Anschluss- dosen für Rahmenblende modular, C-Profil Geräteeinbau	144		
Zentralplatten mit Einbauöffnungen für Rahmenblenden modular 50 x 50 mm, C-Profil Geräteeinbau	146		

- Schutzkontaktsteckdosen mit erhöhtem Berührungsschutz
- Geringer Platzbedarf durch einfache Stecktechnik mit WAGO-Stecksystem
- Anreihbar durch 3-poliges Steckverbindersystem, mit Berührungsschutz und Verpolungssicherheit, Prüfoffnungen in gestecktem Zustand zugänglich.
- Anschluss direkt über Steckklemmen 1,5 - 2,5 mm² oder Eingangsbuchse G4703
- Kombinierbar mit Rahmenblende modular

Überspannungsschutz-Modul

- Wirkungsbereich max. 5 m nach allen Seiten vom ÜSM-Modul
- Optische Anzeige bei ausgelöstem ÜSM (rotes Licht brennt)
- geprüft in Anlehnung an DIN/VDE 0675, Teil 6
- Feinschutz nach Klasse D
- Nennableitstrom 1,5 kA
- Max. Ableitstrom 5 kA
- Anschlussklemme für Fernmeldekontakt

Material

halogenfrei

Hinweis

Bestellhilfe siehe hager.de/bestellhilfen
oder in gedruckter Form anzufordern unter hager.de/doku



Kanalsteckdose, 2-fach

Nennstrom:
Nennspannung:
Frequenz:
Stecksystem:

16 A
250 V
50/60 Hz
Wago Winsta

GS20009016

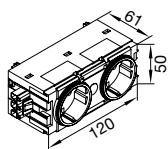

Bezeichnung	Farbe	VPE	PrGr	Preis	Best.Nr.
Steckdose 2-fach Wago C-Profil ww	verkehrsweiß	10	T020	31,90 €/St	GS20009016
Steckdose 2-fach Wago C-Profil gs	graphitschwarz	10	T020	31,90 €/St	GS20009011
Steckdose 2-fach Wago C-Profil rot	verkehrsrot	10	T020	42,20 €/St	GS20003020
Steckdose 2-fach Wago C-Profil grün	minzgrün	10	T020	42,20 €/St	GS20006029



Kanalsteckdose, 2-fach 45 Grad

Nennstrom:
Nennspannung:
Frequenz:
Stecksystem:

16 A
250 V
50/60 Hz
Wago Winsta

GS20109016

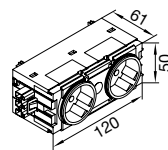

Bezeichnung	Farbe	VPE	PrGr	Preis	Best.Nr.
Steckdose 2-fach 45° Wago C-Profil ww	verkehrsweiß	10	T020	31,90 €/St	GS20109016
Steckdose 2-fach 45° Wago C-Profil gs	graphitschwarz	10	T020	31,90 €/St	GS20109011
Steckdose 2-fach 45° Wago C-Profil rot	verkehrsrot	10	T020	42,20 €/St	GS20103020
Steckdose 2-f. 45° Wago C-Profil grün	minzgrün	10	T020	42,20 €/St	GS20106029



Kanalsteckdose, 1-fach mit USB-Steckdose

Nennstrom:
Nennspannung:
Frequenz:
Stecksystem:

16 A
250 V
50 Hz
Wago Winsta

GS16009016

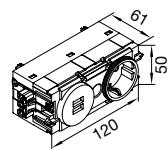

Bezeichnung	Farbe	VPE	PrGr	Preis	Best.Nr.
Steckdose 1f. + USB A/C Wago C-Profil ww	verkehrsweiß	10	T020	77,40 €/St	GS16009016
Steckdose 1f. + USB A/C Wago C-Profil gs	schwarz	10	T020	77,40 €/St	GS16009011

Kanalsteckdose, 1-fach mit Schalter

Nennstrom:
Nennspannung:
Frequenz:
Stecksystem:

16 A
250 V
50/60 Hz
Wago Winsta



GS11009016

Kontrollwippschalter, Schalter 2-polig.
Steckdosenkopf und Ausgangsbuchse geschaltet.

Bezeichnung	Farbe	VPE	PrGr	Preis	Best.Nr.
Steckdose+Schalter Wago C-Profil vw	verkehrsweiß	10	T020	54,00 €/St	GS11009016
Steckdose+Schalter Wago C-Profil gs	graphitschwarz	10	T020	54,00 €/St	GS11009011
Steckdose+Schalter Wago C-Profil rot	verkehrsrot	10	T020	54,00 €/St	GS11003020

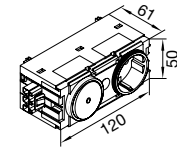

Kanalsteckdose, 1-fach mit ÜSM

Nennstrom:
Nennspannung:
Frequenz:
Stecksystem:

16 A
250 V
50/60 Hz
Wago Winsta



GS12009016

Feinschutz Überspannungskategorie III.

Bezeichnung	Farbe	VPE	PrGr	Preis	Best.Nr.
Steckdose+Feinschutz Wago C-Profil vw	verkehrsweiß	10	T020	170,60 €/St	GS12009016
Steckdose+Feinschutz Wago C-Profil gs	graphitschwarz	10	T020	170,60 €/St	GS12009011
Steckdose+Feinschutz Wago C-Profil rot	verkehrsrot	10	T020	170,60 €/St	GS12003020

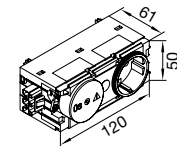

Überspannungsschutzmodul

Nennstrom:
Nennspannung:
Frequenz:

16 A
250 V
50/60 Hz



G4159

Ersatzteil
Feinschutz Überspannungskategorie III.

Bezeichnung	VPE	PrGr	Preis	Best.Nr.
Überspannungsschutzmodul als Ersatzteil	20	T020	75,50 €/St	G4159

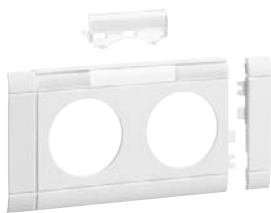

Modularblende mit Beschriftungsfeld, 2-fach, ABS halogenfrei (hfr)

Werkstoff:
Halogenfrei:

ABS
ja

- schnittkaschierend und anreihbar
- Steckdosen mit gleichem Stromkreis direkt anreihbar
- Steckdosen mit unterschiedlichen Stromkreisen können unter Verwendung von Blendenzwischenstücken angereicht werden
- einheitliches Design in Kombination mit Datendosen

Lieferumfang

Blende mit 2 steckbaren Seitenkaschierungen, vormontiert

GB080219016

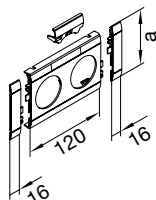

Kanalsystem	OT-Breite	Farbe	VPE	PrGr	Preis	Best.Nr.
BR, BRN, BRA, BRS, BRH, BKIS, DA	80 mm	verkehrsweiß	1	T040	8,30 €/St	GB080219016
BR, BRN, BRA, BRS, BRH, BKIS, DA	80 mm	lichtgrau	1	T040	8,30 €/St	GB080217035
BR, BRN, BRA, BRS, BRH, BKIS, DA	80 mm	verkehrsrot	1	T040	8,30 €/St	GB080213020
BR, BRN, BRA, BRS, BRH, BKIS, DA	80 mm	graphitschwarz	1	T040	8,30 €/St	GB080219011
BR, BRN, BRA, BRS, BRH, BKIS, DA	80 mm	aluminium	1	T040	12,40 €/St	GB08021LAN
BRA, BRS	120 mm	verkehrsweiß	1	T040	11,00 €/St	GB120219016
BRA, BRS	120 mm	lichtgrau	1	T040	11,00 €/St	GB120217035
BRA, BRS	120 mm	verkehrsrot	1	T040	11,00 €/St	GB120213020
BRA, BRS	120 mm	aluminium	1	T040	16,60 €/St	GB12021LAN



Modularblende, 2-fach, ABS halogenfrei (hfr)

Werkstoff:
Halogenfrei:

ABS
ja

- schnittkaschierend und anreihbar
- Steckdosen mit gleichem Stromkreis direkt anreihbar
- Steckdosen mit unterschiedlichen Stromkreisen können unter Verwendung von Blendenzwischenstücken angereicht werden
- einheitliches Design in Kombination mit Datendosen

Lieferumfang

Blende mit 2 steckbaren Seitenkaschierungen, vormontiert

GB080209016

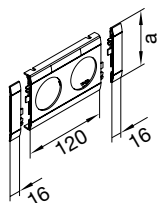

Kanalsystem	OT-Breite	Farbe	VPE	PrGr	Preis	Best.Nr.
BR, BRN, BRA, BRS, BRH, BKIS, DA	80 mm	verkehrsweiß	1	T040	5,50 €/St	GB080209016
BR, BRN, BRA, BRS, BRH, BKIS, DA	80 mm	lichtgrau	1	T040	5,50 €/St	GB080207035
BR, BRN, BRA, BRS, BRH, BKIS, DA	80 mm	verkehrsrot	1	T040	5,50 €/St	GB080203020
BR, BRN, BRA, BRS, BRH, BKIS, DA	80 mm	graphitschwarz	1	T040	5,50 €/St	GB080209011
BR, BRN, BRA, BRS, BRH, BKIS, DA	80 mm	aluminium	1	T040	8,30 €/St	GB08020LAN
BRA, BRS	120 mm	verkehrsweiß	1	T040	7,40 €/St	GB120209016
BRA, BRS	120 mm	lichtgrau	1	T040	7,40 €/St	GB120207035
BRA, BRS	120 mm	verkehrsrot	1	T040	7,40 €/St	GB120203020
BRA, BRS	120 mm	aluminium	1	T040	11,00 €/St	GB12020LAN

Kanalsteckdose 3-fach

- Schutzkontaktsteckdosen mit erhöhtem Berührungsschutz
- Geringer Platzbedarf durch einfache Stecktechnik mit WAGO-Stecksystem
- Anreihbar durch 3-poliges Steckverbindersystem, mit Berührungsschutz und Verpolungssicherheit, Prüföffnungen in gestecktem Zustand zugänglich
- Anschluss direkt über Steckklemmen 1,5 - 2,5 mm² oder Eingangsbuchse G4703
- Kombinierbar mit Rahmenblende modular

Zum Anschluss Eingangsbuchse G4703 mitbestellen.

Material
halogenfrei

Hinweis
Bestellhilfe siehe hager.de/bestellhilfen
oder in gedruckter Form anzufordern unter hager.de/doku

Kanalsteckdose, 3-fach

Nennstrom: 16 A
Nennspannung: 250 V
Frequenz: 50/60 Hz
Stecksystem: Wago Winsta



GS30009016

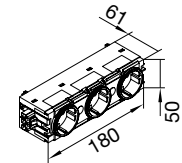

Bezeichnung	Farbe	VPE	PrGr	Preis	Best.Nr.
Steckdose 3-fach Wago C-Profil vw	verkehrsweiß	10	T020	51,30 €/St	GS30009016
Steckdose 3-fach Wago C-Profil gs	graphitschwarz	10	T020	51,30 €/St	GS30009011
Steckdose 3-fach Wago C-Profil rot	verkehrsrot	10	T020	68,80 €/St	GS30003020
Steckdose 3-fach Wago C-Profil grün	minzgrün	10	T020	68,80 €/St	GS30006029

Modularblende mit Beschriftungsfeld, 3-fach, ABS halogenfrei (hfr)

Werkstoff: ABS
Halogenfrei: ja

- schnittkaschierend und anreihbar
- Steckdosen mit gleichem Stromkreis direkt anreihbar
- Steckdosen mit unterschiedlichen Stromkreisen können unter Verwendung von Blendenzwischenstücken angereicht werden
- einheitliches Design in Kombination mit Datendosen



GB080319016

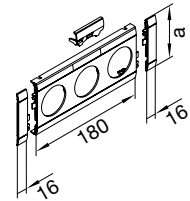

Lieferumfang

Blende mit 2 steckbaren Seitenkaschierungen, vormontiert

Kanalsystem	OT-Breite	Farbe	VPE	PrGr	Preis	Best.Nr.
BR, BRN, BRA, BRS, BRH, BKIS, DA	80 mm	verkehrsweiß	1	T040	11,00 €/St	GB080319016
BR, BRN, BRA, BRS, BRH, BKIS, DA	80 mm	lichtgrau	1	T040	11,00 €/St	GB080317035
BR, BRN, BRA, BRS, BRH, BKIS, DA	80 mm	verkehrsrot	1	T040	11,00 €/St	GB080313020
BR, BRN, BRA, BRS, BRH, BKIS, DA	80 mm	graphitschwarz	1	T040	11,00 €/St	GB080319011
BR, BRN, BRA, BRS, BRH, BKIS, DA	80 mm	aluminium	1	T040	16,60 €/St	GB08031LAN
BRA, BRS	120 mm	verkehrsweiß	1	T040	14,30 €/St	GB120319016
BRA, BRS	120 mm	lichtgrau	1	T040	14,30 €/St	GB120317035
BRA, BRS	120 mm	verkehrsrot	1	T040	14,30 €/St	GB120313020
BRA, BRS	120 mm	aluminium	1	T040	21,40 €/St	GB12031LAN

Modularblende, 3-fach, ABS halogenfrei (hfr)

Werkstoff: ABS
Halogenfrei: ja

- schnittkaschierend und anreihbar
- Steckdosen mit gleichem Stromkreis direkt anreihbar
- Steckdosen mit unterschiedlichen Stromkreisen können unter Verwendung von Blendenzwischenstücken angereicht werden
- einheitliches Design in Kombination mit Datendosen



GB080309016

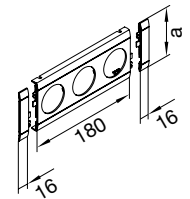

Lieferumfang

Blende mit 2 steckbaren Seitenkaschierungen, vormontiert

Kanalsystem	OT-Breite	Farbe	VPE	PrGr	Preis	Best.Nr.
BR, BRN, BRA, BRS, BRH, BKIS, DA	80 mm	verkehrsweiß	1	T040	7,40 €/St	GB080309016
BR, BRN, BRA, BRS, BRH, BKIS, DA	80 mm	lichtgrau	1	T040	7,40 €/St	GB080307035
BR, BRN, BRA, BRS, BRH, BKIS, DA	80 mm	verkehrsrot	1	T040	7,40 €/St	GB080303020
BR, BRN, BRA, BRS, BRH, BKIS, DA	80 mm	graphitschwarz	1	T040	7,40 €/St	GB080309011
BR, BRN, BRA, BRS, BRH, BKIS, DA	80 mm	aluminium	1	T040	11,00 €/St	GB08030LAN
BRA, BRS	120 mm	verkehrsweiß	1	T040	9,80 €/St	GB120309016
BRA, BRS	120 mm	lichtgrau	1	T040	9,80 €/St	GB120307035
BRA, BRS	120 mm	verkehrsrot	1	T040	9,80 €/St	GB120303020
BRA, BRS	120 mm	aluminium	1	T040	14,30 €/St	GB12030LAN

Geräteeinbau
C-Profil

Leitungen und Verbinder

- Eingangsbuchse und Ausgangsstecker mit dem WAGO-WINSTA-System
- Anschlussquerschnitt mit Federklemmtechnik von 1,5 - 2,5 mm²
- zwei unabhängige Klemmstellen pro Pol für massive und feindrahtige Leiter zum Durchschleifen von Leitungen
- 100% Berührungsschutz und Verpolungssicherheit
- Prüföffnungen in gestecktem Zustand zugänglich

Energiebus

Anschlussset als Phasenwechsler zum Anschluss von 5 x 2,5 mm² auf 3 x 2,5 mm² mit WAGO-WINSTA-Steckverbindungen

Material Verbindungsleitungen

Mantel aus PVC oder halogenfrei

Hinweis

Verbindungsleitungen in weiteren Längen und Brandschutzklassen (DCA und BCA) auf Anfrage

Bestellhilfe siehe hager.de/bestellhilfen oder in gedruckter Form anzufordern unter hager.de/doku



GKWAD03006

Verbindungsleitungen, 3 x 2,5 mm²

Mit Eingangsbuchse und Ausgangsstecker

Bezeichnung	Gesamtlänge	VPE	PrGr	Preis	Best.Nr.
Kabel Winsta, 3x2.5 ² , 0.6m, PVC, Eca, gs	0,6 m	40	T020	8,00 €/St	GKWAD03006
Kabel Winsta, 3x2.5 ² , 1.5m, PVC, Eca, gs	1,5 m	20	T020	13,50 €/St	GKWAD03015
Kabel Winsta, 3x2.5 ² , 2.5m, PVC, Eca, gs	2,5 m	10	T020	16,80 €/St	GKWAD03025
Kabel Winsta, 3x2.5 ² , 5m, PVC, Eca, gs	5 m	8	T020	21,80 €/St	GKWAD03050



GKWAD13006

Verbindungsleitungen, 3 x 2,5 mm², halogenfrei (hfr)

Mit Eingangsbuchse und Ausgangsstecker

Bezeichnung	Gesamtlänge	VPE	PrGr	Preis	Best.Nr.
Kabel Winsta, 3x2.5 ² , 0.6m, hfr, Cca, gs	0,6 m	20	T020	15,10 €/St	GKWAD13006
Kabel Winsta, 3x2.5 ² , 1.5m, hfr, Cca, gs	1,5 m	15	T020	25,50 €/St	GKWAD13015
Kabel Winsta, 3x2.5 ² , 2.5m, hfr, Cca, gs	2,5 m	10	T020	31,70 €/St	GKWAD13025
Kabel Winsta, 3x2.5 ² , 5m, hfr, Cca, gs	5 m	6	T020	41,40 €/St	GKWAD13050

Eingangsbuchse

Zum Anschluss der Steckdose ist die Eingangsbuchse notwendig

Bezeichnung	VPE	PrGr	Preis	Best.Nr.
Eingangsbuchse Wago 3-polig 1,5-2,5mm ²	25	T020	4,20 €/St	G4703



G4703

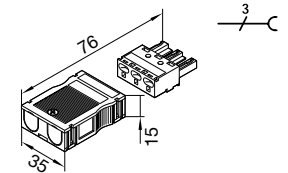

Ausgangsstecker

Zum Weiterverbinden zu weiteren Steckdosen

Bezeichnung	VPE	PrGr	Preis	Best.Nr.
Ausgangsstecker Wago 3-polig 1,5-2,5mm ²	25	T020	4,20 €/St	G4713



G4713

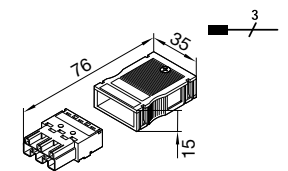

H-Verteiler

Zur Parallelschaltung mehrerer Steckdosen

Bezeichnung	VPE	PrGr	Preis	Best.Nr.
H-Verteiler 1xSteck 2xBuchs 3-polig Wago	10	T020	7,30 €/St	G4773



G4773



Geräteeinbau
C-Profil

Energiebus-Anschluss-Set

Phasenwechsler mit zwei Zugentlastungsgehäusen für Abzweig von 5-polige auf 3-polige Leitungen. Einstellbare Phasenbelegung L1, L2, L3.

Bezeichnung	VPE	PrGr	Preis	Best.Nr.
Abzweig Wago 5- auf 3-polig m Phasenwahl	1	T020	22,30 €/St	G4700



G4700

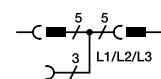

Hinweis

Bestellhilfe siehe hager.de/bestellhilfen oder in gedruckter Form anzufordern unter hager.de/doku

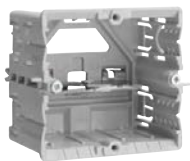

GLT5000

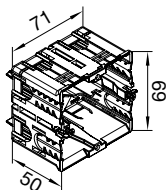

Geräteeinbaudose für Rahmenblende modular, C-Profil Geräteeinbau, PA halogenfrei

Für alle BR und BRN Brüstungskanäle mit C-Profil

- für Rahmenblende modular
- horizontaler und vertikaler Geräteeinbau möglich
- Geräteeinbaudose mit zwei Gerätehalteschrauben in Schnellgewindeausführung

Hinweis

Die flache, graue Geräteeinbaudose GLT5000 muss in Verbindung mit der Rahmenblende modular verwendet werden

Bezeichnung	VPE	PrGr	Preis	Best.Nr.
Gerätedose 1-f. Energie C-Profil für GR*	1	T040	5,10 €/St	GLT5000

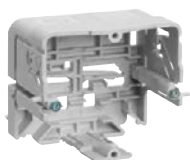

GLT5010

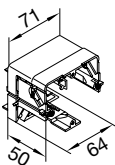

Geräteeinbaudose Daten für Rahmenblende modular, C-Profil Geräteeinbau, PA halogenfrei

Für alle BR und BRN Brüstungskanäle mit C-Profil

- für Rahmenblende modular
- horizontaler und vertikaler Geräteeinbau möglich
- Geräteeinbaudose mit zwei Gerätehalteschrauben in Schnellgewindeausführung
- mit umklappbarem Mittensteg zur Einhaltung von Biegeradien

Hinweis

Die flache, graue Geräteeinbaudose GLT5010 muss in Verbindung mit der Rahmenblende modular verwendet werden

Bezeichnung	VPE	PrGr	Preis	Best.Nr.
Gerätedose 1-f. Daten C-Profil für GR*	1	T040	5,80 €/St	GLT5010

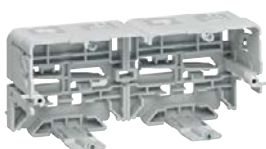

G2737

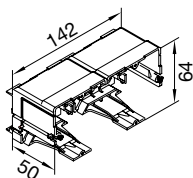

Geräteeinbauset für Mini-Switche, für Rahmenblende modular, C-Profil Geräteeinbau, PA halogenfrei

- z. B. von WizLAN, Telegärtner oder DAFÜR

Bezeichnung	VPE	PrGr	Preis	Best.Nr.
Geräteeinbaudose Switch C-Prof HxB 50x64	1	T020	20,60 €/St	G2737



M5861

Zugentlastung, PA halogenfrei

Bezeichnung	VPE	PrGr	Preis	Best.Nr.
Zugentlastung für Geräteeinbaudosen	50	T020	0,78 €/St	M5861

- schnittkaschierend und anreihbar

Lieferumfang

Rahmenblende modular mit 2 steckbaren Seitenkaschierungen

Hinweis

Bestellhilfe siehe hager.de/bestellhilfen
oder in gedruckter Form anzufordern unter hager.de/doku

Rahmenblende modular 55 x 55 mm mit Beschriftungsfeld, ABS halogenfrei (hfr)

Werkstoff:
Halogenfrei:

ABS
ja

Kanalsystem	OT-Breite	Farbe	VPE	PrGr	Preis	Best.Nr.
BR, BRA, BRS, BRH, BRN, BKIS, DA	80 mm	verkehrsweiß	1	T040	6,10 €/St	GR0802A9016
BR, BRA, BRS, BRH, BRN, BKIS, DA	80 mm	lichtgrau	1	T040	6,10 €/St	GR0802A7035
BR, BRA, BRS, BRH, BRN, BKIS, DA	80 mm	graphitschwarz	1	T040	6,10 €/St	GR0802A9011
BR, BRA, BRS, BRH, BRN, BKIS, DA	80 mm	aluminium	1	T040	8,90 €/St	GR0802ALAN
BRA, BRS	120 mm	verkehrsweiß	1	T040	7,30 €/St	GR1202A9016
BRA, BRS	120 mm	lichtgrau	1	T040	7,30 €/St	GR1202A7035
BRA, BRS	120 mm	aluminium	1	T040	10,80 €/St	GR1202ALAN

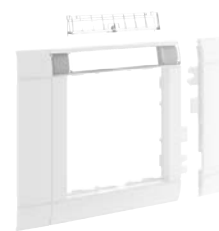

GR0802A9016

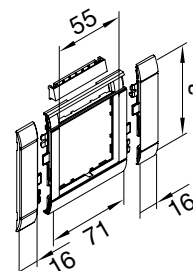

Rahmenblende modular 55 x 55 mm, ABS halogenfrei (hfr)

Werkstoff:
Halogenfrei:

ABS
ja

Kanalsystem	OT-Breite	Farbe	VPE	PrGr	Preis	Best.Nr.
BR, BRA, BRS, BRH, BRN, BKIS, DA	80 mm	verkehrsweiß	1	T040	4,20 €/St	GR0800A9016
BR, BRA, BRS, BRH, BRN, BKIS, DA	80 mm	lichtgrau	1	T040	4,20 €/St	GR0800A7035
BR, BRA, BRS, BRH, BRN, BKIS, DA	80 mm	graphitschwarz	1	T040	4,20 €/St	GR0800A9011
BR, BRA, BRS, BRH, BRN, BKIS, DA	80 mm	aluminium	1	T040	6,40 €/St	GR0800ALAN
BRA, BRS	120 mm	verkehrsweiß	1	T040	5,50 €/St	GR1200A9016
BRA, BRS	120 mm	lichtgrau	1	T040	5,50 €/St	GR1200A7035
BRA, BRS	120 mm	aluminium	1	T040	8,20 €/St	GR1200ALAN



GR0800A9016

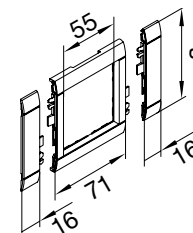

Geräteeinbau
C-Profil

- schnittkaschierend und anreihbar

Lieferumfang

Rahmenblende modular mit 2 steckbaren Seitenkaschierungen

Hinweis

Bestellhilfe siehe hager.de/bestellhilfen
oder in gedruckter Form anzufordern unter hager.de/doku



GR0800B9016

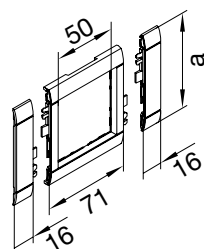

Rahmenblende modular 50 x 50 mm, ABS halogenfrei (hfr)

Werkstoff:
Halogenfrei:

ABS
ja

Kanalsystem	OT-Breite	Farbe	VPE	PrGr	Preis	Best.Nr.
BR, BRA, BRS, BRH, BRN, BKIS, DA	80 mm	verkehrsweiß	1	T040	4,20 €/St	GR0800B9016
BR, BRA, BRS, BRH, BRN, BKIS, DA	80 mm	lichtgrau	1	T040	4,20 €/St	GR0800B7035
BR, BRA, BRS, BRH, BRN, BKIS, DA	80 mm	graphitschwarz	1	T040	4,20 €/St	GR0800B9011
BR, BRA, BRS, BRH, BRN, BKIS, DA	80 mm	aluminium	1	T040	6,40 €/St	GR0800BLAN
BRA, BRS	120 mm	verkehrsweiß	1	T040	5,50 €/St	GR1200B9016
BRA, BRS	120 mm	lichtgrau	1	T040	5,50 €/St	GR1200B7035
BRA, BRS	120 mm	aluminium	1	T040	8,20 €/St	GR1200BLAN

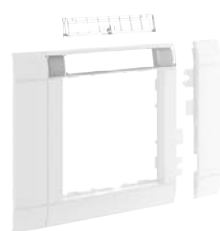

GR0802B9016

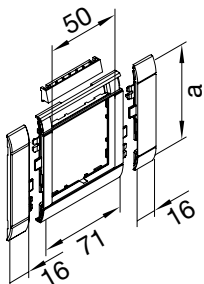

Rahmenblende modular 50 x 50 mm mit Beschriftungsfeld, ABS halogenfrei (hfr)

Werkstoff:
Halogenfrei:

ABS
ja

Kanalsystem	OT-Breite	Farbe	VPE	PrGr	Preis	Best.Nr.
BR, BRA, BRS, BRH, BRN, BKIS, DA	80 mm	verkehrsweiß	1	T040	6,10 €/St	GR0802B9016
BR, BRA, BRS, BRH, BRN, BKIS, DA	80 mm	lichtgrau	1	T040	6,10 €/St	GR0802B7035
BR, BRA, BRS, BRH, BRN, BKIS, DA	80 mm	graphitschwarz	1	T040	6,10 €/St	GR0802B9011
BR, BRA, BRS, BRH, BRN, BKIS, DA	80 mm	aluminium	1	T040	8,90 €/St	GR0802BLAN
BRA, BRS	120 mm	verkehrsweiß	1	T040	7,30 €/St	GR1202B9016
BRA, BRS	120 mm	lichtgrau	1	T040	7,30 €/St	GR1202B7035
BRA, BRS	120 mm	aluminium	1	T040	10,80 €/St	GR1202BLAN

- Schnittkaschierend und anreihbar
- Blendenzwischenstück wird benötigt bei der Kombination von Steckdosenblende und Rahmenblende modular.
- Bei zwei Steckdosen mit unterschiedlichem Stromkreis werden zwei Blendenzwischenstücke miteinander verbunden

Hinweis

Bestellhilfe siehe hager.de/bestellhilfen oder in gedruckter Form anzufordern unter hager.de/doku

Blendenzwischenstück, ABS halogenfrei (hfr)

Werkstoff:
Halogenfrei:

ABS
ja

Kanalsystem	OT-Breite	Farbe	VPE	PrGr	Preis	Best.Nr.
BR, BRA, BRS, BRH, BRN, BKIS, DA	80 mm	verkehrsweiß	1	T040	2,30 €/St	GV0809016
BR, BRA, BRS, BRH, BRN, BKIS, DA	80 mm	lichtgrau	1	T040	2,30 €/St	GV0807035
BR, BRA, BRS, BRH, BRN, BKIS, DA	80 mm	graphitschwarz	1	T040	2,30 €/St	GV0809011
BR, BRA, BRS, BRH, BRN, BKIS, DA	80 mm	aluminium	1	T040	3,55 €/St	GV080LAN
BR, BRA, BRS	120 mm	verkehrsweiß	1	T040	3,05 €/St	GV1209016
BR, BRA, BRS	120 mm	lichtgrau	1	T040	3,05 €/St	GV1207035
BR, BRA, BRS	120 mm	aluminium	1	T040	4,40 €/St	GV120LAN



GV0809016

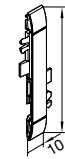

Hinweis

Bestellhilfe siehe hager.de/bestellhilfen
oder in gedruckter Form anzufordern unter hager.de/doku



G3133

Überspannungsschutzmodul

Nennspannung: 230 V
Nennstrom: 16 A

- Optische Mehrfachanzeige - rot/grün
- Programmierbare Akustikfunktion
- SPD nach EN 61643-11/ ...IEC 61443-1/11: Typ 3 / Class III
- Höchste Dauerspannung: 255 V (50/60 Hz)
- Gesamtleitstoßstrom (8/20 ys) (In): 3 kA
- Anschlussquerschnitt (min): 0,5 mm² ein/mehr-/feindr.
- Anschlussquerschnitt (max): 2,5 mm² ein/mehr-/feindr.
- Schutzart: IP20

Lieferumfang

ÜSM mit Einbaugehäuse

Bezeichnung	VPE	PrGr	Preis	Best.Nr.
Überspannungsschutzmodul C-Profil Einbau	1	T020	123,10 €/St	G3133



M5861

Zugentlastung, PA halogenfrei

Bezeichnung	VPE	PrGr	Preis	Best.Nr.
Zugentlastung für Geräteeinbaudosen	50	T020	0,78 €/St	M5861

Geräteeinbau
C-Profil



GZTAE3A9016

Zentralscheibe TAE 3-fach, ABS halogenfrei (hfr)

Werkstoff: ABS
Halogenfrei: ja

Bezeichnung	Farbe	VPE	PrGr	Preis	Best.Nr.
Zentralscheibe 55 TAE 3-fach, vw	verkehrsweiß	1	T040	3,30 €/St	GZTAE3A9016
Zentralscheibe 55 TAE 3-fach, lg	lichtgrau	1	T040	3,30 €/St	GZTAE3A7035
Zentralscheibe 55 TAE 3-fach, gs	graphitschwarz	1	T040	3,30 €/St	GZTAE3A9011
Zentralscheibe 55 TAE 3-fach, lan	aluminium	1	T040	4,95 €/St	GZTAE3ALAN

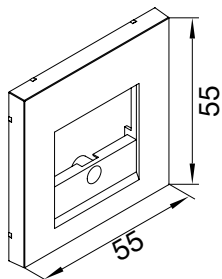

Hinweis

Bestellhilfe siehe hager.de/bestellhilfen
oder in gedruckter Form anzufordern unter hager.de/doku

Keystone-Einsätze Multimedia mit Kabelpeitsche

- Kabelpeitsche 0,2 m
- Buchse – Buchse Versionen
- Farbe der Einsätze: weiß

Bezeichnung	VPE	PrGr	Preis	Best.Nr.
Keystone Einsatz Stereo Klinke 3.5mm	1	T040	14,70 €/St	GMKAUDIO1
Keystone Einsatz Klinke 3.5mm->RCA 0.2m	1	T040	14,70 €/St	GMKAUDIO2
Keystone Einsatz Blind	1	T040	2,90 €/St	GMKBLIND
Keystone Einsatz USB2 Typ A	1	T040	14,70 €/St	GMKUSB2A
Keystone Einsatz USB3 Typ A	1	T040	14,70 €/St	GMKUSB3A
Keystone Einsatz RJ12	1	T040	5,70 €/St	GMKRJ12
Keystone Einsatz BNC Bu-Bu 0.2m weiß	1	T040	20,60 €/St	GMKBNCWS
Keystone Einsatz RCA Bu-Bu 0.2m gelb	1	T040	14,70 €/St	GMKRCAGE
Keystone Einsatz RCA Bu-Bu 0.2m rot	1	T040	14,70 €/St	GMKRCART
Keystone Einsatz RCA Bu-Bu 0.2m weiß	1	T040	14,70 €/St	GMKRCAWS



GMKAUDIO1

Montagerahmen Typ 10 Keystone, ABS halogenfrei (hfr)

- Montagerahmen inkl. Zentralscheibe
- Auslaßrichtung gerade
- zur Aufnahme von Multimedia Keystone Modulen
- Kompatible Modulmaße:
 - Keystone: 19,3 x 14,8 mm

Bezeichnung	Farbe	VPE	PrGr	Preis	Best.Nr.
Montagerahmen für 1 Multimedia Typ 10 vw	verkehrsweiß	1	T020	14,00 €/St	★ GSETMM1019016
Montagerahmen für 1 Multimedia Typ 10 gs	graphitschwarz	1	T020	14,00 €/St	★ GSETMM1019011
Montagerahmen für 1 Multimedia Typ 10 lg	lichtgrau	1	T020	14,00 €/St	★ GSETMM1017035
Montagerahmen für 1 Multimedia Typ10 alu	aluminium	1	T020	17,00 €/St	★ GSETMM101LAN
Montagerahmen für 2 Multimedia Typ 10 vw	verkehrsweiß	1	T020	14,00 €/St	★ GSETMM1029016
Montagerahmen für 2 Multimedia Typ 10 gs	graphitschwarz	1	T020	14,00 €/St	★ GSETMM1029011
Montagerahmen für 2 Multimedia Typ 10 lg	lichtgrau	1	T020	14,00 €/St	★ GSETMM1027035
Montagerahmen für 2 Multimedia Typ10 alu	aluminium	1	T020	17,00 €/St	★ GSETMM102LAN
Montagerahmen für 4 Multimedia Typ 10 vw	verkehrsweiß	1	T020	14,00 €/St	★ GSETMM1049016
Montagerahmen für 4 Multimedia Typ 10 gs	graphitschwarz	1	T020	14,00 €/St	★ GSETMM1049011
Montagerahmen für 4 Multimedia Typ 10 lg	lichtgrau	1	T020	14,00 €/St	★ GSETMM1047035
Montagerahmen für 4 Multimedia Typ10 alu	aluminium	1	T020	17,00 €/St	★ GSETMM104LAN



GSETMM1019016

Geräteeinbau
C-Profil

D-Sub DE9-Einsätze Multimedia mit Kabelpeitsche

- Kabelpeitsche 0,2 m
- Buchse – Buchse Versionen
- Farbe der Einsätze: schwarz
- ohne Montageplatte

Bezeichnung	VPE	PrGr	Preis	Best.Nr.
DisplayPort Kabel Bu-Bu, D-SUB, 0.2m	1	T070	20,50 €/St	GMDSDP
HDMI Kabel Bu-Bu, D-SUB, 0.2m	1	T070	20,50 €/St	GMDSHDMI
VGA Kabel Bu-Bu, D-SUB, 0.2m	1	T070	20,50 €/St	GMDSVGA



GMDSDP

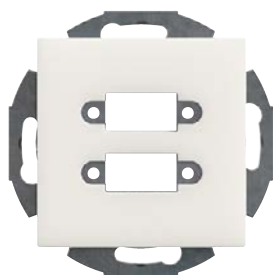

GSETMM3019016

Montagerahmen Typ 30 D-SUB DE9, ABS halogenfrei (hfr)

- Montagerahmen inkl. Zentralscheibe
- Auslaßrichtung gerade
- zur Aufnahme von Multimedia D-Sub DE-9 Einsätzen

Bezeichnung	Farbe	VPE	PrGr	Preis	Best.Nr.
Montagerahmen für 1 Multimedia Typ 30 vv	verkehrsweiß	1	T020	14,00 €/St	★ GSETMM3019016
Montagerahmen für 1 Multimedia Typ 30 gs	graphitschwarz	1	T020	14,00 €/St	★ GSETMM3019011
Montagerahmen für 1 Multimedia Typ 30 lg	lichtgrau	1	T020	14,00 €/St	★ GSETMM3017035
Montagerahmen für 1 Multimedia Typ30 alu	aluminium	1	T020	17,00 €/St	★ GSETMM301LAN
Montagerahmen für 2 Multimedia Typ 30 vv	verkehrsweiß	1	T020	14,00 €/St	★ GSETMM3029016
Montagerahmen für 2 Multimedia Typ 30 gs	graphitschwarz	1	T020	14,00 €/St	★ GSETMM3029011
Montagerahmen für 2 Multimedia Typ 30 lg	lichtgrau	1	T020	14,00 €/St	★ GSETMM3027035
Montagerahmen für 2 Multimedia Typ30 alu	aluminium	1	T020	17,00 €/St	★ GSETMM302LAN

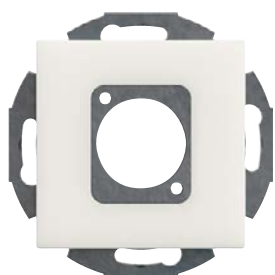

GSETMM3119016

Montagerahmen Typ 31 D-Flange, ABS halogenfrei (hfr)

- Montagerahmen inkl. Zentralscheibe
- Auslaßrichtung gerade
- zur Aufnahme von D-Flange Einsätzen
- z.B.: Neutrik XLR, Speakon, PowerCon

Bezeichnung	Farbe	VPE	PrGr	Preis	Best.Nr.
Montagerahmen für 1 Multimedia Typ 31 vv	verkehrsweiß	1	T020	14,00 €/St	★ GSETMM3119016
Montagerahmen für 1 Multimedia Typ 31 gs	graphitschwarz	1	T020	14,00 €/St	★ GSETMM3119011
Montagerahmen für 1 Multimedia Typ 31 lg	lichtgrau	1	T020	14,00 €/St	★ GSETMM3117035
Montagerahmen für 1 Multimedia Typ31 alu	aluminium	1	T020	17,00 €/St	★ GSETMM311LAN

Hinweis

Bestellhilfe siehe hager.de/bestellhilfen oder in gedruckter Form anzufordern unter hager.de/doku

Montagerahmen 2-fach für RJ45 Module

- Montagerahmen ohne Zentralscheibe
- Auslaßrichtung schräg
- zur Aufnahme von RJ45 Modulen
- Kompatible Modulmaße Typ 03:
 - BTR E-DAT: 19,5/21,7 x 14,85 mm
- Kompatible Modulmaße Type 04:
 - Schneider Actassi S-One DPM (Montageadapter wird benötigt): 17,2 x 18,3 mm
- Kompatible Modulmaße Typ 10:
 - Keystone: 19,3 x 14,8 mm
 - „large“ Keystone / AMP: 19,9 x 14,8 mm
- Kompatible Modulmaße Typ 12
 - COMMSCOPE SYSTEMAX
- Kompatible Modulmaße Typ 13
 - R&M Spezial



GMDM032

Eine aktuelle Kompatibilitätsliste mit getesteten Modulen finden Sie im Webkatalog unter Downloads

Bezeichnung	VPE	PrGr	Preis	Best.Nr.
Montagerahmen für 2 RJ45 Module Typ 03	1	T020	14,00 €/St	★ GMDM032
Montagerahmen für 2 RJ45 Module Typ 04	1	T020	14,00 €/St	★ GMDM042
Montagerahmen für 2 RJ45 Module Typ 10	1	T020	10,00 €/St	★ GMDM102
Montagerahmen für 2 RJ45 Module Typ 12	1	T020	14,00 €/St	★ GMDM122
Montagerahmen für 2 RJ45 Module Typ 13	1	T020	14,00 €/St	★ GMDM132

Zentralscheibe für Montagerahmen 2-fach für RJ45 Module, ABS halogenfrei (hfr)

Werkstoff:
Halogenfrei:

ABS
ja

Bezeichnung	Farbe	VPE	PrGr	Preis	Best.Nr.
Zentralscheibe 55 für GMDM..2 vw	verkehrsweiß	1	T020	5,50 €/St	★ GZDM29016
Zentralscheibe 55 für GMDM..2 gs	graphitschwarz	1	T020	5,50 €/St	★ GZDM29011
Zentralscheibe 55 für GMDM..2 lg	lichtgrau	1	T020	5,50 €/St	★ GZDM27035
Zentralscheibe 55 für GMDM..2 alu	aluminium	1	T020	6,20 €/St	★ GZDM2LAN



GZDM29016

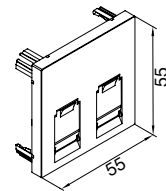

Geräteeinbau
C-Profil

Anschlussmodul

- Metz Connect / BTR E-DAT Keystone Modul
- Modulare Anschlusseinheit, Cat.6_A, RJ45, 8(8)
- Komponentenprüfung Cat.6_A nach folgenden Standards:
 - ISO/IEC 11801 Ed.2.2:2011-06
 - DIN EN 50173-1:2011-09
 - TIA/EIA-568-C.2 (2009-08)
 - IEC 60603-7-51 Ed.1 (12/2008)
 - GHMT zertifiziert
- Klasse E_A nach ISO/IEC 11081 Ed.2.2:2011-06 und DIN EN 50173-1:2011-09
- Link bis 500 MHz
- Geeignet für 10Gbit Ethernet (IEEE 802.3an)
- Geeignet für PoE, PoE+, UPoE und HDBase-T

- Geeignet für Verwendung mit folgenden 2 bis 4 paarigen Datenleitungen:
 - AWG 26/1 bis AWG 22/1 (eindrätige Leiter)
 - AWG 26/7 bis AWG 22/7 (7-drätige Litzen)
- Kennzeichnung der Adernbelegung T568A/B
- Leichtes und schnelles Einlegen der Adernpaare in das Ladestück
- Montage ohne Spezialwerkzeug
- Zugentlastung mit Kabelbinder

Hinweis

Bestellhilfe siehe hager.de/bestellhilfen oder in gedruckter Form anzufordern unter hager.de/doku

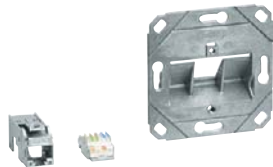

Datenmodul Cat.6a RJ45, 8(8) UP0, geschirmt, 1 Port mit Tragrings

- 1 x UAE Anschlussmodul Cat.6_A RJ45, 8(8) geschirmt, Klasse E_A, bis 500 MHz
- Zugentlastung mit Kabelbinder am Modul
- Komponentengeprüft
- Ohne Zentralscheibe

Bezeichnung	VPE	PrGr	Preis	Best.Nr.
Anschluss Modul 1x RJ45 Cat.6a	10	T020	17,50 €/St	GMKSRJ45C6A1

GMKSRJ45C6A1



Zentralscheibe UAE 1-fach, ABS halogenfrei (hfr)

Werkstoff:
Halogenfrei:

ABS
ja

Bezeichnung	Farbe	VPE	PrGr	Preis	Best.Nr.
Zentralscheibe 55 UAE 1-fach, vw	verkehrsweiß	1	T040	3,30 €/St	GZUAE1A9016
Zentralscheibe 55 UAE 1-fach, lg	lichtgrau	1	T040	3,30 €/St	GZUAE1A7035
Zentralscheibe 55 UAE 1-fach, gs	graphitschwarz	1	T040	3,30 €/St	GZUAE1A9011
Zentralscheibe 55 UAE 1-fach, lan	aluminium	1	T040	4,95 €/St	GZUAE1ALAN

GZUAE1A9016

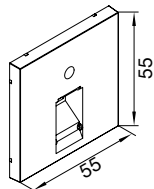

Geräteeinbau
C-Profil

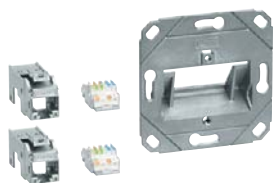

Datenmodul Cat.6a RJ45, 8(8) UP0, geschirmt, 2 Port mit Tragrings

- 2 x UAE Anschlussmodul Cat.6_A RJ45, 8(8) geschirmt, Klasse E_A, bis 500 MHz
- Zugentlastung mit Kabelbinder am Modul
- Komponentengeprüft
- Ohne Zentralscheibe

Bezeichnung	VPE	PrGr	Preis	Best.Nr.
Anschluss Modul 2x RJ45 Cat.6a	10	T020	27,90 €/St	GMKSRJ45C6A2

GMKSRJ45C6A2

Zentralscheibe UAE 2-fach, ABS halogenfrei (hfr)

Werkstoff:
Halogenfrei:

ABS
ja

Bezeichnung	Farbe	VPE	PrGr	Preis	Best.Nr.
Zentralscheibe 55 UAE 2-fach, vw	verkehrsweiß	1	T040	3,30 €/St	GZUAE2A9016
Zentralscheibe 55 UAE 2-fach, lg	lichtgrau	1	T040	3,30 €/St	GZUAE2A7035
Zentralscheibe 55 UAE 2-fach, gs	graphitschwarz	1	T040	3,30 €/St	GZUAE2A9011
Zentralscheibe 55 UAE 2-fach, lan	aluminium	1	T040	4,95 €/St	GZUAE2ALAN



GZUAE2A9016

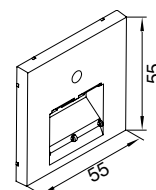

Datenmodul Cat.6a RJ45, 8(8) UP0, geschirmt, 3 Port mit Tragrings

- 3 x UAE Anschlussmodul Cat.6a, RJ45, 8(8) geschirmt, Klasse E_A, bis 500 MHz
- Zugentlastung mit Kabelbinder am Modul
- Komponentengeprüft
- Ohne Zentralscheibe

Bezeichnung	VPE	PrGr	Preis	Best.Nr.
Anschluss Modul 3x RJ45 Cat.6a	10	T020	40,90 €/St	GMKSRJ45C6A3



GMKSRJ45C6A3

Zentralscheibe UAE 3-fach, ABS halogenfrei (hfr)

Werkstoff:
Halogenfrei:

ABS
ja

Bezeichnung	Farbe	VPE	PrGr	Preis	Best.Nr.
Zentralscheibe 55 UAE 3-fach, vw	verkehrsweiß	1	T040	3,30 €/St	GZUAE3A9016
Zentralscheibe 55 UAE 3-fach, lg	lichtgrau	1	T040	3,30 €/St	GZUAE3A7035
Zentralscheibe 55 UAE 3-fach, gs	graphitschwarz	1	T040	3,30 €/St	GZUAE3A9011
Zentralscheibe 55 UAE 3-fach, lan	aluminium	1	T040	4,95 €/St	GZUAE3ALAN



GZUAE3A9016

Geräteeinbau
C-Profil



260209

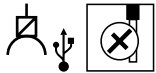

USB Ladesteckdose 230 V mit Schraubklemmen

Eingangsspannung: 230 V AC
 Ausgangsspannung: 5 V
 Ausgangsstrom je Buchse: max. 3 A
 Ausgangsstrom bei Betrieb beider Buchsen: max. 3 A
 Leiterquerschnitt (massiv): max. 2,5 mm²

- zum Laden mobiler Endgeräte, wie z.B. Tablets, Smartphones, Navigationsgeräte und Digitalkameras über USB-Kabel
- mit 2 USB-Buchsen Typ A
- kurzschlussfest und überlastsicher (elektronische Sicherung)
- mit Schraubklemmen
- Keine Datenübertragung möglich!

Bezeichnung	Farbe	VPE	PrGr	Preis	Best.Nr.
USB Ladesteckdose 230 V	polarweiß matt	1	B040	73,50 €/St	260209



GZTAE3A9016

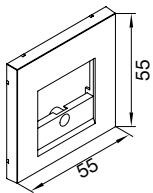

Zentralscheibe TAE 3-fach, ABS halogenfrei (hfr)

Werkstoff: ABS
 Halogenfrei: ja

Bezeichnung	Farbe	VPE	PrGr	Preis	Best.Nr.
Zentralscheibe 55 TAE 3-fach, vw	verkehrsweiß	1	T040	3,30 €/St	GZTAE3A9016
Zentralscheibe 55 TAE 3-fach, lg	lichtgrau	1	T040	3,30 €/St	GZTAE3A7035
Zentralscheibe 55 TAE 3-fach, gs	graphitschwarz	1	T040	3,30 €/St	GZTAE3A9011
Zentralscheibe 55 TAE 3-fach, lan	aluminium	1	T040	4,95 €/St	GZTAE3ALAN

Allgemeines zu Datendosen

- Kompakte Anschlussdose, Cat.6_A, RJ45, 8/8(8), UP0
- Komponentenprüfung Cat.6_A nach folgenden Standards:
 - ISO/IEC 11801
 - DIN EN 50173-1
 - TIA/EIA-568-C.2
 - IEC 60603-7-51
 - GHMT zertifiziert
- Klasse E_A nach ISO/IEC 11081 Ed.2.2:2011-06 und DIN EN 50173-1:2011-09
- Geeignet für 10GBit Ethernet (IEEE 802.3an)
- Geeignet für PoE, PoE+
- Geeignet für Verwendung mit folgenden 2 bis 4 paarigen Datenleitungen:
 - AWG 26/1 bis AWG 22/1 (eindrätige Massivleiter)
- Kennzeichnung der Adernbelegung T568A/B

Patch/Patch Modul

- Modulare Kabelkupplung, Cat.6, RJ45, 8(8)
- Klasse E_A nach ISO/IEC 11081 Ed.2.2:2011-06 und DIN EN 50173-1:2011-09
- Geeignet für 10GBit Ethernet (IEEE 802.3an)
- Geeignet für PoE, PoE+, UPoE und HDBase-T
- Montage ohne Spezialwerkzeug

Fernmeldeanschluss UAE

- Kompakte Anschlussdose, Cat.3, RJ45, 8/8(8), UP0
- Klasse C
- Link bis 16 MHz
- Geeignet für Telefon analog, ISDN, Ethernet 10 MBit (10BASE-T)
- 2 x 8 Schraubkontakte für eindrätige Massivleiter AWG26/1 bis AWG22/1
- Steckrichtung der Buchse: 45° nach unten
- Montage ohne Spezialwerkzeug

Fernmeldeanschluss TAE

- Kompakte Anschlussdose, Cat.3, TAE, UP0
- Geeignet für Telefon analog, ISDN
- Telekommunikation Anschluss Einheit 3x6 NFN für ein Telefon und zwei Zusatzgeräte
 - 6 Schraubkontakte für eindrätige Massivleiter AWG26/1 bis AWG22/1
- Telekommunikation Anschluss Einheit 2x6/6 NFF für zwei Telefone und ein Zusatzgerät
 - 2 x 6 Schraubkontakte für eindrätige Massivleiter AWG26/1 bis AWG22/1
- Buchsen geeignet für 6 polige Stecker nach DIN 41715:1991-05

Hinweis

Bestellhilfe siehe hager.de/bestellhilfen oder in gedruckter Form anzufordern unter hager.de/doku

Datendose Cat.6a RJ45, 8/8(8) UP0, geschirmt, 1 Port mit Tragrings

- 1 Port UAE Anschlussdose Cat.6_A, 8/8(8) geschirmt, Klasse E_A, bis 500MHz
- Kabelzuführung aus 8 Richtungen möglich
- Komponentengeprüft
- Ohne Zentralscheibe

Bezeichnung	VPE	PrGr	Preis	Best.Nr.
Anschluss Dose 1x RJ45 geschirmt Cat.6a	1	T020	20,50 €/St	G3139

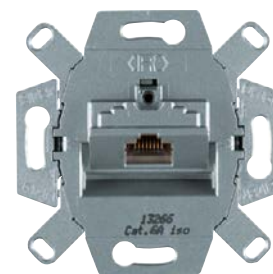

G3139

Zentralscheibe UAE 1-fach, ABS halogenfrei (hfr)

Werkstoff:
Halogenfrei:

ABS
ja

Bezeichnung	Farbe	VPE	PrGr	Preis	Best.Nr.
Zentralscheibe 55 UAE 1-fach, vw	verkehrsweiß	1	T040	3,30 €/St	GZUAE1A9016
Zentralscheibe 55 UAE 1-fach, lg	lichtgrau	1	T040	3,30 €/St	GZUAE1A7035
Zentralscheibe 55 UAE 1-fach, gs	graphitschwarz	1	T040	3,30 €/St	GZUAE1A9011
Zentralscheibe 55 UAE 1-fach, lan	aluminium	1	T040	4,95 €/St	GZUAE1ALAN



GZUAE1A9016

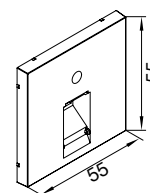

Geräteeinbau
C-Profil

Datendose Cat.6a RJ45, 8/8(8) UP0, geschirmt, 2 Port mit Tragrings

- 2 Port UAE Anschlussdose Cat.6_A, 8/8(8) geschirmt, Klasse E_A, bis 500MHz
- Kabelzuführung aus 8 Richtungen möglich
- Komponentengeprüft
- Ohne Zentralscheibe

Bezeichnung	VPE	PrGr	Preis	Best.Nr.
Datendose 2 x Cat.6A-Anschlüsse 8/8	10	T020	25,70 €/St	G3140

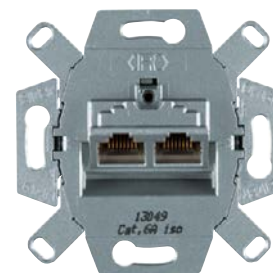

G3140

:hager

Patch/Patch Modul Cat.6 RJ45, 8/8 UP0, geschirmt, 2 Port mit Tragring



G3175

- 2 x UAE Modul Kupplung Cat.6_A geschirmt, Klasse E_A, bis 500 MHz
- Ohne Zentralscheibe

Bezeichnung	VPE	PrGr	Preis	Best.Nr.
Datenanschluss Patch-Modul 2-f Tragring	1	T040	43,00 €/St	G3175

:hager

Fernmeldeanschluss UAE Cat.3 RJ45, 8/8(8) UP0, ungeschirmt, 2 Port mit Tragsteg



G3120

- 2 Port UAE Anschlussdose Cat.3 RJ45, 8/8(8) ungeschirmt
- Ohne Zentralscheibe

Bezeichnung	VPE	PrGr	Preis	Best.Nr.
Datendose 2 x Cat.3-Anschlüsse 8/8	1	T020	11,50 €/St	G3120

:hager

Zentralscheibe UAE 2-fach, ABS halogenfrei (hfr)



GZUAE2A9016

Werkstoff: ABS
Halogenfrei: ja

Bezeichnung	Farbe	VPE	PrGr	Preis	Best.Nr.
Zentralscheibe 55 UAE 2-fach, vw	verkehrsweiß	1	T040	3,30 €/St	GZUAE2A9016
Zentralscheibe 55 UAE 2-fach, lg	lichtgrau	1	T040	3,30 €/St	GZUAE2A7035
Zentralscheibe 55 UAE 2-fach, gs	graphitschwarz	1	T040	3,30 €/St	GZUAE2A9011
Zentralscheibe 55 UAE 2-fach, lan	aluminium	1	T040	4,95 €/St	GZUAE2ALAN

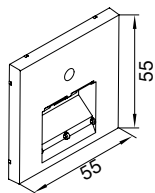

B.
Berker

Fernmeldeanschluss TAE Cat.3, UP0, ungeschirmt, 3 Port mit Tragring

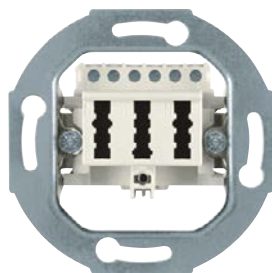

450002

- 450002**
- TAE 3 x 6 NFN
 - ein Telefon, zwei Zusatzgeräte

- 454402**
- TAE 2 x 6/6 NFF
 - zwei Telefone, ein Zusatzgerät

- Ohne Zentralscheibe

Bezeichnung	VPE	PrGr	Preis	Best.Nr.
TAE-Anschlussdose 3 x 6NFN Modueins. we	10	B010	11,80 €/St	450002
TAE-Anschlussdose 2 X 6/6Nff Modul-Ein	10	B010	11,80 €/St	454402

Zentralscheibe TAE 3-fach, ABS halogenfrei (hfr)

Werkstoff:
Halogenfrei:

ABS
ja

Bezeichnung	Farbe	VPE	PrGr	Preis	Best.Nr.
Zentralscheibe 55 TAE 3-fach, ww	verkehrsweiß	1	T040	3,30 €/St	GZTAE3A9016
Zentralscheibe 55 TAE 3-fach, lg	lichtgrau	1	T040	3,30 €/St	GZTAE3A7035
Zentralscheibe 55 TAE 3-fach, gs	graphitschwarz	1	T040	3,30 €/St	GZTAE3A9011
Zentralscheibe 55 TAE 3-fach, lan	aluminium	1	T040	4,95 €/St	GZTAE3ALAN



GZTAE3A9016

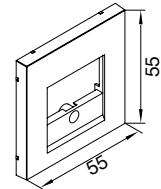

CATV / SAT Anschlussdosen

- neue, montagefreundliche Kabelzuführung
- verlängerte F-Buchsen
- Rückkanaltauglich 5 - 65 MHz
- Unicable (EN50494 / 50607)
- Absetzmaß 8/13 mm
- als Stichleitungsdose - GMSSD500
- als Enddose - GMSSD507
- als Durchgangsdose - GMSSD510

CATV / DATA Anschlussdosen

- neue, montagefreundliche Kabelzuführung
- verlängerte F-Buchsen
- Rückkanaltauglich 5 - 65 MHz
- Absetzmaß 8/13 mm
- Vodafone Kabel Deutschland
- als Stichleitungsdose - GMBSD96300
- als Enddose - GMBSD96311
- als Durchgangsdose - GMBSD96314

Hinweis

Bestellhilfe siehe hager.de/bestellhilfen
oder in gedruckter Form anzufordern unter hager.de/doku



GMSSD500

CATV / SAT Antennenanschlussdosen, UP0, 3-fach

- neue, montagefreundliche Kabelzuführung
- verlängerte F-Buchse
- Rückkanaltauglich 5 - 65 MHz
- Unicable (EN50494 / 50607)
- Absetzmaß 8/13 mm

GMSSD500

- Stichleitungsdose
- Frequenzbereich: 5 - 2200 MHz
- Frequenzbereich TV (Vorwärtsweg | Rückkanal): 109 - 862 MHz | 5 - 65 MHz
- Anschlussdämpfung TV: $\leq 1,3$ dB
- Frequenzbereich Radio: 87,5 - 108 MHz
- Anschlussdämpfung Radio: $\leq 4,5$ dB
- Frequenzbereich SAT: 950 - 2200 MHz
- Anschlussdämpfung SAT: $\leq 1,0$ dB

GMSSD507

- Enddose
- Frequenzbereich: 5 - 2200 MHz
- Frequenzbereich TV (Vorwärtsweg | Rückkanal): 109 - 862 MHz | 5 - 65 MHz
- Anschlussdämpfung TV: 7 dB \pm 1,5 dB
- Frequenzbereich Radio: 87,5 - 108 MHz
- Anschlussdämpfung Radio: 9 dB \pm 2,0 dB
- Frequenzbereich SAT: 950 - 2200 MHz
- Anschlussdämpfung SAT: 7 dB \pm 1,5 dB

GMSSD510

- Durchgangsdose
- Frequenzbereich: 5 - 2200 MHz
- Frequenzbereich TV (Vorwärtsweg | Rückkanal): 109 - 862 MHz | 5 - 65 MHz
- Durchgangsdämpfung: ≤ 3 dB | ≤ 2 dB
- Anschlussdämpfung TV: 10 dB \pm 1,5 dB
- Frequenzbereich Radio: 87,5 - 108 MHz
- Anschlussdämpfung Radio: 10 dB \pm 1,5 dB
- Frequenzbereich SAT: 950 - 2200 MHz
- Anschlussdämpfung SAT: 10 dB \pm 1,5 dB

- ohne Zentralscheibe

Bezeichnung	VPE	PrGr	Preis	Best.Nr.
Antennenanschluss CATV/SAT Stichdose	1	T020	24,20 €/St	GMSSD500
Antennenanschluss CATV/SAT Enddose	1	T020	24,20 €/St	GMSSD507
Antennenanschluss CATV/SAT Durchgang	1	T020	24,20 €/St	GMSSD510

CATV / DATA Multimedia Anschlussdosen, UP0, 3-fach

- neue, montagefreundliche Kabelzuführung
- verlängerte F-Buchse
- Rückkanaltauglich 5 - 65 MHz
- Absetzmaß 8/13 mm
- Vodafone Kabel Deutschland

GMBSD96300

- Stichleitungsdose
- Frequenzbereich: 5 - 1006 MHz
- Frequenzbereich TV: 109 - 1006 MHz
- Anschlussdämpfung TV: 6 dB +- 1 dB
- Frequenzbereich Radio: 87,5 - 108 MHz
- Anschlussdämpfung Radio: 8 dB +- 1,5 dB
- Frequenzbereich DATA: 5 - 1006 MHz
- Anschlussdämpfung DATA: 6 dB +- 1 dB

GMBSD96311

- Enddose
- Frequenzbereich: 5 - 1006 MHz
- Frequenzbereich TV: 109 - 1006 MHz
- Anschlussdämpfung TV: 10 dB +- 1 dB
- Frequenzbereich Radio: 87,5 - 108 MHz
- Anschlussdämpfung Radio: 12 dB +- 1,5 dB
- Frequenzbereich DATA: 5 - 1006 MHz
- Anschlussdämpfung DATA: 10 dB +- 1 dB

GMBSD96314

- Durchgangsdose
- Frequenzbereich: 5 - 1006 MHz
- Durchgangsdämpfung: <= 2,5 dB
- Frequenzbereich TV: 109 - 1006 MHz
- Anschlussdämpfung TV: 14 dB +- 1 dB
- Frequenzbereich Radio: 87,5 - 108 MHz
- Anschlussdämpfung Radio: 16 dB +- 1,5 dB
- Frequenzbereich DATA: 5 - 1006 MHz
- Anschlussdämpfung DATA: 14 dB +- 1 dB

- ohne Zentralscheibe

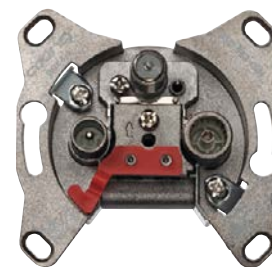

GMBSD96300

Bezeichnung	VPE	PrGr	Preis	Best.Nr.
Antennenanschluss CATV/DATA Stichdose	1	T020	24,20 €/St	GMBSD96300
Antennenanschluss CATV/DATA Enddose	1	T020	24,20 €/St	GMBSD96311
Antennenanschluss CATV/DATA Durchgang	1	T020	24,20 €/St	GMBSD96314

Zentralscheibe CATV / SAT 3-fach, ABS halogenfrei (hfr)

Werkstoff:
Halogenfrei:

ABS
ja



Bezeichnung	Farbe	VPE	PrGr	Preis	Best.Nr.
Zentralscheibe 55 TV/SAT 3-fach, vw	verkehrsweiß	1	T040	3,30 €/St	GZSAT3A9016
Zentralscheibe 55 TV/SAT 3-fach, lg	lichtgrau	1	T040	3,30 €/St	GZSAT3A7035
Zentralscheibe 55 TV/SAT 3-fach, gs	graphitschwarz	1	T040	3,30 €/St	GZSAT3A9011
Zentralscheibe 55 TV/SAT 3-fach, lan	aluminium	1	T040	4,95 €/St	GZSAT3ALAN

GZSAT3A9016

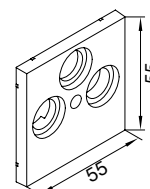

Hinweis

Bestellhilfe siehe hager.de/bestellhilfen

oder in gedruckter Form anzufordern unter hager.de/doku

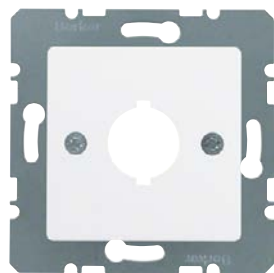

14311909

Zentralplatte 18,8 mm

Schraubenabstand:

36 mm

- mit Tragplatte
- mit Ausschnitt Ø 18,8 mm
- Beschriftungsfeld einrastbar in passenden Zwischenring
- Konkrete Informationen zu passenden Artikeln anderer Hersteller siehe Berker Online-Katalog.
- Achtung! Nur mit Zwischenring für Zentralplatte des Programms zu verwenden.

Bezeichnung	Farbe	VPE	PrGr	Preis	Best.Nr.
Zentralplatte f BG Ø 18,8 mm pw matt/sam	polarweiß matt/samt	10	B010	8,30 €/St	14311909

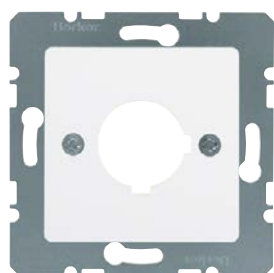

14321909

Zentralplatte 22,5 mm

Schraubenabstand:

36 mm

Einbauöffnung:

nach IEC 60947-5-1

- mit Tragplatte
- mit Ausschnitt Ø 22,5 mm
- Beschriftungsfeld einrastbar in passenden Zwischenring
- Konkrete Informationen zu passenden Artikeln anderer Hersteller siehe Berker Online-Katalog.
- Achtung! Nur mit Zwischenring für Zentralplatte des Programms zu verwenden.

Bezeichnung	Farbe	VPE	PrGr	Preis	Best.Nr.
Zentralplatte f BG Ø 22,5 mm pw matt/sam	polarweiß matt/samt	10	B010	8,30 €/St	14321909

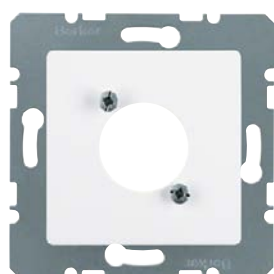

14121909

Zentralplatte XLR

Ausschnitt Ø:

23,6 mm

Schraubenabstand (waagrecht/senkrecht):

19 / 24 mm

- mit Tragplatte
- Speakon und Klinkensteckverbinder
- Beschriftungsfeld einrastbar in passenden Zwischenring
- Konkrete Informationen zu passenden Artikeln anderer Hersteller siehe Berker Online-Katalog.
- Achtung! Nur mit Zwischenring für Zentralplatte des Programms zu verwenden.

Bezeichnung	Farbe	VPE	PrGr	Preis	Best.Nr.
Zentralplatte f XLR-Rundst.v D-S pw matt	polarweiß matt/samt	10	B010	8,40 €/St	14121909

Schalter, Taster Berker mit Wippe für Rahmenblende modular, C-Profil Geräteeinbau

Alle Einsätze kombinierbar mit:

Rahmenblende modular und Wippe für Rahmenblende modular

Hinweis

Bestellhilfe siehe hager.de/bestellhilfen oder in gedruckter Form anzufordern unter hager.de/doku

Wechsel-/Kreuzschalter

Nennspannung:

250 V AC

Schaltstrom:

10 AX (100 W LED (SBL)), 16 AX (200 W LED (SBL))

- zum Tragring isolierte, selbstrückstellende Spreizkrallen
- Verbindungsklemmen nach VDE 0632-1 für Leiter bis 2,5 mm²
- Schaltwinkel 3,5°
- für Beleuchtung und Kontrollschaltung
- mit Steckklemmen

Bezeichnung	VPE	PrGr	Preis	Best.Nr.
Wechselschalter	10	B110	7,90 €/St	3036
Kreuzschalter	10	B010	16,80 €/St	3037
Wechselschalter	10	B010	12,80 €/St	303616

B.
Berker



3036

Taster

Nennspannung:

250 V AC

Taststrom:

10 A

- zum Tragring isolierte, selbstrückstellende Spreizkrallen
- Verbindungsklemmen nach VDE 0632-1 für Leiter bis 2,5 mm²
- Schaltwinkel 3,5°
- für Beleuchtung und Kontrollschaltung
- mit Steckklemmen

Bezeichnung	VPE	PrGr	Preis	Best.Nr.
Taster, Schließer	10	B110	8,90 €/St	5031
Taster, Wechsler	10	B010	9,30 €/St	5036
Taster, Schließer	10	B010	14,10 €/St	503101
Taster, Öffner + Schließer	10	B010	23,10 €/St	503203

B.
Berker



5031

Wippe geschlossen für Schalter/Taster, ABS halogenfrei (hfr)

Werkstoff:

PC - ABS

Halogenfrei:

ja

Bezeichnung	Farbe	VPE	PrGr	Preis	Best.Nr.
Wippe 1-fach für Schalter/Taster vweiß	verkehrsweiß	1	T040	6,10 €/St	GW1B9016
Wippe 1-fach Schalter/Taster, lg	lichtgrau	1	T040	6,10 €/St	GW1B7035
Wippe 1-fach Schalter/Taster, gs	graphitschwarz	1	T040	6,10 €/St	GW1B9011
Wippe 1-fach Schalter/Taster, lan	aluminium	1	T040	8,90 €/St	GW1BLAN

:hager

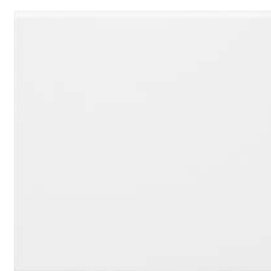

GW1B9016

Serienschalter

Nennspannung:

250 V AC

Schaltstrom:

16 AX (200 W LED (SBL)), 10 AX (100 W LED (SBL))

- zum Tragring isolierte, selbstrückstellende Spreizkrallen
- Verbindungsklemmen nach VDE 0632-1 für Leiter bis 2,5 mm²
- für Beleuchtung und Kontrollschaltung
- mit Steckklemmen

Bezeichnung	VPE	PrGr	Preis	Best.Nr.
Serienschalter	10	B010	12,60 €/St	3035
Serienschalter 16 AX	10	B010	22,30 €/St	303516

B.
Berker

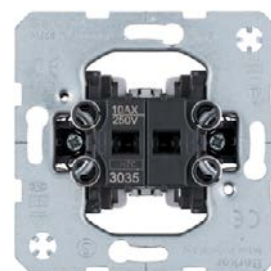

3035

Schalter, Taster Berker mit Wippe für Rahmenblende modular, C-Profil Geräteeinbau

B.
Berker



303808

Doppel-Wechselschalter, getrennte Eingangsklemmen

Nennspannung:
Schaltstrom:

250 V AC
10 AX (100 W LED (SBL))

- zum Tragring isolierte, selbstrückstellende Spreizkrallen
- Verbindungsklemmen nach VDE 0632-1 für Leiter bis 2,5 mm²
- mit Schraubklemmen
- für Beleuchtung

Bezeichnung	VPE	PrGr	Preis	Best.Nr.
Doppel-Wechselschalter, getrennte Eingangsklemmen	10	B010	21,80 €/St	303808

B.
Berker

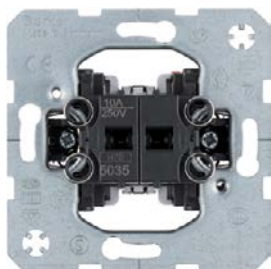

5035

Serientaster

Nennspannung:
Taststrom:

250 V AC
10 A

- mit Spreizkrallen
- mit Steckklemmen
- 1 Schließer, 1 Öffner, getrennte Eingangsklemmen

Bezeichnung	VPE	PrGr	Preis	Best.Nr.
Serientaster, 2 Schließer	10	B010	14,90 €/St	5035
Serientaster, Öffner + Schließer	10	B010	17,20 €/St	503501
Serientaster, 2 Schließer	10	B010	23,40 €/St	503503
Serientaster, 2 Wechsler	10	B010	23,60 €/St	503808
Gruppen-Serientaster, 4 Schließer, gemeinsame Eingangsklemme	10	B010	23,80 €/St	503404

:hager



GW2B9016

Serienwippe für Schalter/Taster, ABS halogenfrei (hfr)

Werkstoff:
Halogenfrei:

PC - ABS
ja

Bezeichnung	Farbe	VPE	PrGr	Preis	Best.Nr.
Wippe 2-fach Schalter/Taster, vw	verkehrsweiß	1	T040	6,10 €/St	GW2B9016
Wippe 2-fach Schalter/Taster, lg	lichtgrau	1	T040	6,10 €/St	GW2B7035
Wippe 2-fach Schalter/Taster, gs	graphitschwarz	1	T040	6,10 €/St	GW2B9011
Wippe 2-fach Schalter/Taster, lan	aluminium	1	T040	8,90 €/St	GW2BLAN

B.
Berker

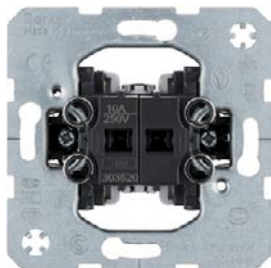

303520

Jalousie-Wippschalter 1-polig

Nennspannung:
Schaltstrom:

250 V AC
10 AX (100 W LED (SBL))

- mit Spreizkrallen
- mit Steckklemmen
- mit mechanischer und elektrischer Verriegelung als Sperre gegen beidseitiges Einschalten
- Hinweise der Motorenhersteller beachten!

Bezeichnung	VPE	PrGr	Preis	Best.Nr.
Jalousie-Serientschalter 1-polig	10	B010	22,30 €/St	303520

Schalter, Taster Berker mit Wippe für Rahmenblende modular, C-Profil Geräteeinbau

Jalousie-Wipptaster 1-polig

Nennspannung:
Taststrom:

250 V AC
10 A

- mit Spreizkrallen
- mit Steckklemmen
- mit mechanischer und elektrischer Verriegelung als Sperre gegen beidseitiges Eintasten
- Hinweise der Motorenhersteller beachten!

Bezeichnung	VPE	PrGr	Preis	Best.Nr.
Jalousie-Serientaster 1-polig	10	B010	22,30 €/St	503520

B.
Berker



503520

Wippe mit Pfeilsymbolen für Jalousieschalter, ABS halogenfrei (hfr)

Werkstoff:
Halogenfrei:

PC - ABS
ja

Bezeichnung	Farbe	VPE	PrGr	Preis	Best.Nr.
Wippe 2-fach Jalousieschalter, vw	verkehrsweiß	1	T040	9,50 €/St	GW2AB9016
Wippe 2-fach Jalousieschalter, lg	lichtgrau	1	T040	9,50 €/St	GW2AB7035
Wippe 2-fach Jalousieschalter, gs	graphitschwarz	1	T040	9,50 €/St	GW2AB9011
Wippe 2-fach Jalousieschalter, lan	aluminium	1	T040	14,00 €/St	GW2ABLAN

:hager



GW2AB9016

Alle Einsätze kombinierbar mit:
Rahmenblende modular

Hinweis
Bestellhilfe siehe hager.de/bestellhilfen
oder in gedruckter Form anzufordern unter hager.de/doku



85221100



IP20

Jalousiesteuerung - Jalousie-Einsatz Komfort

Frequenz:	50/60 Hz
Anzahl Nebenstellen:	unbegrenzt
Schaltstrom (ohmsch/induktiv):	max. 5 A
Schaltstrom bei $\cos \phi = 0,6$:	max. 3 A
Umschaltzeit bei Richtungswechsel:	< 0,6 s
Betriebstemperatur:	-5...45 °C
Schraubklemmen (max.):	2 x 1,5/1 x 2,5 mm ²
Last-Leitungslänge:	max. 100 m
Leitungslänge Nebenstellen:	max. 50 m
Einbautiefe der Krallenführung:	32 mm

- für Einzel-, Gruppen- und Zentralsteuerungen
- mit 2 mechanisch und elektronisch gegeneinander verriegelten Relaiskontakten
- niedriger Eigenenergiebedarf
- mit 230 V Nebenstelleneingängen für Auf und Ab
- keine leitende Verbindung zwischen Tragring und Spreizkrallen
- Anschluss von Nebenstellen Jalousie-Taster, Jalousieeinsätzen, Jalousie Schlüsseltaster
- mit Schraubklemmen

Bezeichnung	VPE	PrGr	Preis	Best.Nr.
Jalousie-Einsatz Komfort	1	B040	67,80 €/St	85221100

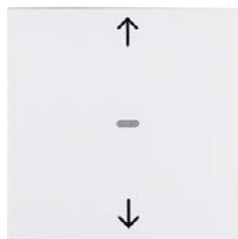

85241188



IP20

Jalousiesteuerung - Jalousie-Taste quicklink

Nachlaufzeit, einstellbar:	0...500 s
Jalousie-Laufzeit:	2 min
Umschaltzeit bei Richtungswechsel:	< 0,6 s
minimale Lamellen-Verstellzeit:	≈ 250 ms
Betriebstemperatur:	-5...45 °C
Selbsthaltung für 2 min bei Tastendruck:	> 0,4 s

- Memory-Funktion zur automatischen Ausführung gelernter Auf- und Abfahrzeiten mit Position
- Party-Funktion, keine Ausführung von Automatik-, Funk- und Nebenstellenbefehlen (Aussperricherung)
- LED-Aufsatz-/Einsatz-Kompatibilitäts-Anzeige
- mit Status-LED für Memory- und Party-Funktion rot/orange
- mit Kontroll-LED für Aussperricherung
- mit Aufdruck Symbol Pfeile
- mit Demontageschutz
- niedriger Eigenenergiebedarf
- Umschaltbar auf nebenstellengeführte Orientierung.

Farbe	VPE	PrGr	Preis	Best.Nr.
Berker S.1/B.3/B.7				
polarweiß matt	1	B040	86,90 €/St	85241188

Jalousiesteuerung - Jalousie-Schaltuhr

Anzahl Fahrzeiten für Auf/Ab:	20
Laufzeit:	2 min
Astrozeitverschiebung:	± 2 h
Gangreserve:	≈ 24 h
Umschaltzeit bei Richtungswechsel:	< 0,6 s
minimale Lamellen-Verstellzeit:	≈ 250 ms
Zufallsgenerator:	± 15 min
Betriebstemperatur:	-5...45 °C
Selbsthaltung für 2 min bei Tastendruck:	> 0,5 s



85741188



- Display
- Steuerung über Gerätetasten und programmierte Schaltzeiten.
- Umschaltbar auf nebenstellengeführte Orientierung.
- Resetfunktion (auf Werkseinstellung)
- mit Tastensperre
- Party-Funktion, keine Ausführung von Automatik-, Funk- und Nebenstellenbefehlen (Aussperricherung)
- LC-Display leuchtet während der Bedienung
- Anzeige der Aufsatz-/Einsatz-Kompatibilität im Display
- LC-Display-Kontrast einstellbar
- Menüführung in Deutsch, Englisch oder Französisch einstellbar
- niedriger Eigenenergiebedarf
- mit automatischer Sommer-/Winterzeit-Umschaltung (abschaltbar)
- mit Umschaltung Hand-/Automatikbetrieb
- Astroprogramm für Schalten bei Sonnenaufgang/-untergang mit Stadt/Land oder Koordinateneingabe, individuell anpassbar
- Ferien-Programm zur zufälligen Variation der Fahrzeiten im Automatikbetrieb
- 2 unabhängige voreingestellte Programmspeicher individuell anpassbar
- mit Demontageschutz

Farbe	VPE	PrGr	Preis	Best.Nr.
Berker S.1/B.3/B.7				
polarweiß matt	1	B040	109,00 €/St	85741188

Bewegungsmelder - Relais-Einsatz

Betriebsspannung:	230 V AC
Frequenz:	50/60 Hz
Kontakt-Mindestlast:	≈ 15 W
230 V Glüh- und Halogenlampen:	2300 W
230 V LED-Lampen:	440 W
Dimmbare Energiesparlampen:	440 W
Leuchtstofflampen unkomensiert:	1100 VA
Leuchtstofflampen parallelkompensiert:	1000 W /130 µF
Leuchtstofflampen in duo-Schaltung:	1000 W
Leuchtstofflampen mit EVG:	1000 W
Kompaktleuchtstofflampen mit EVG:	22 x 20 W
Dimmbare, konventionelle Trafos:	1500 VA
Elektronische Trafos und Bi-Mode Trafos:	1500 W
Anzahl Nebenstellen:	unbegrenzt
Betriebstemperatur:	-5...45 °C
Leitungslänge Nebenstellen:	max. 50 m
Last-Leitungslänge:	max. 100 m
Schraubklemmen (max.):	2 x 1,5/1 x 2,5 mm ²
Einbautiefe der Krallenführung:	32 mm



85121200

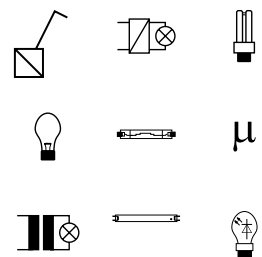

- Keine induktiven und kapazitiven Lasten gemeinsam anschließen.
- Neutralleiter erforderlich!
- Umfangreiche Sende- und/oder Empfangsfunktionen in Verbindung mit einem KNX-Funk Aufsatz.
- niedriger Eigenenergiebedarf
- auch als Tast-Relaischalter einsetzbar
- mit Nebenstelleneingang für Taster (Schließer) Einflächenbedienung und Bewegungsmelder Nebenstelle
- keine leitende Verbindung zwischen Tragring und Spreizkrallen
- mit Schraubklemmen

IP20

Bezeichnung	VPE	PrGr	Preis	Best.Nr.
Relais-Einsatz	1	B040	76,90 €/St	85121200

Geräteeinbau
C-Profil

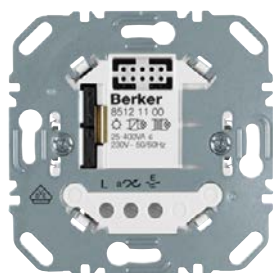

85121100

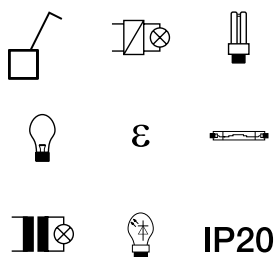

Bewegungsmelder - Schalt-Einsatz 1-fach

Betriebsspannung:	230 V AC
Frequenz:	50/60 Hz
230 V Glüh- und Halogenlampen:	25...400 W
Dimmbare Energiesparlampen:	13...80 W
Dimmbare, konventionelle Trafos:	25...400 VA
Elektronische Trafos und Bi-Mode Trafos:	25...400 W
Anzahl Nebenstellen:	unbegrenzt
Betriebstemperatur:	-5...45 °C
Leitungslänge Nebenstellen:	max. 50 m
Last-Leitungslänge:	max. 100 m
Schraubklemmen (max.):	2 x 1,5/1 x 2,5 mm ²

- Keine induktiven und kapazitiven Lasten gemeinsam anschließen.
- Umfangreiche Sende- und/oder Empfangsfunktionen in Verbindung mit einem KNX-Funk Aufsatz.
- niedriger Eigenenergiebedarf
- mit Nebenstelleneingang für Taster (Schließer) Einflächenbedienung und Bewegungsmelder Nebenstelle
- keine leitende Verbindung zwischen Tragring und Spreizkrallen
- mit Schraubklemmen
- lampenschonender Softanlauf
- automatische Einstellung des lastabhängigen Schaltprinzips (autoDetect-Verfahren)
- kurzschlussfest und überlastsicher (elektronische Sicherung)
- Optimierung des Dimmverhaltens durch Feineinstellung der Lastart und spezielle Einstell-Modi
- Achtung! Ausschließlich dimmbare 230 V ESL oder LED-Lampen anschließen.

Bezeichnung	VPE	PrGr	Preis	Best.Nr.
Schalt-Einsatz 1fach	1	B040	63,30 €/St	85121100



85341288

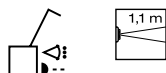

Bewegungsmelder - IR Komfort 1,1 m

Nennmontagehöhe:	1,1 m
Erfassungsfeld, rechteckig:	≈ 12 x 16 m
Reichweite frontal:	≈ 12 m
Reichweite seitlich:	je ≈ 8 m
Nachlaufzeit, einstellbar:	≈ 10 s...30 min
Ansprechempfindlichkeit, einstellbar:	10...100 %
Kurzzeitbetrieb:	200 ms
Immunitätszeit:	≈ 10 s
Betriebstemperatur:	-5...45 °C
Aufbauhöhe:	34 mm

- Permanente direkte Sonneneinstrahlung in die nach oben ausgerichtete Erfassungsebene kann zum Ausfall des Bewegungsmelders führen.
- Nur für den Innenbereich geeignet!
- niedriger Eigenenergiebedarf
- mit Taste für Ein/Aus/Automatik
- mit Betriebs- und Status-LED rot/grün/orange
- LED-Aufsatz-/Einsatz-Kompatibilitäts-Anzeige
- Teach-Funktion für die Ansprechbarkeit über Taste
- mit Tastensperre
- Party-Funktion zum Einschalten für 2 Stunden
- mit Memory-Funktion zur Anwesenheitssimulation
- Kurzzeitbetrieb mit Immunitätszeit (z. B. für Treppenlicht-/Stromstoßschaltungen)
- µ-Prozessor gesteuerte Arbeitsweise
- mit Demontageschutz

Farbe	VPE	PrGr	Preis	Best.Nr.
Berker S.1/B.3/B.7				
polarweiß matt	1	B040	132,50 €/St	85341288

Geräteeinbau
C-Profil

Bewegungsmelder - 1,1 m

Nennmontagehöhe:
Erfassungsfeld, rechteckig:
Reichweite frontal:
Reichweite seitlich:
Nachlaufzeit:
Ansprechempfindlichkeit, einstellbar:
Betriebstemperatur:
Aufbauhöhe:

1,1 m
≈ 12 x 16 m
≈ 12 m
je ≈ 8 m
≈ 180 s
10...100 %
-5...45 °C
34 mm



85341188

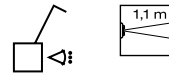

- Permanente direkte Sonneneinstrahlung in die nach oben ausgerichtete Erfassungsebene kann zum Ausfall des Bewegungsmelders führen.
Nur für den Innenbereich geeignet!
- niedriger Eigenenergiebedarf
- mit Taste für Ein/Aus/Automatik
- Teach-Funktion für die Ansprechhelligkeit über Taste
- mit Tastensperre
- Party-Funktion zum Einschalten für 2 Stunden
- mit Memory-Funktion zur Anwesenheitssimulation
- mit Betriebs- und Status-LED rot/grün/orange
- LED-Aufsatz-/Einsatz-Kompatibilitäts-Anzeige
- µ-Prozessor gesteuerte Arbeitsweise
- mit Demontageschutz

Farbe	VPE	PrGr	Preis	Best.Nr.
Berker S.1/B.3/B.7				
polarweiß matt	1	B040	81,00 €/St	85341188

KNX Bediensysteme für Rahmenblende modular, C-Profil Geräteeinbau

Hinweis

Bestellhilfe siehe hager.de/bestellhilfen

oder in gedruckter Form anzufordern unter hager.de/doku



80141180



IP20

KNX easy - Tastsensor-Modul 1-fach

Betriebsspannung über Bus:
Stromaufnahme Bus (Datentransfer):
Betriebstemperatur:
Einbautiefe:

21...32 V DC
max. 10 mA
-5...45 °C
31 mm

- RGB LED
- interner Temperaturfühler
- integrierter Busankoppler
- mit einer RGB Status-LED in Helligkeit und Farbe parametrierbar
- Bedienkonzept „Einzeltasten-Funktion“ fest vorgegeben
- Bedienkonzept für Funktion „Rolllade/Jalousie“ fest vorgegeben
- Schalten von Szenen (1..8) möglich
- Helligkeitswert der Status-LED für Tag-/Nachtbetrieb fest eingestellt, Umschaltung für Tag-/Nachtbetrieb möglich
- integrierter Temperaturfühler mit Ausgabe der Messwerte
- Farbe der Status-LED für das Gerät einheitlich einstellbar
- Tastenfunktion: u. a. Schalten, Dimmen, Rollladen/Jalousie, Zeitschalter, Zwangssteuerung, Betriebsmodusumschaltung
- Funktion zum manuellen Unterbrechen bereits ausgelöster Automatikfunktionen
- mit integriertem Summer zur akustischen Identifikation des Teilnehmers innerhalb der Anlage
- mit Programmierertaste und roter Programmier-LED
- mit integriertem Busankoppler
- Busanschluss über Anschlussklemme
- mit Demontageschutz

Bezeichnung	VPE	PrGr	Preis	Best.Nr.
KNX - Berker S.1/B.3/B.7				
Tastsensor-Modul 1fach	1	B081	80,00 €/St	80141180



GW1C9016

Wippe geschlossen für Tastsensor-Modul 1-fach, ABS halogenfrei (hfr)

Werkstoff:
Halogenfrei:

PC - ABS
ja

Bezeichnung	Farbe	VPE	PrGr	Preis	Best.Nr.
Wippe 1-fach Linse Tastsensormodul, vw	verkehrsweiß	1	T040	9,10 €/St	GW1C9016
Wippe 1-fach Linse Tastsensormodul, lg	lichtgrau	1	T040	9,10 €/St	GW1C7035
Wippe 1-fach Linse Tastsensormodul, gs	graphitschwarz	1	T040	9,10 €/St	GW1C9011
Wippe 1-fach Linse Tastsensormodul, lan	aluminium	1	T040	13,70 €/St	GW1CLAN



GW1AC9016

Wippe geschlossen mit Pfeilsymbolen für Tastsensor-Modul 1-fach, ABS halogenfrei (hfr)

Werkstoff:
Halogenfrei:

PC - ABS
ja

Bezeichnung	Farbe	VPE	PrGr	Preis	Best.Nr.
Wippe 1-fach Pfeile Tastsensormodul, vw	verkehrsweiß	1	T040	10,00 €/St	GW1AC9016
Wippe 1-fach Pfeile Tastsensormodul, lg	lichtgrau	1	T040	10,00 €/St	GW1AC7035
Wippe 1-fach Pfeile Tastsensormodul, gs	graphitschwarz	1	T040	10,00 €/St	GW1AC9011
Wippe 1-fach Pfeile Tastsensormodul, lan	aluminium	1	T040	14,70 €/St	GW1ACLAN

KNX easy - Tastsensor-Modul 2-fach

Betriebsspannung über Bus:
Stromaufnahme Bus (Datentransfer):
Betriebstemperatur:
Einbautiefe:

21...32 V DC
max. 10 mA
-5...45 °C
31 mm

- RGB LED
- interner Temperaturfühler
- mit zwei RGB Status-LEDs in Helligkeit und Farbe parametrierbar
- Bedienkonzept „Einzeltasten-Funktion“ fest vorgegeben
- Bedienkonzept für Funktion „Rolllade/Jalousie“ fest vorgegeben
- Schalten von Szenen (1..8) möglich
- Helligkeitswert der Status-LED für Tag-/Nachtbetrieb fest eingestellt, Umschaltung für Tag-/Nachtbetrieb möglich
- integrierter Temperaturfühler mit Ausgabe der Messwerte
- Farbe der Status-LED für das Gerät einheitlich einstellbar
- Tastenfunktion: u. a. Schalten, Dimmen, Rollläden/Jalousie, Zeitschalter, Zwangssteuerung, Betriebsmodusumschaltung
- Funktion zum manuellen Unterbrechen bereits ausgelöster Automatikfunktionen
- mit integriertem Summer zur akustischen Identifikation des Teilnehmers innerhalb der Anlage
- mit Programmier-LED
- mit integriertem Busankoppler
- Busanschluss über Anschlussklemme
- mit Demontageschutz

B.
Berker



80142180



IP20

Bezeichnung	VPE	PrGr	Preis	Best.Nr.
KNX				
Tastsensor-Modul 2fach	1	B081	94,60 €/St	80142180

Serienwippe für Tastsensor-Modul 2-fach, ABS halogenfrei (hfr)

Werkstoff:
Halogenfrei:

PC - ABS
ja

Bezeichnung	Farbe	VPE	PrGr	Preis	Best.Nr.
Wippe 2-fach Linse Tastsensormodul, ww	verkehrsweiß	1	T040	16,40 €/St	GW2C9016
Wippe 2-fach Linse Tastsensormodul, lg	lichtgrau	1	T040	16,40 €/St	GW2C7035
Wippe 2-fach Linse Tastsensormodul, gs	graphitschwarz	1	T040	16,40 €/St	GW2C9011
Wippe 2-fach Linse Tastsensormodul, lan	aluminium	1	T040	24,70 €/St	GW2CLAN

:hager



GW2C9016

Serienwippe mit Pfeilsymbolen für Tastsensor-Modul 2-fach, ABS halogenfrei (hfr)

Werkstoff:
Halogenfrei:

PC - ABS
ja

Bezeichnung	Farbe	VPE	PrGr	Preis	Best.Nr.
Wippe 2-fach Pfeile Tastsensormodul, ww	verkehrsweiß	1	T040	17,30 €/St	GW2AC9016
Wippe 2-fach Pfeile Tastsensormodul, lg	lichtgrau	1	T040	17,30 €/St	GW2AC7035
Wippe 2-fach Pfeile Tastsensormodul, gs	graphitschwarz	1	T040	17,30 €/St	GW2AC9011
Wippe 2-fach Pfeile Tastsensormodul, lan	aluminium	1	T040	25,70 €/St	GW2ACLAN

:hager



GW2AC9016



80440100



IK04 IP21

KNX easy - Temperaturregler

Betriebsspannung über Bus:	21...32 V DC
Hilfsspannung:	24 V DC
Energieeffizienzklasse:	IV (2%)
TFT-Bildschirmgröße:	1,93
Betriebstemperatur:	-5...45 °C
Abmessungen Display (B x H):	38,28 x 30,26 mm
Einbautiefe:	32 mm

- Farbdisplay
- integrierter Busankoppler
- für individuelle Einzelraum-Temperaturregelung
- Regelparameter für Heiz- bzw. Kühlkörper voreingestellt
- mit Tastensperre
- mit Ferienschtaltung
- mit Frostschutzfunktion
- Komfort-, Standard- und Nachttemperatur
- Temperaturmessung über internen Fühler und/oder anschließbaren Temperaturfühler mit Mittelwertbildung
- zusätzlicher Anschluss für externen Temperaturfühler
- Bedienung über sensitive Touch-Bedienfläche
- Anzeige der Soll- oder Isttemperatur
- Bildschirmschoner
- LC-Display mit Symboldarstellung
- Uhrzeit- und Datumsanzeige
- zum Anzeigen und Auslösen von Aktionen
- Menüführung in DE/EN/FR/NL/IT/ES/PT/PL/TR/DK/SV/FI/NO
- mit integriertem Busankoppler
- Busanschluss über Anschlussklemme
- mit Spreizkrallen
- für Unterputz- und Hohlwandmontage
- für Einzelmontage
- für senkrechte Montage
- Schalten von Szenen (1..8) möglich
- Betriebsart Heizung, Kühlung oder Heizung/Kühlung auswählbar
- Schaltende PI-Regelung (PWM) oder Schaltende 2-Punkt Regelung auswählbar
- Heizungsart Warmwasserheizung, Warmwasser Fußbodenheizung, Elektroheizung, elektrische Fußbodenheizung oder Split Unit auswählbar
- Kühlungsart Kühldecke, Gebläsekonvektor oder Split Unit auswählbar
- Betriebsmodus Komfort, Standby, Nachabsenkung oder Frost-/Hitzeschutz via Szene schaltbar

Bezeichnung	VPE	PrGr	Preis	Best.Nr.
KNX Temperaturregler	1	B080	274,40 €/St	80440100

KNX easy - Raumcontroller

Betriebsspannung über Bus:
Hilfsspannung:
Energieeffizienzklasse:
TFT-Bildschirmgröße:
Betriebstemperatur:
Abmessungen Display (B x H):
Einbautiefe:

21...32 V DC
24 V DC
IV (2%)
1,93
-5...45 °C
38,28 x 30,26 mm
32 mm



80660100



IK04 IP21

- Farbdisplay
- integrierter Buskoppler
- für individuelle Einzelraum-Temperaturregelung
- Regelparameter für Heiz- bzw. Kühlkörper voreingestellt
- mit Tastensperre
- mit Ferienschlaltung
- mit Frostschutzfunktion
- für Schalt-, Dimm- und Jalousiefunktionen
- Funktion Automatik deaktivieren
- Komfort-, Standard- und Nachttemperatur
- Temperaturmessung über internen Fühler und/oder anschließbaren Temperaturfühler mit Mittelwertbildung
- zusätzlicher Anschluss für externen Temperaturfühler
- Bedienung über sensitive Touch-Bedienfläche
- Anzeige der Soll- oder Isttemperatur
- Bildschirmschoner
- LC-Display mit Symboldarstellung
- Uhrzeit- und Datumsanzeige
- zum Anzeigen und Auslösen von Aktionen
- Menüführung in DE/EN/FR/NL/IT/ES/PT/PL/TR/DK/SV/FI/NO
- mit integriertem Buskoppler
- Busanschluss über Anschlussklemme
- mit Spreizkrallen
- für Unterputz- und Hohlwandmontage
- für Einzelmontage
- für senkrechte Montage
- Schalten von Szenen (1..8) möglich
- Betriebsart Heizung, Kühlung oder Heizung/Kühlung auswählbar
- Schaltende PI-Regelung (PWM) oder Schaltende 2-Punkt Regelung auswählbar
- Heizungsart Warmwasserheizung, Warmwasser Fußbodenheizung, Elektroheizung, elektrische Fußbodenheizung oder Split Unit auswählbar
- Kühlungsart Kühldecke, Gebläsekonvektor oder Split Unit auswählbar
- Betriebsmodus Komfort, Standby, Nachabsenkung oder Frost-/Hitzeschutz via Szene schaltbar
- Tastenfunktion: u. a. Schalten, Dimmen, Rollladen/Jalousie, Zeitschalter, Zwangssteuerung, Betriebsmodusumschaltung
- Der KNX Raumcontroller verfügt im Vergleich zum Temperaturregler zusätzlich über Tastsensorfunktionen und kann somit alle Gewerke in einem Raum steuern.

Bezeichnung	VPE	PrGr	Preis	Best.Nr.
KNX Raumcontroller	1	B080	379,80 €/St	80660100

Abdeckung für KNX easy - Temperaturregler und Raumcontroller

Farbe	VPE	PrGr	Preis	Best.Nr.
KNX - Berker S.1/B.3/B.7				
polarweiß matt	1	B080	9,70 €/St	80960180



80960180

IP20



80262180

KNX easy - Bewegungsmelder-Modul 1,1 m

Betriebsspannung über Bus:	21 ...32 V DC
Stromaufnahme Bus (Datentransfer):	10 mA
Optimale Montagehöhe:	1,1 m
Nachlaufzeit, einstellbar:	10 s...30 min
Ansprechhelligkeit, einstellbar:	≈ 5...1000 lx
Erfassungswinkel, einstellbar:	je Seite ≈ 45...90 °
Erfassungsfeld, rechteckig:	≈ 12 x 16 m
Betriebstemperatur:	-5...45 °C

- interner Temperaturfühler
 - mit Taste für Automatik/Dauer-EIN/Dauer-AUS
 - Betriebsartanzeige über Status-LED rot/grün/orange
 - Schalten von Szenen (1..8) möglich
 - zusätzlicher Kanal für helligkeitsunabhängigen Melderbetrieb
 - Bewegungsmelderfunktionen: Schalten, Dimmen, Rolllade/Jalousie, Zeitschalter
 - Tastenfunktion: u. a. Schalten, Dimmen, Rollladen/Jalousie, Zeitschalter, Zwangssteuerung, Betriebsmodusumschaltung
 - zwei Funktionskanäle für helligkeitsabhängige Funktionen
 - zusätzlicher Kanal für helligkeitsunabhängigen Melderbetrieb
 - mit integriertem Busankoppler
 - Busanschluss über Anschlussklemme
 - mit Demontageschutz
 - mit Spreizkrallen
 - Automatische Auslösung von Busfunktionen bei Bewegung im Erfassungsbereich oder manuelle Steuerung über integrierte Taste.
 - Permanente direkte Sonneneinstrahlung in die nach oben ausgerichtete Erfassungsebene kann zum Ausfall des Bewegungsmelders führen.
- Nur für den Innenbereich geeignet!

Bezeichnung	VPE	PrGr	Preis	Best.Nr.
KNX - Berker S.1/B.3/B.7				
KNX BWM 1,1m int. Busankop S.1/B.x	1	B080	184,60 €/St	80262180



80960409

Abdeckung für KNX easy - Bewegungsmelder-Modul 1,1 m

Farbe	VPE	PrGr	Preis	Best.Nr.
KNX - Berker S.1/B.3/B.7				
polarweiß matt	1	B040	8,40 €/St	80960409

Geräteeinbau
C-Profil

KNX ETS - Temperaturregler

Ausgangsstrom je Kanal:
 Sollwertregelung über Regulierknopf:
 Betriebstemperatur:
 Leitungslänge Ein-/Ausgänge:
 Fühler-Leitungslänge:
 Energieeffizienzklasse:

max. 0,8 mA
 ± 0...5 K
 -5...45 °C
 max. 5 m
 50 m
 IV (2%)



75441189

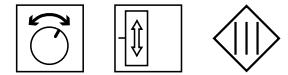

- Betriebsarten: Komfort, Standby, Nachtabsenkung, Frost-/Hitzeschutz, Taupunkt je durch LED angezeigt
- Präsenztaste und Regulierknopf funktionslos parametrierbar
- mit Programmierknopf und roter Programmier-LED
- mit Präsenztaste für die Umschaltung zwischen Komfort- und Standby-Betrieb
- mit Status-LEDs: rot heizen, blau kühlen und gelb für aktiviert
- ohne Spreizkrallen
- für Heiz- und/oder Kühlbetrieb
- Heizen oder Kühlen in 2 Stufen möglich
- Busanschluss über Anschlussklemme
- für stetige (PI-) oder schaltende (2-Punkt-) Regelung
- für individuelle Einzelraum-Temperaturregelung
- mit Demontageschutz
- mit 4 unabhängigen Binäreingängen für potenzialfreie Kontakte z. B. Fenster Magnetkontakt
- 4 Binäreingänge oder 2-3 Binäreingänge und 1-2 Ausgänge parametrierbar
- Ventilschutz parametrierbar
- Verhalten bei Busspannungswiederkehr parametrierbar
- Binäreingänge/-ausgänge mit Schraubklemmen
- Binäreingang 4 parametrierbar für Temperaturfühler, Best.-Nr. 161.

Farbe	VPE	PrGr	Preis	Best.Nr.
KNX - Berker S.1/B.3/B.7				
polarweiß matt	1	B080	307,40 €/St	75441189

KNX ETS - CO2-Sensor mit Feuchte- und Temperaturregelung

Betriebsspannung über Bus:
 Stromaufnahme Bus (Datentransfer):
 Montagehöhe:
 Messbereich Temperatur, linear:
 Betriebstemperatur:
 Messbereich Feuchte:

21...32 V DC
 12,5 mA
 1,5 m
 -5...45 °C
 -5...45 °C
 10...95 %



75441389



IP20

- zum Messen und überwachen von CO2-Konzentration, Luftfeuchte und Lufttemperatur
- Betriebsarten: Komfort, Standby, Nachtabsenkung, Frost-/Hitzeschutz
- Alarmierung bei Erreichen des Taupunktes, um z. B. bei Kühldecken oder in Wintergärten Schimmelbildung vorzubeugen
- bis zu 4 CO2-Grenzwerte einstellbar
- vergleicht gemessene mit der Solltemperatur
- bis zu 2 Feuchte-Grenzwerte einstellbar
- mit Programmierknopf und roter Programmier-LED
- ohne Spreizkrallen
- Binäreingangsfunktionen: Schalten, Dimmen, Jalousie, Wertgeber, Lichtszenen-Nebenstelle
- Binäreingänge im Betrieb sperrbar
- Heizen oder Kühlen in 2 Stufen möglich
- für Heiz- oder Kühlbetrieb
- Busanschluss über Anschlussklemme
- für Einzelraumregelung
- mit Demontageschutz
- Anschlussleiste mit Schraubklemmen für Binäreingänge

Farbe	VPE	PrGr	Preis	Best.Nr.
KNX - Berker S.1/B.3/B.7				
polarweiß matt	1	B080	329,30 €/St	75441389

Radius = 7 mm

Berker

Arsys, S.1, B.3, B.7, K.1, K.5, Q.3, R.3

BUSCH-JAEGER

Busch-balance® SI, future® linear, impuls, Pur edelstahl, Reflex SI Linear, solo®

Gira

Standard 55, E2

Honeywell PEHA

STANDARD, DIALOG

JUNG

A500, AS500, CD500, LS990

Kopp

EUROPA, MALTA, MILANO/HK02

legrand

Creo™

merten by Schneider Electric

1-M, ATELIER-M, M-SMART

Schneider Electric ELSO

FASHION Duro, Scala, Joy

SIEMENS

DELTA line, DELTA profil

Radius = 18 mm

Berker

R.1, Q.7

BUSCH-JAEGER

alpha ne® / alpha exclusiv®, Reflex SI

Kopp

CADIZ, RIVO, DONAU, VISION

Hinweis

Bestellhilfe siehe hager.de/bestellhilfen oder in gedruckter Form anzufordern unter hager.de/doku



GLS5500

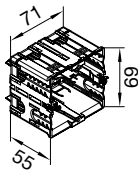

Geräteeinbaudose für Standardgeräteeinbau, C-Profil Geräteeinbau, PA halogenfrei

Für alle BR und BRN Brüstungskanäle mit C-Profil

- für Standardgeräteeinbau mit Rahmen des Schalterherstellers
- horizontaler und vertikaler Geräteeinbau möglich
- Geräteeinbaudose mit zwei Gerätehalteschrauben in Schnellgewindeausführung

Hinweis

Die hohe, schwarze Geräteeinbaudose GLS5500 muss in Verbindung mit dem Rahmen des Schalterherstellers verwendet werden

Bezeichnung	VPE	PrGr	Preis	Best.Nr.
Gerätedose 1-f. Energie C-Profil Fremd	1	T040	5,10 €/St	GLS5500

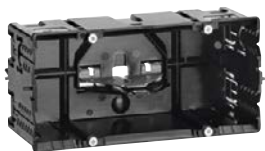

GLS55002

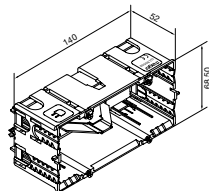

Geräteeinbaudose 2-fach für Standardgeräteeinbau, C-Profil Geräteeinbau, PA halogenfrei

Für alle BR und BRN Brüstungskanäle mit C-Profil

- für Standardgeräteeinbau mit Rahmen des Schalterherstellers
- horizontaler und vertikaler Geräteeinbau möglich
- Geräteeinbaudose mit zwei Gerätehalteschrauben in Schnellgewindeausführung

Hinweis

Die hohe, schwarze Geräteeinbaudose GLS55002 muss in Verbindung mit dem Rahmen des Schalterherstellers verwendet werden

Bezeichnung	VPE	PrGr	Preis	Best.Nr.
Gerätedose 2-f. Energie C-Profil Fremd	1	T040	11,30 €/St	GLS55002



M5861

Zugentlastung, PA halogenfrei

Bezeichnung	VPE	PrGr	Preis	Best.Nr.
Zugentlastung für Geräteeinbaudosen	50	T020	0,78 €/St	M5861

Geräteeinbaudose Daten für Standardgeräteeinbau, C-Profil Geräteeinbau, PA halogenfrei

Für alle BR und BRN Brüstungskanäle mit C-Profil

- für Standardgeräteeinbau mit Rahmen des Schalterherstellers
- horizontaler und vertikaler Geräteeinbau möglich
- Geräteeinbaudose mit zwei Gerätehalteschrauben in Schnellgewindeausführung

Hinweis

Die hohe, schwarze Geräteeinbaudose GLS5510 muss in Verbindung mit dem Rahmen des Schalterherstellers verwendet werden



GLS5510

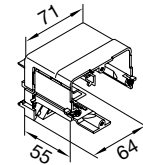

Bezeichnung	VPE	PrGr	Preis	Best.Nr.
Gerätedose 1-f. Daten C-Profil Fremd	1	T040	5,80 €/St	GLS5510

Geräteblende, 1-fach, R = 7 mm

Kanalsystem	OT-Breite	Werkstoff	Farbe	VPE	PrGr	Preis	Best.Nr.
BRA, BRS	120 mm	PVC	verkehrsweiß	1	T040	3,65 €/St	R94919016
BRA, BRS	120 mm	PVC	lichtgrau	1	T040	3,65 €/St	R94917035
BRA, BRS	120 mm	PC - ABS	verkehrsweiß	1	T040	4,40 €/St	R64919016
BRA, BRS	120 mm	PC - ABS	lichtgrau	1	T040	4,40 €/St	R64917035
BRA	120 mm	Aluminium	verkehrsweiß	1	T040	11,80 €/St	BRA1201R79016
BRA	120 mm	Aluminium	aluminium	1	T040	7,80 €/St	BRA1201R7ELN
BRS	120 mm	Stahl	verkehrsweiß	1	T040	14,00 €/St	R92819016
BRS	120 mm	Stahl	lichtgrau	1	T040	14,00 €/St	R92817035
BRS	120 mm	Stahl	verzinkt	1	T040	6,70 €/St	R9281VERZ



R94919016

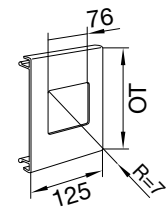

Geräteblende, 2-fach, R = 7 mm

Kanalsystem	OT-Breite	Werkstoff	Farbe	VPE	PrGr	Preis	Best.Nr.
BRA, BRS	120 mm	PVC	verkehrsweiß	1	T040	6,70 €/St	R94929016
BRA, BRS	120 mm	PVC	lichtgrau	1	T040	6,70 €/St	R94927035
BRA, BRS	120 mm	PC - ABS	verkehrsweiß	1	T040	8,40 €/St	R64929016
BRA, BRS	120 mm	PC - ABS	lichtgrau	1	T040	8,40 €/St	R64927035
BRA	120 mm	Aluminium	verkehrsweiß	1	T040	18,80 €/St	BRA1202R79016
BRA	120 mm	Aluminium	aluminium	1	T040	13,30 €/St	BRA1202R7ELN
BRS	120 mm	Stahl	verkehrsweiß	1	T040	17,10 €/St	R92829016
BRS	120 mm	Stahl	lichtgrau	1	T040	17,10 €/St	R92827035
BRS	120 mm	Stahl	verzinkt	1	T040	10,40 €/St	R9282VERZ



R94929016

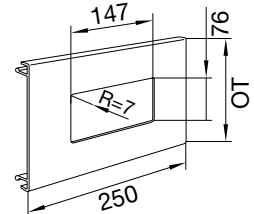



R94939016

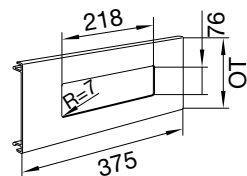

Geräteblende, 3-fach, R = 7 mm

Kanalsystem	OT-Breite	Werkstoff	Farbe	VPE	PrGr	Preis	Best.Nr.
BRA, BRS	120 mm	PVC	verkehrsweiß	1	T040	9,50 €/St	R94939016
BRA, BRS	120 mm	PVC	lichtgrau	1	T040	9,50 €/St	R94937035
BRA, BRS	120 mm	PC - ABS	verkehrsweiß	1	T040	11,60 €/St	R64939016
BRA, BRS	120 mm	PC - ABS	lichtgrau	1	T040	11,60 €/St	R64937035
BRA	120 mm	Aluminium	verkehrsweiß	1	T040	24,70 €/St	BRA1203R79016
BRA	120 mm	Aluminium	aluminium	1	T040	18,30 €/St	BRA1203R7ELN
BRS	120 mm	Stahl	verkehrsweiß	1	T040	20,60 €/St	R92839016
BRS	120 mm	Stahl	lichtgrau	1	T040	20,60 €/St	R92837035
BRS	120 mm	Stahl	verzinkt	1	T040	15,00 €/St	R9283VERZ



R94119016

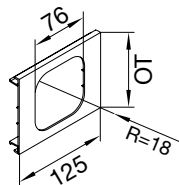

Geräteblende, 1-fach, R = 18 mm

Kanalsystem	OT-Breite	Werkstoff	Farbe	VPE	PrGr	Preis	Best.Nr.
BRA, BRS	120 mm	PVC	verkehrsweiß	1	T040	3,65 €/St	R94119016
BRA, BRS	120 mm	PVC	lichtgrau	1	T040	3,65 €/St	R94117035
BRA, BRS	120 mm	PC - ABS	verkehrsweiß	1	T040	4,40 €/St	R65119016
BRA, BRS	120 mm	PC - ABS	lichtgrau	1	T040	4,40 €/St	R65117035
BRA	120 mm	Aluminium	verkehrsweiß	1	T040	11,80 €/St	BRA1201R189016
BRA	120 mm	Aluminium	aluminium	1	T040	7,80 €/St	BRA1201R18ELN
BRS	120 mm	Stahl	verkehrsweiß	1	T040	14,00 €/St	R93119016
BRS	120 mm	Stahl	lichtgrau	1	T040	14,00 €/St	R93117035
BRS	120 mm	Stahl	verzinkt	1	T040	6,70 €/St	R9311VERZ



R94129016

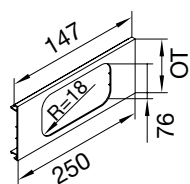

Geräteblende, 2-fach, R = 18 mm

Kanalsystem	OT-Breite	Werkstoff	Farbe	VPE	PrGr	Preis	Best.Nr.
BRA, BRS	120 mm	PVC	verkehrsweiß	1	T040	6,70 €/St	R94129016
BRA, BRS	120 mm	PVC	lichtgrau	1	T040	6,70 €/St	R94127035
BRA, BRS	120 mm	PC - ABS	verkehrsweiß	1	T040	8,40 €/St	R65129016
BRA, BRS	120 mm	PC - ABS	lichtgrau	1	T040	8,40 €/St	R65127035
BRA	120 mm	Aluminium	verkehrsweiß	1	T040	18,80 €/St	BRA1202R189016
BRA	120 mm	Aluminium	aluminium	1	T040	13,30 €/St	BRA1202R18ELN
BRS	120 mm	Stahl	verkehrsweiß	1	T040	17,00 €/St	R93129016
BRS	120 mm	Stahl	lichtgrau	1	T040	17,10 €/St	R93127035
BRS	120 mm	Stahl	verzinkt	1	T040	10,40 €/St	R9312VERZ



R94139016

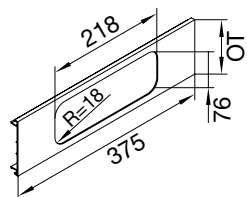

Geräteblende, 3-fach, R = 18 mm

Kanalsystem	OT-Breite	Werkstoff	Farbe	VPE	PrGr	Preis	Best.Nr.
BRA, BRS	120 mm	PVC	verkehrsweiß	1	T040	9,50 €/St	R94139016
BRA, BRS	120 mm	PVC	lichtgrau	1	T040	9,50 €/St	R94137035
BRA, BRS	120 mm	PC - ABS	verkehrsweiß	1	T040	11,60 €/St	R65139016
BRA, BRS	120 mm	PC - ABS	lichtgrau	1	T040	11,60 €/St	R65137035
BRA	120 mm	Aluminium	verkehrsweiß	1	T040	24,70 €/St	BRA1203R189016
BRA	120 mm	Aluminium	aluminium	1	T040	18,30 €/St	BRA1203R18ELN
BRS	120 mm	Stahl	verkehrsweiß	1	T040	20,60 €/St	R93139016
BRS	120 mm	Stahl	lichtgrau	1	T040	20,60 €/St	R93137035
BRS	120 mm	Stahl	verzinkt	1	T040	14,40 €/St	R9313VERZ

Geräteeinbau
C-Profil

Großes stabiles Kunststoffgehäuse zum Einbau in Brüstungskanalssysteme mit C-Profil für CEE-Geräteeinbaudosen verschiedener Hersteller.

Lieferumfang

Einbaudose, 4 Gerätehalteschrauben, 2 Zugentlastungen

Hinweis

Für tehalit.BR Brüstungskanäle mit Oberteilbreiten 100 mm und 120 mm wird zusätzlich zum Blendenset die entsprechende Geräteblende benötigt. Bestellhilfe siehe hager.de/bestellhilfen oder in gedruckter Form anzufordern unter hager.de/doku

CEE-Geräteeinbaudose, C-Profil, PA halogenfrei

inkl. 4 Gerätehalteschrauben und 2 Zugentlastungen

Bezeichnung	VPE	PrGr	Preis	Best.Nr.
Gerätedose CEE 32A C-Profil	1	T020	42,70 €/St	G2744



G2744

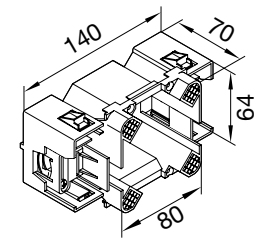

Blendenset für Geräteeinbau CEE, PC/ABS halogenfrei (hfr)

Werkstoff:
Halogenfrei:

PC - ABS
ja

Für tehalit.BR Brüstungskanäle mit Oberteilbreiten 100 mm und 120 mm wird zusätzlich zum Blendenset die entsprechende Geräteblende benötigt.

Bezeichnung	Farbe	VPE	PrGr	Preis	Best.Nr.
Blende CEE-Steckdose halogenfr OT 80 vw	verkehrsweiß	1	T020	7,50 €/St	G33749016
Blende CEE-Steckdose halogenfr OT 80 lg	lichtgrau	1	T020	7,50 €/St	G33747035
Blende CEE-Steckdose halogenfr OT 80 IA	aluminium	1	T020	9,50 €/St	G3374LAN



G33749016

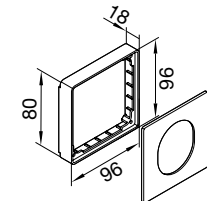

Geräteblende für Geräteeinbau CEE

Für tehalit.BR Brüstungskanäle mit Oberteilbreiten 100 mm und 120 mm wird zusätzlich zum Blendenset die entsprechende Geräteblende benötigt.

Kanalsystem	OT-Breite	Werkstoff	Farbe	VPE	PrGr	Preis	Best.Nr.
BRA, BRS	120 mm	PVC	verkehrsweiß	1	T040	6,80 €/St	R81229016
BRA, BRS	120 mm	PVC	lichtgrau	1	T040	6,80 €/St	R81227035
BRA, BRS	120 mm	PC - ABS	verkehrsweiß	1	T040	7,30 €/St	R81329016
BRA, BRS	120 mm	PC - ABS	lichtgrau	1	T040	7,30 €/St	R81327035
BRA	120 mm	Aluminium	verkehrsweiß	1	T040	18,20 €/St	BRA1201CEE9016
BRA	120 mm	Aluminium	aluminium	1	T040	13,40 €/St	BRA1201CEEELN
BRS	120 mm	Stahlblech	verkehrsweiß	1	T040	17,50 €/St	R81529016
BRS	120 mm	Stahlblech	lichtgrau	1	T040	17,50 €/St	R81527035
BRS	120 mm	Stahlblech	verzinkt	1	T040	10,50 €/St	R8152VERZ



R81229016

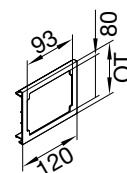

Zuordnungen Geräteeinbaudosen:

Die Geräteeinbaudosen unterscheiden sich in den Farben grau und schwarz. Die graue Dose kommt immer dann zum Einsatz, wenn „tehalit“-Geräte mit „tehalit“-Modularblenden installiert werden. Schwarze Geräteeinbaudosen sind zu benutzen, wenn Standardgeräte mit Rahmen der Schalterhersteller installiert werden.

Die Geräteeinbaudosen verfügen über eine selbsterklärende Symbolik um Funktionen eindeutig zuzuordnen.

Bestellhilfen bzw. Auswahlassistenten zu den Geräteeinbaudosen sind unter www.hager.com/de erhältlich

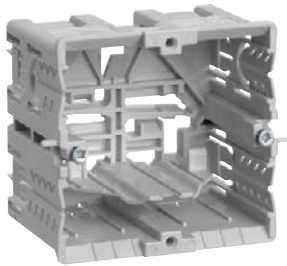

- Geräteeinbaudose, PA halogenfrei grau
- für alle tehalit.BRN und tehalit.BR Brüstungskanäle
- Maße: 69 x 71 x 50 mm

GLT5000



- Geräteeinbaudose PA halogenfrei, schwarz
- für alle tehalit.BRN und tehalit.BR Brüstungskanäle
- Maße: 69 x 71 x 55 mm

GLS5500

tehalit-Geräteeinbau

C-Profil
Energie Daten

Frontrastend
Energie Daten



Standard-Geräteeinbau

C-Profil
Energie Daten

Frontrastend
Energie Daten

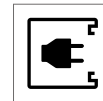
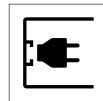

Schnell im Bilde

Alle Geräteeinbaudosen für die tehalit-Blendentchnik sind auf der Verpackung grau gekennzeichnet und haben eine Höhe 50 mm. Anhand der Piktogramme erkennen Sie sofort, ob es sich um Leer-dosen für Energie- oder Datenanschlüsse bzw. für frontrastenden oder C-Profil-Einbau handelt.

Schwarz auf weiß

Geräteeinbaudosen für UP-Einsätze mit Rahmen der Schalterhersteller sind auf der Verpackung schwarz gekennzeichnet, haben eine Höhe von 55 mm und sind mit Piktogrammen zur Eibauart versehen.

		Energiegeräteeinbaudose		Datengeräteeinbaudose	
Standard-Geräteeinbau mit Rahmen der Schalterhersteller	C-Schiene	schwarz GLS5500		schwarz GLS5510	
	frontrastend	schwarz G2850		schwarz G2870	
tehalit-Geräteeinbau mit tehalit-Blendentchnik	C-Schiene	grau GLT5000		grau GLT5010	
	frontrastend	grau GLT4001		grau GLT1511	

Geräteeinbau
C-Profil

Die universelle CEE Geräteeinbaudose G2744 für den C-Profil Geräteeinbau

Auf Grund der „wabemusterartigen“ Befestigungsspuren können CEE Anbaudosen unterschiedlicher Hersteller mit unterschiedlichen Spurgrößen eingebaut werden; die Leitungsführung (Empfehlung bis max. 5 x 6 mm²) kann beidseitig erfolgen. Das dazu passende Blendenset G3374xxxx für BR und BRN bestehend aus Rahmen und Zentralscheibe wird für die Oberteilbreite 80 mm ohne zusätzliche Blende montiert. Für die Oberteilbreiten 100 und 120 mm sind zusätzliche Blenden (z. B. R8110xxxx) in unterschiedlichen Materialien und Farben (xxxx) erhältlich. Die Montage des Rahmens aus dem Blendenset (G3374xxxx) erfolgt mit der flachen Seite auf die Oberteilblende.

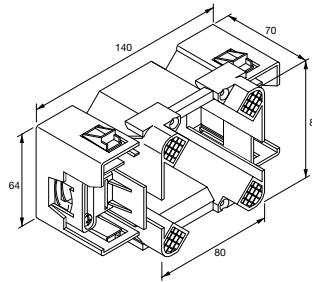

G2744

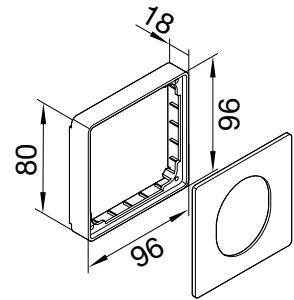

G33749010

Vorteile

- Passend für handelsübliche CEE Befestigungsmaße 16 A und 32 A
- Schräger CEE Geräteeinbau 16 A ist möglich (USP)

Lieferumfang

Geräteeinbaudose, 2 Zugentlastungen (1 offen, 1 geschlossen), 4 Schrauben zur Befestigung der Zugentlastungen, 4 Schrauben zur Befestigung der CEE Geräteeinbaudose, Montageanleitung

Artikelnummer	Beschreibung
G2744	Geräteeinbaudose CEE
G33747035	Blendenset für Geräteeinbau CEE, lichtgrau
G33749016	Blendenset für Geräteeinbau CEE, verkehrsweiß
G3374LAN	Blendenset für Geräteeinbau CEE, lackiert Alu natur

Zusätzliche Blenden für BR-Oberteilbreiten 120 mm:

PVC	für Kanal
R8122xxxx	BRA/S65170B BRA65210B
PC/ABS halogenfrei	für Kanal
R8132xxxx	BRA/S65170B BRA65210B
Aluminium	für Kanal
BRA1201CEExxxx	BRA65170B BRA65210B
Stahlblech verzinkt	für Kanal
R8152xxxx	BRS65170B

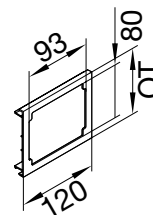

R81109010

Hersteller Walther	Nennstrom	Polzahl	Nennspannung	Schraubanschluss
Haupttypen IP44 - gerade Steckrichtung	16 A	3	230 V	411 306
	16 A	5	400 V	410
	16 A	5	400 V	411
	32 A	5	400 V	430
Haupttypen IP67 - gerade Steckrichtung	16 A	5	400 V	431
	32 A	5	400 V	419
Haupttypen IP44 - 15° Neigung	16 A	5	400 V	439
Haupttypen IP67 - 15° Neigung	16 A	5	400 V	510
				517

Hersteller Mennekes	Nennstrom	Polzahl	Nennspannung	Schraubanschluss	Twin Contact
Haupttypen IP44 - gerade Steckrichtung	16 A	3	230 V	1366	1668
	16 A	5	400 V	1385	3385
	16 A	5	400 V		1405
	32 A	5	400 V	3451	1797
	32 A	5	400 V	1276	
Haupttypen IP67 - gerade Steckrichtung	16 A	3	230 V	218A	1708
	16 A	5	400 V	228A	1131
	32 A	5	400 V	240A	1820
Haupttypen IP44 - 20° Neigung	16 A	3	230 V	3036	3008
	16 A	3	230 V	1463	1632
	16 A	5	400 V	3093	3070
	16 A	5	400 V	156	

Hersteller Bals	Nennstrom	Polzahl	Nennspannung	Quick Connect	Schraubanschluss
Haupttypen IP44 - gerade Steckrichtung	16 A	3	230 V	13 686	
	16 A	5	400 V	13 2001	
	32 A	5	400 V	13 2002	
Haupttypen IP55 - gerade Steckrichtung	16 A	3	230 V	13 550	
	32 A	5	400 V	13 805	
Haupttypen IP67 - gerade Steckrichtung	16 A	3	230 V	13 734	
	16 A	5	400 V	13 745	
	32 A	5	400 V	13 762	
Haupttypen IP44 - 20° Neigung	16 A	3	230 V	12 749	
	16 A	5	400 V	12 757	12 581
Haupttypen IP55 - 20° Neigung	16 A	3	230 V	12 618	
	16 A	5	400 V	12 595	12 640
Haupttypen IP67 - 20° Neigung	16 A	3	230 V	12 813	
	16 A	5	400 V	12 817	12 64

Hersteller ABL SURSUM	Nennstrom	Polzahl	Nennspannung	Schraubanschluss
Haupttypen IP44 - gerade Steckrichtung	16 A	3	230 V	F31.24
	16 A	5	400 V	F51.34
	32 A	5	400 V	F52.34
	32 A	5	400 V	F52.33
Haupttypen IP67 - gerade Steckrichtung	16 A	3	230 V	F31.29
	16 A	5	400 V	F51.38
	16 A	5	400 V	F51.39
	32 A	5	400 V	F52.38
	32 A	5	400 V	F52.39
Haupttypen IP67 - 25° Neigung	16 A	3	230 V	F31.25

Hersteller Elektra Tailfingen	Nennstrom	Polzahl	Nennspannung	Typ	Anschluss technik
Haupttypen IP44 - gerade Steckrichtung	16 A	3	230 V	CLS 316/6h	Schraubanschluss
	16 A	5	400 V	CLS 516/6h	Schraubanschluss
	32 A	5	400 V	CLS 532/6h	Schraubanschluss
Haupttypen IP44 - senkrechte Montage	16 A	3	230 V	CLU 316/6h	Schraubanschluss
	16 A	5	400 V	CLU 516/6h	Schraubanschluss
Haupttypen IP44 - waagerechte Montage	16 A	3	230 V	CL 316/6h	Schraubanschluss
	16 A	5	400 V	CL 516/6h	Schraubanschluss
	32 A	5	400 V	CL 532/6h	Schraubanschluss
Haupttypen IP44 - CEE lucline	16 A	5 A	400 V	COKK 516/6h	Schraubanschluss

Hersteller Sirox	Nennstrom	Polzahl	Nennspannung	Typ	Anschluss technik
Haupttypen IP44 - gerade Steckrichtung	16 A	5	400 V	603.156.315	Schraubanschluss
	32 A	5	400 V	603.256.325	Schraubanschluss

Geräteeinbau frontrastend

Mit nur einem Handgriff montiert: Beim frontrastenden Geräteeinbau werden Kanalsteckdosen und Geräteeinbaudosen für UP-Einbaugeräte in die Verschlusskontur des Kanalunterteils eingerastet. Der Einbau kommt ohne Schrauben aus und ist sehr einfach auszuführen – genau wie das nachträgliche Versetzen der Geräte. Dank der angebotenen Geräteeinbaudosen lassen sich auch Unterputzgeräte installieren. Passende Anschlüsse und Modularblenden sind natürlich ebenfalls erhältlich.

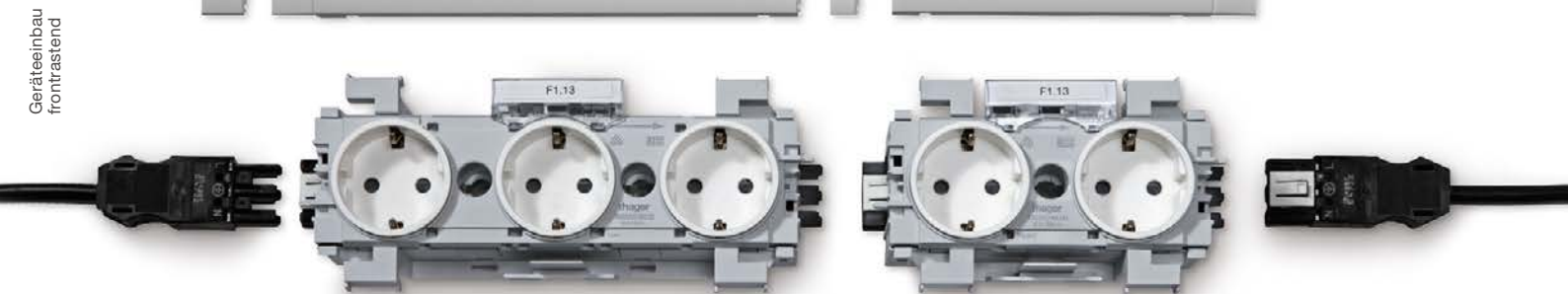
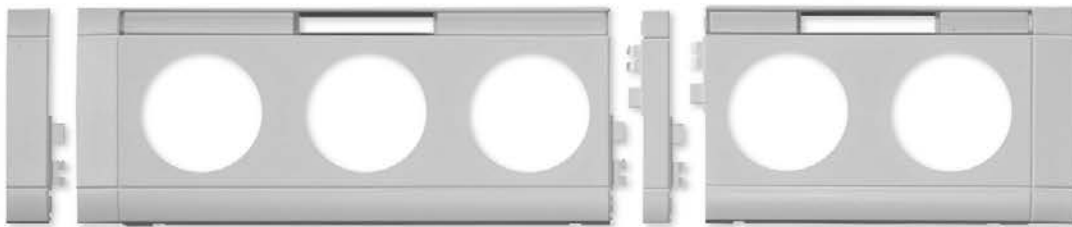

	Seite		Seite
Kanalsteckdosen und Modularblenden 2-fach, frontrastender Geräteeinbau	170	Elektronik-Plattform für Rahmenblende modular, frontrastender Geräteeinbau	196
Kanalsteckdosen und Modularblenden 3-fach, frontrastender Geräteeinbau	173	KNX Bediensysteme für Rahmenblende modular, frontrastender Geräteeinbau	200
Anschlusszubehör für Kanalsteckdosen	174	Geräteeinbaudosen für UP-Einsätze mit Rahmen des Schalterherstellers, frontrastender Geräteeinbau	206
Geräteeinbaudosen für Rahmenblende modular, frontrastender Geräteeinbau	176	Geräteeinbaudose für CEE-Geräte bis 32 A, Blendenset, frontrastender Geräteeinbau	207
Rahmenblende modular 55 x 55 mm, ABS halogenfrei (hfr)	177	Technik	208
Rahmenblende modular 50 x 50 mm, ABS halogenfrei (hfr)	178		
Blendenzwischenstück, ABS halogenfrei (hfr)	179		
Überspannungsschutzmodul für Rahmenblende modular, frontrastender Geräteeinbau	180		
Einbauset Multimedia für Rahmenblende modular, C-Profil Geräteeinbau	181		
Einbauset Datentechnik für Rahmen- blende modular, C-Profil Geräteeinbau	183		
Daten- & Multimedia Anschlussmodule für Rahmenblende modular, frontrastender Geräteeinbau	184		
Daten- & Fernmelde Anschlussdosen für Rahmenblende modular, frontrastender Geräteeinbau	187		
CATV / SAT & CATV / DATA Anschluss- dosen für Rahmenblende modular, frontrastender Geräteeinbau	190		
Zentralplatten mit Einbauöffnungen für Rahmenblenden modular 50 x 50 mm, C-Profil Geräteeinbau	192		
Schalter, Taster Berker mit Wippe für Rahmenblende modular, frontrastender Geräteeinbau	193		

- Schutzkontaktsteckdosen mit erhöhtem Berührungsschutz
- Anreihbar durch 3-poliges Steckverbindersystem, mit Berührungsschutz und Verpolungssicherheit, Prüföffnungen in gestecktem Zustand zugänglich
- Anschluss direkt über Steckklemmen 1,5 - 2,5 mm² oder Eingangsbuchse G4703
- Kombinierbar mit Rahmenblende modular

Überspannungsschutz-Modul

- Wirkungsbereich max. 5 m nach allen Seiten vom ÜSM-Modul
- Optische Anzeige bei ausgelöstem ÜSM (rotes Licht brennt)
- geprüft in Anlehnung an DIN/VDE 0675, Teil 6
- Feinschutz nach Klasse D
- Nennableitstrom 1,5 kA
- Max. Ableitstrom 5 kA
- Anschlussklemme für Fernmeldekontakt

Material

halogenfrei

Hinweis

Bestellhilfe siehe hager.de/bestellhilfen oder in gedruckter Form anzufordern unter hager.de/doku



GS20019016

Kanalsteckdose, 2-fach

Nennstrom:
Nennspannung:
Frequenz:
Stecksystem:

16 A
250 V
50/60 Hz
Wago Winsta

Anschluss direkt über Steckklemmen 1,5 - 2,5 mm² oder Eingangsbuchse G4703.

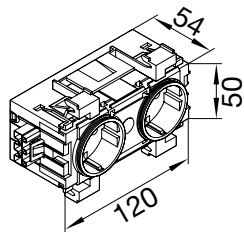

Bezeichnung	Farbe	VPE	PrGr	Preis	Best.Nr.
Steckdose 2-fach Wago Frontrast. vw	verkehrsweiß	10	T020	31,90 €/St	GS20019016
Steckdose 2-fach Wago Frontrast. gs	graphitschwarz	10	T020	31,90 €/St	GS20019011
Steckdose 2-fach Wago Frontrast. rot	verkehrsrot	10	T020	42,20 €/St	GS20013020
Steckdose 2-fach Wago Frontrast. grün	minzgrün	10	T020	42,20 €/St	GS20016029



GS20119016

Kanalsteckdose, 2-fach 45 Grad

Nennstrom:
Nennspannung:
Frequenz:
Stecksystem:

16 A
250 V
50/60 Hz
Wago Winsta

Steckdosentopf 45 Grad für z.B. Senkrechteinbau, Steckernetzteile, Winkelstecker.

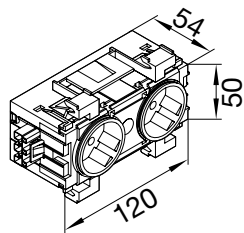

Bezeichnung	Farbe	VPE	PrGr	Preis	Best.Nr.
Steckdose 2-fach 45° Wago Frontrast. vw	verkehrsweiß	10	T020	31,90 €/St	GS20119016
Steckdose 2-fach 45° Wago Frontrast. gs	graphitschwarz	10	T020	31,90 €/St	GS20119011
Steckdose 2-fach 45° Wago Frontrast. rot	verkehrsrot	10	T020	42,20 €/St	GS20113020
Steckdose 2-f. 45° Wago Frontrast. grün	minzgrün	10	T020	42,20 €/St	GS20116029

Geräteeinbau
frontrastend



GS16019016

Kanalsteckdose, 1-fach mit USB-Steckdose

Nennstrom:
Nennspannung:
Frequenz:
Stecksystem:

16 A
250 V
50 Hz
Wago Winsta

Kontrollwippschalter, Schalter 2-polig.
Steckdosentopf und Ausgangsbuchse geschaltet.

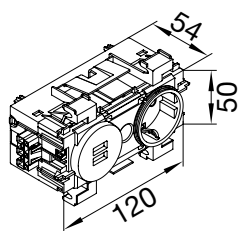

Bezeichnung	Farbe	VPE	PrGr	Preis	Best.Nr.
Steckdose 1f. + USB A/C Wago Front vw	verkehrsweiß	10	T020	77,40 €/St	GS16019016
Steckdose 1f. + USB A/C Wago Front gs	schwarz	10	T020	77,40 €/St	GS16019011
SET 1AP 3Std+USB A/C 2xC6A Front 800T vw	verkehrsweiß	1	T020	144,80 €/Set	GAPSET1
SET 2AP 3Std+USB A/C 2xC6A Front 800T vw	verkehrsweiß	1	T020	300,60 €/Set	GAPSET2

Kanalsteckdose, 1-fach mit Schalter

Nennstrom:
Nennspannung:
Frequenz:
Stecksystem:

16 A
250 V
50/60 Hz
Wago Winsta

Kontrollwippschalter, Schalter 2-polig.
Steckdosentopf und Ausgangsbuchse geschaltet.

Bezeichnung	Farbe	VPE	PrGr	Preis	Best.Nr.
Steckdose+Schalter Wago Frontrast. vw	verkehrsweiß	10	T020	54,00 €/St	GS11019016
Steckdose+Schalter Wago Frontrast. gs	graphitschwarz	10	T020	54,00 €/St	GS11019011
Steckdose+Schalter Wago Frontrast. rot	verkehrsrot	10	T020	54,00 €/St	GS11013020

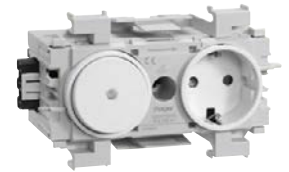

GS11019016

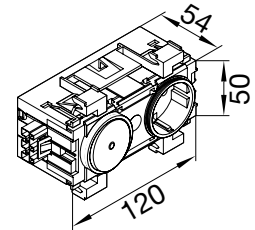

Kanalsteckdose, 1-fach mit ÜSM

Nennstrom:
Nennspannung:
Frequenz:
Stecksystem:

16 A
250 V
50/60 Hz
Wago Winsta

Feinschutz Überspannungskategorie III.

Bezeichnung	Farbe	VPE	PrGr	Preis	Best.Nr.
Steckdose+Feinschutz Wago Frontrast. vw	verkehrsweiß	10	T020	170,60 €/St	GS12019016
Steckdose+Feinschutz Wago Frontrast. gs	graphitschwarz	10	T020	170,60 €/St	GS12019011
Steckdose+Feinschutz Wago Frontrast. rot	verkehrsrot	10	T020	170,60 €/St	GS12013020

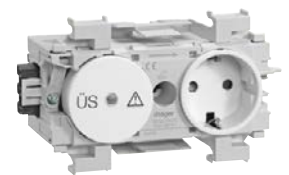

GS12019016

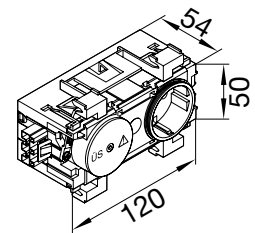



Überspannungsschutzmodul

Nennstrom: 16 A
 Nennspannung: 250 V
 Frequenz: 50/60 Hz

Ersatzteil
 Feinschutz Überspannungskategorie III.

Bezeichnung	VPE	PrGr	Preis	Best.Nr.
G4159 Überspannungsschutzmodul als Ersatzteil	20	T020	75,50 €/St	G4159

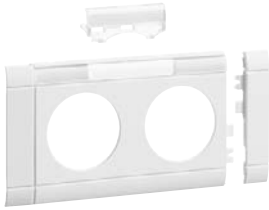

Modularblende mit Beschriftungsfeld, 2-fach, ABS halogenfrei (hfr)

Werkstoff: ABS
 Halogenfrei: ja

- schnittkaschierend und anreihbar
- Steckdosen mit gleichem Stromkreis direkt anreihbar
- Steckdosen mit unterschiedlichen Stromkreisen können unter Verwendung von Blendenzwischenstücken angereicht werden
- einheitliches Design in Kombination mit Datendosen

Lieferumfang

Blende mit 2 steckbaren Seitenkaschierungen, vormontiert

GB080219016

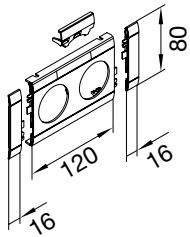

Kanalsystem	OT-Breite	Farbe	VPE	PrGr	Preis	Best.Nr.
BR, BRN, BRA, BRS, BRH, BKIS, DA	80 mm	verkehrsweiß	1	T040	8,30 €/St	GB080219016
BR, BRN, BRA, BRS, BRH, BKIS, DA	80 mm	lichtgrau	1	T040	8,30 €/St	GB080217035
BR, BRN, BRA, BRS, BRH, BKIS, DA	80 mm	verkehrsrot	1	T040	8,30 €/St	GB080213020
BR, BRN, BRA, BRS, BRH, BKIS, DA	80 mm	graphitschwarz	1	T040	8,30 €/St	GB080219011
BR, BRN, BRA, BRS, BRH, BKIS, DA	80 mm	aluminium	1	T040	12,40 €/St	GB08021LAN



Modularblende, 2-fach, ABS halogenfrei (hfr)

Werkstoff: ABS
 Halogenfrei: ja

- schnittkaschierend und anreihbar
- Steckdosen mit gleichem Stromkreis direkt anreihbar
- Steckdosen mit unterschiedlichen Stromkreisen können unter Verwendung von Blendenzwischenstücken angereicht werden
- einheitliches Design in Kombination mit Datendosen

Lieferumfang

Blende mit 2 steckbaren Seitenkaschierungen, vormontiert

GB080209016

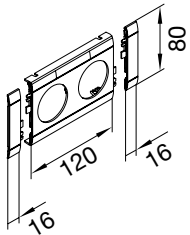

Kanalsystem	OT-Breite	Farbe	VPE	PrGr	Preis	Best.Nr.
BR, BRN, BRA, BRS, BRH, BKIS, DA	80 mm	verkehrsweiß	1	T040	5,50 €/St	GB080209016
BR, BRN, BRA, BRS, BRH, BKIS, DA	80 mm	lichtgrau	1	T040	5,50 €/St	GB080207035
BR, BRN, BRA, BRS, BRH, BKIS, DA	80 mm	verkehrsrot	1	T040	5,50 €/St	GB080203020
BR, BRN, BRA, BRS, BRH, BKIS, DA	80 mm	graphitschwarz	1	T040	5,50 €/St	GB080209011
BR, BRN, BRA, BRS, BRH, BKIS, DA	80 mm	aluminium	1	T040	8,30 €/St	GB08020LAN

Geräteeinbau
frontrastend

Kanalsteckdose 3-fach

- Schutzkontaktsteckdosen mit erhöhtem Berührungsschutz
- Geringer Platzbedarf durch einfache Stecktechnik mit WAGO-Stecksystem
- Anreihbar durch 3-poliges Steckverbindersystem, mit Berührungsschutz und Verpolungssicherheit, Prüföffnungen in gestecktem Zustand zugänglich
- Anschluss direkt über Steckklemmen 1,5 - 2,5 mm² oder Eingangsbuchse G4703
- Kombinierbar mit Rahmenblende modular

Zum Anschluss Eingangsbuchse G4703 mitbestellen.

Material
halogenfrei

Hinweis

Bestellhilfe siehe hager.de/bestellhilfen oder in gedruckter Form anzufordern unter hager.de/doku

Kanalsteckdose, 3-fach

Nennstrom:
Nennspannung:
Frequenz:
Stecksystem:

16 A
250 V
50/60 Hz
Wago Winsta



GS30019016

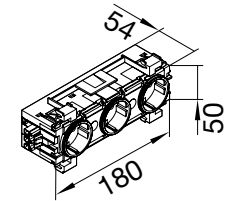

Bezeichnung	Farbe	VPE	PrGr	Preis	Best.Nr.
Steckdose 3-fach Wago Frontrast. vv	verkehrsweiß	10	T020	51,30 €/St	GS30019016
Steckdose 3-fach Wago Frontrast. gs	graphitschwarz	10	T020	51,30 €/St	GS30019011
Steckdose 3-fach Wago Frontrast. rot	verkehrsrot	10	T020	68,80 €/St	GS30013020
Steckdose 3-fach Wago Frontrast. grün	minzgrün	10	T020	68,80 €/St	GS30016029

Modularblende mit Beschriftungsfeld, 3-fach, ABS halogenfrei (hfr)

Werkstoff:
Halogenfrei:

ABS
ja

- schnittkaschierend und anreihbar
- Steckdosen mit gleichem Stromkreis direkt anreihbar
- Steckdosen mit unterschiedlichen Stromkreisen können unter Verwendung von Blendenzwischenstücken angereicht werden
- einheitliches Design in Kombination mit Datendosen



GB080319016

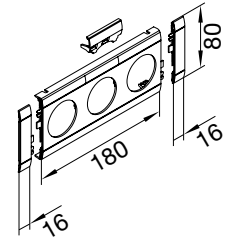

Lieferumfang

Blende mit 2 steckbaren Seitenkaschierungen, vormontiert

Kanalsystem	OT-Breite	Farbe	VPE	PrGr	Preis	Best.Nr.
BR, BRN, BRA, BRS, BRH, BKIS, DA	80 mm	verkehrsweiß	1	T040	11,00 €/St	GB080319016
BR, BRN, BRA, BRS, BRH, BKIS, DA	80 mm	lichtgrau	1	T040	11,00 €/St	GB080317035
BR, BRN, BRA, BRS, BRH, BKIS, DA	80 mm	verkehrsrot	1	T040	11,00 €/St	GB080313020
BR, BRN, BRA, BRS, BRH, BKIS, DA	80 mm	graphitschwarz	1	T040	11,00 €/St	GB080319011
BR, BRN, BRA, BRS, BRH, BKIS, DA	80 mm	aluminium	1	T040	16,60 €/St	GB08031LAN

Modularblende, 3-fach, ABS halogenfrei (hfr)

Werkstoff:
Halogenfrei:

ABS
ja

- schnittkaschierend und anreihbar
- Steckdosen mit gleichem Stromkreis direkt anreihbar
- Steckdosen mit unterschiedlichen Stromkreisen können unter Verwendung von Blendenzwischenstücken angereicht werden
- einheitliches Design in Kombination mit Datendosen



GB080309016

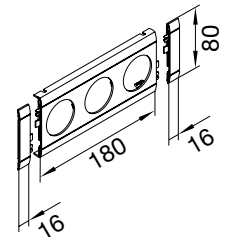

Lieferumfang

Blende mit 2 steckbaren Seitenkaschierungen, vormontiert

Kanalsystem	OT-Breite	Farbe	VPE	PrGr	Preis	Best.Nr.
BR, BRN, BRA, BRS, BRH, BKIS, DA	80 mm	verkehrsweiß	1	T040	7,40 €/St	GB080309016
BR, BRN, BRA, BRS, BRH, BKIS, DA	80 mm	lichtgrau	1	T040	7,40 €/St	GB080307035
BR, BRN, BRA, BRS, BRH, BKIS, DA	80 mm	verkehrsrot	1	T040	7,40 €/St	GB080303020
BR, BRN, BRA, BRS, BRH, BKIS, DA	80 mm	graphitschwarz	1	T040	7,40 €/St	GB080309011
BR, BRN, BRA, BRS, BRH, BKIS, DA	80 mm	aluminium	1	T040	11,00 €/St	GB08030LAN

Geräteeinbau
frontrastend

Leitungen und Verbinder

- Eingangsbuchse und Ausgangsstecker mit dem WAGO-WINSTA-System
- Anschlussquerschnitt mit Federklemmtechnik von 1,5 - 2,5 mm²
- zwei unabhängige Klemmstellen pro Pol für massive und feindrahtige Leiter zum Durchschleifen von Leitungen
- 100% Berührungsschutz und Verpolungssicherheit
- Prüföffnungen in gestecktem Zustand zugänglich

Energiebus

Anschlussset als Phasenwechsler zum Anschluss von 5 x 2,5 mm² auf 3 x 2,5 mm² mit WAGO-WINSTA-Steckverbindungen

Material Verbindungsleitungen

Mantel aus PVC oder halogenfrei

Hinweis

Verbindungsleitungen in weiteren Längen und Brandschutzklassen (DCA und BCA) auf Anfrage

Bestellhilfe siehe hager.de/bestellhilfen oder in gedruckter Form anzufordern unter hager.de/doku



GKWAD03006

Verbindungsleitungen, 3 x 2,5 mm²

Mit Eingangsbuchse und Ausgangsstecker

Bezeichnung	Gesamtlänge	VPE	PrGr	Preis	Best.Nr.
Kabel Winsta, 3x2.5 ² , 0.6m, PVC, Eca, gs	0,6 m	40	T020	8,00 €/St	GKWAD03006
Kabel Winsta, 3x2.5 ² , 1.5m, PVC, Eca, gs	1,5 m	20	T020	13,50 €/St	GKWAD03015
Kabel Winsta, 3x2.5 ² , 2.5m, PVC, Eca, gs	2,5 m	10	T020	16,80 €/St	GKWAD03025
Kabel Winsta, 3x2.5 ² , 5m, PVC, Eca, gs	5 m	8	T020	21,80 €/St	GKWAD03050



GKWAD13006

Verbindungsleitungen, 3 x 2,5 mm², halogenfrei (hfr)

Mit Eingangsbuchse und Ausgangsstecker

Bezeichnung	Gesamtlänge	VPE	PrGr	Preis	Best.Nr.
Kabel Winsta, 3x2.5 ² , 0.6m, hfr, Cca, gs	0,6 m	20	T020	15,10 €/St	GKWAD13006
Kabel Winsta, 3x2.5 ² , 1.5m, hfr, Cca, gs	1,5 m	15	T020	25,50 €/St	GKWAD13015
Kabel Winsta, 3x2.5 ² , 2.5m, hfr, Cca, gs	2,5 m	10	T020	31,70 €/St	GKWAD13025
Kabel Winsta, 3x2.5 ² , 5m, hfr, Cca, gs	5 m	6	T020	41,40 €/St	GKWAD13050

Eingangsbuchse

Zum Anschluss der Steckdose ist die Eingangsbuchse notwendig

Bezeichnung	VPE	PrGr	Preis	Best.Nr.
Eingangsbuchse Wago 3-polig 1,5-2,5mm ²	25	T020	4,20 €/St	G4703



G4703

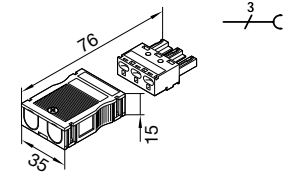

Ausgangsstecker

Zum Weiterverbinden zu weiteren Steckdosen

Bezeichnung	VPE	PrGr	Preis	Best.Nr.
Ausgangsstecker Wago 3-polig 1,5-2,5mm ²	25	T020	4,20 €/St	G4713



G4713

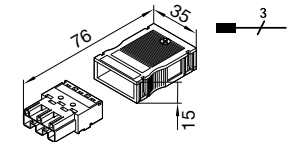

H-Verteiler

Zur Parallelschaltung mehrerer Steckdosen

Bezeichnung	VPE	PrGr	Preis	Best.Nr.
H-Verteiler 1xSteck 2xBuchs 3-polig Wago	10	T020	7,30 €/St	G4773



G4773



Energiebus-Anschluss-Set

Phasenwechsler mit zwei Zugentlastungsgehäusen für Abzweig von 5-polige auf 3-polige Leitungen. Einstellbare Phasenbelegung L1, L2, L3.

Bezeichnung	VPE	PrGr	Preis	Best.Nr.
Abzweig Wago 5- auf 3-polig m Phasenwahl	1	T020	22,30 €/St	G4700



G4700

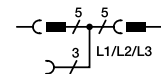

Geräteeinbau
frontrastend

Hinweis

Bestellhilfe siehe hager.de/bestellhilfen oder in gedruckter Form anzufordern unter hager.de/doku



GLT4001

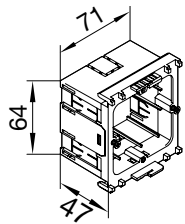

Geräteeinbaudose frontrastend für Rahmenblende modular, PA halogenfrei

- für Rahmenblende modular
- horizontaler und vertikaler Geräteeinbau möglich
- Fixieren und leichtes Umpositionieren durch mechanische Verriegelung
- Geräteeinbaudose mit zwei Gerätehalteschrauben in Schnellgewindeausführung

Bezeichnung	VPE	PrGr	Preis	Best.Nr.
Gerätedose 1-f. Energie Frontra. für GR*	1	T040	5,80 €/St	GLT4001



M5861

Zugentlastung, PA halogenfrei

Bezeichnung	VPE	PrGr	Preis	Best.Nr.
Zugentlastung für Geräteeinbaudosen	50	T020	0,78 €/St	M5861



GLT1511

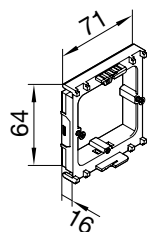

Gerätemontagering Daten frontrastend für Rahmenblende modular, PA halogenfrei

- für Rahmenblende modular
- horizontaler und vertikaler Geräteeinbau möglich
- Fixieren und leichtes Umpositionieren durch mechanische Verriegelung
- Gerätemontagering mit zwei Gerätehalteschrauben in Schnellgewindeausführung

Bezeichnung	VPE	PrGr	Preis	Best.Nr.
Gerätedose 1-f. Daten Frontrast. für GR*	1	T040	5,30 €/St	GLT1511

Geräteeinbau
frontrastend

- schnittkaschierend und anreihbar

Lieferumfang

Rahmenblende modular mit 2 steckbaren Seitenkaschierungen

Hinweis

Bestellhilfe siehe hager.de/bestellhilfen oder in gedruckter Form anzufordern unter hager.de/doku

Rahmenblende modular 55 x 55 mm mit Beschriftungsfeld, ABS halogenfrei (hfr)

Werkstoff:
Halogenfrei:

ABS
ja

Kanalsystem	OT-Breite	Farbe	VPE	PrGr	Preis	Best.Nr.
BR, BRA, BRS, BRH, BRN, BKIS, DA	80 mm	verkehrsweiß	1	T040	6,10 €/St	GR0802A9016
BR, BRA, BRS, BRH, BRN, BKIS, DA	80 mm	lichtgrau	1	T040	6,10 €/St	GR0802A7035
BR, BRA, BRS, BRH, BRN, BKIS, DA	80 mm	graphitschwarz	1	T040	6,10 €/St	GR0802A9011
BR, BRA, BRS, BRH, BRN, BKIS, DA	80 mm	aluminium	1	T040	8,90 €/St	GR0802ALAN

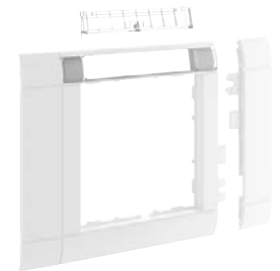

GR0802A9016

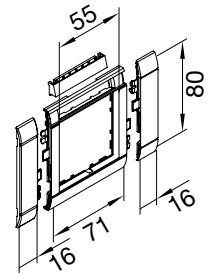

Rahmenblende modular 55 x 55 mm, ABS halogenfrei (hfr)

Werkstoff:
Halogenfrei:

ABS
ja

Kanalsystem	OT-Breite	Farbe	VPE	PrGr	Preis	Best.Nr.
BR, BRA, BRS, BRH, BRN, BKIS, DA	80 mm	verkehrsweiß	1	T040	4,20 €/St	GR0800A9016
BR, BRA, BRS, BRH, BRN, BKIS, DA	80 mm	lichtgrau	1	T040	4,20 €/St	GR0800A7035
BR, BRA, BRS, BRH, BRN, BKIS, DA	80 mm	graphitschwarz	1	T040	4,20 €/St	GR0800A9011
BR, BRA, BRS, BRH, BRN, BKIS, DA	80 mm	aluminium	1	T040	6,40 €/St	GR0800ALAN



GR0800A9016

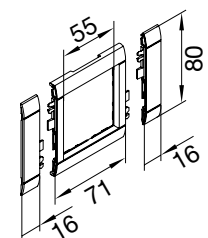

Geräteeinbau
frontseitig

- schnittkaschierend und anreihbar

Lieferumfang

Rahmenblende modular mit 2 steckbaren Seitenkaschierungen

Hinweis

Bestellhilfe siehe hager.de/bestellhilfen oder in gedruckter Form anzufordern unter hager.de/doku



GR0800B9016

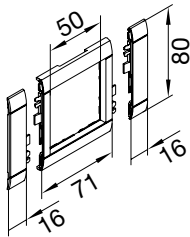

Rahmenblende modular 50 x 50 mm, ABS halogenfrei (hfr)

Werkstoff:
Halogenfrei:

ABS
ja

Kanalsystem	OT-Breite	Farbe	VPE	PrGr	Preis	Best.Nr.
BR, BRA, BRS, BRH, BRN, BKIS, DA	80 mm	verkehrsweiß	1	T040	4,20 €/St	GR0800B9016
BR, BRA, BRS, BRH, BRN, BKIS, DA	80 mm	lichtgrau	1	T040	4,20 €/St	GR0800B7035
BR, BRA, BRS, BRH, BRN, BKIS, DA	80 mm	graphitschwarz	1	T040	4,20 €/St	GR0800B9011
BR, BRA, BRS, BRH, BRN, BKIS, DA	80 mm	aluminium	1	T040	6,40 €/St	GR0800BLAN

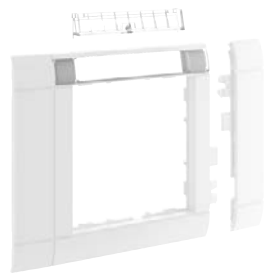

GR0802B9016

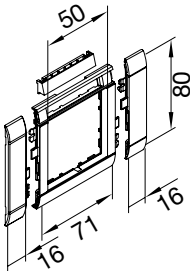

Rahmenblende modular 50 x 50 mm mit Beschriftungsfeld, ABS halogenfrei (hfr)

Werkstoff:
Halogenfrei:

ABS
ja

Kanalsystem	OT-Breite	Farbe	VPE	PrGr	Preis	Best.Nr.
BR, BRA, BRS, BRH, BRN, BKIS, DA	80 mm	verkehrsweiß	1	T040	6,10 €/St	GR0802B9016
BR, BRA, BRS, BRH, BRN, BKIS, DA	80 mm	lichtgrau	1	T040	6,10 €/St	GR0802B7035
BR, BRA, BRS, BRH, BRN, BKIS, DA	80 mm	graphitschwarz	1	T040	6,10 €/St	GR0802B9011
BR, BRA, BRS, BRH, BRN, BKIS, DA	80 mm	aluminium	1	T040	8,90 €/St	GR0802BLAN

Geräteeinbau
frontastend

- Schnittkaschierend und anreihbar
- Blendenzwischenstück wird benötigt bei der Kombination von Steckdosenblende und Rahmenblende modular.
- Bei zwei Steckdosen mit unterschiedlichem Stromkreis werden zwei Blendenzwischenstücke miteinander verbunden

Hinweis

Bestellhilfe siehe hager.de/bestellhilfen oder in gedruckter Form anzufordern unter hager.de/doku

Blendenzwischenstück, ABS halogenfrei (hfr)

Werkstoff:
Halogenfrei:

ABS
ja

Kanalsystem	OT-Breite	Farbe	VPE	PrGr	Preis	Best.Nr.
BR, BRA, BRS, BRH, BRN, BKIS, DA	80 mm	verkehrsweiß	1	T040	2,30 €/St	GV0809016
BR, BRA, BRS, BRH, BRN, BKIS, DA	80 mm	lichtgrau	1	T040	2,30 €/St	GV0807035
BR, BRA, BRS, BRH, BRN, BKIS, DA	80 mm	graphitschwarz	1	T040	2,30 €/St	GV0809011
BR, BRA, BRS, BRH, BRN, BKIS, DA	80 mm	aluminium	1	T040	3,55 €/St	GV080LAN



GV0809016

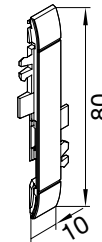

Hinweis

Bestellhilfe siehe hager.de/bestellhilfen oder in gedruckter Form anzufordern unter hager.de/doku



G3134

Überspannungsschutzmodul

Nennspannung: 230 V
Nennstrom: 16 A

- Optische Mehrfachanzeige - rot/grün
- Programmierbare Akustikfunktion
- SPD nach EN 61643-11/ ...IEC 61443-1/11: Typ 3 / Class III
- Höchste Dauerspannung: 255 V (50/60 Hz)
- Gesamtleitstrom (8/20 ys) (In): 3 kA
- Anschlussquerschnitt (min): 0,5 mm² ein/mehr-/feindr.
- Anschlussquerschnitt (max): 2,5 mm² ein/mehr-/feindr.
- Schutzart: IP20

Lieferumfang

ÜSM mit Einbaugehäuse

Bezeichnung	VPE	PrGr	Preis	Best.Nr.
Überspannungsschutzmodul frontrastend	1	T020	123,10 €/St	G3134



M5861

Zugentlastung, PA halogenfrei

Bezeichnung	VPE	PrGr	Preis	Best.Nr.
Zugentlastung für Geräteeinbaudosen	50	T020	0,78 €/St	M5861



GZTAE3A9016

Zentralscheibe TAE 3-fach, ABS halogenfrei (hfr)

Werkstoff: ABS
Halogenfrei: ja

Bezeichnung	Farbe	VPE	PrGr	Preis	Best.Nr.
Zentralscheibe 55 TAE 3-fach, vw	verkehrsweiß	1	T040	3,30 €/St	GZTAE3A9016
Zentralscheibe 55 TAE 3-fach, lg	lichtgrau	1	T040	3,30 €/St	GZTAE3A7035
Zentralscheibe 55 TAE 3-fach, gs	graphitschwarz	1	T040	3,30 €/St	GZTAE3A9011
Zentralscheibe 55 TAE 3-fach, lan	aluminium	1	T040	4,95 €/St	GZTAE3ALAN

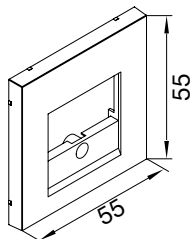

Geräteeinbau
frontrastend

Hinweis

Bestellhilfe siehe hager.de/bestellhilfen
oder in gedruckter Form anzufordern unter hager.de/doku

Keystone-Einsätze Multimedia mit Kabelpeitsche

- Kabelpeitsche 0,2 m
- Buchse – Buchse Versionen
- Farbe der Einsätze: weiß

Bezeichnung	VPE	PrGr	Preis	Best.Nr.
Keystone Einsatz Stereo Klinke 3.5mm	1	T040	14,70 €/St	GMKAUDIO1
Keystone Einsatz Klinke 3.5mm->RCA 0.2m	1	T040	14,70 €/St	GMKAUDIO2
Keystone Einsatz Blind	1	T040	2,90 €/St	GMKBLIND
Keystone Einsatz USB2 Typ A	1	T040	14,70 €/St	GMKUSB2A
Keystone Einsatz USB3 Typ A	1	T040	14,70 €/St	GMKUSB3A
Keystone Einsatz RJ12	1	T040	5,70 €/St	GMKRJ12
Keystone Einsatz BNC Bu-Bu 0.2m weiß	1	T040	20,60 €/St	GMKBNCWS
Keystone Einsatz RCA Bu-Bu 0.2m gelb	1	T040	14,70 €/St	GMKRCAGE
Keystone Einsatz RCA Bu-Bu 0.2m rot	1	T040	14,70 €/St	GMKRCART
Keystone Einsatz RCA Bu-Bu 0.2m weiß	1	T040	14,70 €/St	GMKRCAWS



GMKAUDIO1

Montagerahmen Typ 10 Keystone, ABS halogenfrei (hfr)

- Montagerahmen inkl. Zentralscheibe
- Auslaßrichtung gerade
- zur Aufnahme von Multimedia Keystone Modulen
- kompatible Modulmaße:
 - Keystone: 19,3 x 14,8 mm

Bezeichnung	Farbe	VPE	PrGr	Preis	Best.Nr.
Montagerahmen für 1 Multimedia Typ 10 vw	verkehrsweiß	1	T020	14,00 €/St	★ GSETMM1019016
Montagerahmen für 1 Multimedia Typ 10 gs	graphitschwarz	1	T020	14,00 €/St	★ GSETMM1019011
Montagerahmen für 1 Multimedia Typ 10 lg	lichtgrau	1	T020	14,00 €/St	★ GSETMM1017035
Montagerahmen für 1 Multimedia Typ10 alu	aluminium	1	T020	17,00 €/St	★ GSETMM101LAN
Montagerahmen für 2 Multimedia Typ 10 vw	verkehrsweiß	1	T020	14,00 €/St	★ GSETMM1029016
Montagerahmen für 2 Multimedia Typ 10 gs	graphitschwarz	1	T020	14,00 €/St	★ GSETMM1029011
Montagerahmen für 2 Multimedia Typ 10 lg	lichtgrau	1	T020	14,00 €/St	★ GSETMM1027035
Montagerahmen für 2 Multimedia Typ10 alu	aluminium	1	T020	17,00 €/St	★ GSETMM102LAN
Montagerahmen für 4 Multimedia Typ 10 vw	verkehrsweiß	1	T020	14,00 €/St	★ GSETMM1049016
Montagerahmen für 4 Multimedia Typ 10 gs	graphitschwarz	1	T020	14,00 €/St	★ GSETMM1049011
Montagerahmen für 4 Multimedia Typ 10 lg	lichtgrau	1	T020	14,00 €/St	★ GSETMM1047035
Montagerahmen für 4 Multimedia Typ10 alu	aluminium	1	T020	17,00 €/St	★ GSETMM104LAN

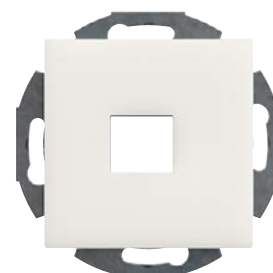

GSETMM1019016

D-Sub DE9-Einsätze Multimedia mit Kabelpeitsche

- Kabelpeitsche 0,2 m
- Buchse – Buchse Versionen
- Farbe der Einsätze: schwarz
- ohne Montageplatte

Bezeichnung	VPE	PrGr	Preis	Best.Nr.
DisplayPort Kabel Bu-Bu, D-SUB, 0.2m	1	T070	20,50 €/St	GMDSDP
HDMI Kabel Bu-Bu, D-SUB, 0.2m	1	T070	20,50 €/St	GMDSHDMI
VGA Kabel Bu-Bu, D-SUB, 0.2m	1	T070	20,50 €/St	GMDSVGA



GMDSDP

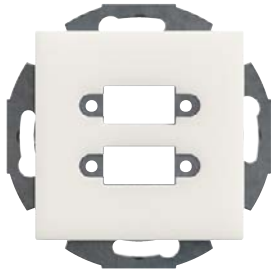

GSETMM3019016

Montagerahmen Typ 30 D-SUB DE9, ABS halogenfrei (hfr)

- Montagerahmen inkl. Zentralscheibe
- Auslaßrichtung gerade
- zur Aufnahme von Multimedia D-Sub DE-9 Einsätzen

Bezeichnung	Farbe	VPE	PrGr	Preis	Best.Nr.
Montagerahmen für 1 Multimedia Typ 30 ww	verkehrsweiß	1	T020	14,00 €/St	★ GSETMM3019016
Montagerahmen für 1 Multimedia Typ 30 gs	graphitschwarz	1	T020	14,00 €/St	★ GSETMM3019011
Montagerahmen für 1 Multimedia Typ 30 lg	lichtgrau	1	T020	14,00 €/St	★ GSETMM3017035
Montagerahmen für 1 Multimedia Typ30 alu	aluminium	1	T020	17,00 €/St	★ GSETMM301LAN
Montagerahmen für 2 Multimedia Typ 30 ww	verkehrsweiß	1	T020	14,00 €/St	★ GSETMM3029016
Montagerahmen für 2 Multimedia Typ 30 gs	graphitschwarz	1	T020	14,00 €/St	★ GSETMM3029011
Montagerahmen für 2 Multimedia Typ 30 lg	lichtgrau	1	T020	14,00 €/St	★ GSETMM3027035
Montagerahmen für 2 Multimedia Typ30 alu	aluminium	1	T020	17,00 €/St	★ GSETMM302LAN



GMSET019016

Anschlusset Multimedia

- Komplettsset bestehend aus
- Gerätemontagering Daten frontrastend
 - Montagerahmen
 - Zentralscheibe
 - Multimedia Einsatz mit Kabelpeitsche
 - Rahmenblende modular

Bezeichnung	Farbe	VPE	PrGr	Preis	Best.Nr.
Anschlusset HDMI front ww	verkehrsweiß	1	T020	45,00 €/St	★ GMSET019016
Anschlusset DisplayPort front ww	verkehrsweiß	1	T020	45,00 €/St	★ GMSET029016
Anschlusset VGA front ww	verkehrsweiß	1	T020	45,00 €/St	★ GMSET039016
Anschlusset VGA + HDMI front ww	verkehrsweiß	1	T020	66,00 €/St	★ GMSET049016
Anschlusset HDMI + HDMI front ww	verkehrsweiß	1	T020	66,00 €/St	★ GMSET059016
Anschlusset DisplayPort+HDMI front ww	verkehrsweiß	1	T020	66,00 €/St	★ GMSET069016
Anschlusset XLR front ww	verkehrsweiß	1	T020	37,00 €/St	★ GMSET079016
Anschlusset Speakon front ww	verkehrsweiß	1	T020	37,00 €/St	★ GMSET089016
Anschlusset PowerCon Out front ww	verkehrsweiß	1	T020	37,00 €/St	★ GMSET099016
Anschlusset Klinke3,5->2xRCA front ww	verkehrsweiß	1	T020	37,00 €/St	★ GMSET109016
Anschlusset USB3 Typ A front ww	verkehrsweiß	1	T020	37,00 €/St	★ GMSET119016

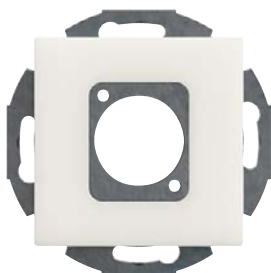

GSETMM3119016

Montagerahmen Typ 31 D-Flange, ABS halogenfrei (hfr)

- Montagerahmen inkl. Zentralscheibe
- Auslaßrichtung gerade
- zur Aufnahme von D-Flange Einsätzen
- z.B.: Neutrik XLR, Speakon, PowerCon

Bezeichnung	Farbe	VPE	PrGr	Preis	Best.Nr.
Montagerahmen für 1 Multimedia Typ 31 ww	verkehrsweiß	1	T020	14,00 €/St	★ GSETMM3119016
Montagerahmen für 1 Multimedia Typ 31 gs	graphitschwarz	1	T020	14,00 €/St	★ GSETMM3119011
Montagerahmen für 1 Multimedia Typ 31 lg	lichtgrau	1	T020	14,00 €/St	★ GSETMM3117035
Montagerahmen für 1 Multimedia Typ31 alu	aluminium	1	T020	17,00 €/St	★ GSETMM311LAN

Hinweis

Bestellhilfe siehe hager.de/bestellhilfen oder in gedruckter Form anzufordern unter hager.de/doku

Montagerahmen 2-fach für RJ45 Module

- Kabelpeitsche 0,2 m
- Buchse – Buchse Versionen
- Farbe der Einsätze: weiß

Bezeichnung	VPE	PrGr	Preis	Best.Nr.
Montagerahmen für 2 RJ45 Module Typ 03	1	T020	14,00 €/St	★ GMDM032
Montagerahmen für 2 RJ45 Module Typ 04	1	T020	14,00 €/St	★ GMDM042
Montagerahmen für 2 RJ45 Module Typ 10	1	T020	10,00 €/St	★ GMDM102
Montagerahmen für 2 RJ45 Module Typ 12	1	T020	14,00 €/St	★ GMDM122
Montagerahmen für 2 RJ45 Module Typ 13	1	T020	14,00 €/St	★ GMDM132



GMDM032

Zentralscheiben für Einbauset Datentechnik, ABS halogenfrei (hfr)

Werkstoff:
Halogenfrei:

ABS
ja

Bezeichnung	Farbe	VPE	PrGr	Preis	Best.Nr.
Zentralscheibe 55 für GMDM..2 vw	verkehrsweiß	1	T020	5,50 €/St	★ GZDM29016
Zentralscheibe 55 für GMDM..2 gs	graphitschwarz	1	T020	5,50 €/St	★ GZDM29011
Zentralscheibe 55 für GMDM..2 lg	lichtgrau	1	T020	5,50 €/St	★ GZDM27035
Zentralscheibe 55 für GMDM..2 alu	aluminium	1	T020	6,20 €/St	★ GZDM2LAN



GZDM29016

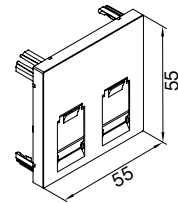

Einbauset Datentechnik, ABS halogenfrei (hfr)

- Komplettset bestehend aus
- Gerätemontagering Daten frontrastend
 - Montagerahmen 2-fach für RJ45-Module
 - Zentralscheibe
 - Rahmenblende modular

Bezeichnung	Farbe	VPE	PrGr	Preis	Best.Nr.
Einbauset Daten 2 RJ45 Type 03 front vw	verkehrsweiß	1	T020	23,00 €/St	★ GSETDM0329016
Einbauset Daten 2 RJ45 Type 03 front gs	graphitschwarz	1	T020	23,00 €/St	★ GSETDM0329011
Einbauset Daten 2 RJ45 Type 03 front alu	aluminium	1	T020	26,00 €/St	★ GSETDM032LAN
Einbauset Daten 2 RJ45 Type 04 front vw	verkehrsweiß	1	T020	26,40 €/St	★ GSETDM0429016
Einbauset Daten 2 RJ45 Type 04 front gs	graphitschwarz	1	T020	26,40 €/St	★ GSETDM0429011
Einbauset Daten 2 RJ45 Type 04 front alu	aluminium	1	T020	29,40 €/St	★ GSETDM042LAN
Einbauset Daten 2 RJ45 Type 10 front vw	verkehrsweiß	1	T020	23,00 €/St	★ GSETDM1029016
Einbauset Daten 2 RJ45 Type 10 front gs	graphitschwarz	1	T020	23,00 €/St	★ GSETDM1029011
Einbauset Daten 2 RJ45 Type 10 front alu	aluminium	1	T020	26,00 €/St	★ GSETDM102LAN



GSETDM0329016

Geräteinbau
frontrastend

Anschlussmodul

- Metz Connect / BTR E-DAT Keystone Modul
- Modulare Anschlusseinheit, Cat.6_A, RJ45, 8(8)
- Komponentenprüfung Cat.6_A nach folgenden Standards:
 - ISO/IEC 11801 Ed.2.2:2011-06
 - DIN EN 50173-1:2011-09
 - TIA/EIA-568-C.2 (2009-08)
 - IEC 60603-7-51 Ed.1 (12/2008)
 - GHMT zertifiziert
- Klasse E_A nach ISO/IEC 11081 Ed.2.2:2011-06 und DIN EN 50173-1:2011-09
- Link bis 500 MHz
- Geeignet für 10Gbit Ethernet (IEEE 802.3an)
- Geeignet für PoE, PoE+, UPoE und HDBase-T

- Geeignet für Verwendung mit folgenden 2 bis 4 paarigen Datenleitungen:
 - AWG 26/1 bis AWG 22/1 (eindrätige Leiter)
 - AWG 26/7 bis AWG 22/7 (7-drätige Litzen)
- Kennzeichnung der Adernbelegung T568A/B
- Leichtes und schnelles Einlegen der Adernpaare in das Ladestück
- Montage ohne Spezialwerkzeug
- Zugentlastung mit Kabelbinder

Hinweis

Bestellhilfe siehe hager.de/bestellhilfen oder in gedruckter Form anzufordern unter hager.de/doku

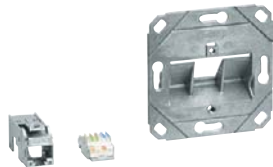

Datenmodul Cat.6a RJ45, 8(8) UP0, geschirmt, 1 Port mit Tragring

- 1 x UAE Anschlussmodul Cat.6_A RJ45, 8(8) geschirmt, Klasse E_A, bis 500 MHz
- Zugentlastung mit Kabelbinder am Modul
- Komponentengeprüft
- Ohne Zentralscheibe

Bezeichnung	VPE	PrGr	Preis	Best.Nr.
Anschluss Modul 1x RJ45 Cat.6a	10	T020	17,50 €/St	GMKSRJ45C6A1

GMKSRJ45C6A1



Zentralscheibe UAE 1-fach, ABS halogenfrei (hfr)

Werkstoff:
Halogenfrei:

ABS
ja

Bezeichnung	Farbe	VPE	PrGr	Preis	Best.Nr.
Zentralscheibe 55 UAE 1-fach, vw	verkehrsweiß	1	T040	3,30 €/St	GZUAE1A9016
Zentralscheibe 55 UAE 1-fach, lg	lichtgrau	1	T040	3,30 €/St	GZUAE1A7035
Zentralscheibe 55 UAE 1-fach, gs	graphitschwarz	1	T040	3,30 €/St	GZUAE1A9011
Zentralscheibe 55 UAE 1-fach, lan	aluminium	1	T040	4,95 €/St	GZUAE1ALAN

GZUAE1A9016

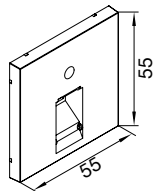

Geräteeinbau
frontrastend



Datenmodul Cat.6a RJ45, 8(8) UP0, geschirmt, 2 Port mit Tragring

- 2 x UAE Anschlussmodul Cat.6_A RJ45, 8(8) geschirmt, Klasse E_A, bis 500 MHz
- Zugentlastung mit Kabelbinder am Modul
- Komponentengeprüft
- Ohne Zentralscheibe

Bezeichnung	VPE	PrGr	Preis	Best.Nr.
Anschluss Modul 2x RJ45 Cat.6a	10	T020	27,90 €/St	GMKSRJ45C6A2

GMKSRJ45C6A2

Zentralscheibe UAE 2-fach, ABS halogenfrei (hfr)

Werkstoff:
Halogenfrei:

ABS
ja

Bezeichnung	Farbe	VPE	PrGr	Preis	Best.Nr.
Zentralscheibe 55 UAE 2-fach, vw	verkehrsweiß	1	T040	3,30 €/St	GZUAE2A9016
Zentralscheibe 55 UAE 2-fach, lg	lichtgrau	1	T040	3,30 €/St	GZUAE2A7035
Zentralscheibe 55 UAE 2-fach, gs	graphitschwarz	1	T040	3,30 €/St	GZUAE2A9011
Zentralscheibe 55 UAE 2-fach, lan	aluminium	1	T040	4,95 €/St	GZUAE2ALAN



GZUAE2A9016

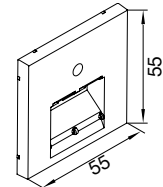

Datenmodul Cat.6a RJ45, 8(8) UP0, geschirmt, 3 Port mit Tragrिंग

- 3 x UAE Anschlussmodul Cat.6_a RJ45, 8(8) geschirmt, Klasse E_A, bis 500 MHz
- Zugentlastung mit Kabelbinder am Modul
- Komponentengeprüft
- Ohne Zentralscheibe

Bezeichnung	VPE	PrGr	Preis	Best.Nr.
Anschluss Modul 3x RJ45 Cat.6a	10	T020	40,90 €/St	GMKSRJ45C6A3

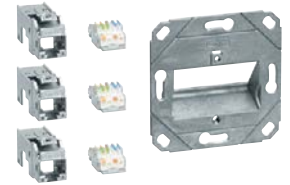

GMKSRJ45C6A3

Zentralscheibe UAE 3-fach, ABS halogenfrei (hfr)

Werkstoff:
Halogenfrei:

ABS
ja

Bezeichnung	Farbe	VPE	PrGr	Preis	Best.Nr.
Zentralscheibe 55 UAE 3-fach, vw	verkehrsweiß	1	T040	3,30 €/St	GZUAE3A9016
Zentralscheibe 55 UAE 3-fach, lg	lichtgrau	1	T040	3,30 €/St	GZUAE3A7035
Zentralscheibe 55 UAE 3-fach, gs	graphitschwarz	1	T040	3,30 €/St	GZUAE3A9011
Zentralscheibe 55 UAE 3-fach, lan	aluminium	1	T040	4,95 €/St	GZUAE3ALAN



GZUAE3A9016

Geräteeinbau
frontrastend

Daten- & Multimedia Anschlussmodule für Rahmenblende modular, frontrastender Geräteeinbau



USB Ladesteckdose 230 V mit Schraubklemmen



Eingangsspannung: 230 V AC
 Ausgangsspannung: 5 V
 Ausgangsstrom je Buchse: max. 3 A
 Ausgangsstrom bei Betrieb beider Buchsen: max. 3 A
 Leiterquerschnitt (massiv): max. 2,5 mm²

- zum Laden mobiler Endgeräte, wie z.B. Tablets, Smartphones, Navigationsgeräte und Digitalkameras über USB-Kabel
- mit 2 USB-Buchsen Typ A
- kurzschlussfest und überlastsicher (elektronische Sicherung)
- mit Schraubklemmen
- Keine Datenübertragung möglich!

260209

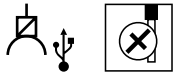

Bezeichnung	Farbe	VPE	PrGr	Preis	Best.Nr.
USB Ladesteckdose 230 V	polarweiß matt	1	B040	73,50 €/St	260209



Zentralscheibe TAE 3-fach, ABS halogenfrei (hfr)



Werkstoff: ABS
 Halogenfrei: ja

Bezeichnung	Farbe	VPE	PrGr	Preis	Best.Nr.
Zentralscheibe 55 TAE 3-fach, vw	verkehrsweiß	1	T040	3,30 €/St	GZTAE3A9016
Zentralscheibe 55 TAE 3-fach, lg	lichtgrau	1	T040	3,30 €/St	GZTAE3A7035
Zentralscheibe 55 TAE 3-fach, gs	graphitschwarz	1	T040	3,30 €/St	GZTAE3A9011
Zentralscheibe 55 TAE 3-fach, lan	aluminium	1	T040	4,95 €/St	GZTAE3ALAN

GZTAE3A9016

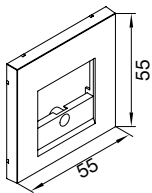

Allgemeines zu Datendosen

- Kompakte Anschlussdose, Cat.6_A, RJ45, 8/8(8), UP0
- Komponentenprüfung Cat.6_A nach folgenden Standards:
 - ISO/IEC 11801
 - DIN EN 50173-1
 - TIA/EIA-568-C.2
 - IEC 60603-7-51
 - GHMT zertifiziert
- Klasse E_A nach ISO/IEC 11081 Ed.2.2:2011-06 und DIN EN 50173-1:2011-09
- Geeignet für 10GBit Ethernet (IEEE 802.3an)
- Geeignet für PoE, PoE+
- Geeignet für Verwendung mit folgenden 2 bis 4 paarigen Datenleitungen:
 - AWG 26/1 bis AWG 22/1 (eindrähtige Massivleiter)
- Kennzeichnung der Adernbelegung T568A/B

Patch/Patch Modul

- Modulare Kabelkupplung, Cat.6, RJ45, 8(8)
- Klasse E_A nach ISO/IEC 11081 Ed.2.2:2011-06 und DIN EN 50173-1:2011-09
- Geeignet für 10GBit Ethernet (IEEE 802.3an)
- Geeignet für PoE, PoE+, UPoE und HDBase-T
- Montage ohne Spezialwerkzeug

Fernmeldeanschluss UAE

- Kompakte Anschlussdose, Cat.3, RJ45, 8/8(8), UP0
- Klasse C
- Link bis 16 MHz
- Geeignet für Telefon analog, ISDN, Ethernet 10 MBit (10BASE-T)
- 2 x 8 Schraubkontakte für eindrähtige Massivleiter AWG26/1 bis AWG22/1
- Steckrichtung der Buchse: 45° nach unten
- Montage ohne Spezialwerkzeug

Fernmeldeanschluss TAE

- Kompakte Anschlussdose, Cat.3, TAE, UP0
- Geeignet für Telefon analog, ISDN
- Telekommunikation Anschluss Einheit 3x6 NFN für ein Telefon und zwei Zusatzgeräte
 - 6 Schraubkontakte für eindrähtige Massivleiter AWG26/1 bis AWG22/1
- Telekommunikation Anschluss Einheit 2x6/6 NFF für zwei Telefone und ein Zusatzgerät
 - 2 x 6 Schraubkontakte für eindrähtige Massivleiter AWG26/1 bis AWG22/1
- Buchsen geeignet für 6 polige Stecker nach DIN 41715:1991-05

Hinweis

Bestellhilfe siehe hager.de/bestellhilfen oder in gedruckter Form anzufordern unter hager.de/doku

Datendose Cat.6a RJ45, 8/8(8) UP0, geschirmt, 1 Port mit Tragring

- 1 Port UAE Anschlussdose Cat.6_A, 8/8(8) geschirmt, Klasse E_A, bis 500MHz
- Kabelzuführung aus 8 Richtungen möglich
- Komponentengeprüft
- Ohne Zentralscheibe

Bezeichnung	VPE	PrGr	Preis	Best.Nr.
Anschluss Dose 1x RJ45 geschirmt Cat.6a	1	T020	20,50 €/St	G3139

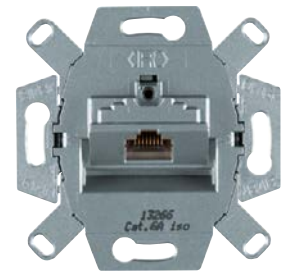

G3139

Zentralscheibe UAE 1-fach, ABS halogenfrei (hfr)

Werkstoff:
Halogenfrei:

ABS
ja

Bezeichnung	Farbe	VPE	PrGr	Preis	Best.Nr.
Zentralscheibe 55 UAE 1-fach, vw	verkehrsweiß	1	T040	3,30 €/St	GZUAE1A9016
Zentralscheibe 55 UAE 1-fach, lg	lichtgrau	1	T040	3,30 €/St	GZUAE1A7035
Zentralscheibe 55 UAE 1-fach, gs	graphitschwarz	1	T040	3,30 €/St	GZUAE1A9011
Zentralscheibe 55 UAE 1-fach, lan	aluminium	1	T040	4,95 €/St	GZUAE1ALAN



GZUAE1A9016

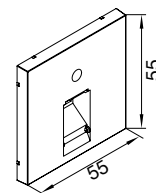

Geräteeinbau
frontrastend

Datendose Cat.6a RJ45, 8/8(8) UP0, geschirmt, 2 Port mit Tragring

- 2 Port UAE Anschlussdose Cat.6_A, 8/8(8) geschirmt, Klasse E_A, bis 500MHz
- Kabelzuführung aus 8 Richtungen möglich
- Komponentengeprüft
- Ohne Zentralscheibe

Bezeichnung	VPE	PrGr	Preis	Best.Nr.
Datendose 2 x Cat.6A-Anschlüsse 8/8	10	T020	25,70 €/St	G3140

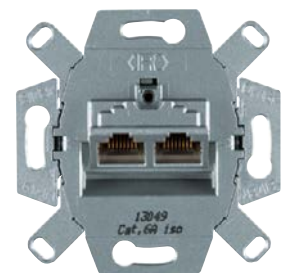

G3140

Daten- & Fernmelde Anschlussdosen für Rahmenblende modular, frontrastender Geräteeinbau

:hager

Patch/Patch Modul Cat.6 RJ45, 8/8 UP0, geschirmt, 2 Port mit Tragring



G3175

- 2 x UAE Modul Kupplung Cat.6_A geschirmt, Klasse E_A, bis 500 MHz
- Ohne Zentralscheibe

Bezeichnung	VPE	PrGr	Preis	Best.Nr.
Datenanschluss Patch-Modul 2-f Tragring	1	T040	43,00 €/St	G3175

:hager

Fernmeldeanschluss UAE Cat.3 RJ45, 8/8(8) UP0, ungeschirmt, 2 Port mit Tragsteg



G3120

- 2 Port UAE Anschlussdose Cat.3 RJ45, 8/8(8) ungeschirmt
- Ohne Zentralscheibe

Bezeichnung	VPE	PrGr	Preis	Best.Nr.
Datendose 2 x Cat.3-Anschlüsse 8/8	1	T020	11,50 €/St	G3120

:hager

Zentralscheibe UAE 2-fach, ABS halogenfrei (hfr)



GZUAE2A9016

Werkstoff: ABS
Halogenfrei: ja

Bezeichnung	Farbe	VPE	PrGr	Preis	Best.Nr.
Zentralscheibe 55 UAE 2-fach, vw	verkehrsweiß	1	T040	3,30 €/St	GZUAE2A9016
Zentralscheibe 55 UAE 2-fach, lg	lichtgrau	1	T040	3,30 €/St	GZUAE2A7035
Zentralscheibe 55 UAE 2-fach, gs	graphitschwarz	1	T040	3,30 €/St	GZUAE2A9011
Zentralscheibe 55 UAE 2-fach, lan	aluminium	1	T040	4,95 €/St	GZUAE2ALAN

Geräteeinbau
frontrastend

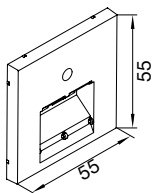

B.
Berker

Fernmeldeanschluss TAE Cat.3, UP0, ungeschirmt, 3 Port mit Tragring

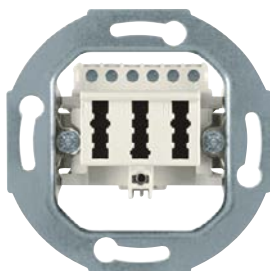

450002

- 450002**
- TAE 3 x 6 NFN
 - ein Telefon, zwei Zusatzgeräte

- 454402**
- TAE 2 x 6/6 NFF
 - zwei Telefone, ein Zusatzgerät

- Ohne Zentralscheibe

Bezeichnung	VPE	PrGr	Preis	Best.Nr.
TAE-Anschlussdose 3 x 6NFN Modueins. we	10	B010	11,80 €/St	450002
TAE-Anschlussdose 2 X 6/6Nff Modul-Ein	10	B010	11,80 €/St	454402

Zentralscheibe TAE 3-fach, ABS halogenfrei (hfr)

Werkstoff:
Halogenfrei:

ABS
ja

Bezeichnung	Farbe	VPE	PrGr	Preis	Best.Nr.
Zentralscheibe 55 TAE 3-fach, ww	verkehrsweiß	1	T040	3,30 €/St	GZTAE3A9016
Zentralscheibe 55 TAE 3-fach, lg	lichtgrau	1	T040	3,30 €/St	GZTAE3A7035
Zentralscheibe 55 TAE 3-fach, gs	graphitschwarz	1	T040	3,30 €/St	GZTAE3A9011
Zentralscheibe 55 TAE 3-fach, lan	aluminium	1	T040	4,95 €/St	GZTAE3ALAN



GZTAE3A9016

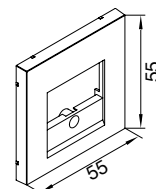

CATV / SAT Anschlussdosen

- neue, montagefreundliche Kabelzuführung
- verlängerte F-Buchsen
- Rückkanaltauglich 5 - 65 MHz
- Unicable (EN50494 / 50607)
- Absetzmaß 8/13 mm
- als Stichleitungsdose - GMSSD500
- als Enddose - GMSSD507
- als Durchgangsdose - GMSSD510

CATV / DATA Anschlussdosen

- neue, montagefreundliche Kabelzuführung
- verlängerte F-Buchsen
- Rückkanaltauglich 5 - 65 MHz
- Absetzmaß 8/13 mm
- Vodafone Kabel Deutschland
- als Stichleitungsdose - GMBSD96300
- als Enddose - GMBSD96311
- als Durchgangsdose - GMBSD96314

Hinweis

Bestellhilfe siehe hager.de/bestellhilfen
oder in gedruckter Form anzufordern unter hager.de/doku



GMSSD500

CATV / SAT Antennenanschlussdosen, UP0, 3-fach

- neue, montagefreundliche Kabelzuführung
- verlängerte F-Buchse
- Rückkanaltauglich 5 - 65 MHz
- Unicable (EN50494 / 50607)
- Absetzmaß 8/13 mm

GMSSD500

- Stichleitungsdose
- Frequenzbereich: 5 - 2200 MHz
- Frequenzbereich TV (Vorwärtsweg | Rückkanal): 109 - 862 MHz | 5 - 65 MHz
- Anschlussdämpfung TV: $\leq 1,3$ dB
- Frequenzbereich Radio: 87,5 - 108 MHz
- Anschlussdämpfung Radio: $\leq 4,5$ dB
- Frequenzbereich SAT: 950 - 2200 MHz
- Anschlussdämpfung SAT: $\leq 1,0$ dB

GMSSD507

- Enddose
- Frequenzbereich: 5 - 2200 MHz
- Frequenzbereich TV (Vorwärtsweg | Rückkanal): 109 - 862 MHz | 5 - 65 MHz
- Anschlussdämpfung TV: 7 dB +- 1,5 dB
- Frequenzbereich Radio: 87,5 - 108 MHz
- Anschlussdämpfung Radio: 9 dB +- 2,0 dB
- Frequenzbereich SAT: 950 - 2200 MHz
- Anschlussdämpfung SAT: 7 dB +- 1,5 dB

GMSSD510

- Durchgangsdose
- Frequenzbereich: 5 - 2200 MHz
- Frequenzbereich TV (Vorwärtsweg | Rückkanal): 109 - 862 MHz | 5 - 65 MHz
- Durchgangsdämpfung: ≤ 3 dB | ≤ 2 dB
- Anschlussdämpfung TV: 10 dB +- 1,5 dB
- Frequenzbereich Radio: 87,5 - 108 MHz
- Anschlussdämpfung Radio: 10 dB +- 1,5 dB
- Frequenzbereich SAT: 950 - 2200 MHz
- Anschlussdämpfung SAT: 10 dB +- 1,5 dB

- ohne Zentralscheibe

Bezeichnung	VPE	PrGr	Preis	Best.Nr.
Antennenanschluss CATV/SAT Stichdose	1	T020	24,20 €/St	GMSSD500
Antennenanschluss CATV/SAT Enddose	1	T020	24,20 €/St	GMSSD507
Antennenanschluss CATV/SAT Durchgang	1	T020	24,20 €/St	GMSSD510

CATV / DATA Multimedia Anschlussdosen, UP0, 3-fach

- neue, montagefreundliche Kabelzuführung
- verlängerte F-Buchse
- Rückkanaltauglich 5 - 65 MHz
- Absetzmaß 8/13 mm
- Vodafone Kabel Deutschland

GMBSD96300

- Stichleitungsdose
- Frequenzbereich: 5 - 1006 MHz
- Frequenzbereich TV: 109 - 1006 MHz
- Anschlussdämpfung TV: 6 dB +- 1 dB
- Frequenzbereich Radio: 87,5 - 108 MHz
- Anschlussdämpfung Radio: 8 dB +- 1,5 dB
- Frequenzbereich DATA: 5 - 1006 MHz
- Anschlussdämpfung DATA: 6 dB +- 1 dB

GMBSD96311

- Enddose
- Frequenzbereich: 5 - 1006 MHz
- Frequenzbereich TV: 109 - 1006 MHz
- Anschlussdämpfung TV: 10 dB +- 1 dB
- Frequenzbereich Radio: 87,5 - 108 MHz
- Anschlussdämpfung Radio: 12 dB +- 1,5 dB
- Frequenzbereich DATA: 5 - 1006 MHz
- Anschlussdämpfung DATA: 10 dB +- 1 dB

GMBSD96314

- Durchgangsdose
- Frequenzbereich: 5 - 1006 MHz
- Durchgangsdämpfung: <= 2,5 dB
- Frequenzbereich TV: 109 - 1006 MHz
- Anschlussdämpfung TV: 14 dB +- 1 dB
- Frequenzbereich Radio: 87,5 - 108 MHz
- Anschlussdämpfung Radio: 16 dB +- 1,5 dB
- Frequenzbereich DATA: 5 - 1006 MHz
- Anschlussdämpfung DATA: 14 dB +- 1 dB

- ohne Zentralscheibe

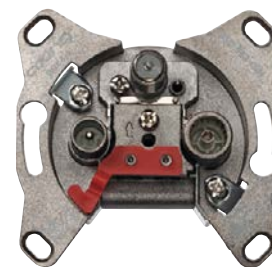

GMBSD96300

Bezeichnung	VPE	PrGr	Preis	Best.Nr.
Antennenanschluss CATV/DATA Stichdose	1	T020	24,20 €/St	GMBSD96300
Antennenanschluss CATV/DATA Enddose	1	T020	24,20 €/St	GMBSD96311
Antennenanschluss CATV/DATA Durchgang	1	T020	24,20 €/St	GMBSD96314

Zentralscheibe CATV / SAT 3-fach, ABS halogenfrei (hfr)

Werkstoff:
Halogenfrei:

ABS
ja



Geräteeinbau
frontrastend

Bezeichnung	Farbe	VPE	PrGr	Preis	Best.Nr.
Zentralscheibe 55 TV/SAT 3-fach, vw	verkehrsweiß	1	T040	3,30 €/St	GZSAT3A9016
Zentralscheibe 55 TV/SAT 3-fach, lg	lichtgrau	1	T040	3,30 €/St	GZSAT3A7035
Zentralscheibe 55 TV/SAT 3-fach, gs	graphitschwarz	1	T040	3,30 €/St	GZSAT3A9011
Zentralscheibe 55 TV/SAT 3-fach, lan	aluminium	1	T040	4,95 €/St	GZSAT3ALAN

GZSAT3A9016

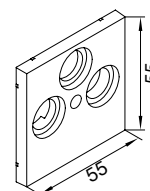

Hinweis

Bestellhilfe siehe hager.de/bestellhilfen
oder in gedruckter Form anzufordern unter hager.de/doku

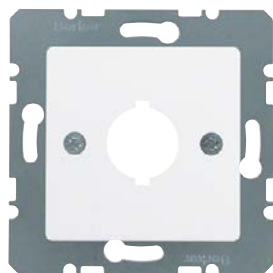

14311909

Zentralplatte 18,8 mm

Schraubenabstand: 36 mm

- mit Tragplatte
- mit Ausschnitt Ø 18,8 mm
- Beschriftungsfeld einrastbar in passenden Zwischenring
- Konkrete Informationen zu passenden Artikeln anderer Hersteller siehe Berker Online-Katalog.
- Achtung! Nur mit Zwischenring für Zentralplatte des Programms zu verwenden.

Bezeichnung	Farbe	VPE	PrGr	Preis	Best.Nr.
Zentralplatte f BG Ø 18,8 mm pw matt/sam	polarweiß matt/samt	10	B010	8,30 €/St	14311909

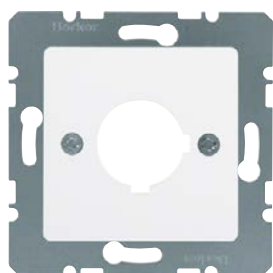

14321909

Zentralplatte 22,5 mm

Schraubenabstand: 36 mm
Einbauöffnung: nach IEC 60947-5-1

- mit Tragplatte
- mit Ausschnitt Ø 22,5 mm
- Beschriftungsfeld einrastbar in passenden Zwischenring
- Konkrete Informationen zu passenden Artikeln anderer Hersteller siehe Berker Online-Katalog.
- Achtung! Nur mit Zwischenring für Zentralplatte des Programms zu verwenden.

Bezeichnung	Farbe	VPE	PrGr	Preis	Best.Nr.
Zentralplatte f BG Ø 22,5 mm pw matt/sam	polarweiß matt/samt	10	B010	8,30 €/St	14321909

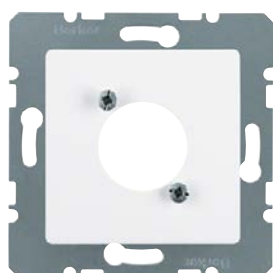

14121909

Zentralplatte XLR

Ausschnitt Ø: 23,6 mm
Schraubenabstand (waagrecht/senkrecht): 19 / 24 mm

- mit Tragplatte
- Speakon und Klinkensteckverbinder
- Beschriftungsfeld einrastbar in passenden Zwischenring
- Konkrete Informationen zu passenden Artikeln anderer Hersteller siehe Berker Online-Katalog.
- Achtung! Nur mit Zwischenring für Zentralplatte des Programms zu verwenden.

Bezeichnung	Farbe	VPE	PrGr	Preis	Best.Nr.
Zentralplatte f XLR-Rundst.v D-S pw matt	polarweiß matt/samt	10	B010	8,40 €/St	14121909

Schalter, Taster Berker mit Wippe für Rahmenblende modular, frontrastender Geräteeinbau

Alle Einsätze kombinierbar mit:

Rahmenblende modular und Wippe für Rahmenblende modular

Hinweis

Bestellhilfe siehe hager.de/bestellhilfen oder in gedruckter Form anzufordern unter hager.de/doku

Wechsel-/Kreuzschalter

Nennspannung:

250 V AC

Schaltstrom:

10 AX (100 W LED (SBL)), 16 AX (200 W LED (SBL))

- zum Tragring isolierte, selbstrückstellende Spreizkrallen
- Verbindungsklemmen nach VDE 0632-1 für Leiter bis 2,5 mm²
- Schaltwinkel 3,5°
- für Beleuchtung und Kontrollschaltung
- mit Steckklemmen

Bezeichnung	VPE	PrGr	Preis	Best.Nr.
Wechselschalter	10	B110	7,90 €/St	3036
Kreuzschalter	10	B010	16,80 €/St	3037
Wechselschalter	10	B010	12,80 €/St	303616

B.
Berker



3036

Taster

Nennspannung:

250 V AC

Taststrom:

10 A

- zum Tragring isolierte, selbstrückstellende Spreizkrallen
- Verbindungsklemmen nach VDE 0632-1 für Leiter bis 2,5 mm²
- Schaltwinkel 3,5°
- für Beleuchtung und Kontrollschaltung
- mit Steckklemmen

Bezeichnung	VPE	PrGr	Preis	Best.Nr.
Taster, Schließer	10	B110	8,90 €/St	5031
Taster, Wechsler	10	B010	9,30 €/St	5036
Taster, Schließer	10	B010	14,10 €/St	503101
Taster, Öffner + Schließer	10	B010	23,10 €/St	503203

B.
Berker



5031

Wippe geschlossen für Schalter/Taster, ABS halogenfrei (hfr)

Werkstoff:

PC - ABS

Halogenfrei:

ja

Bezeichnung	Farbe	VPE	PrGr	Preis	Best.Nr.
Wippe 1-fach für Schalter/Taster vweiß	verkehrsweiß	1	T040	6,10 €/St	GW1B9016
Wippe 1-fach Schalter/Taster, lg	lichtgrau	1	T040	6,10 €/St	GW1B7035
Wippe 1-fach Schalter/Taster, gs	graphitschwarz	1	T040	6,10 €/St	GW1B9011
Wippe 1-fach Schalter/Taster, lan	aluminium	1	T040	8,90 €/St	GW1BLAN

:hager

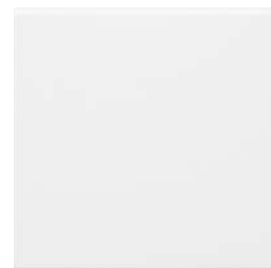

GW1B9016

Geräteeinbau
frontrastend

Serienschalter

Nennspannung:

250 V AC

Schaltstrom:

16 AX (200 W LED (SBL)), 10 AX (100 W LED (SBL))

- zum Tragring isolierte, selbstrückstellende Spreizkrallen
- Verbindungsklemmen nach VDE 0632-1 für Leiter bis 2,5 mm²
- für Beleuchtung und Kontrollschaltung
- mit Steckklemmen

Bezeichnung	VPE	PrGr	Preis	Best.Nr.
Serienschalter	10	B010	12,60 €/St	3035
Serienschalter 16 AX	10	B010	22,30 €/St	303516

B.
Berker

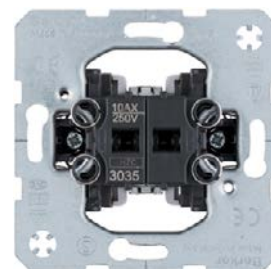

3035

Schalter, Taster Berker mit Wippe für Rahmenblende modular, frontrastender Geräteeinbau



303808

Doppel-Wechselschalter, getrennte Eingangsklemmen

Nennspannung:
Schaltstrom:

250 V AC
10 AX (100 W LED (SBL))

- zum Tragring isolierte, selbstrückstellende Spreizkrallen
- Verbindungsklemmen nach VDE 0632-1 für Leiter bis 2,5 mm²
- mit Schraubklemmen
- für Beleuchtung

Bezeichnung	VPE	PrGr	Preis	Best.Nr.
Doppel-Wechselschalter, getrennte Eingangsklemmen	10	B010	21,80 €/St	303808

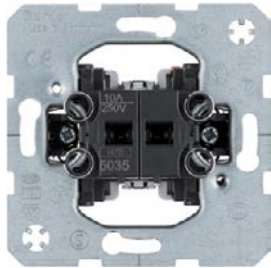

5035

Serientaster

Nennspannung:
Taststrom:

250 V AC
10 A

- mit Spreizkrallen
- mit Steckklemmen
- 1 Schließer, 1 Öffner, getrennte Eingangsklemmen

Bezeichnung	VPE	PrGr	Preis	Best.Nr.
Serientaster, 2 Schließer	10	B010	14,90 €/St	5035
Serientaster, Öffner + Schließer	10	B010	17,20 €/St	503501
Serientaster, 2 Schließer	10	B010	23,40 €/St	503503
Serientaster, 2 Wechsler	10	B010	23,60 €/St	503808
Gruppen-Serientaster, 4 Schließer, gemeinsame Eingangsklemme	10	B010	23,80 €/St	503404



GW2B9016

Serienwippe für Schalter/Taster, ABS halogenfrei (hfr)

Werkstoff:
Halogenfrei:

PC - ABS
ja

Bezeichnung	Farbe	VPE	PrGr	Preis	Best.Nr.
Wippe 2-fach Schalter/Taster, vw	verkehrsweiß	1	T040	6,10 €/St	GW2B9016
Wippe 2-fach Schalter/Taster, lg	lichtgrau	1	T040	6,10 €/St	GW2B7035
Wippe 2-fach Schalter/Taster, gs	graphitschwarz	1	T040	6,10 €/St	GW2B9011
Wippe 2-fach Schalter/Taster, lan	aluminium	1	T040	8,90 €/St	GW2BLAN

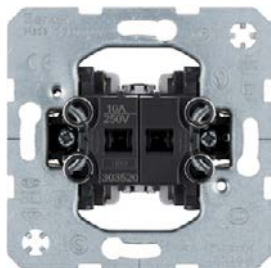

303520

Jalousie-Wippschalter 1-polig

Nennspannung:
Schaltstrom:

250 V AC
10 AX (100 W LED (SBL))

- mit Spreizkrallen
- mit Steckklemmen
- mit mechanischer und elektrischer Verriegelung als Sperre gegen beidseitiges Einschalten
- Hinweise der Motorenhersteller beachten!

Bezeichnung	VPE	PrGr	Preis	Best.Nr.
Jalousie-Serientschalter 1-polig	10	B010	22,30 €/St	303520

Geräteeinbau
frontrastend

Schalter, Taster Berker mit Wippe für Rahmenblende modular, frontrastender Geräteeinbau

Jalousie-Wipptaster 1-polig

Nennspannung:
Taststrom:

250 V AC
10 A

- mit Spreizkrallen
- mit Steckklemmen
- mit mechanischer und elektrischer Verriegelung als Sperre gegen beidseitiges Eintasten
- Hinweise der Motorenhersteller beachten!

Bezeichnung	VPE	PrGr	Preis	Best.Nr.
Jalousie-Serientaster 1-polig	10	B010	22,30 €/St	503520

B.
Berker



503520

Wippe mit Pfeilsymbolen für Jalousieschalter, ABS halogenfrei (hfr)

Werkstoff:
Halogenfrei:

PC - ABS
ja

Bezeichnung	Farbe	VPE	PrGr	Preis	Best.Nr.
Wippe 2-fach Jalousieschalter, vw	verkehrsweiß	1	T040	9,50 €/St	GW2AB9016
Wippe 2-fach Jalousieschalter, lg	lichtgrau	1	T040	9,50 €/St	GW2AB7035
Wippe 2-fach Jalousieschalter, gs	graphitschwarz	1	T040	9,50 €/St	GW2AB9011
Wippe 2-fach Jalousieschalter, lan	aluminium	1	T040	14,00 €/St	GW2ABLAN

:hager



GW2AB9016

Hinweis

Bestellhilfe siehe hager.de/bestellhilfen
oder in gedruckter Form anzufordern unter hager.de/doku

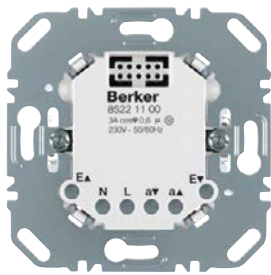

85221100



μ IP20

Jalousiesteuerung - Jalousie-Einsatz Komfort

Betriebsspannung:	230 V AC
Frequenz:	50/60 Hz
Anzahl Nebenstellen:	unbegrenzt
Schaltstrom (ohmsch/induktiv):	max. 5 A
Schaltstrom bei cos φ = 0,6:	max. 3 A
Umschaltzeit bei Richtungswechsel:	< 0,6 s
Betriebstemperatur:	-5...45 °C
Schraubklemmen (max.):	2 x 1,5/1 x 2,5 mm ²
Last-Leitungslänge:	max. 100 m
Leitungslänge Nebenstellen:	max. 50 m
Einbautiefe der Krallenführung:	32 mm

- Einbautiefe Gehäuse: 22 mm

- für Einzel-, Gruppen- und Zentralsteuerungen
- mit 2 mechanisch und elektronisch gegeneinander verriegelten Relaiskontakten
- niedriger Eigenenergiebedarf
- mit 230 V Nebenstelleneingängen für Auf und Ab
- keine leitende Verbindung zwischen Tragring und Spreizkrallen
- Anschluss von Nebenstellen Jalousie-Taster, Jalousieeinsätzen, Jalousie Schlüsseltaster
- mit Schraubklemmen

Bezeichnung	VPE	PrGr	Preis	Best.Nr.
Jalousie-Einsatz Komfort	1	B040	67,80 €/St	85221100

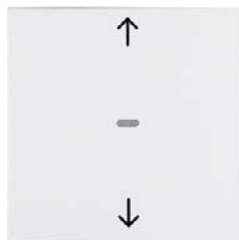

85241188



IP20

Jalousiesteuerung - Jalousie-Taste quicklink

Nachlaufzeit, einstellbar:	0...500 s
Jalousie-Laufzeit:	2 min
Umschaltzeit bei Richtungswechsel:	< 0,6 s
minimale Lamellen-Verstellzeit:	≈ 250 ms
Betriebstemperatur:	-5...45 °C
Selbsthaltung für 2 min bei Tastendruck:	> 0,4 s

- Memory-Funktion zur automatischen Ausführung gelernter Auf- und Abfahrzeiten mit Position
- Party-Funktion, keine Ausführung von Automatik-, Funk- und Nebenstellenbefehlen (Aussperricherung)
- LED-Aufsatz-/Einsatz-Kompatibilitäts-Anzeige
- mit Status-LED für Memory- und Party-Funktion rot/orange
- mit Kontroll-LED für Aussperricherung
- mit Aufdruck Symbol Pfeile
- mit Demontageschutz
- niedriger Eigenenergiebedarf
- Umschaltbar auf nebenstellengeführte Orientierung.

Farbe	VPE	PrGr	Preis	Best.Nr.
Berker S.1/B.3/B.7				
polarweiß matt	1	B040	86,90 €/St	85241188

Jalousiesteuerung - Jalousie-Schaltuhr

Anzahl Fahrzeiten für Auf/Ab:	20
Laufzeit:	2 min
Astrozeitverschiebung:	± 2 h
Gangreserve:	≈ 24 h
Umschaltzeit bei Richtungswechsel:	< 0,6 s
minimale Lamellen-Verstellzeit:	≈ 250 ms
Zufallsgenerator:	± 15 min
Betriebstemperatur:	-5...45 °C
Selbsthaltung für 2 min bei Tastendruck:	> 0,5 s



85741188



- Steuerung über Gerätetasten und programmierte Schaltzeiten.
- Umschaltbar auf nebenstellengeführte Orientierung.
- Resetfunktion (auf Werkseinstellung)
- mit Tastensperre
- Party-Funktion, keine Ausführung von Automatik-, Funk- und Nebenstellenbefehlen (Aussperricherung)
- LC-Display leuchtet während der Bedienung
- Anzeige der Aufsatz-/Einsatz-Kompatibilität im Display
- LC-Display-Kontrast einstellbar
- Menüführung in Deutsch, Englisch oder Französisch einstellbar
- niedriger Eigenenergiebedarf
- mit automatischer Sommer-/Winterzeit-Umschaltung (abschaltbar)
- mit Umschaltung Hand-/Automatikbetrieb
- Astropogramm für Schalten bei Sonnenaufgang/-untergang mit Stadt/Land oder Koordinateneingabe, individuell anpassbar
- Ferien-Programm zur zufälligen Variation der Fahrzeiten im Automatikbetrieb
- 2 unabhängige voreingestellte Programmspeicher individuell anpassbar
- mit Demontageschutz

Farbe	VPE	PrGr	Preis	Best.Nr.
Berker S.1/B.3/B.7				
polarweiß matt	1	B040	109,00 €/St	85741188

Bewegungsmelder - Relais-Einsatz

Betriebsspannung:	230 V AC
Frequenz:	50/60 Hz
Kontakt-Mindestlast:	≈ 15 W
230 V Glüh- und Halogenlampen:	2300 W
230 V LED-Lampen:	440 W
Dimmbare Energiesparlampen:	440 W
Leuchtstofflampen unkompenziert:	1100 VA
Leuchtstofflampen parallelkompenziert:	1000 W /130 µF
Leuchtstofflampen in duo-Schaltung:	1000 W
Leuchtstofflampen mit EVG:	1000 W
Kompaktleuchtstofflampen mit EVG:	22 x 20 W
Dimmbare, konventionelle Trafos:	1500 VA
Elektronische Trafos und Bi-Mode Trafos:	1500 W
Anzahl Nebenstellen:	unbegrenzt
Betriebstemperatur:	-5...45 °C
Leitungslänge Nebenstellen:	max. 50 m
Last-Leitungslänge:	max. 100 m
Schraubklemmen (max.):	2 x 1,5/1 x 2,5 mm ²
Einbautiefe der Krallenführung:	32 mm



85121200

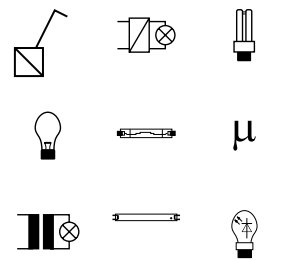

- Keine induktiven und kapazitiven Lasten gemeinsam anschließen.
- Neutralleiter erforderlich!
- Umfangreiche Sende- und/oder Empfangsfunktionen in Verbindung mit einem KNX-Funk Aufsatz.
- niedriger Eigenenergiebedarf
- auch als Tast-Relaisschalter einsetzbar
- mit Nebenstelleneingang für Taster (Schließer) Einflächenbedienung und Bewegungsmelder Nebenstelle
- keine leitende Verbindung zwischen Tragring und Spreizkrallen
- mit Schraubklemmen

Bezeichnung	VPE	PrGr	Preis	Best.Nr.
Relais-Einsatz	1	B040	76,90 €/St	85121200

IP20

Geräteeinbau
frontrastend



85121100

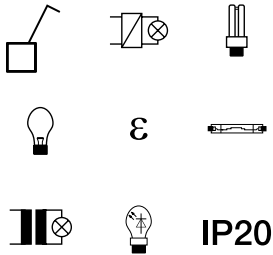

Bewegungsmelder - Schalt-Einsatz 1-fach

Betriebsspannung:	230 V AC
Frequenz:	50/60 Hz
230 V Glüh- und Halogenlampen:	25...400 W
Dimmbare Energiesparlampen:	13...80 W
Dimmbare, konventionelle Trafos:	25...400 VA
Elektronische Trafos und Bi-Mode Trafos:	25...400 W
Anzahl Nebenstellen:	unbegrenzt
Last-Leitungslänge:	max. 100 m
Leitungslänge Nebenstellen:	max. 50 m
Betriebstemperatur:	-5...45 °C
Schraubklemmen (max.):	2 x 1,5/1 x 2,5 mm ²

- Keine induktiven und kapazitiven Lasten gemeinsam anschließen.
- Umfangreiche Sende- und/oder Empfangsfunktionen in Verbindung mit einem KNX-Funk Aufsatz.
- niedriger Eigenenergiebedarf
- mit Nebenstelleneingang für Taster (Schließer) Einflächenbedienung und Bewegungsmelder Nebenstelle
- keine leitende Verbindung zwischen Tragring und Spreizkrallen
- mit Schraubklemmen
- Nur für Betrieb mit dimmbaren Lasten geeignet!
- Achtung! Ausschließlich dimmbare 230 V ESL oder LED-Lampen anschließen.

Bezeichnung	VPE	PrGr	Preis	Best.Nr.
Schalt-Einsatz 1fach	1	B040	63,30 €/St	85121100



85341288

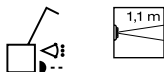

Bewegungsmelder - IR Komfort 1,1 m

Nennmontagehöhe:	1,1 m
Erfassungsfeld, rechteckig:	≈ 12 x 16 m
Reichweite frontal:	≈ 12 m
Reichweite seitlich:	je ≈ 8 m
Nachlaufzeit, einstellbar:	≈ 10 s...30 min
Ansprechelligkeit, einstellbar:	≈ 5...1000 lx , Tagbetrieb
Kurzzeitbetrieb:	200 ms
Immunitätszeit:	≈ 10 s
Betriebstemperatur:	-5...45 °C
Aufbauhöhe:	34 mm

- Permanente direkte Sonneneinstrahlung in die nach oben ausgerichtete Erfassungsebene kann zum Ausfall des Bewegungsmelders führen. Nur für den Innenbereich geeignet!
- niedriger Eigenenergiebedarf
- mit Taste für Ein/Aus/Automatik
- mit Betriebs- und Status-LED rot/grün/orange
- LED-Aufsatz-/Einsatz-Kompatibilitäts-Anzeige
- Teach-Funktion für die Ansprechelligkeit über Taste
- mit Tastensperre
- Party-Funktion zum Einschalten für 2 Stunden
- mit Memory-Funktion zur Anwesenheitssimulation
- Kurzzeitbetrieb mit Immunitätszeit (z. B. für Treppenlicht-/Stromstoßschaltungen)
- µ-Prozessor gesteuerte Arbeitsweise

Farbe	VPE	PrGr	Preis	Best.Nr.
Berker S.1/B.3/B.7 polarweiß matt	1	B040	132,50 €/St	85341288

Geräteeinbau
frontrastend

Bewegungsmelder - 1,1 m

Erfassungsfeld, rechteckig:
Reichweite frontal:
Reichweite seitlich:
Nachlaufzeit:
Ansprechhelligkeit, einstellbar:
Betriebstemperatur:
Aufbauhöhe:

≈ 12 x 16 m
≈ 12 m
je ≈ 8 m
≈ 180 s
≈ 5...1000 lx, Tagbetrieb
-5...45 °C
34 mm



85341188

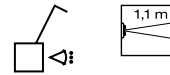

- Permanente direkte Sonneneinstrahlung in die nach oben ausgerichtete Erfassungsebene kann zum Ausfall des Bewegungsmelders führen. Nur für den Innenbereich geeignet!
- niedriger Eigenenergiebedarf
- mit Taste für Ein/Aus/Automatik
- Teach-Funktion für die Ansprechhelligkeit über Taste
- mit Tastensperre
- Party-Funktion zum Einschalten für 2 Stunden
- mit Memory-Funktion zur Anwesenheitssimulation
- mit Betriebs- und Status-LED rot/grün/orange
- LED-Aufsatz-/Einsatz-Kompatibilitäts-Anzeige
- µ-Prozessor gesteuerte Arbeitsweise
- mit Demontageschutz

Farbe	VPE	PrGr	Preis	Best.Nr.
Berker S.1/B.3/B.7				
polarweiß matt	1	B040	81,00 €/St	85341188

KNX Bediensysteme für Rahmenblende modular, frontrastender Geräteeinbau

Hinweis

Bestellhilfe siehe hager.de/bestellhilfen
oder in gedruckter Form anzufordern unter hager.de/doku

B.
Berker



80141180



IP20

KNX easy - Tastsensor-Modul 1-fach

Betriebsspannung über Bus:
Stromaufnahme Bus (Datentransfer):
Betriebstemperatur:
Einbautiefe:

21...32 V DC
max. 10 mA
-5...45 °C
31 mm

- RGB LED
- interner Temperaturfühler
- integrierter Busankoppler
- mit einer RGB Status-LED in Helligkeit und Farbe parametrierbar
- Bedienkonzept „Einzeltasten-Funktion“ fest vorgegeben
- Bedienkonzept für Funktion „Rolllade/Jalousie“ fest vorgegeben
- Schalten von Szenen (1..8) möglich
- Helligkeitswert der Status-LED für Tag-/Nachtbetrieb fest eingestellt, Umschaltung für Tag-/Nachtbetrieb möglich
- integrierter Temperaturfühler mit Ausgabe der Messwerte
- Farbe der Status-LED für das Gerät einheitlich einstellbar
- Tastenfunktion: u. a. Schalten, Dimmen, Rollläden/Jalousie, Zeitschalter, Zwangssteuerung, Betriebsmodusumschaltung
- Funktion zum manuellen Unterbrechen bereits ausgelöster Automatikfunktionen
- mit integriertem Summer zur akustischen Identifikation des Teilnehmers innerhalb der Anlage
- mit Programmier Taste und roter Programmier-LED
- mit integriertem Busankoppler
- Busanschluss über Anschlussklemme
- mit Demontageschutz

Bezeichnung	VPE	PrGr	Preis	Best.Nr.
KNX - Berker S.1/B.3/B.7				
Tastsensor-Modul 1fach	1	B081	80,00 €/St	80141180

:hager



GW1C9016

Wippe geschlossen für Tastsensor-Modul 1-fach, ABS halogenfrei (hfr)

Werkstoff:
Halogenfrei:

PC - ABS
ja

Bezeichnung	Farbe	VPE	PrGr	Preis	Best.Nr.
Wippe 1-fach Linse Tastsensormodul, vw	verkehrsweiß	1	T040	9,10 €/St	GW1C9016
Wippe 1-fach Linse Tastsensormodul, lg	lichtgrau	1	T040	9,10 €/St	GW1C7035
Wippe 1-fach Linse Tastsensormodul, gs	graphitschwarz	1	T040	9,10 €/St	GW1C9011
Wippe 1-fach Linse Tastsensormodul, lan	aluminium	1	T040	13,70 €/St	GW1CLAN

:hager

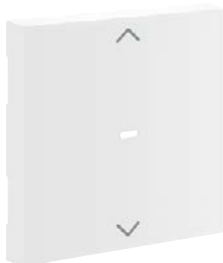

GW1AC9016

Wippe geschlossen mit Pfeilsymbolen für Tastsensor-Modul 1-fach, ABS halogenfrei (hfr)

Werkstoff:
Halogenfrei:

PC - ABS
ja

Bezeichnung	Farbe	VPE	PrGr	Preis	Best.Nr.
Wippe 1-fach Pfeile Tastsensormodul, vw	verkehrsweiß	1	T040	10,00 €/St	GW1AC9016
Wippe 1-fach Pfeile Tastsensormodul, lg	lichtgrau	1	T040	10,00 €/St	GW1AC7035
Wippe 1-fach Pfeile Tastsensormodul, gs	graphitschwarz	1	T040	10,00 €/St	GW1AC9011
Wippe 1-fach Pfeile Tastsensormodul, lan	aluminium	1	T040	14,70 €/St	GW1ACLAN

KNX easy - Tastsensor-Modul 2-fach

Betriebsspannung über Bus:
Stromaufnahme Bus (Datentransfer):
Betriebstemperatur:
Einbautiefe:

21...32 V DC
max. 10 mA
-5...45 °C
31 mm

- RGB LED
- interner Temperaturfühler
- integrierter Busankoppler
- mit zwei RGB Status-LEDs in Helligkeit und Farbe parametrierbar
- Bedienkonzept „Einzeltasten-Funktion“ fest vorgegeben
- Bedienkonzept für Funktion „Rolllade/Jalousie“ fest vorgegeben
- Schalten von Szenen (1..8) möglich
- Helligkeitswert der Status-LED für Tag-/Nachtbetrieb fest eingestellt, Umschaltung für Tag-/Nachtbetrieb möglich
- integrierter Temperaturfühler mit Ausgabe der Messwerte
- Farbe der Status-LED für das Gerät einheitlich einstellbar
- Tastenfunktion: u. a. Schalten, Dimmen, Rollladen/Jalousie, Zeitschalter, Zwangssteuerung, Betriebsmodusumschaltung
- Funktion zum manuellen Unterbrechen bereits ausgelöster Automatikfunktionen
- mit integriertem Summer zur akustischen Identifikation des Teilnehmers innerhalb der Anlage
- mit Programmier Taste und roter Programmier-LED
- mit integriertem Busankoppler
- Busanschluss über Anschlussklemme
- mit Demontageschutz

B.
Berker



80142180



IP20

Bezeichnung	VPE	PrGr	Preis	Best.Nr.
KNX				
Tastsensor-Modul 2fach	1	B081	94,60 €/St	80142180

Serienwippe für Tastsensor-Modul 2-fach, ABS halogenfrei (hfr)

Werkstoff:
Halogenfrei:

PC - ABS
ja

Bezeichnung	Farbe	VPE	PrGr	Preis	Best.Nr.
Wippe 2-fach Linse Tastsensormodul, ww	verkehrsweiß	1	T040	16,40 €/St	GW2C9016
Wippe 2-fach Linse Tastsensormodul, lg	lichtgrau	1	T040	16,40 €/St	GW2C7035
Wippe 2-fach Linse Tastsensormodul, gs	graphitschwarz	1	T040	16,40 €/St	GW2C9011
Wippe 2-fach Linse Tastsensormodul, lan	aluminium	1	T040	24,70 €/St	GW2CLAN

:hager



GW2C9016

Serienwippe mit Pfeilsymbolen für Tastsensor-Modul 2-fach, ABS halogenfrei (hfr)

Werkstoff:
Halogenfrei:

PC - ABS
ja

Bezeichnung	Farbe	VPE	PrGr	Preis	Best.Nr.
Wippe 2-fach Pfeile Tastsensormodul, ww	verkehrsweiß	1	T040	17,30 €/St	GW2AC9016
Wippe 2-fach Pfeile Tastsensormodul, lg	lichtgrau	1	T040	17,30 €/St	GW2AC7035
Wippe 2-fach Pfeile Tastsensormodul, gs	graphitschwarz	1	T040	17,30 €/St	GW2AC9011
Wippe 2-fach Pfeile Tastsensormodul, lan	aluminium	1	T040	25,70 €/St	GW2ACLAN

:hager



GW2AC9016

Geräteeinbau
frontrastend



80440100



IK04 IP21

KNX easy - Temperaturregler

Betriebsspannung über Bus:	21...32 V DC
Hilfsspannung:	24 V DC
Energieeffizienzklasse:	IV (2%)
TFT-Bildschirmgröße:	1,93
Betriebstemperatur:	-5...45 °C
Abmessungen Display (B x H):	38,28 x 30,26 mm
Einbautiefe:	32 mm

- Farbdisplay
- integrierter Busankoppler
- für individuelle Einzelraum-Temperaturregelung
- Regelparameter für Heiz- bzw. Kühlkörper voreingestellt
- mit Tastensperre
- mit Feriensperre
- mit Frostschutzfunktion
- Komfort-, Standard- und Nachttemperatur
- Temperaturmessung über internen Fühler und/oder anschließbaren Temperaturfühler mit Mittelwertbildung
- zusätzlicher Anschluss für externen Temperaturfühler
- Bedienung über sensitive Touch-Bedienfläche
- Anzeige der Soll- oder Isttemperatur
- Bildschirmschoner
- LC-Display mit Symboldarstellung
- Uhrzeit- und Datumsanzeige
- zum Anzeigen und Auslösen von Aktionen
- Menüführung in DE/EN/FR/NL/IT/ES/PT/PL/TR/DK/SV/FI/NO
- mit integriertem Busankoppler
- Busanschluss über Anschlussklemme
- mit Spreizkrallen
- für Unterputz- und Hohlwandmontage
- für Einzelmontage
- für senkrechte Montage
- Schalten von Szenen (1..8) möglich
- Betriebsart Heizung, Kühlung oder Heizung/Kühlung auswählbar
- Schaltende PI-Regelung (PWM) oder Schaltende 2-Punkt Regelung auswählbar
- Heizungsart Warmwasserheizung, Warmwasser Fußbodenheizung, Elektroheizung, elektrische Fußbodenheizung oder Split Unit auswählbar
- Kühlungsart Kühldecke, Gebläsekonvektor oder Split Unit auswählbar
- Betriebsmodus Komfort, Standby, Nachabsenkung oder Frost-/Hitzeschutz via Szene schaltbar

Bezeichnung	VPE	PrGr	Preis	Best.Nr.
KNX Temperaturregler	1	B080	274,40 €/St	80440100

KNX easy - Raumcontroller

Betriebsspannung über Bus:
Hilfsspannung:
Energieeffizienzklasse:
TFT-Bildschirmgröße:
Betriebstemperatur:
Abmessungen Display (B x H):
Einbautiefe:

21...32 V DC
24 V DC
IV (2%)
1,93
-5...45 °C
38,28 x 30,26 mm
32 mm



80660100



IK04 IP21

- Farbdisplay
- integrierter Buskoppler
- für individuelle Einzelraum-Temperaturregelung
- Regelparameter für Heiz- bzw. Kühlkörper voreingestellt
- mit Tastensperre
- mit Ferienschtaltung
- mit Frostschutzfunktion
- für Schalt-, Dimm- und Jalousiefunktionen
- Funktion Automatik deaktivieren
- Komfort-, Standard- und Nachttemperatur
- Temperaturmessung über internen Fühler und/oder anschließbaren Temperaturfühler mit Mittelwertbildung
- zusätzlicher Anschluss für externen Temperaturfühler
- Bedienung über sensitive Touch-Bedienfläche
- Anzeige der Soll- oder Isttemperatur
- Bildschirmschoner
- LC-Display mit Symboldarstellung
- Uhrzeit- und Datumsanzeige
- zum Anzeigen und Auslösen von Aktionen
- Menüführung in DE/EN/FR/NL/IT/ES/PT/PL/TR/DK/SV/FI/NO
- mit integriertem Buskoppler
- Busanschluss über Anschlussklemme
- mit Spreizkrallen
- für Unterputz- und Hohlwandmontage
- für Einzelmontage
- für senkrechte Montage
- Schalten von Szenen (1..8) möglich
- Betriebsart Heizung, Kühlung oder Heizung/Kühlung auswählbar
- Schaltende PI-Regelung (PWM) oder Schaltende 2-Punkt Regelung auswählbar
- Heizungsart Warmwasserheizung, Warmwasser Fußbodenheizung, Elektroheizung, elektrische Fußbodenheizung oder Split Unit auswählbar
- Kühlungsart Kühldecke, Gebläsekonvektor oder Split Unit auswählbar
- Betriebsmodus Komfort, Standby, Nachabsenkung oder Frost-/Hitzeschutz via Szene schaltbar
- Tastenfunktion: u. a. Schalten, Dimmen, Rollladen/Jalousie, Zeitschalter, Zwangssteuerung, Betriebsmodusumschaltung
- Der KNX Raumcontroller verfügt im Vergleich zum Temperaturregler zusätzlich über Tastsensorfunktionen und kann somit alle Gewerke in einem Raum steuern.

Bezeichnung	VPE	PrGr	Preis	Best.Nr.
KNX Raumcontroller	1	B080	379,80 €/St	80660100

Abdeckung für KNX easy - Temperaturregler und Raumcontroller

Farbe	VPE	PrGr	Preis	Best.Nr.
KNX - Berker S.1/B.3/B.7				
polarweiß matt	1	B080	9,70 €/St	80960180



80960180

IP20

Geräteeinbau
frontrastend



80262180

KNX easy - Bewegungsmelder-Modul 1,1 m

Betriebsspannung über Bus:	21 ...32 V DC
Stromaufnahme Bus (Datentransfer):	10 mA
Optimale Montagehöhe:	1,1 m
Nachlaufzeit, einstellbar:	10 s...30 min
Ansprechhelligkeit, einstellbar:	≈ 5...1000 lx
Erfassungswinkel, einstellbar:	je Seite ≈ 45...90 °
Erfassungsfeld, rechteckig:	≈ 12 x 16 m
Betriebstemperatur:	-5...45 °C

- interner Temperaturfühler
- mit Taste für Automatik/Dauer-EIN/Dauer-AUS
- Betriebsartanzeige über Status-LED rot/grün/orange
- Schalten von Szenen (1..8) möglich
- zusätzlicher Kanal für helligkeitsunabhängigen Melderbetrieb
- Bewegungsmelderfunktionen: Schalten, Dimmen, Rollade/Jalousie, Zeitschalter
- Tastenfunktion: u. a. Schalten, Dimmen, Rolladen/Jalousie, Zeitschalter, Zwangssteuerung, Betriebsmodusumschaltung
- zwei Funktionskanäle für helligkeitsabhängige Funktionen
- zusätzlicher Kanal für helligkeitsunabhängigen Melderbetrieb
- mit integriertem Busankoppler
- Busanschluss über Anschlussklemme
- mit Demontageschutz
- mit Spreizkrallen
- Automatische Auslösung von Busfunktionen bei Bewegung im Erfassungsbereich oder manuelle Steuerung über integrierte Taste.
- Permanente direkte Sonneneinstrahlung in die nach oben ausgerichtete Erfassungsebene kann zum Ausfall des Bewegungsmelders führen.
Nur für den Innenbereich geeignet!

Bezeichnung	VPE	PrGr	Preis	Best.Nr.
KNX - Berker S.1/B.3/B.7				
KNX BWM 1,1m int. Busankop S.1/B.x	1	B080	184,60 €/St	80262180



80960409

Abdeckung für KNX easy - Bewegungsmelder-Modul 1,1 m

Farbe	VPE	PrGr	Preis	Best.Nr.
KNX - Berker S.1/B.3/B.7				
polarweiß matt	1	B040	8,40 €/St	80960409

KNX ETS - Temperaturregler

Ausgangsstrom je Kanal:
Sollwertregelung über Regulierknopf:
Betriebstemperatur:
Leitungslänge Ein-/Ausgänge:
Fühler-Leitungslänge:
Energieeffizienzklasse:

max. 0,8 mA
± 0...5 K
-5...45 °C
max. 5 m
50 m
IV (2%)



75441189

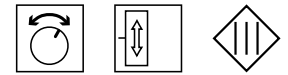

- Betriebsarten: Komfort, Standby, Nachtabenkung, Frost-/Hitzeschutz, Taupunkt je durch LED angezeigt
- Präsenztaste und Regulierknopf funktionslos parametrierbar
- mit Programmierknopf und roter Programmier-LED
- mit Präsenztaste für die Umschaltung zwischen Komfort- und Standby-Betrieb
- mit Status-LEDs: rot heizen, blau kühlen und gelb für aktiviert
- ohne Spreizkrallen
- für Heiz- und/oder Kühlbetrieb
- Heizen oder Kühlen in 2 Stufen möglich
- Busanschluss über Anschlussklemme
- für stetige (PI-) oder schaltende (2-Punkt-) Regelung
- für individuelle Einzelraum-Temperaturregelung
- mit Demontageschutz
- mit 4 unabhängigen Binäreingängen für potenzialfreie Kontakte z. B. Fenster Magnetkontakt
- 4 Binäreingänge oder 2-3 Binäreingänge und 1-2 Ausgänge parametrierbar
- Ventilschutz parametrierbar
- Verhalten bei Busspannungswiederkehr parametrierbar
- Binäreingänge/-ausgänge mit Schraubklemmen
- Binäreingang 4 parametrierbar für Temperaturfühler, Best.-Nr. 161.

Farbe	VPE	PrGr	Preis	Best.Nr.
KNX - Berker S.1/B.3/B.7				
polarweiß matt	1	B080	307,40 €/St	75441189

KNX ETS - CO2-Sensor mit Feuchte- und Temperaturregelung

Betriebsspannung über Bus:
Stromaufnahme Bus (Datentransfer):
Montagehöhe:
Messbereich Temperatur, linear:
Betriebstemperatur:
Messbereich Feuchte:

21...32 V DC
12,5 mA
1,5 m
-5...45 °C
-5...45 °C
10...95 %

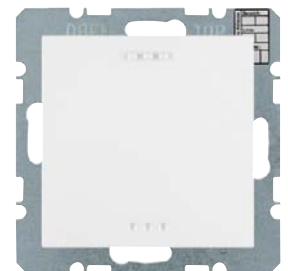

75441389



IP20

- zum Messen und überwachen von CO2-Konzentration, Luftfeuchte und Lufttemperatur
- Betriebsarten: Komfort, Standby, Nachtabenkung, Frost-/Hitzeschutz
- Alarmierung bei Erreichen des Taupunktes, um z. B. bei Kühldecken oder in Wintergärten Schimmelbildung vorzubeugen
- bis zu 4 CO2-Grenzwerte einstellbar
- vergleicht gemessene mit der Solltemperatur
- bis zu 2 Feuchte-Grenzwerte einstellbar
- mit Programmierknopf und roter Programmier-LED
- ohne Spreizkrallen
- Binäreingangsfunktionen: Schalten, Dimmen, Jalousie, Wertgeber, Lichtszenen-Nebenstelle
- Binäreingänge im Betrieb sperrbar
- Heizen oder Kühlen in 2 Stufen möglich
- für Heiz- oder Kühlbetrieb
- Busanschluss über Anschlussklemme
- für Einzelraumregelung
- mit Demontageschutz
- Anschlussleiste mit Schraubklemmen für Binäreingänge

Farbe	VPE	PrGr	Preis	Best.Nr.
KNX - Berker S.1/B.3/B.7				
polarweiß matt	1	B080	329,30 €/St	75441389

Geräteeinbaudosen für den Einbau handelsüblicher UP-Programme der verschiedenen Hersteller.

Lieferform

Geräteeinbaudose mit zwei Gerätehalteschrauben

Material Geräteeinbaudosen

PA halogenfrei

Hinweis

Bestellhilfe siehe hager.de/bestellhilfen oder in gedruckter Form anzufordern unter hager.de/doku



G2850

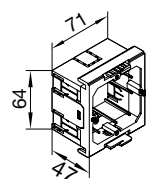

Geräteeinbaudose, 1-fach, frontrastend, PA halogenfrei

- für Kanäle mit frontrastendem Geräteeinbau
- für Standardgeräteeinbau mit Rahmen des Schalterherstellers
- horizontaler und vertikaler Geräteeinbau möglich
- Fixieren und leichtes Umpositionieren durch mechanische Verriegelung
- Geräteeinbaudose mit zwei Gerätehalteschrauben in Schnellgewindeausführung

Bezeichnung	VPE	PrGr	Preis	Best.Nr.
Gerätedose 1-f. Energie Frontrast. Fremd	1	T040	5,80 €/St	G2850



G2860

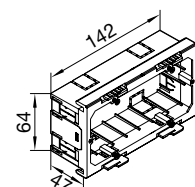

Geräteeinbaudose, 2-fach, frontrastend, PA halogenfrei

- für Kanäle mit frontrastendem Geräteeinbau
- für Standardgeräteeinbau mit Rahmen des Schalterherstellers
- horizontaler und vertikaler Geräteeinbau möglich
- Fixieren und leichtes Umpositionieren durch mechanische Verriegelung
- Geräteeinbaudose mit vier Gerätehalteschrauben in Schnellgewindeausführung

Bezeichnung	VPE	PrGr	Preis	Best.Nr.
Gerätedose 2-f. Energie Frontrast. Fremd	1	T020	14,90 €/St	G2860

Geräteeinbau
frontrastend



M5861

Zugentlastung, PA halogenfrei

Bezeichnung	VPE	PrGr	Preis	Best.Nr.
Zugentlastung für Geräteeinbaudosen	50	T020	0,78 €/St	M5861



G2870

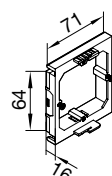

Gerätemontagering Daten frontrastend, PA halogenfrei

- für Kanäle mit frontrastendem Geräteeinbau
- für Standardgeräteeinbau mit Rahmen des Schalterherstellers
- horizontaler und vertikaler Geräteeinbau möglich
- Fixieren und leichtes Umpositionieren durch mechanische Verriegelung
- Gerätemontagering mit zwei Gerätehalteschrauben in Schnellgewindeausführung

Bezeichnung	VPE	PrGr	Preis	Best.Nr.
Gerätedose 1-f. Daten Frontrast. Fremd	1	T040	5,30 €/St	G2870

Großes stabiles Kunststoffgehäuse zum Einbau in Brüstungskanalssysteme mit frontrastendem Geräteeinbau (tehalit.BRS und tehalit.BRA mit Oberteil 80 mm, DA 200 Säulensystem) für CEE-Geräteanbaudosen verschiedener Hersteller.

Lieferumfang

Einbaudose, 4 Gerätehalteschrauben, 2 Zugentlastungen

Hinweis

Bestellhilfe siehe hager.de/bestellhilfen oder in gedruckter Form anzufordern unter hager.de/doku

CEE-Geräteeinbaudose, frontrastend, PA halogenfrei

inkl. 4 Gerätehalteschrauben und 2 Zugentlastungen

Bezeichnung	VPE	PrGr	Preis	Best.Nr.
Gerätedose CEE 32A Frontrastend	1	T020	42,70 €/St	G2745



G2745

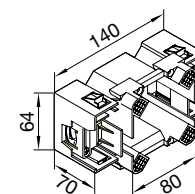

Blendenset für Geräteeinbau CEE, PC/ABS halogenfrei (hfr)

Werkstoff:
Halogenfrei:

PC - ABS
ja

Bezeichnung	Farbe	VPE	PrGr	Preis	Best.Nr.
Blende CEE-Steckdose halogenfr OT 80 vv	verkehrsweiß	1	T020	7,50 €/St	G33749016
Blende CEE-Steckdose halogenfr OT 80 lg	lichtgrau	1	T020	7,50 €/St	G33747035
Blende CEE-Steckdose halogenfr OT 80 IA	aluminium	1	T020	9,50 €/St	G3374LAN



G33749016

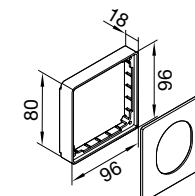

Blendenset DA 200 für Geräteeinbau CEE, PC/ABS halogenfrei (hfr)

Werkstoff:
Halogenfrei:

PC - ABS
ja

Bezeichnung	Farbe	VPE	PrGr	Preis	Best.Nr.
Blende CEE-Steckdose halogenfr DA200 vv	verkehrsweiß	1	T150	8,10 €/St	G33759016
Blende CEE-Steckdose halogenfr DA200 IA	aluminium	1	T150	9,30 €/St	G3375LAN



G33759016

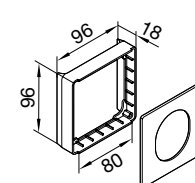

Hersteller Walther	Nennstrom	Polzahl	Nennspannung	Schraubanschluss
Haupttypen IP44 - gerade Steckrichtung	16 A	3	230 V	411 306
	16 A	5	400 V	410
	16 A	5	400 V	411
	32 A	5	400 V	430
Haupttypen IP67 - gerade Steckrichtung	16 A	5	400 V	431
	32 A	5	400 V	419
Haupttypen IP44 - 15° Neigung	16 A	5	400 V	439
Haupttypen IP67 - 15° Neigung	16 A	5	400 V	510
				517

Hersteller Mennekes	Nennstrom	Polzahl	Nennspannung	Schraubanschluss	Twin Contact
Haupttypen IP44 - gerade Steckrichtung	16 A	3	230 V	1366	1668
	16 A	5	400 V	1385	3385
	16 A	5	400 V		1405
	32 A	5	400 V	3451	1797
	32 A	5	400 V	1276	
Haupttypen IP67 - gerade Steckrichtung	16 A	3	230 V	218A	1708
	16 A	5	400 V	228A	1131
	32 A	5	400 V	240A	1820
Haupttypen IP44 - 20° Neigung	16 A	3	230 V	3036	3008
	16 A	3	230 V	1463	1632
	16 A	5	400 V	3093	3070
	16 A	5	400 V	156	

Hersteller Bals	Nennstrom	Polzahl	Nennspannung	Quick Connect	Schraubanschluss
Haupttypen IP44 - gerade Steckrichtung	16 A	3	230 V	13 686	
	16 A	5	400 V	13 2001	
	32 A	5	400 V	13 2002	
Haupttypen IP55 - gerade Steckrichtung	16 A	3	230 V	13 550	
	32 A	5	400 V	13 805	
Haupttypen IP67 - gerade Steckrichtung	16 A	3	230 V	13 734	
	16 A	5	400 V	13 745	
	32 A	5	400 V	13 762	
Haupttypen IP44 - 20° Neigung	16 A	3	230 V	12 749	
	16 A	5	400 V	12 757	12 581
Haupttypen IP55 - 20° Neigung	16 A	3	230 V	12 618	
	16 A	5	400 V	12 595	12 640
Haupttypen IP67 - 20° Neigung	16 A	3	230 V	12 813	
	16 A	5	400 V	12 817	12 64

Hersteller ABL SURSUM	Nennstrom	Polzahl	Nennspannung	Schraubanschluss
Haupttypen IP44 - gerade Steckrichtung	16 A	3	230 V	F31.24
	16 A	5	400 V	F51.34
	32 A	5	400 V	F52.34
	32 A	5	400 V	F52.33
Haupttypen IP67 - gerade Steckrichtung	16 A	3	230 V	F31.29
	16 A	5	400 V	F51.38
	16 A	5	400 V	F51.39
	32 A	5	400 V	F52.38
	32 A	5	400 V	F52.39
Haupttypen IP67 - 25° Neigung	16 A	3	230 V	F31.25

Hersteller Elektra Tailfingen	Nennstrom	Polzahl	Nennspannung	Typ	Anschluss technik
Haupttypen IP44 - gerade Steckrichtung	16 A	3	230 V	CLS 316/6h	Schraubanschluss
	16 A	5	400 V	CLS 516/6h	Schraubanschluss
	32 A	5	400 V	CLS 532/6h	Schraubanschluss
Haupttypen IP44 - senkrechte Montage	16 A	3	230 V	CLU 316/6h	Schraubanschluss
	16 A	5	400 V	CLU 516/6h	Schraubanschluss
Haupttypen IP44 - waagerechte Montage	16 A	3	230 V	CL 316/6h	Schraubanschluss
	16 A	5	400 V	CL 516/6h	Schraubanschluss
	32 A	5	400 V	CL 532/6h	Schraubanschluss
Haupttypen IP44 - CEE lucline	16 A	5 A	400 V	COKK 516/6h	Schraubanschluss

Hersteller Sirox	Nennstrom	Polzahl	Nennspannung	Typ	Anschluss technik
Haupttypen IP44 - gerade Steckrichtung	16 A	5	400 V	603.156.315	Schraubanschluss
	32 A	5	400 V	603.256.325	Schraubanschluss

Sockelleistensysteme tehalit.SL

Wer sich bei der Erstausrüstung oder Modernisierung von Wohn- und Büroräumen eine unkomplizierte und flexible (Aufputz-)Leitungsverlegung wünscht, wird bei tehalit-Sockelleistensystemen fündig. Durch das innovative Design scheinen die Geräteträger auf der Sockelleiste zu schweben. Zudem kann ihre Position jederzeit verändert werden. Zum eleganten Erscheinungsbild trägt auch die Auswahl an Farben und Dekoren bei, in der Kanäle und Geräteträger erhältlich sind.



Systemübersicht	212
tehalit.SL Sockelleistenkanal mit Höhe 55 mm - Formteile	216
tehalit.SL Sockelleistenkanal mit Höhe 55 mm mit zwei Weichlippen - Formteile	218
tehalit.SL Sockelleistenkanal mit Höhe 55 mm mit Teppichleiste - Formteile	220
tehalit.SL Geräteträger für SL Höhe 55 mm	222
tehalit.SL Geräteträger Technikteile für SL Höhe 55 mm	226
tehalit.SL Sockelleistenkanal mit Höhe 80 mm - Formteile	230
tehalit.SL Sockelleistenkanal mit Höhe 80 mm mit zwei Weichlippen - Formteile	232
tehalit.SL Sockelleistenkanal mit Höhe 80 mm mit Teppichleiste - Formteile	234
tehalit.SLH Kanalprofil mit Höhe 80 mm - Formteile, halogenfrei	236
tehalit.SL Geräteträger für SL Höhe 80 mm	238
tehalit.SL Geräteträger Technikteile für SL Höhe 80 mm	242
tehalit.SL Sockelleistenkanal mit Höhe 115 mm - Formteile	246
tehalit.SL Geräteträger für SL Höhe 115 mm	248
tehalit.SL Geräteträger Technikteile für SL Höhe 115 mm	252
tehalit.SL LED-Sockelleistenkanal und Zubehör	255
Designkanal	257
Eckkanal	258
Türumfuhrgskanal	260
Mini-Snap Kanäle	262
Technik	264

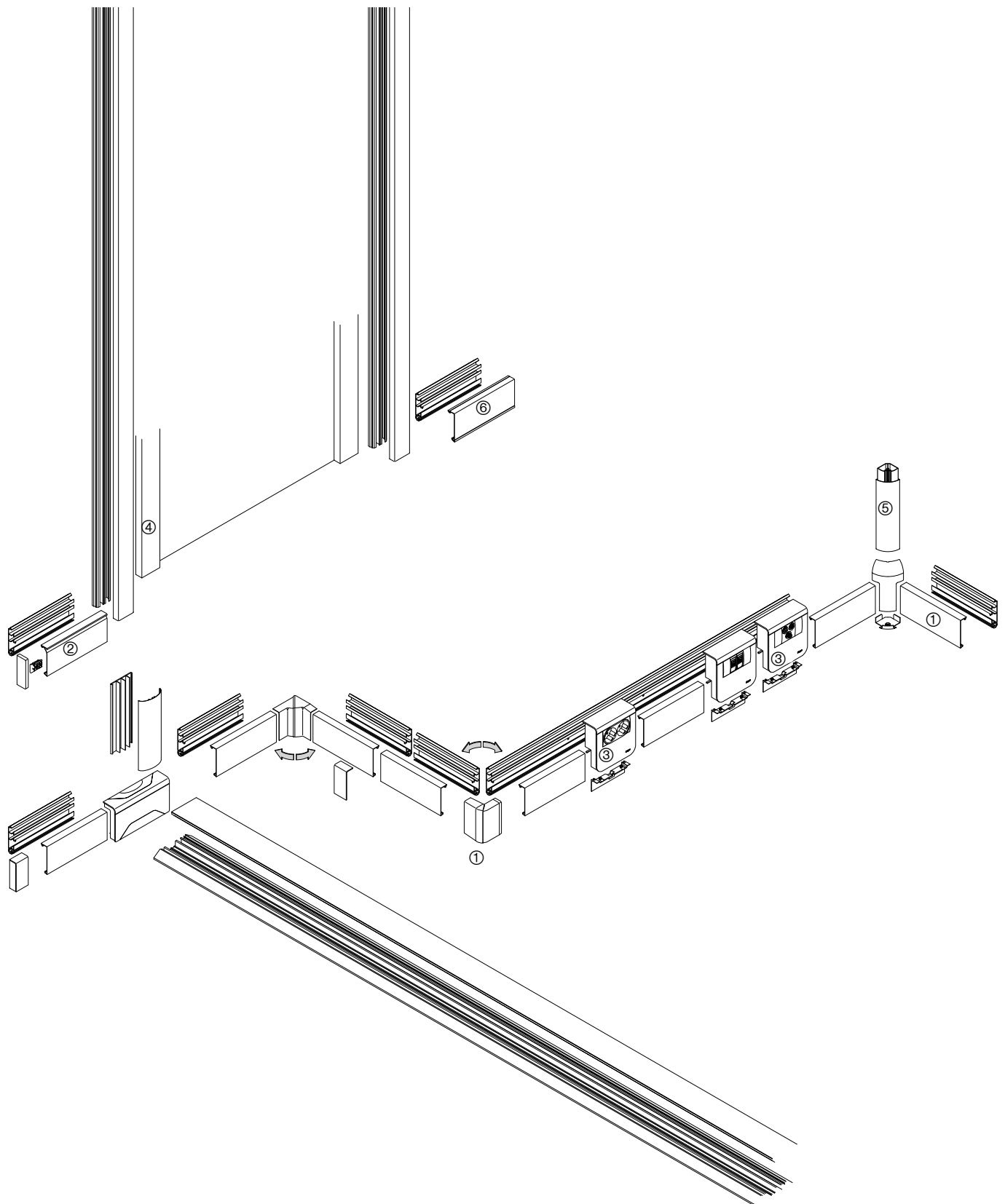

Sockelleisten-
systeme

tehalit.SL

- ① Kanalprofile und Formteile
- ② 2 Sockelleistenkanal mit Teppichleisten
- ③ 3 Geräteträger
- ④ 4 Türumführungskanal
- ⑤ 5 Eckkanal
- ⑥ 6 Sockelleistenkanal mit zwei Weichlippen

tehalit.SL Sockelleistenkanal

Kanäle	Kanalhöhe mm	Kanalbreite mm	Kanallänge mm	Anzahl der Kammern	Max. Leitungs- belegung Ø 11 mm	Seite
SL20055	55	20	2.000	2	5	216
SL20080	80	20	2.000	3	7	230
SL20115	115	20	2.000	4	13	246

tehalit.EK Eckkanal

Kanäle	Kanalhöhe mm	Kanalbreite mm	Kanallänge mm	Lichter Querschnitt mm ²	Max. Leitungs- belegung Ø 11 mm - Füllgrad 0.5	Trennwand	Seite
EK40040	40	40	2.500	800	4	fest	258

tehalit.SL Türumfahrungskanal

Kanäle	Kanalhöhe mm	Kanalbreite mm	Kanallänge mm	Lichter Querschnitt mm ²	Max. Leitungs- belegung Ø 11 mm - Füllgrad 0.5	Trennwand	Seite
SL17052	17	52	2.000	550	2	fest	260

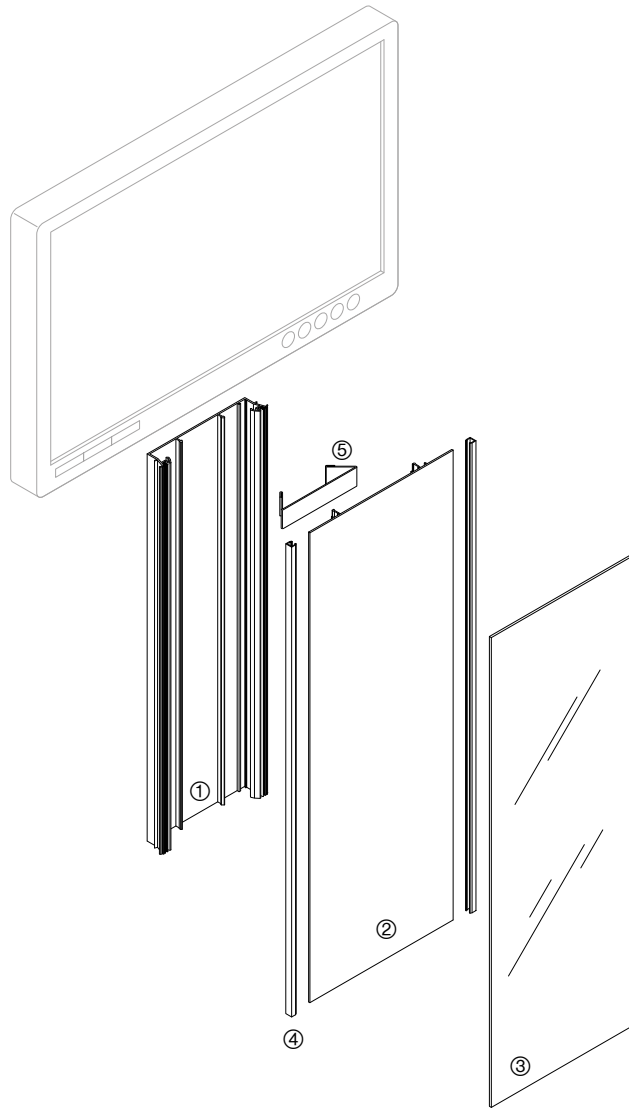

tehalit.DSK

- ① Kanalunterteil
- ② Kanaloberteil
- ③ Plexiglasscheibe
- ④ Klemmprofil
- ⑤ Kabelrückhalteklammer

Kanäle	Kanalhöhe mm	Kanalbreite mm	Kanallänge mm	Lichter Querschnitt mm ²	Max. Leitungs- belegung Ø 11 mm - Füllgrad 0.5	Trennwand	Seite
DSK50L2	38	222	255	2.800	12	-	257
DSK50L6	38	222	625	2.800	12	-	257
DSK50L10	38	222	1.020	2.800	12	-	257
DSK50L25	38	222	2.500	2.800	12	-	257

Lieferfarben

RAL 9016, verkehrsweiß
 RAL 9011, graphitschwarz
 D1, Dekor aluminium
 D2, Dekor buche
 D3, Dekor ahorn
 D4, Dekor kirschbaum
 D5, Dekor eiche
 D6, Dekor sucupira

Material

Unterteil und Oberteil: PVC
 Formteile: PC/ABS halogenfrei

Lieferlänge

2000 mm

Lieferform

Unter- und Oberteil separat

Lieferfarbe Unterteil

schwarz

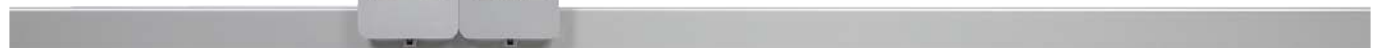

	Max. Leitungsbelegung Ø 11 mm	Unterteil	Oberteil
		PVC	PVC
	5	SL200551 schwarz VPE 36 m PrGr T100 4,30 €/m	SL2005529016 verkehrsweiß VPE 36 m PrGr T100 4,50 €/m
	5		SL2005529011 graphitschwarz VPE 36 m PrGr T100 4,50 €/m
	5		SL200552D1 aluminium VPE 18 m PrGr T100 8,80 €/m
	5		SL200552D2 buche VPE 18 m PrGr T100 8,80 €/m
	5		SL200552D3 ahorn VPE 18 m PrGr T100 8,80 €/m
	5		SL200552D4 kirschbaum VPE 18 m PrGr T100 8,80 €/m
	5		SL200552D5 eiche VPE 18 m PrGr T100 8,80 €/m
	5		SL200552D6 sucupira VPE 18 m PrGr T100 8,80 €/m

Hinweis

- Unterteil und Oberteil müssen separat bestellt werden.
- Geräteträgerschürze muss separat bestellt werden.

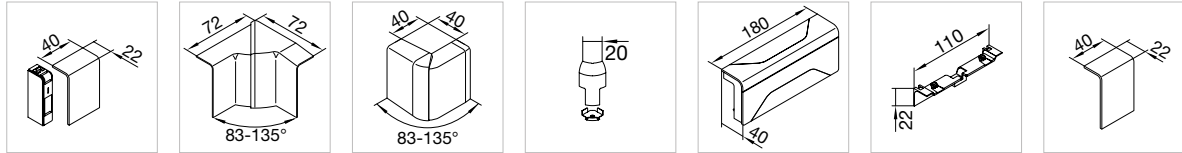

Endstück

Inneneck verstellbar

Außeneck verstellbar

Anschlussstück an Eckkanal

3D-Abzweiger

Geräteträgerschürze

Schnittkaschierung

PC - ABS

ABS

ABS

ABS

ABS

ABS

PC - ABS

SL2005569016
verkehrsweiß
VPE 1 St
PrGr T100
3,40 €/St

SL2005549016
verkehrsweiß
VPE 1 St
PrGr T100
3,40 €/St

SL2005539016
verkehrsweiß
VPE 1 St
PrGr T100
3,50 €/St

SL20055819016
verkehrsweiß
VPE 1 St
PrGr T100
6,80 €/St

SL2005589016
verkehrsweiß
VPE 1 St
PrGr T100
14,60 €/St

SL20055A9016
verkehrsweiß
VPE 1 St
PrGr T100
0,97 €/St

SL2005579016
verkehrsweiß
VPE 1 St
PrGr T100
2,25 €/St

SL2005569011
graphitschwarz
VPE 1 St
PrGr T100
3,40 €/St

SL2005549011
graphitschwarz
VPE 1 St
PrGr T100
3,40 €/St

SL2005539011
graphitschwarz
VPE 1 St
PrGr T100
3,50 €/St

SL20055819011
graphitschwarz
VPE 1 St
PrGr T100
6,80 €/St

SL2005589011
graphitschwarz
VPE 1 St
PrGr T100
14,60 €/St

SL20055A9011
graphitschwarz
VPE 1 St
PrGr T100
0,97 €/St

SL2005579011
graphitschwarz
VPE 1 St
PrGr T100
2,25 €/St

SL200556D1
aluminium
VPE 1 St
PrGr T100
6,90 €/St

SL200554D1
aluminium
VPE 1 St
PrGr T100
6,90 €/St

SL200553D1
aluminium
VPE 1 St
PrGr T100
7,00 €/St

SL2005581D1
aluminium
VPE 1 St
PrGr T100
12,90 €/St

SL200558D1
aluminium
VPE 1 St
PrGr T100
23,50 €/St

SL20055AD1
aluminium
VPE 1 St
PrGr T100
1,24 €/St

SL200557D1
aluminium
VPE 1 St
PrGr T100
4,50 €/St

SL200556D2
buche
VPE 1 St
PrGr T100
6,90 €/St

SL200554D2
buche
VPE 1 St
PrGr T100
6,90 €/St

SL200553D2
buche
VPE 1 St
PrGr T100
7,00 €/St

SL20055AD2
buche
VPE 1 St
PrGr T100
1,24 €/St

SL200557D2
buche
VPE 1 St
PrGr T100
4,50 €/St

SL200556D3
ahorn
VPE 1 St
PrGr T100
6,90 €/St

SL200554D3
ahorn
VPE 1 St
PrGr T100
6,90 €/St

SL200553D3
ahorn
VPE 1 St
PrGr T100
7,00 €/St

SL20055AD3
ahorn
VPE 1 St
PrGr T100
1,24 €/St

SL200557D3
ahorn
VPE 1 St
PrGr T100
4,50 €/St

SL200556D4
kirschbaum
VPE 1 St
PrGr T100
6,90 €/St

SL200554D4
kirschbaum
VPE 1 St
PrGr T100
6,90 €/St

SL200553D4
kirschbaum
VPE 1 St
PrGr T100
7,00 €/St

SL20055AD4
kirschbaum
VPE 1 St
PrGr T100
1,24 €/St

SL200557D4
kirschbaum
VPE 1 St
PrGr T100
4,50 €/St

SL200556D5
eiche
VPE 1 St
PrGr T100
6,90 €/St

SL200554D5
eiche
VPE 1 St
PrGr T100
6,90 €/St

SL200553D5
eiche
VPE 1 St
PrGr T100
7,00 €/St

SL20055AD5
eiche
VPE 1 St
PrGr T100
1,24 €/St

SL200557D5
eiche
VPE 1 St
PrGr T100
4,50 €/St

SL200556D6
sucupira
VPE 1 St
PrGr T100
6,90 €/St

SL200554D6
sucupira
VPE 1 St
PrGr T100
6,90 €/St

SL200553D6
sucupira
VPE 1 St
PrGr T100
7,00 €/St

SL20055AD6
sucupira
VPE 1 St
PrGr T100
1,24 €/St

SL200557D6
sucupira
VPE 1 St
PrGr T100
4,50 €/St

Lieferfarben

RAL 9016, verkehrsweiß
RAL 9011, graphitschwarz

Lieferfarbe Unterteil

schwarz

Material

Unterteil und Oberteil: PVC
Formteile: PC/ABS halogenfrei

Lieferlänge

2000 mm

Lieferform

Unter- und Oberteil separat

Hinweis

- Unterteil und Oberteil müssen separat bestellt werden.
- Geräteträgerschürze muss separat bestellt werden.



	Max. Leitungsbelegung Ø 11 mm	Unterteil	Oberteil
		PVC	PVC
SL200551 und SL2005521	5	SL200551 schwarz VPE 36 m PrGr T100 4,30 €/m	SL20055219016 verkehrsweiß VPE 36 m PrGr T100 5,20 €/m
	5		SL20055219011 graphitschwarz VPE 36 m PrGr T100 5,20 €/m

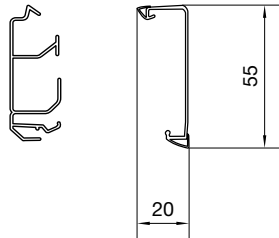

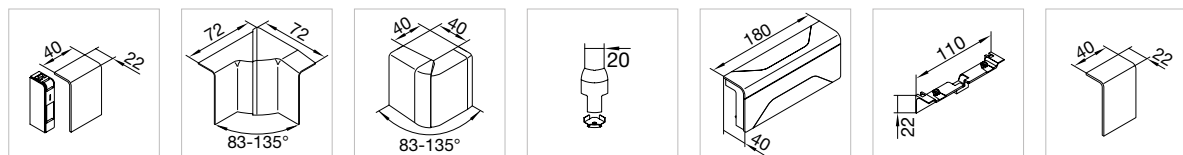

Endstück	Inneneck verstellbar	Außeneck verstellbar	Anschlussstück an Eckkanal	3D-Abzweiger	Geräteträgerschürze	Schnittkaschierung
PC - ABS	ABS	ABS	ABS	ABS	ABS	PC - ABS
SL2005569016 verkehrsweiß VPE 1 St PrGr T100 3,40 €/St	SL2005549016 verkehrsweiß VPE 1 St PrGr T100 3,40 €/St	SL2005539016 verkehrsweiß VPE 1 St PrGr T100 3,50 €/St	SL20055819016 verkehrsweiß VPE 1 St PrGr T100 6,80 €/St	SL2005589016 verkehrsweiß VPE 1 St PrGr T100 14,60 €/St	SL20055A9016 verkehrsweiß VPE 1 St PrGr T100 0,97 €/St	SL2005579016 verkehrsweiß VPE 1 St PrGr T100 2,25 €/St
SL2005569011 graphitschwarz VPE 1 St PrGr T100 3,40 €/St	SL2005549011 graphitschwarz VPE 1 St PrGr T100 3,40 €/St	SL2005539011 graphitschwarz VPE 1 St PrGr T100 3,50 €/St	SL20055819011 graphitschwarz VPE 1 St PrGr T100 6,80 €/St	SL2005589011 graphitschwarz VPE 1 St PrGr T100 14,60 €/St	SL20055A9011 graphitschwarz VPE 1 St PrGr T100 0,97 €/St	SL2005579011 graphitschwarz VPE 1 St PrGr T100 2,25 €/St

Lieferfarben

RAL 9016, verkehrsweiß

Lieferlänge

2000 mm

Lieferfarbe Unterteil

schwarz

Lieferform

Unter- und Oberteil separat

Material

Unterteil und Oberteil: PVC
Formteile: PC/ABS halogenfrei



	Max. Leitungsbelegung Ø 11 mm	Unterteil	Oberteil
		PVC	PVC
SL200551 und SL200552	5	SL200551 schwarz VPE 36 m PrGr T100 4,30 €/m	SL20055229016 verkehrsweiß VPE 36 m PrGr T100 5,10 €/m

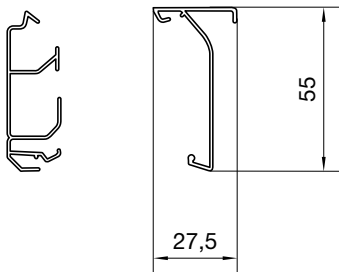

Hinweis

- Unterteil und Oberteil müssen separat bestellt werden.
- Gerätträgerschürze muss separat bestellt werden.

▶ Seite 264

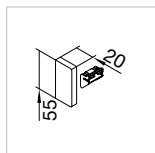

Endstück

PC - ABS

SL20055619016
verkehrsweiß
VPE 1 St
PrGr T100
3,90 €/St

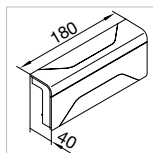

3D-Abweiger

ABS

SL2005589016
verkehrsweiß
VPE 1 St
PrGr T100
14,60 €/St

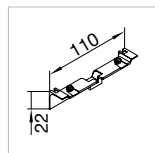

**Geräteträger-
schürze**

ABS

SL20055A9016
verkehrsweiß
VPE 1 St
PrGr T100
0,97 €/St

Anschlussfertige Geräteträger für tehalit.SL-System SL20055

Material
PC/ABS halogenfrei

Hinweis

Zum Oberteil passende Geräteträgerschürze muss separat bestellt werden.
Bei den Geräteträgern in der Farbe **aluminium** werden die Einbaugeräte in **graphitschwarz** geliefert.

Achtung

Werden anschlussfertige Geräteträger mit anschlussfertigen Geräteträger Technikteilen in der Farbe **aluminium** kombiniert, ist auf die unterschiedliche Farbe der Einbaugeräte zu achten.



SL200559009016

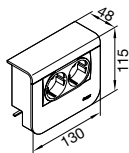

Steckdose SCHUKO®, 2-fach

- Schutzkontaktsteckdosen mit erhöhtem Berührungsschutz

Hinweis

Zum Oberteil passende Geräteträgerschürze **SL20055AXXXX** muss separat bestellt werden.

Bezeichnung	Farbe	VPE	PrGr	Preis	Best.Nr.
Geräteträger 2 STD SL 20x55mm vw	verkehrsweiß	1	T100	37,30 €/St	SL200559009016
Geräteträger 2 STD SL 20x55mm gs	graphitschwarz	1	T100	37,30 €/St	SL200559009011
Geräteträger 2 STD SL 20x55mm D Al	aluminium	1	T100	44,70 €/St	SL20055900D1



SL200559079016

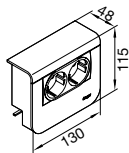

Datenanschluss Cat.6_A, 2-fach

- 2-fach RJ45, Cat.6_A
- UAE WE (8/8)

Hinweis

Zum Oberteil passende Geräteträgerschürze **SL20055AXXXX** muss separat bestellt werden.

Bezeichnung	Farbe	VPE	PrGr	Preis	Best.Nr.
Geräteträger 2xCat.6A SL 20x55 vw	verkehrsweiß	1	T100	51,40 €/St	SL200559079016
Geräteträger 2xCat.6A SL 20x55 gs	graphitschwarz	1	T100	51,40 €/St	SL200559079011
Geräteträger 2xCat.6A SL 20x55 D Al	aluminium	1	T100	58,80 €/St	SL20055907D1



SL200559109016

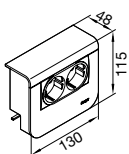

Lautsprecheranschluss 2-fach

- 4 Lautsprecherklemmverbindungen für 2 Lautsprecheranschlüsse bis 6 mm²

Hinweis

Zum Oberteil passende Geräteträgerschürze **SL20055AXXXX** muss separat bestellt werden.

Bezeichnung	Farbe	VPE	PrGr	Preis	Best.Nr.
Geräteträger Lautsp 2-fach SL 20x55 vw	verkehrsweiß	1	T100	48,00 €/St	SL200559109016
Geräteträger Lautsp 2-fach SL 20x55 gs	graphitschwarz	1	T100	48,00 €/St	SL200559109011
Geräteträger Lautsp 2-fach SL 20x55 D Al	aluminium	1	T100	55,10 €/St	SL20055910D1

Sockelleisten-
systeme

Lautsprecheranschluss 4-fach

- 8 Lautsprecherklemmverbindungen für 4 Lautsprecheranschlüsse bis 6 mm²

Hinweis

Zum Oberteil passende Geräteträgerschürze **SL20055AXXXX** muss separat bestellt werden.

Bezeichnung	Farbe	VPE	PrGr	Preis	Best.Nr.
Geräteträger Lautsp 4-fach SL 20x55 vw	verkehrsweiß	1	T100	62,20 €/St	SL200559249016
Geräteträger Lautsp 4-fach SL 20x55 gs	graphitschwarz	1	T100	62,20 €/St	SL200559249011
Geräteträger Lautsp 4-fach SL 20x55 D Al	aluminium	1	T100	69,70 €/St	SL20055924D1



SL200559249016

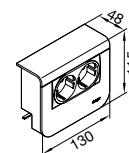

Geräteträger mit Steckdose SCHUKO® und Datenanschluss

Steckdose SCHUKO®

- 230 V, 16 A
- QuickConnect Anschluss
- erhöhter Berührungsschutz

Datenanschluss

- 2-fach RJ45 Cat.6_A

Hinweis

Zum Oberteil passende Geräteträgerschürze **SL20055AXXXX** muss separat bestellt werden.

Bezeichnung	Farbe	VPE	PrGr	Preis	Best.Nr.
Geräteträger STD/2xCat.6A SL 20x55 vw	verkehrsweiß	1	T100	101,60 €/St	SL200559209016
Geräteträger STD/2xCat.6A SL 20x55 gs	graphitschwarz	1	T100	101,60 €/St	SL200559209011
Geräteträger STD/2xCat.6A SL 20x55 D Alu	aluminium	1	T100	109,30 €/St	SL20055920D1



SL200559209016

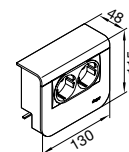

Geräteträger mit Steckdose SCHUKO® und LED

Steckdose SCHUKO®

- 230V, 16 A
- QuickConnect Anschluss
- erhöhter Berührungsschutz

LED

- 2 Helligkeitsstufen:
 - Anschluss 1: 1 Watt
 - Anschluss 2: 0,2 Watt

Hinweis

Zum Oberteil passende Geräteträgerschürze **SL20055AXXXX** muss separat bestellt werden.

Bezeichnung	Farbe	VPE	PrGr	Preis	Best.Nr.
Geräteträger Steckdose/LED SL 20x55 vw	verkehrsweiß	1	T100	113,70 €/St	SL200559259016
Geräteträger Steckdose/LED SL 20x55 gs	graphitschwarz	1	T100	113,70 €/St	SL200559259011
Geräteträger Steckdose/LED SL 20x55 D Al	aluminium	1	T100	121,00 €/St	SL20055925D1



SL200559259016

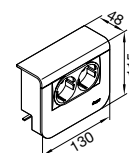



SL200559029016

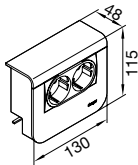

Geräteträger mit Steckdose SCHUKO® und Überspannungsschutzmodul

Steckdose SCHUKO®

- 230 V, 16 A
- QuickConnect Anschluss
- erhöhter Berührungsschutz

Überspannungsschutzmodul

- max. erforderliche Vorsicherung: 16 A gI/C
- Überspannungskategorie III

Hinweis

Zum Oberteil passende Geräteträgerschürze **SL20055AXXXX** muss separat bestellt werden.

Bezeichnung	Farbe	VPE	PrGr	Preis	Best.Nr.
Geräteträger STD/ÜSM SL 20x55 vvweiß	verkehrsweiß	1	T100	140,60 €/St	SL200559029016
Geräteträger STD/ÜSM SL 20x55 gschwarz	graphitschwarz	1	T100	140,60 €/St	SL200559029011
Geräteträger STD/ÜSM SL 20x55 Dekor Alu	aluminium	1	T100	148,20 €/St	SL20055902D1



SL200559269016

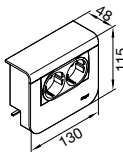

Geräteträger mit Steckdose SCHUKO® und Bewegungsmelder

Steckdose SCHUKO®

- 230V, 16 A
- QuickConnect Anschluss
- erhöhter Berührungsschutz

Bewegungsmelder

- Erfassungswinkel: 90° bis 180° manuell ohne Zubehör einstellbar
- Helligkeitswert-Einstellung: per Tastendruck oder Potentiometer

Hinweis

Zum Oberteil passende Geräteträgerschürze **SL20055AXXXX** muss separat bestellt werden.

Bezeichnung	Farbe	VPE	PrGr	Preis	Best.Nr.
Geräteträger Steckdose/PIR SL 20x55 vv	verkehrsweiß	1	T100	164,10 €/St	SL200559269016
Geräteträger Steckdose/PIR SL 20x55 gs	graphitschwarz	1	T100	164,10 €/St	SL200559269011
Geräteträger Steckdose/PIR SL 20x55 D Al	aluminium	1	T100	171,40 €/St	SL20055926D1



SL200559159016

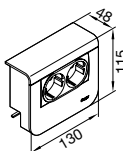

Geräteträger leer für Tragsteggeräte

- inkl. Blindblende, 2 x RJ45-Zentralscheibe und BK/SAT-Zentralscheibe

Hinweis

Zum Oberteil passende Geräteträgerschürze **SL20055AXXXX** muss separat bestellt werden.

Bezeichnung	Farbe	VPE	PrGr	Preis	Best.Nr.
Geräteträger leer/Tragsteg SL 20x55 vv	verkehrsweiß	1	T100	24,90 €/St	SL200559159016
Geräteträger leer/Tragsteg SL 20x55 gs	graphitschwarz	1	T100	24,90 €/St	SL200559159011
Geräteträger leer/Tragsteg SL 20x55 D Al	aluminium	1	T100	32,40 €/St	SL20055915D1

Geräteträger universal design für UP-Geräte mit Abdeckrahmen

- z.B. für Berker Schalterprogramm

Hinweis

Zum Oberteil passende Geräteträgerschürze für **Geräteträger universal design SL20055ACXXXX** muss separat bestellt werden.

Bezeichnung	Farbe	VPE	PrGr	Preis	Best.Nr.
Geräteträger uni design SL 20x55 vweiß	verkehrsweiß	1	T100	19,00 €/St	SL200559019016
Geräteträger uni design SL 20x55 gschw	graphitschwarz	1	T100	19,00 €/St	SL200559019011
Geräteträger uni design SL 20x55 D Alu	aluminium	1	T100	26,50 €/St	SL20055901D1
Geräteträger uni design SL 20x55 D Buche	buche	1	T100	26,50 €/St	SL20055901D2
Geräteträger uni design SL 20x55 D Ahorn	ahorn	1	T100	26,50 €/St	SL20055901D3
Geräteträger uni design SL 20x55 D Kirsch	kirschbaum	1	T100	26,50 €/St	SL20055901D4
Geräteträger uni design SL 20x55 D Eiche	eiche	1	T100	26,50 €/St	SL20055901D5
Geräteträger uni design SL 20x55 D Sucup	sucupira	1	T100	26,50 €/St	SL20055901D6



SL200559019016

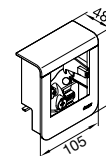

Geräteträgerschürze für Geräteträger universal design

Nur für Geräteträger universal design **SL20055901XXXX**.

Bezeichnung	Farbe	VPE	PrGr	Preis	Best.Nr.
GT-Schürze uni design SL 20x55 vweiß	verkehrsweiß	1	T100	0,97 €/St	SL20055AC9016
GT-Schürze uni design SL 20x55 gschwarz	graphitschwarz	1	T100	0,97 €/St	SL20055AC9011
GT-Schürze uni design SL 20x55 D Alu	aluminium	1	T100	1,24 €/St	SL20055ACD1
GT-Schürze uni design SL 20x55 D Buche	buche	1	T100	1,24 €/St	SL20055ACD2
GT-Schürze uni design SL 20x55 D Ahorn	ahorn	1	T100	1,24 €/St	SL20055ACD3
GT-Schürze uni design SL 20x55 D Kirsche	kirschbaum	1	T100	1,24 €/St	SL20055ACD4
GT-Schürze uni design SL 20x55 D Eiche	eiche	1	T100	1,24 €/St	SL20055ACD5
GT-Schürze uni design SL 20x55 D Sucupir	sucupira	1	T100	1,24 €/St	SL20055ACD6



SL20055AC9016

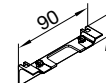

Geräteträger universal für UP-Geräte mit Abdeckrahmen

- z.B. für Berker Schalterprogramm
- keine zusätzliche Geräteträgerschürze notwendig

Bezeichnung	Farbe	VPE	PrGr	Preis	Best.Nr.
Geräteträger universal SL 20x55 vweiß	verkehrsweiß	1	T100	19,00 €/St	SL200559119016
Geräteträger universal SL 20x55 gschw	graphitschwarz	1	T100	19,00 €/St	SL200559119011
Geräteträger universal SL 20x55 D Alu	aluminium	1	T100	26,50 €/St	SL20055911D1



SL200559119016

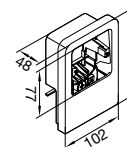

Anschlussfertige Geräteträger Technikteile für tehalit.SL-System SL20055

Material
PC/ABS halogenfrei

Hinweis

Zum Oberteil passende Geräteträgerschürze muss separat bestellt werden.
Bei den Geräteträger Technikteilen in der Farbe **aluminium** werden die Einbaugeräte in **aluminium** geliefert.
Werden anschlussfertige Geräteträger mit anschlussfertigen Geräteträger Technikteilen in der Farbe **aluminium** kombiniert, ist auf die unterschiedliche Farbe der Einbaugeräte zu achten.



SL200559409016

Geräteträger Technikteil - SCHUKO®, 2-fach

- Schutzkontaktsteckdosen mit erhöhtem Berührungsschutz

Hinweis

Zum Technikteil passendes Oberteil **SL20055932XXXX** und passende Geräteträgerschürze **SL20055AXXXX** müssen separat bestellt werden.

Bezeichnung	Farbe	VPE	PrGr	Preis	Best.Nr.
Gerätetr-Techteil 2 STD SL 20x55 vweiß	verkehrsweiß	1	T100	27,60 €/St	SL200559409016
Gerätetr-Techteil 2 STD SL 20x55 gschw	graphitschwarz	1	T100	27,60 €/St	SL200559409011
Gerätetr-Techteil 2 STD SL 20x55 D Alu	aluminium	1	T100	29,10 €/St	SL20055940D1



SL200559479016

Geräteträger Technikteil - Datenanschluss Cat.6_A, 2-fach

- 2-fach RJ45, Cat.6_A
- UAE WE (8/8)

Hinweis

Zum Technikteil passendes Oberteil **SL20055932XXXX** und passende Geräteträgerschürze **SL20055AXXXX** müssen separat bestellt werden.

Bezeichnung	Farbe	VPE	PrGr	Preis	Best.Nr.
Gerätetr-Techteil 2xCat.6A SL 20x55 vv	verkehrsweiß	1	T100	41,50 €/St	SL200559479016
Gerätetr-Techteil 2xCat.6A SL 20x55 gs	graphitschwarz	1	T100	41,50 €/St	SL200559479011
Gerätetr-Techteil 2xCat.6A SL 20x55 D Al	aluminium	1	T100	43,10 €/St	SL20055947D1



SL200559459016

Geräteträger Technikteil - Fernmeldeanschluss

- TAE 3 x 6 NFN
- Ein Fernsprechanschluss, zwei Nebenstellenanschlüsse

Hinweis

Zum Technikteil passendes Oberteil **SL20055932XXXX** und passende Geräteträgerschürze **SL20055AXXXX** müssen separat bestellt werden.

Bezeichnung	Farbe	VPE	PrGr	Preis	Best.Nr.
Gerätetr-Techteil TAE NFN SL 20x55 vweiß	verkehrsweiß	1	T100	30,90 €/St	SL200559459016
Gerätetr-Techteil TAE NFN SL 20x55 gschw	graphitschwarz	1	T100	30,90 €/St	SL200559459011
Gerätetr-Techteil TAE NFN SL 20x55 D Alu	aluminium	1	T100	32,40 €/St	SL20055945D1

Geräteträger Technikteil - CATV / SAT Antennenanschluss Durchgangsdose

- Durchgangsdose
- Frequenzbereich: 5 - 2200 MHz
- Frequenzbereich TV (Vorwärtsweg | Rückkanal): 109 - 862 MHz | 5 - 65 MHz
- Durchgangsdämpfung: <= 3 dB | <= 2 dB
- Anschlussdämpfung TV: 10 dB +- 1,5 dB
- Frequenzbereich Radio: 87,5 - 108 MHz
- Anschlussdämpfung Radio: 10 dB +- 1,5 dB
- Frequenzbereich SAT: 950 - 2200 MHz
- Anschlussdämpfung SAT: 10 dB +- 1,5 dB

Hinweis

Zum Technikteil passendes Oberteil **SL20055932XXXX** und passende Geräteträgerschürze **SL20055AXXXX** müssen separat bestellt werden.



SL200559489016

Bezeichnung	Farbe	VPE	PrGr	Preis	Best.Nr.
GT-Tech.teil SAT Durchg.dose SL20x55 vw	verkehrsweiß	1	T100	76,20 €/St	SL200559489016
GT-Tech.teil SAT Durchg.dose SL20x55 gs	graphitschwarz	1	T100	76,20 €/St	SL200559489011
GT-Tech.teil SAT Durchg.dose SL20x55 al	aluminium	1	T100	77,30 €/St	SL20055948D1

Geräteträger Technikteil - CATV / SAT Antennenanschluss Enddose

- Enddose
- Frequenzbereich: 5 - 2200 MHz
- Frequenzbereich TV (Vorwärtsweg | Rückkanal): 109 - 862 MHz | 5 - 65 MHz
- Anschlussdämpfung TV: 7 dB +- 1,5 dB
- Frequenzbereich Radio: 87,5 - 108 MHz
- Anschlussdämpfung Radio: 9 dB +- 2,0 dB
- Frequenzbereich SAT: 950 - 2200 MHz
- Anschlussdämpfung SAT: 7 dB +- 1,5 dB

Hinweis

Zum Technikteil passendes Oberteil **SL20055932XXXX** und passende Geräteträgerschürze **SL20055AXXXX** müssen separat bestellt werden.



SL200559499016

Bezeichnung	Farbe	VPE	PrGr	Preis	Best.Nr.
GT-Tech.teil SAT Enddose SL 20x55 vw	verkehrsweiß	1	T100	68,40 €/St	SL200559499016
GT-Tech.teil SAT Enddose SL 20x55 gs	graphitschwarz	1	T100	68,40 €/St	SL200559499011
GT-Tech.teil SAT Enddose SL 20x55 al	aluminium	1	T100	70,00 €/St	SL20055949D1

Geräteträger Technikteil - CATV / SAT Antennenanschluss Stichleitungsdose

- Stichleitungsdose
- Frequenzbereich: 5 - 2200 MHz
- Frequenzbereich TV (Vorwärtsweg | Rückkanal): 109 - 862 MHz | 5 - 65 MHz
- Anschlussdämpfung TV: <=1,3 dB
- Frequenzbereich Radio: 87,5 - 108 MHz
- Anschlussdämpfung Radio: <= 4,5 dB
- Frequenzbereich SAT: 950 - 2200 MHz
- Anschlussdämpfung SAT: <= 1,0 dB

Hinweis

Zum Technikteil passendes Oberteil **SL20055932XXXX** und passende Geräteträgerschürze **SL20055AXXXX** müssen separat bestellt werden.



SL200559509016

Bezeichnung	Farbe	VPE	PrGr	Preis	Best.Nr.
GT-Tech.teil SAT Stichl.dose SL 20x55 vw	verkehrsweiß	1	T100	65,00 €/St	SL200559509016
GT-Tech.teil SAT Stichl.dose SL 20x55 gs	graphitschwarz	1	T100	65,00 €/St	SL200559509011
GT-Tech.teil SAT Stichl.dose SL 20x55 al	aluminium	1	T100	70,30 €/St	SL20055950D1



SL200559889016

Geräteträger Technikteil - CATV / DATA Multimedia Anschluss Durchgangsdose

- Durchgangsdose
- Frequenzbereich: 5 - 1006 MHz
- Durchgangsdämpfung: <= 2,5 dB
- Frequenzbereich TV: 109 - 1006 MHz
- Anschlussdämpfung TV: 14 dB +- 1 dB
- Frequenzbereich Radio: 87,5 - 108 MHz
- Anschlussdämpfung Radio: 16 dB +- 1,5 dB
- Frequenzbereich DATA: 5 - 1006 MHz
- Anschlussdämpfung DATA: 14 dB +- 1 dB

Hinweis

Zum Technikteil passendes Oberteil **SL20055932XXXX** und passende Geräteträgerschürze **SL20055AXXXX** müssen separat bestellt werden.

Bezeichnung	Farbe	VPE	PrGr	Preis	Best.Nr.
GT-Tech.teil DATA Durchg.dose SL20x55 vw	verkehrsweiß	1	T100	79,60 €/St	SL200559889016
GT-Tech.teil DATA Durchg.dose SL20x55 gs	graphitschwarz	1	T100	79,60 €/St	SL200559889011
GT-Tech.teil DATA Durchg.dose SL20x55 al	aluminium	1	T100	86,00 €/St	SL20055988D1



SL200559899016

Geräteträger Technikteil - CATV / DATA Multimedia Anschluss Enddose

- Enddose
- Frequenzbereich: 5 - 1006 MHz
- Frequenzbereich TV: 109 - 1006 MHz
- Anschlussdämpfung TV: 10 dB +- 1 dB
- Frequenzbereich Radio: 87,5 - 108 MHz
- Anschlussdämpfung Radio: 12 dB +- 1,5 dB
- Frequenzbereich DATA: 5 - 1006 MHz
- Anschlussdämpfung DATA: 10 dB +- 1 dB

Hinweis

Zum Technikteil passendes Oberteil **SL20055932XXXX** und passende Geräteträgerschürze **SL20055AXXXX** müssen separat bestellt werden.

Bezeichnung	Farbe	VPE	PrGr	Preis	Best.Nr.
GT-Tech.teil DATA Enddose SL 20x55 vw	verkehrsweiß	1	T100	71,40 €/St	SL200559899016
GT-Tech.teil DATA Enddose SL 20x55 gs	graphitschwarz	1	T100	71,40 €/St	SL200559899011
GT-Tech.teil DATA Enddose SL 20x55 al	aluminium	1	T100	77,30 €/St	SL20055989D1



SL200559909016

Geräteträger Technikteil - CATV / DATA Multimedia Anschluss Stickleitungsdose

- Stickleitungsdose
- Frequenzbereich: 5 - 1006 MHz
- Frequenzbereich TV: 109 - 1006 MHz
- Anschlussdämpfung TV: 6 dB +- 1 dB
- Frequenzbereich Radio: 87,5 - 108 MHz
- Anschlussdämpfung Radio: 8 dB +- 1,5 dB
- Frequenzbereich DATA: 5 - 1006 MHz
- Anschlussdämpfung DATA: 6 dB +- 1 dB

Hinweis

Zum Technikteil passendes Oberteil **SL20055932XXXX** und passende Geräteträgerschürze **SL20055AXXXX** müssen separat bestellt werden.

Bezeichnung	Farbe	VPE	PrGr	Preis	Best.Nr.
GT-Tech.teil DATA Stichtl.dose SL20x55 vw	verkehrsweiß	1	T100	67,90 €/St	SL200559909016
GT-Tech.teil DATA Stichtl.dose SL20x55 gs	graphitschwarz	1	T100	67,90 €/St	SL200559909011
GT-Tech.teil DATA Stichtl.dose SL20x55 al	aluminium	1	T100	73,40 €/St	SL20055990D1

Sockelleisten-
systeme

Geräteträger Oberteil

Material
PC/ABS halogenfrei

Hinweis
Zum Oberteil passende Geräteträgerschürze **SL20055AXXXX** muss separat bestellt werden.



SL200559329016

Bezeichnung	Farbe	VPE	PrGr	Preis	Best.Nr.
Geräteträger-Oberteil SL 20x55 vweiß	verkehrsweiß	1	T100	9,80 €/St	SL200559329016
Geräteträger-Oberteil SL 20x55 gschwarz	graphitschwarz	1	T100	9,80 €/St	SL200559329011
Geräteträger-Oberteil SL 20x55 D Al	aluminium	1	T100	17,50 €/St	SL20055932D1
Geräteträger-Oberteil SL 20x55 D Buche	buche	1	T100	17,50 €/St	SL20055932D2
Geräteträger-Oberteil SL 20x55 D Ahorn	ahorn	1	T100	17,50 €/St	SL20055932D3
Geräteträger-Oberteil SL 20x55 D Kirsche	kirschbaum	1	T100	17,50 €/St	SL20055932D4
Geräteträger-Oberteil SL 20x55 D Eiche	eiche	1	T100	17,50 €/St	SL20055932D5
Geräteträger-Oberteil SL 20x55 D Sucupir	sucupira	1	T100	17,50 €/St	SL20055932D6

Lieferfarben

RAL 9016, verkehrsweiß
 RAL 9011, graphitschwarz
 D1, Dekor aluminium
 D2, Dekor buche
 D3, Dekor ahorn
 D4, Dekor kirschbaum
 D5, Dekor eiche
 D6, Dekor sucupira

Material

Unterteil und Oberteil: PVC
 Formteile: PC/ABS halogenfrei

Lieferlänge

2000 mm

Lieferform

Unter- und Oberteil separat

Lieferfarbe Unterteil

schwarz



	Max. Leitungsbelegung Ø 11 mm	Unterteil	Oberteil	
		PVC	PVC	
	SL200801 und SL200802	7	SL200801 schwarz VPE 36 m PrGr T100 6,20 €/m	SL2008029016 verkehrsweiß VPE 36 m PrGr T100 6,10 €/m
		7		SL2008029011 graphitschwarz VPE 36 m PrGr T100 6,10 €/m
		7		SL200802D1 aluminium VPE 18 m PrGr T100 10,60 €/m
		7		SL200802D2 buche VPE 18 m PrGr T100 10,60 €/m
		7		SL200802D3 ahorn VPE 18 m PrGr T100 10,60 €/m
		7		SL200802D4 kirschbaum VPE 18 m PrGr T100 10,60 €/m
		7		SL200802D5 eiche VPE 18 m PrGr T100 10,60 €/m
		7		SL200802D6 sucupira VPE 18 m PrGr T100 10,60 €/m

Hinweis

- Unterteil und Oberteil müssen separat bestellt werden.
- Geräteträgerschürze muss separat bestellt werden.

- Die unten dargestellten Formteile sind ebenso mit dem LED-Sockelleistenkanal kompatibel (siehe Seite 250).

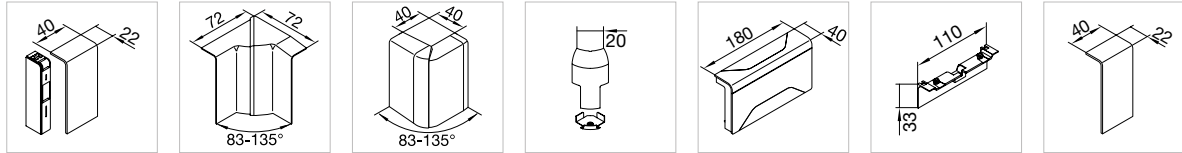

Endstück	Inneneck verstellbar	Außeneck verstellbar	Anschlussstück an Eckkanal	3D-Abzweiger	Geräteträgerschürze	Schnittkaskierung
-----------------	-----------------------------	-----------------------------	-----------------------------------	---------------------	----------------------------	--------------------------

PC - ABS	ABS	ABS	ABS	PC - ABS	ABS	PC - ABS
----------	-----	-----	-----	----------	-----	----------

SL2008069016 verkehrsweiß VPE 1 St PrGr T100 3,90 €/St	SL2008049016 verkehrsweiß VPE 1 St PrGr T100 3,90 €/St	SL2008039016 verkehrsweiß VPE 1 St PrGr T100 4,00 €/St	SL20080819016 verkehrsweiß VPE 1 St PrGr T100 7,20 €/St	SL2008089016 verkehrsweiß VPE 1 St PrGr T100 15,60 €/St	SL20080A9016 verkehrsweiß VPE 1 St PrGr T100 1,14 €/St	SL2008079016 verkehrsweiß VPE 1 St PrGr T100 2,40 €/St
---	---	---	--	--	---	---

SL2008069011 graphitschwarz VPE 1 St PrGr T100 3,90 €/St	SL2008049011 graphitschwarz VPE 1 St PrGr T100 3,90 €/St	SL2008039011 graphitschwarz VPE 1 St PrGr T100 4,00 €/St	SL20080819011 graphitschwarz VPE 1 St PrGr T100 7,20 €/St	SL2008089011 graphitschwarz VPE 1 St PrGr T100 15,60 €/St	SL20080A9011 graphitschwarz VPE 1 St PrGr T100 1,14 €/St	SL2008079011 graphitschwarz VPE 1 St PrGr T100 2,40 €/St
---	---	---	--	--	---	---

SL200806D1 aluminium VPE 1 St PrGr T100 7,30 €/St	SL200804D1 aluminium VPE 1 St PrGr T100 7,30 €/St	SL200803D1 aluminium VPE 1 St PrGr T100 7,40 €/St	SL2008081D1 aluminium VPE 1 St PrGr T100 14,10 €/St	SL200808D1 aluminium VPE 1 St PrGr T100 25,10 €/St	SL20080AD1 aluminium VPE 1 St PrGr T100 1,42 €/St	SL200807D1 aluminium VPE 1 St PrGr T100 4,90 €/St
--	--	--	--	---	--	--

SL200806D2 buche VPE 1 St PrGr T100 7,30 €/St	SL200804D2 buche VPE 1 St PrGr T100 7,30 €/St	SL200803D2 buche VPE 1 St PrGr T100 7,40 €/St		SL20080AD2 buche VPE 1 St PrGr T100 1,42 €/St	SL200807D2 buche VPE 1 St PrGr T100 4,90 €/St	
--	--	--	--	--	--	--

SL200806D3 ahorn VPE 1 St PrGr T100 7,30 €/St	SL200804D3 ahorn VPE 1 St PrGr T100 7,30 €/St	SL200803D3 ahorn VPE 1 St PrGr T100 7,40 €/St		SL20080AD3 ahorn VPE 1 St PrGr T100 1,42 €/St	SL200807D3 ahorn VPE 1 St PrGr T100 4,90 €/St	
--	--	--	--	--	--	--

SL200806D4 kirschbaum VPE 1 St PrGr T100 7,30 €/St	SL200804D4 kirschbaum VPE 1 St PrGr T100 7,30 €/St	SL200803D4 kirschbaum VPE 1 St PrGr T100 7,40 €/St		SL20080AD4 kirschbaum VPE 1 St PrGr T100 1,42 €/St	SL200807D4 kirschbaum VPE 1 St PrGr T100 4,90 €/St	
---	---	---	--	---	---	--

SL200806D5 eiche VPE 1 St PrGr T100 7,30 €/St	SL200804D5 eiche VPE 1 St PrGr T100 7,30 €/St	SL200803D5 eiche VPE 1 St PrGr T100 7,40 €/St		SL20080AD5 eiche VPE 1 St PrGr T100 1,42 €/St	SL200807D5 eiche VPE 1 St PrGr T100 4,90 €/St	
--	--	--	--	--	--	--

SL200806D6 sucupira VPE 1 St PrGr T100 7,30 €/St	SL200804D6 sucupira VPE 1 St PrGr T100 7,30 €/St	SL200803D6 sucupira VPE 1 St PrGr T100 7,40 €/St		SL20080AD6 sucupira VPE 1 St PrGr T100 1,42 €/St	SL200807D6 sucupira VPE 1 St PrGr T100 4,90 €/St	
---	---	---	--	---	---	--

Lieferfarben

RAL 9016, verkehrsweiß
RAL 9011, graphitschwarz

Lieferlänge

2000 mm

Lieferfarbe Unterteil

schwarz

Lieferform

Unter- und Oberteil separat

Material

Unterteil und Oberteil: PVC
Formteile: PC/ABS halogenfrei



	Max. Leitungsbelegung Ø 11 mm	Unterteil	Oberteil
		PVC	PVC
SL200801 und SL2008021	7	SL200801 schwarz VPE 36 m PrGr T100 6,20 €/m	SL20080219016 verkehrsweiß VPE 24 m PrGr T100 7,60 €/m
	7		SL20080219011 graphitschwarz VPE 24 m PrGr T100 7,60 €/m

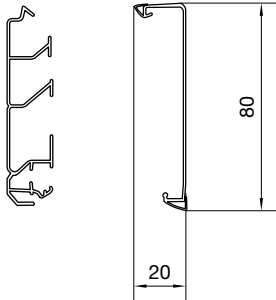

Hinweis

- Unterteil und Oberteil müssen separat bestellt werden.
- Geräteträgerschürze muss separat bestellt werden.

▶ Seite 264

Endstück	Inneneck verstellbar	Außeneck verstellbar	Anschlussstück an Eckkanal	3D-Abzweiger	Geräteträgerschürze	Schnittkaschierung
PC - ABS	ABS	ABS	ABS	PC - ABS	ABS	PC - ABS
SL2008069016 verkehrsweiß VPE 1 St PrGr T100 3,90 €/St	SL2008049016 verkehrsweiß VPE 1 St PrGr T100 3,90 €/St	SL2008039016 verkehrsweiß VPE 1 St PrGr T100 4,00 €/St	SL20080819016 verkehrsweiß VPE 1 St PrGr T100 7,20 €/St	SL2008089016 verkehrsweiß VPE 1 St PrGr T100 15,60 €/St	SL20080A9016 verkehrsweiß VPE 1 St PrGr T100 1,14 €/St	SL2008079016 verkehrsweiß VPE 1 St PrGr T100 2,40 €/St
SL2008069011 graphitschwarz VPE 1 St PrGr T100 3,90 €/St	SL2008049011 graphitschwarz VPE 1 St PrGr T100 3,90 €/St	SL2008039011 graphitschwarz VPE 1 St PrGr T100 4,00 €/St	SL20080819011 graphitschwarz VPE 1 St PrGr T100 7,20 €/St	SL2008089011 graphitschwarz VPE 1 St PrGr T100 15,60 €/St	SL20080A9011 graphitschwarz VPE 1 St PrGr T100 1,14 €/St	SL2008079011 graphitschwarz VPE 1 St PrGr T100 2,40 €/St

Lieferfarben

RAL 9016, verkehrsweiß

Lieferlänge

2000 mm

Lieferfarbe Unterteil

schwarz

Lieferform

Unter- und Oberteil separat

Material

 Unterteil und Oberteil: PVC
 Formteile: PC/ABS halogenfrei

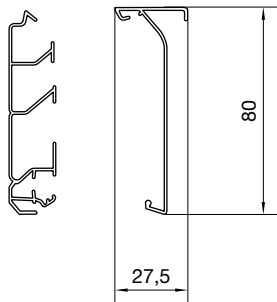

	Max. Leitungsbelegung Ø 11 mm	Unterteil	Oberteil
		PVC	PVC
SL200801 und SL2008022	7	SL200801 schwarz VPE 36 m PrGr T100 6,20 €/m	SL20080229016 verkehrsweiß VPE 24 m PrGr T100 7,20 €/m



Hinweis

- Unterteil und Oberteil müssen separat bestellt werden.
- Gerätträgerschürze muss separat bestellt werden.

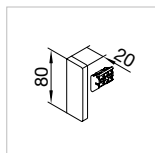
▶ Seite 264



Endstück

PC - ABS

SL20080619016
verkehrsweiß
VPE 1 St
PrGr T100
4,15 €/St

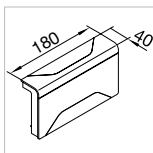

3D-Abweiger

PC - ABS

SL2008089016
verkehrsweiß
VPE 1 St
PrGr T100
15,60 €/St

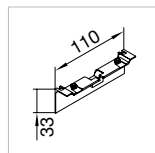

**Geräteträger-
schürze**

ABS

SL20080A9016
verkehrsweiß
VPE 1 St
PrGr T100
1,14 €/St

tehalit.SLH

Kanalprofil mit Höhe 80 mm - Formteile, halogenfrei

Lieferfarbe

RAL 9016, verkehrsweiß

Material

PC/ABS halogenfrei

Lieferfarbe Unterteil

schwarz

Lieferlänge

2000 mm

Lieferform

Unter- und Oberteil separat



Max. Leitungsbelegung Ø 11 mm

Unterteil

Oberteil

PC - ABS

PC - ABS

SLH200801 und SLH200802

7

SLH200801
lichtgrau
VPE 36 m
PrGr T100
13,10 €/m

SLH2008029016
verkehrsweiß
VPE 36 m
PrGr T100
11,80 €/m

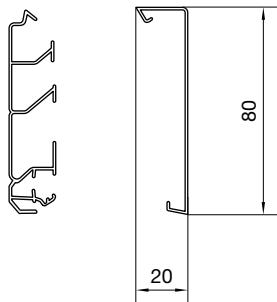

Hinweis:

- Unterteil und Oberteil müssen separat bestellt werden
- Gerätetragschürze muss separat bestellt werden

▶ Seite 264

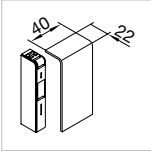
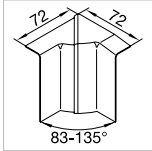
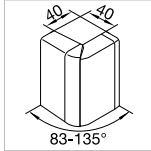
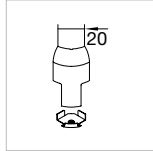
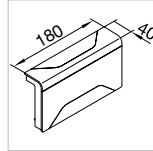
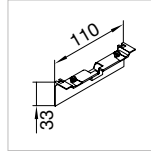
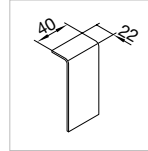
						
Endstück	Inneneck verstellbar	Außeneck verstellbar	Anschlussstück an Eckkanal	3D-Abzweiger	Geräteträgerschürze	Schnittkaschierung
PC - ABS	ABS	ABS	ABS	PC - ABS	ABS	PC - ABS
SL2008069016 verkehrsweiß VPE 1 St PrGr T100 3,90 €/St	SL2008049016 verkehrsweiß VPE 1 St PrGr T100 3,90 €/St	SL2008039016 verkehrsweiß VPE 1 St PrGr T100 4,00 €/St	SL20080819016 verkehrsweiß VPE 1 St PrGr T100 7,20 €/St	SL2008089016 verkehrsweiß VPE 1 St PrGr T100 15,60 €/St	SL20080A9016 verkehrsweiß VPE 1 St PrGr T100 1,14 €/St	SL2008079016 verkehrsweiß VPE 1 St PrGr T100 2,40 €/St

Anschlussfertige Geräteträger für tehalit.SL-System SL20080

Material
PC/ABS halogenfrei

Hinweis

Zum Oberteil passende Geräteträgerschürze muss separat bestellt werden.
Bei den Geräteträgern in der Farbe **aluminium** werden die Einbaugeräte in **graphitschwarz** geliefert.

Achtung

Werden anschlussfertige Geräteträger mit anschlussfertigen Geräteträger Technikteilen in der Farbe **aluminium** kombiniert, ist auf die unterschiedliche Farbe der Einbaugeräte zu achten.



SL200809009016

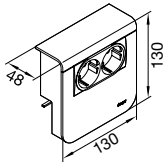

Steckdose SCHUKO®, 2-fach

- Schutzkontaktsteckdosen mit erhöhtem Berührungsschutz

Hinweis

Zum Oberteil passende Geräteträgerschürze **SL20080AXXXX** muss separat bestellt werden.

Bezeichnung	Farbe	VPE	PrGr	Preis	Best.Nr.
Geräteträger 2 STD SL 20x80 verkehrsweiß	verkehrsweiß	1	T100	39,30 €/St	SL200809009016
Geräteträger 2 STD SL 20x80 gschwarz	graphitschwarz	1	T100	39,30 €/St	SL200809009011
Geräteträger 2 STD SL 20x80 Dekor Alu	aluminium	1	T100	46,40 €/St	SL20080900D1



SL200809079016

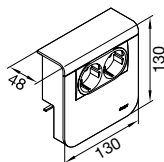

Datenanschluss Cat.6_A, 2-fach

- 2-fach RJ45, Cat.6_A
- UAE WE (8/8)

Hinweis

Zum Oberteil passende Geräteträgerschürze **SL20080AXXXX** muss separat bestellt werden.

Bezeichnung	Farbe	VPE	PrGr	Preis	Best.Nr.
Geräteträger 2xCat.6A SL 20x80 vweiß	verkehrsweiß	1	T100	53,20 €/St	SL200809079016
Geräteträger 2xCat.6A SL 20x80 gschwarz	graphitschwarz	1	T100	53,20 €/St	SL200809079011
Geräteträger 2xCat.6A SL 20x80 Dekor Alu	aluminium	1	T100	60,80 €/St	SL20080907D1



SL200809109016

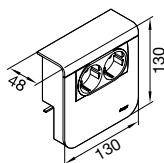

Lautsprecheranschluss 2-fach

- 4 Lautsprecherklemmverbindungen für 2 Lautsprecheranschlüsse bis 6 mm²

Hinweis

Zum Oberteil passende Geräteträgerschürze **SL20080AXXXX** muss separat bestellt werden.

Bezeichnung	Farbe	VPE	PrGr	Preis	Best.Nr.
Geräteträger Lautsp 2-fach SL 20x80 ww	verkehrsweiß	1	T100	49,40 €/St	SL200809109016
Geräteträger Lautsp 2-fach SL 20x80 gs	graphitschwarz	1	T100	49,40 €/St	SL200809109011
Geräteträger Lautsp 2-fach SL 20x80 D Al	aluminium	1	T100	56,90 €/St	SL20080910D1

Sockelleisten-systeme

Lautsprecheranschluss 4-fach

- 8 Lautsprecherklemmverbindungen für 4 Lautsprecheranschlüsse bis 6 mm²

Hinweis

Zum Oberteil passende Geräteträgerschürze **SL20080AXXXX** muss separat bestellt werden.

Bezeichnung	Farbe	VPE	PrGr	Preis	Best.Nr.
Geräteträger Lautsp 4-fach SL 20x80 vv	verkehrsweiß	1	T100	64,30 €/St	SL200809249016
Geräteträger Lautsp 4-fach SL 20x80 gs	graphitschwarz	1	T100	64,30 €/St	SL200809249011
Geräteträger Lautsp 4-fach SL 20x80 D Al	aluminium	1	T100	71,70 €/St	SL20080924D1



SL200809249016

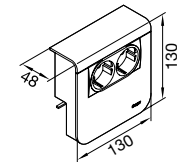

Geräteträger mit Steckdose SCHUKO® und Überspannungsschutzmodul

Steckdose SCHUKO®

- 230 V, 16 A
- QuickConnect Anschluss
- erhöhter Berührungsschutz

Überspannungsschutzmodul

- max. erforderliche Vorsicherung: 16 A gL/C
- Überspannungskategorie III

Hinweis

Zum Oberteil passende Geräteträgerschürze **SL20080AXXXX** muss separat bestellt werden.

Bezeichnung	Farbe	VPE	PrGr	Preis	Best.Nr.
Geräteträger Steckdose/ÜSM SL 20x80 vv	verkehrsweiß	1	T100	151,50 €/St	SL200809029016
Geräteträger Steckdose/ÜSM SL 20x80 gs	graphitschwarz	1	T100	151,50 €/St	SL200809029011
Geräteträger Steckdose/ÜSM SL 20x80 D Al	aluminium	1	T100	158,80 €/St	SL20080902D1



SL200809029016

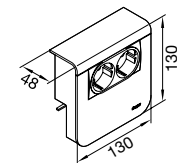

Geräteträger mit Steckdose SCHUKO® und Datenanschluss

Steckdose SCHUKO®

- 230 V, 16 A
- QuickConnect Anschluss
- erhöhter Berührungsschutz

Datenanschluss

- 2-fach RJ45 Cat.6_A

Hinweis

Zum Oberteil passende Geräteträgerschürze **SL20080AXXXX** muss separat bestellt werden.

Bezeichnung	Farbe	VPE	PrGr	Preis	Best.Nr.
Geräteträger STD/2xCat.6A SL 20x80 vv	verkehrsweiß	1	T100	104,90 €/St	SL200809209016
Geräteträger STD/2xCat.6A SL 20x80 gs	graphitschwarz	1	T100	104,90 €/St	SL200809209011
Geräteträger STD/2xCat.6A SL 20x80 Alu	aluminium	1	T100	112,60 €/St	SL20080920D1



SL200809209016

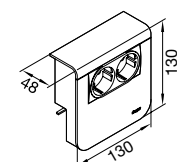



SL200809259016

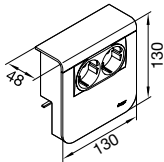

Geräteträger mit Steckdose SCHUKO® und LED

Steckdose SCHUKO®

- 230 V, 16 A
- QuickConnect Anschluss
- erhöhter Berührungsschutz

LED

- 2 Helligkeitsstufen
 - Anschluss 1: 1 Watt
 - Anschluss 2: 0,2 Watt

Hinweis

Zum Oberteil passende Geräteträgerschürze **SL20080AXXXX** muss separat bestellt werden.

Bezeichnung	Farbe	VPE	PrGr	Preis	Best.Nr.
Geräteträger Steckdose/LED SL 20x80 vv	verkehrsweiß	1	T100	117,30 €/St	SL200809259016
Geräteträger Steckdose/LED SL 20x80 gs	graphitschwarz	1	T100	117,30 €/St	SL200809259011
Geräteträger Steckdose/LED SL 20x80 D Al	aluminium	1	T100	124,70 €/St	SL20080925D1



SL200809269016

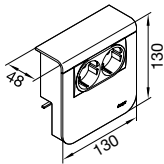

Geräteträger mit Steckdose SCHUKO® und Bewegungsmelder

Steckdose SCHUKO®

- 230 V, 16 A
- QuickConnect Anschluss
- erhöhter Berührungsschutz

Bewegungsmelder

- Erfassungswinkel: 90° bis 180°, manuell ohne Zubehör einstellbar
- Helligkeitswert-Einstellung: per Tastendruck oder Potentiometer

Hinweis

Zum Oberteil passende Geräteträgerschürze **SL20080AXXXX** muss separat bestellt werden.

Bezeichnung	Farbe	VPE	PrGr	Preis	Best.Nr.
Geräteträger Steckdose/PIR SL 20x80 vv	verkehrsweiß	1	T100	168,90 €/St	SL200809269016
Geräteträger Steckdose/PIR SL 20x80 gs	graphitschwarz	1	T100	168,90 €/St	SL200809269011
Geräteträger Steckdose/PIR SL 20x80 D Al	aluminium	1	T100	176,60 €/St	SL20080926D1



SL200809159016

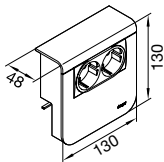

Geräteträger leer für Tragstegegeräte

- inkl. Blindblende, 2 x RJ45-Zentralscheibe und BK/SAT-Zentralscheibe

Hinweis

Zum Oberteil passende Geräteträgerschürze **SL20080AXXXX** muss separat bestellt werden.

Bezeichnung	Farbe	VPE	PrGr	Preis	Best.Nr.
Geräteträger leer/Tragsteg SL 20x80 vv	verkehrsweiß	1	T100	25,70 €/St	SL200809159016
Geräteträger leer/Tragsteg SL 20x80 gs	graphitschwarz	1	T100	25,70 €/St	SL200809159011
Geräteträger leer/Tragsteg SL 20x80 D Al	aluminium	1	T100	33,00 €/St	SL20080915D1

Geräteträger universal design für UP-Geräte mit Abdeckrahmen

- z.B. für Berker Schalterprogramm

Hinweis

Zum Oberenteil passende Geräteträgerschürze für **Geräteträger universal design SL20080ACXXXX** muss separat bestellt werden.

Bezeichnung	Farbe	VPE	PrGr	Preis	Best.Nr.
Geräteträger uni design SL 20x80 vweiß	verkehrsweiß	1	T100	19,60 €/St	SL200809019016
Geräteträger uni design SL 20x80 gschw	graphitschwarz	1	T100	19,60 €/St	SL200809019011
Geräteträger uni design SL 20x80 D Alu	aluminium	1	T100	27,10 €/St	SL20080901D1
Geräteträger uni design SL 20x80 D Buche	buche	1	T100	27,10 €/St	SL20080901D2
Geräteträger uni design SL 20x80 D Ahorn	ahorn	1	T100	27,10 €/St	SL20080901D3
Geräteträger uni design SL 20x80 D Kirsch	kirschbaum	1	T100	27,10 €/St	SL20080901D4
Geräteträger uni design SL 20x80 D Eiche	eiche	1	T100	27,10 €/St	SL20080901D5
Geräteträger uni design SL 20x80 D Sucup	sucupira	1	T100	27,10 €/St	SL20080901D6



SL200809019016

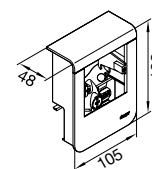

Geräteträgerschürze für Geräteträger universal design

Nur für Geräteträger universal design **SL20080901XXXX**.

Bezeichnung	Farbe	VPE	PrGr	Preis	Best.Nr.
GT-Schürze uni design SL 20x80 vweiß	verkehrsweiß	1	T100	1,14 €/St	SL20080AC9016
GT-Schürze uni design SL 20x80 gschwarz	graphitschwarz	1	T100	1,14 €/St	SL20080AC9011
GT-Schürze uni design SL 20x80 D Alu	aluminium	1	T100	1,42 €/St	SL20080ACD1
GT-Schürze uni design SL 20x80 D Buche	buche	1	T100	1,42 €/St	SL20080ACD2
GT-Schürze uni design SL 20x80 D Ahorn	ahorn	1	T100	1,42 €/St	SL20080ACD3
GT-Schürze uni design SL 20x80 D Kirsche	kirschbaum	1	T100	1,42 €/St	SL20080ACD4
GT-Schürze uni design SL 20x80 D Eiche	eiche	1	T100	1,42 €/St	SL20080ACD5
GT-Schürze uni design SL 20x80 D Sucupir	sucupira	1	T100	1,42 €/St	SL20080ACD6



SL20080AC9016

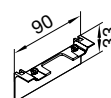

Geräteträger universal für UP-Geräte mit Abdeckrahmen

- z.B. für Berker Schalterprogramm
- keine zusätzliche Geräteträgerschürze notwendig

Bezeichnung	Farbe	VPE	PrGr	Preis	Best.Nr.
Geräteträger universal SL 20x80 vweiß	verkehrsweiß	1	T100	19,60 €/St	SL200809119016
Geräteträger universal SL 20x80 gschwarz	graphitschwarz	1	T100	19,60 €/St	SL200809119011
Geräteträger universal SL 20x80 D Alu	aluminium	1	T100	27,10 €/St	SL20080911D1



SL200809119016

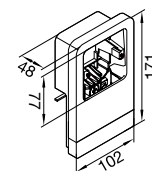

Anschlussfertige Geräteträger Technikteile für tehalit.SL-System SL20080

Material
PC/ABS halogenfrei

Hinweis

Zum Oberteil passende Geräteträgerschürze muss separat bestellt werden.
Bei den Geräteträger Technikteilen in der Farbe **aluminium** werden die Einbaugeräte in **aluminium** geliefert.
Werden anschlussfertige Geräteträger mit anschlussfertigen Geräteträger Technikteilen in der Farbe **aluminium** kombiniert, ist auf die unterschiedliche Farbe der Einbaugeräte zu achten.



SL200809409016

Geräteträger Technikteil - SCHUKO®, 2-fach

- Schutzkontaktsteckdosen mit erhöhtem Berührungsschutz

Hinweis

Zum Technikteil passendes Oberteil **SL20080932XXXX** und passende Geräteträgerschürze **SL20080AXXXX** müssen separat bestellt werden.

Bezeichnung	Farbe	VPE	PrGr	Preis	Best.Nr.
Gerätetr-Techteil 2 STD SL 20x80 vweiß	verkehrsweiß	1	T100	28,70 €/St	SL200809409016
Gerätetr-Techteil 2 STD SL 20x80 gschw	graphitschwarz	1	T100	28,70 €/St	SL200809409011
Gerätetr-Techteil 2 STD SL 20x80 D Alu	aluminium	1	T100	29,80 €/St	SL20080940D1



SL200809479016

Geräteträger Technikteil - Datenanschluss Cat.6_A, 2-fach

- 2-fach RJ45, Cat.6_A
- UAE WE (8/8)

Hinweis

Zum Technikteil passendes Oberteil **SL20080932XXXX** und passende Geräteträgerschürze **SL20080AXXXX** müssen separat bestellt werden.

Bezeichnung	Farbe	VPE	PrGr	Preis	Best.Nr.
Gerätetr-Techteil 2xCat.6A SL 20x80 vw	verkehrsweiß	1	T100	42,80 €/St	SL200809479016
Gerätetr-Techteil 2xCat.6A SL 20x80 gs	graphitschwarz	1	T100	42,80 €/St	SL200809479011
Gerätetr-Techteil 2xCat.6A SL 20x80 D Al	aluminium	1	T100	44,00 €/St	SL20080947D1



SL200809459016

Geräteträger Technikteil - Fernmeldeanschluss

- TAE 3 x 6 NFN
- Ein Fernsprechanchluss, zwei Nebenstellenanschlüsse

Hinweis

Zum Technikteil passendes Oberteil **SL20080932XXXX** und passende Geräteträgerschürze **SL20080AXXXX** müssen separat bestellt werden.

Bezeichnung	Farbe	VPE	PrGr	Preis	Best.Nr.
Gerätetr-Techteil TAE NFN SL 20x80 vweiß	verkehrsweiß	1	T100	31,40 €/St	SL200809459016
Gerätetr-Techteil TAE NFN SL 20x80 gschw	graphitschwarz	1	T100	31,40 €/St	SL200809459011
Gerätetr-Techteil TAE NFN SL 20x80 D Alu	aluminium	1	T100	32,70 €/St	SL20080945D1

Geräteträger Technikteil - CATV / SAT Antennenanschluss Durchgangsdose

- Durchgangsdose
- Frequenzbereich: 5 - 2200 MHz
- Frequenzbereich TV (Vorwärtsweg | Rückkanal): 109 - 862 MHz | 5 - 65 MHz
- Durchgangsdämpfung: <= 3 dB | <= 2 dB
- Anschlussdämpfung TV: 10 dB +- 1,5 dB
- Frequenzbereich Radio: 87,5 - 108 MHz
- Anschlussdämpfung Radio: 10 dB +- 1,5 dB
- Frequenzbereich SAT: 950 - 2200 MHz
- Anschlussdämpfung SAT: 10 dB +- 1,5 dB

Hinweis

Zum Technikteil passendes Oberteil **SL20080932XXXX** und passende Geräteträgerschürze **SL20080AXXXX** müssen separat bestellt werden.



SL200809489016

Bezeichnung	Farbe	VPE	PrGr	Preis	Best.Nr.
GT-Tech.teil SAT Durchg.dose SL20x80 vw	verkehrsweiß	1	T100	77,60 €/St	SL200809489016
GT-Tech.teil SAT Durchg.dose SL20x80 gs	graphitschwarz	1	T100	77,60 €/St	SL200809489011
GT-Tech.teil SAT Durchg.dose SL20x80 al	aluminium	1	T100	79,30 €/St	SL20080948D1

Geräteträger Technikteil - CATV / SAT Antennenanschluss Enddose

- Enddose
- Frequenzbereich: 5 - 2200 MHz
- Frequenzbereich TV (Vorwärtsweg | Rückkanal): 109 - 862 MHz | 5 - 65 MHz
- Anschlussdämpfung TV: 7 dB +- 1,5 dB
- Frequenzbereich Radio: 87,5 - 108 MHz
- Anschlussdämpfung Radio: 9 dB +- 2,0 dB
- Frequenzbereich SAT: 950 - 2200 MHz
- Anschlussdämpfung SAT: 7 dB +- 1,5 dB

Hinweis

Zum Technikteil passendes Oberteil **SL20080932XXXX** und passende Geräteträgerschürze **SL20080AXXXX** müssen separat bestellt werden.



SL200809499016

Bezeichnung	Farbe	VPE	PrGr	Preis	Best.Nr.
GT-Tech.teil SAT Enddose SL 20x80 vw	verkehrsweiß	1	T100	70,20 €/St	SL200809499016
GT-Tech.teil SAT Enddose SL 20x80 gs	graphitschwarz	1	T100	70,20 €/St	SL200809499011
GT-Tech.teil SAT Enddose SL 20x80 al	aluminium	1	T100	71,30 €/St	SL20080949D1

Geräteträger Technikteil - CATV / SAT Antennenanschluss Stichleitungsdose

- Stichleitungsdose
- Frequenzbereich: 5 - 2200 MHz
- Frequenzbereich TV (Vorwärtsweg | Rückkanal): 109 - 862 MHz | 5 - 65 MHz
- Anschlussdämpfung TV: <=1,3 dB
- Frequenzbereich Radio: 87,5 - 108 MHz
- Anschlussdämpfung Radio: <= 4,5 dB
- Frequenzbereich SAT: 950 - 2200 MHz
- Anschlussdämpfung SAT: <= 1,0 dB

Hinweis

Zum Technikteil passendes Oberteil **SL20080932XXXX** und passende Geräteträgerschürze **SL20080AXXXX** müssen separat bestellt werden.



SL200809509016

Bezeichnung	Farbe	VPE	PrGr	Preis	Best.Nr.
GT-Tech.teil SAT Stichl.dose SL 20x80 vw	verkehrsweiß	1	T100	66,60 €/St	SL200809509016
GT-Tech.teil SAT Stichl.dose SL 20x80 gs	graphitschwarz	1	T100	66,60 €/St	SL200809509011
GT-Tech.teil SAT Stichl.dose SL 20x80 al	aluminium	1	T100	71,90 €/St	SL20080950D1



SL200809889016

Geräteträger Technikteil - CATV / DATA Multimedia Anschluss Durchgangsdose

- Durchgangsdose
- Frequenzbereich: 5 - 1006 MHz
- Durchgangsdämpfung: <= 2,5 dB
- Frequenzbereich TV: 109 - 1006 MHz
- Anschlussdämpfung TV: 14 dB +- 1 dB
- Frequenzbereich Radio: 87,5 - 108 MHz
- Anschlussdämpfung Radio: 16 dB +- 1,5 dB
- Frequenzbereich DATA: 5 - 1006 MHz
- Anschlussdämpfung DATA: 14 dB +- 1 dB

Hinweis

Zum Technikteil passendes Oberteil **SL20080932XXXX** und passende Geräteträgerschürze **SL20080AXXXX** müssen separat bestellt werden.

Bezeichnung	Farbe	VPE	PrGr	Preis	Best.Nr.
GT-Tech.teil DATA Durchg.dose SL20x80 ww	verkehrsweiß	1	T100	81,10 €/St	SL200809889016
GT-Tech.teil DATA Durchg.dose SL20x80 gs	graphitschwarz	1	T100	81,10 €/St	SL200809889011
GT-Tech.teil DATA Durchg.dose SL20x80 al	aluminium	1	T100	87,70 €/St	SL20080988D1



SL200809899016

Geräteträger Technikteil - CATV / DATA Multimedia Anschluss Enddose

- Enddose
- Frequenzbereich: 5 - 1006 MHz
- Frequenzbereich TV: 109 - 1006 MHz
- Anschlussdämpfung TV: 10 dB +- 1 dB
- Frequenzbereich Radio: 87,5 - 108 MHz
- Anschlussdämpfung Radio: 12 dB +- 1,5 dB
- Frequenzbereich DATA: 5 - 1006 MHz
- Anschlussdämpfung DATA: 10 dB +- 1 dB

Hinweis

Zum Technikteil passendes Oberteil **SL20080932XXXX** und passende Geräteträgerschürze **SL20080AXXXX** müssen separat bestellt werden.

Bezeichnung	Farbe	VPE	PrGr	Preis	Best.Nr.
GT-Tech.teil DATA Enddose SL 20x80 ww	verkehrsweiß	1	T100	73,30 €/St	SL200809899016
GT-Tech.teil DATA Enddose SL 20x80 gs	graphitschwarz	1	T100	73,30 €/St	SL200809899011
GT-Tech.teil DATA Enddose SL 20x80 al	aluminium	1	T100	79,20 €/St	SL20080989D1



SL200809909016

Geräteträger Technikteil - CATV / DATA Multimedia Anschluss Stichleitungsdose

- Stichleitungsdose
- Frequenzbereich: 5 - 1006 MHz
- Frequenzbereich TV: 109 - 1006 MHz
- Anschlussdämpfung TV: 6 dB +- 1 dB
- Frequenzbereich Radio: 87,5 - 108 MHz
- Anschlussdämpfung Radio: 8 dB +- 1,5 dB
- Frequenzbereich DATA: 5 - 1006 MHz
- Anschlussdämpfung DATA: 6 dB +- 1 dB

Hinweis

Zum Technikteil passendes Oberteil **SL20080932XXXX** und passende Geräteträgerschürze **SL20080AXXXX** müssen separat bestellt werden.

Bezeichnung	Farbe	VPE	PrGr	Preis	Best.Nr.
GT-Tech.teil DATA Stichl.dose SL20x80 ww	verkehrsweiß	1	T100	69,70 €/St	SL200809909016
GT-Tech.teil DATA Stichl.dose SL20x80 gs	graphitschwarz	1	T100	69,70 €/St	SL200809909011
GT-Tech.teil DATA Stichl.dose SL20x80 al	aluminium	1	T100	75,00 €/St	SL20080990D1

Geräteträger Oberteil

Material
PC/ABS halogenfrei

Hinweis
Zum Oberteil passende Geräteträgerschürze **SL20080AXXXX** muss separat bestellt werden.

Bezeichnung	Farbe	VPE	PrGr	Preis	Best.Nr.
Geräteträger-Oberteil SL 20x80 weiß	verkehrsweiß	1	T100	10,60 €/St	SL200809329016
Geräteträger-Oberteil SL 20x80 gschwarz	graphitschwarz	1	T100	10,60 €/St	SL200809329011
Geräteträger-Oberteil SL 20x80 D Al	aluminium	1	T100	18,20 €/St	SL20080932D1
Geräteträger-Oberteil SL 20x80 D Buche	buche	1	T100	18,20 €/St	SL20080932D2
Geräteträger-Oberteil SL 20x80 D Ahorn	ahorn	1	T100	18,20 €/St	SL20080932D3
Geräteträger-Oberteil SL 20x80 D Kirsche	kirschbaum	1	T100	18,20 €/St	SL20080932D4
Geräteträger-Oberteil SL 20x80 D Eiche	eiche	1	T100	18,20 €/St	SL20080932D5
Geräteträger-Oberteil SL 20x80 D Sucupir	sucupira	1	T100	18,20 €/St	SL20080932D6



SL200809329016

tehalit.SL

Sockelleistenkanal mit Höhe 115 mm - Formteile

Lieferfarben

RAL 9016, verkehrsweiß
RAL 9011, graphitschwarz

Lieferlänge

2000 mm

Lieferfarbe Unterteil

schwarz

Lieferform

Unter- und Oberteil separat

Material

Unterteil und Oberteil: PVC
Formteile: PC/ABS halogenfrei



	Max. Leitungsbelegung Ø 11 mm	Unterteil	Oberteil
		PVC	PVC
SL2001151 und SL201152	13	SL201151 schwarz VPE 24 m PrGr T100 9,40 €/m	SL2011529016 verkehrsweiß VPE 24 m PrGr T100 8,20 €/m
	13		SL2011529011 graphitschwarz VPE 24 m PrGr T100 8,20 €/m

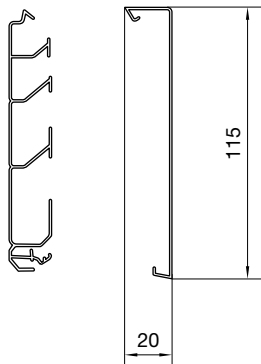

Hinweis

- Unterteil und Oberteil müssen separat bestellt werden.
- Gerätträgerschürze muss separat bestellt werden.

▶ Seite 264

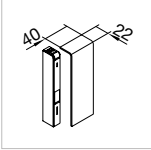
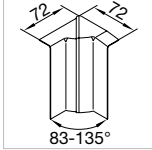
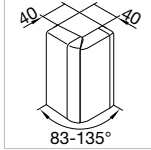
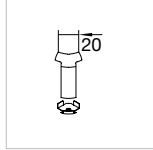
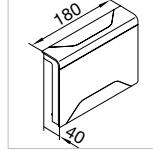
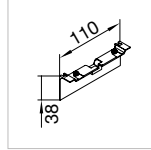
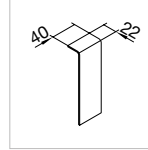
						
Endstück	Inneneck verstellbar	Außeneck verstellbar	Anschlussstück an Eckkanal	3D-Abzweiger	Gerätträgerschürze	Schnittkaschierung
PC - ABS	ABS	ABS	ABS	ABS	ABS	PC - ABS
SL2011569016 verkehrsweiß VPE 1 St PrGr T100 3,90 €/St	SL2011549016 verkehrsweiß VPE 1 St PrGr T100 4,40 €/St	SL2011539016 verkehrsweiß VPE 1 St PrGr T100 4,70 €/St	SL20115819016 verkehrsweiß VPE 1 St PrGr T100 7,80 €/St	SL2011589016 verkehrsweiß VPE 1 St PrGr T100 16,50 €/St	SL20115A9016 verkehrsweiß VPE 1 St PrGr T100 1,24 €/St	SL2011579016 verkehrsweiß VPE 1 St PrGr T100 2,60 €/St
SL2011569011 graphitschwarz VPE 1 St PrGr T100 3,90 €/St	SL2011549011 graphitschwarz VPE 1 St PrGr T100 4,40 €/St	SL2011539011 graphitschwarz VPE 1 St PrGr T100 4,70 €/St	SL20115819011 graphitschwarz VPE 1 St PrGr T100 7,80 €/St	SL2011589011 graphitschwarz VPE 1 St PrGr T100 16,50 €/St	SL20115A9011 graphitschwarz VPE 1 St PrGr T100 1,24 €/St	SL2011579011 graphitschwarz VPE 1 St PrGr T100 2,60 €/St

Anschlussfertige Geräteträger für tehalit.SL-System SL20115

Hinweis

Zum Oberteil passende Geräteträgerschürze muss separat bestellt werden.

Material

PC/ABS halogenfrei



SL201159009016

Steckdose SCHUKO®, 2-fach

- Schutzkontaktsteckdosen mit erhöhtem Berührungsschutz

Hinweis

Zum Oberteil passende Geräteträgerschürze **SL20115AXXXX** muss separat bestellt werden.

Bezeichnung	Farbe	VPE	PrGr	Preis	Best.Nr.
Geräteträger 2 STD SL 20x115 vweiß	verkehrsweiß	1	T100	41,20 €/St	SL201159009016
Geräteträger 2 STD SL 20x115 gschwarz	graphitschwarz	1	T100	41,20 €/St	SL201159009011

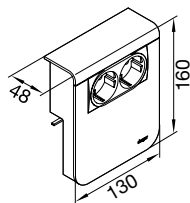

SL201159079016

Datenanschluss Cat.6_A, 2-fach

- 2-fach RJ45, Cat.6_A
- UAE WE (8/8)

Hinweis

Zum Oberteil passende Geräteträgerschürze **SL20115AXXXX** muss separat bestellt werden.

Bezeichnung	Farbe	VPE	PrGr	Preis	Best.Nr.
Geräteträger 2xCat.6A SL 20x115 vweiß	verkehrsweiß	1	T100	55,80 €/St	SL201159079016
Geräteträger 2xCat.6A SL 20x115 gschwarz	graphitschwarz	1	T100	55,80 €/St	SL201159079011

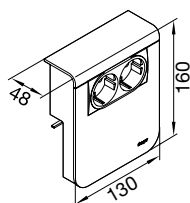

SL201159109016

Lautsprecheranschluss 2-fach

- 4 Lautsprecherklemmverbindungen für 2 Lautsprecheranschlüsse bis 6 mm²

Hinweis

Zum Oberteil passende Geräteträgerschürze **SL20115AXXXX** muss separat bestellt werden.

Bezeichnung	Farbe	VPE	PrGr	Preis	Best.Nr.
Geräteträger Lautsp 2-fach SL 20x115 vw	verkehrsweiß	1	T100	51,70 €/St	SL201159109016
Geräteträger Lautsp 2-fach SL 20x115 gs	graphitschwarz	1	T100	51,70 €/St	SL201159109011

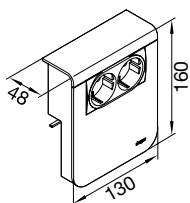

Sockelleisten-systeme

Lautsprecheranschluss 4-fach

- 8 Lautsprecherklemmverbindungen für 4 Lautsprecheranschlüsse bis 6 mm²

Hinweis

Zum Oberteil passende Geräteträgerschürze **SL20115AXXXX** muss separat bestellt werden.

Bezeichnung	Farbe	VPE	PrGr	Preis	Best.Nr.
Geräteträger Lautsp 4-fach SL 20x115 vw	verkehrsweiß	1	T100	67,50 €/St	SL201159249016
Geräteträger Lautsp 4-fach SL 20x115 gs	graphitschwarz	1	T100	67,50 €/St	SL201159249011



SL201159249016

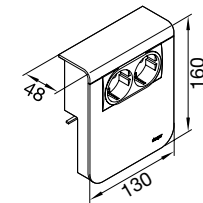

Geräteträger mit Steckdose SCHUKO® und Überspannungsschutzmodul

Steckdose SCHUKO®

- 230 V, 16 A
- QuickConnect Anschluss
- erhöhter Berührungsschutz

Überspannungsschutzmodul

- max. erforderliche Vorsicherung: 16 A gL/C
- Überspannungskategorie III

Hinweis

Zum Oberteil passende Geräteträgerschürze **SL20115AXXXX** muss separat bestellt werden.

Bezeichnung	Farbe	VPE	PrGr	Preis	Best.Nr.
Geräteträger Steckdose/ÜSM SL 20x115 vw	verkehrsweiß	1	T100	158,90 €/St	SL201159029016
Geräteträger Steckdose/ÜSM SL 20x115 gs	graphitschwarz	1	T100	158,90 €/St	SL201159029011



SL201159029016

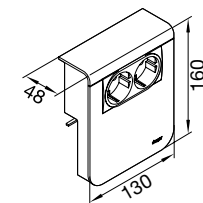

Geräteträger mit Steckdose SCHUKO® und Datenanschluss

Steckdose SCHUKO®

- 230 V, 16 A
- QuickConnect Anschluss
- erhöhter Berührungsschutz

Datenanschluss

- 2-fach RJ45 Cat.6_A

Hinweis

Zum Oberteil passende Geräteträgerschürze **SL20115AXXXX** muss separat bestellt werden.

Bezeichnung	Farbe	VPE	PrGr	Preis	Best.Nr.
Geräteträger STD/2xCat.6A SL 20x115 vw	verkehrsweiß	1	T100	110,60 €/St	SL201159209016
Geräteträger STD/2xCat.6A SL 20x115 gs	graphitschwarz	1	T100	110,60 €/St	SL201159209011



SL201159209016

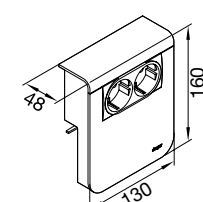

Sockelleisten-
systeme



SL201159259016

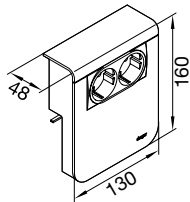

Geräteträger mit Steckdose SCHUKO® und LED

Steckdose SCHUKO®

- 230 V, 16 A
- QuickConnect Anschluss
- erhöhter Berührungsschutz

LED

- 2 Helligkeitsstufen
 - Anschluss 1: 1 Watt
 - Anschluss 2: 0,2 Watt

Hinweis

Zum Oberteil passende Geräteträgerschürze **SL20115AXXXX** muss separat bestellt werden.

Bezeichnung	Farbe	VPE	PrGr	Preis	Best.Nr.
Geräteträger Steckdose/LED SL 20x115 vw	verkehrsweiß	1	T100	123,40 €/St	SL201159259016
Geräteträger Steckdose/LED SL 20x115 gs	graphitschwarz	1	T100	123,40 €/St	SL201159259011



SL201159269016

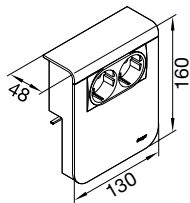

Geräteträger mit Steckdose SCHUKO® und Bewegungsmelder

Steckdose SCHUKO®

- 230 V, 16 A
- QuickConnect Anschluss
- erhöhter Berührungsschutz

Bewegungsmelder

- Erfassungswinkel: 90° bis 180°, manuell ohne Zubehör einstellbar
- Helligkeitswert-Einstellung: per Tastendruck oder Potentiometer

Hinweis

Zum Oberteil passende Geräteträgerschürze **SL20115AXXXX** muss separat bestellt werden.

Bezeichnung	Farbe	VPE	PrGr	Preis	Best.Nr.
Geräteträger Steckdose/PIR SL 20x115 vw	verkehrsweiß	1	T100	177,70 €/St	SL201159269016
Geräteträger Steckdose/PIR SL 20x115 gs	graphitschwarz	1	T100	177,70 €/St	SL201159269011



SL201159159016

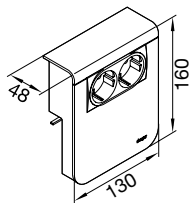

Geräteträger leer für Tragstegeräte

- inkl. Blindblende, 2 x RJ45-Zentralscheibe und BK/SAT-Zentralscheibe

Hinweis

Zum Oberteil passende Geräteträgerschürze **SL20115AXXXX** muss separat bestellt werden.

Bezeichnung	Farbe	VPE	PrGr	Preis	Best.Nr.
Geräteträger leer/Tragsteg SL 20x115 vw	verkehrsweiß	1	T100	26,80 €/St	SL201159159016
Geräteträger leer/Tragsteg SL 20x115 gs	graphitschwarz	1	T100	26,80 €/St	SL201159159011

Geräteträger universal design für UP-Geräte mit Abdeckrahmen

- z.B. für Berker Schalterprogramm

Hinweis

Zum Oberteil passende Geräteträgerschürze für **Geräteträger universal design SL20115ACXXXX** muss separat bestellt werden.

Bezeichnung	Farbe	VPE	PrGr	Preis	Best.Nr.
Geräteträger uni design SL 20x115 vweiß	verkehrsweiß	1	T100	20,70 €/St	SL201159019016
Geräteträger uni design SL 20x115 gschw	graphitschwarz	1	T100	20,70 €/St	SL201159019011



SL201159019016

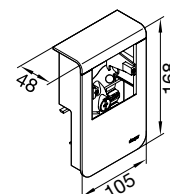

Geräteträgerschürze für Geräteträger universal design

Nur für Geräteträger universal design **SL20115901XXXX**.

Bezeichnung	Farbe	VPE	PrGr	Preis	Best.Nr.
GT-Schürze uni design SL 20x115 vweiß	verkehrsweiß	1	T100	1,24 €/St	SL20115AC9016
GT-Schürze uni design SL 20x115 gschwarz	graphitschwarz	1	T100	1,24 €/St	SL20115AC9011



SL20115AC9016

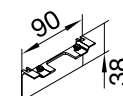

Geräteträger universal für UP-Geräte mit Abdeckrahmen

- z.B. für Berker Schalterprogramm
- keine zusätzliche Geräteträgerschürze notwendig

Bezeichnung	Farbe	VPE	PrGr	Preis	Best.Nr.
Geräteträger universal SL 20x115 vweiß	verkehrsweiß	1	T100	20,70 €/St	SL201159119016
Geräteträger universal SL 20x115 gs	graphitschwarz	1	T100	20,70 €/St	SL201159119011



SL201159119016

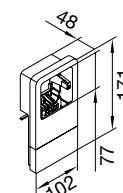

Sockelleisten-
systeme

Anschlussfertige Geräteträger Technikteile für tehalit.SL-System SL20115

Hinweis

Zum Oberteil passende Geräteträgerschürze muss separat bestellt werden.

Material

PC/ABS halogenfrei



SL201159409016

Geräteträger Technikteil - SCHUKO®, 2-fach

- Schutzkontaktsteckdosen mit erhöhtem Berührungsschutz

Hinweis

Zum Technikteil passendes Oberteil **SL20115932XXXX** und passende Geräteträgerschürze **SL20115AXXXX** müssen separat bestellt werden.

Bezeichnung	Farbe	VPE	PrGr	Preis	Best.Nr.
Gerätetr-Techteil 2 STD SL 20x115 vweiß	verkehrsweiß	1	T100	29,10 €/St	SL201159409016
Gerätetr-Techteil 2 STD SL 20x115 gschw	graphitschwarz	1	T100	29,10 €/St	SL201159409011



SL201159479016

Geräteträger Technikteil - Datenanschluss Cat.6_A, 2-fach

- 2-fach RJ45, Cat.6_A
- UAE WE (8/8)

Hinweis

Zum Technikteil passendes Oberteil **SL20115932XXXX** und passende Geräteträgerschürze **SL20115AXXXX** müssen separat bestellt werden.

Bezeichnung	Farbe	VPE	PrGr	Preis	Best.Nr.
Gerätetr-Techteil 2xCat.6A SL 20x115 vw	verkehrsweiß	1	T100	43,80 €/St	SL201159479016
Gerätetr-Techteil 2xCat.6A SL 20x115 gs	graphitschwarz	1	T100	43,80 €/St	SL201159479011



SL201159459016

Geräteträger Technikteil - Fernmeldeanschluss

- TAE 3 x 6 NFN
- Ein Fernsprechanschluss, zwei Nebenstellenanschlüsse

Hinweis

Zum Technikteil passendes Oberteil **SL20115932XXXX** und passende Geräteträgerschürze **SL20115AXXXX** müssen separat bestellt werden.

Bezeichnung	Farbe	VPE	PrGr	Preis	Best.Nr.
Gerätetr-Techteil TAE NFN SL 20x115 vw	verkehrsweiß	1	T100	32,00 €/St	SL201159459016
Gerätetr-Techteil TAE NFN SL 20x115 gs	graphitschwarz	1	T100	32,00 €/St	SL201159459011



SL201159489016

Geräteträger Technikteil - CATV / SAT Antennenanschluss Durchgangsdose

- Durchgangsdose
- Frequenzbereich: 5 - 2200 MHz
- Frequenzbereich TV (Vorwärtsweg | Rückkanal): 109 - 862 MHz | 5 - 65 MHz
- Durchgangsdämpfung: <= 3 dB | <= 2 dB
- Anschlussdämpfung TV: 10 dB +- 1,5 dB
- Frequenzbereich Radio: 87,5 - 108 MHz
- Anschlussdämpfung Radio: 10 dB +- 1,5 dB
- Frequenzbereich SAT: 950 - 2200 MHz
- Anschlussdämpfung SAT: 10 dB +- 1,5 dB

Hinweis

Zum Technikteil passendes Oberteil **SL20115932XXXX** und passende Geräteträgerschürze **SL20115AXXXX** müssen separat bestellt werden.

Bezeichnung	Farbe	VPE	PrGr	Preis	Best.Nr.
GT-Tech.teil SAT Durch.dose SL20x115 vw	verkehrsweiß	1	T100	81,00 €/St	SL201159489016
GT-Tech.teil SAT Durch.dose SL20x115 gs	graphitschwarz	1	T100	81,00 €/St	SL201159489011

Geräteträger Technikteil - CATV / SAT Antennenanschluss Enddose

- Enddose
- Frequenzbereich: 5 - 2200 MHz
- Frequenzbereich TV (Vorwärtsweg | Rückkanal): 109 - 862 MHz | 5 - 65 MHz
- Anschlussdämpfung TV: 7 dB +/- 1,5 dB
- Frequenzbereich Radio: 87,5 - 108 MHz
- Anschlussdämpfung Radio: 9 dB +/- 2,0 dB
- Frequenzbereich SAT: 950 - 2200 MHz
- Anschlussdämpfung SAT: 7 dB +/- 1,5 dB

Hinweis

Zum Technikteil passendes Oberteil **SL20115932XXXX** und passende Geräteträgerschürze **SL20115AXXXX** müssen separat bestellt werden.

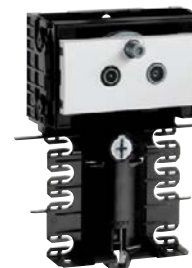

SL201159499016

Bezeichnung	Farbe	VPE	PrGr	Preis	Best.Nr.
GT-Tech.teil SAT Enddose SL 20x115 vw	verkehrsweiß	1	T100	72,60 €/St	SL201159499016
GT-Tech.teil SAT Enddose SL 20x115 gs	graphitschwarz	1	T100	72,60 €/St	SL201159499011

Geräteträger Technikteil - CATV / SAT Antennenanschluss Stichleitungsdose

- Stichleitungsdose
- Frequenzbereich: 5 - 2200 MHz
- Frequenzbereich TV (Vorwärtsweg | Rückkanal): 109 - 862 MHz | 5 - 65 MHz
- Anschlussdämpfung TV: <=1,3 dB
- Frequenzbereich Radio: 87,5 - 108 MHz
- Anschlussdämpfung Radio: <= 4,5 dB
- Frequenzbereich SAT: 950 - 2200 MHz
- Anschlussdämpfung SAT: <= 1,0 dB

Hinweis

Zum Technikteil passendes Oberteil **SL20115932XXXX** und passende Geräteträgerschürze **SL20115AXXXX** müssen separat bestellt werden.



SL201159509016

Bezeichnung	Farbe	VPE	PrGr	Preis	Best.Nr.
GT-Tech.teil SAT Stichl.dose SL20x115 vw	verkehrsweiß	1	T100	69,00 €/St	SL201159509016
GT-Tech.teil SAT Stichl.dose SL20x115 gs	graphitschwarz	1	T100	69,00 €/St	SL201159509011

Geräteträger Technikteil - CATV / DATA Multimedia Anschluss Durchgangsdose

- Durchgangsdose
- Frequenzbereich: 5 - 1006 MHz
- Durchgangsdämpfung: <= 2,5 dB
- Frequenzbereich TV: 109 - 1006 MHz
- Anschlussdämpfung TV: 14 dB +/- 1 dB
- Frequenzbereich Radio: 87,5 - 108 MHz
- Anschlussdämpfung Radio: 16 dB +/- 1,5 dB
- Frequenzbereich DATA: 5 - 1006 MHz
- Anschlussdämpfung DATA: 14 dB +/- 1 dB

Hinweis

Zum Technikteil passendes Oberteil **SL20115932XXXX** und passende Geräteträgerschürze **SL20115AXXXX** müssen separat bestellt werden.



SL201159889016

Bezeichnung	Farbe	VPE	PrGr	Preis	Best.Nr.
GT-Tech.teil DATA Durch.dose SL20x115 vw	verkehrsweiß	1	T100	84,60 €/St	SL201159889016
GT-Tech.teil DATA Durch.dose SL20x115 gs	graphitschwarz	1	T100	84,60 €/St	SL201159889011



SL201159899016

Geräteträger Technikteil - CATV / DATA Multimedia Anschluss Enddose

- Enddose
- Frequenzbereich: 5 - 1006 MHz
- Frequenzbereich TV: 109 - 1006 MHz
- Anschlussdämpfung TV: 10 dB +- 1 dB
- Frequenzbereich Radio: 87,5 - 108 MHz
- Anschlussdämpfung Radio: 12 dB +- 1,5 dB
- Frequenzbereich DATA: 5 - 1006 MHz
- Anschlussdämpfung DATA: 10 dB +- 1 dB

Hinweis

Zum Technikteil passendes Oberteil **SL20115932XXXX** und passende Geräteträgerschürze **SL20115AXXXX** müssen separat bestellt werden.

Bezeichnung	Farbe	VPE	PrGr	Preis	Best.Nr.
GT-Tech.teil DATA Enddose SL 20x115 vw	verkehrsweiß	1	T100	75,80 €/St	SL201159899016
GT-Tech.teil DATA Enddose SL 20x115 gs	graphitschwarz	1	T100	75,80 €/St	SL201159899011



SL201159909016

Geräteträger Technikteil - CATV / DATA Multimedia Anschluss Stichleitungsdose

- Stichleitungsdose
- Frequenzbereich: 5 - 1006 MHz
- Frequenzbereich TV: 109 - 1006 MHz
- Anschlussdämpfung TV: 6 dB +- 1 dB
- Frequenzbereich Radio: 87,5 - 108 MHz
- Anschlussdämpfung Radio: 8 dB +- 1,5 dB
- Frequenzbereich DATA: 5 - 1006 MHz
- Anschlussdämpfung DATA: 6 dB +- 1 dB

Hinweis

Zum Technikteil passendes Oberteil **SL20115932XXXX** und passende Geräteträgerschürze **SL20115AXXXX** müssen separat bestellt werden.

Bezeichnung	Farbe	VPE	PrGr	Preis	Best.Nr.
GT-Tech.teil DATA Stich.dose SL20x115 vw	verkehrsweiß	1	T100	72,10 €/St	SL201159909016
GT-Tech.teil DATA Stich.dose SL20x115 gs	graphitschwarz	1	T100	72,10 €/St	SL201159909011



SL201159329016

Geräteträger Oberteil

Material

PC/ABS halogenfrei

Hinweis

Zum Oberteil passende Geräteträgerschürze **SL20115AXXXX** muss separat bestellt werden.

Bezeichnung	Farbe	VPE	PrGr	Preis	Best.Nr.
Geräteträger-Oberteil SL 20x115 vweiß	verkehrsweiß	1	T100	12,00 €/St	SL201159329016
Geräteträger-Oberteil SL 20x115 gschwarz	graphitschwarz	1	T100	12,00 €/St	SL201159329011

LED-Schlauch

- flexible LED Leiste im Silikonschlauch 24 V: alle 10 cm oder 6 LEDs teilbar
- LED Abstand: 16 mm (360 LED)
- leichte lötfreie Montage durch Steckverbindungen



- Weiß
- LED Farbcode: W ca. 6500 K
- Lichtstrom pro Leuchte: 2.304 lm
- Schutzart IP: 68
- Ausstrahlwinkel: 120°
- Leistung: 28,8 W
- Spannung: 24 V
- Anzahl LED: 360
- Energieeffizienz Klasse: A

LED06WEISS

Hinweis

Ab 10 m Länge neue Einspeisung notwendig

Länge	Breite	Höhe	VPE	PrGr	Preis	Best.Nr.
6000 mm	4 mm	11 mm	1	T100	152,10 €/Set	LED06WEISS

Oberteil 80 mm für LED-Einbau

Werkstoff:
Länge:

PVC
2000 mm



- einteiliges Oberteil mit satiniertem Lichtauslass

Bezeichnung	Farbe	VPE	PrGr	Preis	Best.Nr.
Sockelleistenkanal-OT LED SL 20x80 gs	graphitschwarz	18	T100	8,50 €/m	SL20080259011
Sockelleistenkanal-OT LED SL 20x80 alu	aluminium	18	T100	10,50 €/m	SL2008025D1

SL20080259011

Unterteil 80 mm

Werkstoff:
Länge:

PVC
2000 mm



Bezeichnung	Farbe	VPE	PrGr	Preis	Best.Nr.
Sockelleistenkanal-UT LED SL 20x80mm	schwarz	18	T100	4,30 €/m	SL200801LED

SL200801LED

Geräteträger vorbestückt mit Trafo 30 W (für 6 m LED-Schlauch-Länge)

Geräteträger mit Trafo (30 W)

Hinweis

Zum Oberteil passende Geräteträgerschürze **SL20080AXXXX** muss separat bestellt werden.



Bezeichnung	Farbe	VPE	PrGr	Preis	Best.Nr.
Geräteträger mit Trafo SL 20x80 schwarz	schwarz	1	T100	86,60 €/Set	SL200809LED9011
Geräteträger mit Trafo SL 20x80 D Alu	aluminium	1	T100	103,90 €/Set	SL200809LEDD1

SL200809LED9011

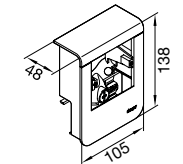

Geräteträger mit Steckdose SCHUKO® und Bewegungsmelder

Steckdose SCHUKO®

- 230 V, 16 A
- QuickConnect Anschluss
- erhöhter Berührungsschutz

Bewegungsmelder

- Erfassungswinkel: 90° bis 180°, manuell ohne Zubehör einstellbar
- Helligkeitswert-Einstellung: per Tastendruck oder Potentiometer



SL200809269011

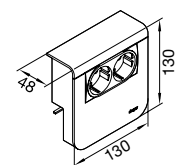

Hinweis

Zum Oberteil passende Geräteträgerschürze **SL20080AXXXX** muss separat bestellt werden.

Bezeichnung	Farbe	VPE	PrGr	Preis	Best.Nr.
Geräteträger Steckdose/PIR SL 20x80 gs	graphitschwarz	1	T100	168,90 €/St	SL200809269011
Geräteträger Steckdose/PIR SL 20x80 D Al	aluminium	1	T100	176,60 €/St	SL20080926D1



SL20080A9011

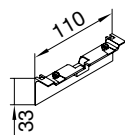

Geräteträgerschürze für Geräteträger

Bezeichnung	Farbe	VPE	PrGr	Preis	Best.Nr.
Geräteträgerschürze zu SL 20x80 gschwarz	graphitschwarz	1	T100	1,14 €/St	SL20080A9011
Geräteträgerschürze zu SL 20x80mm D Alu	aluminium	1	T100	1,42 €/St	SL20080AD1



Trafo für LED-Schlauch bis Länge 6 m

- Eingangsspannung: 230 V/50 Hz
- Ausgangsspannung: 24 V DC (2-fach)

Maße: 91 mm x 39,5 mm x 28,5 mm

Hinweis

Die LED-Geräteträger (SL200809LEDXXX) sind mit diesem Trafo bereits bestückt. Der einzelne Trafo kann eingesetzt werden, wenn der Einbau bauseits (beispielsweise in Hohlwänden) erfolgt.

LEDTR030

Bezeichnung	VPE	PrGr	Preis	Best.Nr.
Trafo 30W/24V für LED-Schlauch zu SL	1	T100	54,70 €/St	LEDTR030



Trafo für LED-Schlauch bis Länge 20 m

Nennleistung:

100 W

- Eingangsspannung: 230 V/50 Hz
- Ausgangsspannung: 24 V DC

Maße: 190 mm x 52 mm x 37 mm

Einbaumöglichkeiten

- :hager-Aufputzlösung als Abdeckung: COL40110SET1ALU
- Einbau erfolgt bauseits (beispielsweise in Hohlwänden).

LEDTR100

Bezeichnung	VPE	PrGr	Preis	Best.Nr.
Trafo 100W/24V für LED-Schlauch	1	T100	130,30 €/St	LEDTR100

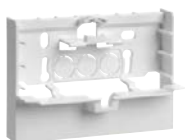

Montageschuh

Werkstoff:

PC - ABS

- Verschließt den seitlichen und unteren Bereich des Geräteträgers bei Wandmontage ohne SL-Kanal

Lieferfarben

- RAL 9010, reinweiß
- RAL 9016, verkehrsweiß

SL20080M9016

Bezeichnung	Farbe	VPE	PrGr	Preis	Best.Nr.
Gerätetr Montageschuh SL 20x80 vweiß	verkehrsweiß	1	T100	5,70 €/St	SL20080M9016
Gerätetr Montageschuh SL 20x80 reinweiß	reinweiß	1	T100	5,70 €/St	SL20080M9010



Türpassage für SL

Für Neubau oder Kernsanierung
Höhe: 75 mm

Hinweis

Für eine Tür werden 2 Türpassagen benötigt.
Verbindung erfolgt mittels handelsüblicher Leerrohre mit Ø 20 mm.

G6090SCHW

Bezeichnung	VPE	PrGr	Preis	Best.Nr.
Türpassage halogenfrei zu SL	1	T100	11,40 €/St	G6090SCHW



COL40110SET19016

Anbindung SL-Kanal an Steck- und Datendose oder als Abdeckung für Trafo LEDTR100

Material

- Unterteil PVC
- Oberteil PC/ABS halogenfrei
- Endplatte PC/ABS halogenfrei
- Kupplungsstück PC/ABS halogenfrei

Bezeichnung	VPE	PrGr	Preis	Best.Nr.
Abdeckung UP zu SL 40x110x400mm vweiß	1	T100	51,80 €/St	COL40110SET19016
Abdeckung UP zu SL 40x110x400mm lack Alu	1	T100	72,80 €/St	COL40110SET1ALU

Design-Leitungsführungskanäle aus Aluminium in zwei Designvarianten und vier unterschiedlichen Längen zur eleganten Leitungsführung.

Anwendungsbeispiele:

- Anbindung Flachbildschirm
- sichtbare Steigeleitung
- horizontale und vertikale Aufputzinstallation
- LED-Effektbeleuchtung möglich

Zwei Designvarianten:

- hochglanz schwarz
- hochglanz weiß mit transparentem Plexiglasoberteil zur individuellen Gestaltungsmöglichkeit: (Fotomotive, Kontrastfarben, Tapete)

Leitungsbelegung:

12 x Ø 11 mm;
z.B. 3 x 1,5 mm²

Lieferfarben

hochglanz weiß (transparente Plexiglasscheibe)
hochglanz schwarz (durchgefärbte Plexiglasscheibe)

Material

Aluminium

Lieferform

Komplettkanal mit Unter- und Oberteil aus Aluminium
2 Seitenprofile zur Befestigung der Plexiglasscheibe
Kanalrückhalteklammern ab Länge 625 mm:
1 Stück bei Länge 625 mm
2 Stück bei Länge 1020 mm
3 Stück bei Länge 2500 mm

▶ Seite 269

Designkanal Länge 225 mm, Aluminium

Kanalhöhe	Kanalbreite	Länge	Farbe	VPE	PrGr	Preis	Best.Nr.
38 mm	222 mm	225 mm	weiß	1	T050	73,90 €/St	DSK50L2F10
38 mm	222 mm	225 mm	schwarz	1	T050	73,90 €/St	DSK50L2F20



DSK50L2F10

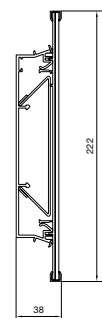

Designkanal Länge 625 mm, Aluminium

Kanalhöhe	Kanalbreite	Länge	Farbe	VPE	PrGr	Preis	Best.Nr.
38 mm	222 mm	625 mm	weiß	1	T050	144,60 €/St	DSK50L6F10
38 mm	222 mm	625 mm	schwarz	1	T050	144,60 €/St	DSK50L6F20



DSK50L6F10

Designkanal Länge 1020 mm, Aluminium

Kanalhöhe	Kanalbreite	Länge	Farbe	VPE	PrGr	Preis	Best.Nr.
38 mm	222 mm	1020 mm	weiß	1	T050	188,80 €/St	DSK50L10F10
38 mm	222 mm	1020 mm	schwarz	1	T050	188,80 €/St	DSK50L10F20



DSK50L10F10

Designkanal Länge 2500 mm, Aluminium

Kanalhöhe	Kanalbreite	Länge	Farbe	VPE	PrGr	Preis	Best.Nr.
38 mm	222 mm	2500 mm	weiß	1	T050	407,00 €/St	DSK50L25F10
38 mm	222 mm	2500 mm	schwarz	1	T050	407,00 €/St	DSK50L25F20



DSK50L25F10

- Eckkanal mit zwei Kammern
- Anbindung an Decken oder Sockelleistenkanal
- Unterteil mit Bodenlochung zur einfachen Wandmontage
- Schnittkaschierende Formteile

Lieferfarben

RAL 9016, verkehrsweiß

Material

PVC

Lieferlänge

2500 mm

Lieferform



Unter- und Oberteil

**Unter- und Oberteil**

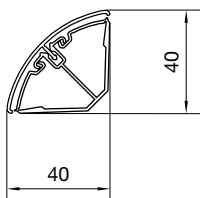
PVC

EK400400**EK4004009016**

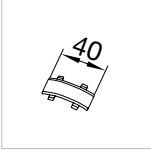
verkehrsweiß
VPE 40 m
PrGr T100
7,20 €/m

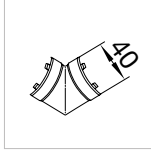
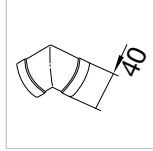
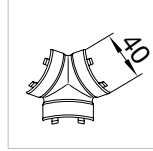
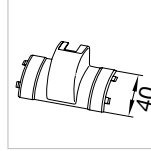
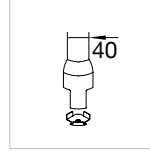
						
Kupplung	Endstück	Inneneck	Außeneck	T-Stück	Abzweiger	Anschlussstück an SL
ABS	ABS	ABS	ABS	ABS	ABS	ABS
EK4004079016 verkehrsweiß VPE 1 St PrGr T100 1,16 €/St	EK4004069016 verkehrsweiß VPE 1 St PrGr T100 3,20 €/St	EK4004059016 verkehrsweiß VPE 1 St PrGr T100 4,90 €/St	EK4004039016 verkehrsweiß VPE 1 St PrGr T100 4,90 €/St	EK4004089016 verkehrsweiß VPE 1 St PrGr T100 5,20 €/St	EK40040819016 verkehrsweiß VPE 1 St PrGr T100 4,50 €/St	SL20055819016 verkehrsweiß VPE 1 St PrGr T100 6,80 €/St

Lieferfarben

RAL 9016, verkehrsweiß

Material

PVC

Lieferform

Unter- und Oberteil

Lieferlänge

2000 mm

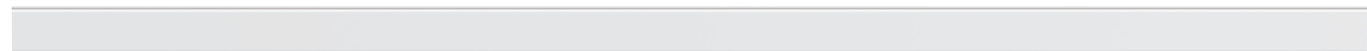

Max. Leitungsbelegung Ø 11 mm – Füllgrad 0.5

Unter- und Oberteil

PVC

SL170520

2

SL1705209016

verkehrsweiß
VPE 24 m
PrGr T100
9,20 €/m

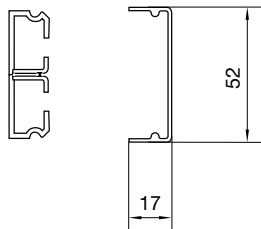

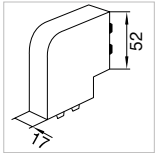

Flachwinkel

ABS

SL1705259016
verkehrsweiß
VPE 1 St
PrGr T100
5,30 €/St

- mit doppelseitigem Klebeband, geeignet für glatte Oberflächen, ausgenommen Lacke auf Polyäthylen- und Polypropylen-Basis sowie silikonhaltige Lacke, z.B. Hammerschlaglacke

Mini-Snap Kanal



Länge:
Werkstoff:

2000 mm
PVC

Für Leitungen: Ø 4,5 - 6 mm

M16479016

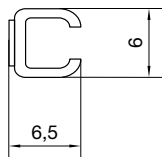

Kanalhöhe	Kanalbreite	Farbe	VPE	PrGr	Preis	Best.Nr.
6,5 mm	6 mm	verkehrsweiß	150	T222	3,15 €/m	M16479016
6,5 mm	6 mm	braun	150	T222	3,50 €/m	M16478014
6,5 mm	6 mm	farblos	150	T222	3,15 €/m	M1647TRAN

Mini-Snap Kanal



Länge:
Werkstoff:

2000 mm
PVC

Für Leitungen: Ø 5,5 - 7 mm

M16489016

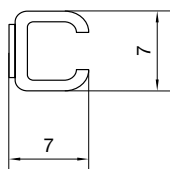

Kanalhöhe	Kanalbreite	Farbe	VPE	PrGr	Preis	Best.Nr.
7 mm	7 mm	verkehrsweiß	150	T222	3,35 €/m	M16489016
7 mm	7 mm	braun	150	T222	3,50 €/m	M16488014
7 mm	7 mm	farblos	150	T222	3,35 €/m	M1648TRAN

Mini-Snap Kanal



Länge:
Werkstoff:

2000 mm
PVC

Für Leitungen: Ø 6,5 - 8 mm

M16739016

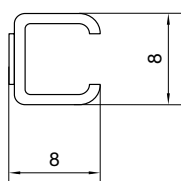

Kanalhöhe	Kanalbreite	Farbe	VPE	PrGr	Preis	Best.Nr.
8 mm	8 mm	verkehrsweiß	150	T222	3,45 €/m	M16739016
8 mm	8 mm	braun	150	T222	3,90 €/m	M16738014
8 mm	8 mm	farblos	150	T222	3,45 €/m	M1673TRAN

Mini-Snap Kanal



Länge:
Werkstoff:

2000 mm
PVC

Für Leitungen: Ø 7,5 - 10 mm

M16599016

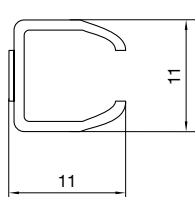

Kanalhöhe	Kanalbreite	Farbe	VPE	PrGr	Preis	Best.Nr.
11 mm	11 mm	verkehrsweiß	150	T222	3,45 €/m	M16599016
11 mm	11 mm	braun	150	T222	3,90 €/m	M16598014
11 mm	11 mm	farblos	150	T222	3,45 €/m	M1659TRAN

Fassungsvermögen tehalit.SL

Kanäle	Kanalhöhe mm	Kanalbreite mm	Kammern	Aderleitungen		NYM-J	
				Ø 1,5 mm ²	Ø 2,5 mm ²	3 x 1,5 mm ²	3 x 2,5 mm ²
SL20055	55	20	1	14	11	2	1
			2	30	21	3	2
SL20080	80	20	1	14	11	1	1
			2	23	14	2	2
			3	35	21	4	2
SL20115	115	20	1	14	11	1	1
			2	18	14	2	2
			3	35	27	5	3
			4	52	33	5	3

Montagezeiten Installationskanäle

Kanaltyp SL	Kanalverlegung in min/m	Kabel einlegen in min/m
SL 20055	6	1
SL 20080	6	1
SL 20115	7	1

Biegeradien

Leitungen

Laut VDE 0298 Teil 3 (1983) müssen folgende Biegeradien für Kunststoffkabel eingehalten werden:

Leistungsart	U ₀ ≤ 0,6/1 kV				U ₀ ≥ 0,6/1 kV
	Außendurchmesser der Leitung in mm				
Leistungen für feste Verlegung	d ≤ 10	10 < d ≤ 25	25 < d		6d
	Bei fester Verlegung	4d	4d	4d	
Flexible Leitungen	Außendurchmesser der Leitung in mm				6d
	d ≤ 8	8 < d ≤ 25	12 < d < 20	20 < d	
Bei fester Verlegung	3d	3d	4d	4d	10d
Bei Einführung	3d	4d	5d	5d	

Lichtwellenleiter

Hersteller	Außendurchmesser der Leiter in mm	Kleinstzulässige Biegeradien in mm
Alcatel/Kabelmetal	3,5 - 12	20 - 95
ANT	3,5 - 12	150
Dätwyler	3,0 - 7,9	30 - 120
Kabelreydt	3,4 - 11,6	20 - 175
Belden	2,9 - 13	75 - 130

Angaben ohne Gewähr

In der Norm EN 187101 wird folgende Empfehlungen gegeben:

$$R_{\text{Biegung}} = 10 \times d_{\text{Kabel}}$$

mit R_{Biegung} = Biegeradius des Kabels,
 d_{Kabel} = Kabeldurchmesser

Davon abweichend werden von den einzelnen Herstellern eigene Angaben zum Biegeradius herausgegeben, die den jeweiligen technischen Datenblättern der Produkte zu entnehmen sind.

Montage des Standard-Endstücks

(Abb. 1 und 2)

Ebenfalls praktisch: Das neue Universal-Endstück können Sie sowohl rechts als auch links einsetzen und so für einen sauberen Abschluss sorgen. Dabei müssen Sie lediglich die Kanalober- und -unterteile entsprechend bearbeiten:

1. Kanalunterteil kürzen

Beachten Sie: Um einen sauberen Abschluss herzustellen, muss das Kanalunterteil um ca. 15 mm kürzer ausfallen als die gewünschte Abschlusskante.

2. Kanaloberteil kürzen

Das Kanaloberteil muss 19 mm bis 25 mm kürzer ausfallen als das Kanalunterteil.



Abbildung 1



Abbildung 2

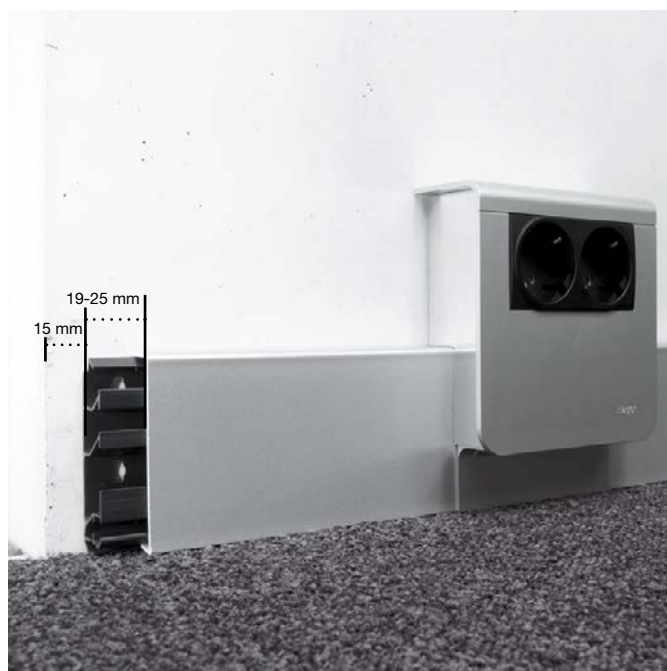

Abbildung 3

**Praxis-Tipp 2:
So geht's noch leichter**

Besonders schnell und einfach lassen sich Kanal und Endstücke folgendermaßen montieren:

1. Kanalunterteile mit Endstücken befestigen (Abb. 3)

Rasten Sie die Endstücke auf zwei kurze Kanalunterteile (ca. 15 cm bis 20 cm) auf. Geeignet dafür sind beispielsweise Reststücke. Befestigen Sie dann die Unterteile mit den aufgesetzten Endstücken rechts und links bündig am Wandabschluss.



Abbildung 4

2. Kanalunterteil einsetzen (Abb. 4)

Fügen Sie ein entsprechend langes Kanalunterteil zwischen den beiden kurzen Kanalunterteilen ein und befestigen Sie dieses an



Abbildung 5

3. Kanaloberteil montieren (Abb. 5, 6 und 7)

Entfernen Sie jetzt eines der beiden Endstücke, rasten Sie ein passend abgelängtes Kanaloberteil auf das Kanalunterteil auf und schieben Sie es schnittkaschierend unter das noch montierte Endstück. Abschließend rasten Sie einfach das zuvor entfernte Endstück an der gegenüberliegenden Seite auf – fertig!



Abbildung 6



Abbildung 7

Montage einer Endplatte an einem Sockelleistenkanal mit Teppichleiste

Wenn Sie eine Endplatte an einem tehalit.SL mit Teppichleiste anbringen, gehen Sie folgendermaßen vor:

1. Kanalunter- und oberteil zuschneiden

Zunächst müssen Sie das Kanalunterteil und das Kanaloberteil kürzen – und zwar um jeweils 2-5 mm gegenüber der gewünschten Wandabschlusskante.

2. Befestigungsclip montieren

(Abb. 8, Zeichnung 1 und 2)
Rasten Sie anschließend den Befestigungsclip mit einem kräftigen Druck in das Kanalunterteil ein und schrauben Sie ihn fest.

3. Endplatte befestigen

(Abb. 8, Zeichnung 3)
Dann drücken Sie die Endplatte von vorne auf den Befestigungsclip, bis sie einrastet.

4. Kanaloberteil montieren

(Abb. 8, Zeichnung 4)
Nun können Sie das Kanaloberteil auf das Kanalunterteil setzen und abschließend das Oberteil unter die Endplatte schieben.



Abbildung 8

Praktisch: Die Endplatte ist bis 5 mm schnittkaschierend. Beachten Sie jedoch, dass die Geräteträger bei Sockelleistenkanälen mit Teppichleiste nicht schnittkaschierend wirken – hier stoßen die Kanaloberteile unkaschiert seitlich an die Geräteträger.

Montage der Formteile

Das neue Sockelleistenkanalsystem tehalit.SL verfügt über winkelverstellbare, schnittkaschierende Formteile. Damit umfahren Sie nicht nur alle Innen- und Aussenecken, sondern Sie können auch bauliche Ungenauigkeiten problemlos ausgleichen. Um diese Flexibilität nutzen zu können, müssen Sie lediglich die Längen der Kanaloberteile entsprechend anpassen. Die jeweiligen Maße können Sie der folgenden Skizze entnehmen:

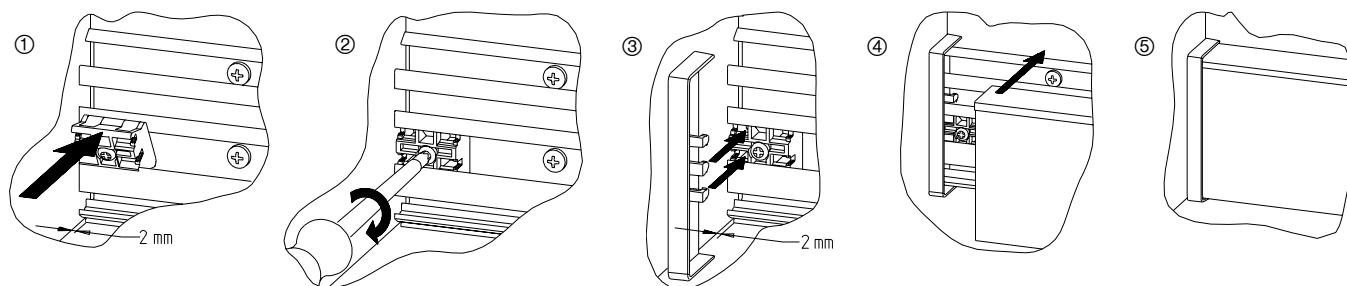
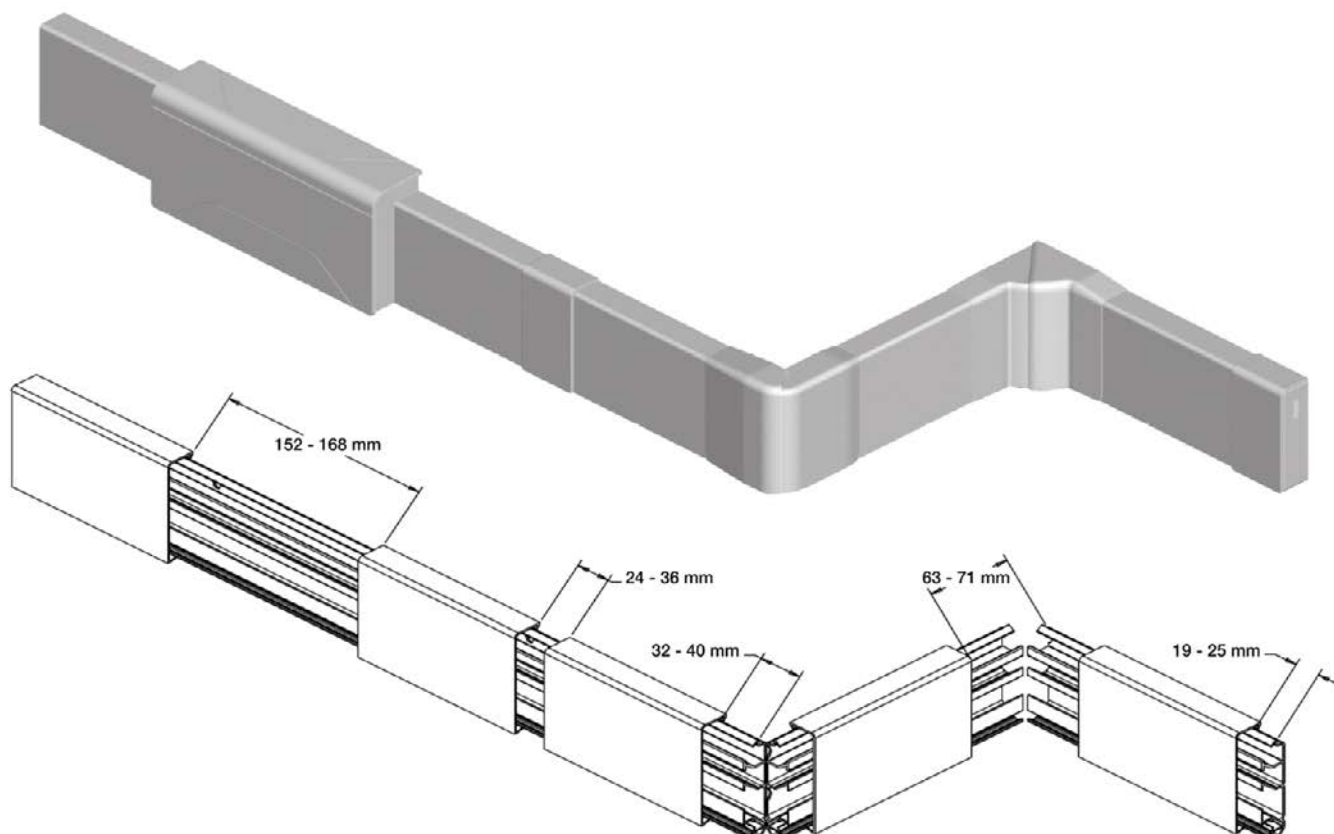

Praxis-Tipp:**Kanalunterteil bei großer Spaltbreite zwischen Wand und Bodenbelag montieren**

Die Auflagefläche des neuen Kanalunterteils beträgt konstruktionsbedingt 10 mm. Ist der Spalt zwischen Wand und Bodenbelag durchgängig größer als 10 mm, kann zur Montage des Kanalunterteils die Oberkante des Bodenbelags nicht zur Höhenjustierung genutzt werden. Doch auch hierfür gibt es eine einfache Lösung:

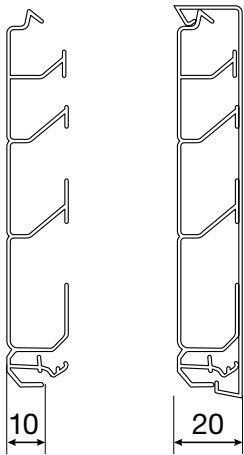
**1. Kurze Oberteilstücke auf dem Unterteil montieren**

Rasten Sie vor der Montage zwei bis drei kurze Oberteil(rest-)stücke von wenigen Zentimetern Länge auf das Unterteil auf. So haben Sie die Auflagefläche auf 20 mm vergrößert.

2. Kanalunterteil montieren

Jetzt können Sie Spaltenbreiten bis 20 mm zwischen Wand und Fussbodenbelag überbrücken und das Kanalunterteil zum Fixieren problemlos auf dem Bodenbelag anlegen. Nach der Befestigung können Sie die Oberteilstücke wieder entfernen.

Achtung:

Sollte das Verlegen des Bodenbelags erst nach der Sockelleisten-Montage erfolgen, bitte das Kanalunterteil um die Materialstärke des Bodenbelags höher montieren, um ein Aufrasten und Entfernen des Kanaloberteils zu gewährleisten.

DSK50L2.../DSK50L25...

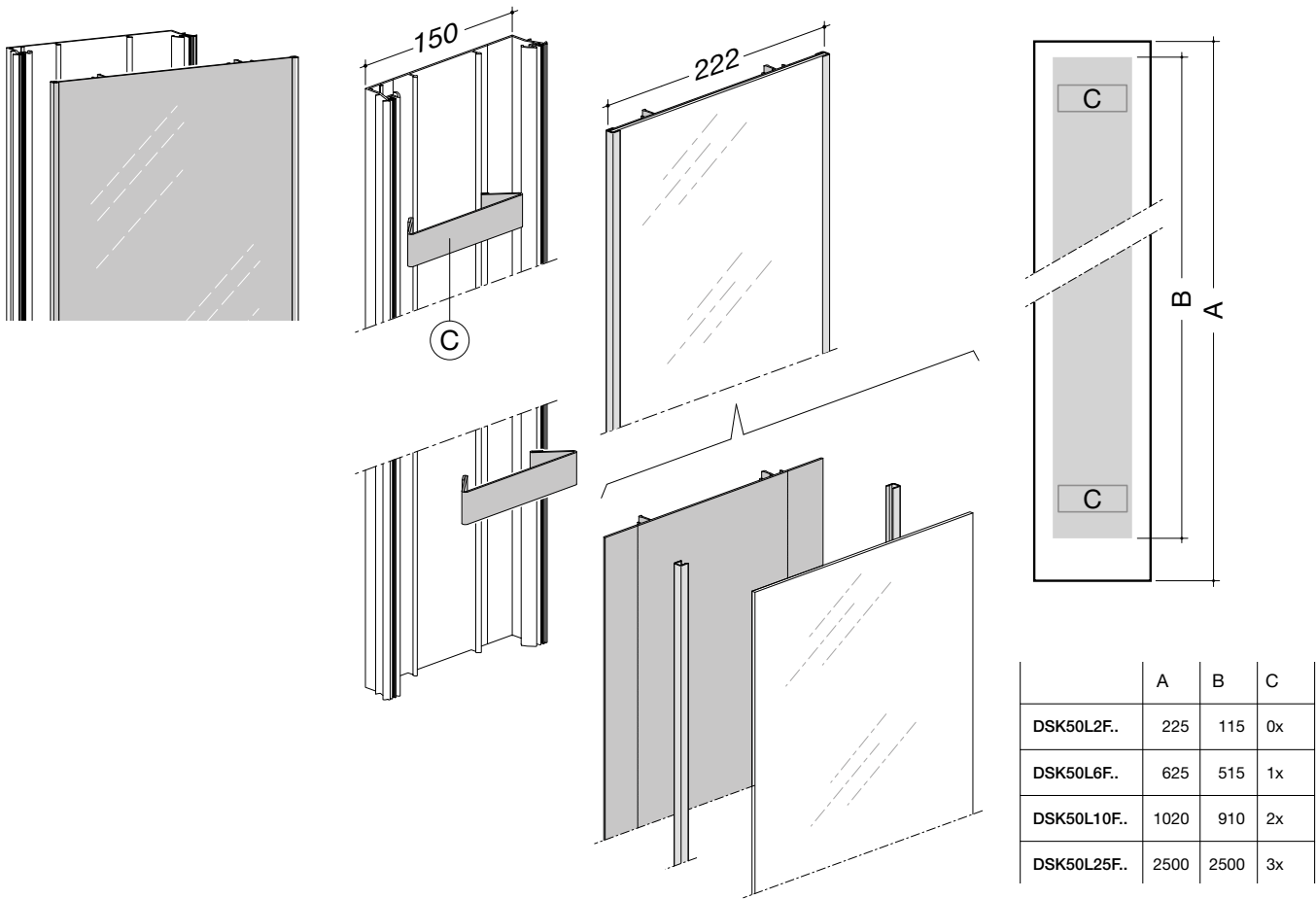

DSK50L2.../DSK50L25...

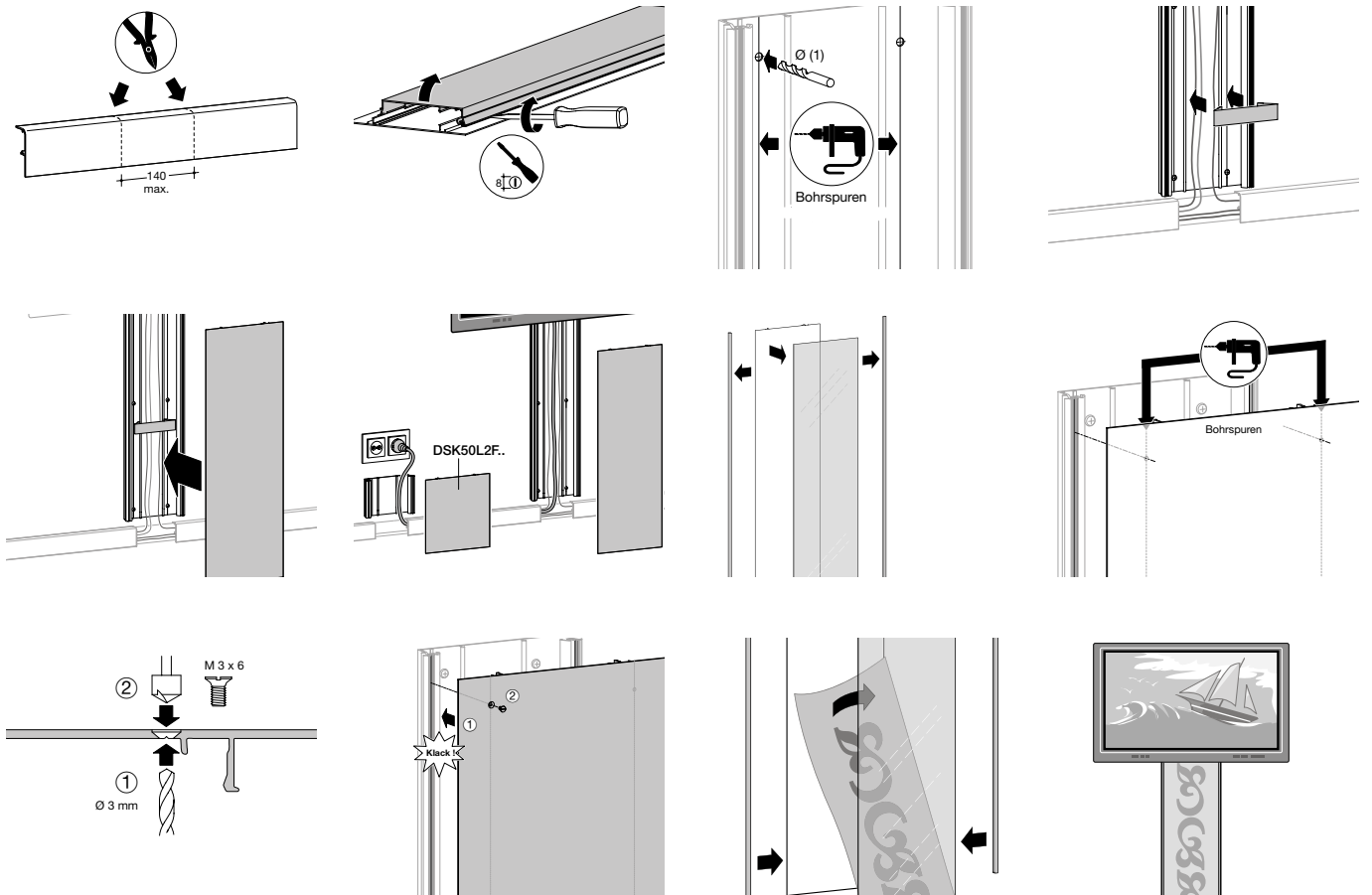

Sockelleisten-
systeme

Leitungsführungssysteme Kunststoff tehalit.LF | LFW | LFR

Diverse Formteile und integrierte, einrastende Kupplungen: Das Leitungsführungssystem thealit.LF macht die Montage besonders leicht. Vormontierte Halteklammern helfen beim Einlegen der Leitungen. Bevorzugter Einsatzort: Kellerräume, Garagen, Gewerbe- und Industriebauten.

Das System thealit.LFW empfiehlt sich mit seinem eleganten Erscheinungsbild vor allem für Wohnräume. Der thealit.LFR-Rollenkanal wird als 20-Meter-Rolle geliefert und erst auf der Baustelle zum Kanal geformt.



Systemübersicht	272
tehalit.LF Kanalhöhe 10 bis 40 mm, Formteile	276
tehalit.LF Kanalhöhe 30 bis 60 mm, winkelverstellbare Formteile	290
tehalit.LF Kanalhöhe 60 mm, Formteile	300
tehalit.LFW Leitungsführungskanal Wohnbau, Kanalbreite 24 mm	304
tehalit.LFW Leitungsführungskanal Wohnbau, Kanalbreite 32 mm	306
tehalit.LFW Leitungsführungskanal Wohnbau, Kanalbreite 52 und 74 mm	308
tehalit.LFW Leitungsführungskanal Wohnbau, Zubehör	312
tehalit.LFR Rollenkanal, Kanalhöhe 7 bis 18 mm	313
Technik	314

tehalit.LF-System
mit Formteilen, starr

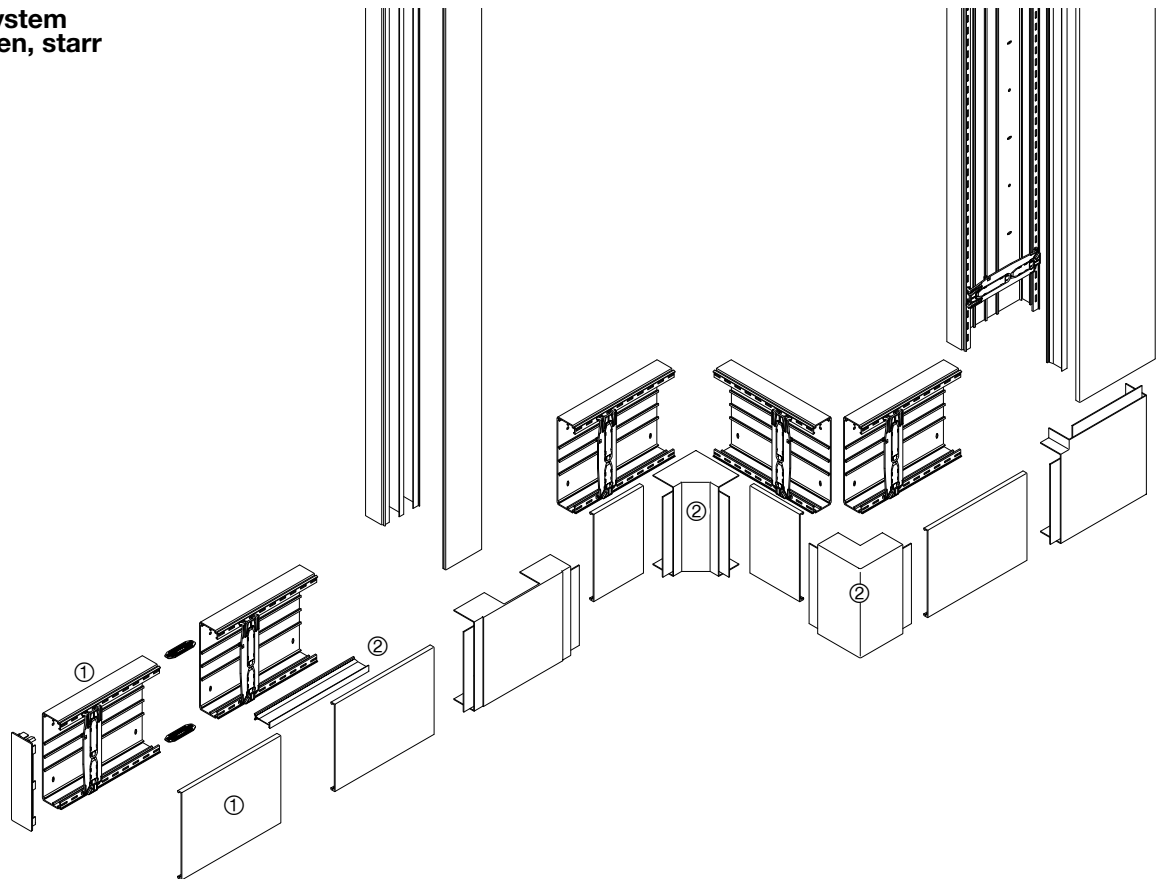

tehalit.LF-System
mit Formteilen, winkelverstellbar

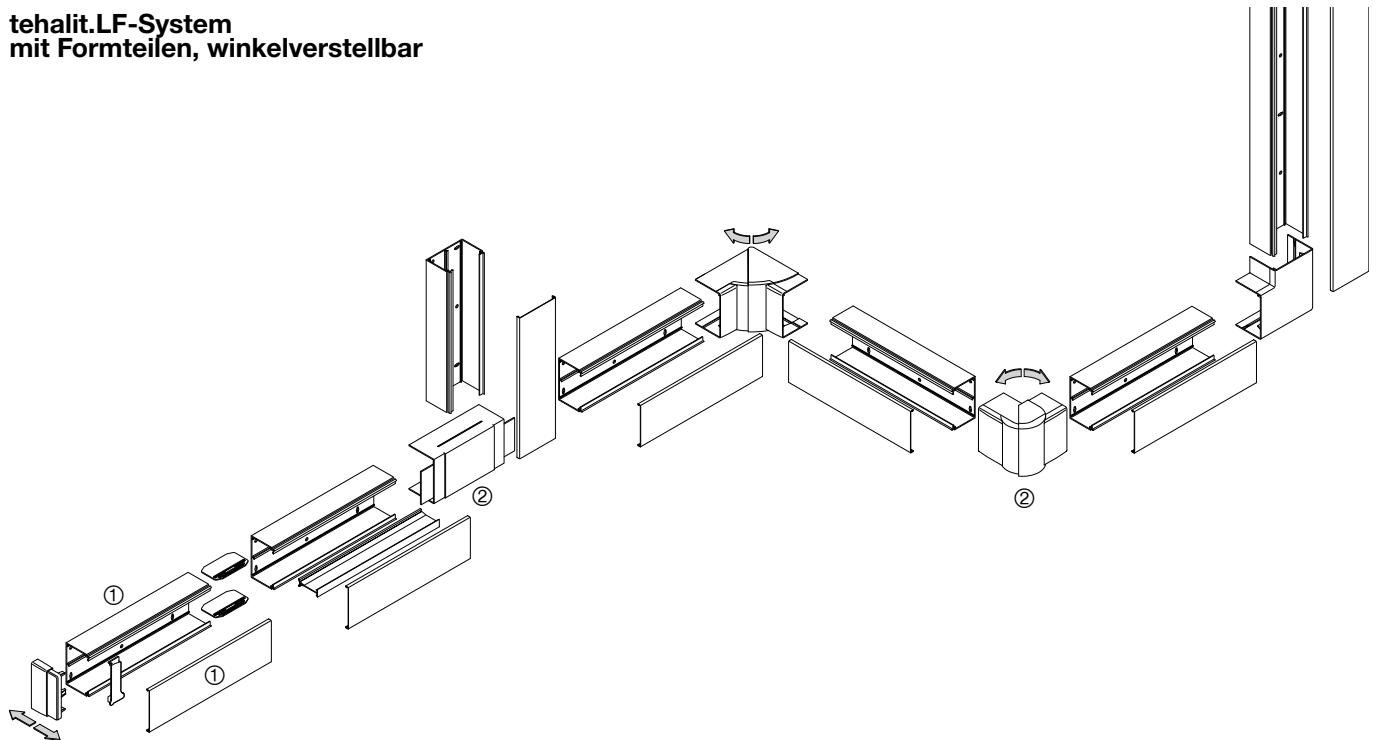

tehalit.LF

LF PVC
LFH PC/ABS halogenfrei
LFS Stahlblech

- ① LF Kanalprofile
- ② LF Formteile und Zubehör

Kanäle	Kanalhöhe mm	Kanalbreite mm	Lichter Querschnitt mm ²	Max. Leitungs- belegung Ø 11 mm - Füllgrad 0.5	Formteile	Trennwand	Seite
LF10010	10	12	84	-	Endstück	-	276
LF15015	15	15	150	1	Endstück	-	276
LF18045	18	45	460	2	starr	-	278
LF20020	20	19	228	1	Endstück	-	278
LF20035	20	33	440	2	starr	-	280
LF25025	25	25	500	2	starr	-	282
LF30030	30	30	720	3	starr	-	284
LF30045	30	45	1.010	5	starr	-	286
LF30060	30	57	1.500	7	winkelverstellbar	-	290
LF40040	40	40	900	6	starr	-	288
LF40060	40	57	1.500	7	winkelverstellbar	einsetzbar	292
LF40090	40	90	2.400	10	winkelverstellbar	einsetzbar	294
LF40110	40	110	3.115	13	winkelverstellbar	einsetzbar	294
LF60060	60	57	2.690	12	winkelverstellbar	einsetzbar	296
LF60090	60	90	4.360	18	winkelverstellbar	einsetzbar	296
LF60110	60	110	5.460	23	winkelverstellbar	einsetzbar	298
LF60150	60	150	7.122	30	starr	einsetzbar	300
LF60190	60	190	9.060	38	starr	einsetzbar	300
LF60230	60	230	10.998	46	starr	einsetzbar	302

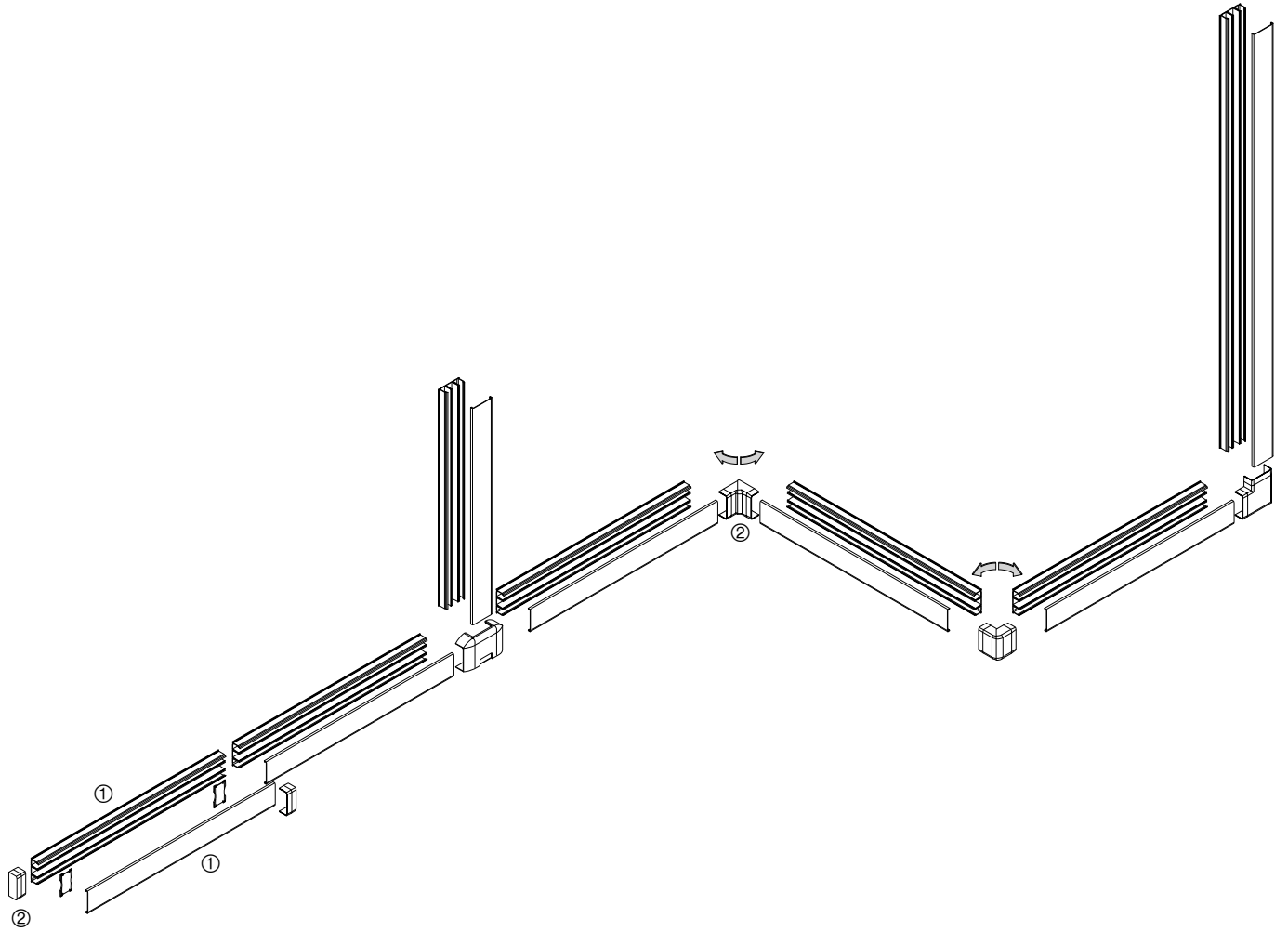

tehalit.LFW

- ① LFW Kanalprofile
- ② LFW Formteile und Zubehör

tehalit.LFW

Kanäle	Kanalhöhe mm	Kanalbreite mm	Kanallänge mm	Max. Leitungs- belegung Ø 11 mm - Füllgrad 0.5	Formteile	Trennwand	Seite
ATA12200	13	24	2.100	1	Haubenformteile	-	304
ATA12201	13	24	2.100	1	Haubenformteile	1	304
ATA12300	13	32	2.100	2	Haubenformteile	-	306
ATA12301	13	32	2.100	2	Haubenformteile	1	306
ATA12500	13	52	2.000	3	Haubenformteile	-	308
ATA12501	13	52	2.000	3	Haubenformteile	1 (asymm.)	308
ATA12502	13	52	2.000	3	Haubenformteile	2	308
ATA16300	16	32	2.100	2	Haubenformteile	-	306
ATA16301	16	32	2.100	2	Haubenformteile	1	306
ATA20500	20	52	2.000	4	Haubenformteile	-	310
ATA20501	20	52	2.000	4	Haubenformteile	1 (asymm.)	310
ATA20502	20	52	2.000	4	Haubenformteile	2	310
ATA20752	20	74	2.000	6	Haubenformteile	2	310

tehalit.LFR

Kanäle	Kanalhöhe mm	Kanalbreite mm	Kanallänge mm	Lichter Querschnitt mm ²	Max. Leitungs- belegung Ø 11 mm - Füllgrad 0.5	Trennwand	Seite
LFR70120	7	12	-	84	-	-	313
LFR15015	16	16	-	256	1	-	313
LFR20020	20	20	-	342	1	-	313
LFR20035	20	35	-	700	2	-	313

- LF1001009016 - ohne Klebeband
- LF1001009016A - mit Klebeband
- Vorgestanzte Bodenlochung im Abstand von 125 mm ab LF15015

Lieferfarben

- RAL 9016, verkehrsweiß
- RAL 7035, lichtgrau
- RAL 7030, steingrau
- RAL 8014, braun
- RAL 9011, graphitschwarz

Material

Unter- und Oberteil: PVC

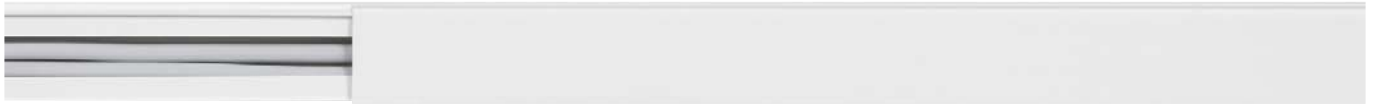

Max. Leitungsbelegung Ø 11 mm – Füllgrad 0.5

Unter- und Oberteil

PVC

LF10010

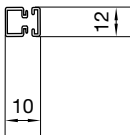

LF1001009016

verkehrsweiß
VPE 84 m
PrGr T200
1,85 €/m

LF1001009016A

verkehrsweiß
VPE 84 m
PrGr T200
2,05 €/m

LF15015

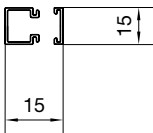

1

LF1501509016

verkehrsweiß
VPE 44 m
PrGr T200
2,30 €/m

1

LF1501507035

lichtgrau
VPE 44 m
PrGr T200
2,30 €/m

1

LF1501507030

steingrau
VPE 44 m
PrGr T200
2,30 €/m

1

LF1501508014

braun
VPE 44 m
PrGr T200
2,70 €/m

1

LF1501509011

graphitschwarz
VPE 44 m
PrGr T200
2,70 €/m

Lieferlänge

2000 mm
Sonderlängen auf Anfrage
bis max. 6000 mm

Lieferform

Komplettkanal mit Unter- und Oberteil

Hinweis

Bei der Deckenmontage von Kanalsystemen sind die Oberteile gegebenenfalls zusätzlich zu befestigen.

▶ Seite 314

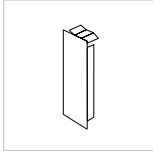
**Endstück**

PVC / PC - ABS

LF1001069016

verkehrsweiß
VPE 1 Set
PrGr T200
9,70 €/Set

LF1001069016

verkehrsweiß
VPE 1 Set
PrGr T200
9,70 €/Set

LF1501569016

verkehrsweiß
VPE 1 Set
PrGr T210
10,00 €/Set

★ LF1501567035

lichtgrau
VPE 1 Set
PrGr T210
0,98 €/Set

★ LF1501567030

steingrau
VPE 1 Set
PrGr T210
0,98 €/Set

★ LF1501568014

braun
VPE 1 Set
PrGr T210
1,41 €/Set

LF1501569011

graphitschwarz
VPE 1 Set
PrGr T210
18,00 €/Set

- Vormontierte verstellbare Rückhalteklammern ab LF30060
- Vorgestanzte Bodenlochung im Abstand von 125 mm ab LF15015

Lieferfarben

- RAL 9016, verkehrsweiß
- RAL 7035, lichtgrau
- RAL 7030, steingrau
- RAL 8014, braun

Material

Unter- und Oberteil: PVC



Max. Leitungsbelegung Ø 11 mm – Füllgrad 0.5

PVC

LF18045

2

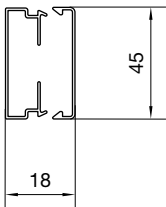

LF1804509016
verkehrsweiß
VPE 28 m
PrGr T200
5,60 €/m

2

LF1804507035
lichtgrau
VPE 28 m
PrGr T200
5,60 €/m

2

LF1804507030
steingrau
VPE 28 m
PrGr T200
5,60 €/m

LF20020

1

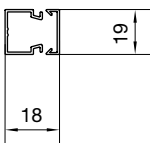

LF2002009016
verkehrsweiß
VPE 36 m
PrGr T200
2,70 €/m

1

LF2002007035
lichtgrau
VPE 36 m
PrGr T200
2,70 €/m

1

LF2002007030
steingrau
VPE 36 m
PrGr T200
2,70 €/m

1

LF2002008014
braun
VPE 36 m
PrGr T200
3,35 €/m

Lieferlänge

2000 mm
Sonderlängen auf Anfrage
bis max. 6000 mm

Hinweis

Bei der Deckenmontage von Kanalsystemen sind die Oberteile gegebenenfalls zusätzlich zu befestigen.

Lieferform

Komplettkanal mit Unter- und Oberteil

► Seite 314

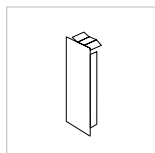

Endstück

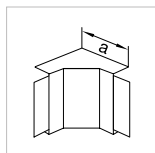

Inneneck

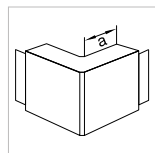

Außeneck

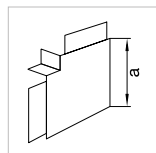

Flachwinkel

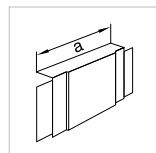

T- und Kreuzstück

PVC / PC - ABS

PVC

PVC

PVC

PVC

LF1804569016
verkehrsweiß
VPE 1 St
PrGr T210
3,80 €/St

LF1804549016
verkehrsweiß
VPE 1 St
PrGr T210
6,80 €/St

LF1804539016
verkehrsweiß
VPE 1 St
PrGr T210
6,80 €/St

LF1804559016
verkehrsweiß
VPE 1 St
PrGr T210
6,80 €/St

LF1804589016
verkehrsweiß
VPE 1 St
PrGr T210
11,30 €/St

Maß a = 48 mm

Maß a = 42 mm

Maß a = 43 mm

Maß a = 92 mm

★ **LF1804567035**
lichtgrau
VPE 1 St
PrGr T210
3,80 €/St

★ **LF1804547035**
lichtgrau
VPE 1 St
PrGr T210
6,80 €/St

★ **LF1804537035**
lichtgrau
VPE 1 St
PrGr T210
6,80 €/St

★ **LF1804557035**
lichtgrau
VPE 1 St
PrGr T210
6,80 €/St

★ **LF1804587035**
lichtgrau
VPE 1 St
PrGr T210
11,30 €/St

Maß a = 48 mm

Maß a = 42 mm

Maß a = 43 mm

Maß a = 92 mm

★ **LF1804567030**
steingrau
VPE 1 St
PrGr T210
3,80 €/St

★ **LF1804547030**
steingrau
VPE 1 St
PrGr T210
6,80 €/St

★ **LF1804537030**
steingrau
VPE 1 St
PrGr T210
6,80 €/St

★ **LF1804557030**
steingrau
VPE 1 St
PrGr T210
6,80 €/St

★ **LF1804587030**
steingrau
VPE 1 St
PrGr T210
11,30 €/St

Maß a = 48 mm

Maß a = 42 mm

Maß a = 43 mm

Maß a = 92 mm

LF2002069016
verkehrsweiß
VPE 5 St
PrGr T210
1,12 €/St

★ **LF2002067035**
lichtgrau
VPE 5 St
PrGr T210
1,12 €/St

★ **LF2002067030**
steingrau
VPE 5 St
PrGr T210
1,12 €/St

★ **LF2002068014**
braun
VPE 5 St
PrGr T210
1,60 €/St

- Vorgestanzte Bodenlochung im Abstand von 125 mm

Lieferfarben

RAL 9016, verkehrsweiß
 RAL 7035, lichtgrau
 RAL 7030, steingrau
 RAL 8014, braun
 RAL 9011, graphitschwarz

Material

Unter- und Oberteil: PVC

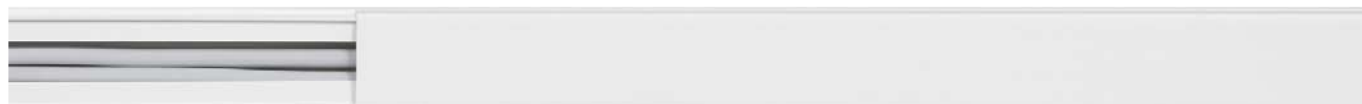

	Max. Leitungsbelegung Ø 11 mm – Füllgrad 0.5	Unter- und Oberteil
		PVC
LF20035 	2	LF2003509016 verkehrsweiß VPE 40 m PrGr T200 4,55 €/m
	2	LF2003507035 lichtgrau VPE 40 m PrGr T200 4,55 €/m
	2	LF2003507030 steingrau VPE 40 m PrGr T200 4,55 €/m
	2	LF2003508014 braun VPE 40 m PrGr T200 5,30 €/m
	2	LF2003509011 graphitschwarz VPE 40 m PrGr T200 5,30 €/m

Lieferlänge

2000 mm
Sonderlängen auf Anfrage
bis max. 6000 mm

Lieferform

Komplettkanal mit Unter- und Oberteil

Hinweis

Bei der Deckenmontage von Kanalsystemen sind die Oberteile gegebenenfalls zusätzlich zu befestigen.

► Seite 314

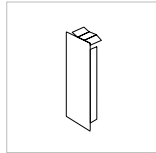

Endstück

PVC / PC - ABS

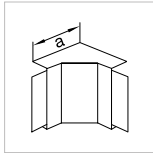

Inneneck

PVC / PC - ABS

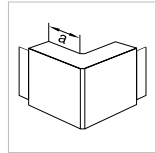

Außeneck

PVC / PC - ABS

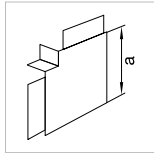

Flachwinkel

PVC / PC - ABS

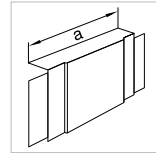

T- und Kreuzstück

PVC / PC - ABS

LFF2003569016
verkehrsweiß
VPE 5 St
PrGr T210
2,50 €/St

LFF2003549016
verkehrsweiß
VPE 1 St
PrGr T210
4,55 €/St

Maß a = 35 mm

LFF2003539016
verkehrsweiß
VPE 5 St
PrGr T210
4,55 €/St

Maß a = 14 mm

LFF2003559016
verkehrsweiß
VPE 5 St
PrGr T210
4,55 €/St

Maß a = 43 mm

LFF2003589016
verkehrsweiß
VPE 1 St
PrGr T210
7,90 €/St

Maß a = 92 mm

★ **LFF2003567035**
lichtgrau
VPE 5 St
PrGr T210
2,50 €/St

★ **LFF2003547035**
lichtgrau
VPE 1 St
PrGr T210
4,55 €/St

Maß a = 35 mm

★ **LFF2003537035**
lichtgrau
VPE 5 St
PrGr T210
4,55 €/St

Maß a = 14 mm

★ **LFF2003557035**
lichtgrau
VPE 5 St
PrGr T210
4,55 €/St

Maß a = 43 mm

★ **LFF2003587035**
lichtgrau
VPE 1 St
PrGr T210
7,90 €/St

Maß a = 92 mm

★ **LFF2003567030**
steingrau
VPE 5 St
PrGr T210
2,50 €/St

★ **LFF2003547030**
steingrau
VPE 1 St
PrGr T210
4,55 €/St

Maß a = 35 mm

★ **LFF2003537030**
steingrau
VPE 5 St
PrGr T210
4,55 €/St

Maß a = 14 mm

★ **LFF2003557030**
steingrau
VPE 5 St
PrGr T210
4,55 €/St

Maß a = 43 mm

★ **LFF2003587030**
steingrau
VPE 1 St
PrGr T210
7,90 €/St

Maß a = 92 mm

★ **LFF2003568014**
braun
VPE 5 St
PrGr T210
3,35 €/St

★ **LFF2003548014**
braun
VPE 1 St
PrGr T210
5,60 €/St

Maß a = 35 mm

★ **LFF2003538014**
braun
VPE 5 St
PrGr T210
5,60 €/St

Maß a = 14 mm

★ **LFF2003558014**
braun
VPE 5 St
PrGr T210
5,60 €/St

Maß a = 43 mm

★ **LFF2003588014**
braun
VPE 1 St
PrGr T210
9,10 €/St

Maß a = 92 mm

★ **LFF2003569011**
graphitschwarz
VPE 5 St
PrGr T210
3,35 €/St

★ **LFF2003549011**
graphitschwarz
VPE 1 St
PrGr T210
5,60 €/St

Maß a = 35 mm

★ **LFF2003539011**
graphitschwarz
VPE 5 St
PrGr T210
5,60 €/St

Maß a = 14 mm

★ **LFF2003559011**
graphitschwarz
VPE 5 St
PrGr T210
5,60 €/St

Maß a = 43 mm

- Vorgestanzte Bodenlochung im Abstand von 125 mm

Lieferfarben

RAL 9016, verkehrsweiß
RAL 7035, lichtgrau
RAL 7030, steingrau
RAL 8014, braun

Material

Unter- und Oberteil: PVC

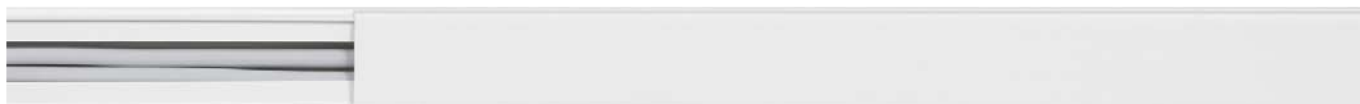

	Max. Leitungsbelegung Ø 11 mm – Füllgrad 0.5	Unter- und Oberteil
		PVC
<p>LF25025</p>	2	<p>LF2502509016 verkehrsweiß VPE 42 m PrGr T200 3,90 €/m</p>
	2	<p>LF2502507035 lichtgrau VPE 42 m PrGr T200 3,90 €/m</p>
	2	<p>LF2502507030 steingrau VPE 42 m PrGr T200 3,90 €/m</p>
	2	<p>LF2502508014 braun VPE 42 m PrGr T200 4,80 €/m</p>

Lieferlänge

2000 mm
Sonderlängen auf Anfrage
bis max. 6000 mm

Hinweis

Bei der Deckenmontage von Kanalsystemen sind die Oberteile gegebenenfalls zusätzlich zu befestigen.

Lieferform

Komplettkanal mit Unter- und Oberteil

► Seite 314

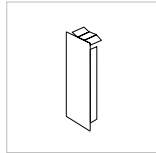

Endstück

PVC / PC - ABS

LF2502569016
verkehrsweiß
VPE 1 St
PrGr T210
3,35 €/St

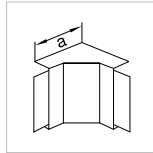

Inneneck

PVC / PC - ABS

LF2502549016
verkehrsweiß
VPE 1 St
PrGr T210
5,20 €/St

Maß a = 50 mm

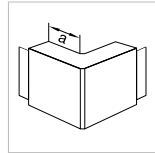

Außeneck

PVC / PC - ABS

LF2502539016
verkehrsweiß
VPE 1 St
PrGr T210
5,20 €/St

Maß a = 25 mm

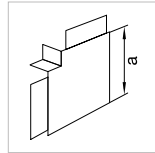

Flachwinkel

PVC / PC - ABS

LF2502559016
verkehrsweiß
VPE 1 St
PrGr T210
5,20 €/St

Maß a = 50 mm

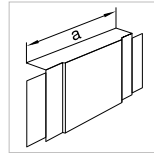

T- und Kreuzstück

PVC / PC - ABS

LF2502589016
verkehrsweiß
VPE 1 St
PrGr T210
5,70 €/St

Maß a = 80 mm

★ **LF2502567035**

lichtgrau
VPE 1 St
PrGr T210
3,35 €/St

★ **LF2502547035**

lichtgrau
VPE 1 St
PrGr T210
5,20 €/St

Maß a = 50 mm

★ **LF2502537035**

lichtgrau
VPE 1 St
PrGr T210
5,20 €/St

Maß a = 25 mm

★ **LF2502557035**

lichtgrau
VPE 1 St
PrGr T210
5,20 €/St

Maß a = 50 mm

★ **LF2502587035**

lichtgrau
VPE 1 St
PrGr T210
5,70 €/St

Maß a = 80 mm

★ **LF2502567030**

steingrau
VPE 1 St
PrGr T210
3,35 €/St

★ **LF2502547030**

steingrau
VPE 1 St
PrGr T210
5,20 €/St

Maß a = 50 mm

★ **LF2502537030**

steingrau
VPE 1 St
PrGr T210
5,20 €/St

Maß a = 25 mm

★ **LF2502557030**

steingrau
VPE 1 St
PrGr T210
5,20 €/St

Maß a = 50 mm

★ **LF2502587030**

steingrau
VPE 1 St
PrGr T210
5,70 €/St

Maß a = 80 mm

★ **LF2502568014**

braun
VPE 1 St
PrGr T210
4,00 €/St

★ **LF2502548014**

braun
VPE 1 St
PrGr T210
6,00 €/St

Maß a = 50 mm

★ **LF2502538014**

braun
VPE 1 St
PrGr T210
6,00 €/St

Maß a = 25 mm

★ **LF2502558014**

braun
VPE 1 St
PrGr T210
6,00 €/St

Maß a = 50 mm

★ **LF2502588014**

braun
VPE 1 St
PrGr T210
7,00 €/St

Maß a = 80 mm

- Leitungsführungskanal mit vormontierter Kupplung für einfaches Ausrichten bei Ein-Mann-Montage
- Vorgestanzte Bodenlochung im Abstand von 125 mm

Lieferfarben

- RAL 9016, verkehrsweiß
- RAL 7035, lichtgrau
- RAL 7030, steingrau
- RAL 8014, braun

Material

Unter- und Oberteil: PVC

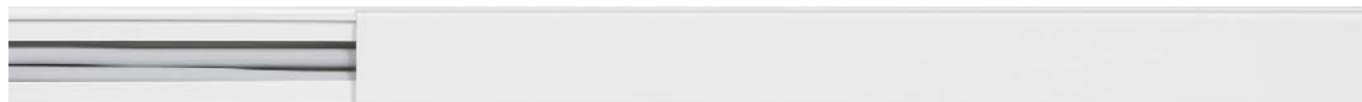

	Max. Leitungsbelegung Ø 11 mm – Füllgrad 0.5	Unter- und Oberteil
		PVC
LF30030 	3	LF3003009016 verkehrsweiß VPE 56 m PrGr T200 5,70 €/m
	3	LF3003007035 lichtgrau VPE 56 m PrGr T200 5,70 €/m
	3	LF3003007030 steingrau VPE 56 m PrGr T200 5,70 €/m
	3	LF3003008014 braun VPE 56 m PrGr T200 7,00 €/m

Lieferlänge

2000 mm
Sonderlängen auf Anfrage
bis max. 6000 mm

Hinweis

Bei der Deckenmontage von Kanalsystemen sind die Oberteile gegebenenfalls zusätzlich zu befestigen.

Lieferform

Komplettkanal mit Unter- und Oberteil,
Kupplungen (1 Paar/2 m ab LF30030)

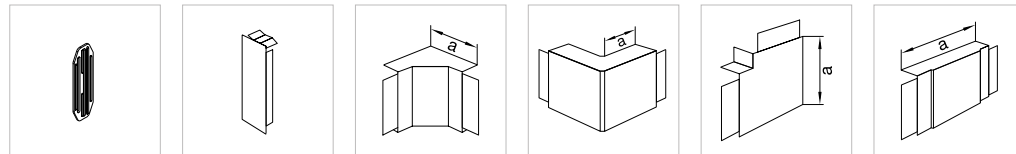

Kupplung **Endstück** **Inneneck** **Außeneck** **Flachwinkel** **T- und Kreuzstück**

Polystyrol (PS) PVC / PC - ABS PVC / PC - ABS PVC / PC - ABS PVC / PC - ABS PVC / PC - ABS

M7214 schwarz VPE 10 St PrGr T200 1,08 €/St	LF3003069016 verkehrsweiß VPE 1 St PrGr T210 4,90 €/St	LF3003049016 verkehrsweiß VPE 1 St PrGr T210 8,50 €/St	LF3003039016 verkehrsweiß VPE 1 St PrGr T210 8,30 €/St	LF3003059016 verkehrsweiß VPE 1 St PrGr T210 8,40 €/St	LF3003089016 verkehrsweiß VPE 1 St PrGr T210 14,30 €/St
--	---	---	---	---	--

Maß a = 60 mm Maß a = 30 mm Maß a = 60 mm Maß a = 130 mm

M7214 schwarz VPE 10 St PrGr T200 1,08 €/St	★ LF3003067035 lichtgrau VPE 1 St PrGr T210 4,90 €/St	★ LF3003047035 lichtgrau VPE 1 St PrGr T210 8,50 €/St	★ LF3003037035 lichtgrau VPE 1 St PrGr T210 8,30 €/St	★ LF3003057035 lichtgrau VPE 1 St PrGr T210 8,40 €/St	★ LF3003087035 lichtgrau VPE 1 St PrGr T210 14,30 €/St
--	--	--	--	--	---

Maß a = 60 mm Maß a = 30 mm Maß a = 60 mm Maß a = 130 mm

M7214 schwarz VPE 10 St PrGr T200 1,08 €/St	★ LF3003067030 steingrau VPE 1 St PrGr T210 4,90 €/St	★ LF3003047030 steingrau VPE 1 St PrGr T210 8,50 €/St	★ LF3003037030 steingrau VPE 1 St PrGr T210 8,30 €/St	★ LF3003057030 steingrau VPE 1 St PrGr T210 8,40 €/St	★ LF3003087030 steingrau VPE 1 St PrGr T210 14,30 €/St
--	--	--	--	--	---

Maß a = 60 mm Maß a = 30 mm Maß a = 60 mm Maß a = 130 mm

M7214 schwarz VPE 10 St PrGr T200 1,08 €/St	★ LF3003068014 braun VPE 1 St PrGr T210 5,80 €/St	★ LF3003048014 braun VPE 1 St PrGr T210 10,00 €/St	★ LF3003038014 braun VPE 1 St PrGr T210 9,30 €/St	★ LF3003058014 braun VPE 1 St PrGr T210 9,70 €/St	★ LF3003088014 braun VPE 1 St PrGr T210 17,20 €/St
--	--	---	--	--	---

Maß a = 60 mm Maß a = 30 mm Maß a = 60 mm Maß a = 130 mm

- Leitungsführungskanal mit vormontierter Kupplung für einfaches Ausrichten bei Ein-Mann-Montage
- Vorgestanzte Bodenlochung im Abstand von 125 mm

Lieferfarben

- RAL 9016, verkehrsweiß
- RAL 7035, lichtgrau
- RAL 7030, steingrau
- RAL 8014, braun
- RAL 9011, graphitschwarz

Material

Unter- und Oberteil: PVC

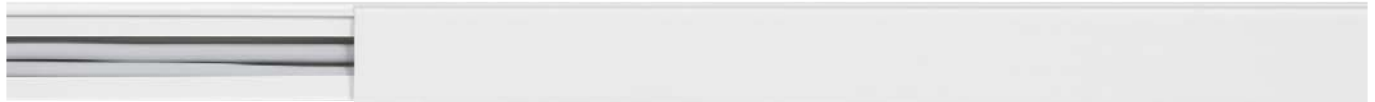

Max. Leitungsbelegung Ø 11 mm – Füllgrad 0.5

Unter- und Oberteil

PVC

LF30045

5

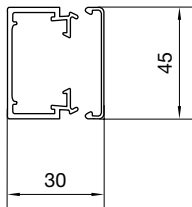

LF3004509016

verkehrsweiß
VPE 32 m
PrGr T200
7,30 €/m

5

LF3004507035

lichtgrau
VPE 32 m
PrGr T200
7,30 €/m

5

LF3004507030

steingrau
VPE 32 m
PrGr T200
7,30 €/m

5

LF3004508014

braun
VPE 32 m
PrGr T200
8,60 €/m

5

LF3004509011

graphitschwarz
VPE 32 m
PrGr T200
8,60 €/m

Lieferlänge

2000 mm
Sonderlängen auf Anfrage
bis max. 6000 mm

Hinweis

Bei der Deckenmontage von Kanalsystemen sind die Oberteile gegebenenfalls zusätzlich zu befestigen.

Lieferform

Komplettkanal mit Unter- und Oberteil,
Kupplungen (1 Paar/2 m ab LF30030)

► Seite 314

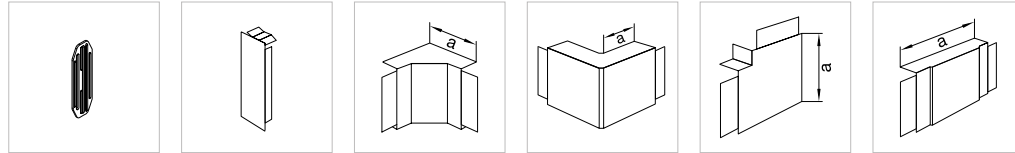

Kupplung **Endstück** **Inneneck** **Außeneck** **Flachwinkel** **T- und Kreuzstück**

Polystyrol (PS)

PC - ABS

PC - ABS

PC - ABS

PC - ABS

PC - ABS

M7214
schwarz
VPE 10 St
PrGr T200
1,08 €/St

LF3004569016
verkehrsweiß
VPE 1 St
PrGr T210
5,20 €/St

LF3004549016
verkehrsweiß
VPE 1 St
PrGr T210
9,30 €/St

LF3004539016
verkehrsweiß
VPE 1 St
PrGr T210
9,30 €/St

LF3004559016
verkehrsweiß
VPE 1 St
PrGr T210
10,00 €/St

LF3004589016
verkehrsweiß
VPE 1 St
PrGr T210
16,10 €/St

Maß a = 60 mm

Maß a = 30 mm

Maß a = 60 mm

Maß a = 130 mm

M7214
schwarz
VPE 10 St
PrGr T200
1,08 €/St

★ **LF3004567035**
lichtgrau
VPE 1 St
PrGr T210
5,20 €/St

★ **LF3004547035**
lichtgrau
VPE 1 St
PrGr T210
9,30 €/St

★ **LF3004537035**
lichtgrau
VPE 1 St
PrGr T210
9,30 €/St

★ **LF3004557035**
lichtgrau
VPE 1 St
PrGr T210
10,00 €/St

★ **LF3004587035**
lichtgrau
VPE 1 St
PrGr T210
16,10 €/St

Maß a = 60 mm

Maß a = 30 mm

Maß a = 60 mm

Maß a = 130 mm

M7214
schwarz
VPE 10 St
PrGr T200
1,08 €/St

★ **LF3004567030**
steingrau
VPE 1 St
PrGr T210
5,20 €/St

★ **LF3004547030**
steingrau
VPE 1 St
PrGr T210
9,30 €/St

★ **LF3004537030**
steingrau
VPE 1 St
PrGr T210
9,30 €/St

★ **LF3004557030**
steingrau
VPE 1 St
PrGr T210
10,00 €/St

★ **LF3004587030**
steingrau
VPE 1 St
PrGr T210
16,10 €/St

Maß a = 60 mm

Maß a = 30 mm

Maß a = 60 mm

Maß a = 130 mm

M7214
schwarz
VPE 10 St
PrGr T200
1,08 €/St

★ **LF3004568014**
braun
VPE 1 St
PrGr T210
6,50 €/St

★ **LF3004548014**
braun
VPE 1 St
PrGr T210
11,70 €/St

★ **LF3004538014**
braun
VPE 1 St
PrGr T210
11,70 €/St

★ **LF3004558014**
braun
VPE 1 St
PrGr T210
12,40 €/St

★ **LF3004588014**
braun
VPE 1 St
PrGr T210
19,50 €/St

Maß a = 60 mm

Maß a = 30 mm

Maß a = 60 mm

Maß a = 130 mm

M7214
schwarz
VPE 10 St
PrGr T200
1,08 €/St

★ **LF3004569011**
graphitschwarz
VPE 1 St
PrGr T210
6,50 €/St

★ **LF3004549011**
graphitschwarz
VPE 1 St
PrGr T210
11,70 €/St

★ **LF3004539011**
graphitschwarz
VPE 1 St
PrGr T210
11,70 €/St

★ **LF3004559011**
graphitschwarz
VPE 1 St
PrGr T210
12,40 €/St

Maß a = 60 mm

Maß a = 30 mm

Maß a = 60 mm

- Leitungsführungskanal mit vormontierter Kupplung für einfaches Ausrichten bei Ein-Mann-Montage
- Vorgestanzte Bodenlochung im Abstand von 125 mm

Lieferfarben

- RAL 9016, verkehrsweiß
- RAL 7035, lichtgrau
- RAL 7030, steingrau
- RAL 8014, braun

Material

Unter- und Oberteil: PVC

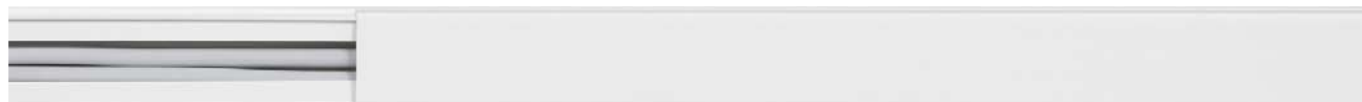

Max. Leitungsbelegung Ø 11 mm – Füllgrad 0.5

Unter- und Oberteil

PVC

LF40040

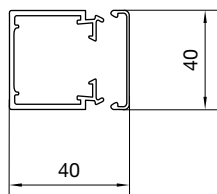

6

LF4004009016

verkehrsweiß
VPE 32 m
PrGr T200
8,20 €/m

6

LF4004007030

steingrau
VPE 32 m
PrGr T200
8,20 €/m

6

LF4004007035

lichtgrau
VPE 32 m
PrGr T200
8,20 €/m

6

LF4004008014

braun
VPE 32 m
PrGr T200
9,20 €/m

Lieferlänge

2000 mm
Sonderlängen auf Anfrage
bis max. 6000 mm

Lieferform

Komplettkanal mit Unter- und Oberteil,
Kupplungen (1 Paar/2 m ab LF30030)

Hinweis

Bei der Deckenmontage von Kanalsystemen sind
die Oberteile gegebenenfalls zusätzlich zu befestigen.

► Seite 314

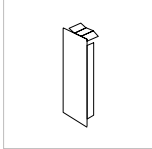
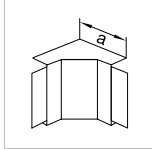
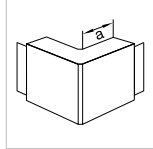
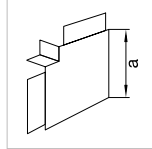
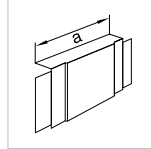
					
Kupplung	Endstück	Inneneck	Außeneck	Flachwinkel	T- und Kreuzstück
Polystyrol (PS)	PCV / PC - ABS	PCV / PC - ABS	PCV / PC - ABS	PCV / PC - ABS	PCV / PC - ABS
M7204 schwarz VPE 10 St PrGr T200 1,42 €/St	LF4004069016 verkehrsweiß VPE 1 St PrGr T210 5,30 €/St	LF4004049016 verkehrsweiß VPE 1 St PrGr T210 9,10 €/St	LF4004039016 verkehrsweiß VPE 1 St PrGr T210 8,90 €/St	LF4004059016 verkehrsweiß VPE 1 St PrGr T210 9,10 €/St	LF4004089016 verkehrsweiß VPE 1 St PrGr T210 16,20 €/St
		Maß a = 85 mm	Maß a = 45 mm	Maß a = 68 mm	Maß a = 170 mm
M7204 schwarz VPE 10 St PrGr T200 1,42 €/St	★ LF4004067030 steingrau VPE 1 St PrGr T210 5,30 €/St	★ LF4004047030 steingrau VPE 1 St PrGr T210 9,10 €/St	★ LF4004037030 steingrau VPE 1 St PrGr T210 8,90 €/St	★ LF4004057030 steingrau VPE 1 St PrGr T210 9,10 €/St	★ LF4004087030 steingrau VPE 1 St PrGr T210 16,20 €/St
		Maß a = 85 mm	Maß a = 45 mm	Maß a = 68 mm	Maß a = 170 mm
M7204 schwarz VPE 10 St PrGr T200 1,42 €/St	★ LF4004067035 lichtgrau VPE 1 St PrGr T210 5,30 €/St	★ LF4004047035 lichtgrau VPE 1 St PrGr T210 9,10 €/St	★ LF4004037035 lichtgrau VPE 1 St PrGr T210 8,90 €/St	★ LF4004057035 lichtgrau VPE 1 St PrGr T210 9,10 €/St	★ LF4004087035 lichtgrau VPE 1 St PrGr T210 16,20 €/St
		Maß a = 85 mm	Maß a = 45 mm	Maß a = 68 mm	Maß a = 170 mm
M7204 schwarz VPE 10 St PrGr T200 1,42 €/St	★ LF4004068014 braun VPE 1 St PrGr T210 6,80 €/St	★ LF4004048014 braun VPE 1 St PrGr T210 11,50 €/St	★ LF4004038014 braun VPE 1 St PrGr T210 11,10 €/St	★ LF4004058014 braun VPE 1 St PrGr T210 11,40 €/St	★ LF4004088014 braun VPE 1 St PrGr T210 19,60 €/St
		Maß a = 85 mm	Maß a = 45 mm	Maß a = 68 mm	Maß a = 170 mm

- Leitungsführungskanal mit vormontierter Kupplung für einfaches Ausrichten bei Ein-Mann Montage
- Vormontierte verstellbare Rückhalteklammern
- Vorgestanzte Bodenlochung im Abstand von 125 mm

Lieferfarben

- RAL 9016, verkehrsweiß
- RAL 7035, lichtgrau
- RAL 7030, steingrau
- RAL 8014, braun

Material

Unter- und Oberteil: PVC

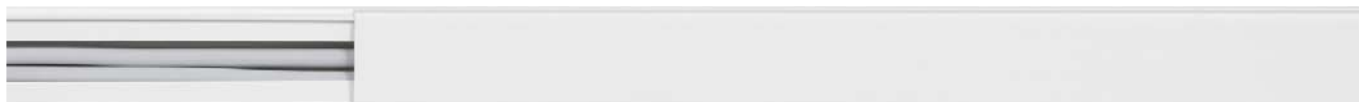

Max. Leitungsbelegung Ø 11 mm – Füllgrad 0.5

Unter- und Oberteil

PVC

LF30060

7

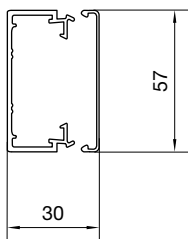

LF3006009016
verkehrsweiß
VPE 32 m
PrGr T200
9,20 €/m

7

LF3006007035
lichtgrau
VPE 32 m
PrGr T200
9,20 €/m

7

LF3006007030
steingrau
VPE 32 m
PrGr T200
9,20 €/m

7

LF3006008014
braun
VPE 32 m
PrGr T200
11,40 €/m

Lieferlänge

2000 mm
Sonderlängen auf Anfrage
bis max. 6000 mm

Lieferform

Komplettkanal mit Unter- und Oberteil,
Kupplungen (1 Paar/2 m), 2 Klammern pro Meter

Hinweis

- Bei der Deckenmontage von Kanalsystemen sind die Oberteile gegebenenfalls zusätzlich zu befestigen.
- Innen- und Außeneck: winkelverstellbare Haubenformteile (+/- 7 Grad)
- Innen-, Außeneck, Flachwinkel und Endstück verstellbar verdecken den Sägeschnitt um 10 mm

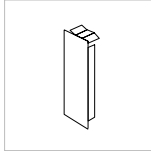
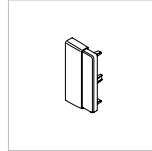
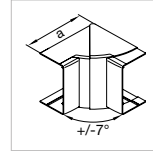
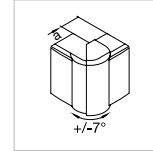
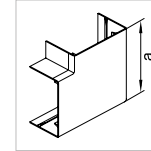
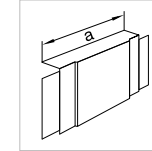
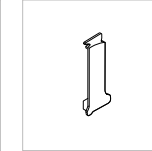
							
Kupplung	Endstück	Endstück verstellbar	Inneneck verstellbar	Außeneck verstellbar	Flachwinkel	T- und Kreuzstück	Klammer
Polystyrol (PS)	PVC / PC - ABS	PC - ABS	PC - ABS	PC - ABS	PC - ABS	PC - ABS	PC - ABS
M7214 schwarz VPE 10 St PrGr T200 1,08 €/St	LF3006069016 verkehrsweiß VPE 1 St PrGr T210 5,30 €/St	LFF6006069016 verkehrsweiß VPE 1 St PrGr T210 5,30 €/St	LFF3006049016 verkehrsweiß VPE 1 St PrGr T210 20,90 €/St	LFF3006039016 verkehrsweiß VPE 1 St PrGr T210 21,70 €/St	LFF3006059016 verkehrsweiß VPE 1 St PrGr T210 16,80 €/St	LF3006089016 verkehrsweiß VPE 1 St PrGr T210 19,60 €/St	M7239 schwarz VPE 10 St PrGr T200 0,56 €/St
			Maß a = 105 mm	Maß a = 68 mm	Maß a = 95 mm	Maß a = 170 mm	
M7214 schwarz VPE 10 St PrGr T200 1,08 €/St	★ LF3006067035 lichtgrau VPE 1 St PrGr T210 5,30 €/St	★ LFF6006067035 lichtgrau VPE 1 St PrGr T210 5,30 €/St	★ LFF3006047035 lichtgrau VPE 1 St PrGr T210 20,90 €/St	★ LFF3006037035 lichtgrau VPE 1 St PrGr T210 21,70 €/St	★ LFF3006057035 lichtgrau VPE 1 St PrGr T210 16,80 €/St	★ LF3006087035 lichtgrau VPE 1 St PrGr T210 19,60 €/St	M7239 schwarz VPE 10 St PrGr T200 0,56 €/St
			Maß a = 105 mm	Maß a = 68 mm	Maß a = 95 mm	Maß a = 170 mm	
M7214 schwarz VPE 10 St PrGr T200 1,08 €/St	★ LF3006067030 steingrau VPE 1 St PrGr T210 5,30 €/St	★ LFF6006067030 steingrau VPE 1 St PrGr T210 5,30 €/St	★ LFF3006047030 steingrau VPE 1 St PrGr T210 20,90 €/St	★ LFF3006037030 steingrau VPE 1 St PrGr T210 21,70 €/St	★ LFF3006057030 steingrau VPE 1 St PrGr T210 16,80 €/St	★ LF3006087030 steingrau VPE 1 St PrGr T210 19,60 €/St	M7239 schwarz VPE 10 St PrGr T200 0,56 €/St
			Maß a = 105 mm	Maß a = 68 mm	Maß a = 95 mm	Maß a = 170 mm	
M7214 schwarz VPE 10 St PrGr T200 1,08 €/St	★ LF3006068014 braun VPE 1 St PrGr T210 6,50 €/St	★ LFF6006068014 braun VPE 1 St PrGr T210 6,50 €/St	★ LFF3006048014 braun VPE 1 St PrGr T210 25,20 €/St	★ LFF3006038014 braun VPE 1 St PrGr T210 26,20 €/St	★ LFF3006058014 braun VPE 1 St PrGr T210 20,30 €/St	★ LF3006088014 braun VPE 1 St PrGr T210 23,50 €/St	M7239 schwarz VPE 10 St PrGr T200 0,56 €/St
			Maß a = 105 mm	Maß a = 68 mm	Maß a = 95 mm	Maß a = 170 mm	

- Leitungsführungskanal mit vormontierter Kupplung für einfaches Ausrichten bei Ein-Mann Montage
- Vormontierte verstellbare Rückhalteklammern
- Vorgestanzte Bodenlochung im Abstand von 125 mm
- Trennwandeinbau möglich

Lieferfarben

- RAL 9016, verkehrsweiß
- RAL 7035, lichtgrau
- RAL 7030, steingrau
- RAL 8014, braun
- RAL 9011, graphitschwarz

Material

Unter- und Oberteil: PVC

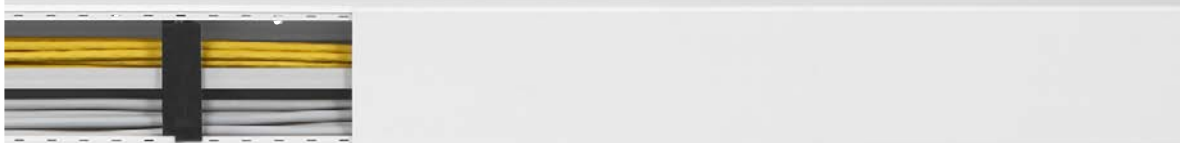

Max. Leitungsbelegung Ø 11 mm – Füllgrad 0.5

Unter- und Oberteil

Kupplung

PVC

Polystyrol (PS)

LF40060

7

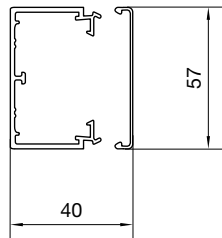

LF4006009016
verkehrsweiß
VPE 24 m
PrGr T200
9,00 €/m

M7204
schwarz
VPE 10 St
PrGr T200
1,42 €/St

7

LF4006007035
lichtgrau
VPE 24 m
PrGr T200
9,00 €/m

M7204
schwarz
VPE 10 St
PrGr T200
1,42 €/St

7

LF4006007030
steingrau
VPE 24 m
PrGr T200
9,00 €/m

M7204
schwarz
VPE 10 St
PrGr T200
1,42 €/St

7

LF4006008014
braun
VPE 24 m
PrGr T200
11,20 €/m

M7204
schwarz
VPE 10 St
PrGr T200
1,42 €/St

7

LF4006009011
graphitschwarz
VPE 24 m
PrGr T200
11,20 €/m

M7204
schwarz
VPE 10 St
PrGr T200
1,42 €/St

Lieferlänge

2000 mm
 Sonderlängen auf Anfrage
 bis max. 6000 mm

Lieferform

Komplettkanal mit Unter- und Oberteil,
 Kupplungen (1 Paar/2 m), 2 Klammern pro Meter

Hinweis

- Bei der Deckenmontage von Kanalsystemen sind die Oberteile gegebenenfalls zusätzlich zu befestigen.
- Innen- und Außeneck: winkelverstellbare Haubenformteile (+/- 7 Grad)
- Innen-, Außeneck, Flachwinkel und Endstück verstellbar verdecken den Sägeschnitt um 10 mm

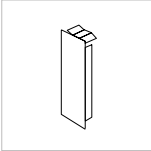
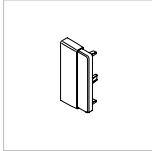
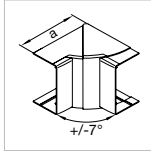
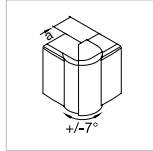
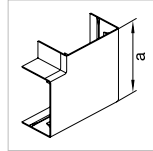
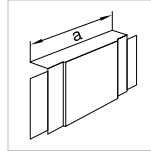
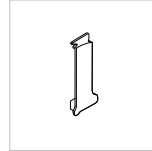
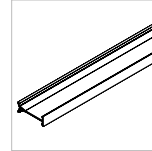
							
Endstück	Endstück verstellbar	Inneneck verstellbar	Außeneck verstellbar	Flachwinkel	T- und Kreuzstück	Klammer	Trennwand
PC - ABS	PC - ABS	ABS	ABS	ABS	PC - ABS	PC - ABS	PVC
LF4006069016 verkehrsweiß VPE 1 St PrGr T210 5,30 €/St	LFF6006069016 verkehrsweiß VPE 1 St PrGr T210 5,30 €/St	LFF4006049016 verkehrsweiß VPE 1 St PrGr T210 21,70 €/St	LFF4006039016 verkehrsweiß VPE 1 St PrGr T210 23,10 €/St	LFF4006059016 verkehrsweiß VPE 1 St PrGr T210 17,00 €/St	LF4006089016 verkehrsweiß VPE 1 St PrGr T210 19,70 €/St	M7239 schwarz VPE 10 St PrGr T200 0,56 €/St	M2024 lichtgrau VPE 50 m PrGr T210 4,15 €/m
		Maß a = 115 mm	Maß a = 58 mm	Maß a = 95 mm	Maß a = 170 mm		
★ LF4006067035 lichtgrau VPE 1 St PrGr T210 5,30 €/St	★ LFF6006067035 lichtgrau VPE 1 St PrGr T210 5,30 €/St	★ LFF4006047035 lichtgrau VPE 1 St PrGr T210 21,70 €/St	★ LFF4006037035 lichtgrau VPE 1 St PrGr T210 23,10 €/St	★ LFF4006057035 lichtgrau VPE 1 St PrGr T210 17,00 €/St	★ LF4006087035 lichtgrau VPE 1 St PrGr T210 19,70 €/St	M7239 schwarz VPE 10 St PrGr T200 0,56 €/St	M2024 lichtgrau VPE 50 m PrGr T210 4,15 €/m
		Maß a = 115 mm	Maß a = 58 mm	Maß a = 95 mm	Maß a = 170 mm		
★ LF4006067030 steingrau VPE 1 St PrGr T210 5,30 €/St	LFF6006067030 steingrau VPE 1 St PrGr T210 5,30 €/St	★ LFF4006047030 steingrau VPE 1 St PrGr T210 21,70 €/St	★ LFF4006037030 steingrau VPE 1 St PrGr T210 23,10 €/St	★ LFF4006057030 steingrau VPE 1 St PrGr T210 17,00 €/St	★ LF4006087030 steingrau VPE 1 St PrGr T210 19,70 €/St	M7239 schwarz VPE 10 St PrGr T200 0,56 €/St	M2024 lichtgrau VPE 50 m PrGr T210 4,15 €/m
		Maß a = 115 mm	Maß a = 58 mm	Maß a = 95 mm	Maß a = 170 mm		
★ LF4006068014 braun VPE 1 St PrGr T210 6,80 €/St	LFF6006068014 braun VPE 1 St PrGr T210 6,50 €/St	★ LFF4006048014 braun VPE 1 St PrGr T210 26,20 €/St	★ LFF4006038014 braun VPE 1 St PrGr T210 27,50 €/St	★ LFF4006058014 braun VPE 1 St PrGr T210 20,70 €/St	★ LF4006088014 braun VPE 1 St PrGr T210 23,70 €/St	M7239 schwarz VPE 10 St PrGr T200 0,56 €/St	M2024 lichtgrau VPE 50 m PrGr T210 4,15 €/m
		Maß a = 115 mm	Maß a = 58 mm	Maß a = 95 mm	Maß a = 170 mm		
	★ LFF6006069011 graphitschwarz VPE 1 St PrGr T210 6,50 €/St	★ LFF4006049011 graphitschwarz VPE 1 St PrGr T210 26,20 €/St	★ LFF4006039011 graphitschwarz VPE 1 St PrGr T210 27,50 €/St	★ LFF4006059011 graphitschwarz VPE 1 St PrGr T210 20,70 €/St		M7239 schwarz VPE 10 St PrGr T200 0,56 €/St	M2024 lichtgrau VPE 50 m PrGr T210 4,15 €/m
		Maß a = 115 mm	Maß a = 58 mm	Maß a = 95 mm			

- Leitungsführungskanal mit vormontierter Kupplung für einfaches Ausrichten bei Ein-Mann Montage
- Vormontierte verstellbare Rückhalteklammern
- Vorgestanzte Bodenlochung im Abstand von 125 mm

Lieferfarben

- RAL 9016, verkehrsweiß
- RAL 7035, lichtgrau
- RAL 7030, steingrau

Material

Unter- und Oberteil: PVC



Max. Leitungsbelegung Ø 11 mm – Füllgrad 0.5

Unter- und Oberteil

Kupplung

PVC

Polystyrol (PS)

LF40090

10

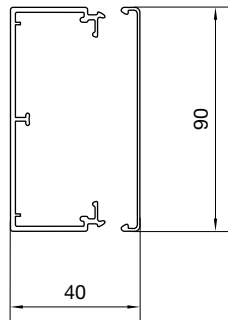

LF4009009016
verkehrsweiß
VPE 20 m
PrGr T200
17,90 €/m

M7204
schwarz
VPE 10 St
PrGr T200
1,42 €/St

10

LF4009007035
lichtgrau
VPE 20 m
PrGr T200
17,90 €/m

M7204
schwarz
VPE 10 St
PrGr T200
1,42 €/St

10

LF4009007030
steingrau
VPE 20 m
PrGr T200
17,90 €/m

M7204
schwarz
VPE 10 St
PrGr T200
1,42 €/St

LF40110

13

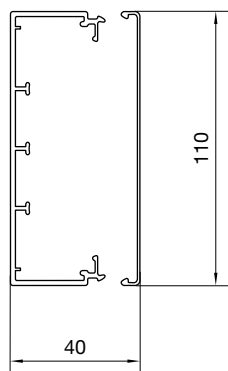

LF4011009016
verkehrsweiß
VPE 16 m
PrGr T200
23,80 €/m

M7204
schwarz
VPE 10 St
PrGr T200
1,42 €/St

13

LF4011007035
lichtgrau
VPE 16 m
PrGr T200
23,80 €/m

M7204
schwarz
VPE 10 St
PrGr T200
1,42 €/St

13

LF4011007030
steingrau
VPE 16 m
PrGr T200
23,80 €/m

M7204
schwarz
VPE 10 St
PrGr T200
1,42 €/St

Lieferlänge

2000 mm
Sonderlängen auf Anfrage
bis max. 6000 mm

Lieferform

Komplettkanal mit Unter- und Oberteil,
Kupplungen (1 Paar/2 m), 2 Klammern pro Meter

Hinweis

- Bei der Deckenmontage von Kanalsystemen sind die Oberteile gegebenenfalls zusätzlich zu befestigen.
- Innen- und Außeneck: winkelverstellbare Haubenformteile (+/- 7 Grad)
- Innen-, Außeneck, Flachwinkel und Endstück verstellbar verdecken den Sägeschnitt um 10 mm

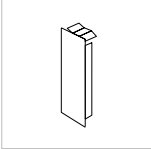
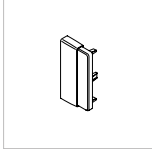
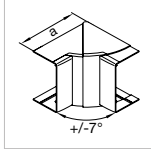
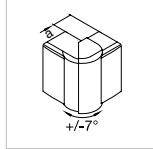
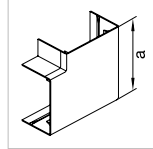
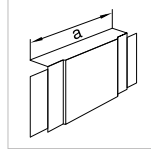
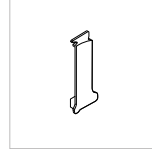
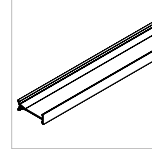
							
Endstück	Endstück verstellbar	Inneneck verstellbar	Außeneck verstellbar	Flachwinkel	T- und Kreuzstück	Klammer	Trennwand
PC - ABS	PC - ABS	PC - ABS	PC - ABS	PC - ABS	PC - ABS	PC - ABS	PVC
LF4009069016 verkehrsweiß VPE 1 St PrGr T210 6,00 €/St	LFF6009069016 verkehrsweiß VPE 1 St PrGr T210 6,00 €/St	LFF4009049016 verkehrsweiß VPE 1 St PrGr T210 23,50 €/St	LFF4009039016 verkehrsweiß VPE 1 St PrGr T210 25,70 €/St	LFF4009059016 verkehrsweiß VPE 1 St PrGr T210 20,40 €/St	LF4009089016 verkehrsweiß VPE 1 St PrGr T210 20,00 €/St	M7248 schwarz VPE 10 St PrGr T200 0,94 €/St	M2024 lichtgrau VPE 50 m PrGr T210 4,15 €/m
		Maß a = 115 mm	Maß a = 68 mm	Maß a = 128 mm	Maß a = 170 mm		
★ LF4009067035 lichtgrau VPE 1 St PrGr T210 6,00 €/St	★ LFF6009067035 lichtgrau VPE 1 St PrGr T210 6,00 €/St	★ LFF4009047035 lichtgrau VPE 1 St PrGr T210 23,50 €/St	★ LFF4009037035 lichtgrau VPE 1 St PrGr T210 25,70 €/St	★ LFF4009057035 lichtgrau VPE 1 St PrGr T210 20,40 €/St	★ LF4009087035 lichtgrau VPE 1 St PrGr T210 20,00 €/St	M7248 schwarz VPE 10 St PrGr T200 0,94 €/St	M2024 lichtgrau VPE 50 m PrGr T210 4,15 €/m
		Maß a = 115 mm	Maß a = 68 mm	Maß a = 128 mm	Maß a = 170 mm		
★ LF4009067030 steingrau VPE 1 St PrGr T210 6,50 €/St	★ LFF6009067030 steingrau VPE 1 St PrGr T210 6,00 €/St	★ LFF4009047030 steingrau VPE 1 St PrGr T210 23,50 €/St	★ LFF4009037030 steingrau VPE 1 St PrGr T210 25,70 €/St	★ LFF4009057030 steingrau VPE 1 St PrGr T210 20,40 €/St	★ LF4009087030 steingrau VPE 1 St PrGr T210 20,00 €/St	M7248 schwarz VPE 10 St PrGr T200 0,94 €/St	M2024 lichtgrau VPE 50 m PrGr T210 4,15 €/m
		Maß a = 115 mm	Maß a = 68 mm	Maß a = 128 mm	Maß a = 170 mm		
LF4011069016 verkehrsweiß VPE 1 St PrGr T210 6,90 €/St	LFF6011069016 verkehrsweiß VPE 1 St PrGr T210 6,90 €/St	LFF4011049016 verkehrsweiß VPE 1 St PrGr T210 24,10 €/St	LFF4011039016 verkehrsweiß VPE 1 St PrGr T210 28,40 €/St	LFF4011059016 verkehrsweiß VPE 1 St PrGr T210 22,10 €/St	LF4011089016 verkehrsweiß VPE 1 St PrGr T210 20,20 €/St	M5429 schwarz VPE 5 St PrGr T200 1,08 €/St	M2024 lichtgrau VPE 50 m PrGr T210 4,15 €/m
		Maß a = 115 mm	Maß a = 68 mm	Maß a = 148 mm	Maß a = 190 mm		
★ LF4011067035 lichtgrau VPE 1 St PrGr T210 6,90 €/St	★ LFF6011067035 lichtgrau VPE 1 St PrGr T210 6,90 €/St	★ LFF4011047035 lichtgrau VPE 1 St PrGr T210 24,10 €/St	★ LFF4011037035 lichtgrau VPE 1 St PrGr T210 28,40 €/St	★ LFF4011057035 lichtgrau VPE 1 St PrGr T210 22,10 €/St	★ LF4011087035 lichtgrau VPE 1 St PrGr T210 20,20 €/St	M5429 schwarz VPE 5 St PrGr T200 1,08 €/St	M2024 lichtgrau VPE 50 m PrGr T210 4,15 €/m
		Maß a = 115 mm	Maß a = 68 mm	Maß a = 148 mm	Maß a = 190 mm		
★ LF4011067030 steingrau VPE 1 St PrGr T210 6,90 €/St	★ LFF6011067030 steingrau VPE 1 St PrGr T210 6,90 €/St	★ LFF4011047030 steingrau VPE 1 St PrGr T210 24,10 €/St	★ LFF4011037030 steingrau VPE 1 St PrGr T210 28,40 €/St	★ LFF4011057030 steingrau VPE 1 St PrGr T210 22,10 €/St	★ LF4011087030 steingrau VPE 1 St PrGr T210 20,20 €/St	M5429 schwarz VPE 5 St PrGr T200 1,08 €/St	M2024 lichtgrau VPE 50 m PrGr T210 4,15 €/m
		Maß a = 115 mm	Maß a = 68 mm	Maß a = 148 mm	Maß a = 190 mm		

- Leitungsführungskanal mit vormontierter Kupplung für einfaches Ausrichten bei Ein-Mann Montage
- Vormontierte verstellbare Rückhalteklammern
- Vorgestanzte Bodenlochung im Abstand von 125 mm

Lieferfarben

- RAL 9016, verkehrsweiß
- RAL 7035, lichtgrau
- RAL 7030, steingrau

Material

Unter- und Oberteil: PVC

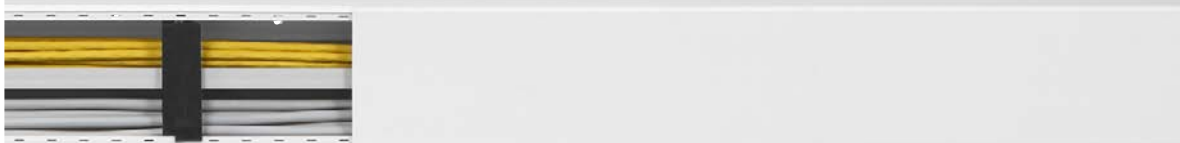

Max. Leitungsbelegung Ø 11 mm – Füllgrad 0.5

Unter- und Oberteil

Kupplung

PVC

Polystyrol (PS)

LF60060

12

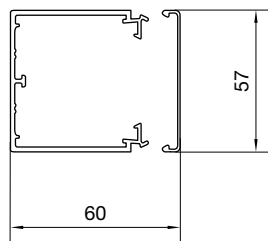

LF6006009016
verkehrsweiß
VPE 16 m
PrGr T200
15,40 €/m

M7224
schwarz
VPE 10 St
PrGr T200
1,72 €/St

12

LF6006007035
lichtgrau
VPE 16 m
PrGr T200
15,40 €/m

M7224
schwarz
VPE 10 St
PrGr T200
1,72 €/St

12

LF6006007030
steingrau
VPE 16 m
PrGr T200
15,40 €/m

M7224
schwarz
VPE 10 St
PrGr T200
1,72 €/St

LF60090

18

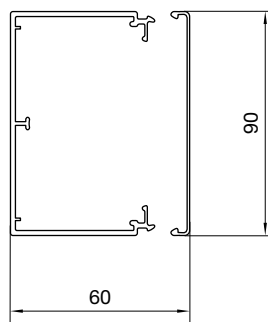

LF6009009016
verkehrsweiß
VPE 16 m
PrGr T200
23,00 €/m

M7224
schwarz
VPE 10 St
PrGr T200
1,72 €/St

18

LF6009007035
lichtgrau
VPE 16 m
PrGr T200
23,00 €/m

M7224
schwarz
VPE 10 St
PrGr T200
1,72 €/St

18

LF6009007030
steingrau
VPE 16 m
PrGr T200
23,00 €/m

M7224
schwarz
VPE 10 St
PrGr T200
1,72 €/St

Lieferlänge

2000 mm
Sonderlängen auf Anfrage
bis max. 6000 mm

Lieferform

Komplettkanal mit Unter- und Oberteil,
Kupplungen (1 Paar/2 m), 2 Klammern pro Meter

Hinweis

- Bei der Deckenmontage von Kanalsystemen sind die Oberteile gegebenenfalls zusätzlich zu befestigen.
- Innen- und Außeneck: winkelverstellbare Haubenformteile (+/- 7 Grad)
- Innen-, Außeneck, Flachwinkel und Endstück verstellbar verdecken den Sägeschnitt um 10 mm

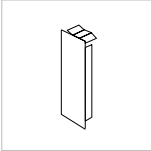
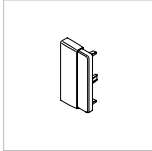
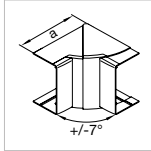
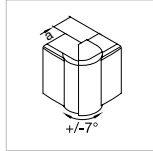
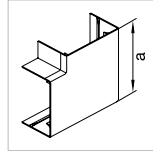
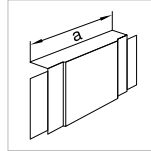
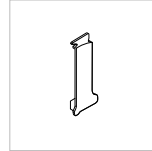
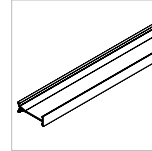
							
Endstück	Endstück verstellbar	Inneneck verstellbar	Außeneck verstellbar	Flachwinkel	T- und Kreuzstück	Klammer	Trennwand
PC - ABS	PC - ABS	PC - ABS	PC - ABS	PC - ABS	PC - ABS	PC - ABS	PVC
LF6006069016 verkehrsweiß VPE 1 St PrGr T210 5,60 €/St	LFF6006069016 verkehrsweiß VPE 1 St PrGr T210 5,30 €/St	LFF6006049016 verkehrsweiß VPE 1 St PrGr T210 24,60 €/St	LFF6006039016 verkehrsweiß VPE 1 St PrGr T210 25,20 €/St	LFF6006059016 verkehrsweiß VPE 1 St PrGr T210 18,20 €/St	LF6006089016 verkehrsweiß VPE 1 St PrGr T210 20,20 €/St	M7239 schwarz VPE 10 St PrGr T200 0,56 €/St	M2026 lichtgrau VPE 50 m PrGr T210 4,55 €/m
		Maß a = 135 mm	Maß a = 38 mm	Maß a = 95 mm	Maß a = 170 mm		
★ LF6006067035 lichtgrau VPE 1 St PrGr T210 5,60 €/St	★ LFF6006067035 lichtgrau VPE 1 St PrGr T210 5,30 €/St	★ LFF6006047035 lichtgrau VPE 1 St PrGr T210 24,60 €/St	★ LFF6006037035 lichtgrau VPE 1 St PrGr T210 25,20 €/St	★ LFF6006057035 lichtgrau VPE 1 St PrGr T210 18,20 €/St	★ LF6006087035 lichtgrau VPE 1 St PrGr T210 19,30 €/St	M7239 schwarz VPE 10 St PrGr T200 0,56 €/St	M2026 lichtgrau VPE 50 m PrGr T210 4,55 €/m
		Maß a = 135 mm	Maß a = 38 mm	Maß a = 95 mm	Maß a = 170 mm		
★ LF6006067030 steingrau VPE 1 St PrGr T210 5,60 €/St	LFF6006067030 steingrau VPE 1 St PrGr T210 5,30 €/St	★ LFF6006047030 steingrau VPE 1 St PrGr T210 24,60 €/St	★ LFF6006037030 steingrau VPE 1 St PrGr T210 25,20 €/St	★ LFF6006057030 steingrau VPE 1 St PrGr T210 18,20 €/St	★ LF6006087030 steingrau VPE 1 St PrGr T210 20,20 €/St	M7239 schwarz VPE 10 St PrGr T200 0,56 €/St	M2026 lichtgrau VPE 50 m PrGr T210 4,55 €/m
		Maß a = 135 mm	Maß a = 38 mm	Maß a = 95 mm	Maß a = 170 mm		
LF6009069016 verkehrsweiß VPE 1 St PrGr T210 6,80 €/St	LFF6009069016 verkehrsweiß VPE 1 St PrGr T210 6,00 €/St	LFF6009049016 verkehrsweiß VPE 1 St PrGr T210 27,60 €/St	LFF6009039016 verkehrsweiß VPE 1 St PrGr T210 28,40 €/St	LFF6009059016 verkehrsweiß VPE 1 St PrGr T210 21,20 €/St	LF6009089016 verkehrsweiß VPE 1 St PrGr T210 20,40 €/St	M7248 schwarz VPE 10 St PrGr T200 0,94 €/St	M2026 lichtgrau VPE 50 m PrGr T210 4,55 €/m
		Maß a = 135 mm	Maß a = 48 mm	Maß a = 128 mm	Maß a = 190 mm		
★ LF6009067035 lichtgrau VPE 1 St PrGr T210 6,80 €/St	LFF6009067035 lichtgrau VPE 1 St PrGr T210 6,00 €/St	★ LFF6009047035 lichtgrau VPE 1 St PrGr T210 27,60 €/St	★ LFF6009037035 lichtgrau VPE 1 St PrGr T210 28,40 €/St	★ LFF6009057035 lichtgrau VPE 1 St PrGr T210 21,20 €/St	★ LF6009087035 lichtgrau VPE 1 St PrGr T210 20,40 €/St	M7248 schwarz VPE 10 St PrGr T200 0,94 €/St	M2026 lichtgrau VPE 50 m PrGr T210 4,55 €/m
		Maß a = 135 mm	Maß a = 48 mm	Maß a = 128 mm	Maß a = 190 mm		
★ LF6009067030 steingrau VPE 1 St PrGr T210 6,80 €/St	LFF6009067030 steingrau VPE 1 St PrGr T210 6,00 €/St	★ LFF6009047030 steingrau VPE 1 St PrGr T210 27,60 €/St	★ LFF6009037030 steingrau VPE 1 St PrGr T210 28,40 €/St	★ LFF6009057030 steingrau VPE 1 St PrGr T210 21,20 €/St	★ LF6009087030 steingrau VPE 1 St PrGr T210 20,40 €/St	M7248 schwarz VPE 10 St PrGr T200 0,94 €/St	M2026 lichtgrau VPE 50 m PrGr T210 4,55 €/m
		Maß a = 135 mm	Maß a = 48 mm	Maß a = 128 mm	Maß a = 190 mm		

- Leitungsführungskanal mit vormontierter Kupplung für einfaches Ausrichten bei Ein-Mann Montage
- Vormontierte verstellbare Rückhalteklammern
- Vorgestanzte Bodenlochung im Abstand von 125 mm
- Trennwandeinbau möglich an drei unterschiedlichen Positionen

Lieferfarben

- RAL 9016, verkehrsweiß
- RAL 7035, lichtgrau
- RAL 7030, steingrau
- RAL 9011, graphitschwarz

Material

Unter- und Oberteil: PVC



Max. Leitungsbelegung Ø 11 mm – Füllgrad 0.5

Unter- und Oberteil

Kupplung

PVC

Polystyrol (PS)

LF60110

23

LF6011009016
verkehrsweiß
VPE 16 m
PrGr T200
25,30 €/m

M7224
schwarz
VPE 10 St
PrGr T200
1,72 €/St

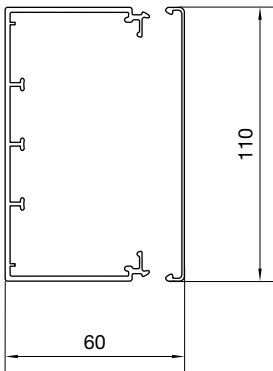

23

LF6011007035
lichtgrau
VPE 16 m
PrGr T200
25,30 €/m

M7224
schwarz
VPE 10 St
PrGr T200
1,72 €/St

23

LF6011007030
steingrau
VPE 16 m
PrGr T200
25,30 €/m

M7224
schwarz
VPE 10 St
PrGr T200
1,72 €/St

23

LF6011009011
graphitschwarz
VPE 16 m
PrGr T200
29,50 €/m

M7224
schwarz
VPE 10 St
PrGr T200
1,72 €/St

Lieferlänge

2000 mm
Sonderlängen auf Anfrage
bis max. 6000 mm

Lieferform

Komplettkanal mit Unter- und Oberteil,
Kupplungen (1 Paar/2 m), 2 Klammern pro Meter

Hinweis

- Bei der Deckenmontage von Kanalsystemen sind die Oberteile gegebenenfalls zusätzlich zu befestigen.
- Innen- und Außeneck: winkelverstellbare Haubenformteile (+/- 7 Grad)
- Innen-, Außeneck, Flachwinkel und Endstück verstellbar verdecken den Sägeschnitt um 10 mm

► Seite 314

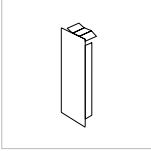
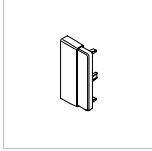
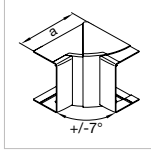
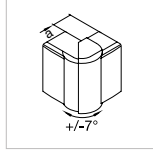
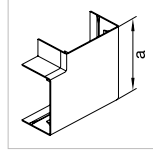
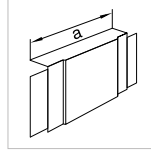
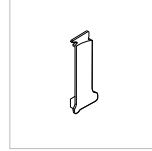
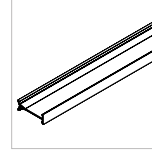
							
Endstück	Endstück verstellbar	Inneneck verstellbar	Außeneck verstellbar	Flachwinkel	T- und Kreuzstück	Klammer	Trennwand
PC - ABS	PC - ABS	PC - ABS	PC - ABS	PC - ABS	PC - ABS	PC - ABS	PVC
LF6011069016 verkehrsweiß VPE 1 St PrGr T210 7,10 €/St	LFF6011069016 verkehrsweiß VPE 1 St PrGr T210 6,90 €/St	LFF6011049016 verkehrsweiß VPE 1 St PrGr T210 28,80 €/St	LFF6011039016 verkehrsweiß VPE 1 St PrGr T210 30,20 €/St	LFF6011059016 verkehrsweiß VPE 1 St PrGr T210 23,20 €/St	LF6011089016 verkehrsweiß VPE 1 St PrGr T210 20,90 €/St	M5429 schwarz VPE 5 St PrGr T200 1,08 €/St	M2026 lichtgrau VPE 50 m PrGr T210 4,55 €/m
		Maß a = 135 mm	Maß a = 48 mm	Maß a = 148 mm	Maß a = 190 mm		
LF6011067035 lichtgrau VPE 1 St PrGr T210 7,10 €/St	★ LFF6011067035 lichtgrau VPE 1 St PrGr T210 6,90 €/St	★ LFF6011047035 lichtgrau VPE 1 St PrGr T210 28,80 €/St	★ LFF6011037035 lichtgrau VPE 1 St PrGr T210 30,20 €/St	★ LFF6011057035 lichtgrau VPE 1 St PrGr T210 23,20 €/St	★ LF6011087035 lichtgrau VPE 1 St PrGr T210 20,90 €/St	M5429 schwarz VPE 5 St PrGr T200 1,08 €/St	M2026 lichtgrau VPE 50 m PrGr T210 4,55 €/m
		Maß a = 135 mm	Maß a = 48 mm	Maß a = 148 mm	Maß a = 190 mm		
★ LF6011067030 steingrau VPE 1 St PrGr T210 7,20 €/St	★ LFF6011067030 steingrau VPE 1 St PrGr T210 6,90 €/St	★ LFF6011047030 steingrau VPE 1 St PrGr T210 28,80 €/St	★ LFF6011037030 steingrau VPE 1 St PrGr T210 30,20 €/St	★ LFF6011057030 steingrau VPE 1 St PrGr T210 23,20 €/St	★ LF6011087030 steingrau VPE 1 St PrGr T210 20,90 €/St	M5429 schwarz VPE 5 St PrGr T200 1,08 €/St	M2026 lichtgrau VPE 50 m PrGr T210 4,55 €/m
		Maß a = 135 mm	Maß a = 48 mm	Maß a = 148 mm	Maß a = 190 mm		
	★ LFF6011069011 graphitschwarz VPE 1 St PrGr T210 8,30 €/St	★ LFF6011049011 graphitschwarz VPE 1 St PrGr T210 35,40 €/St	★ LFF6011039011 graphitschwarz VPE 1 St PrGr T210 37,00 €/St	★ LFF6011059011 graphitschwarz VPE 1 St PrGr T210 28,60 €/St		M5429 schwarz VPE 5 St PrGr T200 1,08 €/St	M2026 lichtgrau VPE 50 m PrGr T210 4,55 €/m
		Maß a = 135 mm	Maß a = 48 mm	Maß a = 148 mm			

- Leitungsführungskanal mit vormontierter Kupplung für einfaches Ausrichten bei Ein-Mann-Montage
- Vormontierte verstellbare Rückhalteklammern
- Vorgestanzte Bodenlochung im Abstand von 125 mm
- Trennwandeinbau möglich an drei unterschiedlichen Positionen

Lieferfarben

- RAL 9016, verkehrsweiß
- RAL 7035, lichtgrau
- RAL 7030, steingrau

Material

Unter- und Oberteil: PVC

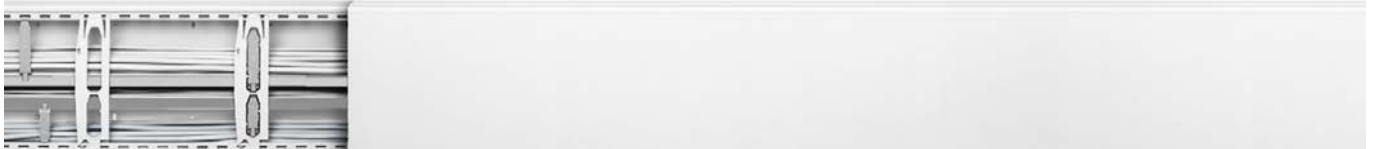

Max. Leitungsbelegung Ø 11 mm – Füllgrad 0.5

Unter- und Oberteil

PVC

LF60150

30

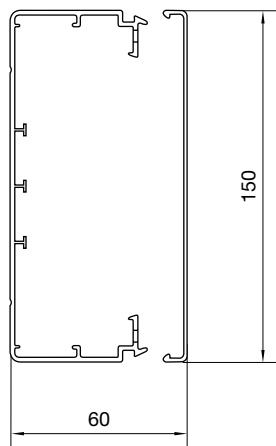

LF6015009016

verkehrsweiß
VPE 8 m
PrGr T200
34,80 €/m

30

LF6015007035

lichtgrau
VPE 8 m
PrGr T200
34,80 €/m

30

LF6015007030

steingrau
VPE 8 m
PrGr T200
34,80 €/m

LF60190

38

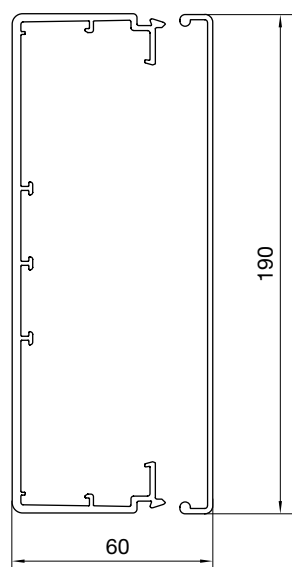

LF6019009016

verkehrsweiß
VPE 8 m
PrGr T200
45,00 €/m

38

LF6019007035

lichtgrau
VPE 8 m
PrGr T200
45,00 €/m

38

LF6019007030

steingrau
VPE 8 m
PrGr T200
45,00 €/m

Lieferlänge

2000 mm
Sonderlängen auf Anfrage bis max. 6000 mm

Lieferform

Komplettkanal mit Unter- und Oberteil, Kupplungen (1 Paar/2 m),
2 Klammern pro Meter

Hinweis

- Bei der Deckenmontage von Kanalsystemen sind die Oberteile gegebenenfalls zusätzlich zu befestigen.
- Für die Kanäle LF60150 und größer sind die Klammern mit ausbrechbaren Teilklammern versehen, für den Einsatz mit Trennwand.
- Die Klammern rasten in der Klammerstanzung des Kanals.

► Seite 314

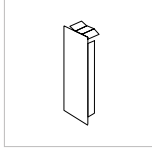
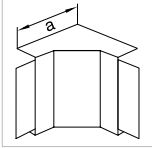
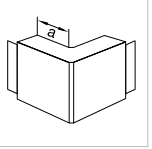
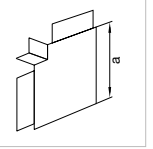
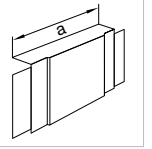
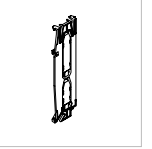
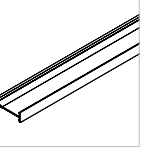
							
Kupplung	Endstück	Inneneck	Außeneck	Flachwinkel	T- und Kreuzstück	Klammer	Trennwand
Polystyrol (PS)	PVC / PC - ABS	PVC / PC - ABS	PVC / PC - ABS	PVC / PC - ABS	PVC / PC - ABS	PC - ABS	PVC
G1720 farblos VPE 10 St PrGr T020 1,60 €/St	LF6015069016 verkehrsweiß VPE 1 St PrGr T210 8,40 €/St	LF6015049016 verkehrsweiß VPE 1 St PrGr T210 32,60 €/St	LF6015039016 verkehrsweiß VPE 1 St PrGr T210 35,20 €/St	LF6015059016 verkehrsweiß VPE 1 St PrGr T210 29,10 €/St	LF6015089016 verkehrsweiß VPE 1 St PrGr T210 29,90 €/St	M7250 schwarz VPE 20 St PrGr T200 3,35 €/St	M2026 lichtgrau VPE 50 m PrGr T210 4,55 €/m
		Maß a = 130 mm	Maß a = 70 mm	Maß a = 180 mm	Maß a = 250 mm		
G1720 farblos VPE 10 St PrGr T020 1,60 €/St	LF6015067035 lichtgrau VPE 1 St PrGr T210 8,40 €/St	★ LF6015047035 lichtgrau VPE 1 St PrGr T210 32,60 €/St	★ LF6015037035 lichtgrau VPE 1 St PrGr T210 35,20 €/St	★ LF6015057035 lichtgrau VPE 1 St PrGr T210 29,10 €/St	LF6015087035 lichtgrau VPE 1 St PrGr T210 29,90 €/St	M7250 schwarz VPE 20 St PrGr T200 3,35 €/St	M2026 lichtgrau VPE 50 m PrGr T210 4,55 €/m
		Maß a = 130 mm	Maß a = 70 mm	Maß a = 180 mm	Maß a = 250 mm		
G1720 farblos VPE 10 St PrGr T020 1,60 €/St	LF6015067030 steingrau VPE 1 St PrGr T210 8,40 €/St	★ LF6015047030 steingrau VPE 1 St PrGr T210 32,60 €/St	★ LF6015037030 steingrau VPE 1 St PrGr T210 35,20 €/St	★ LF6015057030 steingrau VPE 1 St PrGr T210 29,10 €/St	LF6015087030 steingrau VPE 1 St PrGr T210 29,90 €/St	M7250 schwarz VPE 20 St PrGr T200 3,35 €/St	M2026 lichtgrau VPE 50 m PrGr T210 4,55 €/m
		Maß a = 130 mm	Maß a = 70 mm	Maß a = 180 mm	Maß a = 250 mm		
G1720 farblos VPE 10 St PrGr T020 1,60 €/St	LF6019069016 verkehrsweiß VPE 1 St PrGr T210 9,10 €/St	LF6019049016 verkehrsweiß VPE 1 St PrGr T210 36,10 €/St	LF6019039016 verkehrsweiß VPE 1 St PrGr T210 39,50 €/St	LF6019059016 verkehrsweiß VPE 1 St PrGr T210 36,70 €/St	LF6019089016 verkehrsweiß VPE 1 St PrGr T210 34,00 €/St	M7251 schwarz VPE 20 St PrGr T200 3,90 €/St	M2026 lichtgrau VPE 50 m PrGr T210 4,55 €/m
		Maß a = 130 mm	Maß a = 70 mm	Maß a = 220 mm	Maß a = 290 mm		
G1720 farblos VPE 10 St PrGr T020 1,60 €/St	LF6019067035 lichtgrau VPE 1 St PrGr T210 9,10 €/St	LF6019047035 lichtgrau VPE 1 St PrGr T210 36,10 €/St	LF6019037035 lichtgrau VPE 1 St PrGr T210 39,50 €/St	LF6019057035 lichtgrau VPE 1 St PrGr T210 36,70 €/St	LF6019087035 lichtgrau VPE 1 St PrGr T210 34,00 €/St	M7251 schwarz VPE 20 St PrGr T200 3,90 €/St	M2026 lichtgrau VPE 50 m PrGr T210 4,55 €/m
		Maß a = 130 mm	Maß a = 70 mm	Maß a = 220 mm	Maß a = 290 mm		
G1720 farblos VPE 10 St PrGr T020 1,60 €/St	LF6019067030 steingrau VPE 1 St PrGr T210 9,10 €/St	LF6019047030 steingrau VPE 1 St PrGr T210 36,10 €/St	LF6019037030 steingrau VPE 1 St PrGr T210 39,50 €/St	LF6019057030 steingrau VPE 1 St PrGr T210 36,70 €/St	LF6019087030 steingrau VPE 1 St PrGr T210 34,00 €/St	M7251 schwarz VPE 20 St PrGr T200 3,90 €/St	M2026 lichtgrau VPE 50 m PrGr T210 4,55 €/m
		Maß a = 130 mm	Maß a = 70 mm	Maß a = 220 mm	Maß a = 290 mm		

- Leitungsführungskanal mit vormontierter Kupplung für einfaches Ausrichten bei Ein-Mann-Montage
- Vormontierte verstellbare Rückhalteklammern
- Vorgestanzte Bodenlochung im Abstand von 125 mm
- Trennwandeinbau möglich an drei unterschiedlichen Positionen

Lieferfarben

- RAL 9016, verkehrsweiß
- RAL 7035, lichtgrau
- RAL 7030, steingrau

Material

Unter- und Oberteil: PVC



Max. Leitungsbelegung Ø 11 mm – Füllgrad 0.5

Unter- und Oberteil

PVC

LF60230

46

LF6023009016
verkehrsweiß
VPE 8 m
PrGr T200
55,50 €/m

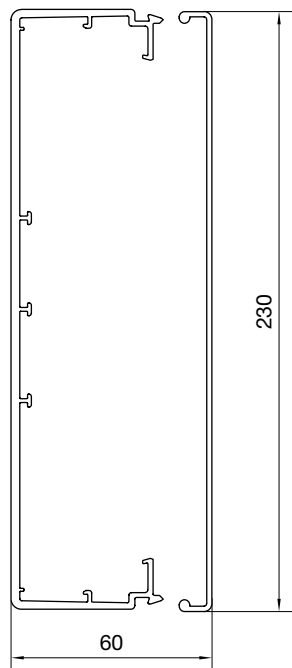

46

LF6023007035
lichtgrau
VPE 8 m
PrGr T200
55,50 €/m

46

LF6023007030
steingrau
VPE 8 m
PrGr T200
55,50 €/m

Lieferlänge

2000 mm
Sonderlängen auf Anfrage bis max. 6000 mm

Lieferform

Komplettkanal mit Unter- und Oberteil, Kupplungen (1 Paar/2 m),
2 Klammern pro Meter

Hinweis

- Bei der Deckenmontage von Kanalsystemen sind die Oberteile gegebenenfalls zusätzlich zu befestigen.
- Für die Kanäle LF60150 und größer sind die Klammern mit ausbrechbaren Teilkammern versehen, für den Einsatz mit Trennwand.
- Die Klammern rasten in der Klammerstanzung des Kanals.

▶ Seite 314

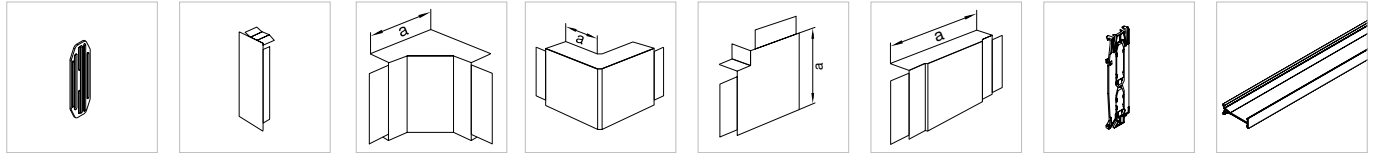

Kupplung	Endstück	Inneneck	Außeneck	Flachwinkel	T- und Kreuzstück	Klammer	Trennwand
Polystyrol (PS)	PVC	PVC	PVC	PVC	PVC / PC - ABS	PC - ABS	PVC
G1720 farblos VPE 10 St PrGr T020 1,60 €/St	LF6023069016 verkehrsweiß VPE 1 St PrGr T210 10,90 €/St	LF6023049016 verkehrsweiß VPE 1 St PrGr T210 39,10 €/St	LF6023039016 verkehrsweiß VPE 1 St PrGr T210 44,00 €/St	LF6023059016 verkehrsweiß VPE 1 St PrGr T210 44,50 €/St	LF6023089016 verkehrsweiß VPE 1 St PrGr T210 41,30 €/St	M7252 schwarz VPE 20 St PrGr T200 4,65 €/St	M2026 lichtgrau VPE 50 m PrGr T210 4,55 €/m
		Maß a = 130 mm	Maß a = 70 mm	Maß a = 260 mm	Maß a = 290 mm		
G1720 farblos VPE 10 St PrGr T020 1,60 €/St	LF6023067035 lichtgrau VPE 1 St PrGr T210 10,90 €/St	LF6023047035 lichtgrau VPE 1 St PrGr T210 39,10 €/St	LF6023037035 lichtgrau VPE 1 St PrGr T210 44,00 €/St	LF6023057035 lichtgrau VPE 1 St PrGr T210 44,50 €/St	LF6023087035 lichtgrau VPE 1 St PrGr T210 41,30 €/St	M7252 schwarz VPE 20 St PrGr T200 4,65 €/St	M2026 lichtgrau VPE 50 m PrGr T210 4,55 €/m
		Maß a = 130 mm	Maß a = 70 mm	Maß a = 260 mm	Maß a = 290 mm		
G1720 farblos VPE 10 St PrGr T020 1,60 €/St	LF6023067030 steingrau VPE 1 St PrGr T210 10,90 €/St	LF6023047030 steingrau VPE 1 St PrGr T210 39,10 €/St	LF6023037030 steingrau VPE 1 St PrGr T210 44,00 €/St	LF6023057030 steingrau VPE 1 St PrGr T210 44,50 €/St	LF6023087030 steingrau VPE 1 St PrGr T210 41,30 €/St	M7252 schwarz VPE 20 St PrGr T200 4,65 €/St	M2026 lichtgrau VPE 50 m PrGr T210 4,55 €/m
		Maß a = 130 mm	Maß a = 70 mm	Maß a = 260 mm	Maß a = 290 mm		

- Vormontierte, verstellbare Rückhalteklammern
- Kanal passt sich Wandunebenheiten an
- Winkelverstellbare Formteile

Lieferfarbe

RAL 9016, verkehrsweiß

Material

Unter - und Oberteil: PVC
Formteile: ABS halogenfrei



Max. Leitungsbelegung Ø 11 mm – Füllgrad 0.5

Unter- und Oberteil

PVC

ATA12200

1

ATA122009016

verkehrsweiß
VPE 84 m
PrGr T100
3,20 €/m

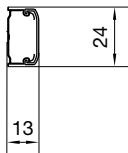

ATA12201

1

ATA122019016

verkehrsweiß
VPE 84 m
PrGr T100
3,30 €/m

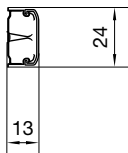

Lieferlänge

2100 mm

Lieferform

Komplettkanal mit Unter- und Oberteil

▶ Seite 314

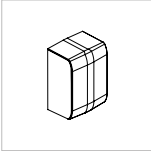
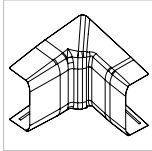
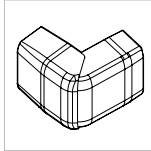
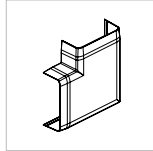
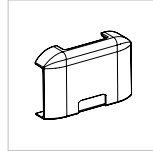
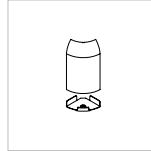
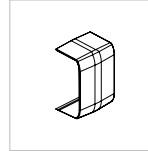
						
Endstück	Inneneck	Außeneck	Flachwinkel	T-Stück	Anschlussstück an Eckkanal	Schnittkassierung
ABS	ABS	ABS	ABS	ABS	PVC	ABS
ATA122069016 verkehrsweiß VPE 1 St PrGr T200 0,58 €/St	ATA122049016 verkehrsweiß VPE 1 St PrGr T200 1,46 €/St	ATA122039016 verkehrsweiß VPE 1 St PrGr T200 1,46 €/St	ATA122059016 verkehrsweiß VPE 1 St PrGr T200 1,01 €/St	ATA122089016 verkehrsweiß VPE 1 St PrGr T200 3,80 €/St	EK40040839016 verkehrsweiß VPE 1 St PrGr T100 4,50 €/St	ATA122079016 verkehrsweiß VPE 1 St PrGr T200 1,16 €/St
ATA122069016 verkehrsweiß VPE 1 St PrGr T200 0,58 €/St	ATA122049016 verkehrsweiß VPE 1 St PrGr T200 1,46 €/St	ATA122039016 verkehrsweiß VPE 1 St PrGr T200 1,46 €/St	ATA122059016 verkehrsweiß VPE 1 St PrGr T200 1,01 €/St	ATA122089016 verkehrsweiß VPE 1 St PrGr T200 3,80 €/St	EK40040839016 verkehrsweiß VPE 1 St PrGr T100 4,50 €/St	ATA122079016 verkehrsweiß VPE 1 St PrGr T200 1,16 €/St

- Vormontierte, verstellbare Rückhalteklammern
- Kanal passt sich Wandunebenheiten an
- Winkelverstellbare Formteile

Lieferfarbe

RAL 9016, verkehrsweiß

Material

Unter - und Oberteil: PVC
Formteile: ABS halogenfrei



Max. Leitungsbelegung Ø 11 mm – Füllgrad 0.5

Unter- und Oberteil

PVC

ATA12300

2

ATA123009016
verkehrsweiß
VPE 60 m
PrGr T100
3,45 €/m

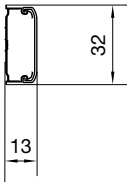

ATA12301

2

ATA123019016
verkehrsweiß
VPE 60 m
PrGr T100
3,90 €/m

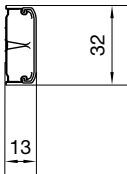

ATA16300

2

ATA163009016
verkehrsweiß
VPE 50 m
PrGr T100
5,20 €/m

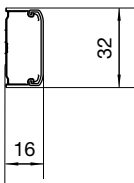

ATA16301

2

ATA163019016
verkehrsweiß
VPE 50 m
PrGr T100
5,80 €/m

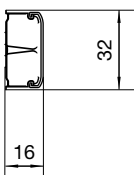

Lieferlänge

2100 mm

Lieferform

Komplettkanal mit Unter- und Oberteil

▶ Seite 314

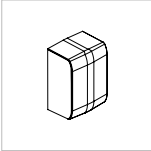
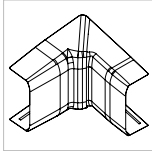
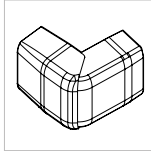
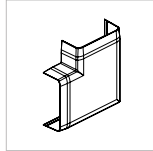
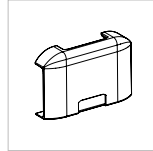
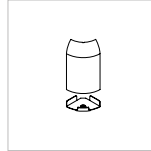
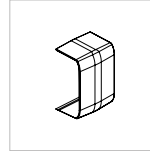
						
Endstück	Inneneck	Außeneck	Flachwinkel	T-Stück	Anschlussstück an Eckkanal	Schnittkaschierung
ABS	ABS	ABS	ABS	ABS	PVC	ABS
ATA123069016 verkehrsweiß VPE 1 St PrGr T200 0,72 €/St	ATA123049016 verkehrsweiß VPE 1 St PrGr T200 1,59 €/St	ATA123039016 verkehrsweiß VPE 1 St PrGr T200 1,59 €/St	ATA123059016 verkehrsweiß VPE 1 St PrGr T200 1,16 €/St	ATA123089016 verkehrsweiß VPE 1 St PrGr T200 4,30 €/St	EK40040839016 verkehrsweiß VPE 1 St PrGr T100 4,50 €/St	ATA123079016 verkehrsweiß VPE 1 St PrGr T200 1,30 €/St
ATA123069016 verkehrsweiß VPE 1 St PrGr T200 0,72 €/St	ATA123049016 verkehrsweiß VPE 1 St PrGr T200 1,59 €/St	ATA123039016 verkehrsweiß VPE 1 St PrGr T200 1,59 €/St	ATA123059016 verkehrsweiß VPE 1 St PrGr T200 1,16 €/St	ATA123089016 verkehrsweiß VPE 1 St PrGr T200 4,30 €/St	EK40040839016 verkehrsweiß VPE 1 St PrGr T100 4,50 €/St	ATA123079016 verkehrsweiß VPE 1 St PrGr T200 1,30 €/St
ATA163069016 verkehrsweiß VPE 1 St PrGr T200 1,30 €/St	ATA163049016 verkehrsweiß VPE 1 St PrGr T200 3,45 €/St	ATA163039016 verkehrsweiß VPE 1 St PrGr T200 3,45 €/St	ATA163059016 verkehrsweiß VPE 1 St PrGr T200 2,40 €/St	ATA163089016 verkehrsweiß VPE 1 St PrGr T200 5,30 €/St	EK40040839016 verkehrsweiß VPE 1 St PrGr T100 4,50 €/St	ATA163079016 verkehrsweiß VPE 1 St PrGr T200 1,93 €/St
ATA163069016 verkehrsweiß VPE 1 St PrGr T200 1,30 €/St	ATA163049016 verkehrsweiß VPE 1 St PrGr T200 3,45 €/St	ATA163039016 verkehrsweiß VPE 1 St PrGr T200 3,45 €/St	ATA163059016 verkehrsweiß VPE 1 St PrGr T200 2,40 €/St	ATA163089016 verkehrsweiß VPE 1 St PrGr T200 5,30 €/St	EK40040839016 verkehrsweiß VPE 1 St PrGr T100 4,50 €/St	ATA163079016 verkehrsweiß VPE 1 St PrGr T200 1,93 €/St

- Vormontierte, verstellbare Rückhalteklammern
- Kanal passt sich Wandunebenheiten an
- Winkelverstellbare Formteile

Lieferfarbe

RAL 9016, verkehrsweiß

Material

Unter - und Oberteil: PVC
Formteile: ABS halogenfrei



Max. Leitungsbelegung Ø 11 mm – Füllgrad 0.5

Unter- und Oberteil

PVC

ATA12500

3

ATA125009016
verkehrsweiß
VPE 48 m
PrGr T100
6,30 €/m

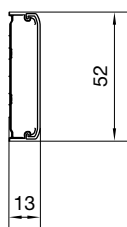

ATA12501

3

ATA125019016
verkehrsweiß
VPE 48 m
PrGr T100
6,60 €/m

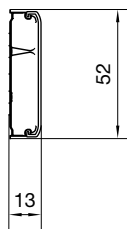

ATA12502

3

ATA125029016
verkehrsweiß
VPE 48 m
PrGr T100
7,00 €/m

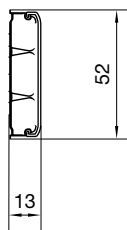

Lieferlänge

2000 mm

Lieferform

Komplettkanal mit Unter- und Oberteil

▶ Seite 314

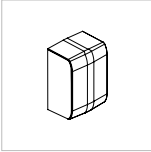
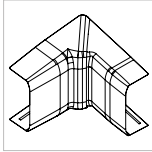
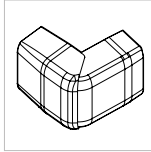
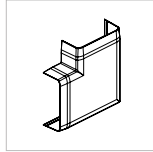
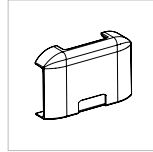
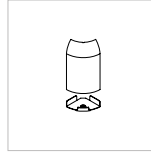
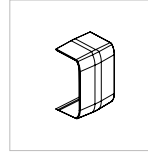
						
Endstück	Inneneck	Außeneck	Flachwinkel	T-Stück	Anschlussstück an Eckkanal	Schnittkassierung
ABS	ABS	ABS	ABS	ABS	PVC	ABS

ATA125069016 verkehrsweiß VPE 1 St PrGr T200 1,01 €/St	ATA125049016 verkehrsweiß VPE 1 St PrGr T200 2,30 €/St	ATA125039016 verkehrsweiß VPE 1 St PrGr T200 2,30 €/St	ATA125059016 verkehrsweiß VPE 1 St PrGr T200 1,59 €/St	ATA125089016 verkehrsweiß VPE 1 St PrGr T200 4,90 €/St	EK40040839016 verkehrsweiß VPE 1 St PrGr T100 4,50 €/St	ATA125079016 verkehrsweiß VPE 1 St PrGr T200 1,59 €/St
---	---	---	---	---	--	---

ATA125069016 verkehrsweiß VPE 1 St PrGr T200 1,01 €/St	ATA125049016 verkehrsweiß VPE 1 St PrGr T200 2,30 €/St	ATA125039016 verkehrsweiß VPE 1 St PrGr T200 2,30 €/St	ATA125059016 verkehrsweiß VPE 1 St PrGr T200 1,59 €/St	ATA125089016 verkehrsweiß VPE 1 St PrGr T200 4,90 €/St	EK40040839016 verkehrsweiß VPE 1 St PrGr T100 4,50 €/St	ATA125079016 verkehrsweiß VPE 1 St PrGr T200 1,59 €/St
---	---	---	---	---	--	---

ATA125069016 verkehrsweiß VPE 1 St PrGr T200 1,01 €/St	ATA125049016 verkehrsweiß VPE 1 St PrGr T200 2,30 €/St	ATA125039016 verkehrsweiß VPE 1 St PrGr T200 2,30 €/St	ATA125059016 verkehrsweiß VPE 1 St PrGr T200 1,59 €/St	ATA125089016 verkehrsweiß VPE 1 St PrGr T200 4,90 €/St	EK40040839016 verkehrsweiß VPE 1 St PrGr T100 4,50 €/St	ATA125079016 verkehrsweiß VPE 1 St PrGr T200 1,59 €/St
---	---	---	---	---	--	---

- Vormontierte, verstellbare Rückhalteklammern
- Kanal passt sich Wandunebenheiten an
- Winkelverstellbare Formteile

Lieferfarbe

RAL 9016, verkehrsweiß

Material

Unter- und Oberteil: PVC
Formteile: ABS halogenfrei



Max. Leitungsbelegung Ø 11 mm – Füllgrad 0.5

Unter- und Oberteil

PVC

ATA20500

4

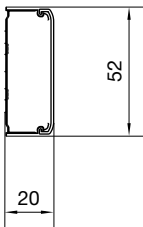

ATA205009016

verkehrsweiß
VPE 32 m
PrGr T100
8,90 €/m

ATA20501

4

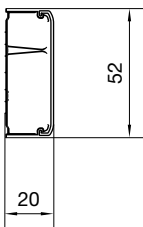

ATA205019016

verkehrsweiß
VPE 32 m
PrGr T100
9,50 €/m

ATA20502

4

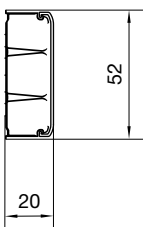

ATA205029016

verkehrsweiß
VPE 32 m
PrGr T100
10,10 €/m

ATA20752

6

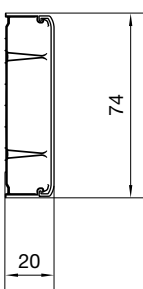

ATA207529016

verkehrsweiß
VPE 24 m
PrGr T100
14,10 €/m

Lieferlänge

2000 mm

Lieferform

Komplettkanal mit Unter- und Oberteil

▶ Seite 314

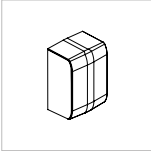
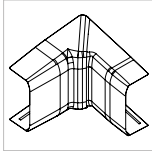
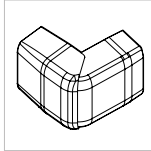
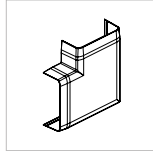
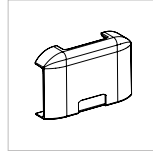
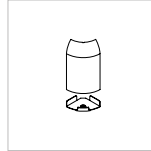
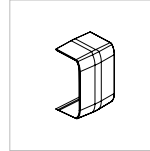
						
Endstück	Inneneck	Außeneck	Flachwinkel	T-Stück	Anschlussstück an Eckkanal	Schnittkassierung
ABS	ABS	ABS	ABS	ABS	PVC	ABS
ATA205069016 verkehrsweiß VPE 1 St PrGr T200 1,46 €/St	ATA205049016 verkehrsweiß VPE 1 St PrGr T200 3,65 €/St	ATA205039016 verkehrsweiß VPE 1 St PrGr T200 3,65 €/St	ATA205059016 verkehrsweiß VPE 1 St PrGr T200 2,90 €/St	ATA205089016 verkehrsweiß VPE 1 St PrGr T200 5,60 €/St	EK40040839016 verkehrsweiß VPE 1 St PrGr T100 4,50 €/St	ATA205079016 verkehrsweiß VPE 1 St PrGr T200 2,30 €/St
ATA205069016 verkehrsweiß VPE 1 St PrGr T200 1,46 €/St	ATA205049016 verkehrsweiß VPE 1 St PrGr T200 3,65 €/St	ATA205039016 verkehrsweiß VPE 1 St PrGr T200 3,65 €/St	ATA205059016 verkehrsweiß VPE 1 St PrGr T200 2,90 €/St	ATA205089016 verkehrsweiß VPE 1 St PrGr T200 5,60 €/St	EK40040839016 verkehrsweiß VPE 1 St PrGr T100 4,50 €/St	ATA205079016 verkehrsweiß VPE 1 St PrGr T200 2,30 €/St
ATA205069016 verkehrsweiß VPE 1 St PrGr T200 1,46 €/St	ATA205049016 verkehrsweiß VPE 1 St PrGr T200 3,65 €/St	ATA205039016 verkehrsweiß VPE 1 St PrGr T200 3,65 €/St	ATA205059016 verkehrsweiß VPE 1 St PrGr T200 2,90 €/St	ATA205089016 verkehrsweiß VPE 1 St PrGr T200 5,60 €/St	EK40040839016 verkehrsweiß VPE 1 St PrGr T100 4,50 €/St	ATA205079016 verkehrsweiß VPE 1 St PrGr T200 2,30 €/St
ATA207569016 verkehrsweiß VPE 1 St PrGr T200 3,35 €/St	ATA207549016 verkehrsweiß VPE 1 St PrGr T200 4,65 €/St	ATA207539016 verkehrsweiß VPE 1 St PrGr T200 4,65 €/St	ATA207559016 verkehrsweiß VPE 1 St PrGr T200 4,65 €/St	ATA207589016 verkehrsweiß VPE 1 St PrGr T200 9,00 €/St	EK40040839016 verkehrsweiß VPE 1 St PrGr T100 4,50 €/St	ATA207579016 verkehrsweiß VPE 1 St PrGr T200 2,30 €/St



ATA707599016

Klemmdose

Werkstoff:

PC - ABS

Bezeichnung	Farbe	VPE	PrGr	Preis	Best.Nr.
Klemmdose 75x75mm halogenfr LFW weiß	verkehrsweiß	1	T200	7,80 €/St	ATA707599016



ATA806099016

Geräteträger Universal 60 mm

Werkstoff:

ABS

Bezeichnung	Farbe	VPE	PrGr	Preis	Best.Nr.
Geräteträger für UP-Einsätze hfr LFW ww	verkehrsweiß	1	T200	15,60 €/St	ATA806099016



ATA806199016

Aufputzdose für UP-Einsätze

Werkstoff:

ABS

Bezeichnung	Farbe	VPE	PrGr	Preis	Best.Nr.
Aufputzdose für UP-Einsätze hfr LFW ww	verkehrsweiß	1	T200	15,60 €/St	ATA806199016

- Der Rollenkanal wird in einer platzsparenden Flachverpackung mit 20 m Länge geliefert
- Durch patentierte Verschlusstechnik wird der Kanal erst vor Ort zum Kanal geformt
- Längen Anpassung ist leicht auf der Baustelle mit Hilfe einer Kanalschere zurealisieren
- Doppelseitiges Klebeband sorgt für sicheren Halt auf allen glatten Oberflächen
- Zusätzliche Bodenlochung ermöglicht das einfache Verschrauben

Lieferform

Als Rolle in Umverpackung mit Bodenlochung und doppelseitigem Klebeband

LFR Rollenkanal

Werkstoff:

PVC



Kanalbreite	Kanalhöhe	Länge	Farbe	VPE	PrGr	Preis	Best.Nr.
12 mm	7 mm	20000 mm	verkehrsweiß	20	T222	4,00 €/m	LFR0701209016A

LFR0701209016A



LFR Rollenkanal

Werkstoff:

PVC



Kanalbreite	Kanalhöhe	Länge	Farbe	VPE	PrGr	Preis	Best.Nr.
15 mm	15 mm	20000 mm	verkehrsweiß	20	T222	4,20 €/m	LFR1501509016A

LFR1501509016A

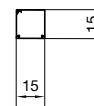

LFR Rollenkanal

Werkstoff:

PVC



Kanalbreite	Kanalhöhe	Länge	Farbe	VPE	PrGr	Preis	Best.Nr.
20 mm	20 mm	20000 mm	verkehrsweiß	20	T222	4,50 €/m	LFR2002009016A

LFR2002009016A

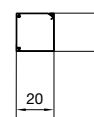

LFR Rollenkanal

Werkstoff:

PVC



Kanalbreite	Kanalhöhe	Länge	Farbe	VPE	PrGr	Preis	Best.Nr.
33 mm	18 mm	20000 mm	verkehrsweiß	20	T222	7,90 €/m	LFR2003509016A

LFR2003509016A



Kanalschere

Zum Schneiden der Kanaloberteile bis 80 mm

Bezeichnung	VPE	PrGr	Preis	Best.Nr.
Kanalschere für Kunststoff Schnittl=85mm	1	T210	182,20 €/St	L5561

L5561



Max. Leitungsbelegung in Kanälen, Füllgrad 0,5

Fassungsvermögen LF/LFH/LFS/LFE

Kanalbezeichnung	Kabeltypen					
	Lichtwellenleiter duplex Ø 2,8 x 5,6 mm	J-Y(ST)Y 4 x 2 x 0,6 Ø 6,9 mm	KS-02YSCY n x 2 x AWG 22/1 PIMF-100 Ohm Ø 8,2 mm	NYM-J3 x 1,5 Ø 10 mm	NYM-J5 x 2,5 Ø 12,2 mm	NYM-J4 x 10 Ø 17,7 mm
LF 15015	6	2	1	1	-	-
LF 18045	15	5	4	3	2	1
LF 20020	9	3	2	1	1	-
LF 25025	18	5	4	3	2	-
LF 20035	20	6	4	3	2	1
LF 30030	27	8	6	4	2	1
LF 30045	41	13	9	6	4	2
LF 30060	53	17	12	8	5	2
LF 40040	49	16	11	7	5	2
LF 40060	72	23	16	11	7	3
LF 40090	115	38	26	18	12	5
LF 40110	127	41	29	19	13	6
LF 60060	108	35	25	16	11	5
LF 60090	171	56	39	26	18	8
LF 60110	210	69	49	33	22	10
LF 60150	279	91	64	42	29	13
LF 60190	357	117	82	55	37	17
LF 60230	435	143	100	68	45	21

Montagezeiten Installationskanäle

Kanaltyp		Kanalverlegung in min/m	Kabel einlegen in min/m
LF/LFH/FB/LFE Leitungsführungs-System	LF 40060; LFH 40060; LFE 40060	8,5	1,3
	LF 40090	10	1,3
	LF 40110; LFH 40090; LF 60090; LF 60110; LFE 60110	10	1,2
	LF 60060; LFH 60090; LFH 60110; FB 60110; FB 60130	9	1,3
	LF 60150; FB 60150	11	1,1
	LF 60190; FB 60190	12,5	1,1
	LF 60230; FB 60230	13	1,1
	Haubenformstücke LF, LFH, FB	2,5/Stück	-
LFS (Stahlblech) Leitungsführungs-System	LFS 40060	11	1,3
	LFS 60060; LFS 60100	11,5	1,3
	LFS 60150	14	1,1
	LFS 60200	16	1,1
	Haubenformstücke LFS	3/Stück	-

Biegeradien

Leitungen

Laut VDE 0298 Teil 3 (1983) müssen folgende Biegeradien für Kunststoffkabel eingehalten werden:

Leitungsart	$U_0 \leq 0,6/1 \text{ kV}$				$U_0 \geq 0,6/1 \text{ kV}$
Leitungen für feste Verlegung	Außendurchmesser der Leitung in mm				
	$d \leq 10$	$10 < d \leq 25$	$25 < d$		
Bei fester Verlegung	4d	4d	4d		6d
Flexible Leitungen	Außendurchmesser der Leitung in mm				
	$d \leq 8$	$8 < d \leq 25$	$12 < d < 20$	$20 < d$	6d
Bei fester Verlegung	3d	3d	4d	4d	10d
Bei Einführung	3d	4d	5d	5d	

Lichtwellenleiter

Hersteller	Außendurchmesser der Leiter in mm	Kleinstzulässige Biegeradien in mm
Alcatel/Kabelmetal	3,5 - 12	20 - 95
ANT	3,5 - 12	150
Dätwyler	3,0 - 7,9	30 - 120
Kabelreydt	3,4 - 11,6	20 - 175
Belden	2,9 - 13	75 - 130

Angaben ohne Gewähr

In der Norm EN 187101 wird folgende Empfehlungen gegeben:

$$R_{\text{Biegung}} = 10 \times d_{\text{Kabel}}$$

mit R_{Biegung} = Biegeradius des Kabels,
 d_{Kabel} = Kabeldurchmesser

Davon abweichend werden von den einzelnen Herstellern eigene Angaben zum Biegeradius herausgegeben, die den jeweiligen technischen Datenblättern der Produkte zu entnehmen sind.

Schallbarriere

Schallbarriere L5804

Maximale Füllung bei leerem Kanal

Kanaltypen	Zopfzahl	Kanaltypen	Zopfzahl	Kanaltypen	Zopfzahl	Kanaltypen	Zopfzahl
FB 60110	9	LF 40060	2	LFH 40060	2	LFS 40060	2
FB 60130	11	LF 40090	4	LFH 60090	6	LFS 60060	5
FB 60150	12	LF 40110	6	LFH 60110	9	LFS 60100	8
FB 60190	15	LF 60060	5	LFH 60150	13	LFS 60150	13
FB 60230	19	LF 60090	6			LFS 60200	16
FB 80130	14	LF 60110	9				
FB 99230	31	LF 60150	13				
		LF 60190	15				
		LF 60230	19				
		LFE 40060	2				
		LFE 60110	9				

Dämpfung ca. 40 dB, nicht brennbar
 Baustoffklasse A 1, nicht als Brandschottung verwenden.

Kanaltyp	Volumen in cm ³	Kanal ohne Leitungsbelegung	Kanal mit maximaler Leitungsbelegung
FB60110	990	0,5 Set	0,4 Dose
FB60130	1.170	0,6 Set	0,5 Dose
FB60150	1.350	0,6 Set	0,6 Dose
FB60190	1.710	0,8 Set	0,8 Dose
FB60230	2.070	1,0 Set	0,9 Dose
FB80130	1.560	0,7 Set	0,7 Dose
FB99230	3.450	1,0 Set + 1,0 Dose + 1,0 Formst.	1,5 Dose
LF40060	360	0,2 Set	0,2 Dose
LF40090	540	0,3 Set	0,2 Dose
LF40110	660	0,3 Set	0,3 Dose
LF60060	540	0,3 Set	0,2 Dose
LF60090	810	0,4 Set	0,4 Dose
LF60110	990	0,5 Set	0,4 Dose
LF60150	1.350	0,6 Set	0,6 Dose
LF60190	1.710	0,8 Set	0,8 Dose
LF60230	2.070	1,0 Set	0,9 Dose
LFH40060	360	0,2 Set	0,2 Dose
LFH60090	810	0,4 Set	0,4 Dose
LFH60110	990	0,5 Set	0,4 Dose
LFH60150	1.350	0,6 Set	0,6 Dose
LFS40060	360	0,2 Set	0,2 Dose
LFS60060	540	0,3 Set	0,2 Dose
LFS60100	900	0,4 Set	0,4 Dose
LFS60150	1.350	0,6 Set	0,6 Dose
LFE40060	360	0,2 Set	0,2 Dose
LFE60110	990	0,5 Set	0,4 Dose

Kabelabschottung

Zulassungsnummern und Beschreibungen:

Hinweis: Folgende Beschreibungen sind nicht vollständig und ersetzen nicht die Installations- und Anwendungsvorgaben der Zulassungen und Montageanleitungen.

Brandschutz-Kitt, BSKITT Z-19.11-2134

Brandschutzkitt ist ein dämmschichtbildender Baustoff der Feuerwiderstandsklasse S90 für Fugen, Spalten und anderen kleinen Öffnungen. Er darf nicht in Feuchträumen, vergleichbaren Bereichen oder in Umgebungen, die unter Einwirkung von Chemikalien wie Lösungsmitteln stehen, eingesetzt werden. Die Zulassung gilt nicht für die großflächige Verwendung als dämmschichtbildendes Brandschutzsystems auf der Oberfläche wie Stahl, Holz oder anderen Materialien zur Erhöhung der Feuerwiderstandsdauer.

Brandschutz-Set, BS90SET Z-19.15-1256

Brandschutz-Set ist ein Silikon-Brandschutzschaum der Feuerwiderstandsklasse S90, der in Wänden aus Mauerwerk, Beton bzw. Stahl-beton oder Porenbeton und leichten Trennwänden in Ständerbauart mit Stahlunterkonstruktion und einer beidseitigen Beplankung aus Gipskarton-Feuerschutzplatten oder nichtbrennbaren zement- bzw. gipsgebundenen Bauplatten, sowie Decken aus Beton bzw. Stahlbeton oder Porenbeton der Feuerwiderstandsklasse F90 eingebaut werden darf. Die in der Zulassung angegebenen Mindestdicken der Wände und Decken sind dabei zu berücksichtigen.

Lieferform: BS90SET



- bestehend aus:
- 1 Brandschutzschaum-Dose (BS90D)
 - 1 Formstück (BS90F)
 - 1 Ventilzange (BS90Z)
 - 3 Sprührohre mit Adapter (BS90S)
 - 2 Kennzeichnungsschilder
 - 1 AbZ, Zulassungs-Nr.: Z19.15-1256
 - 1 Montageanleitung
 - Ausbeute: ca. 2.100 cm³

BS90D



- 1 Brandschutzschaum-Dose (Nur in Verbindung mit Ventilzange BS90Z und Sprührohren BS90S zu verwenden)
- Ausbeute: ca. 900 cm³

BS90S



- 3 Sprührohre mit Adapter

BS90F



- 1 Formstück
- Ausbeute: ca. 1.200 cm³

BS90Z



- 1 Ventilzange

Brandschutz-Kissen, BSK Z-19.15-2162

Brandschutz-Kissen sind kissenförmige Elemente der Feuerwiderstandsklasse S90, die in Wänden aus Mauerwerk, Beton bzw. Stahlbeton oder Porenbeton und in leichten Trennwänden in Ständerbauart mit Stahlunterkonstruktion und beidseitiger Beplankung aus Gipskarton-Feuerschutzplatten sowie in Decken aus Beton bzw. Stahlbeton oder Porenbeton mit mindestens Feuerwiderstandsklasse F90 eingebaut werden dürfen. Dabei sind die in den Zulassungen angegebenen Mindestdicken der Wände und Decken zu berücksichtigen.

Brandschutz-Mörtel, BSM Z.19.15-2161

Brandschutzmörtel ist eine mörtelähnliche Substanz der Feuerwiderstandsklasse S90, die in Wänden aus Mauerwerk, Beton bzw. Stahlbeton oder Porenbeton sowie in Decken aus Beton bzw. Stahlbeton oder Porenbeton mit mindestens Feuerwiderstandsklasse F90 eingebaut werden dürfen. Dabei sind die in den Zulassungen angegebenen Mindestdicken der Wände und Decken ebenso zu berücksichtigen wie die Montageanleitung für die Kanalmontage.

Brandschutz-Stopfen, BSS Z.19.15-2179

Brandschutz-Stopfen sind in Grenzen verformbare quaderförmige bzw. zylindrische Bauteile mit einer Ablationsbeschichtung der Feuerwiderstandsklasse S90, die in Wänden aus Mauerwerk, Beton bzw. Stahlbeton oder Porenbeton und leichten Trennwänden in Ständerbauart mit Stahlunterkonstruktion und einer beidseitigen Beplankung aus Gipskarton-Feuerschutzplatten oder nichtbrennbaren zement- bzw. gipsgebundenen Bauplatten, sowie Decken aus Beton bzw. Stahlbeton oder Porenbeton der Feuerwiderstandsklasse F90 eingebaut werden darf. Die in der Zulassung angegebenen Mindestdicken der Wände und Decken sind dabei zu berücksichtigen.

Leitungsführungssysteme Kunststoff mit Geräteeinbaumöglichkeit tehalit.FB

Als Leitungsführungssystem mit Geräteeinbaumöglichkeit ist der tehalit.FB die Komplettlösung für gewerbliche Bauten. Er ist so robust, dass er den Beanspruchungen in Produktionsbetrieben, Werkstätten oder auch Laborgebäuden problemlos standhält. Die verfügbaren Geräteeinbaudosen erlauben den Einbau von Standard- und CEE-Geräten. Ab einer Kanalbreite von 150 mm können an mehreren Positionen Trennwände eingesetzt werden, um Leitungen voneinander zu separieren.

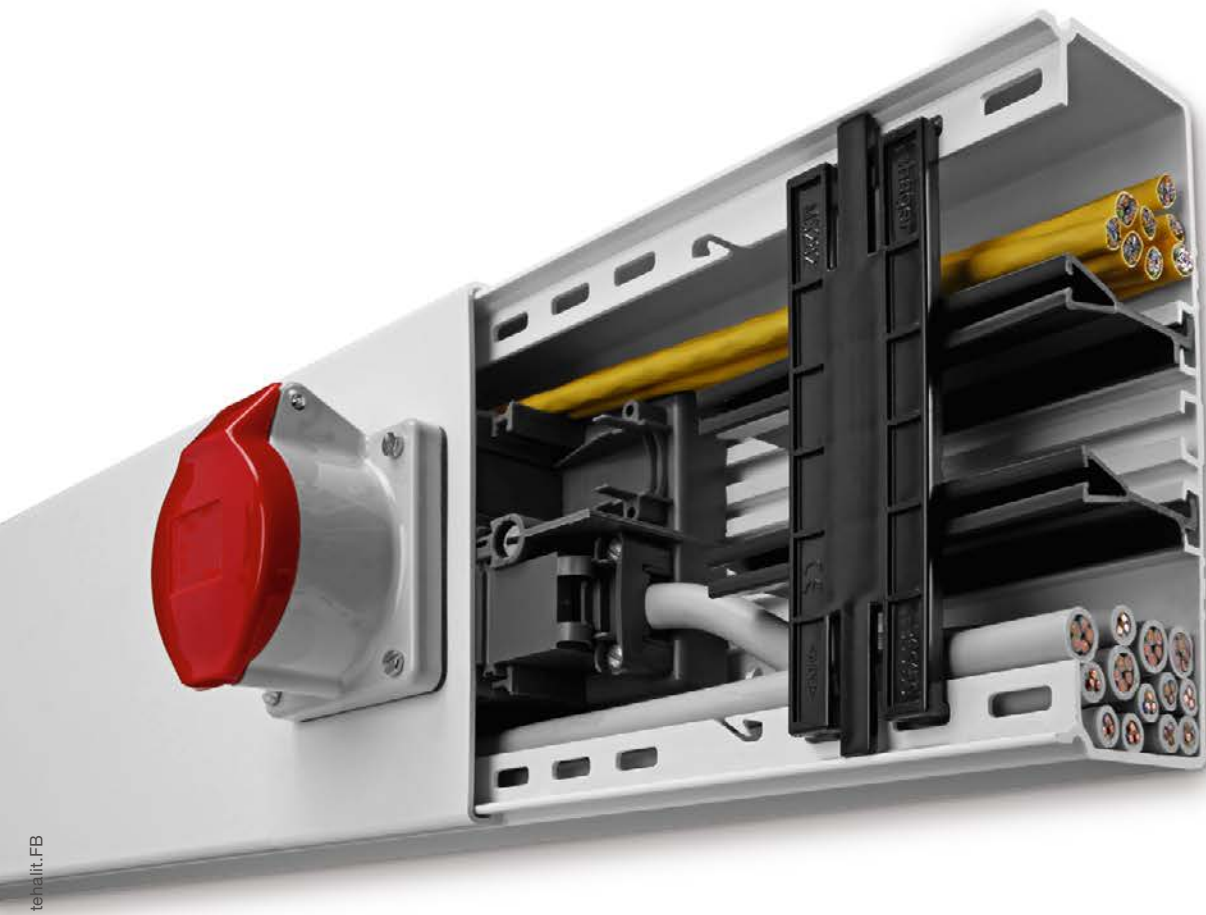

Systemübersicht	320
<hr/>	
tehalit.FB Kanalhöhe 60 mm, Formteile und Zubehör	322
<hr/>	
tehalit.FB Kanalhöhe 80 mm und 100 mm, Formteile und Zubehör	328
<hr/>	
tehalit.FB Geräteeinbau für UP-Einsätze	330
<hr/>	
tehalit.FB Blenden für UP-Einsätze mit Rahmen des Schalterherstellers	331
<hr/>	
tehalit.FB Geräteeinbaudose und Blenden für CEE-Geräte, 60er Befestigungsspur	333
<hr/>	
tehalit.FB Geräteeinbaudose und Blenden für CEE-Geräte, 67er und 70er Befestigungsspur	334
<hr/>	
tehalit.FB Zubehör	335
<hr/>	
Technik	336
<hr/>	

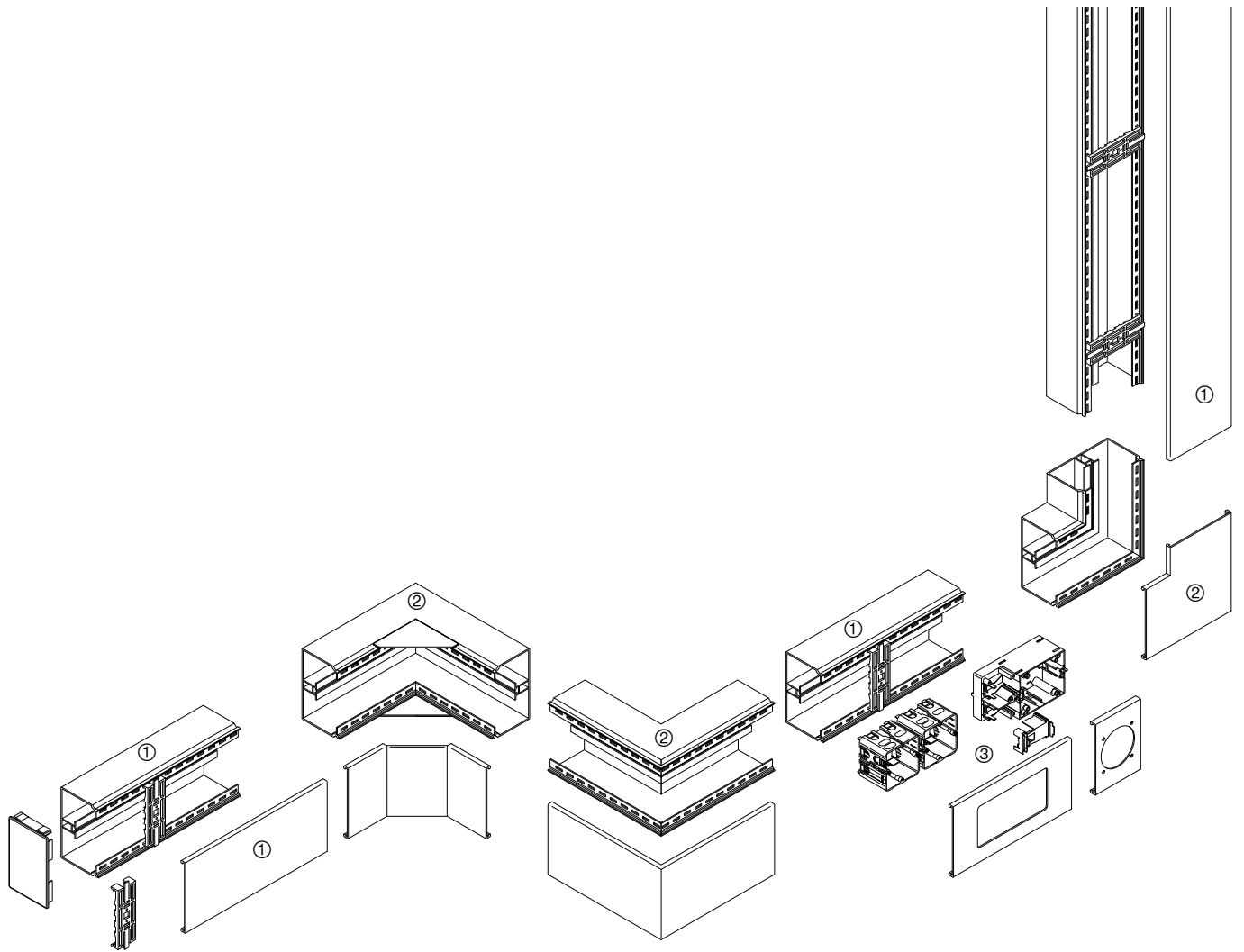

tehalit.FB

- ① FB Kanalprofile
- ② FB Formteile und Zubehör
- ③ FB Geräteeinbau für UP-Geräte

Kanäle	Kanalhöhe mm	Kanalbreite mm	Lichter Querschnitt mm ²	Max. Leitungs- belegung Ø 11 mm - Füllgrad 0.5	Formteile	Trennwand	Seite
FB60110	61	110	5.460	23	starr	einsetzbar	322
FB60130	61	130	6.450	27	starr	einsetzbar	322
FB60150	61	150	7.270	31	starr	einsetzbar	324
FB60190	61	190	9.150	39	starr	einsetzbar	324
FB60230	61	230	11.150	47	starr	einsetzbar	326
FB80130	82	130	8.930	33	starr	einsetzbar	328
FB99230	100	230	19.660	77	starr	einsetzbar	328

- Robuste Ausführung für starke Beanspruchung
- Ab Breite 150 mm separate Trennwand an verschiedenen Positionen einbaubar
- Geräteeinbau möglich
- Schnittkaschierende Haubenformteile
- Vorgestanzte Bodenlochung im Abstand von 125 mm

Lieferfarben

- RAL 9016, verkehrsweiß
- RAL 7035, lichtgrau
- RAL 7030, steingrau

Material

Unter- und Oberteil: PVC



Max. Leitungsbelegung Ø 11 mm – Füllgrad 0.5

PVC

FB60110

23

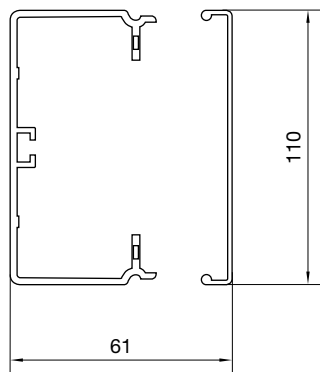

FB6011009016
verkehrsweiß
VPE 16 m
PrGr T201
32,60 €/m

23

FB6011007035
lichtgrau
VPE 16 m
PrGr T201
32,60 €/m

23

FB6011007030
steingrau
VPE 16 m
PrGr T201
37,40 €/m

FB60130

27

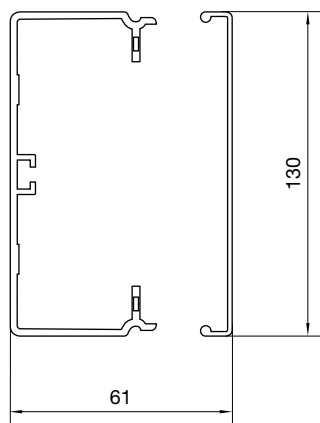

FB6013009016
verkehrsweiß
VPE 8 m
PrGr T201
37,80 €/m

27

FB6013007035
lichtgrau
VPE 8 m
PrGr T201
37,80 €/m

27

FB6013007030
steingrau
VPE 8 m
PrGr T201
43,60 €/m

Lieferlänge

2000 mm,
Sonderlängen auf Anfrage
bis max. 6000 mm

Hinweis

Bei der Deckenmontage von Kanalsystemen sind die Oberteile
gegebenenfalls zusätzlich zu befestigen.

Lieferform

Komplettkanal mit Unter- und Oberteil, 2 Klammern pro Meter

► Seite 336

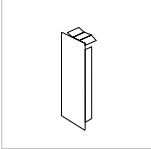
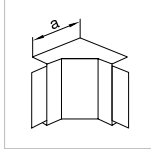
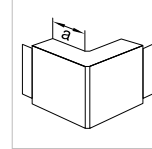
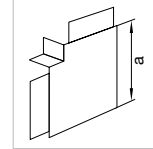
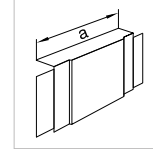
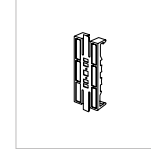
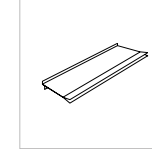
						
Endstück	Inneneck	Außeneck	Flachwinkel	T- und Kreuzstück	Klammer	Trennwand
PC - ABS	PC - ABS	PC - ABS	PC - ABS	PC - ABS	PVC	PVC
FB6011069016 verkehrsweiß VPE 1 St PrGr T210 7,10 €/St	LF6011049016 verkehrsweiß VPE 1 St PrGr T210 28,80 €/St	LF6011039016 verkehrsweiß VPE 1 St PrGr T210 30,20 €/St	LF6011059016 verkehrsweiß VPE 1 St PrGr T210 23,20 €/St	LF6011089016 verkehrsweiß VPE 1 St PrGr T210 20,90 €/St	M5280 schwarz VPE 50 St PrGr T201 82,80 €/100St	M1346 schwarz VPE 50 m PrGr T210 5,70 €/m
	Maß a = 130 mm	Maß a = 70 mm	Maß a = 140 mm	Maß a = 190 mm		
★ FB6011067035 lichtgrau VPE 1 St PrGr T210 7,10 €/St	★ LF6011047035 lichtgrau VPE 1 St PrGr T210 28,80 €/St	★ LF6011037035 lichtgrau VPE 1 St PrGr T210 30,20 €/St	★ LF6011057035 lichtgrau VPE 1 St PrGr T210 23,20 €/St	LF6011087035 lichtgrau VPE 1 St PrGr T210 20,90 €/St	M5280 schwarz VPE 50 St PrGr T201 82,80 €/100St	M1346 schwarz VPE 50 m PrGr T210 5,70 €/m
	Maß a = 130 mm	Maß a = 70 mm	Maß a = 140 mm	Maß a = 190 mm		
★ FB6011067030 steingrau VPE 1 St PrGr T210 8,20 €/St	★ LF6011047030 steingrau VPE 1 St PrGr T210 28,80 €/St	★ LF6011037030 steingrau VPE 1 St PrGr T210 30,20 €/St	★ LF6011057030 steingrau VPE 1 St PrGr T210 23,20 €/St	LF6011087030 steingrau VPE 1 St PrGr T210 20,90 €/St	M5280 schwarz VPE 50 St PrGr T201 82,80 €/100St	M1346 schwarz VPE 50 m PrGr T210 5,70 €/m
	Maß a = 130 mm	Maß a = 70 mm	Maß a = 140 mm	Maß a = 190 mm		
FB6013069016 verkehrsweiß VPE 1 St PrGr T210 7,90 €/St	FB6013049016 verkehrsweiß VPE 1 St PrGr T210 30,40 €/St	FB6013039016 verkehrsweiß VPE 1 St PrGr T210 32,60 €/St	FB6013059016 verkehrsweiß VPE 1 St PrGr T210 25,60 €/St	FB6013089016 verkehrsweiß VPE 1 St PrGr T210 23,80 €/St	M5281 schwarz VPE 50 St PrGr T201 104,40 €/100St	M1346 schwarz VPE 50 m PrGr T210 5,70 €/m
	Maß a = 130 mm	Maß a = 69 mm	Maß a = 160 mm	Maß a = 210 mm		
★ FB6013067035 lichtgrau VPE 1 St PrGr T210 7,90 €/St	★ FB6013047035 lichtgrau VPE 1 St PrGr T210 30,40 €/St	★ FB6013037035 lichtgrau VPE 1 St PrGr T210 32,60 €/St	★ FB6013057035 lichtgrau VPE 1 St PrGr T210 25,60 €/St	★ FB6013087035 lichtgrau VPE 1 St PrGr T210 23,80 €/St	M5281 schwarz VPE 50 St PrGr T201 104,40 €/100St	M1346 schwarz VPE 50 m PrGr T210 5,70 €/m
	Maß a = 130 mm	Maß a = 69 mm	Maß a = 160 mm	Maß a = 210 mm		
★ FB6013067030 steingrau VPE 1 St PrGr T210 8,80 €/St	★ FB6013047030 steingrau VPE 1 St PrGr T210 35,20 €/St	★ FB6013037030 steingrau VPE 1 St PrGr T210 37,30 €/St	★ FB6013057030 steingrau VPE 1 St PrGr T210 29,50 €/St	★ FB6013087030 steingrau VPE 1 St PrGr T210 27,30 €/St	M5281 schwarz VPE 50 St PrGr T201 104,40 €/100St	M1346 schwarz VPE 50 m PrGr T210 5,70 €/m
	Maß a = 130 mm	Maß a = 69 mm	Maß a = 160 mm	Maß a = 210 mm		

- Robuste Ausführung für starke Beanspruchung
- Ab Breite 150 mm separate Trennwand an verschiedenen Positionen einbaubar
- Geräteeinbau möglich
- Schnittkaschierende Haubenformteile
- Vorgestanzte Bodenlochung im Abstand von 125 mm

Lieferfarben

- RAL 9016, verkehrsweiß
- RAL 7035, lichtgrau
- RAL 7030, steingrau

Material

Unter- und Oberteil: PVC



Max. Leitungsbelegung Ø 11 mm – Füllgrad 0.5

PVC

FB60150

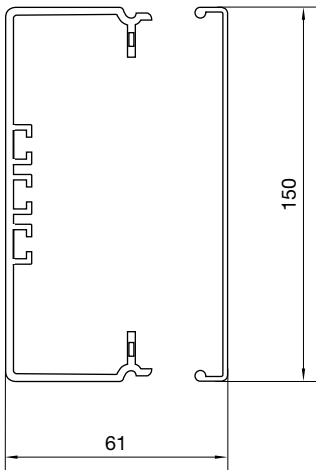

31

FB6015009016
verkehrsweiß
VPE 8 m
PrGr T201
45,20 €/m

31

FB6015007035
lichtgrau
VPE 8 m
PrGr T201
45,20 €/m

31

FB6015007030
steingrau
VPE 8 m
PrGr T201
51,90 €/m

FB60190

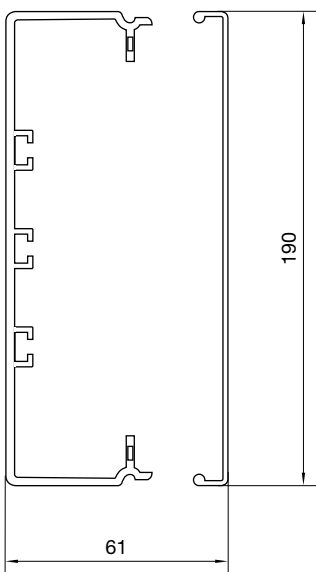

39

FB6019009016
verkehrsweiß
VPE 8 m
PrGr T201
57,70 €/m

39

FB6019007035
lichtgrau
VPE 8 m
PrGr T201
57,70 €/m

39

FB6019007030
steingrau
VPE 8 m
PrGr T201
66,50 €/m

Lieferlänge

2000 mm,
Sonderlängen auf Anfrage
bis max. 6000 mm

Hinweis

Bei der Deckenmontage von Kanalsystemen sind die Oberteile
gegebenenfalls zusätzlich zu befestigen.

Lieferform

Komplettkanal mit Unter- und Oberteil, 2 Klammern pro Meter

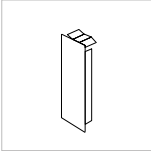
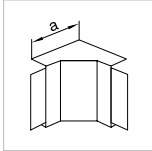
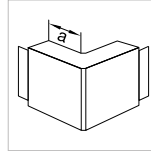
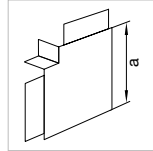
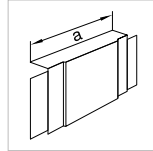
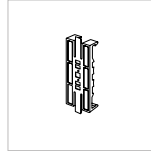
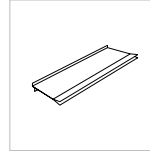
						
Endstück	Inneneck	Außeneck	Flachwinkel	T- und Kreuzstück	Klammer	Trennwand
PC - ABS	PC - ABS	PC - ABS	PC - ABS	PC - ABS	PVC	PVC
LF6015069016 verkehrsweiß VPE 1 St PrGr T210 8,40 €/St	LF6015049016 verkehrsweiß VPE 1 St PrGr T210 32,60 €/St	LF6015039016 verkehrsweiß VPE 1 St PrGr T210 35,20 €/St	LF6015059016 verkehrsweiß VPE 1 St PrGr T210 29,10 €/St	LF6015089016 verkehrsweiß VPE 1 St PrGr T210 29,90 €/St	M5282 schwarz VPE 50 St PrGr T201 125,40 €/100St	M1346 schwarz VPE 50 m PrGr T210 5,70 €/m
	Maß a = 130 mm	Maß a = 70 mm	Maß a = 180 mm	Maß a = 250 mm		
★ LF6015067035 lichtgrau VPE 1 St PrGr T210 8,40 €/St	LF6015047035 lichtgrau VPE 1 St PrGr T210 32,60 €/St	LF6015037035 lichtgrau VPE 1 St PrGr T210 35,20 €/St	LF6015057035 lichtgrau VPE 1 St PrGr T210 29,10 €/St	★ LF6015087035 lichtgrau VPE 1 St PrGr T210 29,90 €/St	M5282 schwarz VPE 50 St PrGr T201 125,40 €/100St	M1346 schwarz VPE 50 m PrGr T210 5,70 €/m
	Maß a = 130 mm	Maß a = 70 mm	Maß a = 180 mm	Maß a = 250 mm		
★ LF6015067030 steingrau VPE 1 St PrGr T210 8,40 €/St	LF6015047030 steingrau VPE 1 St PrGr T210 32,60 €/St	LF6015037030 steingrau VPE 1 St PrGr T210 35,20 €/St	LF6015057030 steingrau VPE 1 St PrGr T210 29,10 €/St	★ LF6015087030 steingrau VPE 1 St PrGr T210 29,90 €/St	M5282 schwarz VPE 50 St PrGr T201 125,40 €/100St	M1346 schwarz VPE 50 m PrGr T210 5,70 €/m
	Maß a = 130 mm	Maß a = 70 mm	Maß a = 180 mm	Maß a = 250 mm		
LF6019069016 verkehrsweiß VPE 1 St PrGr T210 9,10 €/St	LF6019049016 verkehrsweiß VPE 1 St PrGr T210 36,10 €/St	LF6019039016 verkehrsweiß VPE 1 St PrGr T210 39,50 €/St	LF6019059016 verkehrsweiß VPE 1 St PrGr T210 36,70 €/St	LF6019089016 verkehrsweiß VPE 1 St PrGr T210 34,00 €/St	M5283 schwarz VPE 50 St PrGr T201 163,50 €/100St	M1346 schwarz VPE 50 m PrGr T210 5,70 €/m
	Maß a = 130 mm	Maß a = 70 mm	Maß a = 220 mm	Maß a = 290 mm		
★ LF6019067035 lichtgrau VPE 1 St PrGr T210 9,10 €/St	★ LF6019047035 lichtgrau VPE 1 St PrGr T210 36,10 €/St	★ LF6019037035 lichtgrau VPE 1 St PrGr T210 39,50 €/St	★ LF6019057035 lichtgrau VPE 1 St PrGr T210 36,70 €/St	★ LF6019087035 lichtgrau VPE 1 St PrGr T210 34,00 €/St	M5283 schwarz VPE 50 St PrGr T201 163,50 €/100St	M1346 schwarz VPE 50 m PrGr T210 5,70 €/m
	Maß a = 130 mm	Maß a = 70 mm	Maß a = 220 mm	Maß a = 290 mm		
★ LF6019067030 steingrau VPE 1 St PrGr T210 9,10 €/St	★ LF6019047030 steingrau VPE 1 St PrGr T210 36,10 €/St	★ LF6019037030 steingrau VPE 1 St PrGr T210 39,50 €/St	★ LF6019057030 steingrau VPE 1 St PrGr T210 36,70 €/St	★ LF6019087030 steingrau VPE 1 St PrGr T210 34,00 €/St	M5283 schwarz VPE 50 St PrGr T201 163,50 €/100St	M1346 schwarz VPE 50 m PrGr T210 5,70 €/m
	Maß a = 130 mm	Maß a = 70 mm	Maß a = 220 mm	Maß a = 290 mm		

- Robuste Ausführung für starke Beanspruchung
- Ab Breite 150 mm separate Trennwand an verschiedenen Positionen einbaubar
- Geräteeinbau möglich
- Schnittkaschierende Haubenformteile
- Vorgestanzte Bodenlochung im Abstand von 125 mm

Lieferfarben

- RAL 9016, verkehrsweiß
- RAL 7035, lichtgrau
- RAL 7030, steingrau

Material

Unter- und Oberteil: PVC

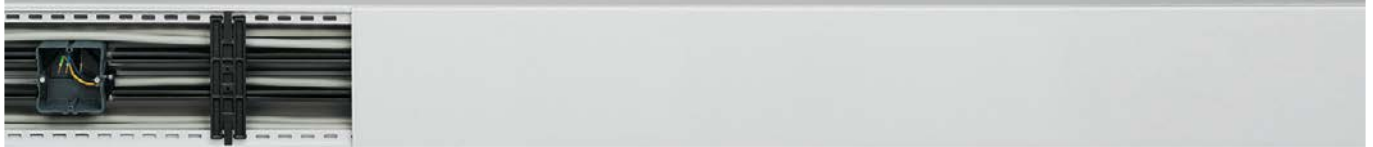

Max. Leitungsbelegung Ø 11 mm – Füllgrad 0.5

Unter- und Oberteil

PVC

FB60230

47

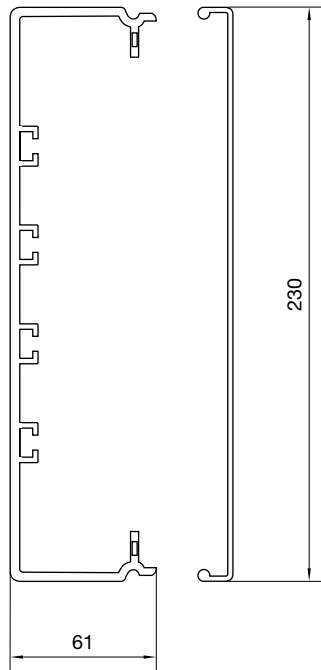

FB6023009016
verkehrsweiß
VPE 8 m
PrGr T201
69,80 €/m

47

FB6023007035
lichtgrau
VPE 8 m
PrGr T201
69,80 €/m

47

FB6023007030
steingrau
VPE 8 m
PrGr T201
80,60 €/m

Lieferlänge

2000 mm,
Sonderlängen auf Anfrage
bis max. 6000 mm

Hinweis

Bei der Deckenmontage von Kanalsystemen sind die Oberteile
gegebenenfalls zusätzlich zu befestigen.

Lieferform

Komplettkanal mit Unter- und Oberteil, 2 Klammern pro Meter

► Seite 336

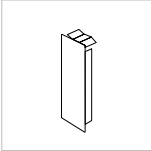
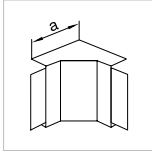
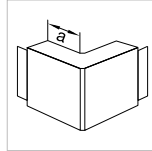
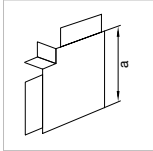
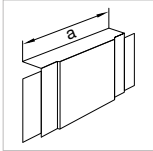
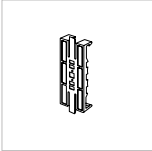
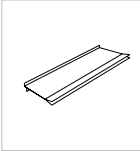
						
Endstück	Inneneck	Außeneck	Flachwinkel	T- und Kreuzstück	Klammer	Trennwand
PVC	PVC	PVC	PVC	PVC	PVC	PVC
LF6023069016 verkehrsweiß VPE 1 St PrGr T210 10,90 €/St	LF6023049016 verkehrsweiß VPE 1 St PrGr T210 39,10 €/St Maß a = 130 mm	LF6023039016 verkehrsweiß VPE 1 St PrGr T210 44,00 €/St Maß a = 70 mm	LF6023059016 verkehrsweiß VPE 1 St PrGr T210 44,50 €/St Maß a = 260 mm	LF6023089016 verkehrsweiß VPE 1 St PrGr T210 41,30 €/St Maß a = 290 mm	M5284 schwarz VPE 50 St PrGr T201 205,90 €/100St	M1346 schwarz VPE 50 m PrGr T210 5,70 €/m
★ LF6023067035 lichtgrau VPE 1 St PrGr T210 10,90 €/St	★ LF6023047035 lichtgrau VPE 1 St PrGr T210 39,10 €/St Maß a = 130 mm	★ LF6023037035 lichtgrau VPE 1 St PrGr T210 44,00 €/St Maß a = 70 mm	★ LF6023057035 lichtgrau VPE 1 St PrGr T210 44,50 €/St Maß a = 260 mm	LF6023087035 lichtgrau VPE 1 St PrGr T210 41,30 €/St Maß a = 290 mm	M5284 schwarz VPE 50 St PrGr T201 205,90 €/100St	M1346 schwarz VPE 50 m PrGr T210 5,70 €/m
★ LF6023067030 steingrau VPE 1 St PrGr T210 10,90 €/St	★ LF6023047030 steingrau VPE 1 St PrGr T210 39,10 €/St Maß a = 130 mm	★ LF6023037030 steingrau VPE 1 St PrGr T210 44,00 €/St Maß a = 70 mm	★ LF6023057030 steingrau VPE 1 St PrGr T210 44,50 €/St Maß a = 260 mm	LF6023087030 steingrau VPE 1 St PrGr T210 41,30 €/St Maß a = 290 mm	M5284 schwarz VPE 50 St PrGr T201 205,90 €/100St	M1346 schwarz VPE 50 m PrGr T210 5,70 €/m

- Robuste Ausführung für starke Beanspruchung
- Separate Trennwand einbaubar
- Geräteeinbau möglich für FB80130
- kein Geräteeinbau möglich für FB99230
- Formteile aus Grundprofil
- Vorgestanzte Bodenlochung im Abstand von 125 mm

Lieferfarben

- RAL 9016, verkehrsweiß
- RAL 7035, lichtgrau
- RAL 7030, steingrau

Material

Unter- und Oberteil: PVC



Max. Leitungsbelegung Ø 11 mm – Füllgrad 0.5

PVC

FB80130

33

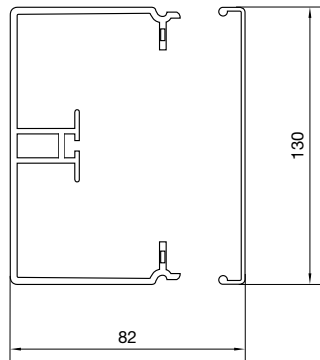

FB8013009016
verkehrsweiß
VPE 16 m
PrGr T201
44,90 €/m

33

FB80130070351
lichtgrau
VPE 16 m
PrGr T201
44,90 €/m

33

FB80130070301
steingrau
VPE 16 m
PrGr T201
51,70 €/m

FB99230

77

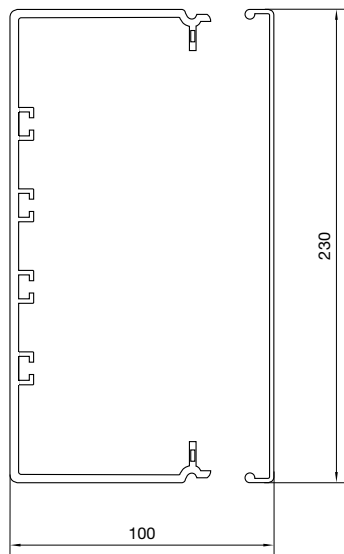

FB9923009016
verkehrsweiß
VPE 6 m
PrGr T201
125,50 €/m

77

FB9923007035
lichtgrau
VPE 6 m
PrGr T201
125,50 €/m

77

FB9923007030
steingrau
VPE 6 m
PrGr T201
144,60 €/m

Lieferlänge

2000 mm
Sonderlängen Anfrage
bis max. 6000 mm auf

Hinweis

Bei der Deckenmontage von Kanalsystemen sind die Oberteile gegebenenfalls zusätzlich zu befestigen.

Lieferform

Komplettkanal mit Unter- und Oberteil, 2 Klammern pro Meter

► Seite 336

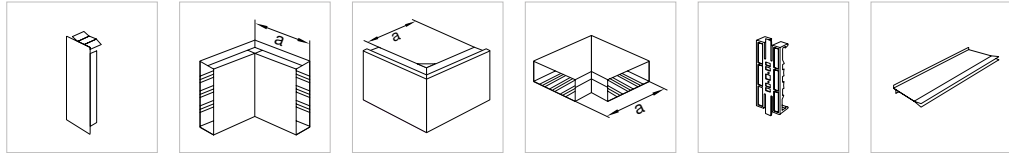

Endstück

Inneneck

Außeneck

Flachwinkel

Klammer

Trennwand

PVC	PVC	PVC	PVC	PVC	PVC
FB8013069016 verkehrsweiß VPE 1 St PrGr T210 10,60 €/St	FB8013049016 verkehrsweiß VPE 6 St PrGr T210 64,30 €/St	FB8013039016 verkehrsweiß VPE 7 St PrGr T210 84,60 €/St	FB8013059016 verkehrsweiß VPE 1 St PrGr T210 59,40 €/St	M5281 schwarz VPE 50 St PrGr T201 104,40 €/100St	M1346 schwarz VPE 50 m PrGr T210 5,70 €/m
	Maß a = 240 mm	Maß a = 160 mm	Maß a = 176 mm		
★ FB8013067035 lichtgrau VPE 1 St PrGr T210 10,60 €/St	★ FB8013047035 lichtgrau VPE 6 St PrGr T210 64,30 €/St	★ FB8013037035 lichtgrau VPE 7 St PrGr T210 84,60 €/St	★ FB8013057035 lichtgrau VPE 8 St PrGr T210 59,40 €/St	M5281 schwarz VPE 50 St PrGr T201 104,40 €/100St	M1346 schwarz VPE 50 m PrGr T210 5,70 €/m
	Maß a = 240 mm	Maß a = 160 mm	Maß a = 176 mm		
★ FB8013067030 steingrau VPE 1 St PrGr T210 11,90 €/St	★ FB8013047030 steingrau VPE 6 St PrGr T210 73,70 €/St	★ FB8013037030 steingrau VPE 7 St PrGr T210 97,30 €/St	★ FB8013057030 steingrau VPE 8 St PrGr T210 68,30 €/St	M5281 schwarz VPE 50 St PrGr T201 104,40 €/100St	M1346 schwarz VPE 50 m PrGr T210 5,70 €/m
	Maß a = 240 mm	Maß a = 160 mm	Maß a = 176 mm		
FB9923069016 verkehrsweiß VPE 1 St PrGr T210 19,70 €/St	FB9923049016 verkehrsweiß VPE 3 St PrGr T210 191,20 €/St	FB9923039016 verkehrsweiß VPE 2 St PrGr T210 233,60 €/St	FB9923059016 verkehrsweiß VPE 4 St PrGr T210 160,40 €/St	M5284 schwarz VPE 50 St PrGr T201 205,90 €/100St	M1629 schwarz VPE 50 m PrGr T210 19,70 €/m
	Maß a = 250 mm	Maß a = 250 mm	Maß a = 300 mm		
★ FB9923067035 lichtgrau VPE 1 St PrGr T210 19,70 €/St	★ FB9923047035 lichtgrau VPE 3 St PrGr T210 191,20 €/St	★ FB9923037035 lichtgrau VPE 2 St PrGr T210 233,60 €/St	★ FB9923057035 lichtgrau VPE 4 St PrGr T210 160,40 €/St	M5284 schwarz VPE 50 St PrGr T201 205,90 €/100St	M1629 schwarz VPE 50 m PrGr T210 19,70 €/m
	Maß a = 250 mm	Maß a = 250 mm	Maß a = 300 mm		
★ FB9923067030 steingrau VPE 1 St PrGr T210 22,30 €/St	★ FB9923047030 steingrau VPE 3 St PrGr T210 219,90 €/St	★ FB9923037030 steingrau VPE 2 St PrGr T210 268,70 €/St	★ FB9923057030 steingrau VPE 4 St PrGr T210 184,70 €/St	M5284 schwarz VPE 50 St PrGr T201 205,90 €/100St	M1629 schwarz VPE 50 m PrGr T210 19,70 €/m
	Maß a = 250 mm	Maß a = 250 mm	Maß a = 300 mm		

- Geräteeinbaudose zum Einbau in der C-Nut aller FB-Kanäle (außer FB99230)
- Zusätzliche Zugentlastung für das Anschlusskabel
- Nur in Kombination mit den, für die verschiedenen Hersteller zu verwendenden Blenden anwendbar

Lieferform

Geräteeinbaudose mit zwei Gerätehalteschrauben in Schnellgewindeausführung.

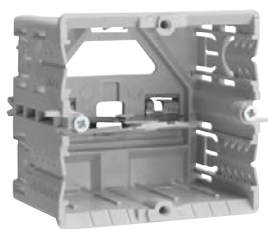

Geräteeinbaudose, PA halogenfrei

Bezeichnung	VPE	PrGr	Preis	Best.Nr.
Gerätedose 1-f. Energie C-Profil für GR*	1	T040	5,10 €/St	GLT5000

GLT5000

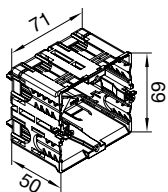

Zugentlastung, PA halogenfrei

Bezeichnung	VPE	PrGr	Preis	Best.Nr.
Zugentlastung für Geräteeinbaudosen	50	T020	0,78 €/St	M5861

M5861

Berker

Arsys, S.1, B.3, B.7, K.1, K.5, Q.3, R.3

BUSCH-JAEGER

Busch-balance® SI, future® linear, impuls, Pur edelstahl, Reflex SI Linear, solo®

Gira

Standard 55, E2

Honeywell PEHA

STANDARD, DIALOG

JUNG

A500, AS500, CD500, LS990

Kopp

EUROPA, MALTA, MILANO/HK02

legrand

Creo™

merten by Schneider Electric

1-M, ATELIER-M, M-SMART

Schneider Electric ELSO

FASHION Duro, Scala, Joy

SIEMENS

DELTA line, DELTA profil

Einfachblende, PVC

Werkstoff:

PVC

Kanalbreite	Länge	Farbe	VPE	PrGr	Preis	Best.Nr.
110 mm	125 mm	verkehrsweiß	1	T210	4,55 €/St	L91109016
110 mm	125 mm	lichtgrau	1	T210	4,55 €/St	L91107035
110 mm	125 mm	steingrau	1	T210	5,30 €/St	L91107030
130 mm	125 mm	verkehrsweiß	1	T210	4,65 €/St	L91309016
130 mm	125 mm	lichtgrau	1	T210	4,65 €/St	L91307035
130 mm	125 mm	steingrau	1	T210	5,70 €/St	L91307030
150 mm	125 mm	verkehrsweiß	1	T210	5,60 €/St	L91509016
150 mm	125 mm	lichtgrau	1	T210	5,60 €/St	L91507035
150 mm	125 mm	steingrau	1	T210	6,50 €/St	L91507030
190 mm	125 mm	verkehrsweiß	1	T210	5,80 €/St	L91909016
190 mm	125 mm	lichtgrau	1	T210	5,80 €/St	L91907035
190 mm	125 mm	steingrau	1	T210	7,00 €/St	L91907030
230 mm	125 mm	verkehrsweiß	1	T210	6,00 €/St	L92309016
230 mm	125 mm	lichtgrau	1	T210	6,00 €/St	L92307035
230 mm	125 mm	steingrau	1	T210	7,20 €/St	L92307030



L91109016

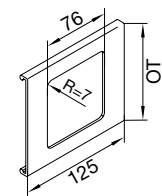

Zweifachblende, PVC

Werkstoff:

PVC

Kanalbreite	Länge	Farbe	VPE	PrGr	Preis	Best.Nr.
110 mm	250 mm	verkehrsweiß	1	T210	8,40 €/St	L91129016
110 mm	250 mm	lichtgrau	1	T210	8,40 €/St	L91127035
110 mm	250 mm	steingrau	1	T210	9,30 €/St	L91127030
130 mm	250 mm	verkehrsweiß	1	T210	8,70 €/St	L91329016
130 mm	250 mm	lichtgrau	1	T210	8,70 €/St	L91327035
130 mm	250 mm	steingrau	1	T210	9,70 €/St	L91327030
150 mm	250 mm	verkehrsweiß	1	T210	9,10 €/St	L91529016
150 mm	250 mm	lichtgrau	1	T210	9,10 €/St	L91527035
150 mm	250 mm	steingrau	1	T210	10,90 €/St	L91527030
190 mm	250 mm	verkehrsweiß	1	T210	9,70 €/St	L91929016
190 mm	250 mm	lichtgrau	1	T210	9,70 €/St	L91927035
190 mm	250 mm	steingrau	1	T210	11,40 €/St	L91927030
230 mm	250 mm	verkehrsweiß	1	T210	11,10 €/St	L92329016
230 mm	250 mm	lichtgrau	1	T210	11,10 €/St	L92327035
230 mm	250 mm	steingrau	1	T210	12,30 €/St	L92327030



L91129016

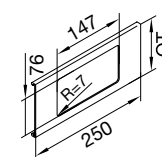

**Dreifachblende, PVC**

Werkstoff:

PVC

L91139016

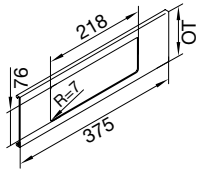

Kanalbreite	Länge	Farbe	VPE	PrGr	Preis	Best.Nr.
110 mm	375 mm	verkehrsweiß	1	T210	11,80 €/St	L91139016
110 mm	375 mm	lichtgrau	1	T210	11,80 €/St	L91137035
110 mm	375 mm	steingrau	1	T210	13,50 €/St	L91137030
130 mm	375 mm	verkehrsweiß	1	T210	12,20 €/St	L91339016
130 mm	375 mm	lichtgrau	1	T210	12,20 €/St	L91337035
130 mm	375 mm	steingrau	1	T210	14,00 €/St	L91337030
150 mm	375 mm	verkehrsweiß	1	T210	13,10 €/St	L91539016
150 mm	375 mm	lichtgrau	1	T210	13,10 €/St	L91537035
150 mm	375 mm	steingrau	1	T210	15,70 €/St	L91537030
190 mm	375 mm	verkehrsweiß	1	T210	13,90 €/St	L91939016
190 mm	375 mm	lichtgrau	1	T210	13,90 €/St	L91937035
190 mm	375 mm	steingrau	1	T210	16,10 €/St	L91937030
230 mm	375 mm	verkehrsweiß	1	T210	15,60 €/St	L92339016
230 mm	375 mm	lichtgrau	1	T210	15,60 €/St	L92337035
230 mm	375 mm	steingrau	1	T210	17,40 €/St	L92337030

Vorgesehen für die Hersteller:

ABL Sursum

16 A F 51.34, 16 A F 51.38,
32 A F 52.34, 32 A F 52.33,
32 A F 52.38

Bals

16 A 13005, 16 A 1382,
32 A 1333, 32 A 1370

Mennekes

16 A 228, 16 A 1385, 16 A 4115,
32 A 1276, 32 A 240,
16 A 1131, 16 A 3385

Walther

16 A 410, 16 A 415, 16 A 419,
32 A 430, 32 A 439

Material Geräteeinbaudose

PA halogenfrei

Geräteeinbaudose CEE, PA halogenfrei

Werkstoff:
Halogenfrei:

Polyamid (PA)
ja

Für tehalit.FB Kanäle ab Breite 130 mm, außer FB99230.



L5816

Bezeichnung	Farbe	VPE	PrGr	Preis	Best.Nr.
Geräteeinbaudose CEE hfr FB ab OT 130mm	schwarz	1	T210	44,80 €/St	L5816

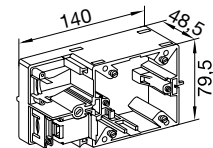

CEE Flanschsteckdose

Eigenschaften:

- CEE Flanschsteckdose gerade
- Spritzwassergeschützt ECEE165 = IP54, ECEE325 = IP44
- 5-polig 400 V 50/60 Hz
- ECEE16 - 16 A
- ECEE32 - 32 A



ECEE165

Bezeichnung	VPE	PrGr	Preis	Best.Nr.
Steckdose CEE 16A 400V IP54	1	T080	109,00 €/St	ECEE165
Steckdose CEE 32A 400V IP44	1	T080	137,10 €/St	ECEE325

Geräteblenden 60er Befestigungsspur, PVC

Werkstoff:

PVC

R8680xxxx für Kanäle FB60130, FB80130
R8682xxxx für Kanal FB60150
R8684xxxx für Kanal FB60190
R8686xxxx für Kanal FB60230



R86809016

Kanalbreite	Länge	Durchmesser der Öffnung	Farbe	VPE	PrGr	Preis	Best.Nr.
130 mm	95 mm	71 mm	verkehrsweiß	1	T210	8,00 €/St	R86809016
130 mm	95 mm	71 mm	lichtgrau	1	T210	8,00 €/St	R86807035
130 mm	95 mm	71 mm	steingrau	1	T210	9,00 €/St	R86807030
150 mm	95 mm	71 mm	verkehrsweiß	1	T210	8,30 €/St	R86829016
150 mm	95 mm	71 mm	lichtgrau	1	T210	8,30 €/St	R86827035
150 mm	95 mm	71 mm	steingrau	1	T210	9,20 €/St	R86827030
190 mm	95 mm	71 mm	verkehrsweiß	1	T210	8,40 €/St	R86849016
190 mm	95 mm	71 mm	lichtgrau	1	T210	8,40 €/St	R86847035
190 mm	95 mm	71 mm	steingrau	1	T210	9,30 €/St	R86847030
230 mm	95 mm	71 mm	verkehrsweiß	1	T210	8,40 €/St	R86869016
230 mm	95 mm	71 mm	lichtgrau	1	T210	8,40 €/St	R86867035
230 mm	95 mm	71 mm	steingrau	1	T210	9,30 €/St	R86867030

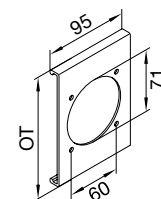

Vorgesehen für die Hersteller:

Bals
16 A 13108

Berker
3-polig 16 A 5681 01
5-polig 16 A 5785 01

ET. 16 A
112555, 62877, 90428, 74837, 55305

ET. 32 A
62881, 90434, 55308

Mennekes
16 A 4115
(32 A 4120 nur mit Distanzrahmen 4192 möglich)
32 A 430, 32 A 439

Material Geräteeinbaudose
PA halogenfrei



L5816

Geräteeinbaudose CEE, PA halogenfrei

Werkstoff:
Halogenfrei:

Polyamid (PA)
ja

Für tehalit.FB Kanäle ab Breite 130 mm, außer FB99230.

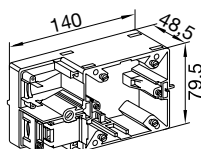

Bezeichnung	Farbe	VPE	PrGr	Preis	Best.Nr.
Geräteeinbaudose CEE für FB ab OT 130mm	schwarz	1	T210	44,80 €/St	L5816



R86819016

Geräteblenden 70er Befestigungsspur, PVC

Werkstoff:

PVC

R8681xxxx für Kanäle FB60130, FB80130
R8683xxxx für Kanal FB60150
R8685xxxx für Kanal FB60190
R8687xxxx für Kanal FB6023

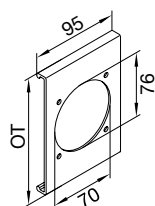

Kanalbreite	Länge	Durchmesser der Öffnung	Farbe	VPE	PrGr	Preis	Best.Nr.
130 mm	95 mm	76 mm	verkehrsweiß	1	T210	8,00 €/St	R86819016
130 mm	95 mm	76 mm	lichtgrau	1	T210	8,00 €/St	R86817035
130 mm	95 mm	76 mm	steingrau	1	T210	9,00 €/St	R86817030
150 mm	95 mm	76 mm	verkehrsweiß	1	T210	8,30 €/St	R86839016
150 mm	95 mm	76 mm	lichtgrau	1	T210	8,30 €/St	R86837035
150 mm	95 mm	76 mm	steingrau	1	T210	9,20 €/St	R86837030
190 mm	95 mm	76 mm	verkehrsweiß	1	T210	8,40 €/St	R86859016
190 mm	95 mm	76 mm	lichtgrau	1	T210	8,40 €/St	R86857035
190 mm	95 mm	76 mm	steingrau	1	T210	9,30 €/St	R86857030
230 mm	95 mm	76 mm	verkehrsweiß	1	T210	8,40 €/St	R86879016
230 mm	95 mm	76 mm	lichtgrau	1	T210	8,40 €/St	R86877035
230 mm	95 mm	76 mm	steingrau	1	T210	9,30 €/St	R86877030

Klemmdose

Werkstoff:

PPO

je 2 Kabeleinführungen stirnseitig
je 3 Kabeleinführungen oben und unten



L5111

Bezeichnung	VPE	PrGr	Preis	Best.Nr.
Klemmdose aus Polypropylen 135x35x40mm	1	T020	4,40 €/St	L5111

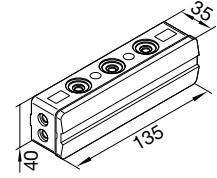

Biegeradien

Leitungen

Laut VDE 0298 Teil 3 (1983) müssen folgende Biegeradien für Kunststoffkabel eingehalten werden:

Leitungsart	$U_0 \leq 0,6/1 \text{ kV}$				$U_0 \geq 0,6/1 \text{ kV}$
Leitungen für feste Verlegung	Außendurchmesser der Leitung in mm				
	$d \leq 10$	$10 < d \leq 25$	$25 < d$		
Bei fester Verlegung	4d	4d	4d		6d
Flexible Leitungen	Außendurchmesser der Leitung in mm				
	$d \leq 8$	$8 < d \leq 25$	$12 < d < 20$	$20 < d$	6d
Bei fester Verlegung	3d	3d	4d	4d	10d
Bei Einführung	3d	4d	5d	5d	

Lichtwellenleiter

Hersteller	Außendurchmesser der Leiter in mm	Kleinstzulässige Biegeradien in mm
Alcatel/Kabelmetal	3,5 - 12	20 - 95
ANT	3,5 - 12	150
Dätwyler	3,0 - 7,9	30 - 120
Kabelreydt	3,4 - 11,6	20 - 175
Belden	2,9 - 13	75 - 130

Angaben ohne Gewähr

In der Norm EN 187101 wird folgende Empfehlungen gegeben:

$$R_{\text{Biegung}} = 10 \times d_{\text{Kabel}}$$

mit R_{Biegung} = Biegeradius des Kabels,
 d_{Kabel} = Kabeldurchmesser

Davon abweichend werden von den einzelnen Herstellern eigene Angaben zum Biegeradius herausgegeben, die den jeweiligen technischen Datenblättern der Produkte zu entnehmen sind.

Schallbarriere

Schallbarriere L5804

Maximale Füllung bei leerem Kanal

Kanaltypen	Zopfzahl	Kanaltypen	Zopfzahl	Kanaltypen	Zopfzahl	Kanaltypen	Zopfzahl
FB 60110	9	LF 40060	2	LFH 40060	2	LFS 40060	2
FB 60130	11	LF 40090	4	LFH 60090	6	LFS 60060	5
FB 60150	12	LF 40110	6	LFH 60110	9	LFS 60100	8
FB 60190	15	LF 60060	5	LFH 60150	13	LFS 60150	13
FB 60230	19	LF 60090	6			LFS 60200	16
FB 80130	14	LF 60110	9				
FB 99230	31	LF 60150	13				
		LF 60190	15				
		LF 60230	19				
		LFE 40060	2				
		LFE 60110	9				

Dämpfung ca. 40 dB, nicht brennbar
 Baustoffklasse A 1, nicht als Brandschottung verwenden.

Kanaltyp	Volumen in cm ³	Kanal ohne Leitungsbelegung	Kanal mit maximaler Leitungsbelegung
FB60110	990	0,5 Set	0,4 Dose
FB60130	1.170	0,6 Set	0,5 Dose
FB60150	1.350	0,6 Set	0,6 Dose
FB60190	1.710	0,8 Set	0,8 Dose
FB60230	2.070	1,0 Set	0,9 Dose
FB80130	1.560	0,7 Set	0,7 Dose
FB99230	3.450	1,0 Set + 1,0 Dose + 1,0 Formst.	1,5 Dose
LF40060	360	0,2 Set	0,2 Dose
LF40090	540	0,3 Set	0,2 Dose
LF40110	660	0,3 Set	0,3 Dose
LF60060	540	0,3 Set	0,2 Dose
LF60090	810	0,4 Set	0,4 Dose
LF60110	990	0,5 Set	0,4 Dose
LF60150	1.350	0,6 Set	0,6 Dose
LF60190	1.710	0,8 Set	0,8 Dose
LF60230	2.070	1,0 Set	0,9 Dose
LFH40060	360	0,2 Set	0,2 Dose
LFH60090	810	0,4 Set	0,4 Dose
LFH60110	990	0,5 Set	0,4 Dose
LFH60150	1.350	0,6 Set	0,6 Dose
LFS40060	360	0,2 Set	0,2 Dose
LFS60060	540	0,3 Set	0,2 Dose
LFS60100	900	0,4 Set	0,4 Dose
LFS60150	1.350	0,6 Set	0,6 Dose
LFE40060	360	0,2 Set	0,2 Dose
LFE60110	990	0,5 Set	0,4 Dose

Kabelabschottung

Zulassungsnummern und Beschreibungen:

Hinweis: Folgende Beschreibungen sind nicht vollständig und ersetzen nicht die Installations- und Anwendungsvorgaben der Zulassungen und Montageanleitungen.

Brandschutz-Kitt, BSKITT Z-19.11-2134

Brandschutzkitt ist ein dämmschichtbildender Baustoff der Feuerwiderstandsklasse S90 für Fugen, Spalten und anderen kleinen Öffnungen. Er darf nicht in Feuchträumen, vergleichbaren Bereichen oder in Umgebungen, die unter Einwirkung von Chemikalien wie Lösungsmitteln stehen, eingesetzt werden. Die Zulassung gilt nicht für die großflächige Verwendung als dämmschichtbildendes Brandschutzsystems auf der Oberfläche wie Stahl, Holz oder anderen Materialien zur Erhöhung der Feuerwiderstandsdauer.

Brandschutz-Set, BS90SET Z-19.15-1256

Brandschutz-Set ist ein Silikon-Brandschutzschaum der Feuerwiderstandsklasse S90, der in Wänden aus Mauerwerk, Beton bzw. Stahl-beton oder Porenbeton und leichten Trennwänden in Ständerbauart mit Stahlunterkonstruktion und einer beidseitigen Beplankung aus Gipskarton-Feuerschutzplatten oder nichtbrennbaren zement- bzw. gipsgebundenen Bauplatten, sowie Decken aus Beton bzw. Stahlbeton oder Porenbeton der Feuerwiderstandsklasse F90 eingebaut werden darf. Die in der Zulassung angegebenen Mindestdicken der Wände und Decken sind dabei zu berücksichtigen.

Brandschutz-Kissen, BSK Z-19.15-2162

Brandschutz-Kissen sind kissenförmige Elemente der Feuerwiderstandsklasse S90, die in Wänden aus Mauerwerk, Beton bzw. Stahlbeton oder Porenbeton und in leichten Trennwänden in Ständerbauart mit Stahlunterkonstruktion und beidseitiger Beplankung aus Gipskarton-Feuerschutzplatten sowie in Decken aus Beton bzw. Stahlbeton oder Porenbeton mit mindestens Feuerwiderstandsklasse F90 eingebaut werden dürfen. Dabei sind die in den Zulassungen angegebenen Mindestdicken der Wände und Decken zu berücksichtigen.

Brandschutz-Mörtel, BSM Z.19.15-2161

Brandschutzmörtel ist eine mörtelähnliche Substanz der Feuerwiderstandsklasse S90, die in Wänden aus Mauerwerk, Beton bzw. Stahlbeton oder Porenbeton sowie in Decken aus Beton bzw. Stahlbeton oder Porenbeton mit mindestens Feuerwiderstandsklasse F90 eingebaut werden dürfen. Dabei sind die in den Zulassungen angegebenen Mindestdicken der Wände und Decken ebenso zu berücksichtigen wie die Montageanleitung für die Kanalmontage.

Brandschutz-Stopfen, BSS Z.19.15-2179

Brandschutz-Stopfen sind in Grenzen verformbare quaderförmige bzw. zylindrische Bauteile mit einer Ablationsbeschichtung der Feuerwiderstandsklasse S90, die in Wänden aus Mauerwerk, Beton bzw. Stahlbeton oder Porenbeton und leichten Trennwänden in Ständerbauart mit Stahlunterkonstruktion und einer beidseitigen Beplankung aus Gipskarton-Feuerschutzplatten oder nichtbrennbaren zement- bzw. gipsgebundenen Bauplatten, sowie Decken aus Beton bzw. Stahlbeton oder Porenbeton der Feuerwiderstandsklasse F90 eingebaut werden darf. Die in der Zulassung angegebenen Mindestdicken der Wände und Decken sind dabei zu berücksichtigen.

**Lieferform:
BS90SET**



- bestehend aus:
- 1 Brandschutzschaum-Dose (BS90D)
 - 1 Formstück (BS90F)
 - 1 Ventilzange (BS90Z)
 - 3 Sprührohre mit Adapter (BS90S)
 - 2 Kennzeichnungsschilder
 - 1 AbZ, Zulassungs-Nr.: Z19.15-1256
 - 1 Montageanleitung
 - Ausbeute: ca. 2.100 cm³

BS90D



- 1 Brandschutzschaum-Dose (Nur in Verbindung mit Ventilzange BS90Z und Sprührohren BS90S zu verwenden)
- Ausbeute: ca. 900 cm³

BS90S



- 3 Sprührohre mit Adapter

BS90F



- 1 Formstück
- Ausbeute: ca. 1.200 cm³

BS90Z



- 1 Ventilzange

11 Leitungsführungssysteme Kunststoff halogenfrei
tehalit.LFH | LFWH



342

tehalit.LFH
tehalit.LFWH

12 Leitungsführungssysteme Kunststoff UV-stabilisiert
tehalit.LFE



362

tehalit.LFE

13 Leitungsführungssysteme Stahlblech
tehalit.LFS



374

tehalit.LFS

14 Feuerwiderstandsfähige Leitungsführungssysteme
tehalit.FWK



394

tehalit.FWK

15 Kanaltragsysteme
tehalit.KTS



418

tehalit.KTS

16 Rangierkanalsysteme
tehalit.RK



428

tehalit.RK

17 Verdrahtungskanalsysteme Kunststoff
tehalit.VK Kunststoff

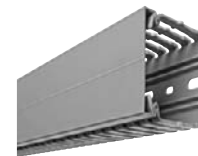

434

tehalit.VK
PVC

18 Verdrahtungskanalsysteme Kunststoff halogenfrei
tehalit.VK Kunststoff Halogenfrei



452

tehalit.VK
halogenfrei

19 Verdrahtungskanalsysteme, Zubehör und Werkzeuge



468

tehalit.VK
Zubehör

20 Deckenanschlussäulen
tehalit.DA



472

tehalit.DA

Leitungsführungssysteme Kunststoff halogenfrei

tehalit.LFH | LFWH

Der Vorteil von halogenfreiem Kunststoff zeigt sich im Brandfall. Folgeschäden werden vermieden, weil typische durch Halogene hervorgerufene chemische Reaktionen gar nicht erst auftreten – dadurch lassen sich die Sachschäden nach einem Brand gering halten. Als komplett halogenfreies Leitungsführungssystem erfüllt der tehalit.LFH | LFWH diese Kriterien und eignet sich daher optimal für öffentliche Gebäude, in denen der Einsatz halogenfreier Kunststoffe verlangt wird.



Systemübersicht	344
tehalit.LFH Kanalhöhe 20 mm und 30 mm, Formteile	346
tehalit.LFH Kanalhöhe 40 mm und 60 mm, winkelverstellbare Formteile	348
tehalit.LFH Kanalhöhe 60 mm, Formteile	352
tehalit.LFWH Leitungsführungskanal Wohnbau, Kanalbreite 24 mm	354
tehalit.LFWH Leitungsführungskanal Wohnbau, Kanalbreite 32 mm	356
Technik	358

tehalit.LFH-System
mit Formteilen, starr

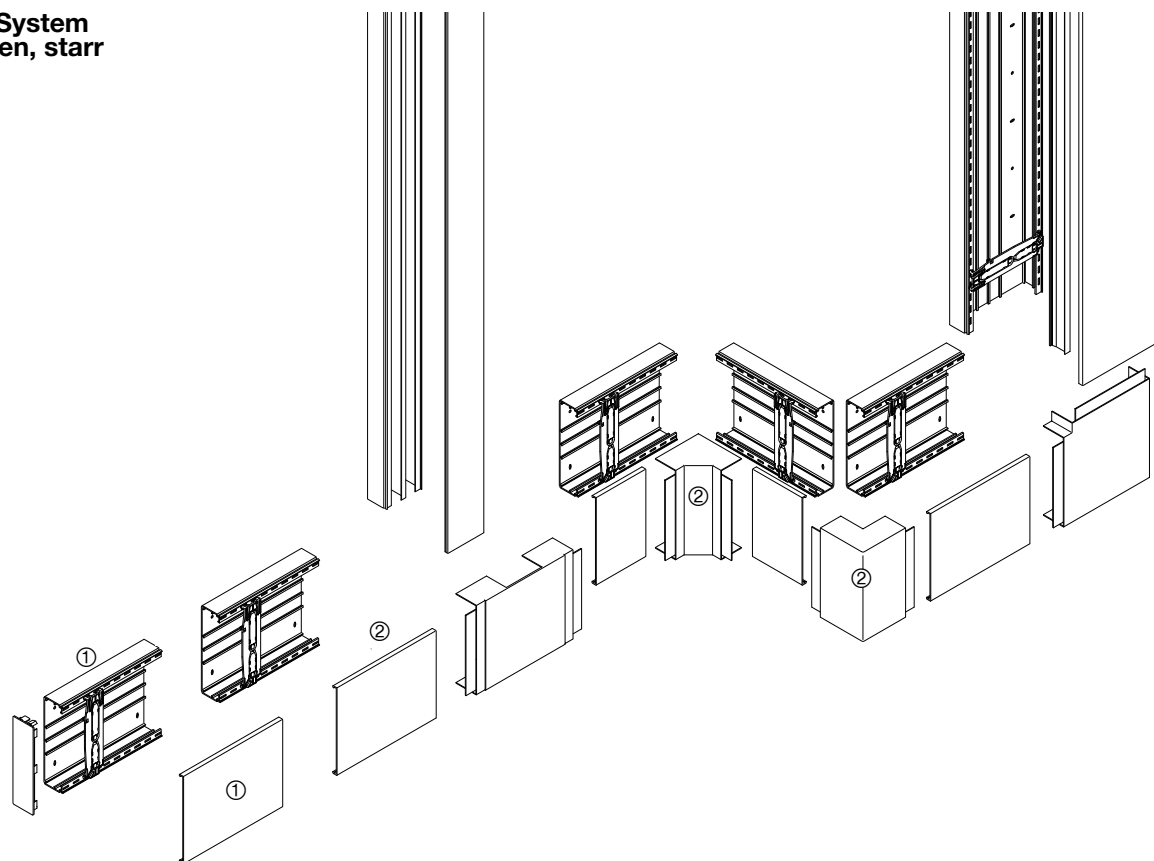

tehalit.LFH-System
mit Formteilen, winkelverstellbar

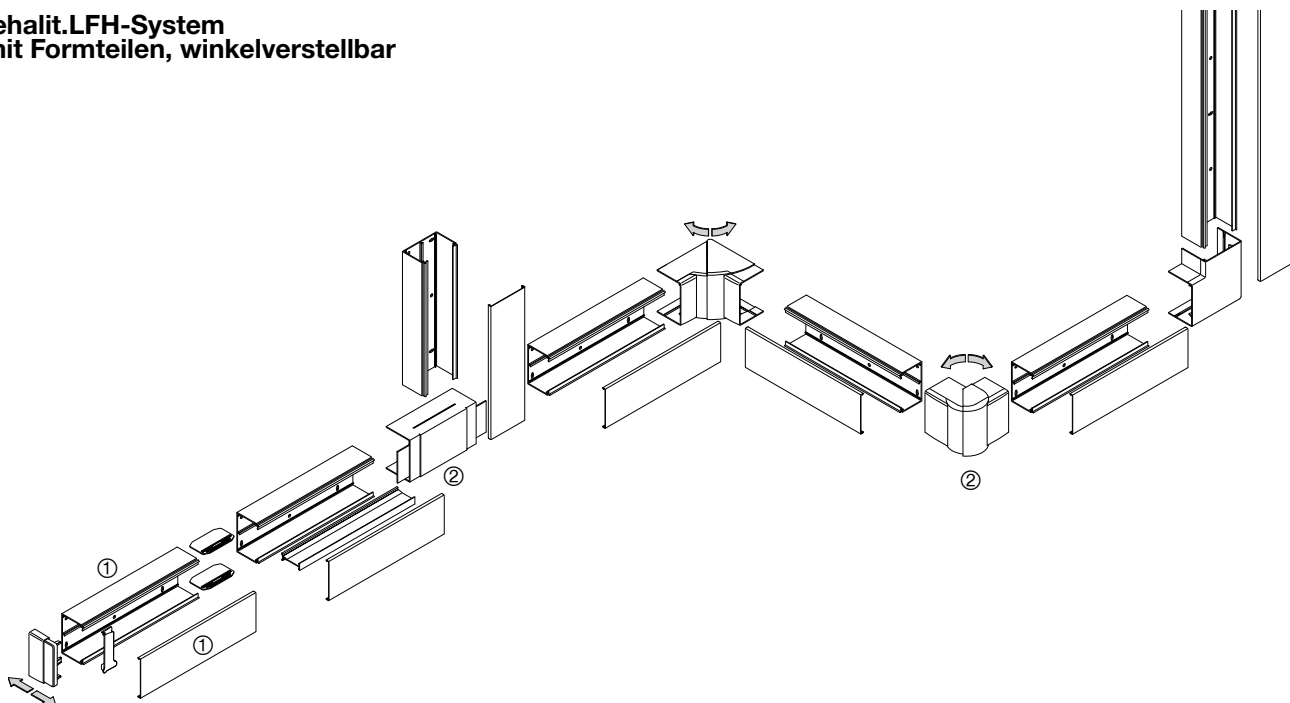

tehalit.LFH

LFH PC/ABS halogenfrei

- ① LFH Kanalprofile
- ② LFH Formteile und Zubehör

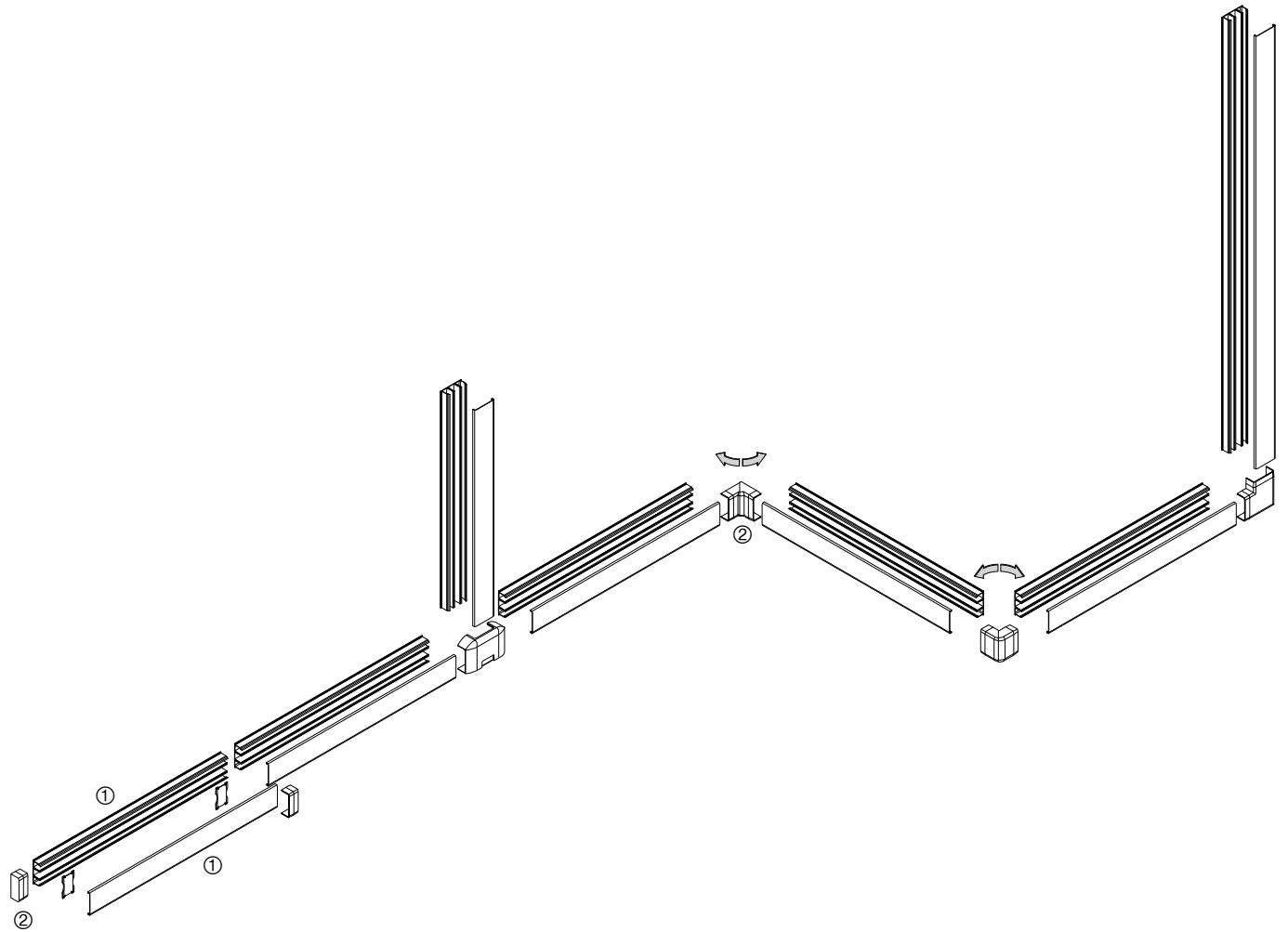

tehalit.LFH
tehalit.LFWH

tehalit.LFWH

- ① LFW Kanalprofile
- ② LFW Formteile und Zubehör

tehalit.LFH Kanalübersicht

Kanäle	Kanalhöhe mm	Kanalbreite mm	Lichter Querschnitt mm ²	Max. Leitungs- belegung Ø 11 mm - Füllgrad 0.5	Formteile	Trennwand	Seite
LFH20020	20	19	228	1	Endstück	-	346
LFH30045	30	45	1.010	5	starr	-	346
LFH40060	40	57	1.500	7	winkelverstellbar	einsetzbar	348
LFH60090	60	90	4.360	18	winkelverstellbar	einsetzbar	348
LFH60110	60	110	5.460	23	winkelverstellbar	einsetzbar	348
LFH60150	60	150	7.122	30	starr	einsetzbar	352

tehalit.LFWH Kanalübersicht

Kanäle	Kanalhöhe mm	Kanalbreite mm	Lichter Querschnitt mm ²	Max. Leitungs- belegung Ø 11 mm - Füllgrad 0.5	Formteile	Trennwand	Seite
ATH12200B	13	24	2.100	1	Haubenfrontteile	-	354
ATH12200BA	13	24	2.100	1	Haubenfrontteile	-	354
ATH16300B	16	32	2.100	3	Haubenfrontteile	-	356
ATH16300BA	16	32	2.100	3	Haubenfrontteile	-	356

tehalit.LFH

Kanalhöhe 20 mm und 30 mm, Formteile

- Leitungsführungskanal mit vormontierter Kupplung ab LFH30045 für einfaches Ausrichten bei Ein-Mann-Montage
- Vormontierte verstellbare Rückhalteklammern ab LFH40060
- Vorgestanzte Bodenlochung im Abstand von 125 mm
- Schnittkaschierende Haubenformteile

Lieferfarben

RAL 9016, verkehrsweiß
RAL 7035, lichtgrau

Material

PC - ABS halogenfrei

tehalit.LFH
tehalit.LFWH



Max. Leitungsbelegung Ø 11 mm – Füllgrad 0.5 **Unter- und Oberteil**

PC - ABS

LFH20020

1

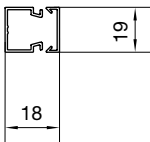

LFH2002009016
verkehrsweiß
VPE 36 m
PrGr T220
5,80 €/m

1

LFH2002007035
lichtgrau
VPE 36 m
PrGr T220
5,80 €/m

LFH30045

5

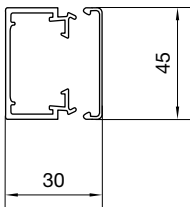

LFH3004509016
verkehrsweiß
VPE 32 m
PrGr T220
14,00 €/m

5

LFH3004507035
lichtgrau
VPE 32 m
PrGr T220
14,00 €/m

Lieferlänge

2000 mm
Sonderlängen auf Anfrage
bis max. 6000 mm

Hinweis

Bei der Deckenmontage von Kanalsystemen sind die Oberteile gegebenenfalls zusätzlich zu befestigen.

Lieferform

Komplettkanal mit Unter- und Oberteil, Kupplungen (1 Paar/2 m ab LFH30045),
2 Klammern pro Meter ab LFH40060

► Seite 358

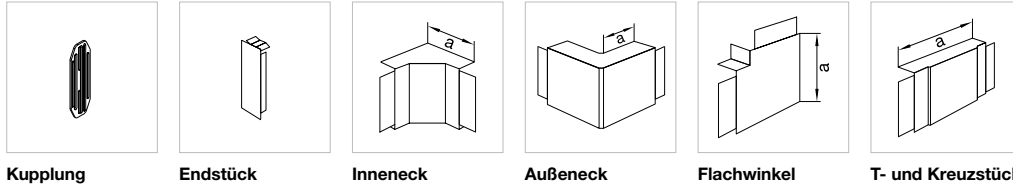

Polystyrol (PS)

PC - ABS

PC - ABS

PC - ABS

PC - ABS

PC - ABS

LF2002069016
verkehrsweiß
VPE 5 St
PrGr T210
1,12 €/St

LF2002067035
lichtgrau
VPE 5 St
PrGr T210
1,12 €/St

M7214
schwarz
VPE 10 St
PrGr T200
1,08 €/St

LF3004569016
verkehrsweiß
VPE 1 St
PrGr T210
5,20 €/St

LF3004549016
verkehrsweiß
VPE 1 St
PrGr T210
9,30 €/St

LF3004539016
verkehrsweiß
VPE 1 St
PrGr T210
9,30 €/St

LF3004559016
verkehrsweiß
VPE 1 St
PrGr T210
10,00 €/St

LF3004589016
verkehrsweiß
VPE 1 St
PrGr T210
16,10 €/St

Maß a = 60 mm

Maß a = 30 mm

Maß a = 60 mm

Maß a = 130 mm

M7214
schwarz
VPE 10 St
PrGr T200
1,08 €/St

LF3004567035
lichtgrau
VPE 1 St
PrGr T210
5,20 €/St

LF3004547035
lichtgrau
VPE 1 St
PrGr T210
9,30 €/St

LF3004537035
lichtgrau
VPE 1 St
PrGr T210
9,30 €/St

LF3004557035
lichtgrau
VPE 1 St
PrGr T210
10,00 €/St

LF3004587035
lichtgrau
VPE 1 St
PrGr T210
16,10 €/St

Maß a = 60 mm

Maß a = 30 mm

Maß a = 60 mm

Maß a = 130 mm

- Leitungsführungskanal mit vormontierter Kupplung ab LFH30045 für einfaches Ausrichten bei Ein-Mann-Montage
- Vormontierte verstellbare Rückhalteklammern ab LFH40060
- Vorgestanzte Bodenlochung im Abstand von 125 mm
- Schnittkaschierende Haubenformteile

Lieferfarben

- RAL 9016, verkehrsweiß
- RAL 7035, lichtgrau

Material

PC - ABS halogenfrei

tehalit.LFH
tehalit.LFWH



Max. Leitungsbelegung Ø 11 mm – Füllgrad 0.5

Unter- und Oberteil

PC - ABS

LFH40060

7

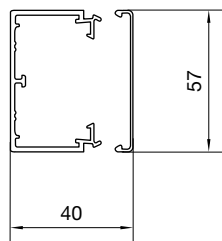

LFH4006009016

verkehrsweiß
VPE 24 m
PrGr T220
19,80 €/m

7

LFH4006007035

lichtgrau
VPE 24 m
PrGr T220
19,80 €/m

LFH60090

18

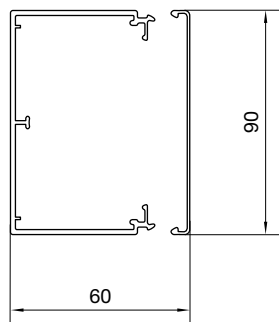

LFH6009009016

verkehrsweiß
VPE 16 m
PrGr T220
44,50 €/m

18

LFH6009007035

lichtgrau
VPE 16 m
PrGr T220
44,50 €/m

LFH60110

23

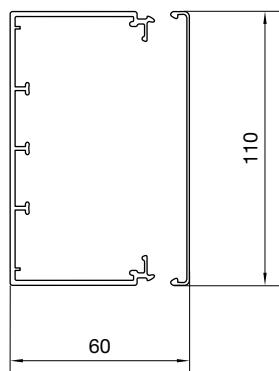

LFH6011009016

verkehrsweiß
VPE 16 m
PrGr T220
53,00 €/m

23

LFH6011007035

lichtgrau
VPE 16 m
PrGr T220
53,00 €/m

Lieferlänge

2000 mm
Sonderlängen auf Anfrage
bis max. 6000 mm

Lieferform

Komplettkanal mit Unter- und Oberteil, Kupplungen (1 Paar/2 m ab LFH30045),
2 Klammern pro Meter ab LFH40060

Hinweis

- Bei der Deckenmontage von Kanalsystemen sind die Oberteile gegebenenfalls zusätzlich zu befestigen
- Innen- und Außeneck: winkelverstellbare Haubenformteile (+/- 7 Grad)
- Innen-, Außeneck, Flachwinkel und verstellbares Endstück verdecken den Sägeschnitt um 10 mm

► Seite 358

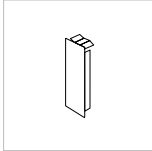
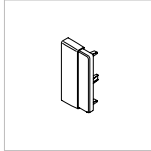
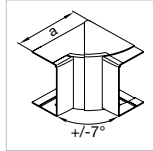
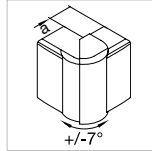
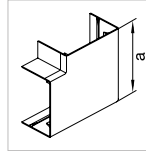
					
Kupplung	Endstück	Endstück verstellbar	Inneneck verstellbar	Außeneck verstellbar	Flachwinkel
Polystyrol (PS)	PC - ABS	PC - ABS	PC - ABS	PC - ABS	PC - ABS
M7204 schwarz VPE 10 St PrGr T200 1,42 €/St	LF4006069016 verkehrsweiß VPE 1 St PrGr T210 5,30 €/St	LFF6006069016 verkehrsweiß VPE 1 St PrGr T210 5,30 €/St	LFF4006049016 verkehrsweiß VPE 1 St PrGr T210 21,70 €/St Maß a = 115 mm	LFF4006039016 verkehrsweiß VPE 1 St PrGr T210 23,10 €/St Maß a = 58 mm	LFF4006059016 verkehrsweiß VPE 1 St PrGr T210 17,00 €/St Maß a = 95 mm
M7204 schwarz VPE 10 St PrGr T200 1,42 €/St	LF4006067035 lichtgrau VPE 1 St PrGr T210 5,30 €/St	★LFF6006067035 lichtgrau VPE 1 St PrGr T210 5,30 €/St	LFF4006047035 lichtgrau VPE 1 St PrGr T210 21,70 €/St Maß a = 115 mm	LFF4006037035 lichtgrau VPE 1 St PrGr T210 23,10 €/St Maß a = 58 mm	LFF4006057035 lichtgrau VPE 1 St PrGr T210 17,00 €/St Maß a = 95 mm
M7224 schwarz VPE 10 St PrGr T200 1,72 €/St	LF6009069016 verkehrsweiß VPE 1 St PrGr T210 6,80 €/St	LFF6009069016 verkehrsweiß VPE 1 St PrGr T210 6,00 €/St	LFF6009049016 verkehrsweiß VPE 1 St PrGr T210 27,60 €/St Maß a = 135 mm	LFF6009039016 verkehrsweiß VPE 1 St PrGr T210 28,40 €/St Maß a = 48 mm	LFF6009059016 verkehrsweiß VPE 1 St PrGr T210 21,20 €/St Maß a = 128 mm
M7224 schwarz VPE 10 St PrGr T200 1,72 €/St	LF6009067035 lichtgrau VPE 1 St PrGr T210 6,80 €/St	LFF6009067035 lichtgrau VPE 1 St PrGr T210 6,00 €/St	LFF6009047035 lichtgrau VPE 1 St PrGr T210 27,60 €/St Maß a = 135 mm	LFF6009037035 lichtgrau VPE 1 St PrGr T210 28,40 €/St Maß a = 48 mm	LFF6009057035 lichtgrau VPE 1 St PrGr T210 21,20 €/St Maß a = 128 mm
M7224 schwarz VPE 10 St PrGr T200 1,72 €/St	LF6011069016 verkehrsweiß VPE 1 St PrGr T210 7,10 €/St	LFF6011069016 verkehrsweiß VPE 1 St PrGr T210 6,90 €/St	LFF6011049016 verkehrsweiß VPE 1 St PrGr T210 28,80 €/St Maß a = 135 mm	LFF6011039016 verkehrsweiß VPE 1 St PrGr T210 30,20 €/St Maß a = 48 mm	LFF6011059016 verkehrsweiß VPE 1 St PrGr T210 23,20 €/St Maß a = 148 mm
M7224 schwarz VPE 10 St PrGr T200 1,72 €/St	★LF6011067035 lichtgrau VPE 1 St PrGr T210 7,10 €/St	LFF6011067035 lichtgrau VPE 1 St PrGr T210 6,90 €/St	LFF6011047035 lichtgrau VPE 1 St PrGr T210 28,80 €/St Maß a = 135 mm	LFF6011037035 lichtgrau VPE 1 St PrGr T210 30,20 €/St Maß a = 48 mm	LFF6011057035 lichtgrau VPE 1 St PrGr T210 23,20 €/St Maß a = 148 mm

- Leitungsführungskanal mit vormontierter Kupplung ab LFH30045 für einfaches Ausrichten bei Ein-Mann-Montage
- Vormontierte verstellbare Rückhalteklammern ab LFH40060
- Vorgestanzte Bodenlochung im Abstand von 125 mm
- Schnittkaschierende Haubenformteile

Lieferfarben

- RAL 9016, verkehrsweiß
- RAL 7035, lichtgrau

Material

PC - ABS halogenfrei

tehalit.LFH
tehalit.LFWH



Max. Leitungsbelegung Ø 11 mm – Füllgrad 0.5

Unter- und Oberteil

PC - ABS

LFH40060

7

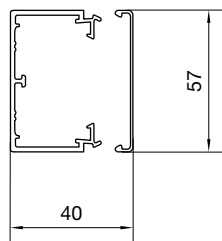

LFH4006009016
verkehrsweiß
VPE 24 m
PrGr T220
19,80 €/m

7

LFH4006007035
lichtgrau
VPE 24 m
PrGr T220
19,80 €/m

LFH60090

18

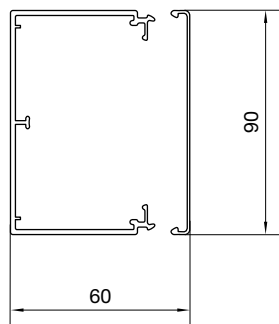

LFH6009009016
verkehrsweiß
VPE 16 m
PrGr T220
44,50 €/m

18

LFH6009007035
lichtgrau
VPE 16 m
PrGr T220
44,50 €/m

LFH60110

23

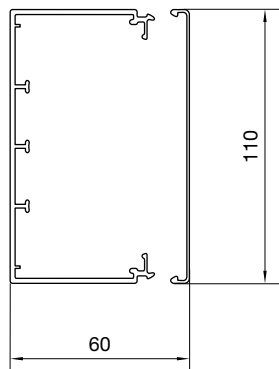

LFH6011009016
verkehrsweiß
VPE 16 m
PrGr T220
53,00 €/m

23

LFH6011007035
lichtgrau
VPE 16 m
PrGr T220
53,00 €/m

Lieferlänge

2000 mm
 Sonderlängen auf Anfrage
 bis max. 6000 mm

Lieferform

Komplettkanal mit Unter- und Oberteil, Kupplungen (1 Paar/2 m ab LFH30045),
 2 Klammern pro Meter ab LFH40060

Hinweis

- Bei der Deckenmontage von Kanalsystemen sind die Oberteile gegebenenfalls zusätzlich zu befestigen
- Innen- und Außeneck: winkelverstellbare Haubenformteile (+/- 7 Grad)
- Innen-, Außeneck, Flachwinkel und verstellbares Endstück verdecken den Sägeschnitt um 10 mm

► Seite 358

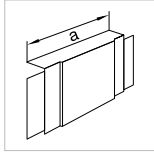

T- und Kreuzstück

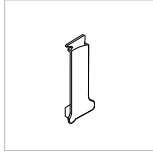

Klammer

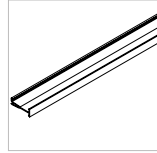

Trennwand

PC - ABS

PC - ABS

PC - ABS

LF4006089016
 verkehrsweiß
 VPE 1 St
 PrGr T210
 19,70 €/St

M7239
 schwarz
 VPE 10 St
 PrGr T200
 0,56 €/St

MH2024
 lichtgrau
 VPE 50 m
 PrGr T210
 7,30 €/m

Maß a = 170 mm

LF4006087035
 lichtgrau
 VPE 1 St
 PrGr T210
 19,70 €/St

M7239
 schwarz
 VPE 10 St
 PrGr T200
 0,56 €/St

MH2024
 lichtgrau
 VPE 50 m
 PrGr T210
 7,30 €/m

Maß a = 170 mm

LF6009089016
 verkehrsweiß
 VPE 1 St
 PrGr T210
 20,40 €/St

M7248
 schwarz
 VPE 10 St
 PrGr T200
 0,94 €/St

MH2026
 farblos
 VPE 50 m
 PrGr T210
 8,20 €/m

Maß a = 190 mm

LF6009087035
 lichtgrau
 VPE 1 St
 PrGr T210
 20,40 €/St

M7248
 schwarz
 VPE 10 St
 PrGr T200
 0,94 €/St

MH2026
 farblos
 VPE 50 m
 PrGr T210
 8,20 €/m

Maß a = 190 mm

LF6011089016
 verkehrsweiß
 VPE 1 St
 PrGr T210
 20,90 €/St

M5429
 schwarz
 VPE 5 St
 PrGr T200
 1,08 €/St

MH2026
 farblos
 VPE 50 m
 PrGr T210
 8,20 €/m

Maß a = 190 mm

LF6011087035
 lichtgrau
 VPE 1 St
 PrGr T210
 20,90 €/St

M5429
 schwarz
 VPE 5 St
 PrGr T200
 1,08 €/St

MH2026
 farblos
 VPE 50 m
 PrGr T210
 8,20 €/m

Maß a = 190 mm

tehalit.LFH

Kanalhöhe 60 mm, Formteile

- Leitungsführungskanal mit vormontierter Kupplung ab LFH30045 für einfaches Ausrichten bei Ein-Mann-Montage
- Vormontierte verstellbare Rückhalteklammern ab LFH40060
- Vorgestanzte Bodenlochung im Abstand von 125 mm
- Schnittkaschierende Haubenformteile

Lieferfarben

- RAL 9016, verkehrsweiß
- RAL 7035, lichtgrau

Material

PC - ABS halogenfrei

tehalit.LFH
tehalit.LFWH

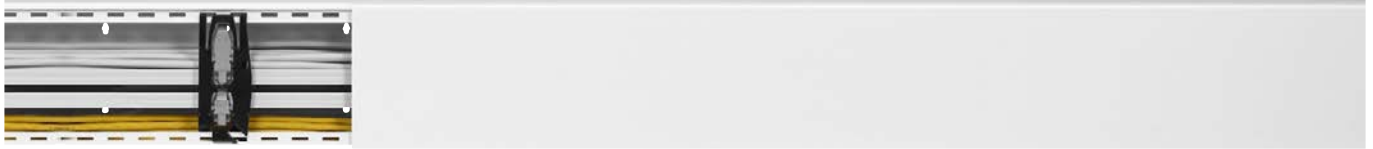

Max. Leitungsbelegung Ø 11 mm – Füllgrad 0.5 **Unter- und Oberteil**

PC - ABS

LFH60150

30

LFH6015009016

verkehrsweiß
VPE 8 m
PrGr T220
66,30 €/m

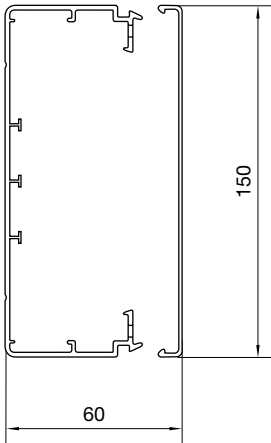

30

LFH6015007035

lichtgrau
VPE 8 m
PrGr T220
66,30 €/m

Lieferlänge

2000 mm
Sonderlängen auf Anfrage
bis max. 6000 mm

Lieferform

Komplettkanal mit Unter- und Oberteil, Kupplungen (1 Paar/2 m ab LFH30045),
2 Klammern pro Meter ab LFH40060

Hinweis

Bei der Deckenmontage von Kanalsystemen sind die Oberteile
gegebenenfalls zusätzlich zu befestigen.

▶ Seite 358

tehalit.LFH
tehalit.LFWH

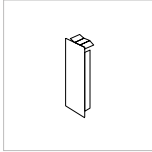
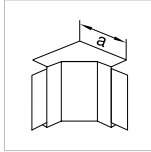
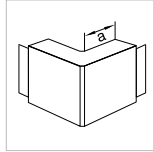
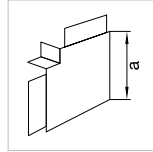
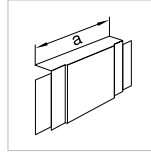
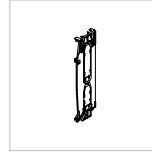
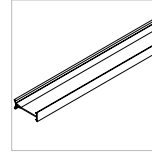
							
Kupplung	Endstück	Inneneck	Außeneck	Flachwinkel	T- und Kreuzstück	Klammer	Trennwand
Polystyrol (PS)	PC - ABS	PC - ABS	PC - ABS	PC - ABS	PC - ABS	PC - ABS	PC - ABS
G1720 farblos VPE 10 St PrGr T020 1,60 €/St	LF6015069016 verkehrsweiß VPE 1 St PrGr T210 8,40 €/St	LF6015049016 verkehrsweiß VPE 1 St PrGr T210 32,60 €/St	LF6015039016 verkehrsweiß VPE 1 St PrGr T210 35,20 €/St	LF6015059016 verkehrsweiß VPE 1 St PrGr T210 29,10 €/St	LF6015089016 verkehrsweiß VPE 1 St PrGr T210 29,90 €/St	M7250 schwarz VPE 20 St PrGr T200 3,35 €/St	MH2026 farblos VPE 50 m PrGr T210 8,20 €/m
		Maß a = 130 mm	Maß a = 70 mm	Maß a = 180 mm	Maß a = 250 mm		
G1720 farblos VPE 10 St PrGr T020 1,60 €/St	LF6015067035 lichtgrau VPE 1 St PrGr T210 8,40 €/St	LF6015047035 lichtgrau VPE 1 St PrGr T210 32,60 €/St	LF6015037035 lichtgrau VPE 1 St PrGr T210 35,20 €/St	LF6015057035 lichtgrau VPE 1 St PrGr T210 29,10 €/St	LF6015087035 lichtgrau VPE 1 St PrGr T210 29,90 €/St	M7250 schwarz VPE 20 St PrGr T200 3,35 €/St	MH2026 farblos VPE 50 m PrGr T210 8,20 €/m
		Maß a = 130 mm	Maß a = 70 mm	Maß a = 180 mm	Maß a = 250 mm		

- Vormontierte, verstellbare Rückhalteklammern
- Kanal passt sich Wandunebenheiten an
- Winkelverstellbare Formteile
- ATH122009010B - ohne Klebeband
- ATH122009010BA - mit Klebeband

Lieferfarbe

RAL 9016, verkehrsweiß

Material

Unter- und Oberteil: PC - ABS halogenfrei
Formteile: ABS halogenfrei

tehalit.LFH
tehalit.LFWH

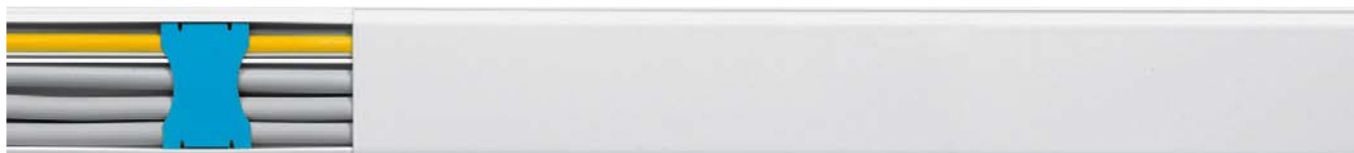

Max. Leitungsbelegung Ø 11 mm – Füllgrad 0.5

Unter- und Oberteil

PC - ABS

ATH12200B

1

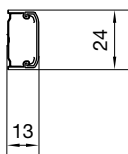

ATH122009016B
verkehrsweiß
VPE 84 m
PrGr T220
5,60 €/m

ATH12200BA

1

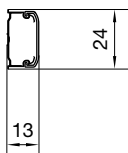

ATH122009016BA
verkehrsweiß
VPE 70 m
PrGr T220
6,60 €/m

Lieferlänge

2100 mm

Lieferform

Komplettkanal mit Unter- und Oberteil

▶ Seite 358

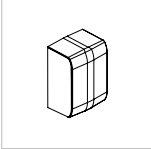
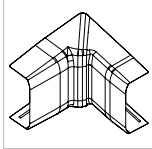
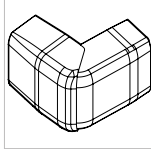
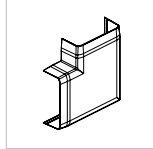
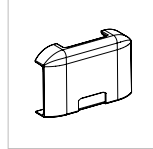
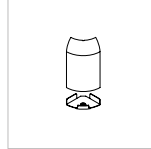
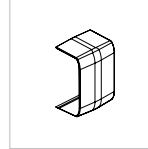
						
Endstück	Inneneck	Außeneck	Flachwinkel	T-Stück	Anschlussstück an Eckkanal	Schnittkaschierung
ABS	ABS	ABS	ABS	ABS	PVC	ABS
ATA122069016 verkehrsweiß VPE 1 St PrGr T200 0,58 €/St	ATA122049016 verkehrsweiß VPE 1 St PrGr T200 1,46 €/St	ATA122039016 verkehrsweiß VPE 1 St PrGr T200 1,46 €/St	ATA122059016 verkehrsweiß VPE 1 St PrGr T200 1,01 €/St	ATA122089016 verkehrsweiß VPE 1 St PrGr T200 3,80 €/St	EK40040839016 verkehrsweiß VPE 1 St PrGr T100 4,50 €/St	ATA122079016 verkehrsweiß VPE 1 St PrGr T200 1,16 €/St
ATA122069016 verkehrsweiß VPE 1 St PrGr T200 0,58 €/St	ATA122049016 verkehrsweiß VPE 1 St PrGr T200 1,46 €/St	ATA122039016 verkehrsweiß VPE 1 St PrGr T200 1,46 €/St	ATA122059016 verkehrsweiß VPE 1 St PrGr T200 1,01 €/St	ATA122089016 verkehrsweiß VPE 1 St PrGr T200 3,80 €/St	EK40040839016 verkehrsweiß VPE 1 St PrGr T100 4,50 €/St	ATA122079016 verkehrsweiß VPE 1 St PrGr T200 1,16 €/St

- Vormontierte, verstellbare Rückhalteklammern
- Kanal passt sich Wandunebenheiten an
- Winkelverstellbare Formteile
- ATH163009016B - ohne Klebeband
- ATH163009016BA - mit Klebeband

Lieferfarbe

RAL 9016, verkehrsweiß

Material

Unter- und Oberteil: PC - ABS halogenfrei
Formteile: ABS halogenfrei



Max. Leitungsbelegung Ø 11 mm – Füllgrad 0.5

Unter- und Oberteil

PC - ABS

ATH16300B

3

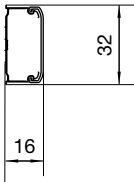

ATH163009016B
verkehrsweiß
VPE 50 m
PrGr T220
10,60 €/m

ATH16300BA

3

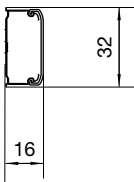

ATH163009016BA
verkehrsweiß
VPE 40 m
PrGr T220
12,00 €/m

Lieferlänge

2100 mm

Lieferform

Komplettkanal mit Unter- und Oberteil

▶ Seite 358

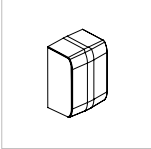
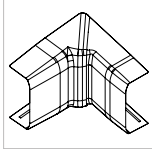
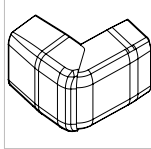
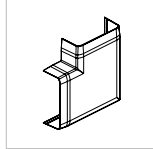
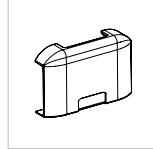
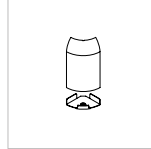
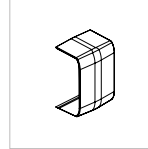
						
Endstück	Inneneck	Außeneck	Flachwinkel	T-Stück	Anschlussstück an Eckkanal	Schnittkaschierung
ABS	ABS	ABS	ABS	ABS	PVC	ABS
ATA163069016 verkehrsweiß VPE 1 St PrGr T200 1,30 €/St	ATA163049016 verkehrsweiß VPE 1 St PrGr T200 3,45 €/St	ATA163039016 verkehrsweiß VPE 1 St PrGr T200 3,45 €/St	ATA163059016 verkehrsweiß VPE 1 St PrGr T200 2,40 €/St	ATA163089016 verkehrsweiß VPE 1 St PrGr T200 5,30 €/St	EK40040839016 verkehrsweiß VPE 1 St PrGr T100 4,50 €/St	ATA163079016 verkehrsweiß VPE 1 St PrGr T200 1,93 €/St
ATA163069016 verkehrsweiß VPE 1 St PrGr T200 1,30 €/St	ATA163049016 verkehrsweiß VPE 1 St PrGr T200 3,45 €/St	ATA163039016 verkehrsweiß VPE 1 St PrGr T200 3,45 €/St	ATA163059016 verkehrsweiß VPE 1 St PrGr T200 2,40 €/St	ATA163089016 verkehrsweiß VPE 1 St PrGr T200 5,30 €/St	EK40040839016 verkehrsweiß VPE 1 St PrGr T100 4,50 €/St	ATA163079016 verkehrsweiß VPE 1 St PrGr T200 1,93 €/St

Max. Leitungsbelegung in Kanälen, Füllgrad 0,5

Fassungsvermögen LF/LFH/LFS/LFE

Kanalbezeichnung	Kabeltypen					
	Lichtwellenleiter duplex Ø 2,8 x 5,6 mm	J-Y(ST)Y 4 x 2 x 0,6 Ø 6,9 mm	KS-02YSCY n x 2 x AWG 22/1 PIMF-100 Ohm Ø 8,2 mm	NYM-J3 x 1,5 Ø 10 mm	NYM-J5 x 2,5 Ø 12,2 mm	NYM-J4 x 10 Ø 17,7 mm
LF 15015	6	2	1	1	-	-
LF 18045	15	5	4	3	2	1
LF 20020	9	3	2	1	1	-
LF 25025	18	5	4	3	2	-
LF 20035	20	6	4	3	2	1
LF 30030	27	8	6	4	2	1
LF 30045	41	13	9	6	4	2
LF 30060	53	17	12	8	5	2
LF 40040	49	16	11	7	5	2
LF 40060	72	23	16	11	7	3
LF 40090	115	38	26	18	12	5
LF 40110	127	41	29	19	13	6
LF 60060	108	35	25	16	11	5
LF 60090	171	56	39	26	18	8
LF 60110	210	69	49	33	22	10
LF 60150	279	91	64	42	29	13
LF 60190	357	117	82	55	37	17
LF 60230	435	143	100	68	45	21

Montagezeiten Installationskanäle

Kanaltyp		Kanalverlegung in min/m	Kabel einlegen in min/m
LF/LFH/FB/LFE Leitungsführungs-System	LF 40060; LFH 40060; LFE 40060	8,5	1,3
	LF 40090	10	1,3
	LF 40110; LFH 40090; LF 60090; LF 60110; LFE 60110	10	1,2
	LF 60060; LFH 60090; LFH 60110; FB 60110; FB 60130	9	1,3
	LF 60150; FB 60150	11	1,1
	LF 60190; FB 60190	12,5	1,1
	LF 60230; FB 60230	13	1,1
	Haubenformstücke LF, LFH, FB	2,5/Stück	-
LFS (Stahlblech) Leitungsführungs-System	LFS 40060	11	1,3
	LFS 60060; LFS 60100	11,5	1,3
	LFS 60150	14	1,1
	LFS 60200	16	1,1
	Haubenformstücke LFS	3/Stück	-

tehait.LFH
 tehait.LFWH

Biegeradien

Leitungen

Laut VDE 0298 Teil 3 (1983) müssen folgende Biegeradien für Kunststoffkabel eingehalten werden:

Leitungsart	$U_0 \leq 0,6/1 \text{ kV}$				$U_0 \geq 0,6/1 \text{ kV}$
Leitungen für feste Verlegung	Außendurchmesser der Leitung in mm				
	$d \leq 10$	$10 < d \leq 25$	$25 < d$		
Bei fester Verlegung	4d	4d	4d		6d
Flexible Leitungen	Außendurchmesser der Leitung in mm				
	$d \leq 8$	$8 < d \leq 25$	$12 < d < 20$	$20 < d$	6d
Bei fester Verlegung	3d	3d	4d	4d	10d
Bei Einführung	3d	4d	5d	5d	

Lichtwellenleiter

Hersteller	Außendurchmesser der Leiter in mm	Kleinstzulässige Biegeradien in mm
Alcatel/Kabelmetal	3,5 - 12	20 - 95
ANT	3,5 - 12	150
Dätwyler	3,0 - 7,9	30 - 120
Kabelreydt	3,4 - 11,6	20 - 175
Belden	2,9 - 13	75 - 130

Angaben ohne Gewähr

In der Norm EN 187101 wird folgende Empfehlungen gegeben:

$$R_{\text{Biegung}} = 10 \times d_{\text{Kabel}}$$

mit R_{Biegung} = Biegeradius des Kabels,
 d_{Kabel} = Kabeldurchmesser

Davon abweichend werden von den einzelnen Herstellern eigene Angaben zum Biegeradius herausgegeben, die den jeweiligen technischen Datenblättern der Produkte zu entnehmen sind.

Schallbarriere

Schallbarriere L5804

Maximale Füllung bei leerem Kanal

Kanaltypen	Zopfzahl	Kanaltypen	Zopfzahl	Kanaltypen	Zopfzahl	Kanaltypen	Zopfzahl
FB 60110	9	LF 40060	2	LFH 40060	2	LFS 40060	2
FB 60130	11	LF 40090	4	LFH 60090	6	LFS 60060	5
FB 60150	12	LF 40110	6	LFH 60110	9	LFS 60100	8
FB 60190	15	LF 60060	5	LFH 60150	13	LFS 60150	13
FB 60230	19	LF 60090	6			LFS 60200	16
FB 80130	14	LF 60110	9				
FB 99230	31	LF 60150	13				
		LF 60190	15				
		LF 60230	19				
		LFE 40060	2				
		LFE 60110	9				

Dämpfung ca. 40 dB, nicht brennbar
 Baustoffklasse A 1, nicht als Brandschottung verwenden.

tehait.LFH
 tehait.LFWH

Kanaltyp	Volumen in cm ³	Kanal ohne Leitungsbelegung	Kanal mit maximaler Leitungsbelegung
FB60110	990	0,5 Set	0,4 Dose
FB60130	1.170	0,6 Set	0,5 Dose
FB60150	1.350	0,6 Set	0,6 Dose
FB60190	1.710	0,8 Set	0,8 Dose
FB60230	2.070	1,0 Set	0,9 Dose
FB80130	1.560	0,7 Set	0,7 Dose
FB99230	3.450	1,0 Set + 1,0 Dose + 1,0 Formst.	1,5 Dose
LF40060	360	0,2 Set	0,2 Dose
LF40090	540	0,3 Set	0,2 Dose
LF40110	660	0,3 Set	0,3 Dose
LF60060	540	0,3 Set	0,2 Dose
LF60090	810	0,4 Set	0,4 Dose
LF60110	990	0,5 Set	0,4 Dose
LF60150	1.350	0,6 Set	0,6 Dose
LF60190	1.710	0,8 Set	0,8 Dose
LF60230	2.070	1,0 Set	0,9 Dose
LFH40060	360	0,2 Set	0,2 Dose
LFH60090	810	0,4 Set	0,4 Dose
LFH60110	990	0,5 Set	0,4 Dose
LFH60150	1.350	0,6 Set	0,6 Dose
LFS40060	360	0,2 Set	0,2 Dose
LFS60060	540	0,3 Set	0,2 Dose
LFS60100	900	0,4 Set	0,4 Dose
LFS60150	1.350	0,6 Set	0,6 Dose
LFE40060	360	0,2 Set	0,2 Dose
LFE60110	990	0,5 Set	0,4 Dose

Kabelabschottung

Zulassungsnummern und Beschreibungen:

Hinweis: Folgende Beschreibungen sind nicht vollständig und ersetzen nicht die Installations- und Anwendungsvorgaben der Zulassungen und Montageanleitungen.

Brandschutz-Kitt, BSKITT Z-19.11-2134

Brandschutzkitt ist ein dämmschichtbildender Baustoff der Feuerwiderstandsklasse S90 für Fugen, Spalten und anderen kleinen Öffnungen. Er darf nicht in Feuchträumen, vergleichbaren Bereichen oder in Umgebungen, die unter Einwirkung von Chemikalien wie Lösungsmitteln stehen, eingesetzt werden. Die Zulassung gilt nicht für die großflächige Verwendung als dämmschichtbildendes Brandschutzsystems auf der Oberfläche wie Stahl, Holz oder anderen Materialien zur Erhöhung der Feuerwiderstandsdauer.

Brandschutz-Set, BS90SET Z-19.15-1256

Brandschutz-Set ist ein Silikon-Brandschutzschaum der Feuerwiderstandsklasse S90, der in Wänden aus Mauerwerk, Beton bzw. Stahl-beton oder Porenbeton und leichten Trennwänden in Ständerbauart mit Stahlunterkonstruktion und einer beidseitigen Beplankung aus Gipskarton-Feuerschutzplatten oder nichtbrennbaren zement- bzw. gipsgebundenen Bauplatten, sowie Decken aus Beton bzw. Stahlbeton oder Porenbeton der Feuerwiderstandsklasse F90 eingebaut werden darf. Die in der Zulassung angegebenen Mindestdicken der Wände und Decken sind dabei zu berücksichtigen.

Lieferform: BS90SET



- bestehend aus:
- 1 Brandschutzschaum-Dose (BS90D)
 - 1 Formstück (BS90F)
 - 1 Ventilzange (BS90Z)
 - 3 Sprührohre mit Adapter (BS90S)
 - 2 Kennzeichnungsschilder
 - 1 AbZ, Zulassungs-Nr.: Z19.15-1256
 - 1 Montageanleitung
 - Ausbeute: ca. 2.100 cm³

BS90D



- 1 Brandschutzschaum-Dose (Nur in Verbindung mit Ventilzange BS90Z und Sprührohren BS90S zu verwenden)
- Ausbeute: ca. 900 cm³

BS90S



- 3 Sprührohre mit Adapter

BS90F



- 1 Formstück
- Ausbeute: ca. 1.200 cm³

BS90Z



- 1 Ventilzange

Brandschutz-Kissen, BSK Z-19.15-2162

Brandschutz-Kissen sind kissenförmige Elemente der Feuerwiderstandsklasse S90, die in Wänden aus Mauerwerk, Beton bzw. Stahlbeton oder Porenbeton und in leichten Trennwänden in Ständerbauart mit Stahlunterkonstruktion und beidseitiger Beplankung aus Gipskarton-Feuerschutzplatten sowie in Decken aus Beton bzw. Stahlbeton oder Porenbeton mit mindestens Feuerwiderstandsklasse F90 eingebaut werden dürfen. Dabei sind die in den Zulassungen angegebenen Mindestdicken der Wände und Decken zu berücksichtigen.

Brandschutz-Mörtel, BSM Z.19.15-2161

Brandschutzmörtel ist eine mörtelähnliche Substanz der Feuerwiderstandsklasse S90, die in Wänden aus Mauerwerk, Beton bzw. Stahlbeton oder Porenbeton sowie in Decken aus Beton bzw. Stahlbeton oder Porenbeton mit mindestens Feuerwiderstandsklasse F90 eingebaut werden dürfen. Dabei sind die in den Zulassungen angegebenen Mindestdicken der Wände und Decken ebenso zu berücksichtigen wie die Montageanleitung für die Kanalmontage.

Brandschutz-Stopfen, BSS Z.19.15-2179

Brandschutz-Stopfen sind in Grenzen verformbare quaderförmige bzw. zylindrische Bauteile mit einer Ablationsbeschichtung der Feuerwiderstandsklasse S90, die in Wänden aus Mauerwerk, Beton bzw. Stahlbeton oder Porenbeton und leichten Trennwänden in Ständerbauart mit Stahlunterkonstruktion und einer beidseitigen Beplankung aus Gipskarton-Feuerschutzplatten oder nichtbrennbaren zement- bzw. gipsgebundenen Bauplatten, sowie Decken aus Beton bzw. Stahlbeton oder Porenbeton der Feuerwiderstandsklasse F90 eingebaut werden darf. Die in der Zulassung angegebenen Mindestdicken der Wände und Decken sind dabei zu berücksichtigen.

Leitungsführungssysteme Kunststoff UV-stabilisiert tehalit.LFE

Leitungsführungskanäle, die im Freien verwendet werden, sind besonderen Beanspruchungen ausgesetzt. Der tehalit.LFE ist UV-stabilisiert: Sein spezielles Material verhindert, dass er spröde wird oder vergilbt – selbst wenn er im Garten, auf der Terrasse oder für die Satellitenempfangsanlage auf dem Dach zum Einsatz kommt. Die neuartige Verschlusskontur lässt sich nur mit Werkzeug öffnen und schiebt Vandalismus und unberechtigtem Zugriff im wahrsten Sinne des Wortes einen Riegel vor.



Systemübersicht	364
tehalit.LFE Kanalprofile, Formteile	366
Technik	368

tehalit.LFE-System
mit Endstück

tehalit.LFE

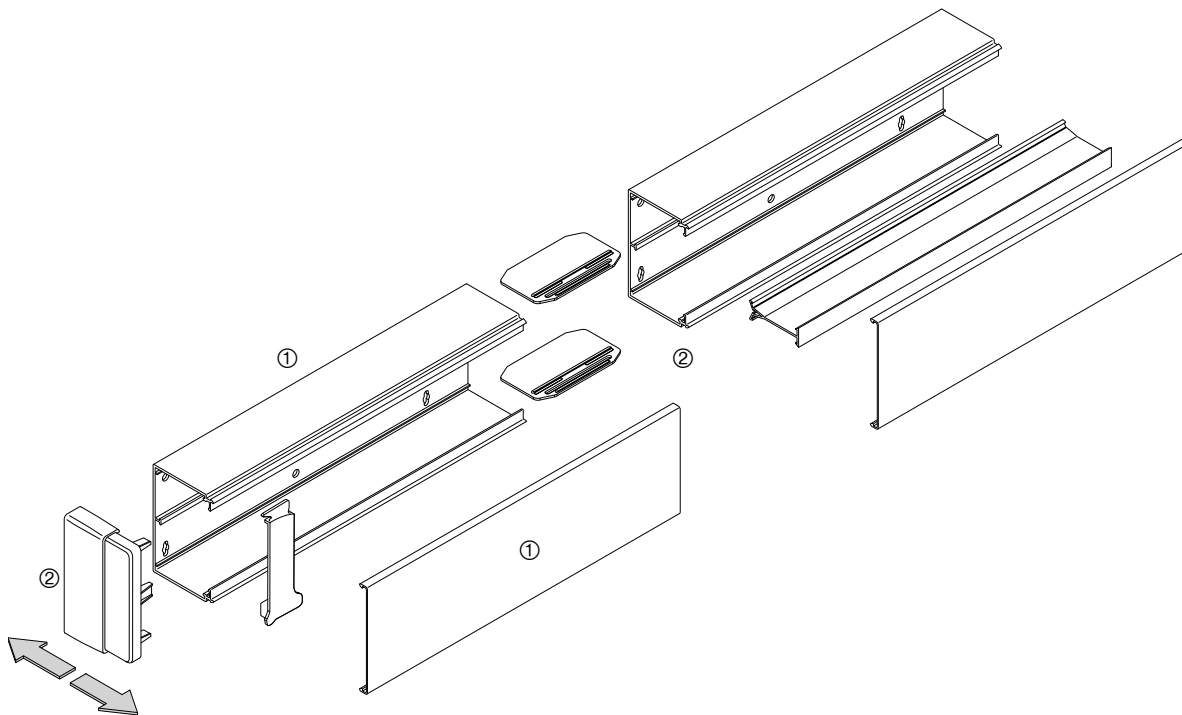

tehalit.LFE

LFE PVC UV-stabilisiert

- ① LFE Kanalprofile
- ② LFE Formteile und Zubehör

Kanäle	Kanalhöhe mm	Kanalbreite mm	Lichter Querschnitt mm ²	Max. Leitungs- belegung Ø 11 mm - Füllgrad 0.5	Formteile	Trennwand	Seite
LFE20035	20	33	440	2	Endstück	-	366
LFE40060	40	57	1.500	7	Endstück	einsetzbar	366
LFE60110	60	110	5.460	23	Endstück	einsetzbar	366

- Leitungsführungskanal aus UV-stabilisiertem PVC
- Vormontierte Kupplung für einfaches Ausrichten bei Ein-Mann-Montage
- Vorgestanzte Bodenlochung im Abstand von 125 mm
- Starke mechanische Resistenz: 20 J bei -20° C (IK 10 gleichwertig)
- Einsatz von -20°C bis +60°C

Lieferfarbe
RAL 9016, verkehrsweiß

Material
Unter- und Oberteil: UV-stabilisiertes PVC
Endstück: PC / ASA

tehalit.LFE

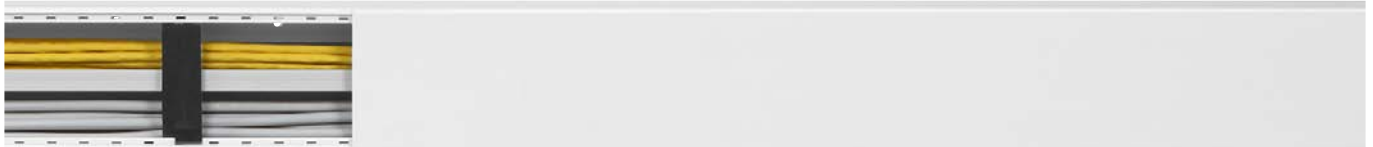

Max. Leitungsbelegung Ø 11 mm – Füllgrad 0.5 **Unter- und Oberteil**

PVC

LFE20035

2

LFE2003509016

verkehrsweiß
VPE 40 m
PrGr T200
7,30 €/m

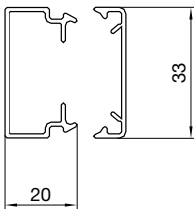

LFE40060

7

LFE4006009016

verkehrsweiß
VPE 24 m
PrGr T200
14,90 €/m

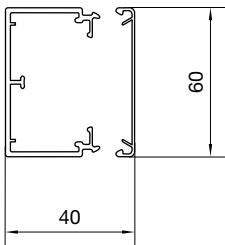

LFE60110

23

LFE6011009016

verkehrsweiß
VPE 14 m
PrGr T200
34,10 €/m

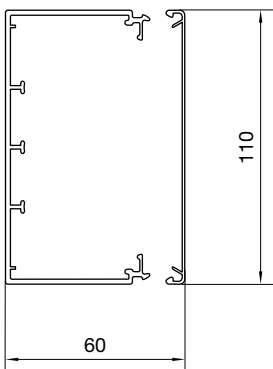

Lieferlänge

2000 mm
Sonderlängen bis max. 6000 mm auf Anfrage

Hinweis

Sicherer Deckelhalt durch Doppelverschlußkontur nur mit Werkzeug zu öffnen

Lieferform

Komplettkanal mit Unter- und Oberteil, Kupplungen (1 Paar/2 m),
2 Klammern pro Meter

▶ Seite 373



Kupplung

Polystyrol (PS)

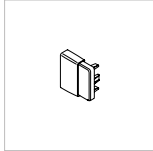

Endstück

PC / ASA

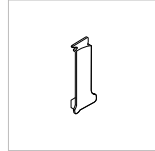

Klammer

PC - ABS

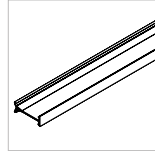

Trennwand

PVC

LFE2003569016

verkehrsweiß
VPE 5 St
PrGr T210
2,50 €/St

M7204

schwarz
VPE 10 St
PrGr T200
1,42 €/St

LFE6006069016

verkehrsweiß
VPE 1 St
PrGr T210
5,30 €/St

M7239

schwarz
VPE 10 St
PrGr T200
0,56 €/St

M2024

lichtgrau
VPE 50 m
PrGr T210
4,15 €/m

M7224

schwarz
VPE 10 St
PrGr T200
1,72 €/St

LFE6011069016

verkehrsweiß
VPE 1 St
PrGr T210
6,90 €/St

M5429

schwarz
VPE 5 St
PrGr T200
1,08 €/St

M2026

lichtgrau
VPE 50 m
PrGr T210
4,55 €/m

Max. Leitungsbelegung in Kanälen, Füllgrad 0,5

Fassungsvermögen LF/LFH/LFS/LFE

Kanalbezeichnung	Kabeltypen					
	Lichtwellenleiter duplex Ø 2,8 x 5,6 mm	J-Y(ST)Y 4 x 2 x 0,6 Ø 6,9 mm	KS-02YSCY n x 2 x AWG 22/1 PIMF-100 Ohm Ø 8,2 mm	NYM-J3 x 1,5 Ø 10 mm	NYM-J5 x 2,5 Ø 12,2 mm	NYM-J4 x 10 Ø 17,7 mm
LF 15015	6	2	1	1	-	-
LF 18045	15	5	4	3	2	1
LF 20020	9	3	2	1	1	-
LF 25025	18	5	4	3	2	-
LF 20035	20	6	4	3	2	1
LF 20036	18	6	4	2	2	-
LF 30030	27	8	6	4	2	1
LF 30045	41	13	9	6	4	2
LF 30060	53	17	12	8	5	2
LF 40040	49	16	11	7	5	2
LF 40060	72	23	16	11	7	3
LF 40061	70	22	16	10	6	1
LF 40090	115	38	26	18	12	5
LF 40091	115	338	26	18	12	5
LF 40110	127	41	29	19	13	6
LF 60060	108	35	25	16	11	5
LF 60090	171	56	39	26	18	8
LF 60110	210	69	49	33	22	10
LF 60111	210	68	48	32	21	9
LF 60150	279	91	64	42	29	13
LF 60190	357	117	82	55	37	17
LF 60230	435	143	100	68	45	21

tehnit.LFE

Montagezeiten Installationskanäle

Kanaltyp		Kanalverlegung in min/m	Kabel einlegen in min/m
LF/LFH/FB/LFE Leitungsführungs-System	LF 40060; LFH 40060; LFE 40060	8,5	1,3
	LF 40090	10	1,3
	LF 40110; LFH 40090; LF 60090; LF 60110; LFE 60110	10	1,2
	LF 60060; LFH 60090; LFH 60110; FB 60110; FB 60130	9	1,3
	LF 60150; FB 60150	11	1,1
	LF 60190; FB 60190	12,5	1,1
	LF 60230; FB 60230	13	1,1
	Haubenformstücke LF, LFH, FB	2,5/Stück	-
LFS (Stahlblech) Leitungsführungs-System	LFS 40060	11	1,3
	LFS 60060; LFS 60100	11,5	1,3
	LFS 60150	14	1,1
	LFS 60200	16	1,1
	Haubenformstücke LFS	3/Stück	-

Biegeradien

Leitungen

Laut VDE 0298 Teil 3 (1983) müssen folgende Biegeradien für Kunststoffkabel eingehalten werden:

Leitungsart	$U_0 \leq 0,6/1 \text{ kV}$			$U_0 \geq 0,6/1 \text{ kV}$
Leitungen für feste Verlegung	Außendurchmesser der Leitung in mm			
	$d \leq 10$	$10 < d \leq 25$	$25 < d$	
Bei fester Verlegung	4d	4d	4d	6d
Flexible Leitungen	Außendurchmesser der Leitung in mm			
	$d \leq 8$	$8 < d \leq 25$	$12 < d < 20$	$20 < d$
Bei fester Verlegung	3d	3d	4d	4d
Bei Einführung	3d	4d	5d	5d

Lichtwellenleiter

Hersteller	Außendurchmesser der Leiter in mm	Kleinstzulässige Biegeradien in mm
Alcatel/Kabelmetal	3,5 - 12	20 - 95
ANT	3,5 - 12	150
Dätwyler	3,0 - 7,9	30 - 120
Kabelreydt	3,4 - 11,6	20 - 175
Belden	2,9 - 13	75 - 130

Angaben ohne Gewähr

In der Norm EN 187101 wird folgende Empfehlungen gegeben:

$$R_{\text{Biegung}} = 10 \times d_{\text{Kabel}}$$

mit R_{Biegung} = Biegeradius des Kabels,
 d_{Kabel} = Kabeldurchmesser

Davon abweichend werden von den einzelnen Herstellern eigene Angaben zum Biegeradius herausgegeben, die den jeweiligen technischen Datenblättern der Produkte zu entnehmen sind.

Schallbarriere

Schallbarriere L5804

Maximale Füllung bei leerem Kanal

Kanaltypen	Zopfzahl	Kanaltypen	Zopfzahl	Kanaltypen	Zopfzahl	Kanaltypen	Zopfzahl
FB 60110	9	LF 40060	2	LFH 40060	2	LFS 40060	2
FB 60130	11	LF 40090	4	LFH 60090	6	LFS 60060	5
FB 60150	12	LF 40110	6	LFH 60110	9	LFS 60100	8
FB 60190	15	LF 60060	5	LFH 60150	13	LFS 60150	13
FB 60230	19	LF 60090	6			LFS 60200	16
FB 80130	14	LF 60110	9				
FB 99230	31	LF 60150	13				
		LF 60190	15				
		LF 60230	19				
		LFE 40060	2				
		LFE 60110	9				

Dämpfung ca. 40 dB, nicht brennbar
 Baustoffklasse A 1, nicht als Brandschottung verwenden.

tehait.LFE

Kanaltyp	Volumen in cm ³	Kanal ohne Leitungsbelegung	Kanal mit maximaler Leitungsbelegung
FB60110	990	0,5 Set	0,4 Dose
FB60130	1.170	0,6 Set	0,5 Dose
FB60150	1.350	0,6 Set	0,6 Dose
FB60190	1.710	0,8 Set	0,8 Dose
FB60230	2.070	1,0 Set	0,9 Dose
FB80130	1.560	0,7 Set	0,7 Dose
FB99230	3.450	1,0 Set + 1,0 Dose + 1,0 Formst.	1,5 Dose
LF40060	360	0,2 Set	0,2 Dose
LF40090	540	0,3 Set	0,2 Dose
LF40110	660	0,3 Set	0,3 Dose
LF60060	540	0,3 Set	0,2 Dose
LF60090	810	0,4 Set	0,4 Dose
LF60110	990	0,5 Set	0,4 Dose
LF60150	1.350	0,6 Set	0,6 Dose
LF60190	1.710	0,8 Set	0,8 Dose
LF60230	2.070	1,0 Set	0,9 Dose
LFH40060	360	0,2 Set	0,2 Dose
LFH60090	810	0,4 Set	0,4 Dose
LFH60110	990	0,5 Set	0,4 Dose
LFH60150	1.350	0,6 Set	0,6 Dose
LFS40060	360	0,2 Set	0,2 Dose
LFS60060	540	0,3 Set	0,2 Dose
LFS60100	900	0,4 Set	0,4 Dose
LFS60150	1.350	0,6 Set	0,6 Dose
LFE40060	360	0,2 Set	0,2 Dose
LFE60110	990	0,5 Set	0,4 Dose

Kabelabschottung

Zulassungsnummern und Beschreibungen:

Hinweis: Folgende Beschreibungen sind nicht vollständig und ersetzen nicht die Installations- und Anwendungsvorgaben der Zulassungen und Montageanleitungen.

Brandschutz-Kitt, BSKITT Z-19.11-2134

Brandschutzkitt ist ein dämmschichtbildender Baustoff der Feuerwiderstandsklasse S90 für Fugen, Spalten und anderen kleinen Öffnungen. Er darf nicht in Feuchträumen, vergleichbaren Bereichen oder in Umgebungen, die unter Einwirkung von Chemikalien wie Lösungsmitteln stehen, eingesetzt werden. Die Zulassung gilt nicht für die großflächige Verwendung als dämmschichtbildendes Brandschutzsystem auf der Oberfläche wie Stahl, Holz oder anderen Materialien zur Erhöhung der Feuerwiderstandsdauer.

Brandschutz-Set, BS90SET Z-19.15-1256

Brandschutz-Set ist ein Silikon-Brandschutzschaum der Feuerwiderstandsklasse S90, der in Wänden aus Mauerwerk, Beton bzw. Stahlbeton oder Porenbeton und leichten Trennwänden in Ständerbauart mit Stahlunterkonstruktion und einer beidseitigen Beplankung aus Gipskarton-Feuerschutzplatten oder nichtbrennbaren zement- bzw. gipsgebundenen Bauplatten, sowie Decken aus Beton bzw. Stahlbeton oder Porenbeton der Feuerwiderstandsklasse F90 eingebaut werden darf. Die in der Zulassung angegebenen Mindestdicken der Wände und Decken sind dabei zu berücksichtigen.

Brandschutz-Kissen, BSK Z-19.15-2162

Brandschutz-Kissen sind kissenförmige Elemente der Feuerwiderstandsklasse S90, die in Wänden aus Mauerwerk, Beton bzw. Stahlbeton oder Porenbeton und in leichten Trennwänden in Ständerbauart mit Stahlunterkonstruktion und beidseitiger Beplankung aus Gipskarton-Feuerschutzplatten sowie in Decken aus Beton bzw. Stahlbeton oder Porenbeton mit mindestens Feuerwiderstandsklasse F90 eingebaut werden dürfen. Dabei sind die in den Zulassungen angegebenen Mindestdicken der Wände und Decken zu berücksichtigen.

Brandschutz-Mörtel, BSM Z.19.15-2161

Brandschutzmörtel ist eine mörtelähnliche Substanz der Feuerwiderstandsklasse S90, die in Wänden aus Mauerwerk, Beton bzw. Stahlbeton oder Porenbeton sowie in Decken aus Beton bzw. Stahlbeton oder Porenbeton mit mindestens Feuerwiderstandsklasse F90 eingebaut werden dürfen. Dabei sind die in den Zulassungen angegebenen Mindestdicken der Wände und Decken ebenso zu berücksichtigen wie die Montageanleitung für die Kanalmontage.

Brandschutz-Stopfen, BSS Z.19.15-2179

Brandschutz-Stopfen sind in Grenzen verformbare quaderförmige bzw. zylindrische Bauteile mit einer Ablationsbeschichtung der Feuerwiderstandsklasse S90, die in Wänden aus Mauerwerk, Beton bzw. Stahlbeton oder Porenbeton und leichten Trennwänden in Ständerbauart mit Stahlunterkonstruktion und einer beidseitigen Beplankung aus Gipskarton-Feuerschutzplatten oder nichtbrennbaren zement- bzw. gipsgebundenen Bauplatten, sowie Decken aus Beton bzw. Stahlbeton oder Porenbeton der Feuerwiderstandsklasse F90 eingebaut werden darf. Die in der Zulassung angegebenen Mindestdicken der Wände und Decken sind dabei zu berücksichtigen.

**Lieferform:
BS90SET**

- bestehend aus:
- 1 Brandschutzschaum-Dose (BS90D)
 - 1 Formstück (BS90F)
 - 1 Ventilzange (BS90Z)
 - 3 Sprührohre mit Adapter (BS90S)
 - 2 Kennzeichnungsschilder
 - 1 AbZ, Zulassungs-Nr.: Z19.15-1256
 - 1 Montageanleitung
 - Ausbeute: ca. 2.100 cm³

BS90D

- 1 Brandschutzschaum-Dose (Nur in Verbindung mit Ventilzange BS90Z und Sprührohren BS90S zu verwenden)
- Ausbeute: ca. 900 cm³

BS90S

- 3 Sprührohre mit Adapter

BS90F

- 1 Formstück
- Ausbeute: ca. 1.200 cm³

BS90Z

- 1 Ventilzange

Montagehinweise LFE20035, LFE40060 und LFE60110:

Öffnen des Kanaloberteils:

Oberteil an beliebiger Stelle in der Mitte mit dem Daumen eindrücken und seitlich das Oberteil mit einem geeigneten Werkzeug oder mit festen Fingernägeln aus der Verschlusskontur ziehen. Bitte in diesem Zusammenhang die Angaben zur Leitungsbelegung in Kanälen (Fassungsvermögen) beachten.

Formteile anderer Systeme:

Formteile anderer LF-Systeme aus Kunststoff sind zwar entsprechend der Abmessungen mechanisch kompatibel, aber aufgrund der Materialeigenschaften nicht für tehait.LFE empfohlen.

Einsetzen der vormontierten Kabelrückhalteklammer und Kanalkupplungen:

Die Kabelrückhalteklammern und Kanalkupplungen werden analog zum LF-System verwendet.

Bodenlochungen:

Die Bodenlochung tehait.LFE ist mit der Bodenlochung von tehait.LF identisch.

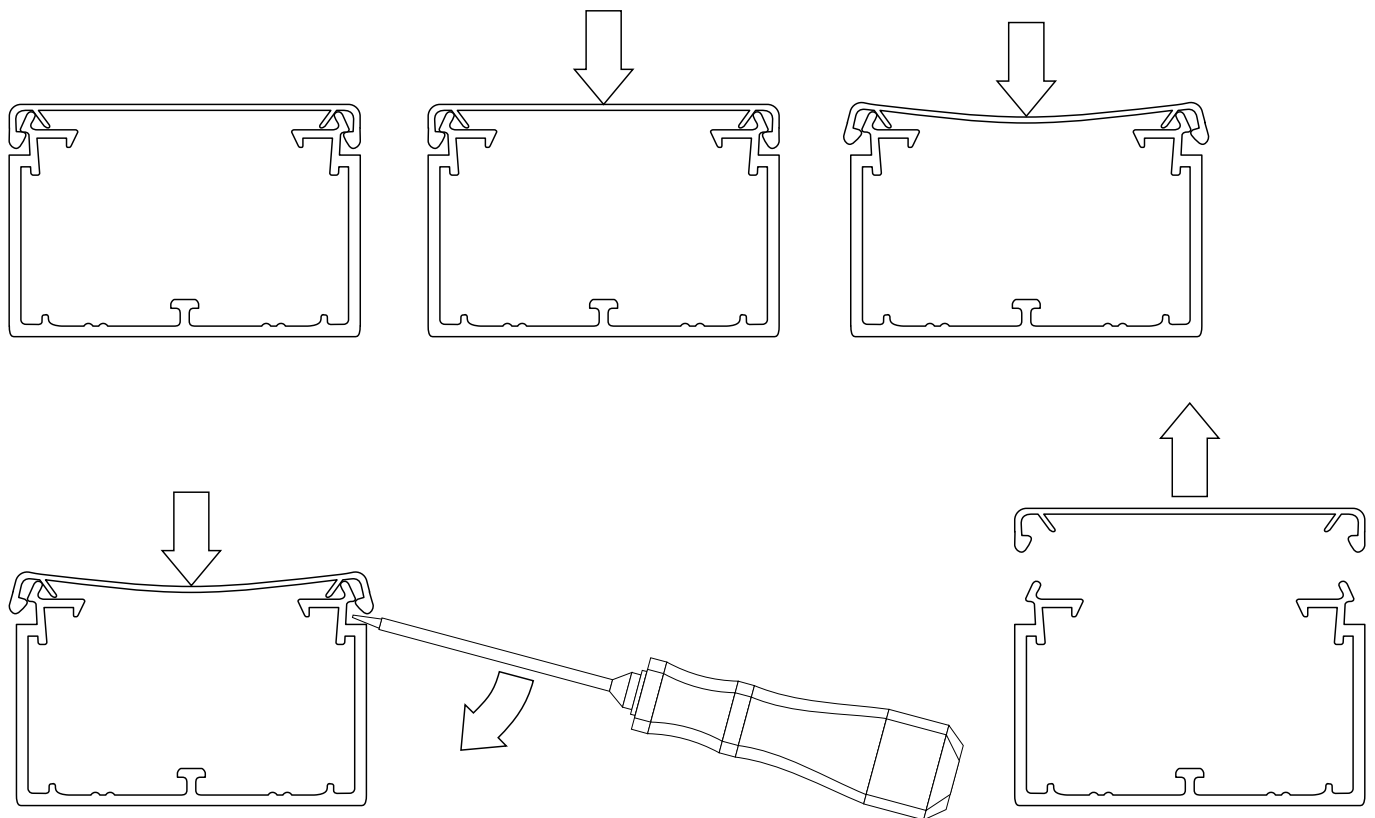

Leitungsführungssysteme Stahlblech tehalit.LFS

Überall wo es bei Leitungsführungskanälen auf Robustheit und hohe mechanische Festigkeit ankommt, empfiehlt sich der Einsatz eines Systems aus Stahlblech. Der tehalit.LFS ist aus verzinktem Stahlblech gefertigt und deshalb enorm widerstandsfähig. Erhältlich ist er mit Kanalhöhen bis zu 60 mm und Kanalbreiten bis zu 200 mm. Neben der typischen Stahlblech-Optik gibt es ihn auch pulverbeschichtet in den Standardfarben Verkehrsweiß und Reinweiß. Auf Anfrage sind weitere Farben möglich.

tehalit.LFS

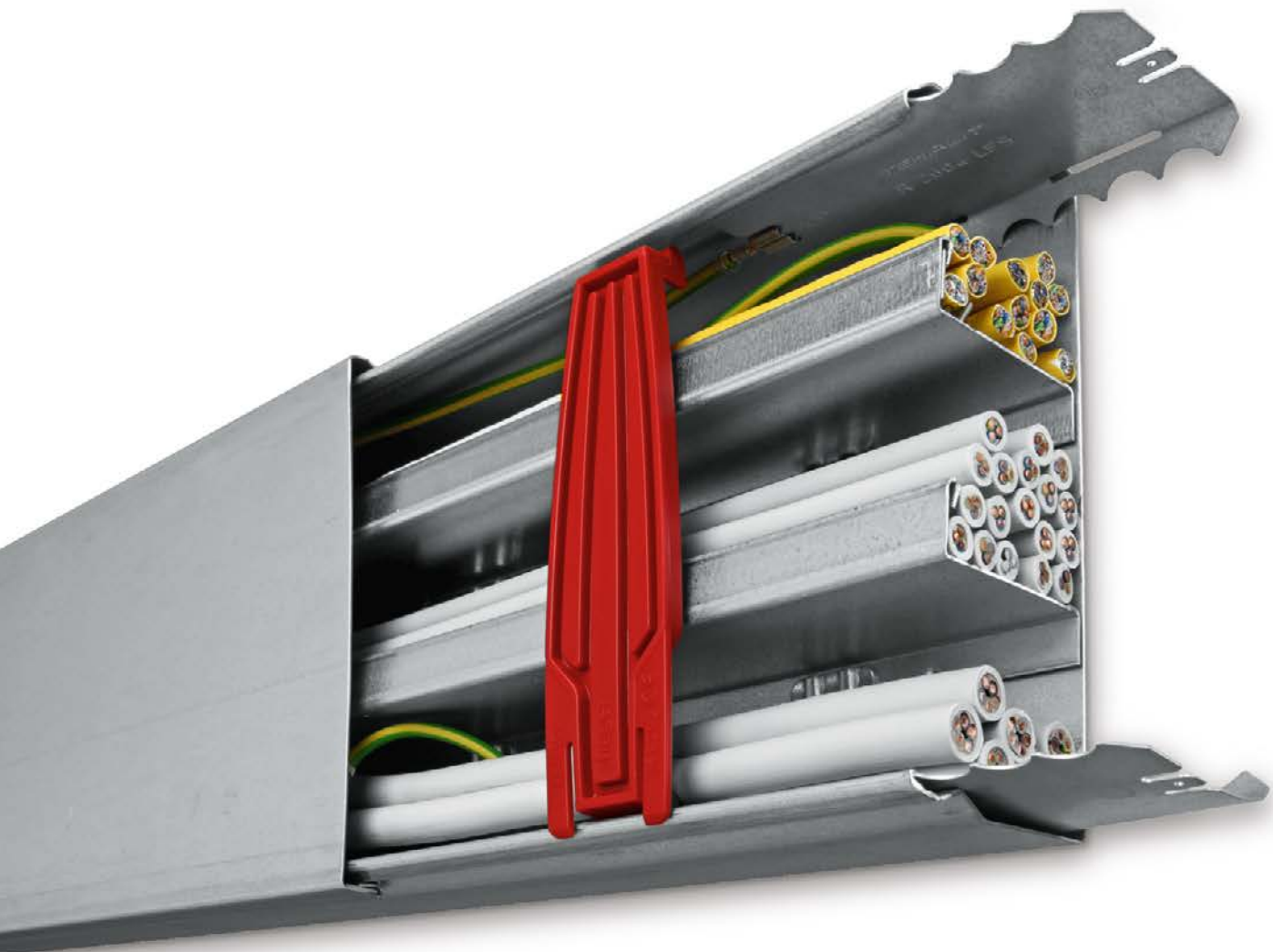

Systemübersicht	376
tehalit.LFS Kanalhöhe 20 bis 30 mm, Formteile	378
tehalit.LFS Kanalhöhe 40 bis 60 mm, Formteile	382
tehalit.LFS Erdung und Zubehör	386
Technik	388

tehalit.LFS-System
mit Formteilen, starr

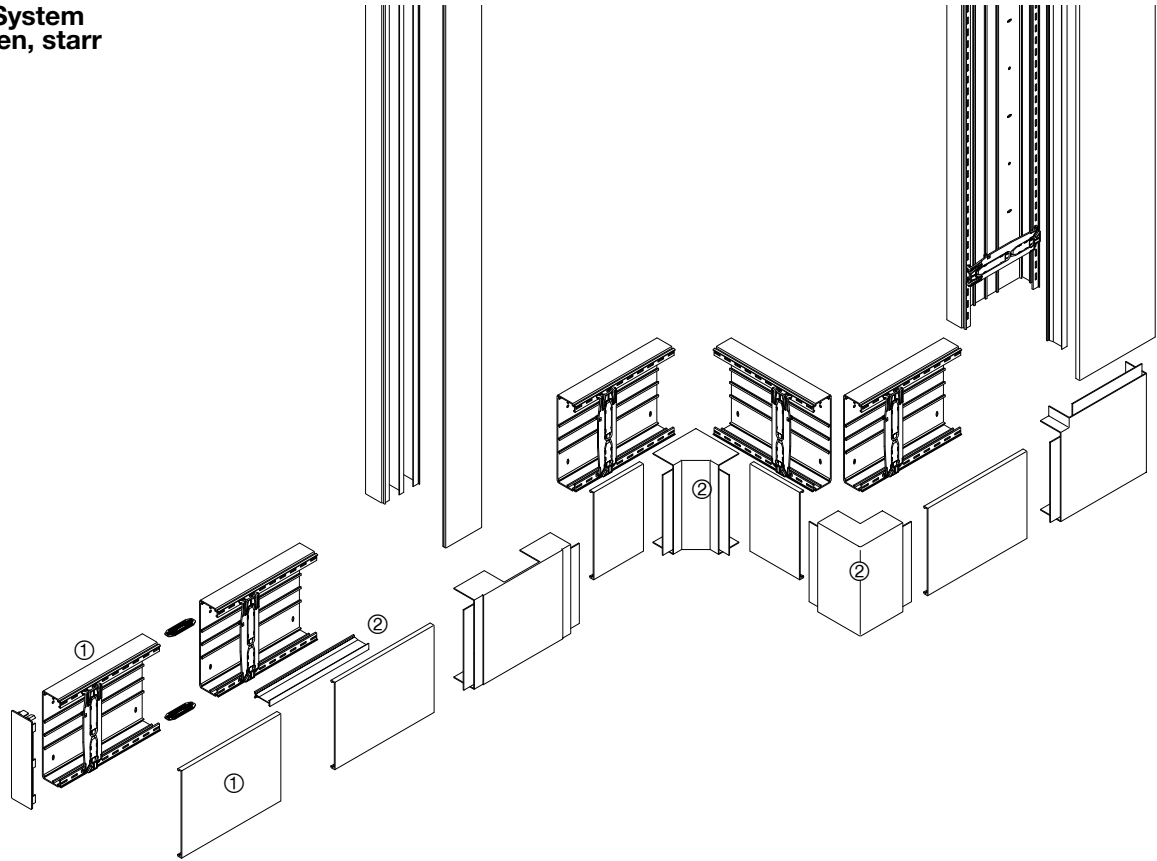

tehalit.LFS

tehalit.LF

LFS Stahlblech

- ① LF Kanalprofile
- ② LF Formteile und Zubehör

Kanäle	Kanalhöhe mm	Kanalbreite mm	Lichter Querschnitt mm ²	Max. Leitungs- belegung Ø 11 mm - Füllgrad 0.5	Formteile	Trennwand	Seite
LFS20020	18	19	228	1	Endplatte	-	378
LFS20030	18	32	420	2	Endplatte	-	378
LFS30030	30	32	720	3	Endplatte	-	378
LFS30045	30	45	970	4	starr	-	380
LFS40060	40	60	1.700	7	starr	-	382
LFS60060	60	60	2.860	12	starr	-	382
LFS60100	60	100	5.025	21	starr	einsetzbar	382
LFS60150	60	150	7.000	29	starr	einsetzbar	384
LFS60200	60	200	9.770	41	starr	einsetzbar	384

- Leitungsführungskanal aus verzinktem Stahlblech
- Erdungsmaßnahmen beachten
- Rückhalteklammern ab LFS40060
- Vorgestanzte Bodenlochung im Abstand von 200 mm
- Die Leitungsführungskanäle LFS30045, LFS40060 und LFS60100 sind nach DIN 4102-12 geprüft. In Kombination mit ausgewählten Funktionserhaltkabeln erreicht die Elektroinstallation eine Funktionserhaltsklasse von E30, E60 bzw. E90. Bitte beachten Sie die Hinweise gemäß Zulassung P-2400/358/17-MPA BS. Diese steht Ihnen unter www.hager.de zum Download zur Verfügung.

Lieferfarben

RAL 9016, verkehrsweiß
 Pulverbeschichtung
 Weitere Farben auf Anfrage
 VERZ, verzinkt
 Bei der verzinkten Ausführung sind Unterschiede in der Oberflächenbeschaffenheit und dem optischen Erscheinungsbild fertigungsbedingt möglich.

Material

Stahlblech verzinkt



Max. Leitungsbelegung Ø 11 mm – Füllgrad 0.5 **Unter- und Oberteil**

Stahl

LFS20020

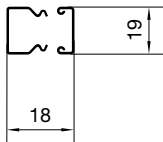

1 **LFS2002009016**
 verkehrsweiß
 VPE 72 m
 PrGr T221
 24,10 €/m

1 **LFS200200VERZ**
 verzinkt
 VPE 72 m
 PrGr T221
 15,50 €/m

LFS20030

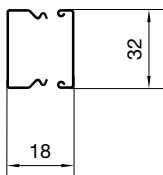

2 **LFS2003009016**
 verkehrsweiß
 VPE 40 m
 PrGr T221
 26,70 €/m

2 **LFS200300VERZ**
 verzinkt
 VPE 40 m
 PrGr T221
 16,00 €/m

LFS30030

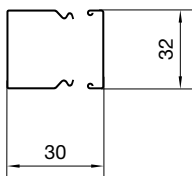

3 **LFS3003009016**
 verkehrsweiß
 VPE 20 m
 PrGr T221
 30,10 €/m

3 **LFS300300VERZ**
 verzinkt
 VPE 20 m
 PrGr T221
 18,80 €/m

Lieferlänge

2000 mm
Sonderlängen auf Anfrage
ab Kanalgröße LFS40060 bis max. 3100 mm

Lieferform

Komplettkanal mit Unter- und Oberteil, 2 Klammern pro Meter ab LFS40060

Lieferumfang Kupplung LFS20020 bis LFS30045:

1 St. beinhaltet 10 Kupplungen

Hinweis

- Erdungsmaßnahmen beachten
- Bei der Deckenmontage von Kanalsystemen sind die Oberteile gegebenenfalls zusätzlich zu befestigen.
- Bei Überkopfmontage muss der Kanal mit der LFS Stahlblechklammer montiert werden

▶ Seite 388

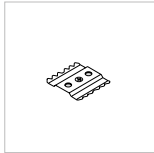

Kupplung

Stahl

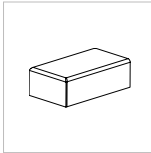

Endstück

Stahl

R2320VERZ
verzinkt
VPE 1 St
PrGr T221
16,70 €/St

LFS2002069016
verkehrsweiß
VPE 1 St
PrGr T221
14,40 €/St

R2320VERZ
verzinkt
VPE 1 St
PrGr T221
16,70 €/St

★ **LFS200206VERZ**
verzinkt
VPE 1 St
PrGr T221
10,50 €/St

LFS309
verzinkt
VPE 1 St
PrGr T221
16,80 €/St

LFS2003069016
verkehrsweiß
VPE 1 St
PrGr T221
13,90 €/St

LFS309
verzinkt
VPE 1 St
PrGr T221
16,80 €/St

LFS200306VERZ
verzinkt
VPE 1 St
PrGr T221
10,10 €/St

LFS309
verzinkt
VPE 1 St
PrGr T221
16,80 €/St

LFS3003069016
verkehrsweiß
VPE 1 St
PrGr T221
14,10 €/St

LFS309
verzinkt
VPE 1 St
PrGr T221
16,80 €/St

LFS300306VERZ
verzinkt
VPE 1 St
PrGr T221
10,50 €/St

- Leitungsführungskanal aus verzinktem Stahlblech
- Erdungsmaßnahmen beachten
- Rückhalteklammern ab LFS40060
- Vorgestanzte Bodenlochung im Abstand von 200 mm
- Die Leitungsführungskanäle LFS30045, LFS40060 und LFS60100 sind nach DIN 4102-12 geprüft. In Kombination mit ausgewählten Funktionserhaltkabeln erreicht die Elektroinstallation eine Funktionserhaltsklasse von E30, E60 bzw. E90. Bitte beachten Sie die Hinweise gemäß Zulassung P-2400/358/17-MPA BS. Diese steht Ihnen unter www.hager.de zum Download zur Verfügung.

Lieferfarben

RAL 9016, verkehrsweiß
Pulverbeschichtung
Weitere Farben auf Anfrage
VERZ, verzinkt
Bei der verzinkten Ausführung sind Unterschiede in der Oberflächenbeschaffenheit und dem optischen Erscheinungsbild fertigungsbedingt möglich.

Material

Stahlblech verzinkt



Max. Leitungsbelegung Ø 11 mm – Füllgrad 0.5

Unter- und Oberteil

Stahl

LFS30045

4

LFS3004509016

verkehrsweiß
VPE 32 m
PrGr T221
34,50 €/m

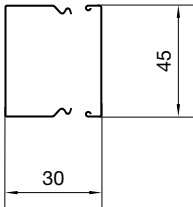

4

LFS300450VERZ

verzinkt
VPE 32 m
PrGr T221
21,60 €/m

Lieferlänge

2000 mm
Sonderlängen auf Anfrage
ab Kanalgröße LFS40060 bis max. 3100 mm

Lieferform

Komplettkanal mit Unter- und Oberteil, 2 Klammern pro Meter ab LFS40060

Lieferumfang Kupplung LFS20020 bis LFS30045:

1 St. beinhaltet 10 Kupplungen

Hinweis

- Erdungsmaßnahmen beachten
- Bei der Deckenmontage von Kanalsystemen sind die Oberteile gegebenenfalls zusätzlich zu befestigen.
- Bei Überkopfmontage muss der Kanal mit der LFS Stahlblechklammer montiert werden

► Seite 388

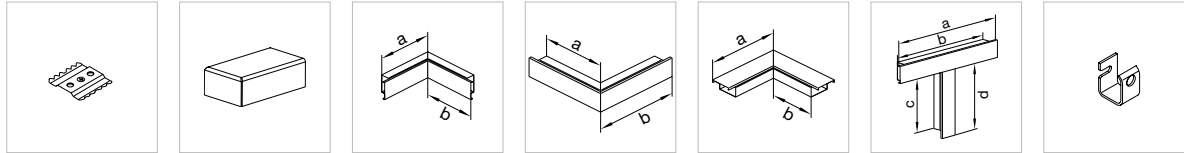

Kupplung

Endstück

Inneneck

Außeneck

Flachwinkel

T- und Kreuzstück

Klammer

Stahl

Stahl

Stahl

Stahl

Stahl

Stahl

Stahl

R2330VERZ
verzinkt
VPE 1 St
PrGr T221
18,00 €/St

LFS3004569016
verkehrsweiß
VPE 1 St
PrGr T221
14,60 €/St

LFS3004549016
verkehrsweiß
VPE 1 St
PrGr T221
44,20 €/St

LFS3004539016
verkehrsweiß
VPE 1 St
PrGr T221
44,20 €/St

LFS3004559016
verkehrsweiß
VPE 5 St
PrGr T221
44,20 €/St

LFS3004589016
verkehrsweiß
VPE 5 St
PrGr T221
50,60 €/St

R2295
verzinkt
VPE 8 St
PrGr T221
8,90 €/St

Maß a = 150 mm
Maß b = 140 mm

Maß a = 150 mm
Maß b = 200 mm

Maß a = 170 mm
Maß b = 100 mm

Maß a = 340 mm
Maß b = 302 mm
Maß c = 150 mm
Maß d = 170 mm

R2330VERZ
verzinkt
VPE 1 St
PrGr T221
18,00 €/St

★ **LFS300456VERZ**
verzinkt
VPE 1 St
PrGr T221
10,80 €/St

★ **LFS300454VERZ**
verzinkt
VPE 1 St
PrGr T221
37,10 €/St

★ **LFS300453VERZ**
verzinkt
VPE 1 St
PrGr T221
37,10 €/St

★ **LFS300455VERZ**
verzinkt
VPE 5 St
PrGr T221
37,10 €/St

★ **LFS300458VERZ**
verzinkt
VPE 5 St
PrGr T221
43,10 €/St

R2295
verzinkt
VPE 8 St
PrGr T221
8,90 €/St

Maß a = 150 mm
Maß b = 140 mm

Maß a = 150 mm
Maß b = 200 mm

Maß a = 170 mm
Maß b = 100 mm

Maß a = 340 mm
Maß b = 302 mm
Maß c = 150 mm
Maß d = 170 mm

- Leitungsführungskanal aus verzinktem Stahlblech
- Erdungsmaßnahmen beachten
- Rückhalteklammern ab LFS40060
- Vorgestanzte Bodenlochung im Abstand von 250 mm
- Ab LFS60100 und größer Trennwandeinbau möglich
- Die Leitungsführungskanäle LFS30045, LFS40060 und LFS60100 sind nach DIN 4102-12 geprüft. In Kombination mit ausgewählten Funktionserhaltkabeln erreicht die Elektroinstallation eine Funktionserhaltsklasse von E30, E60 bzw. E90. Bitte beachten Sie die Hinweise gemäß Zulassung P-2400/358/17-MPA BS. Diese steht Ihnen unter www.hager.de zum Download zur Verfügung.

Lieferfarben

RAL 9016, verkehrsweiß
 Pulverbeschichtung
 Weitere Farben auf Anfrage
 VERZ, verzinkt
 Bei der verzinkten Ausführung sind Unterschiede in der Oberflächenbeschaffenheit und dem optischen Erscheinungsbild fertigungsbedingt möglich.

Material

Stahlblech verzinkt



Max. Leitungsbelegung Ø 11 mm – Füllgrad 0.5

Unter- und Oberteil

Stahl

LFS40060

7

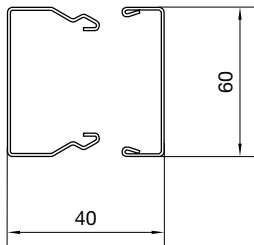

LFS4006009016
 verkehrsweiß
 VPE 12 m
 PrGr T221
 58,30 €/m

7

LFS400600VERZ
 verzinkt
 VPE 12 m
 PrGr T221
 31,70 €/m

LFS60060

12

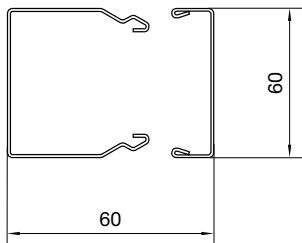

LFS6006009016
 verkehrsweiß
 VPE 8 m
 PrGr T221
 63,50 €/m

12

LFS600600VERZ
 verzinkt
 VPE 8 m
 PrGr T221
 34,60 €/m

LFS60100

21

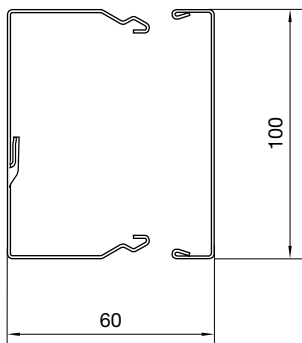

LFS6010009016
 verkehrsweiß
 VPE 6 m
 PrGr T221
 74,60 €/m

21

LFS601000VERZ
 verzinkt
 VPE 6 m
 PrGr T221
 41,70 €/m

Lieferlänge

2000 mm
Sonderlängen auf Anfrage
ab Kanalgröße LFS 40060 bis max. 3100 mm

Lieferform

Komplettkanal mit Unter- und Oberteil, 2 Klammern pro Meter ab LFS40060

Hinweis

- Erdungsmaßnahmen beachten
- Bei der Deckenmontage von Kanalsystemen sind die Oberteile gegebenenfalls zusätzlich zu befestigen.
- Bei Überkopfmontage muss der Kanal mit der LFS Stahlblechklammer montiert werden
- Achtung in Materialstruktur von Artikeln

► Seite 388

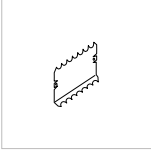
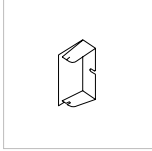
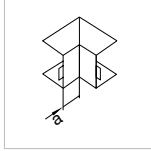
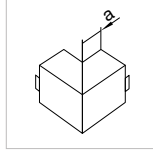
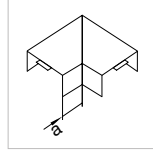
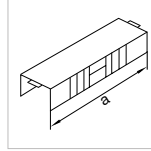
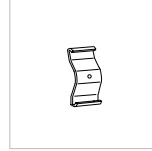
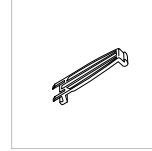
							
Kupplung	Endstück	Inneneck	Außeneck	Flachwinkel	T- und Kreuzstück	Klammer	Klammer
Stahl	Stahl	Stahl	Stahl	Stahl	Stahl	Stahl	Polyamid (PA)
R2504VERZ verzinkt VPE 5 Paar PrGr T221 3,70 €/Paar	LFS4006069016 verkehrsweiß VPE 5 St PrGr T221 15,20 €/St	LFS4006049016 verkehrsweiß VPE 4 St PrGr T221 49,20 €/St	LFS4006039016 verkehrsweiß VPE 4 St PrGr T221 49,20 €/St	LFS4006059016 verkehrsweiß VPE 1 St PrGr T221 49,20 €/St	LFS4006089016 verkehrsweiß VPE 4 St PrGr T221 56,80 €/St	R2290VERZ verzinkt VPE 100 St PrGr T221 2,30 €/St	M6290 rot VPE 50 St PrGr T221 2,40 €/St
		Maß a = 50 mm	Maß a = 50 mm	Maß a = 50 mm	Maß a = 200 mm		
R2504VERZ verzinkt VPE 5 Paar PrGr T221 3,70 €/Paar	★ LFS400606VERZ verzinkt VPE 5 St PrGr T221 11,30 €/St	★ LFS400604VERZ verzinkt VPE 1 St PrGr T221 41,70 €/St	★ LFS400603VERZ verzinkt VPE 4 St PrGr T221 41,70 €/St	★ LFS400605VERZ verzinkt VPE 8 St PrGr T221 41,70 €/St	★ LFS400608VERZ verzinkt VPE 8 St PrGr T221 49,10 €/St	R2290VERZ verzinkt VPE 100 St PrGr T221 2,30 €/St	M6290 rot VPE 50 St PrGr T221 2,40 €/St
		Maß a = 50 mm	Maß a = 50 mm	Maß a = 50 mm	Maß a = 200 mm		
R2604VERZ verzinkt VPE 5 Paar PrGr T221 5,50 €/Paar	LFS6006069016 verkehrsweiß VPE 10 St PrGr T221 15,60 €/St	LFS6006049016 verkehrsweiß VPE 1 St PrGr T221 53,60 €/St	LFS6006039016 verkehrsweiß VPE 4 St PrGr T221 53,60 €/St	LFS6006059016 verkehrsweiß VPE 6 St PrGr T221 53,60 €/St	LFS6006089016 verkehrsweiß VPE 4 St PrGr T221 60,50 €/St	R2290VERZ verzinkt VPE 100 St PrGr T221 2,30 €/St	M6290 rot VPE 50 St PrGr T221 2,40 €/St
		Maß a = 50 mm	Maß a = 50 mm	Maß a = 50 mm	Maß a = 200 mm		
R2604VERZ verzinkt VPE 5 Paar PrGr T221 5,50 €/Paar	★ LFS600606VERZ verzinkt VPE 10 St PrGr T221 11,50 €/St	★ LFS600604VERZ verzinkt VPE 4 St PrGr T221 45,70 €/St	★ LFS600603VERZ verzinkt VPE 4 St PrGr T221 45,70 €/St	★ LFS600605VERZ verzinkt VPE 6 St PrGr T221 45,70 €/St	★ LFS600608VERZ verzinkt VPE 4 St PrGr T221 53,80 €/St	R2290VERZ verzinkt VPE 100 St PrGr T221 2,30 €/St	M6290 rot VPE 50 St PrGr T221 2,40 €/St
	Maß a = 50 mm	Maß a = 50 mm	Maß a = 50 mm	Maß a = 50 mm	Maß a = 200 mm		
R2604VERZ verzinkt VPE 5 Paar PrGr T221 5,50 €/Paar	LFS6010069016 verkehrsweiß VPE 6 St PrGr T221 16,00 €/St	LFS6010049016 verkehrsweiß VPE 4 St PrGr T221 60,10 €/St	LFS6010039016 verkehrsweiß VPE 8 St PrGr T221 60,10 €/St	LFS6010059016 verkehrsweiß VPE 4 St PrGr T221 60,10 €/St	LFS6010089016 verkehrsweiß VPE 6 St PrGr T221 69,50 €/St	R2291VERZ verzinkt VPE 100 St PrGr T221 2,40 €/St	M6291 rot VPE 50 St PrGr T221 2,40 €/St
		Maß a = 50 mm	Maß a = 50 mm	Maß a = 50 mm	Maß a = 350 mm		
R2604VERZ verzinkt VPE 5 Paar PrGr T221 5,50 €/Paar	★ LFS601006VERZ verzinkt VPE 6 St PrGr T221 11,90 €/St	★ LFS601004VERZ verzinkt VPE 4 St PrGr T221 52,80 €/St	★ LFS601003VERZ verzinkt VPE 2 St PrGr T221 52,80 €/St	★ LFS601005VERZ verzinkt VPE 4 St PrGr T221 52,80 €/St	★ LFS601008VERZ verzinkt VPE 6 St PrGr T221 62,30 €/St	R2291VERZ verzinkt VPE 100 St PrGr T221 2,40 €/St	M6291 rot VPE 50 St PrGr T221 2,40 €/St
		Maß a = 50 mm	Maß a = 50 mm	Maß a = 50 mm	Maß a = 350 mm		

- Leitungsführungskanal aus verzinktem Stahlblech
- Erdungsmaßnahmen beachten
- Rückhalteklammern ab LFS40060
- Vorgestanzte Bodenlochung im Abstand von 250 mm
- Ab LFS60100 und größer Trennwandeinbau möglich
- Die Leitungsführungskanäle LFS30045, LFS40060 und LFS60100 sind nach DIN 4102-12 geprüft. In Kombination mit ausgewählten Funktionserhaltkabeln erreicht die Elektroinstallation eine Funktionserhaltsklasse von E30, E60 bzw. E90. Bitte beachten Sie die Hinweise gemäß Zulassung P-2400/358/17-MPA BS. Diese steht Ihnen unter www.hager.de zum Download zur Verfügung.

Lieferfarben

RAL 9016, verkehrsweiß
 Pulverbeschichtung
 Weitere Farben auf Anfrage
 VERZ, verzinkt
 Bei der verzinkten Ausführung sind Unterschiede in der Oberflächenbeschaffenheit und dem optischen Erscheinungsbild fertigungsbedingt möglich.

Material

Stahlblech verzinkt



Max. Leitungsbelegung Ø 11 mm – Füllgrad 0.5

Unter- und Oberteil

Stahl

LFS60150

29

LFS6015009016

verkehrsweiß
 VPE 6 m
 PrGr T221
 87,90 €/m

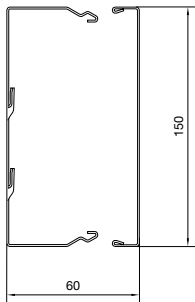

29

LFS601500VERZ

verzinkt
 VPE 6 m
 PrGr T221
 52,70 €/m

LFS60200

41

LFS6020009016

verkehrsweiß
 VPE 4 m
 PrGr T221
 98,90 €/m

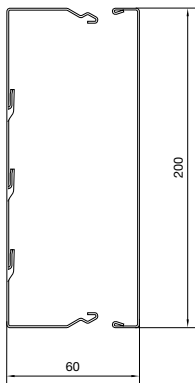

41

LFS602000VERZ

verzinkt
 VPE 4 m
 PrGr T221
 62,00 €/m

tehalit.LFS

Lieferlänge

2000 mm
Sonderlängen auf Anfrage
ab Kanalgröße LFS 40060 bis max. 3100 mm

Lieferform

Komplettkanal mit Unter- und Oberteil, 2 Klammern pro Meter ab LFS40060

Hinweis

- Erdungsmaßnahmen beachten
- Bei der Deckenmontage von Kanalsystemen sind die Oberteile gegebenenfalls zusätzlich zu befestigen.
- Bei Überkopfmontage muss der Kanal mit der LFS Stahlblechklammer montiert werden

► Seite 388

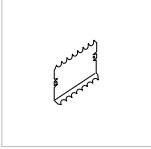
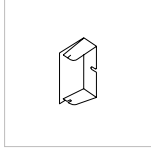
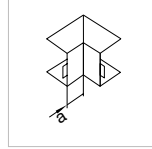
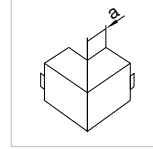
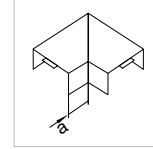
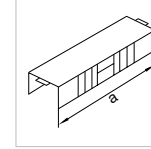
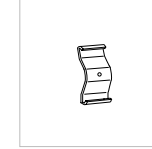
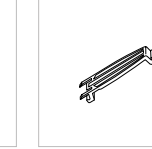
							
Kupplung	Endstück	Inneneck	Außeneck	Flachwinkel	T- und Kreuzstück	Klammer	Klammer
Stahl	Stahl	Stahl	Stahl	Stahl	Stahl	Stahl	Polyamid (PA)
R2604VERZ verzinkt VPE 5 Paar PrGr T221 5,50 €/Paar	LFS6015069016 verkehrsweiß VPE 5 St PrGr T221 16,90 €/St	LFS6015049016 verkehrsweiß VPE 5 St PrGr T221 69,10 €/St	LFS6015039016 verkehrsweiß VPE 8 St PrGr T221 69,10 €/St	LFS6015059016 verkehrsweiß VPE 4 St PrGr T221 69,10 €/St	LFS6015089016 verkehrsweiß VPE 6 St PrGr T221 80,20 €/St	R2292VERZ verzinkt VPE 100 St PrGr T221 2,55 €/St	M6292 rot VPE 50 St PrGr T221 2,55 €/St
		Maß a = 50 mm	Maß a = 50 mm	Maß a = 50 mm	Maß a = 350 mm		
R2604VERZ verzinkt VPE 5 Paar PrGr T221 5,50 €/Paar	★ LFS601506VERZ verzinkt VPE 5 St PrGr T221 12,60 €/St	★ LFS601504VERZ verzinkt VPE 5 St PrGr T221 62,20 €/St	★ LFS601503VERZ verzinkt VPE 8 St PrGr T221 62,20 €/St	★ LFS601505VERZ verzinkt VPE 4 St PrGr T221 62,20 €/St	★ LFS601508VERZ verzinkt VPE 6 St PrGr T221 73,10 €/St	R2292VERZ verzinkt VPE 100 St PrGr T221 2,55 €/St	M6292 rot VPE 50 St PrGr T221 2,55 €/St
		Maß a = 50 mm	Maß a = 50 mm	Maß a = 50 mm	Maß a = 350 mm		
R2604VERZ verzinkt VPE 5 Paar PrGr T221 5,50 €/Paar	LFS6020069016 verkehrsweiß VPE 6 St PrGr T221 18,00 €/St	LFS6020049016 verkehrsweiß VPE 4 St PrGr T221 78,20 €/St	LFS6020039016 verkehrsweiß VPE 4 St PrGr T221 78,20 €/St	LFS6020059016 verkehrsweiß VPE 4 St PrGr T221 78,20 €/St	LFS6020089016 verkehrsweiß VPE 6 St PrGr T221 90,70 €/St	R2293VERZ verzinkt VPE 100 St PrGr T221 2,80 €/St	M6293 rot VPE 50 St PrGr T221 2,80 €/St
		Maß a = 50 mm	Maß a = 50 mm	Maß a = 50 mm	Maß a = 350 mm		
R2604VERZ verzinkt VPE 5 Paar PrGr T221 5,50 €/Paar	★ LFS602006VERZ verzinkt VPE 6 St PrGr T221 14,30 €/St	★ LFS602004VERZ verzinkt VPE 5 St PrGr T221 70,90 €/St	★ LFS602003VERZ verzinkt VPE 4 St PrGr T221 70,90 €/St	★ LFS602005VERZ verzinkt VPE 4 St PrGr T221 70,90 €/St	★ LFS602008VERZ verzinkt VPE 6 St PrGr T221 83,80 €/St	R2293VERZ verzinkt VPE 100 St PrGr T221 2,80 €/St	M6293 rot VPE 50 St PrGr T221 2,80 €/St
		Maß a = 50 mm	Maß a = 50 mm	Maß a = 50 mm	Maß a = 350 mm		

Trennwand
zur Systemtrennung.

Kragenscheiben
zum Abdecken der Schraubenköpfe im Kanal

Erdungsmaßnahmen beachten.

LFS Stahlblechklammern
müssen bei der Überkopfmontage verwendet werden

Abstandshalter
um Wandunebenheiten auszugleichen und Korrosion vorzubeugen.



LFS Trennwand, Stahlblech verzinkt

Länge: 2000 mm

Für Kanäle
LFS60100
LFS60150
LFS60200

Bezeichnung	Werkstoff	VPE	PrGr	Preis	Best.Nr.
Trennwand Stahl f. Kanal ohne C-Profil	Stahl	32	T040	6,10 €/m	TWS70VERZ

TWS70VERZ



LFS Trennwand, PVC

Länge: 2000 mm

Für Kanäle
LFS60100
LFS60150
LFS60200

Bezeichnung	Werkstoff	VPE	PrGr	Preis	Best.Nr.
Trennwand PVC f BRS/LFS mit Stanzpfeifen	PVC	48	T020	7,10 €/m	G1612

G1612



LFS Trennwand, PC/ABS halogenfrei

Länge: 2000 mm

Für Kanäle
LFS60100
LFS60150
LFS60200

Bezeichnung	Werkstoff	VPE	PrGr	Preis	Best.Nr.
Trennwand hfr f BRS/LFS mit Stanzpfeifen	PC - ABS	48	T012	13,90 €/m	G1615

G1615



LFS Klammer, Stahlblech verzinkt

für Überkopfmontage und Leitungsrückhalt

Kanalbreite	Werkstoff	Oberfläche	VPE	PrGr	Preis	Best.Nr.
60 mm	Stahl	verzinkt	100	T221	2,30 €/St	R2290VERZ
100 mm	Stahl	verzinkt	100	T221	2,40 €/St	R2291VERZ
150 mm	Stahl	verzinkt	100	T221	2,55 €/St	R2292VERZ
200 mm	Stahl	verzinkt	100	T221	2,80 €/St	R2293VERZ

R2290VERZ



Erdungskralle für Oberteil, Stahlblech

R4320 für Kanal LFS20020
R4330 für Kanal LFS30045

Bezeichnung	VPE	PrGr	Preis	Best.Nr.
Erdungsanschluss Oberteil LFS 20x20mm	10	T221	2,10 €/St	R4320
Erdungsanschluss Oberteil LFS 20/30x30	10	T221	2,25 €/St ★	R4325
Erdungsanschluss Oberteil LFS 30x45mm	5	T221	2,30 €/St	R4330

R4320

Erdungskralle für Oberteil, Stahlblech verzinkt

Für Kanäle

LFS40060
LFS60060
LFS60100
LFS60150
LFS60200



L4180VERZ

Bezeichnung	VPE	PrGr	Preis	Best.Nr.
Erdungsanschluss Kanal-OT Stahl zu LFS	50	T040	0,96 €/St	L4180VERZ

Erdungsleitung

- steckbar, zur elektrischen Verbindung von Grundprofil und Oberteilen sowie zur Überbrückung von Formteilen



L4181GNGE

Länge	Drahtquerschnitt	Farbe	VPE	PrGr	Preis	Best.Nr.
150 mm	4 mm ²	grün/gelb	100	T020	3,05 €/St	L4181GNGE
300 mm	4 mm ²	grün/gelb	100	T020	3,30 €/St	L4182GNGE
600 mm	4 mm ²	grün/gelb	25	T020	4,10 €/St	L4183GNGE

Erdanschlussklemme

Für Basisanschluss, bis Querschnitt 10 mm² anschließbar



L4187CHRO

Bezeichnung	VPE	PrGr	Preis	Best.Nr.
Erdungsklemme für Leitungen bis 10mm ²	10	T040	1,15 €/St	L4187CHRO

Abstandshalter, PVC

Höhe 12 mm,
Durchmesser 25 mm



M51592

Bezeichnung	Werkstoff	VPE	PrGr	Preis	Best.Nr.
Abstandshalter 12mm VK-Zubehör	PVC	50	T450	25,90 €/100St	M51592

Abstandshalter, PVC

Höhe 20 mm,
Durchmesser 25 mm



M5159

Bezeichnung	Werkstoff	VPE	PrGr	Preis	Best.Nr.
Abstandshalter 20mm VK-Zubehör	PVC	50	T450	38,50 €/100St	M5159

Kragenscheibe, PE

Bezeichnung	Werkstoff	VPE	PrGr	Preis	Best.Nr.
Kragenscheibe aus PE für Schrauben M4-M5	Polyethylen (PE)	100	T450	9,60 €/100St	M5164



M5164

Funktionserhaltetikett

Bezeichnung	VPE	PrGr	Preis	Best.Nr.
Funktionserhaltetikett LFS	2	T210	0,81 €/St	LFSFE



LFSFE

Max. Leitungsbelegung in Kanälen, Füllgrad 0,5

Fassungsvermögen LF/LFH/LFS/LFE

Kanalbezeichnung	Kabeltypen					
	Lichtwellenleiter duplex Ø 2,8 x 5,6 mm	J-Y(ST)Y 4 x 2 x 0,6 Ø 6,9 mm	KS-02YSCY n x 2 x AWG 22/1 PIMF-100 Ohm Ø 8,2 mm	NYM-J3 x 1,5 Ø 10 mm	NYM-J5 x 2,5 Ø 12,2 mm	NYM-J4 x 10 Ø 17,7 mm
LF 15015	6	2	1	1	-	-
LF 18045	15	5	4	3	2	1
LF 20020	9	3	2	1	1	-
LF 25025	18	5	4	3	2	-
LF 20035	20	6	4	3	2	1
LF 30030	27	8	6	4	2	1
LF 30045	41	13	9	6	4	2
LF 30060	53	17	12	8	5	2
LF 40040	49	16	11	7	5	2
LF 40060	72	23	16	11	7	3
LF 40090	115	38	26	18	12	5
LF 40110	127	41	29	19	13	6
LF 60060	108	35	25	16	11	5
LF 60090	171	56	39	26	18	8
LF 60110	210	69	49	33	22	10
LF 60150	279	91	64	42	29	13
LF 60190	357	117	82	55	37	17
LF 60230	435	143	100	68	45	21

tehait.LFS

Montagezeiten Installationskanäle

Kanaltyp		Kanalverlegung in min/m	Kabel einlegen in min/m
LF/LFH/FB/LFE Leitungsführungs-System	LF 40060; LFH 40060; LFE 40060	8,5	1,3
	LF 40090	10	1,3
	LF 40110; LFH 40090; LF 60090; LF 60110; LFE 60110	10	1,2
	LF 60060; LFH 60090; LFH 60110; FB 60110; FB 60130	9	1,3
	LF 60150; FB 60150	11	1,1
	LF 60190; FB 60190	12,5	1,1
	LF 60230; FB 60230	13	1,1
	Haubenformstücke LF, LFH, FB	2,5/Stück	-
LFS (Stahlblech) Leitungsführungs-System	LFS 40060	11	1,3
	LFS 60060; LFS 60100	11,5	1,3
	LFS 60150	14	1,1
	LFS 60200	16	1,1
	Haubenformstücke LFS	3/Stück	-

Biegeradien

Leitungen

Laut VDE 0298 Teil 3 (1983) müssen folgende Biegeradien für Kunststoffkabel eingehalten werden:

Leitungsart	$U_0 \leq 0,6/1 \text{ kV}$				$U_0 \geq 0,6/1 \text{ kV}$
Leitungen für feste Verlegung	Außendurchmesser der Leitung in mm				
	$d \leq 10$	$10 < d \leq 25$	$25 < d$		
Bei fester Verlegung	4d	4d	4d		6d
Flexible Leitungen	Außendurchmesser der Leitung in mm				
	$d \leq 8$	$8 < d \leq 25$	$12 < d < 20$	$20 < d$	6d
Bei fester Verlegung	3d	3d	4d	4d	10d
Bei Einführung	3d	4d	5d	5d	

Lichtwellenleiter

Hersteller	Außendurchmesser der Leiter in mm	Kleinstzulässige Biegeradien in mm
Alcatel/Kabelmetal	3,5 - 12	20 - 95
ANT	3,5 - 12	150
Dätwyler	3,0 - 7,9	30 - 120
Kabelreydt	3,4 - 11,6	20 - 175
Belden	2,9 - 13	75 - 130

Angaben ohne Gewähr

In der Norm EN 187101 wird folgende Empfehlungen gegeben:

$$R_{\text{Biegung}} = 10 \times d_{\text{Kabel}}$$

mit R_{Biegung} = Biegeradius des Kabels,
 d_{Kabel} = Kabeldurchmesser

Davon abweichend werden von den einzelnen Herstellern eigene Angaben zum Biegeradius herausgegeben, die den jeweiligen technischen Datenblättern der Produkte zu entnehmen sind.

tehait.LFS

Schallbarriere

Schallbarriere L5804

Maximale Füllung bei leerem Kanal

Kanaltypen	Zopfzahl	Kanaltypen	Zopfzahl	Kanaltypen	Zopfzahl	Kanaltypen	Zopfzahl
FB 60110	9	LF 40060	2	LFH 40060	2	LFS 40060	2
FB 60130	11	LF 40090	4	LFH 60090	6	LFS 60060	5
FB 60150	12	LF 40110	6	LFH 60110	9	LFS 60100	8
FB 60190	15	LF 60060	5	LFH 60150	13	LFS 60150	13
FB 60230	19	LF 60090	6			LFS 60200	16
FB 80130	14	LF 60110	9				
FB 99230	31	LF 60150	13				
		LF 60190	15				
		LF 60230	19				
		LFE 40060	2				
		LFE 60110	9				

Dämpfung ca. 40 dB, nicht brennbar
 Baustoffklasse A 1, nicht als Brandschottung verwenden.

Kanaltyp	Volumen in cm ³	Kanal ohne Leitungsbelegung	Kanal mit maximaler Leitungsbelegung
FB60110	990	0,5 Set	0,4 Dose
FB60130	1.170	0,6 Set	0,5 Dose
FB60150	1.350	0,6 Set	0,6 Dose
FB60190	1.710	0,8 Set	0,8 Dose
FB60230	2.070	1,0 Set	0,9 Dose
FB80130	1.560	0,7 Set	0,7 Dose
FB99230	3.450	1,0 Set + 1,0 Dose + 1,0 Formst.	1,5 Dose
LF40060	360	0,2 Set	0,2 Dose
LF40090	540	0,3 Set	0,2 Dose
LF40110	660	0,3 Set	0,3 Dose
LF60060	540	0,3 Set	0,2 Dose
LF60090	810	0,4 Set	0,4 Dose
LF60110	990	0,5 Set	0,4 Dose
LF60150	1.350	0,6 Set	0,6 Dose
LF60190	1.710	0,8 Set	0,8 Dose
LF60230	2.070	1,0 Set	0,9 Dose
LFH40060	360	0,2 Set	0,2 Dose
LFH60090	810	0,4 Set	0,4 Dose
LFH60110	990	0,5 Set	0,4 Dose
LFH60150	1.350	0,6 Set	0,6 Dose
LFS40060	360	0,2 Set	0,2 Dose
LFS60060	540	0,3 Set	0,2 Dose
LFS60100	900	0,4 Set	0,4 Dose
LFS60150	1.350	0,6 Set	0,6 Dose
LFE40060	360	0,2 Set	0,2 Dose
LFE60110	990	0,5 Set	0,4 Dose

tehnalit.LFS

Kabelabschottung

Zulassungsnummern und Beschreibungen:

Hinweis: Folgende Beschreibungen sind nicht vollständig und ersetzen nicht die Installations- und Anwendungsvorgaben der Zulassungen und Montageanleitungen.

Brandschutz-Kitt, BSKITT Z-19.11-2134

Brandschutzkitt ist ein dämmschichtbildender Baustoff der Feuerwiderstandsklasse S90 für Fugen, Spalten und anderen kleinen Öffnungen. Er darf nicht in Feuchträumen, vergleichbaren Bereichen oder in Umgebungen, die unter Einwirkung von Chemikalien wie Lösungsmitteln stehen, eingesetzt werden. Die Zulassung gilt nicht für die großflächige Verwendung als dämmschichtbildendes Brandschutzsystems auf der Oberfläche wie Stahl, Holz oder anderen Materialien zur Erhöhung der Feuerwiderstandsdauer.

Brandschutz-Set, BS90SET Z-19.15-1256

Brandschutz-Set ist ein Silikon-Brandschutzschaum der Feuerwiderstandsklasse S90, der in Wänden aus Mauerwerk, Beton bzw. Stahl-beton oder Porenbeton und leichten Trennwänden in Ständerbauart mit Stahlunterkonstruktion und einer beidseitigen Beplankung aus Gipskarton-Feuerschutzplatten oder nichtbrennbaren zement- bzw. gipsgebundenen Bauplatten, sowie Decken aus Beton bzw. Stahlbeton oder Porenbeton der Feuerwiderstandsklasse F90 eingebaut werden darf. Die in der Zulassung angegebenen Mindestdicken der Wände und Decken sind dabei zu berücksichtigen.

Lieferform: BS90SET



- bestehend aus:
- 1 Brandschutzschaum-Dose (BS90D)
 - 1 Formstück (BS90F)
 - 1 Ventilzange (BS90Z)
 - 3 Sprührohre mit Adapter (BS90S)
 - 2 Kennzeichnungsschilder
 - 1 AbZ, Zulassungs-Nr.: Z19.15-1256
 - 1 Montageanleitung
 - Ausbeute: ca. 2.100 cm³

BS90D



- 1 Brandschutzschaum-Dose (Nur in Verbindung mit Ventilzange BS90Z und Sprührohren BS90S zu verwenden)
- Ausbeute: ca. 900 cm³

Brandschutz-Kissen, BSK Z-19.15-2162

Brandschutz-Kissen sind kissenförmige Elemente der Feuerwiderstandsklasse S90, die in Wänden aus Mauerwerk, Beton bzw. Stahlbeton oder Porenbeton und in leichten Trennwänden in Ständerbauart mit Stahlunterkonstruktion und beidseitiger Beplankung aus Gipskarton-Feuerschutzplatten sowie in Decken aus Beton bzw. Stahlbeton oder Porenbeton mit mindestens Feuerwiderstandsklasse F90 eingebaut werden dürfen. Dabei sind die in den Zulassungen angegebenen Mindestdicken der Wände und Decken zu berücksichtigen.

Brandschutz-Mörtel, BSM Z.19.15-2161

Brandschutzmörtel ist eine mörtelähnliche Substanz der Feuerwiderstandsklasse S90, die in Wänden aus Mauerwerk, Beton bzw. Stahlbeton oder Porenbeton sowie in Decken aus Beton bzw. Stahlbeton oder Porenbeton mit mindestens Feuerwiderstandsklasse F90 eingebaut werden dürfen. Dabei sind die in den Zulassungen angegebenen Mindestdicken der Wände und Decken ebenso zu berücksichtigen wie die Montageanleitung für die Kanalmontage.

Brandschutz-Stopfen, BSS Z.19.15-2179

Brandschutz-Stopfen sind in Grenzen verformbare quaderförmige bzw. zylindrische Bauteile mit einer Ablationsbeschichtung der Feuerwiderstandsklasse S90, die in Wänden aus Mauerwerk, Beton bzw. Stahlbeton oder Porenbeton und leichten Trennwänden in Ständerbauart mit Stahlunterkonstruktion und einer beidseitigen Beplankung aus Gipskarton-Feuerschutzplatten oder nichtbrennbaren zement- bzw. gipsgebundenen Bauplatten, sowie Decken aus Beton bzw. Stahlbeton oder Porenbeton der Feuerwiderstandsklasse F90 eingebaut werden darf. Die in der Zulassung angegebenen Mindestdicken der Wände und Decken sind dabei zu berücksichtigen.

BS90S



- 3 Sprührohre mit Adapter

BS90F



- 1 Formstück
- Ausbeute: ca. 1.200 cm³

BS90Z



- 1 Ventilzange

Integration der Stahlblechkanäle LFS in Schutzmaßnahmen:

- Allgemeine Hinweise
- Montagehinweise

LFS20020 und LFS30045:

Die Kupplungen werden auf dem Kanalboden montiert und sind mit einem Schrauben-/Unterlagscheibensystem ausgestattet, das den Anschluss des Schutzleiters ermöglicht. Der Schutzleiteranschluss des installierten Kanalsystems kann an einer einzigen Stelle erfolgen (die Kupplungen stellen die kontinuierliche mechanische und elektrische Verbindung der Kanalunterteile sicher).

Die Integration der Kanaloberteile in die Schutzmaßnahme erfolgt mit Hilfe von Krallen (R4320 für LFS20020 und R4330 für LFS30045), die an der Deckelunterseite montiert werden.

Kanäle LFS20020 / LFS20030 / LFS30030 / LFS30045

LFS20020

R4320 Schutzleiterkralle
(Schutzleiter des Oberteils)

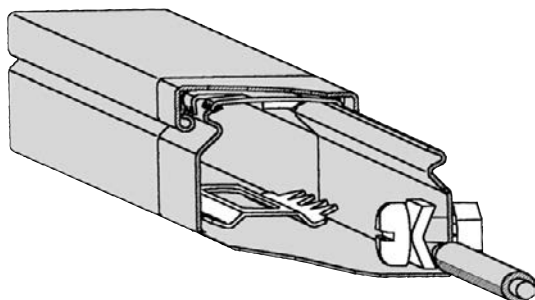

Schutzleiterkralle
Schraubensatz M4
Kupplung

R2320VERZ Kupplungsset
(Schutzleiter des Unterteils)

- Kupplung
- Schraubensatz M4: Sechskantmutter, Sicherungszahnscheibe, Schraube M6 mit gewölbter Unterlegscheibe

LFS30045

R4330 Schutzleiterkralle
(Schutzleiter des Oberteils)

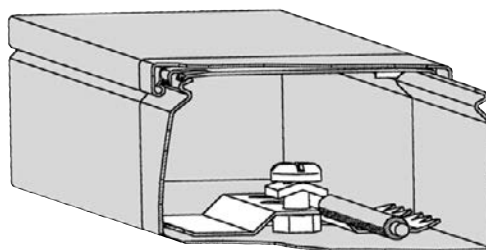

Schutzleiter-
kralle
Schraubensatz
M4
Kupplung

**R2330VERZ
Kupplungsset**
(Schutzleiter des
Unterteils)

- Kupplung
- Schraubensatz M4: Sechskantmutter, Sicherungszahnscheibe, Schraube M6 mit gewölbter Unterlegscheibe

LFS Kanäle der Höhe 40 und 60 mm:

Die Kupplungen werden im Innenbereich der Seitenwände des Kanal-unterteils montiert und können mittels Schutzleiteranschlussfahne in die Schutzmaßnahme integriert werden. Der Schutzleiteranschluss des installierten Kanalsystems kann an einer einzigen Stelle erfolgen (die Kupplungen stellen die kontinuierliche mechanische und elektrische Verbindung der Kanalunterteile sicher).

Für die LFS Oberteile der Kanalhöhe 40 und 60 mm wird die Schutzmaßnahme über die Kralle L4180VERZ ermöglicht, die im Innenbereich der Deckelverschlusskontur befestigt wird. Jeder Deckelabschnitt muss in die Schutzmaßnahme integriert werden.

Die Formteile verfügen über mindestens eine Anschlußfahne zur Integration in die Schutzmaßnahme.

tehnalit.LFS

Kanäle LFS40060, LFS60060 / 100 / 150 / 200

Schutzleiterkralle L4180VERZ aus verzinktem Stahlblech zur Schutzleitung des Oberteils und der Trennwand

Schutzleiterkralle
Kupplung
Schutzleiterleitung

Die Formteile verfügen über Schutzleiteranschlussfahnen zur Leitungsverbindung mit einem Schutzleiteranschlusspunkt (z.B. Kupplungsverbindung der Kanalunterteile).

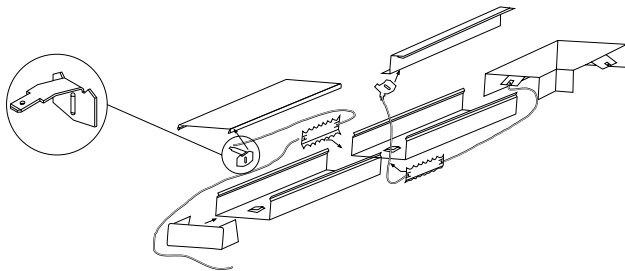

Befestigung von Kabelführungssystemen

Die Angaben zu Befestigungsabständen und -material beziehen sich auf einen tragfähigen Untergrund. Bei den hier gemachten Empfehlungen wird von B25 als Montageuntergrund ausgegangen.

Bei Untergründen, die weniger tragfähig sind, ist das Befestigungsmaterial und die -abstände anzupassen.

Befestigungsabstände

Die in Standardlängen gelieferten Kanäle werden mit paarweise angeordneten Schrauben befestigt. Die Befestigungsabstände sollen 0,66 m bei Kunststoffkanälen und 1,0 m bei Metallkanälen nicht überschreiten. Stahlblechbrüstungskanäle mit einer Höhe von 90 mm sollten im Abstand 0,66 m befestigt werden. Kunststoffkanäle werden somit mit 4 Schraubenpaaren je Kanallänge befestigt, Metallkanäle sollten mit mindestens 3 Schraubenpaaren je Kanallänge befestigt werden.

Befestigungsmaterial

Im Sinne einer schnellen Montage an der Wand eignen sich insbesondere Schlagdübel von 6 mm Durchmesser, die in der Länge je nach Untergrund (Betonwand, Betonwand verputzt usw.) gewählt werden müssen. Es können aber auch Schrauben (Ø 4 mm, min. 40 mm Länge), in Verbindung mit handelsüblichen Dübeln (Ø 6 mm) verwendet werden.

Feuerwiderstands- fähige Leitungs- führungssysteme tehalit.FWK

Für den baulichen Brandschutz steht ein Leitungsführungssystem in zwei Varianten zur Verfügung: tehalit.FWK mit der Klassifizierung E - geprüft nach DIN 4102, Teil 12 - stellt den Funktionserhalt einer elektrischen Anlage sicher. tehalit.FWK mit der Klassifizierung I - geprüft nach DIN 4102, Teil 11 – garantiert den Schutz von Flucht- und Rettungswegen. Beide Varianten sind mit einer Außenhülle aus Stahlblech versehen. Sie lassen sich jederzeit problemlos öffnen, um Leitungen neu zu installieren.

tehalit.FWK



Systemübersicht	396
<hr/>	
tehalit.FWK 3E E30 Kanalhöhe 88 mm, Formteile	398
<hr/>	
tehalit.FWK 3E E30 Kanalhöhe 142 mm, Formteile	400
<hr/>	
tehalit.FWK 90 E30 bis E60 Kanalhöhe 88 mm, Formteile	402
<hr/>	
tehalit.FWK 90 E30 bis E60 Kanalhöhe 142 mm, Formteile	404
<hr/>	
tehalit.FWK 90 E30 bis E90 Kanalhöhe 196 mm, Formteile	408
<hr/>	
tehalit.FWK 3E/90 Zubehör	410
<hr/>	
Technik	412
<hr/>	

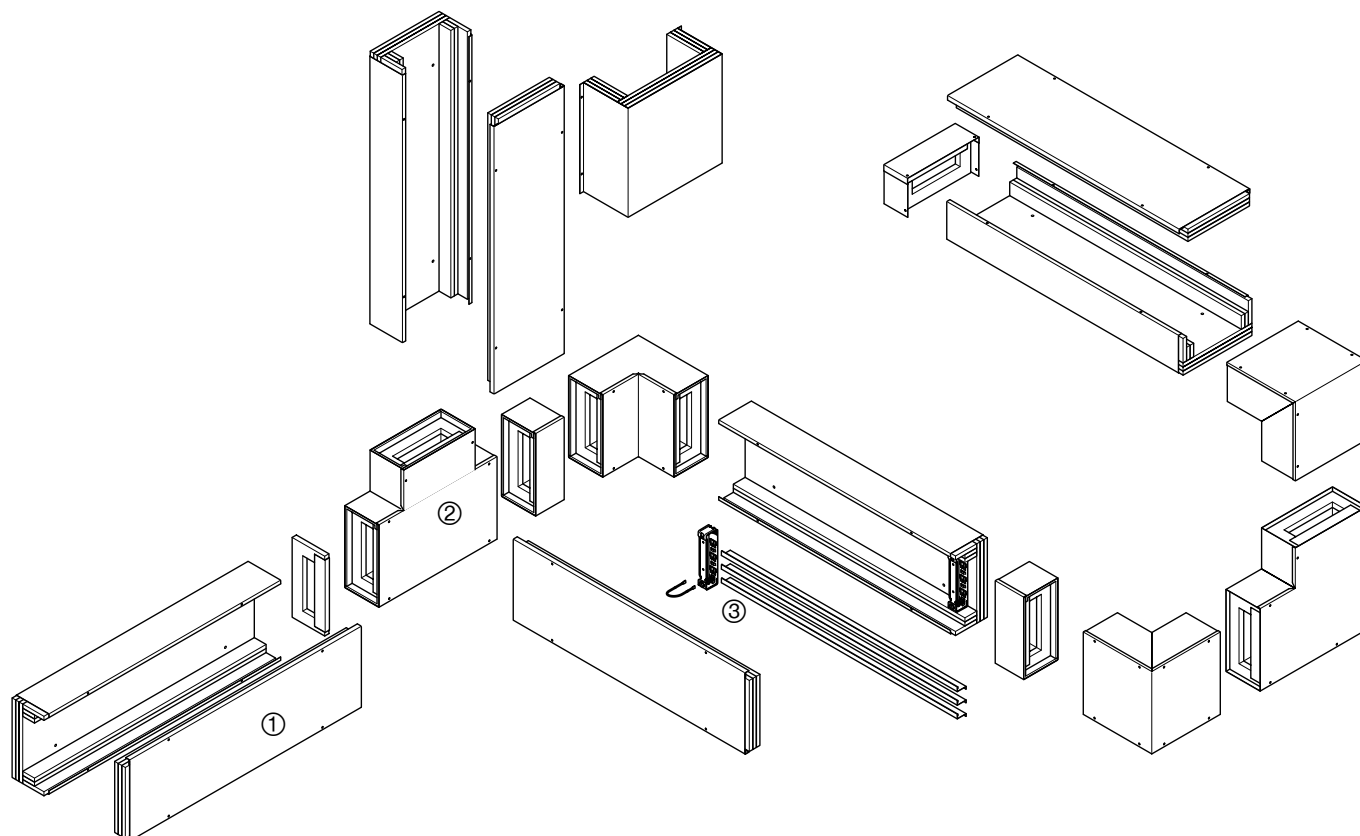

tehalit.FWK

- | | | |
|--|--|--|
| ① FWK 3E
Feuerwiderstandsklasse E30
Kanalprofile | ① FWK 30
Feuerwiderstandsklasse I90
Kanalprofile | ① FWK 90
Feuerwiderstandsklasse E30 bis E90
Kanalprofile |
| ② FWK 3E
Feuerwiderstandsklasse E30
Formteile | ② FWK 30
Feuerwiderstandsklasse I90
Formteile | ② FWK 90
Feuerwiderstandsklasse E30 bis E90
Formteile |
| | | ③ FWK 30 / FWK 90
Zubehör |

Feuerwiderstandsklasse	Kanäle	Kanalhöhe mm	Kanalbreite mm	Lichter Querschnitt mm ²	Max. Leitungs- belegung Ø 11 mm - Füllgrad 0.5	Seite
I90	FWK3 50060	88	100	2.950	11	398
I90	FWK3 50110	88	150	5.450	21	398
I90	FWK3 50210	88	250	10.450	43	398
I90	FWK3 99160	142	200	16.218	65	400
I90	FWK3 99260	142	300	26.418	107	400
E30	FWK3E 50060	88	100	2.950	11	402
E30	FWK3E 50110	88	150	5.450	21	402
E30	FWK3E 50210	88	250	10.450	43	402
E30	FWK3E 99160	142	200	16.218	65	404
E30	FWK3E 99260	142	300	26.418	107	404
E60/E30*	FWK9 50060	142	150	2.646	11	406
E60/E30*	FWK9 50110	142	200	5.096	21	406
E60/E30*	FWK9 50210	142	300	9.996	43	406
E90/E30*	FWK9 99160	196	250	15.862	65	408
E90/E30*	FWK9 99260	196	350	26.162	107	408

* Wand- und Deckenmontage/abgehängte Montage

tehalit.FWK 30 I90

Kanalhöhe 88 mm, Formteile

- Geprüft Feuerwiderstandsklasse I 90 (Innenbeflammung) nach DIN 4102 Teil 11
- Flucht- und Rettungswege bleiben 90 min. passierbar
- Das Übertragen von Feuer und Rauch wird in angrenzende Brandabschnitte verhindert

- Leichte Montage durch Bodenlochung
- Schützende Stahlblechhülle gegen mechanische Belastung
- Nut- und Federprinzip der Einzelteile
- Kein Verlegen von Spezialkabeln notwendig

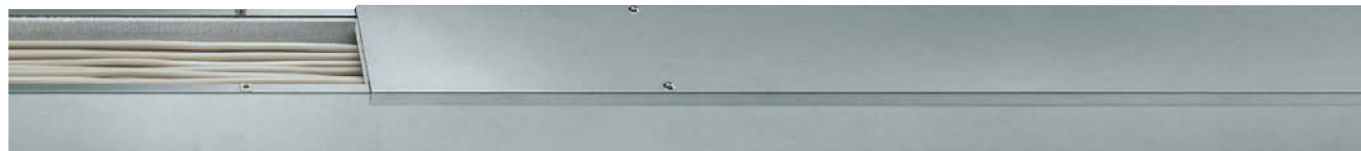

Max. Leitungsbelegung Ø 11 mm – Füllgrad 0.5
Unter- und Oberteil
 Stahl / Gips

FWK350060

11

FWK35006009010

reinweiß
 VPE 1 St
 PrGr T350
 268,10 €/St

Gew. = 13,8 kg
 Länge 1500 mm

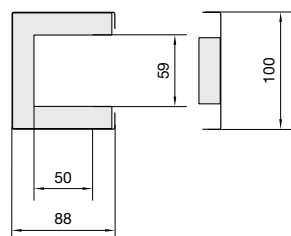

11

FWK3500600VERZ

verzinkt
 VPE 1 St
 PrGr T350
 214,30 €/St

Gew. = 13,8 kg
 Länge 1500 mm

FWK350110

21

FWK35011009010

reinweiß
 VPE 1 St
 PrGr T350
 291,70 €/St

Gew. = 18,15 kg
 Länge 1500 mm

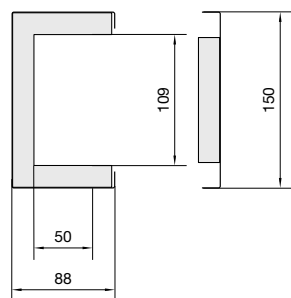

21

FWK3501100VERZ

verzinkt
 VPE 1 St
 PrGr T350
 237,90 €/St

Gew. = 18,15 kg
 Länge 1500 mm

FWK350210

43

FWK35021009010

reinweiß
 VPE 1 St
 PrGr T350
 378,30 €/St

Gew. = 26,7 kg
 Länge 1500 mm

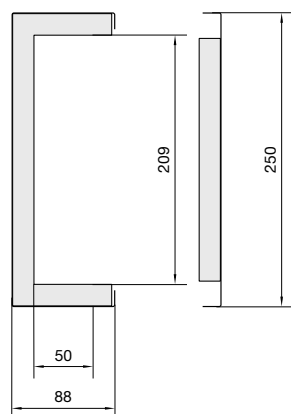

43

FWK3502100VERZ

verzinkt
 VPE 1 St
 PrGr T350
 333,30 €/St

Gew. = 26,7 kg
 Länge 1500 mm

- Verschraubter Deckel, dadurch ist eine Nachinstallation und Revision jederzeit möglich
- **ABP: P-MPA-E-99-177**

Lieferfarben
VERZ, verzinkt
RAL 9010, reinweiß
Pulverbeschichtung

▶ Seite 412

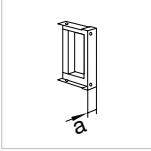
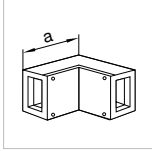
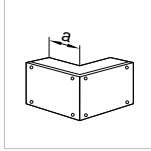
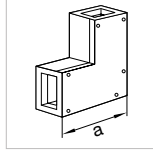
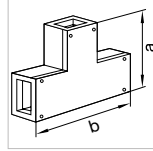
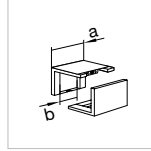
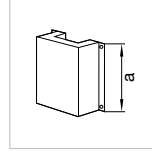
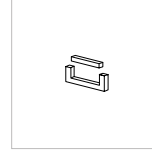
							
Endstück	Inneneck	Außeneck	Flachwinkel	T-Stück	Längen- anpassstück	Schiebemuffe	Versatzstück
Stahl / Gips	Stahl / Gips	Stahl / Gips	Stahl / Gips	Stahl / Gips	Stahl / Gips	Stahl / Gips	Gips
L68139010 reinweiß VPE 1 St PrGr T350 62,20 €/St Gew. = 0,38 kg Maß a = 20 mm	L68119010 reinweiß VPE 1 St PrGr T350 250,00 €/St Gew. = 3,42 kg Maß a = 240 mm	L68129010 reinweiß VPE 1 St PrGr T350 250,00 €/St Gew. = 3,46 kg Maß a = 150 mm	L68159010 reinweiß VPE 1 St PrGr T350 250,00 €/St Gew. = 3,97 kg Maß a = 250 mm	L68169010 reinweiß VPE 1 St PrGr T350 293,00 €/St Gew. = 6,13 kg Maß a = 250 mm Maß b = 500 mm	L68109010 reinweiß VPE 1 St PrGr T350 114,20 €/St Gew. = 0,7 kg Maß a = 120 mm Maß b = 60 mm	L68189010 reinweiß VPE 1 St PrGr T350 74,80 €/St Gew. = 3,89 kg Maß a = 400 mm	L6819 farblos VPE 1 St PrGr T350 12,50 €/St Gew. = 0,1 kg
L6813VERZ verzinkt VPE 1 St PrGr T350 50,10 €/St Gew. = 0,38 kg Maß a = 20 mm	L6811VERZ verzinkt VPE 1 St PrGr T350 214,30 €/St Gew. = 3,42 kg Maß a = 240 mm	L6812VERZ verzinkt VPE 1 St PrGr T350 214,30 €/St Gew. = 3,46 kg Maß a = 150 mm	L6815VERZ verzinkt VPE 1 St PrGr T350 214,30 €/St Gew. = 3,97 kg Maß a = 250 mm	L6816VERZ verzinkt VPE 1 St PrGr T350 257,10 €/St Gew. = 6,13 kg Maß a = 250 mm Maß b = 500 mm	L6810VERZ verzinkt VPE 1 St PrGr T350 96,90 €/St Gew. = 0,7 kg Maß a = 120 mm Maß b = 60 mm	L6818VERZ verzinkt VPE 1 St PrGr T350 56,90 €/St Gew. = 3,89 kg Maß a = 400 mm	L6819 farblos VPE 1 St PrGr T350 12,50 €/St Gew. = 0,1 kg
L68239010 reinweiß VPE 1 St PrGr T350 62,80 €/St Gew. = 0,52 kg Maß a = 20 mm	L68219010 reinweiß VPE 1 St PrGr T350 273,50 €/St Gew. = 4,51 kg Maß a = 240 mm	L68229010 reinweiß VPE 1 St PrGr T350 273,50 €/St Gew. = 4,54 kg Maß a = 150 mm	L68259010 reinweiß VPE 1 St PrGr T350 273,50 €/St Gew. = 5,67 kg Maß a = 300 mm	L68269010 reinweiß VPE 1 St PrGr T350 321,20 €/St Gew. = 7,76 kg Maß a = 300 mm Maß b = 500 mm	L68209010 reinweiß VPE 1 St PrGr T350 124,30 €/St Gew. = 0,85 kg Maß a = 120 mm Maß b = 60 mm	L68289010 reinweiß VPE 1 St PrGr T350 81,50 €/St Gew. = 4,45 kg Maß a = 400 mm	L6829 farblos VPE 1 St PrGr T350 13,50 €/St Gew. = 0,14 kg
L6823VERZ verzinkt VPE 1 St PrGr T350 50,80 €/St Gew. = 0,52 kg Maß a = 20 mm	L6821VERZ verzinkt VPE 1 St PrGr T350 237,90 €/St Gew. = 4,51 kg Maß a = 240 mm	L6822VERZ verzinkt VPE 1 St PrGr T350 237,90 €/St Gew. = 4,54 kg Maß a = 150 mm	L6825VERZ verzinkt VPE 1 St PrGr T350 237,90 €/St Gew. = 5,67 kg Maß a = 300 mm	L6826VERZ verzinkt VPE 1 St PrGr T350 285,60 €/St Gew. = 7,76 kg Maß a = 300 mm Maß b = 500 mm	L6820VERZ verzinkt VPE 1 St PrGr T350 106,90 €/St Gew. = 0,85 kg Maß a = 120 mm Maß b = 60 mm	L6828VERZ verzinkt VPE 1 St PrGr T350 63,80 €/St Gew. = 4,45 kg Maß a = 400 mm	L6829 farblos VPE 1 St PrGr T350 13,50 €/St Gew. = 0,14 kg
L68539010 reinweiß VPE 1 St PrGr T350 64,50 €/St Gew. = 0,82 kg Maß a = 20 mm	L68519010 reinweiß VPE 1 St PrGr T350 369,30 €/St Gew. = 6,69 kg Maß a = 240 mm	L68529010 reinweiß VPE 1 St PrGr T350 369,30 €/St Gew. = 6,72 kg Maß a = 150 mm	L68559010 reinweiß VPE 1 St PrGr T350 369,30 €/St Gew. = 9,95 kg Maß a = 400 mm	L68569010 reinweiß VPE 1 St PrGr T350 435,80 €/St Gew. = 11,03 kg Maß a = 400 mm Maß b = 500 mm	L68509010 reinweiß VPE 1 St PrGr T350 167,30 €/St Gew. = 1,22 kg Maß a = 120 mm Maß b = 60 mm	L68589010 reinweiß VPE 1 St PrGr T350 105,30 €/St Gew. = 5,62 kg Maß a = 400 mm	L6859 farblos VPE 1 St PrGr T350 16,10 €/St Gew. = 0,21 kg
L6853VERZ verzinkt VPE 1 St PrGr T350 52,40 €/St Gew. = 0,82 kg Maß a = 20 mm	L6851VERZ verzinkt VPE 1 St PrGr T350 333,30 €/St Gew. = 6,69 kg Maß a = 240 mm	L6852VERZ verzinkt VPE 1 St PrGr T350 333,30 €/St Gew. = 6,72 kg Maß a = 150 mm	L6855VERZ verzinkt VPE 1 St PrGr T350 333,30 €/St Gew. = 9,95 kg Maß a = 400 mm	L6856VERZ verzinkt VPE 1 St PrGr T350 400,00 €/St Gew. = 11,03 kg Maß a = 400 mm Maß b = 500 mm	L6850VERZ verzinkt VPE 1 St PrGr T350 150,10 €/St Gew. = 1,22 kg Maß a = 120 mm Maß b = 60 mm	L6858VERZ verzinkt VPE 1 St PrGr T350 87,50 €/St Gew. = 5,62 kg Maß a = 400 mm	L6859 farblos VPE 1 St PrGr T350 16,10 €/St Gew. = 0,21 kg

tehalit.FWK

tehalit.FWK 30 I90

Kanalhöhe 142 mm, Formteile

- Geprüft Feuerwiderstandsklasse I 90 (Innenbeflammung) nach DIN 4102 Teil 11
- Flucht- und Rettungswege bleiben 90 min. passierbar
- Das Übertragen von Feuer und Rauch wird in angrenzende Brandabschnitte verhindert

- Leichte Montage durch Bodenlochung
- Schützende Stahlblechhülle gegen mechanische Belastung
- Nut- und Federprinzip der Einzelteile
- Kein Verlegen von Spezialkabeln notwendig



Max. Leitungsbelegung Ø 11 mm – Füllgrad 0.5
Unter- und Oberteil
 Stahl / Gips

FWK399160

65

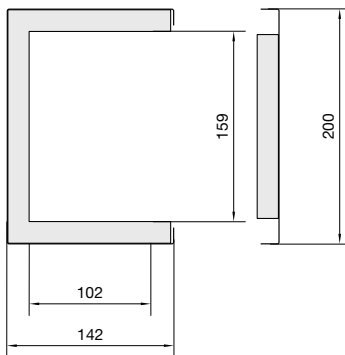

FWK39916009010

reinweiß
 VPE 1 St
 PrGr T350
 253,90 €/St

Gew. = 17,8 kg
 Länge 1000 mm

65

FWK3991600VERZ

verzinkt
 VPE 1 St
 PrGr T350
 218,10 €/St

Gew. = 17,8 kg
 Länge 1000 mm

FWK399260

107

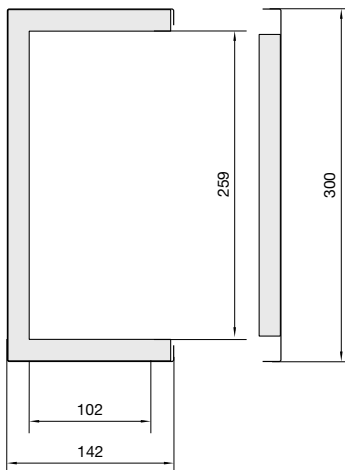

FWK39926009010

reinweiß
 VPE 1 St
 PrGr T350
 303,90 €/St

Gew. = 23,7 kg
 Länge 1000 mm

107

FWK3992600VERZ

verzinkt
 VPE 1 St
 PrGr T350
 268,10 €/St

Gew. = 23,7 kg
 Länge 1000 mm

tehalit.FWK

- Verschraubter Deckel, dadurch ist eine Nachinstallation und Revision jederzeit möglich
- **ABP: P-MPA-E-99-177**

Lieferfarben
VERZ, verzinkt
RAL 9010, reinweiß
Pulverbeschichtung

▶ Seite 412

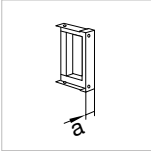
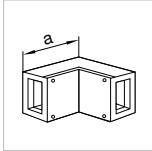
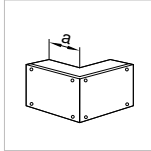
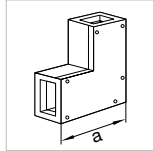
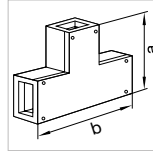
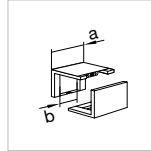
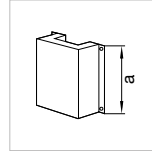
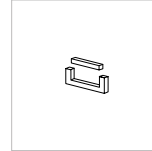
							
Endstück	Inneneck	Außeneck	Flachwinkel	T-Stück	Längen-anpassstück	Schiebemuffe	Versatzstück
Stahl / Gips	Stahl / Gips	Stahl / Gips	Stahl / Gips	Stahl / Gips	Stahl / Gips	Stahl / Gips	Gips
L68639010 reinweiß VPE 1 St PrGr T350 66,10 €/St Gew. = 1,03 kg Maß a = 20 mm	L68619010 reinweiß VPE 1 St PrGr T350 363,30 €/St Gew. = 7,71 kg Maß a = 293 mm	L68629010 reinweiß VPE 1 St PrGr T350 363,30 €/St Gew. = 7,76 kg Maß a = 150 mm	L68659010 reinweiß VPE 1 St PrGr T350 363,30 €/St Gew. = 9,18 kg Maß a = 350 mm	L68669010 reinweiß VPE 1 St PrGr T350 428,60 €/St Gew. = 11,06 kg Maß a = 350 mm Maß b = 500 mm	L68609010 reinweiß VPE 1 St PrGr T350 164,80 €/St Gew. = 1,23 kg Maß a = 120 mm Maß b = 60 mm	L68689010 reinweiß VPE 1 St PrGr T350 103,70 €/St Gew. = 6,29 kg Maß a = 400 mm	L6869 farblos VPE 1 St PrGr T350 16,50 €/St Gew. = 0,21 kg
L6863VERZ verzinkt VPE 1 St PrGr T350 54,60 €/St Gew. = 1,03 kg Maß a = 20 mm	L6861VERZ verzinkt VPE 1 St PrGr T350 327,60 €/St Gew. = 7,71 kg Maß a = 293 mm	L6862VERZ verzinkt VPE 1 St PrGr T350 327,60 €/St Gew. = 7,76 kg Maß a = 150 mm	L6865VERZ verzinkt VPE 1 St PrGr T350 327,60 €/St Gew. = 9,18 kg Maß a = 350 mm	L6866VERZ verzinkt VPE 1 St PrGr T350 392,70 €/St Gew. = 11,06 kg Maß a = 350 mm Maß b = 500 mm	L6860VERZ verzinkt VPE 1 St PrGr T350 147,20 €/St Gew. = 1,23 kg Maß a = 120 mm Maß b = 60 mm	L6868VERZ verzinkt VPE 1 St PrGr T350 86,00 €/St Gew. = 6,29 kg Maß a = 400 mm	L6869 farblos VPE 1 St PrGr T350 16,50 €/St Gew. = 0,21 kg
L68739010 reinweiß VPE 1 St PrGr T350 69,10 €/St Gew. = 1,47 kg Maß a = 20 mm	L68719010 reinweiß VPE 1 St PrGr T350 438,20 €/St Gew. = 10,2 kg Maß a = 293 mm	L68729010 reinweiß VPE 1 St PrGr T350 438,20 €/St Gew. = 10,25 kg Maß a = 150 mm	L68759010 reinweiß VPE 1 St PrGr T350 438,20 €/St Gew. = 14,32 kg Maß a = 450 mm	L68769010 reinweiß VPE 1 St PrGr T350 518,80 €/St Gew. = 14,18 kg Maß a = 450 mm Maß b = 500 mm	L68709010 reinweiß VPE 1 St PrGr T350 198,40 €/St Gew. = 1,6 kg Maß a = 120 mm Maß b = 60 mm	L68789010 reinweiß VPE 1 St PrGr T350 126,10 €/St Gew. = 7,45 kg Maß a = 400 mm	L6879 farblos VPE 1 St PrGr T350 18,50 €/St Gew. = 0,29 kg
L6873VERZ verzinkt VPE 1 St PrGr T350 57,80 €/St Gew. = 1,47 kg Maß a = 20 mm	L6871VERZ verzinkt VPE 1 St PrGr T350 402,20 €/St Gew. = 10,2 kg Maß a = 293 mm	L6872VERZ verzinkt VPE 1 St PrGr T350 402,20 €/St Gew. = 10,25 kg Maß a = 150 mm	L6875VERZ verzinkt VPE 1 St PrGr T350 402,20 €/St Gew. = 14,32 kg Maß a = 450 mm	L6876VERZ verzinkt VPE 1 St PrGr T350 483,40 €/St Gew. = 14,18 kg Maß a = 450 mm Maß b = 500 mm	L6870VERZ verzinkt VPE 1 St PrGr T350 181,30 €/St Gew. = 1,6 kg Maß a = 120 mm Maß b = 60 mm	L6878VERZ verzinkt VPE 1 St PrGr T350 108,30 €/St Gew. = 7,45 kg Maß a = 400 mm	L6879 farblos VPE 1 St PrGr T350 18,50 €/St Gew. = 0,29 kg

- Geprüft Feuerwiderstandsklasse E30 Wand- und Deckenmontage nach DIN 4102 Teil 12
- Funktionserhalt von Kabelanlagen bei Wand- und Deckenmontage E30 nach DIN 4102 Teil 12

- Leichte Montage durch Bodenlochung
- Schützende Stahlblechhülle gegen mechanische Belastung
- Nut- und Federprinzip der Einzelteile

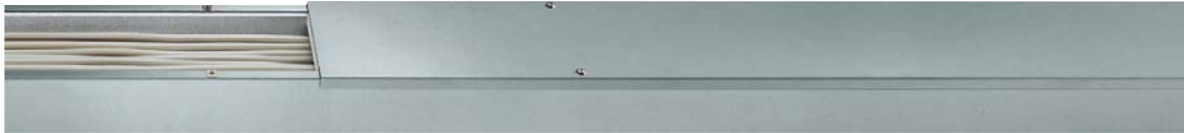

**Max. Leitungs-
belegung
Ø 11 mm –
Füllgrad 0.5**

**Unter- und
Oberteil**

Stahl / Gips

FWK3E50060

11

FWK3E5006009016

verkehrsweiß
VPE 1 St
PrGr T350
268,10 €/St

Gew. = 13,8 kg
Länge 1500 mm

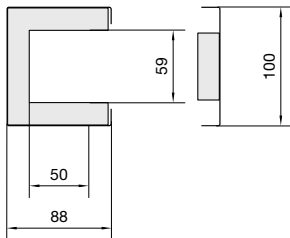

11

FWK3E500600VERZ

verzinkt
VPE 1 St
PrGr T350
214,30 €/St

Gew. = 13,8 kg
Länge 1500 mm

FWK3E50110

21

FWK3E5011009016

verkehrsweiß
VPE 1 St
PrGr T350
291,70 €/St

Gew. = 18,15 kg
Länge 1500 mm

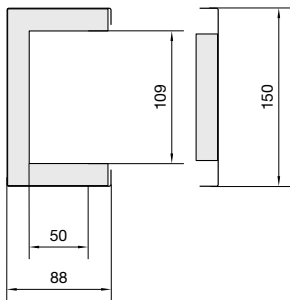

21

FWK3E501100VERZ

verzinkt
VPE 1 St
PrGr T350
237,90 €/St

Gew. = 18,15 kg
Länge 1500 mm

FWK3E50210

43

FWK3E5021009016

verkehrsweiß
VPE 1 St
PrGr T350
378,30 €/St

Gew. = 26,8 kg
Länge 1500 mm

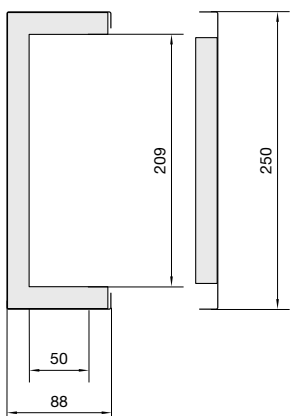

43

FWK3E502100VERZ

verzinkt
VPE 1 St
PrGr T350
333,30 €/St

Gew. = 26,8 kg
Länge 1500 mm

- Kein Verlegen von Spezialkabeln notwendig
- Verschraubter Deckel, dadurch ist eine Nachinstallation und Revision jederzeit möglich
- **ABP: P-BWU03-I 17.9.10**

Lieferfarben
VERZ, verzinkt
RAL 9016, verkehrsweiß
Pulverbeschichtung

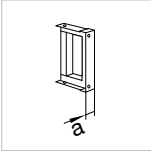
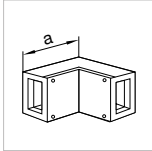
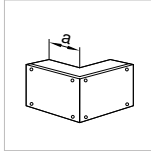
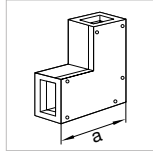
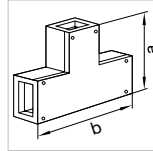
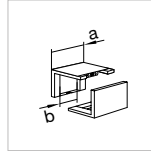
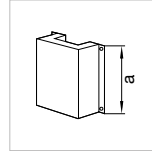
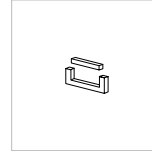
							
Endstück	Inneneck	Außeneck	Flachwinkel	T-Stück	Längen- anpassstück	Schiebemuffe	Versatzstück
Stahl / Gips	Stahl / Gips	Stahl / Gips	Stahl / Gips	Stahl / Gips	Stahl / Gips	Stahl / Gips	Gips
R30239016 verkehrsweiß VPE 1 St PrGr T350 62,20 €/St Gew. = 0,38 kg Maß a = 20 mm	R30219016 verkehrsweiß VPE 1 St PrGr T350 250,40 €/St Gew. = 3,42 kg Maß a = 240 mm	R30229016 verkehrsweiß VPE 1 St PrGr T350 250,40 €/St Gew. = 3,46 kg Maß a = 150 mm	R30259016 verkehrsweiß VPE 1 St PrGr T350 250,40 €/St Gew. = 3,97 kg Maß a = 250 mm	R30269016 verkehrsweiß VPE 1 St PrGr T350 293,00 €/St Gew. = 6,13 kg Maß a = 250 mm Maß b = 500 mm	R30209016 verkehrsweiß VPE 1 St PrGr T350 114,20 €/St Gew. = 0,695 kg Maß a = 120 mm Maß b = 60 mm	L68189016 verkehrsweiß VPE 1 St PrGr T350 74,80 €/St Gew. = 3,89 kg Maß a = 400 mm	L6819 farblos VPE 1 St PrGr T350 12,50 €/St Gew. = 0,1 kg
R3023VERZ verzinkt VPE 1 St PrGr T350 50,10 €/St Gew. = 0,38 kg Maß a = 20 mm	R3021VERZ verzinkt VPE 1 St PrGr T350 214,30 €/St Gew. = 3,42 kg Maß a = 240 mm	R3022VERZ verzinkt VPE 1 St PrGr T350 214,30 €/St Gew. = 3,46 kg Maß a = 150 mm	R3025VERZ verzinkt VPE 1 St PrGr T350 214,30 €/St Gew. = 3,97 kg Maß a = 250 mm	R3026VERZ verzinkt VPE 1 St PrGr T350 257,10 €/St Gew. = 6,13 kg Maß a = 250 mm Maß b = 500 mm	R3020VERZ verzinkt VPE 1 St PrGr T350 96,90 €/St Gew. = 0,695 kg Maß a = 120 mm Maß b = 60 mm	L6818VERZ verzinkt VPE 1 St PrGr T350 56,90 €/St Gew. = 3,89 kg Maß a = 400 mm	L6819 farblos VPE 1 St PrGr T350 12,50 €/St Gew. = 0,1 kg
R30339016 verkehrsweiß VPE 1 St PrGr T350 62,80 €/St Gew. = 0,52 kg Maß a = 20 mm	R30319016 verkehrsweiß VPE 1 St PrGr T350 273,50 €/St Gew. = 4,51 kg Maß a = 240 mm	R30329016 verkehrsweiß VPE 1 St PrGr T350 273,50 €/St Gew. = 4,54 kg Maß a = 150 mm	R30359016 verkehrsweiß VPE 1 St PrGr T350 273,50 €/St Gew. = 5,67 kg Maß a = 300 mm	R30369016 verkehrsweiß VPE 1 St PrGr T350 321,20 €/St Gew. = 7,76 kg Maß a = 300 mm Maß b = 500 mm	R30309016 verkehrsweiß VPE 1 St PrGr T350 124,30 €/St Gew. = 0,849 kg Maß a = 120 mm Maß b = 60 mm	L68289016 verkehrsweiß VPE 1 St PrGr T350 81,50 €/St Gew. = 4,45 kg Maß a = 400 mm	L6829 farblos VPE 1 St PrGr T350 13,50 €/St Gew. = 0,14 kg
R3033VERZ verzinkt VPE 1 St PrGr T350 50,80 €/St Gew. = 0,52 kg Maß a = 20 mm	R3031VERZ verzinkt VPE 1 St PrGr T350 237,90 €/St Gew. = 4,51 kg Maß a = 240 mm	R3032VERZ verzinkt VPE 1 St PrGr T350 237,90 €/St Gew. = 4,54 kg Maß a = 150 mm	R3035VERZ verzinkt VPE 1 St PrGr T350 237,90 €/St Gew. = 5,67 kg Maß a = 300 mm	R3036VERZ verzinkt VPE 1 St PrGr T350 285,60 €/St Gew. = 7,76 kg Maß a = 300 mm Maß b = 500 mm	R3030VERZ verzinkt VPE 1 St PrGr T350 106,90 €/St Gew. = 0,849 kg Maß a = 120 mm Maß b = 60 mm	L6828VERZ verzinkt VPE 1 St PrGr T350 63,80 €/St Gew. = 4,45 kg Maß a = 400 mm	L6829 farblos VPE 1 St PrGr T350 13,50 €/St Gew. = 0,14 kg
R30439016 verkehrsweiß VPE 1 St PrGr T350 64,50 €/St Gew. = 0,82 kg Maß a = 20 mm	R30419016 verkehrsweiß VPE 1 St PrGr T350 369,30 €/St Gew. = 6,69 kg Maß a = 240 mm	R30429016 verkehrsweiß VPE 1 St PrGr T350 369,30 €/St Gew. = 6,72 kg Maß a = 150 mm	R30459016 verkehrsweiß VPE 1 St PrGr T350 369,30 €/St Gew. = 9,95 kg Maß a = 400 mm	R30469016 verkehrsweiß VPE 1 St PrGr T350 435,80 €/St Gew. = 11,03 kg Maß a = 400 mm Maß b = 500 mm	R30409016 verkehrsweiß VPE 1 St PrGr T350 167,30 €/St Gew. = 1,219 kg Maß a = 120 mm Maß b = 60 mm	L68589016 verkehrsweiß VPE 1 St PrGr T350 105,30 €/St Gew. = 5,62 kg Maß a = 400 mm	L6859 farblos VPE 1 St PrGr T350 16,10 €/St Gew. = 0,21 kg
R3043VERZ verzinkt VPE 1 St PrGr T350 52,40 €/St Gew. = 0,82 kg Maß a = 20 mm	R3041VERZ verzinkt VPE 1 St PrGr T350 333,30 €/St Gew. = 6,69 kg Maß a = 240 mm	R3042VERZ verzinkt VPE 1 St PrGr T350 333,30 €/St Gew. = 6,72 kg Maß a = 150 mm	R3045VERZ verzinkt VPE 1 St PrGr T350 333,30 €/St Gew. = 9,95 kg Maß a = 400 mm	R3046VERZ verzinkt VPE 1 St PrGr T350 400,00 €/St Gew. = 11,03 kg Maß a = 400 mm Maß b = 500 mm	R3040VERZ verzinkt VPE 1 St PrGr T350 150,10 €/St Gew. = 1,219 kg Maß a = 120 mm Maß b = 60 mm	L6858VERZ verzinkt VPE 1 St PrGr T350 87,50 €/St Gew. = 5,62 kg Maß a = 400 mm	L6859 farblos VPE 1 St PrGr T350 16,10 €/St Gew. = 0,21 kg

- Geprüft Feuerwiderstandsklasse E30 Wand- und Deckenmontage nach DIN 4102 Teil 12
- Funktionserhalt von Kabelanlagen bei Wand- und Deckenmontage E30 nach DIN 4102 Teil 12

- Leichte Montage durch Bodenlochung
- Schützende Stahlblechhülle gegen mechanische Belastung
- Nut- und Federprinzip der Einzelteile



Max. Leitungsbelegung Ø 11 mm – Füllgrad 0.5

Unter- und Oberteil

Stahl / Gips

FWK3E99160

65

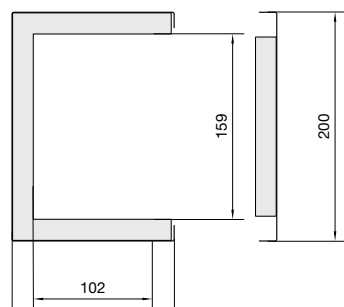

FWK3E9916009016

verkehrsweiß
VPE 1 St
PrGr T350
253,90 €/St

Gew. = 17,8 kg
Länge 1000 mm

65

FWK3E991600VERZ

verzinkt
VPE 1 St
PrGr T350
218,10 €/St

Gew. = 17,8 kg
Länge 1000 mm

FWK3E99260

107

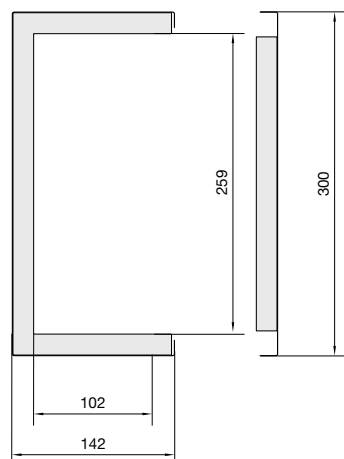

FWK3E9926009016

verkehrsweiß
VPE 1 St
PrGr T350
303,90 €/St

Gew. = 23,7 kg
Länge 1000 mm

107

FWK3E992600VERZ

verzinkt
VPE 1 St
PrGr T350
268,10 €/St

Gew. = 23,7 kg
Länge 1000 mm

tehalit.FWK

- Kein Verlegen von Spezialkabeln notwendig
- Verschraubter Deckel, dadurch ist eine Nachinstallation und Revision jederzeit möglich
- **ABP: P-BWU03-I 17.9.10**

Lieferfarben
VERZ, verzinkt
RAL 9016, verkehrsweiß
Pulverbeschichtung

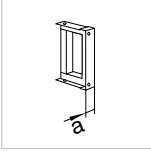
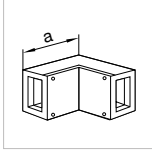
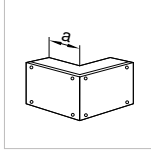
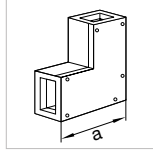
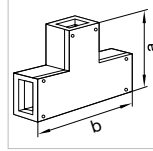
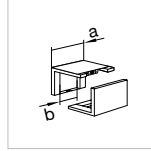
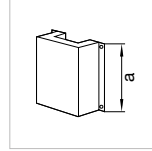
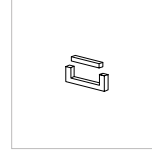
							
Endstück	Inneneck	Außeneck	Flachwinkel	T-Stück	Längen-anpassstück	Schiebemuffe	Versatzstück
Stahl / Gips	Stahl / Gips	Stahl / Gips	Stahl / Gips	Stahl / Gips	Stahl / Gips	Stahl / Gips	Gips
R30539016 verkehrsweiß VPE 1 St PrGr T350 66,10 €/St Gew. = 1 kg Maß a = 20 mm	R30519016 verkehrsweiß VPE 1 St PrGr T350 363,30 €/St Gew. = 7,71 kg Maß a = 293 mm	R30529016 verkehrsweiß VPE 1 St PrGr T350 363,30 €/St Gew. = 7,76 kg Maß a = 150 mm	R30559016 verkehrsweiß VPE 1 St PrGr T350 363,30 €/St Gew. = 9,18 kg Maß a = 350 mm	R30569016 verkehrsweiß VPE 1 St PrGr T350 428,60 €/St Gew. = 11,06 kg Maß a = 350 mm Maß b = 500 mm	R30509016 verkehrsweiß VPE 1 St PrGr T350 164,80 €/St Gew. = 1,233 kg Maß a = 120 mm Maß b = 60 mm	L68689016 verkehrsweiß VPE 1 St PrGr T350 103,70 €/St Gew. = 6,29 kg Maß a = 400 mm	L6869 farblos VPE 1 St PrGr T350 16,50 €/St Gew. = 0,21 kg
R3053VERZ verzinkt VPE 1 St PrGr T350 54,60 €/St Gew. = 1 kg Maß a = 20 mm	R3051VERZ verzinkt VPE 1 St PrGr T350 327,60 €/St Gew. = 7,71 kg Maß a = 293 mm	R3052VERZ verzinkt VPE 1 St PrGr T350 327,60 €/St Gew. = 7,76 kg Maß a = 150 mm	R3055VERZ verzinkt VPE 1 St PrGr T350 327,60 €/St Gew. = 9,18 kg Maß a = 350 mm	R3056VERZ verzinkt VPE 1 St PrGr T350 392,70 €/St Gew. = 11,06 kg Maß a = 350 mm Maß b = 500 mm	R3050VERZ verzinkt VPE 1 St PrGr T350 147,20 €/St Gew. = 1,233 kg Maß a = 120 mm Maß b = 60 mm	L6868VERZ verzinkt VPE 1 St PrGr T350 86,00 €/St Gew. = 6,29 kg Maß a = 400 mm	L6869 farblos VPE 1 St PrGr T350 16,50 €/St Gew. = 0,21 kg
R30639016 verkehrsweiß VPE 1 St PrGr T350 69,10 €/St Gew. = 1,47 kg Maß a = 20 mm	R30619016 verkehrsweiß VPE 1 St PrGr T350 438,20 €/St Gew. = 10,2 kg Maß a = 293 mm	R30629016 verkehrsweiß VPE 1 St PrGr T350 438,20 €/St Gew. = 10,25 kg Maß a = 150 mm	R30659016 verkehrsweiß VPE 1 St PrGr T350 438,20 €/St Gew. = 14,32 kg Maß a = 450 mm	R30669016 verkehrsweiß VPE 1 St PrGr T350 518,80 €/St Gew. = 14,18 kg Maß a = 450 mm Maß b = 500 mm	R30609016 verkehrsweiß VPE 1 St PrGr T350 198,40 €/St Gew. = 1,602 kg Maß a = 120 mm Maß b = 60 mm	L68789016 verkehrsweiß VPE 1 St PrGr T350 126,10 €/St Gew. = 7,45 kg Maß a = 400 mm	L6879 farblos VPE 1 St PrGr T350 18,50 €/St Gew. = 0,29 kg
R3063VERZ verzinkt VPE 1 St PrGr T350 57,80 €/St Gew. = 1,47 kg Maß a = 20 mm	R3061VERZ verzinkt VPE 1 St PrGr T350 402,20 €/St Gew. = 10,2 kg Maß a = 293 mm	R3062VERZ verzinkt VPE 1 St PrGr T350 402,20 €/St Gew. = 10,25 kg Maß a = 150 mm	R3065VERZ verzinkt VPE 1 St PrGr T350 402,20 €/St Gew. = 14,32 kg Maß a = 450 mm	R3066VERZ verzinkt VPE 1 St PrGr T350 483,40 €/St Gew. = 14,18 kg Maß a = 450 mm Maß b = 500 mm	R3060VERZ verzinkt VPE 1 St PrGr T350 181,30 €/St Gew. = 1,602 kg Maß a = 120 mm Maß b = 60 mm	L6878VERZ verzinkt VPE 1 St PrGr T350 108,30 €/St Gew. = 7,45 kg Maß a = 400 mm	L6879 farblos VPE 1 St PrGr T350 18,50 €/St Gew. = 0,29 kg

tehalit.FWK 90 E30 bis E60

Kanalhöhe 142 mm, Formteile

- Geprüft Feuerwiderstandsklasse nach DIN 4102 Teil 12
- Funktionserhalt von Kabelanlagen bei Wandmontage und Deckenmontage E60
- Funktionserhalt von Kabelanlagen bei abgehängter Montage E30

- Leichte Montage durch Bodenlochung
- Schützende Stahlblechhülle gegen mechanische Belastung
- Nut- und Federprinzip der Einzelteile
- Verschraubter Deckel, dadurch ist eine Nachinstallation jederzeit möglich



Max. Leitungsbelegung Ø 11 mm – Füllgrad 0.5

Unter- und Oberteil

Stahl / Gips

FWK950060

11

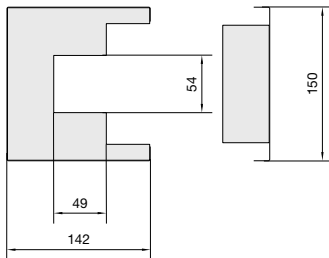

FWK95006009016

verkehrsweiß
VPE 1 St
PrGr T350
275,40 €/St

Gew. = 18,75 kg
Länge 750 mm

11

FWK9500600VERZ

verzinkt
VPE 1 St
PrGr T350
248,50 €/St

Gew. = 18,75 kg
Länge 750 mm

FWK950110

21

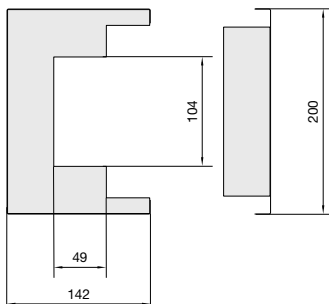

FWK95011009016

verkehrsweiß
VPE 1 St
PrGr T350
306,60 €/St

Gew. = 23,25 kg
Länge 750 mm

21

FWK9501100VERZ

verzinkt
VPE 1 St
PrGr T350
279,40 €/St

Gew. = 23,25 kg
Länge 750 mm

FWK950210

43

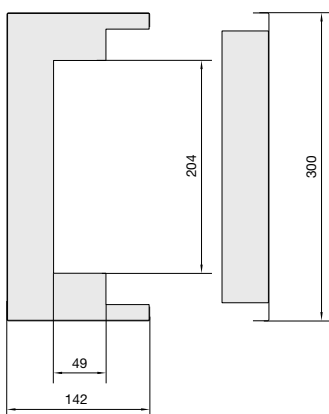

FWK95021009016

verkehrsweiß
VPE 1 St
PrGr T350
346,90 €/St

Gew. = 32,25 kg
Länge 750 mm

43

FWK9502100VERZ

verzinkt
VPE 1 St
PrGr T350
319,80 €/St

Gew. = 32,25 kg
Länge 750 mm

tehalit.FWK

- Kein Verlegen von Spezialkabeln notwendig
- **ABP: P-MPA-E-99-062**
- **ABP: P-BWU03-I 17.9.2**

Lieferfarben
VERZ, verzinkt
RAL 9016, verkehrsweiß
Pulverbeschichtung

▶ Seite 412

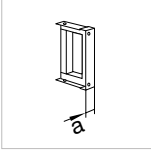
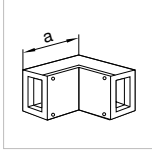
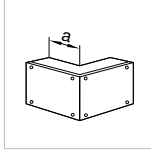
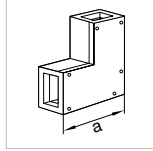
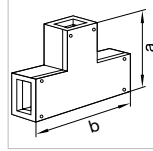
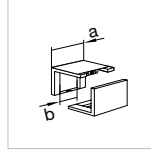
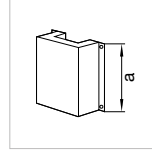
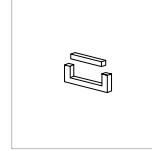
							
Endstück	Inneneck	Außeneck	Flachwinkel	T-Stück	Längen-anpassstück	Schiebemuffe	Versatzstück
Stahl / Gips	Stahl / Gips	Stahl / Gips	Stahl / Gips	Stahl / Gips	Stahl / Gips	Stahl / Gips	Gips
L69139016 verkehrsweiß VPE 1 St PrGr T350 85,40 €/St Gew. = 1,02 kg Maß a = 20 mm	L69119016 verkehrsweiß VPE 1 St PrGr T350 532,40 €/St Gew. = 10,66 kg Maß a = 293 mm	L69129016 verkehrsweiß VPE 1 St PrGr T350 532,40 €/St Gew. = 10,74 kg Maß a = 150 mm	L69159016 verkehrsweiß VPE 1 St PrGr T350 532,40 €/St Gew. = 11,9 kg Maß a = 300 mm	L69169016 verkehrsweiß VPE 1 St PrGr T350 631,30 €/St Gew. = 15,1 kg Maß a = 300 mm Maß b = 500 mm	L69109016 verkehrsweiß VPE 1 St PrGr T350 146,70 €/St Gew. = 1,41 kg Maß a = 120 mm Maß b = 60 mm	L69189016 verkehrsweiß VPE 1 St PrGr T350 150,00 €/St Gew. = 13,19 kg Maß a = 400 mm	L6919 farblos VPE 1 St PrGr T350 42,10 €/St Gew. = 0,35 kg
L6913VERZ verzinkt VPE 1 St PrGr T350 73,50 €/St Gew. = 1,02 kg Maß a = 20 mm	L6911VERZ verzinkt VPE 1 St PrGr T350 496,70 €/St Gew. = 10,66 kg Maß a = 293 mm	L6912VERZ verzinkt VPE 1 St PrGr T350 496,70 €/St Gew. = 10,74 kg Maß a = 150 mm	L6915VERZ verzinkt VPE 1 St PrGr T350 496,70 €/St Gew. = 11,9 kg Maß a = 300 mm	L6916VERZ verzinkt VPE 1 St PrGr T350 595,70 €/St Gew. = 15,1 kg Maß a = 300 mm Maß b = 500 mm	L6910VERZ verzinkt VPE 1 St PrGr T350 129,10 €/St Gew. = 1,41 kg Maß a = 120 mm Maß b = 60 mm	L6918VERZ verzinkt VPE 1 St PrGr T350 132,10 €/St Gew. = 13,19 kg Maß a = 400 mm	L6919 farblos VPE 1 St PrGr T350 42,10 €/St Gew. = 0,35 kg
L69239016 verkehrsweiß VPE 1 St PrGr T350 88,60 €/St Gew. = 1,41 kg Maß a = 20 mm	L69219016 verkehrsweiß VPE 1 St PrGr T350 594,40 €/St Gew. = 13,24 kg Maß a = 293 mm	L69229016 verkehrsweiß VPE 1 St PrGr T350 594,40 €/St Gew. = 13,32 kg Maß a = 150 mm	L69259016 verkehrsweiß VPE 1 St PrGr T350 594,40 €/St Gew. = 16,04 kg Maß a = 350 mm	L69269016 verkehrsweiß VPE 1 St PrGr T350 706,50 €/St Gew. = 18,65 kg Maß a = 350 mm Maß b = 500 mm	L69209016 verkehrsweiß VPE 1 St PrGr T350 162,80 €/St Gew. = 1,69 kg Maß a = 120 mm Maß b = 60 mm	L69289016 verkehrsweiß VPE 1 St PrGr T350 167,30 €/St Gew. = 14,4 kg Maß a = 400 mm	L6929 farblos VPE 1 St PrGr T350 43,00 €/St Gew. = 0,44 kg
L6923VERZ verzinkt VPE 1 St PrGr T350 76,60 €/St Gew. = 1,41 kg Maß a = 20 mm	L6921VERZ verzinkt VPE 1 St PrGr T350 559,00 €/St Gew. = 13,24 kg Maß a = 293 mm	L6922VERZ verzinkt VPE 1 St PrGr T350 559,00 €/St Gew. = 13,32 kg Maß a = 150 mm	L6925VERZ verzinkt VPE 1 St PrGr T350 559,00 €/St Gew. = 16,04 kg Maß a = 350 mm	L6926VERZ verzinkt VPE 1 St PrGr T350 671,00 €/St Gew. = 18,65 kg Maß a = 350 mm Maß b = 500 mm	L6920VERZ verzinkt VPE 1 St PrGr T350 145,30 €/St Gew. = 1,69 kg Maß a = 120 mm Maß b = 60 mm	L6928VERZ verzinkt VPE 1 St PrGr T350 149,30 €/St Gew. = 14,4 kg Maß a = 400 mm	L6929 farblos VPE 1 St PrGr T350 43,00 €/St Gew. = 0,44 kg
L69539016 verkehrsweiß VPE 1 St PrGr T350 93,90 €/St Gew. = 2,2 kg Maß a = 20 mm	L69519016 verkehrsweiß VPE 1 St PrGr T350 675,60 €/St Gew. = 18,41 kg Maß a = 293 mm	L69529016 verkehrsweiß VPE 1 St PrGr T350 675,60 €/St Gew. = 18,48 kg Maß a = 150 mm	L69559016 verkehrsweiß VPE 1 St PrGr T350 675,60 €/St Gew. = 26,12 kg Maß a = 450 mm	L69569016 verkehrsweiß VPE 1 St PrGr T350 803,70 €/St Gew. = 25,72 kg Maß a = 450 mm Maß b = 500 mm	L69509016 verkehrsweiß VPE 1 St PrGr T350 183,50 €/St Gew. = 2,29 kg Maß a = 120 mm Maß b = 60 mm	L69589016 verkehrsweiß VPE 1 St PrGr T350 188,00 €/St Gew. = 16,81 kg Maß a = 400 mm	L6959 farblos VPE 1 St PrGr T350 47,10 €/St Gew. = 0,63 kg
L6953VERZ verzinkt VPE 1 St PrGr T350 82,30 €/St Gew. = 2,2 kg Maß a = 20 mm	L6951VERZ verzinkt VPE 1 St PrGr T350 640,20 €/St Gew. = 18,41 kg Maß a = 293 mm	L6952VERZ verzinkt VPE 1 St PrGr T350 640,20 €/St Gew. = 18,48 kg Maß a = 150 mm	L6955VERZ verzinkt VPE 1 St PrGr T350 640,20 €/St Gew. = 26,12 kg Maß a = 450 mm	L6956VERZ verzinkt VPE 1 St PrGr T350 768,00 €/St Gew. = 25,72 kg Maß a = 450 mm Maß b = 500 mm	L6950VERZ verzinkt VPE 1 St PrGr T350 166,10 €/St Gew. = 2,29 kg Maß a = 120 mm Maß b = 60 mm	L6958VERZ verzinkt VPE 1 St PrGr T350 169,90 €/St Gew. = 16,81 kg Maß a = 400 mm	L6959 farblos VPE 1 St PrGr T350 47,10 €/St Gew. = 0,63 kg

tehalit.FWK

tehalit.FWK 90 E30 bis E90

Kanalhöhe 196 mm, Formteile

- Geprüft Feuerwiderstandsklasse nach DIN 4102 Teil 12
- Funktionserhalt von Kabelanlagen bei Wandmontage und Deckenmontage E90
- Funktionserhalt von Kabelanlagen bei abgehängter Montage E30

- Leichte Montage durch Bodenlochung
- Schützende Stahlblechhülle gegen mechanische Belastung
- Nut- und Federprinzip der Einzelteile
- Verschraubter Deckel, dadurch ist eine Nachinstallation jederzeit möglich



Max. Leitungsbelegung Ø 11 mm – Füllgrad 0.5

Unter- und Oberteil

Stahl / Gips

FWK999160

65

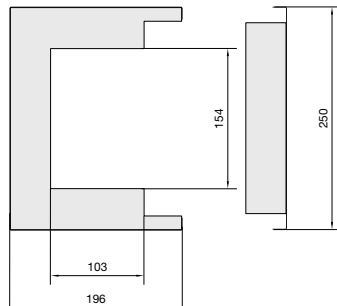

FWK99916009016

verkehrsweiß
VPE 1 St
PrGr T350
235,50 €/St

Gew. = 21,7 kg
Länge 500 mm

65

FWK9991600VERZ

verzinkt
VPE 1 St
PrGr T350
217,50 €/St

Gew. = 21,7 kg
Länge 500 mm

FWK999260

107

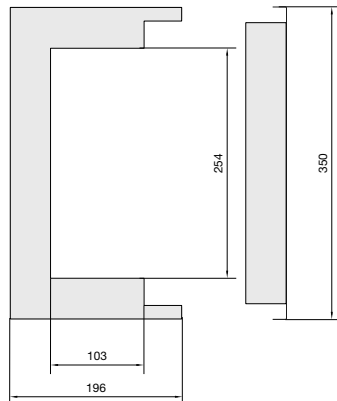

FWK99926009016

verkehrsweiß
VPE 1 St
PrGr T350
265,50 €/St

Gew. = 27,5 kg
Länge 500 mm

107

FWK9992600VERZ

verzinkt
VPE 1 St
PrGr T350
247,40 €/St

Gew. = 27,5 kg
Länge 500 mm

tehalit.FWK

- Kein Verlegen von Spezialkabeln notwendig
- **ABP: P-MPA-E-99-062**
- **ABP: P-BWU03-I 17.9.2**

Lieferfarben
VERZ, verzinkt
RAL 9016, verkehrsweiß
Pulverbeschichtung

▶ Seite 412

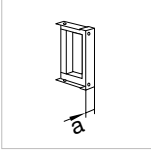
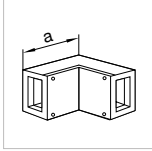
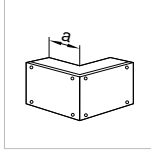
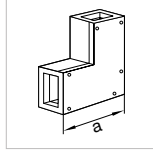
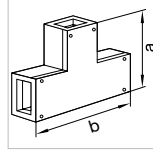
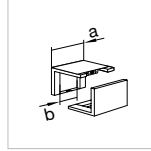
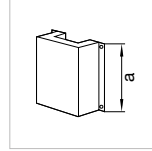
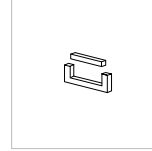
							
Endstück	Inneneck	Außeneck	Flachwinkel	T-Stück	Längen-anpassstück	Schiebemuffe	Versatzstück
Stahl / Gips	Stahl / Gips	Stahl / Gips	Stahl / Gips	Stahl / Gips	Stahl / Gips	Stahl / Gips	Gips
L69639016 verkehrsweiß VPE 1 St PrGr T350 96,40 €/St Gew. = 3,2 kg Maß a = 20 mm	L69619016 verkehrsweiß VPE 1 St PrGr T350 688,20 €/St Gew. = 20,92 kg Maß a = 347 mm	L69629016 verkehrsweiß VPE 1 St PrGr T350 688,20 €/St Gew. = 21,02 kg Maß a = 150 mm	L69659016 verkehrsweiß VPE 1 St PrGr T350 688,20 €/St Gew. = 24,26 kg Maß a = 400 mm	L69669016 verkehrsweiß VPE 1 St PrGr T350 818,80 €/St Gew. = 25,66 kg Maß a = 400 mm Maß b = 500 mm	L69609016 verkehrsweiß VPE 1 St PrGr T350 187,20 €/St Gew. = 2,31 kg Maß a = 120 mm Maß b = 60 mm	L69689016 verkehrsweiß VPE 1 St PrGr T350 192,90 €/St Gew. = 18,22 kg Maß a = 400 mm	L6969 farblos VPE 1 St PrGr T350 47,20 €/St Gew. = 0,63 kg
L6963VERZ verzinkt VPE 1 St PrGr T350 84,10 €/St Gew. = 3,2 kg Maß a = 20 mm	L6961VERZ verzinkt VPE 1 St PrGr T350 652,60 €/St Gew. = 20,92 kg Maß a = 347 mm	L6962VERZ verzinkt VPE 1 St PrGr T350 652,60 €/St Gew. = 21,02 kg Maß a = 150 mm	L6965VERZ verzinkt VPE 1 St PrGr T350 652,60 €/St Gew. = 24,26 kg Maß a = 400 mm	L6966VERZ verzinkt VPE 1 St PrGr T350 783,00 €/St Gew. = 25,66 kg Maß a = 400 mm Maß b = 500 mm	L6960VERZ verzinkt VPE 1 St PrGr T350 169,70 €/St Gew. = 2,31 kg Maß a = 120 mm Maß b = 60 mm	L6968VERZ verzinkt VPE 1 St PrGr T350 174,70 €/St Gew. = 18,22 kg Maß a = 400 mm	L6969 farblos VPE 1 St PrGr T350 47,20 €/St Gew. = 0,63 kg
L69739016 verkehrsweiß VPE 1 St PrGr T350 103,60 €/St Gew. = 4,4 kg Maß a = 20 mm	L69719016 verkehrsweiß VPE 1 St PrGr T350 777,50 €/St Gew. = 26,73 kg Maß a = 347 mm	L69729016 verkehrsweiß VPE 1 St PrGr T350 777,50 €/St Gew. = 26,83 kg Maß a = 150 mm	L69759016 verkehrsweiß VPE 1 St PrGr T350 777,50 €/St Gew. = 26,17 kg Maß a = 500 mm	L69769016 verkehrsweiß VPE 1 St PrGr T350 926,30 €/St Gew. = 32,42 kg Maß a = 500 mm Maß b = 500 mm	L69709016 verkehrsweiß VPE 1 St PrGr T350 210,60 €/St Gew. = 2,91 kg Maß a = 120 mm Maß b = 60 mm	L69789016 verkehrsweiß VPE 1 St PrGr T350 216,60 €/St Gew. = 20,64 kg Maß a = 400 mm	L6979 farblos VPE 1 St PrGr T350 50,10 €/St Gew. = 0,82 kg
L6973VERZ verzinkt VPE 1 St PrGr T350 91,90 €/St Gew. = 4,4 kg Maß a = 20 mm	L6971VERZ verzinkt VPE 1 St PrGr T350 742,00 €/St Gew. = 26,73 kg Maß a = 347 mm	L6972VERZ verzinkt VPE 1 St PrGr T350 742,00 €/St Gew. = 26,83 kg Maß a = 150 mm	L6975VERZ verzinkt VPE 1 St PrGr T350 742,00 €/St Gew. = 26,17 kg Maß a = 500 mm	L6976VERZ verzinkt VPE 1 St PrGr T350 890,60 €/St Gew. = 32,42 kg Maß a = 500 mm Maß b = 500 mm	L6970VERZ verzinkt VPE 1 St PrGr T350 193,10 €/St Gew. = 2,91 kg Maß a = 120 mm Maß b = 60 mm	L6978VERZ verzinkt VPE 1 St PrGr T350 198,60 €/St Gew. = 20,64 kg Maß a = 400 mm	L6979 farblos VPE 1 St PrGr T350 50,10 €/St Gew. = 0,82 kg

tehalit.FWK

Download der Montageanleitung zum FWK-System unter
www.hager.de/bedienungsanleitungen

Lieferlänge Trennwände
2000 mm



Trennwand, PVC

Länge: 2000 mm

L6632 für FWK-Kanäle mit 50 mm Innenhöhe inkl. Schrauben.
L6633 für FWK-Kanäle mit 99 mm Innenhöhe inkl. Schrauben.

Bezeichnung	Werkstoff	VPE	PrGr	Preis	Best.Nr.
L6632 Trennwand PVC FWK 3E/30/90 Höhe 50mm	PVC	20	T350	8,50 €/m	L6632
Trennwand PVC FWK 3E/30/90 Höhe 100mm	PVC	20	T350	11,70 €/m	L6633



Trennwand, Stahlblech verzinkt

Länge: 2000 mm

Trennwand in Klammer einclipsbar.

L6664VERZ für FWK-Kanäle mit 50 mm Innenhöhe inkl. Schrauben.
L6665VERZ für FWK-Kanäle mit 99 mm Innenhöhe inkl. Schrauben.

Bezeichnung	Werkstoff	VPE	PrGr	Preis	Best.Nr.
L6664VERZ Trennwand Stahl FWK 3E/30/90 Höhe 50mm	Stahl	20	T350	14,90 €/m	L6664VERZ
Trennwand Stahl FWK 3E/30/90 Höhe 100mm	Stahl	20	T350	18,50 €/m	L6665VERZ



FWK Klammern, Stahlblech verzinkt

L5732VERZ für Kanäle FWK3E50110, FWK350110, FWK950110
L5733VERZ für Kanäle FWK3E50210, FWK350210, FWK950210
L5734VERZ für Kanäle FWK3E99160, FWK399160, FWK999160
L5735VERZ für Kanäle FWK3E99260, FWK399260, FWK999260

Bezeichnung	Werkstoff	VPE	PrGr	Preis	Best.Nr.
L5732VERZ Klammer Stahl zu FWK 3E/30/90 50x110mm	Stahl	15	T350	8,90 €/St	L5732VERZ
Klammer Stahl zu FWK 3E/30/90 50x210mm	Stahl	15	T350	9,70 €/St	L5733VERZ
L5734VERZ Klammer Stahl zu FWK 3E/30/90 100x160mm	Stahl	10	T350	9,70 €/St	L5734VERZ
Klammer Stahl zu FWK 3E/30/90 100x260mm	Stahl	25	T350	11,50 €/St	L5735VERZ



Erdungsleitung

- steckbar, zur elektrischen Verbindung von Grundprofil und Oberteilen sowie zur Überbrückung von Formteilen

Länge	Drahtquerschnitt	Farbe	VPE	PrGr	Preis	Best.Nr.
L4181GNGE 150 mm	4 mm ²	grün/gelb	100	T020	3,05 €/St	L4181GNGE
300 mm	4 mm ²	grün/gelb	100	T020	3,30 €/St	L4182GNGE
L4183GNGE 600 mm	4 mm ²	grün/gelb	25	T020	4,10 €/St	L4183GNGE



Potentialausgleichsverbinder, Stahlblech verzinkt

Werkstoff: Stahl

Bezeichnung	VPE	PrGr	Preis	Best.Nr.
L6681GCHR Potentialausgleichsverbinder Stahl FWK	20	T350	2,45 €/St	L6681GCHR

L6681GCHR

Brandschutzkitt

Bei thermischer Beanspruchung aufschäumende Dichtmasse, zur brandschutztechnischen Abschottung von einzelnen Kabeln und Rohren gemäß der Muster-Leitungsanlagen-Richtlinie (MLAR) geeignet.

Bauaufsichtlich zugelassen: Zulassungs-Nr.: Z-19.11-2134

Bezeichnung	VPE	PrGr	Preis	Best.Nr.
Brandschutz Kitt Kartusche 310ml	1	T350	58,30 €/St	BSKITT



BSKITT

2K-Silikon-Brandschutzschaum S90

Kabelabschottung

Für den Einbau in Wänden und Decken der Feuerwiderstandsklasse S90 nach DIN4102.

Bauaufsichtlich zugelassen: Zulassungs-Nr.: Z19.15-1256

Bezeichnung	VPE	PrGr	Preis	Best.Nr.
Brandschutz Schaum Set S90 ca. 2100cm ³	1	T350	362,30 €/Set	BS90SET
Brandschutz Schaum S90 Dose ca. 900cm ³	1	T350	190,10 €/St	BS90D
Brandschutz Formstück S90 150x80x100mm	1	T350	71,70 €/St	BS90F
Sprührohr 3x für Brandschutzschaum BS90D	1	T350	7,00 €/Set	BS90S
Ventilzange zu Brandschutz Schaum BS90D	1	T350	103,60 €/St	BS90Z



BS90SET

Brandschutzkissen

Feuerwiderstandsklasse S90

Zur Abschottung von Kabeldurchführungen in Wänden und Decken mit einer Feuerwiderstandsdauer bis zu 90 min.

Bezeichnung	VPE	PrGr	Preis	Best.Nr.
Brandschutz Kissen S90 H=13mm 4Stück	1	T350	113,90 €/Set	BSK0013
Brandschutz Kissen S90 H=18mm 4Stück	1	T350	126,80 €/Set	BSK0018
Brandschutz Kissen S90 H=35mm 4Stück	1	T350	151,40 €/Set	BSK0035



BSK0013

Brandschutzmörtel

Feuerwiderstandsklasse S90

Zur Abschottung von Kabeldurchführungen in Wänden und Decken mit einer Feuerwiderstandsdauer bis zu 90 min.

Bezeichnung	VPE	PrGr	Preis	Best.Nr.
Brandschutz Mörtel S90 3kg	1	T350	21,40 €/St	BSM0003
Brandschutz Mörtel S90 6kg	1	T350	40,10 €/St	BSM0006



BSM0003

Brandschutzstopfen

Feuerwiderstandsklasse S90

Zur Abschottung von Kabeldurchführungen in Wänden und Decken mit einer Feuerwiderstandsdauer bis zu 90 min.

Bezeichnung	VPE	PrGr	Preis	Best.Nr.
Brandschutz Stopfen bis D=58mm 2Stück	1	T350	24,00 €/Set	BSS0058
Brandschutz Stopfen bis D=80mm 2Stück	1	T350	34,10 €/Set	BSS0080
Brandschutz Stopfen bis D=109mm 2Stück	1	T350	45,80 €/Set	BSS0109
Brandschutz Platte 200x200mm 2Stück	1	T350	106,20 €/Set	BSP2020
Brandschutz Beschichtung Stopfen 310ml	1	T350	45,40 €/St	BSSB000

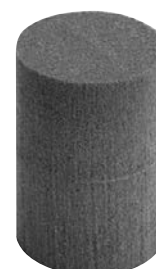

BSS0058

Max. Leitungsbelegung in Kanälen, Füllgrad 0,5

Fassungsvermögen tehalit.FWK

Kanalbezeichnung	Kabeltypen					
	Lichtwellenleiter duplex ø 2,8 x 5,6 mm	J-Y(ST)Y 4 x 2 x 0.6 ø 6,9 mm	KS-02YSCY n x 2 AWG 22/1 PIMF-100 Ohm ø 8,2 mm	NYM-J 3 x 1,5 ø 10 mm	NYM-J 5 x 2,5 ø 12,2 mm	NYM-J 4 x 10 ø 17,7 mm
FWK3E 50060	79	26	18	12	8	3
FWK9 50060	79	26	18	12	8	3
FWK3E 50110	138	45	32	21	14	6
FWK9 50110	138	45	32	21	14	6
FWK3E 50210	293	96	68	45	30	14
FWK9 50210	293	96	68	45	30	14
FWK3E 99160	522	172	121	81	55	26
FWK9 99160	522	172	121	81	55	26
FWK3E 99260	896	295	209	140	92	36
FWK9 99260	896	295	209	140	92	36
FWKP 60060	91	30	21	14	9	4
FWKP 60100	164	54	38	25	17	8
FWKP 60150	255	84	59	40	26	12
FWKP 100150	483	159	112	75	50	24
FWKP 100250	828	272	193	129	87	36

tehalit.FWK

Kanalbezeichnung	Kabeltypen						
	NYCW 4 x 185 SM/95 ø 53 mm	N2XH-J 4 x 185 SM ø 58 mm	NYJ-J 3 x 95/50 SM ø 40 mm	A-2Y(L)2Y 20 x 2 x 0,6 ø 16 mm	NYJ-J 1 x 95 RM Eca ø 20 mm	NYM 4 x 16 ² ø 22 mm	NYM 3 x 2,5 ² ø 11 mm
FWK3E 50060	0	0	0	4	3	2	10
FWK9 50060	0	0	0	4	3	2	10
FWK3E 50110	0	0	1	8	5	4	17
FWK9 50110	0	0	1	8	5	4	17
FWK3E 50210	0	0	2	17	11	9	37
FWK9 50210	0	0	2	17	11	9	37
FWK3E 99160	2	2	5	32	20	16	67
FWK9 99160	2	2	5	32	20	16	67
FWK3E 99260	2	3	5	54	22	23	116
FWK9 99260	2	3	5	54	22	23	116
FWKP 60060	0	0	0	5	3	2	11
FWKP 60100	0	0	1	10	6	5	21
FWKP 60150	1	1	2	15	10	8	33
FWKP 100150	2	2	4	29	18	15	62
FWKP 100250	2	3	5	50	22	23	107

Feuerwiderstand von Bauteilen nach DIN EN 13501 / 4102-12

FWKP: Brandlastdämmung

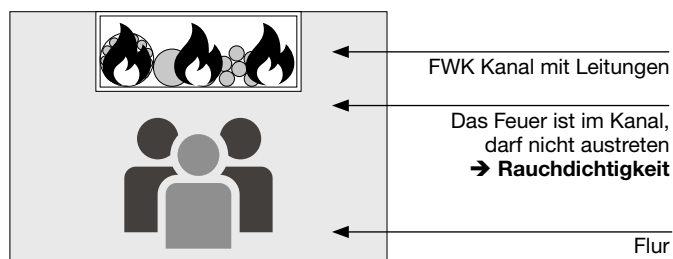

FWK3E/FWK9: Funktionserhalt

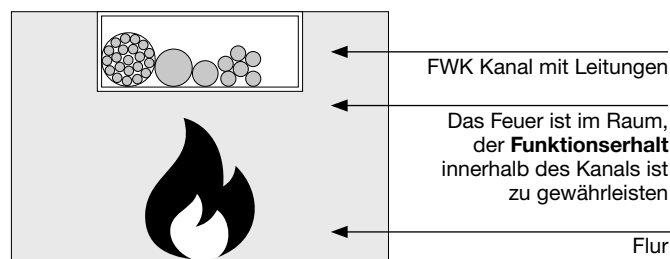

Biegeradien

Leitungen

Laut VDE 0298 Teil 3 (1983) müssen folgende Biegeradien für Kunststoffkabel eingehalten werden:

Leitungsart	$U_0 \leq 0,6/1 \text{ kV}$			$U_0 \geq 0,6/1 \text{ kV}$
Leitungen für feste Verlegung	Außendurchmesser der Leitung in mm			
	$d \leq 10$	$10 < d \leq 25$	$25 < d$	
Bei fester Verlegung	4d	4d	4d	6d
Flexible Leitungen	Außendurchmesser der Leitung in mm			
	$d \leq 8$	$8 < d \leq 25$	$12 < d < 20$	$20 < d$
Bei fester Verlegung	3d	3d	4d	4d
Bei Einführung	3d	4d	5d	5d

Lichtwellenleiter

Hersteller	Außendurchmesser der Leiter in mm	Kleinstzulässige Biegeradien in mm
Alcatel/Kabelmetal	3,5 - 12	20 - 95
ANT	3,5 - 12	150
Dätwyler	3,0 - 7,9	30 - 120
Kabelreydt	3,4 - 11,6	20 - 175
Belden	2,9 - 13	75 - 130

Angaben ohne Gewähr

In der Norm EN 187101 wird folgende Empfehlungen gegeben:

$$R_{\text{Biegung}} = 10 \times d_{\text{Kabel}}$$

mit R_{Biegung} = Biegeradius des Kabels,
 d_{Kabel} = Kabeldurchmesser

Davon abweichend werden von den einzelnen Herstellern eigene Angaben zum Biegeradius herausgegeben, die den jeweiligen technischen Datenblättern der Produkte zu entnehmen sind.

tehait.FWK

Schallbarriere

Schallbarriere L5804

Maximale Füllung bei leerem Kanal

Kanaltypen			Zopfzahl
FWKP	FWK3E	FWK9	
60060	50060	50060	3
60100	50110	50110	7
60150	50210	50210	14
100150	99160	99160	20
100250	99260	99260	34

Dämpfung ca. 40 dB, nicht brennbar

Baustoffklasse A 1, nicht als Brandschottung verwenden.

2K-Silikon-Brandschutzschaum S90

Bedarfstabelle Kabelabschottung

Kanaltyp	Volumen in cm^3	Kanal ohne Leitungsbelegung	Kanal mit maximaler Leitungsbelegung
FWK3E50060	450	0,2 Set	0,2 Dose
FWK3E50110	825	0,4 Set	0,4 Dose
FWK3E50210	1.575	0,8 Set	0,7 Dose
FWK3E99160	2.640	1,0 Set + 0,7 Dose	1,2 Dose
FWK3E99260	3.900	1,0 Set + 1,0 Dose + 1,0 Formst.	1,7 Dose
FWK950060	450	0,2 Set	0,2 Dose
FWK950110	825	0,4 Set	0,4 Dose
FWK950210	1.575	0,8 Set	0,7 Dose
FWK999160	2.640	1,0 Set + 0,7 Dose	1,2 Dose
FWK999260	3.900	1,0 Set + 1,0 Dose + 1,0 Formst.	1,7 Dose
FWKP60060	450	0,2 Set	0,2 Dose
FWKP60100	825	0,4 Set	0,4 Dose
FWKP60150	1.575	0,8 Set	0,7 Dose
FWKP100150	2.640	1,0 Set + 0,7 Dose	1,2 Dose
FWKP100250	3.900	1,0 Set + 1,0 Dose + 1,0 Formst.	1,7 Dose

Kabelabschottung

Zulassungsnummern und Beschreibungen:

Hinweis: Folgende Beschreibungen sind nicht vollständig und ersetzen nicht die Installations- und Anwendungsvorgaben der Zulassungen und Montageanleitungen.

Brandschutz-Kitt, BSKITT Z-19.11-2134

Brandschutzkitt ist ein dämmschichtbildender Baustoff der Feuerwiderstandsklasse S90 für Fugen, Spalten und anderen kleinen Öffnungen. Er darf nicht in Feuchträumen, vergleichbaren Bereichen oder in Umgebungen, die unter Einwirkung von Chemikalien wie Lösungsmitteln stehen, eingesetzt werden. Die Zulassung gilt nicht für die großflächige Verwendung als dämmschichtbildendes Brandschutzsystems auf der Oberfläche wie Stahl, Holz oder anderen Materialien zur Erhöhung der Feuerwiderstandsdauer.

Brandschutz-Set, BS90SET Z-19.15-1256

Brandschutz-Set ist ein Silikon-Brandschutzschaum der Feuerwiderstandsklasse S90, der in Wänden aus Mauerwerk, Beton bzw. Stahl-beton oder Porenbeton und leichten Trennwänden in Ständerbauart mit Stahlunterkonstruktion und einer beidseitigen Beplankung aus Gipskarton-Feuerschutzplatten oder nichtbrennbaren zement- bzw. gipsgebundenen Bauplatten, sowie Decken aus Beton bzw. Stahlbeton oder Porenbeton der Feuerwiderstandsklasse F90 eingebaut werden darf. Die in der Zulassung angegebenen Mindestdicken der Wände und Decken sind dabei zu berücksichtigen.

Brandschutz-Kissen, BSK Z-19.15-2162

Brandschutz-Kissen sind kissenförmige Elemente der Feuerwiderstandsklasse S90, die in Wänden aus Mauerwerk, Beton bzw. Stahlbeton oder Porenbeton und in leichten Trennwänden in Ständerbauart mit Stahlunterkonstruktion und beidseitiger Beplankung aus Gipskarton-Feuerschutzplatten sowie in Decken aus Beton bzw. Stahlbeton oder Porenbeton mit mindestens Feuerwiderstandsklasse F90 eingebaut werden dürfen. Dabei sind die in den Zulassungen angegebenen Mindestdicken der Wände und Decken zu berücksichtigen.

Brandschutz-Mörtel, BSM Z.19.15-2161

Brandschutzmörtel ist eine mörtelähnliche Substanz der Feuerwiderstandsklasse S90, die in Wänden aus Mauerwerk, Beton bzw. Stahl-beton oder Porenbeton sowie in Decken aus Beton bzw. Stahlbeton oder Porenbeton mit mindestens Feuerwiderstandsklasse F90 eingebaut werden dürfen. Dabei sind die in den Zulassungen angegebenen Mindestdicken der Wände und Decken ebenso zu berücksichtigen wie die Montageanleitung für die Kanalmontage.

Brandschutz-Stopfen, BSS Z.19.15-2179

Brandschutz-Stopfen sind in Grenzen verformbare quaderförmige bzw. zylindrische Bauteile mit einer Ablationsbeschichtung der Feuerwiderstandsklasse S90, die in Wänden aus Mauerwerk, Beton bzw. Stahlbeton oder Porenbeton und leichten Trennwänden in Ständerbauart mit Stahlunterkonstruktion und einer beidseitigen Beplankung aus Gipskarton-Feuerschutzplatten oder nichtbrennbaren zement- bzw. gipsgebundenen Bauplatten, sowie Decken aus Beton bzw. Stahlbeton oder Porenbeton der Feuerwiderstandsklasse F90 eingebaut werden darf. Die in der Zulassung angegebenen Mindestdicken der Wände und Decken sind dabei zu berücksichtigen.

tehnalit.FWK

					Mörtel (BSM)			Kissen (BSK) L = 340 mm, B = 180 mm, H = xx mm		
FWK 30/3E/90	Kanal	Höhe [mm]	Breite [mm]	Fläche [dm ²]	benötigte Menge [kg]	Schottungen/ 3 kg (BSM0003)	Schottungen/ 6 kg (BSM0006)	Kissen 13/ Schottung (BSK0013)	Kissen 18/ Schottung (BSK0018)	Kissen 35/ Schottung (BSK0035)
								H = 13 mm Fläche = 0,23 dm ²	H = 18 mm Fläche = 0,32 dm ²	H = 35 mm Fläche = 0,63 dm ²
50060	50	60	0,30	0,40	7,5	14,9	1,3	-	-	
50110	50	110	0,55	0,74	4,1	8,1	2,4	1,7	-	
50210	50	210	1,05	1,41	2,1	4,3	4,6	3,3	1,7	
99160	100	160	1,06	2,14	1,4	2,8	7,0	5,0	2,5	
99260	100	260	2,06	3,48	0,9	1,7	11,3	8,1	4,1	
60060	60	60	0,36	0,48	6,3	12,5	1,6	1,1	-	
60100	60	100	0,60	0,80	3,8	7,5	2,6	1,9	1,0	
60150	60	150	1,50	2,00	1,5	3,0	6,5	4,7	2,4	
100150	100	150	1,50	2,00	1,5	3,0	6,5	4,7	2,4	
100250	100	250	2,50	3,33	0,9	1,8	10,9	7,8	4,0	

					Stopfen (BSS)			Schaum (BS90)	
FWK 30/3E/90	Kanal	Höhe [mm]	Breite [mm]	Fläche [dm ²]	Stopfen D = 58 (BSS0058)	Stopfen D = 80 (BSS0080)	Stopfen D = 109 (BSS0109)	Platte 200 x 200 (BSP2020)	Brandschutz-Set (BS90SET)
					Fläche = 0,26 dm ²	Fläche = 0,50 dm ²	Fläche = 0,93 dm ²	Fläche = 4,00 dm ²	Schottungen/Set
	50060	50	60	0,30	Einsatz bei Lochdurchmesser bis d = 58 mm	Einsatz bei Lochdurchmesser bis d = 80 mm	Einsatz bei Lochdurchmesser bis d = 109 mm		siehe Katalogdaten
	50110	50	110	0,55					
	50210	50	210	1,05					
	99160	100	160	1,06					
	99260	100	260	2,06					
	60060	60	60	0,36					
	60100	60	100	0,60					
	60150	60	150	1,50					
	100150	100	150	1,50					
	100250	100	250	2,50					

**Lieferform:
BS90SET**



- bestehend aus:
- 1 Brandschutzschaum-Dose (BS90D)
 - 1 Formstück (BS90F)
 - 1 Ventilzange (BS90Z)
 - 3 Sprührohre mit Adapter (BS90S)
 - 2 Kennzeichnungsschilder
 - 1 AbZ, Zulassungs-Nr.: Z19.15-1256
 - 1 Montageanleitung
 - Ausbeute: ca. 2.100 cm³

BS90D



- 1 Brandschutzschaum-Dose (Nur in Verbindung mit Ventilzange BS90Z und Sprührohren BS90S zu verwenden)
- Ausbeute: ca. 900 cm³

BS90S



- 3 Sprührohre mit Adapter

BS90F



- 1 Formstück
- Ausbeute: ca. 1.200 cm³

BS90Z



- 1 Ventilzange

	Direktmontage			Abgehängte Montage			
	Wand	Decke	Boden	Traverse	Traverse	Ausleger	
Max. Befestigungsabstand	500 mm		1500 mm	1200 mm		1500 mm	
Formteillänge	100 mm bis 3000 mm						

Wandanschluss (stumpfer Stoß)

				bis EI 120				Abhängig von Wand-/ Abschottungsklassifizierung
				bis EI 120				Abhängig von Wand-/ Abschottungsklassifizierung
				EI 60				

Wanddurchgang getrennt

				bis EI 120				Abhängig von Wand-/ Abschottungsklassifizierung
				bis EI 120				Abhängig von Wand-/ Abschottungsklassifizierung
	EI 120	EI 120	EI 120	Höhe 60 EI 120	Höhe 60 EI 120	Höhe 60 EI 120	Höhe 60 EI 120	Restquerschnitt der Wandöffnung verschließen mit - Brandschutzmörtel - Mineralwolle (SP > 1000 °C, Dichte > 100 kg/m ³) - Brandschutzschaum - Gips-/ Zement- /Betonmörtel
				Höhe 100 EI 90	Höhe 100 EI 90	Höhe 100 EI 90	Höhe 100 EI 90	

Wanddurchgang durchgängig

				bis EI 120				Abhängig von Wand-/ Abschottungsklassifizierung
				bis EI 120				Abhängig von Wand-/ Abschottungsklassifizierung
				bis EI 120				Abhängig von Wand-/ Abschottungsklassifizierung
				EI 90				Restquerschnitt der Wandöffnung verschließen mit - Brandschutzmörtel - Mineralwolle (SP > 1000 °C, Dichte > 100 kg/m ³) - Brandschutzschaum - Gips-/ Zement- /Betonmörtel

Deckendurchgang

				bis EI 120				Abhängig von Wand-/ Abschottungsklassifizierung
				bis EI 120				Abhängig von Wand-/ Abschottungsklassifizierung
				bis EI 120				Abhängig von Wand-/ Abschottungsklassifizierung
				bis EI 120				Abhängig von Wand-/ Abschottungsklassifizierung

tehnalit.FWK

Kanaltragsysteme tehalit.KTS

Für jedes Problem eine Lösung: Lassen sich Kabelkanäle nicht direkt montieren, weil Wände oder Decken zu uneben sind, nicht genug Platz bieten oder andere Gewerke umgangen werden müssen, bieten sich Kanaltragsysteme an. Mit speziellen Deckenabhängern, Wandauslegern, C-Profil-Schienen, Gewindestangen und anderem Zubehör. Für die feuerwiderstandsfähigen Kanalreihen tehalit.FWK 30, FWK 3E und FWK 90 lässt sich eine Tragkonstruktion errichten, die den allgemeinen bauaufsichtlichen Prüfzeugnissen entspricht.

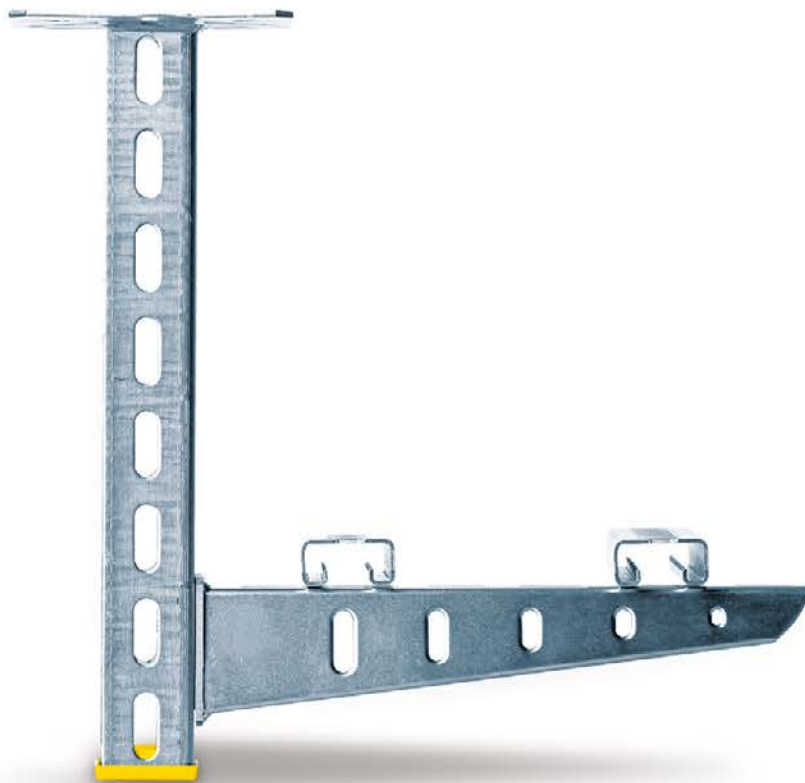

Systemübersicht	420
Wandbefestigung	422
Deckenbefestigung	423
Technik	424

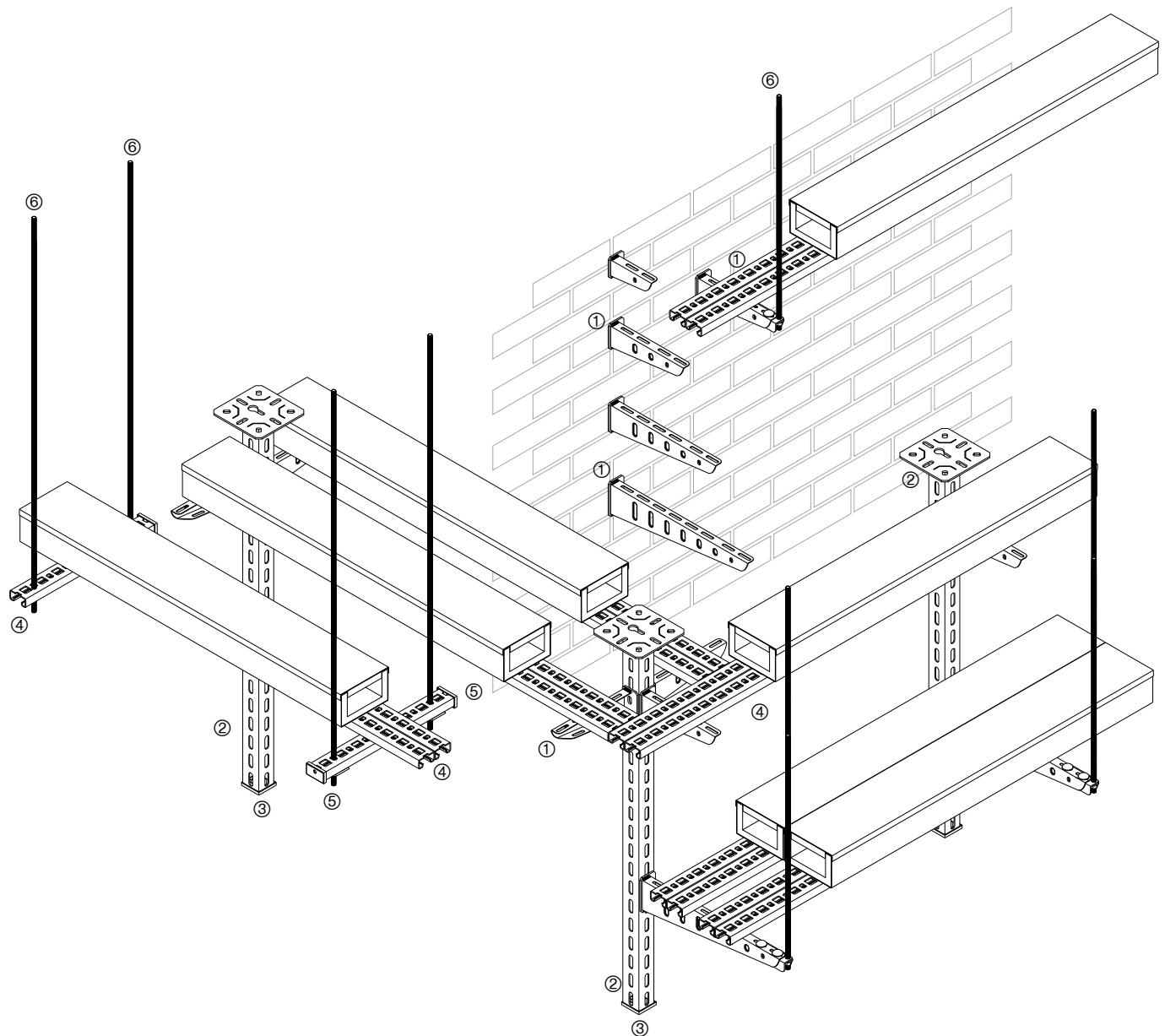

techart.:KTS

Kanaltragsystem

- ① Ausleger
- ② Deckenabhängler
- ③ Schutzkappe zu Deckenabhängler
- ④ C-Profilschiene
- ⑤ Schutzkappe zu C-Profilschiene
- ⑥ Gewindestange

Artikel	Bezeichnung	FWK 30	FWK 90	Länge mm	Tragkraft kg	Seite
KTSA0100	Ausleger zu Kanaltragsystem 100mm	50060		130	300	422
KTSA0200	Ausleger zu Kanaltragsystem 200mm	50110	50060	230	240	422
KTSA0300	Ausleger zu Kanaltragsystem 300mm	99160, 50210	50110, 50210, 99160	330	230	422
KTSA0400	Ausleger zu Kanaltragsystem 400mm			430	225	422
KTSAB0400	Abhänger zu Kanaltragsystem 400mm			400		423
KTSAB0600	Abhänger zu Kanaltragsystem 600mm			600		423
KTSAB0800	Abhänger zu Kanaltragsystem 800mm			800		423
KTSAB1000	Abhänger zu Kanaltragsystem 1000mm			1000		423

- Wandausleger zur direkten Wandmontage oder zur Befestigung an Deckenabhängern

- C-Profilschienen als zusätzliche Tragelemente für Kanäle, die mit Auslegern und Kanälen verschraubt werden



Wandausleger

- Wandausleger zur direkten Wandmontage oder zur Befestigung an Deckenabhängern
- Schraubengarnitur KTSAS00 zur Befestigung der Wandausleger an Deckenabhängern als Zubehör erhältlich

Material: Stahl, galvanisch/elektrolytisch verzinkt

KTSA0100

Bezeichnung	Profillänge	Tragfähigkeit	VPE	PrGr	Preis	Best.Nr.
Ausleger zu Kanaltragsystem 100mm	130 mm	3000 N	1	T350	11,00 €/St	KTSA0100
Ausleger zu Kanaltragsystem 200mm	230 mm	2400 N	1	T350	14,60 €/St	KTSA0200
Ausleger zu Kanaltragsystem 300mm	330 mm	2300 N	1	T350	18,40 €/St	KTSA0300
Ausleger zu Kanaltragsystem 400mm	430 mm	2250 N	1	T350	25,80 €/St	KTSA0400
Schraubengarnitur zu Ausleger M10x25 10x			1	T350	14,90 €/Set	KTSA500



Gewindestangen und Zubehör

- Gewindestange M10
- in Verbindung mit C-Profilschienen als Alternative zu Deckenabhängern
- als zusätzliches Abfangelement in Kombination mit Auslegern, wenn die Traglast erhöht werden soll
- Befestigung an der Decke mittels geeigneter Dübel

Material: Stahl, galvanisch/elektrolytisch verzinkt

KTSG1000

Bezeichnung	VPE	PrGr	Preis	Best.Nr.
Gewindestange M10 Länge 1000mm	1	T350	9,30 €/St	KTSG1000
Mutter zu Gewindestange M10 20Stück	1	T350	2,45 €/Set	KTSGM10
Unterlegscheibe zu Gewindestange M10 10x	1	T350	1,32 €/Set	KTSGU10
Verbinder zw Ausleger u Gewindestang 10x	1	T350	66,50 €/Set	KTSAV00



Anbinder und Befestigungsmaterial für C-Profilschiene

KTSCLS0N

Bezeichnung	VPE	PrGr	Preis	Best.Nr.
Anbinder C Schiene Schlitzseite M8 10 St	1	T350	31,50 €/Set	KTSCSS2N
Anbinder C Schiene Lochseite M8 10 St	1	T350	27,60 €/Set	KTSCLS0N
Scheibe 8,4x30x2,5, Stahl verz, 10 St	1	T352	3,60 €/Set	KTSU0824
Mutter M8, Stahl verz, 10 Stück	1	T352	3,05 €/Set	KTSM08
Schraube M8x12, Stahl verz, 10 St	1	T352	2,35 €/Set	KTSS0812
Schraube M8x22, Stahl verz, 10 St	1	T352	3,05 €/Set	KTSS0825
Schraube M8x40, Stahl verz, 10 St	1	T352	4,70 €/Set	KTSS0840
Schraube M8x65, Stahl verz, 10 St	1	T352	5,40 €/Set	KTSS0860



C-Profilschiene und Zubehör

- als zusätzliche Tragelemente für Kanäle, die auf Auslegern montiert werden

Hinweis

- Bei der Montage von FWK-Kanälen auf dem Kanaltragsystem ist die Verwendung von C-Profilschienen vorgeschrieben
- Schutzkappen aus Kunststoff zur Verringerung der Verletzungsgefahr als Zubehör erhältlich

KTSC3000

Bezeichnung	Werkstoff	VPE	PrGr	Preis	Best.Nr.
C-Profilschiene 25x50mm Länge 3000mm	Stahl	1	T350	121,70 €/St	KTSC3000
Schutzkappe zu C-Profilschiene 10x	Kunststoff	1	T350	8,70 €/Set	KTSCK00
Kupplung zu C-Profilschiene 25x50 10 St	Stahl	1	T350	107,80 €/Set	KTSCV00
Anbinder beidseitig 21x21 10Stück	Stahl	1	T350	102,30 €/Set	KTSCS21
Anbinder Schlitzseite M6x20 10Stück	Stahl	1	T350	40,80 €/Set	KTSCSS1

C-Profilschienen

als zusätzliche Tragelemente für die Kanäle, die mit Auslegern und Kanälen verschraubt werden

Gewindestangen

In Verbindung mit C-Profilschienen als Alternative zu den Deckenabhängern oder als zusätzliches Abfangelement in Kombination mit Auslegern, wenn die Traglast erhöht werden soll

Deckenabhängiger

Profilstärke 2,5 mm

Material: Stahl, galvanisch/elektrolytisch verzinkt

Hinweis

Schutzkappen aus Kunststoff zur Verringerung der Verletzungsgefahr als Zubehör erhältlich

Ausführung	Profillänge	Profilbreite	Profilhöhe	VPE	PrGr	Preis	Best.Nr.
U-Profil	400 mm	50 mm	50 mm	1	T350	31,80 €/St	KTSAB0400
U-Profil	600 mm	50 mm	50 mm	1	T350	42,30 €/St	KTSAB0600
U-Profil	800 mm	50 mm	50 mm	1	T350	55,10 €/St	KTSAB0800
U-Profil	1000 mm	50 mm	50 mm	1	T350	64,30 €/St	KTSAB1000
Schutzkappe Kunststoff zu Abhänger 10 St.				1	T350	16,00 €/Set	KTSAK00



KTSAB0400

Wandausleger

- Wandausleger zur direkten Wandmontage oder zur Befestigung an Deckenabhängern
- Schraubengarnitur KTSAS00 zur Befestigung der Wandausleger an Deckenabhängern als Zubehör erhältlich

Material: Stahl, galvanisch/elektrolytisch verzinkt

Bezeichnung	Profillänge	Tragfähigkeit	VPE	PrGr	Preis	Best.Nr.
Ausleger zu Kanaltragsystem 100mm	130 mm	3000 N	1	T350	11,00 €/St	KTSA0100
Ausleger zu Kanaltragsystem 200mm	230 mm	2400 N	1	T350	14,60 €/St	KTSA0200
Ausleger zu Kanaltragsystem 300mm	330 mm	2300 N	1	T350	18,40 €/St	KTSA0300
Ausleger zu Kanaltragsystem 400mm	430 mm	2250 N	1	T350	25,80 €/St	KTSA0400
Schraubengarnitur zu Ausleger M10x25 10x			1	T350	14,90 €/Set	KTSAS00



KTSA0100

C-Profilschiene und Zubehör

- als zusätzliche Tragelemente für Kanäle, die auf Auslegern montiert werden

Hinweis

- Bei der Montage von FWK-Kanälen auf dem Kanaltragsystem ist die Verwendung von C-Profilschienen vorgeschrieben
- Schutzkappen aus Kunststoff zur Verringerung der Verletzungsgefahr als Zubehör erhältlich

Bezeichnung	VPE	PrGr	Preis	Best.Nr.
C-Profilschiene 25x50mm Länge 3000mm	1	T350	121,70 €/St	KTSC3000
Schutzkappe zu C-Profilschiene 10x	1	T350	8,70 €/Set	KTSCK00
Kupplung zu C-Profilschiene 25x50 10 St	1	T350	107,80 €/Set	KTSCV00
Konterplatte zu C-Profilschiene 10x	1	T350	55,90 €/Set	KTSCKP0
Anbinder beidseitig 21x21 10Stück	1	T350	102,30 €/Set	KTSCS21
Anbinder Schlitzseite M6x20 10Stück	1	T350	40,80 €/Set	KTSCSS1



KTSC3000

Anbinder und Befestigungsmaterial für C-Profilschiene

Bezeichnung	VPE	PrGr	Preis	Best.Nr.
Anbinder C Schiene Schlitzseite M8 10 St	1	T350	31,50 €/Set	KTSCSS2N
Anbinder C Schiene Lochseite M8 10 St	1	T350	27,60 €/Set	KTSCLS0N
Scheibe 8,4x30x2,5, Stahl verz., 10 St	1	T352	3,60 €/Set	KTSU0824
Mutter M8, Stahl verz., 10 Stück	1	T352	3,05 €/Set	KTSM08
Schraube M8x12, Stahl verz., 10 St	1	T352	2,35 €/Set	KTSS0812
Schraube M8x22, Stahl verz., 10 St	1	T352	3,05 €/Set	KTSS0825
Schraube M8x40, Stahl verz., 10 St	1	T352	4,70 €/Set	KTSS0840
Schraube M8x65, Stahl verz., 10 St	1	T352	5,40 €/Set	KTSS0860



KTSCLS0N

Gewindestangen und Zubehör

- Gewindestange M10
- in Verbindung mit C-Profilschienen als Alternative zu Deckenabhängern
- als zusätzliches Abfangelement in Kombination mit Auslegern, wenn die Traglast erhöht werden soll
- Befestigung an der Decke mittels geeigneter Dübel

Material: Stahl, galvanisch/elektrolytisch verzinkt

Bezeichnung	VPE	PrGr	Preis	Best.Nr.
Gewindestange M10 Länge 1000mm	1	T350	9,30 €/St	KTSG1000
Mutter zu Gewindestange M10 20Stück	1	T350	2,45 €/Set	KTSGM10
Unterlegscheibe zu Gewindestange M10 10x	1	T350	1,32 €/Set	KTSGU10
Konterplatte zu C-Profilschiene 10x	1	T350	55,90 €/Set	KTSCKP0
Verbinder zw Ausleger u Gewindestang 10x	1	T350	66,50 €/Set	KTSAV00



KTSG1000

Montagehinweise

tehalit.Kanaltragsystem in Kombination mit feuerwiderstandfähigem Leitungsführungssystem tehalit.FWK

Folgende Punkte sind zu beachten:

- Die feuerwiderstandsfähigen Leitungsführungssysteme tehalit.FWK30 und tehalit.FWK90 dürfen mithilfe des tehalit.Kanaltragsystems montiert werden.
- Die Vorgaben aus den allgemeinen bauaufsichtlichen Prüfzeugnissen werden unter Beachtung der nachfolgenden Angaben erfüllt.

1. Allgemeine Vorgaben:

Befestigung Ausleger/Abhänger an Wand und Decke:

Verwendung von allgemein bauaufsichtlich zugelassenen Dübeln gemäß Vorgaben des Prüfzeugnisses der jeweiligen Kanalreihe.

Dübel mit Nachweis der brandschutztechnischen Eignung:
> gemäß Zulassung

Dübel ohne Nachweis der brandschutztechnischen Eignung:
> min. M8
> rechnerisch max. 500 N je Dübel
> Einbautiefe min. doppelt so tief, wie in Zulassungsbescheid gefordert (min. 60 mm)

Für nähere Informationen siehe Prüfzeugnisse

FWK30: P-MPA-E-99-177
FWK90: P-MPA-E-99-062

Fixierung in Laufrichtung:

Kanäle müssen in Laufrichtung mittels C-Profilschienen (KTSC3000) fixiert werden (Rauchdichtigkeit). Siehe dazu Tabelle (4.)

Nichtverwendete Bodenlochungen:

Nichtverwendete Bodenlochungen mit Brandschutz Kitt (BSKITT) verschließen.

Maximaler Stützabstand L:

Stützabstände nicht überschreiten. Siehe dazu Tabelle (4.)

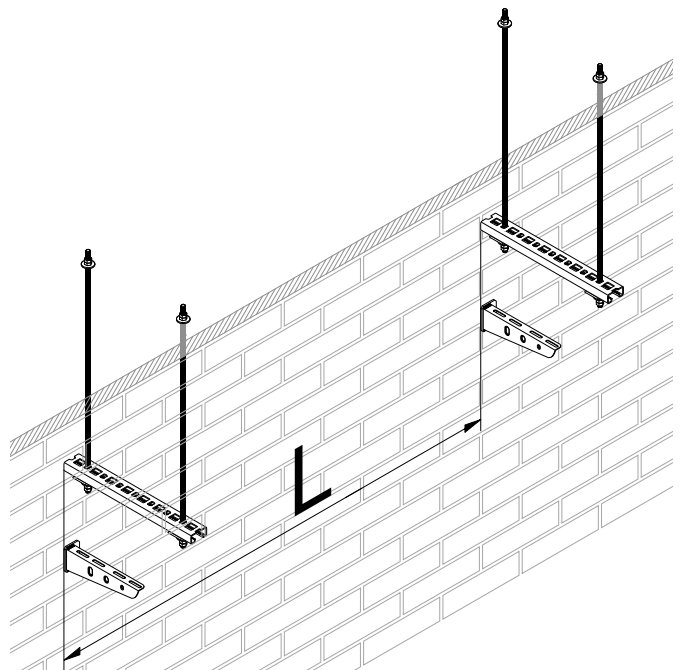
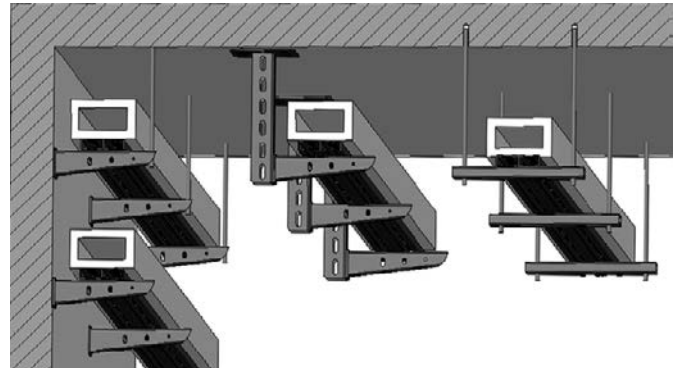

2. Abgehängte Montage FWK90 - Besonderheiten:

Brandschutzkanal mit Anforderungen an den Funktionserhalt (DIN 4102-12, Klassifizierung „E“)

Abgehängte Montage mittels Gewindestangen

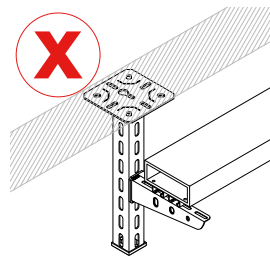
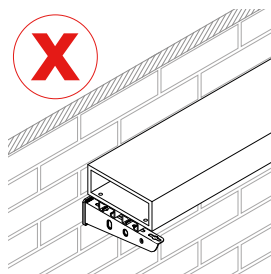
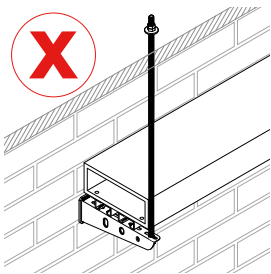
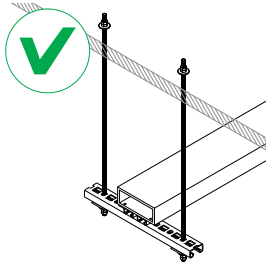
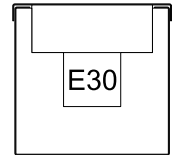

3. Montage FWK30 - Besonderheiten:

(DIN 4102-11, Klassifizierung „I“)

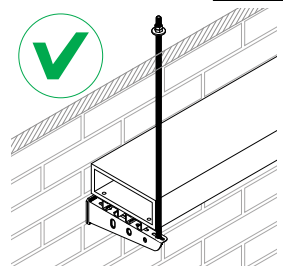
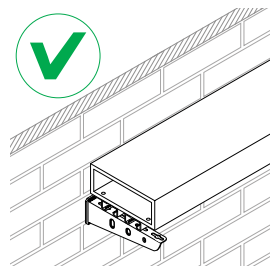
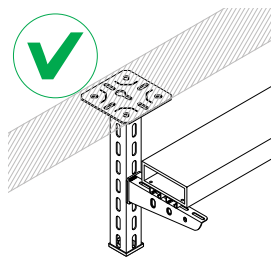
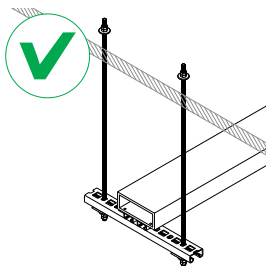
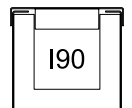

tehait. KTS

4. Tabelle: Ausleger, C-Profilschienen, Stützabstände

Kanal	Anzahl C-Profilschienen in Laufrichtung	FWK30		FWK90
		passender Ausleger	max. Stützabstand L [m]	max. Stützabstand L [m]
50060	1	KTSA0100	1,50	0,55
50110	2	KTSA0200	1,50	0,55
50210	2	KTSA0300	1,00	0,55
99160	2	KTSA0300	1,00	0,55
99260	2	KTSA0400	0,80	0,55

Hinweise zur Verwendung von Deckenabhängern

Artikelnummer	Bezeichnung	L = Länge [mm]
KTSAB0400	Abhänger zu Kanatragssystem 400 mm	400
KTSAB0600	Abhänger zu Kanatragssystem 600 mm	600
KTSAB0800	Abhänger zu Kanatragssystem 800 mm	800
KTSAB01000	Abhänger zu Kanatragssystem 1000 mm	1000
KTSAK00	Schutzkappe gelb für Abhänger (10 Stk.)	

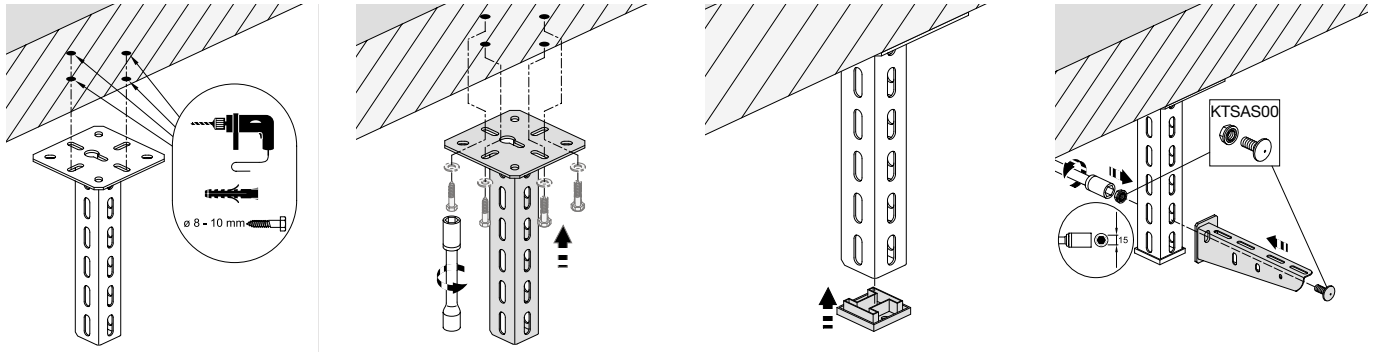

Schraubengarnitur KTSAS00 benötigt

Hinweise zu Abhängekonstruktionen mit Gewindestange M10 und C-Profilschiene

tehaltl.:KTS

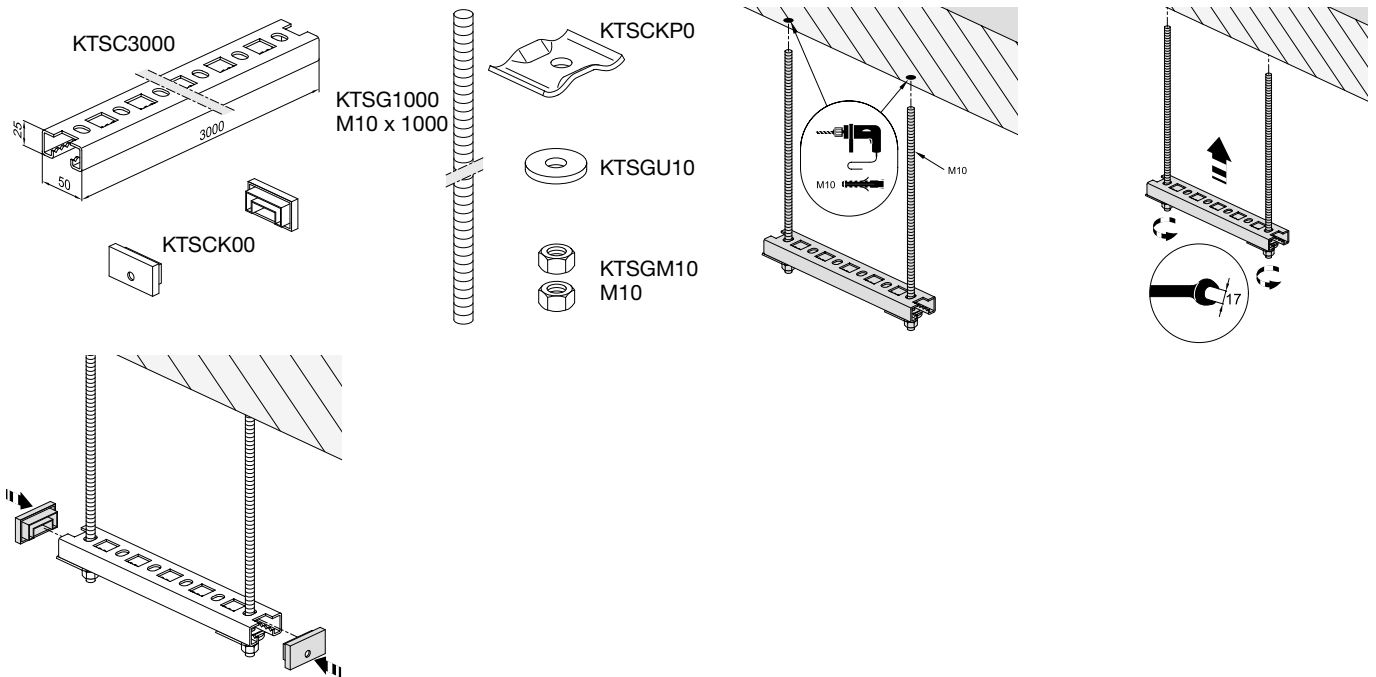

Hinweise zur zusätzlichen Sicherung eines Wandauslegers. Verwendung des Verbinders KTSAV00.

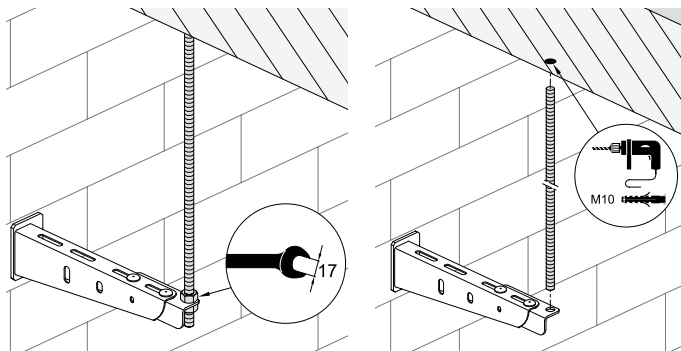

Verarbeitungshinweise Verbindungsmaterial

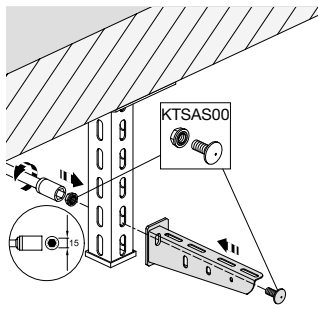

KTSCSS1 M6 x 20

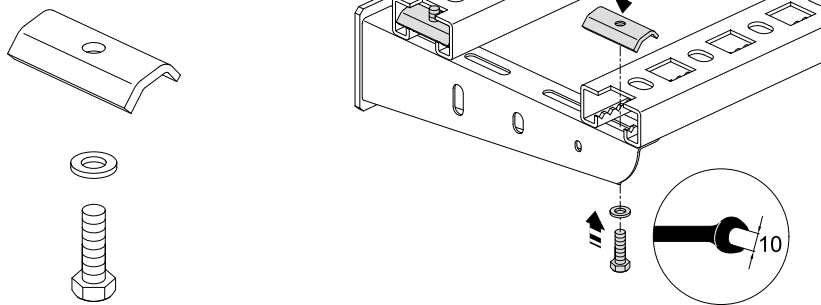

KTSCLS0 M8 x 40

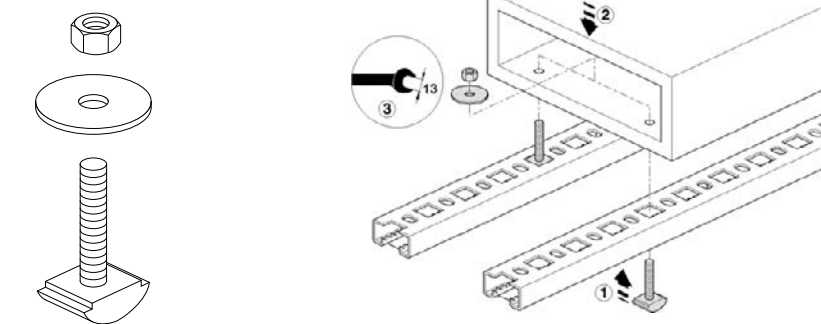

KTSCS21 21 x 21 M10 x 25

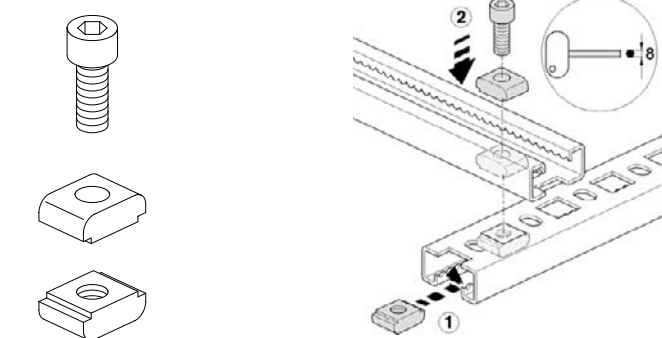

KTSCSS2 M8 x 40

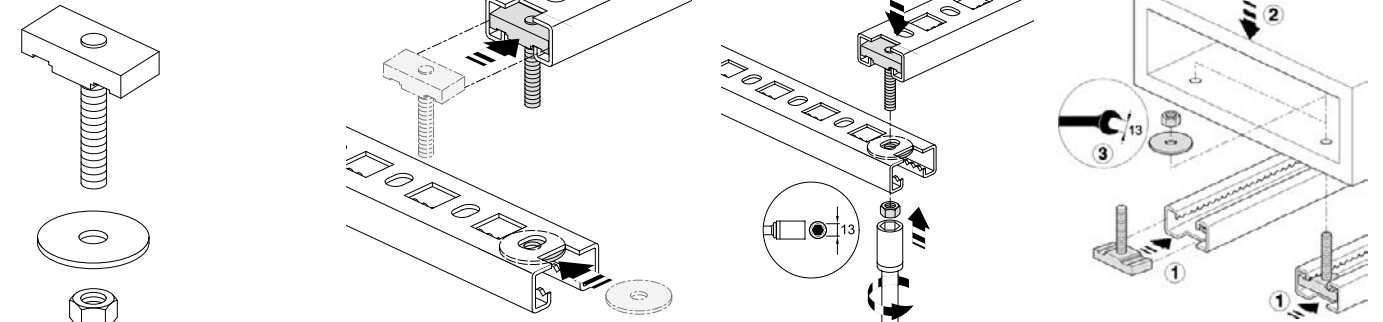

Download Montageanleitung unter www.hager.de

Rangierkanalsysteme

tehalit.RK

Fließende Übergänge sind elegant – und wenn es um den Übergang von Leitungen in den Verteilerschrank geht, bieten sie auch Schutz. Mit Rangierkanälen verhindern Sie, dass Staub, Schmutz oder mechanische Einwirkung die Funktion der Anlage gefährden – Risiken, die bei einer offenen Leitungsführung nicht auszuschließen sind. Zudem sorgen sie für ein einheitliches Erscheinungsbild. Wie bei all unseren Leitungsführungssystemen ist der Montageaufwand auch für das System tehalit.RK äußerst gering.



tehalit.RK Rangierkanal-System mit Höhe 110 bis 230 mm	430
tehalit.RK Rangierkanal-Sets mit Breite 550 bis 1300 mm	431
Technik	432

- Hager Rangierkanäle bestehen aus mindestens zwei Haltern, einem Abdeckprofil sowie Endkappen für links und rechts. Jede Größe bietet zwei Überdeckungs-breiten und ist durch Rast- und Steckverbindungen einfach zu montieren.
- Durch drei in Längsrichtung des Abdeckprofils verlaufende Sollbruchstellen für 40, 50 und 60 mm tiefe Installationskanäle wird das Ausklinken erleichtert. Abdeckprofil auf die Halter aufrasten und die Endklappen an den Seiten aufstecken.

Material
PVC

Lieferlänge
2000 mm

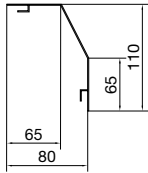

RK110

Bezeichnung	Farbe	VPE	PrGr	Preis	Best.Nr.
Profilhalter Rangierkanal RK 110x80	schwarz	10	T300	8,60 €/St	M5848
Rangierkanal-Abdeckprofil RK 110x80 rw	reinweiß	24	T300	17,60 €/m	RK1109010
Rangierkanal-Abdeckprofil RK 110x80 lg	lichtgrau	24	T300	17,60 €/m	RK1107035
Leitungsführungskanal-OT PVC FB 110mm rw	reinweiß	20	T201	8,40 €/m	FB6011029010
Leitungsführungskanal-OT PVC FB 110mm lg	lichtgrau	20	T201	8,40 €/m	FB6011027035
Endstück Paar zu RK 110x80 reinweiß	reinweiß	1	T300	14,60 €/Paar	L22369010
Endstück Paar zu RK 110x80 lichtgrau	lichtgrau	1	T300	14,60 €/Paar	L22367035

M5848

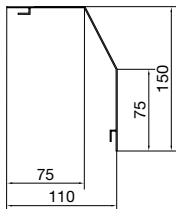

RK150

Bezeichnung	Farbe	VPE	PrGr	Preis	Best.Nr.
Profilhalter Rangierkanal RK 150x110	schwarz	10	T300	9,20 €/St	M5849
Rangierkanal-Abdeckprofil RK 150x110 rw	reinweiß	16	T300	26,60 €/m	RK1509010
Rangierkanal-Abdeckprofil RK 150x110 lg	lichtgrau	16	T300	26,60 €/m	RK1507035
Leitungsführungskanal-OT PVC FB 110mm rw	reinweiß	20	T201	8,40 €/m	FB6011029010
Leitungsführungskanal-OT PVC FB 110mm lg	lichtgrau	20	T201	8,40 €/m	FB6011027035
Leitungsführungskanal-OT PVC FB 150mm rw	reinweiß	20	T201	12,40 €/m	FB6015029010
Leitungsführungskanal-OT PVC FB 150mm lg	lichtgrau	20	T201	12,40 €/m	FB6015027035
Endstück Paar zu RK 150x110 reinweiß	reinweiß	1	T300	17,30 €/Paar	L22359010
Endstück Paar zu RK 150x110 lichtgrau	lichtgrau	1	T300	17,30 €/Paar	L22357035

M5849

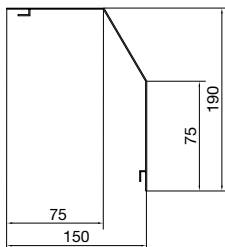

RK190

Bezeichnung	Farbe	VPE	PrGr	Preis	Best.Nr.
Profilhalter Rangierkanal RK 190x150	schwarz	10	T300	10,50 €/St	M5850
Rangierkanal-Abdeckprofil RK 190x150 rw	reinweiß	8	T300	30,30 €/m	RK1909010
Rangierkanal-Abdeckprofil RK 190x150 lg	lichtgrau	8	T300	30,30 €/m	RK1907035
Leitungsführungskanal-OT PVC FB 150mm rw	reinweiß	20	T201	12,40 €/m	FB6015029010
Leitungsführungskanal-OT PVC FB 150mm lg	lichtgrau	20	T201	12,40 €/m	FB6015027035
Leitungsführungskanal-OT PVC FB 190mm rw	reinweiß	48	T201	14,70 €/m	FB6019029010
Leitungsführungskanal-OT PVC FB 190mm lg	lichtgrau	48	T201	14,70 €/m	FB6019027035
Endstück Paar zu RK 190x150 reinweiß	reinweiß	1	T300	20,10 €/Paar	L22399010
Endstück Paar zu RK 190x150 lichtgrau	lichtgrau	1	T300	20,10 €/Paar	L22397035

M5850

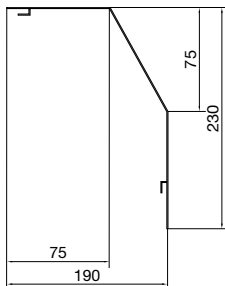

RK230

Bezeichnung	Farbe	VPE	PrGr	Preis	Best.Nr.
Profilhalter Rangierkanal RK 230x190	schwarz	10	T300	11,90 €/St	M5830
Rangierkanal-Abdeckprofil RK 230x190 rw	reinweiß	16	T300	38,70 €/m	RK2309010
Rangierkanal-Abdeckprofil RK 230x190 lg	lichtgrau	16	T300	38,70 €/m	RK2307035
Leitungsführungskanal-OT PVC FB 190mm rw	reinweiß	48	T201	14,70 €/m	FB6019029010
Leitungsführungskanal-OT PVC FB 190mm lg	lichtgrau	48	T201	14,70 €/m	FB6019027035
Leitungsführungskanal-OT PVC FB 230mm rw	reinweiß	40	T201	17,20 €/m	FB6023029010
Leitungsführungskanal-OT PVC FB 230mm lg	lichtgrau	40	T201	17,20 €/m	FB6023027035
Endstück Paar zu RK 230x190 reinweiß	reinweiß	1	T300	23,40 €/Paar	L23209010
Endstück Paar zu RK 230x190 lichtgrau	lichtgrau	1	T300	23,40 €/Paar	L23207035

M5830

Lieferform

RK Set bestehend aus Abdeckung, 2 Endkappen, Profilhaltern.
Die zugehörige RK-Rückwand kann zusätzlich bestellt werden.

Material

PVC

RK 150 Sets

Bezeichnung	Länge	Farbe	VPE	PrGr	Preis	Best.Nr.
Kabelrangierkanal,2feldig,RAL9010	550 mm	reinweiß	1	H144	66,30 €/St	FZ142
Kabelrangierkanal,3feldig,RAL9010	800 mm	reinweiß	1	H144	75,00 €/St	FZ143
Kabelrangierkanal,4feldig,RAL9010	1050 mm	reinweiß	1	H144	84,30 €/St	FZ144
Kabelrangierkanal,5-feldig,RAL9010	1300 mm	reinweiß	1	H144	105,10 €/St	FZ145



FZ142

RK 190 Sets

Bezeichnung	Länge	Farbe	VPE	PrGr	Preis	Best.Nr.
Kabelrangierkanal,2-feldig,RAL7035	550 mm	lichtgrau	1	H106	77,60 €/St	FZ352
Kabelrangierkanal,2-feldig,Wandmontage	550 mm	reinweiß	1	H106	76,50 €/St	FZ442
Kabelrangierkanal,3-feldig,RAL7035	800 mm	lichtgrau	1	H106	88,90 €/St	FZ353
Kabelrangierkanal,3-feldig,Wandmontage	800 mm	reinweiß	1	H106	87,50 €/St	FZ443
Kabelrangierkanal,4-feldig,RAL7035	1050 mm	lichtgrau	1	H106	100,90 €/St	FZ354
Kabelrangierkanal,4-feldig,Wandmontage	1050 mm	reinweiß	1	H106	99,80 €/St	FZ444
Kabelrangierkanal,5-feldig,RAL7035	1300 mm	lichtgrau	1	H106	122,60 €/St	FZ355
Kabelrangierkanal,5-feldig,Wandmontage	1300 mm	reinweiß	1	H106	122,60 €/St	FZ445



FZ442

Rangierkanal-Sets, aufsetzbar

Für Schränke IP44/54 der Tiefen 160 mm und 205 mm

Lieferfarbe

RAL 9010, reinweiß

Bezeichnung	Länge	VPE	PrGr	Preis	Best.Nr.
Kabelrangierkanal,1-feldig,aufsteckbar	300 mm	1	H017	70,10 €/St	FZ441N
Kabelrangierkanal,2-feldig,aufsteckbar	550 mm	1	H017	80,60 €/St	FZ442N
Kabelrangierkanal,3-feldig,aufsteckbar	800 mm	1	H017	92,20 €/St	FZ443N
Kabelrangierkanal,4-feldig,aufsteckbar	1050 mm	1	H017	104,70 €/St	FZ444N
Kabelrangierkanal,5-feldig,aufsteckbar	1300 mm	1	H017	126,70 €/St	FZ445N



FZ441N

tehalit.RK Rangierkanal

z.B. FZ441N

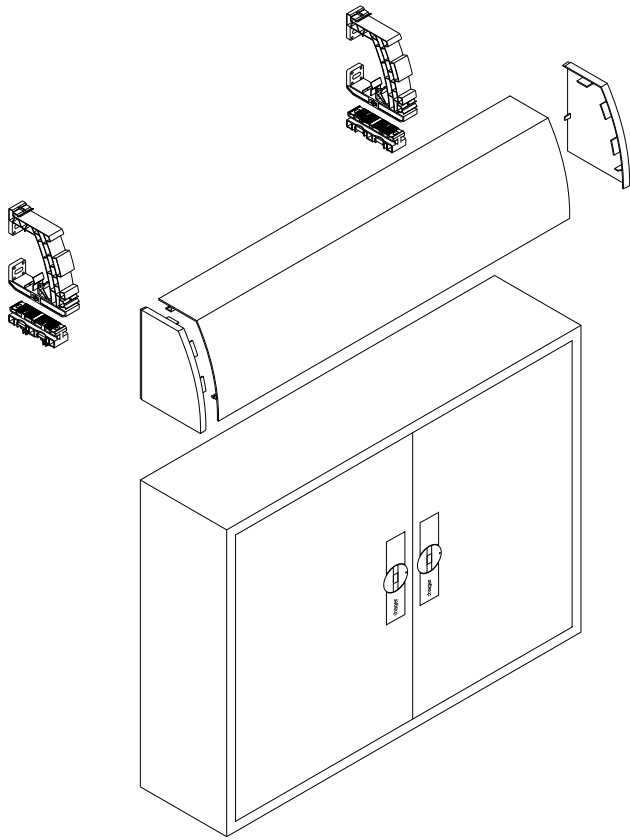

tehalit.RK Rangierkanal

RK Rangierkanalprofile und Formteile
RK Rangierkanalsets liegend oder stehend zu montieren
z.B. FZ142

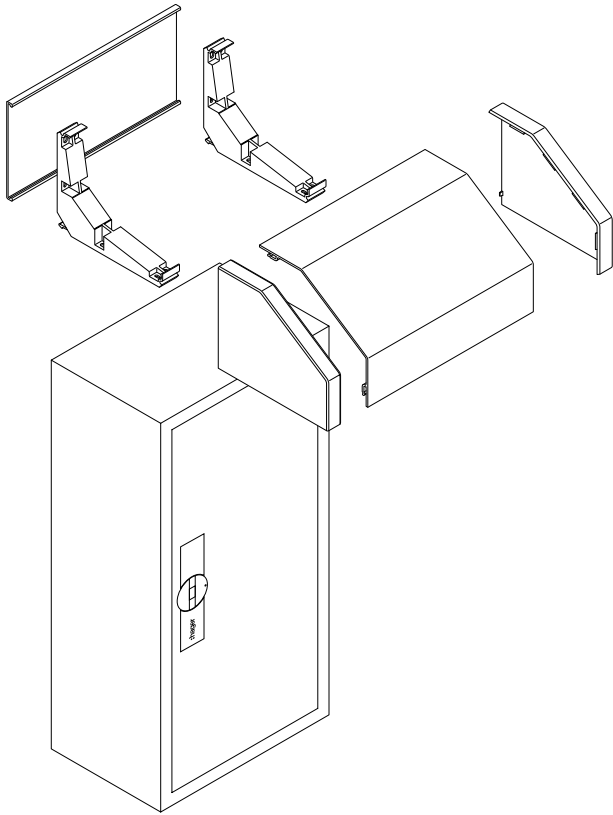

Verdrahtungskanal- systeme Kunststoff tehalit.VK Kunststoff

Übersichtlichkeit ist in einem Schaltschrank kein Selbstzweck. Die Verdrahtung in einer elektrischen Anlage dient nicht allein der Optik, sie ist auch sehr wichtig für die Ordnung der Installation, die Funktionalität und die Betriebssicherheit. Mit den Verdrahtungskanalssystemen tehalit.BA7, tehalit.BA6, tehalit.LKG und tehalit.DNG hält Hager eine Auswahl an PVC-Kanälen bereit, die mit diversen Abmessungen, Farben und weiteren Spezifikationen für jede Montage das passende Material liefern.

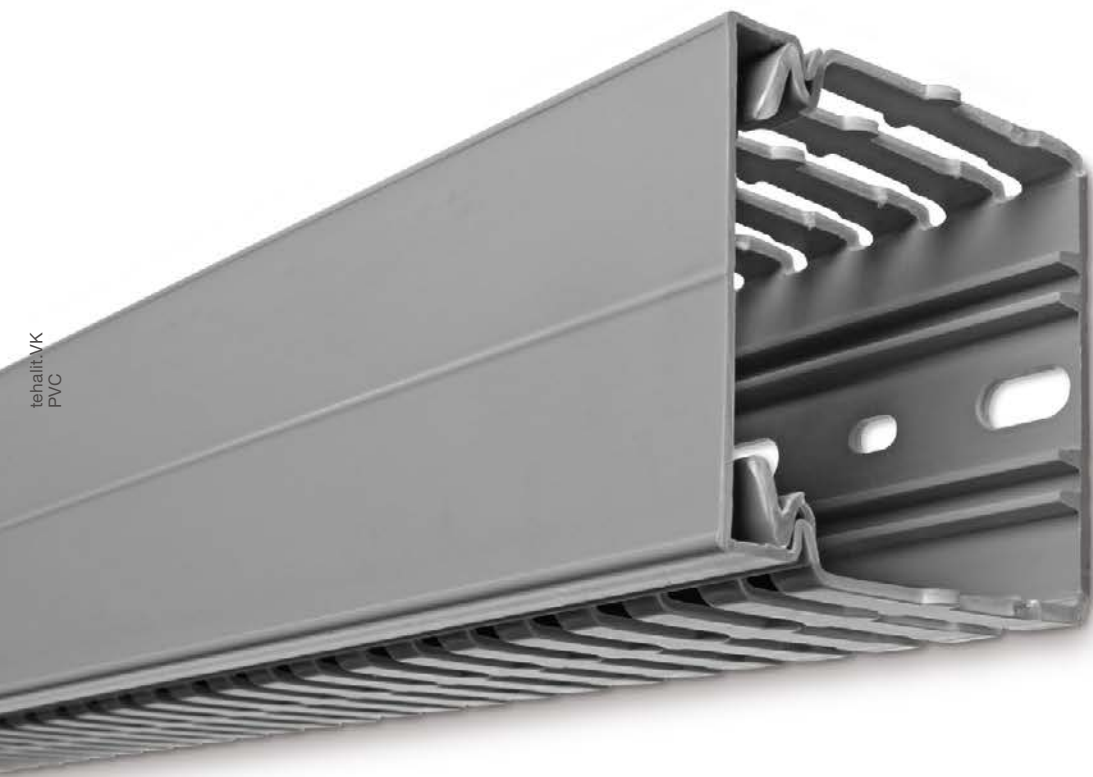

tehalit.VK
PVC

Systemübersicht	436
<hr/>	
tehalit.BA7 Verdrahtungskanalssystem, Kunststoff	440
<hr/>	
tehalit.BA6 Verdrahtungskanalssystem, Kunststoff	442
<hr/>	
tehalit.LKG Verdrahtungskanalssystem, Kunststoff	444
<hr/>	
tehalit.DNG Verdrahtungskanalssystem, Kunststoff	446
<hr/>	
Technik	448
<hr/>	

BA7 Seitenstanzung

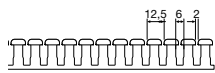

für Kanalhöhe 25 mm

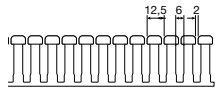

für Kanalhöhe 40 mm

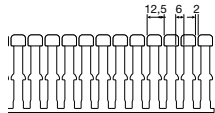

für Kanalhöhe 60 mm

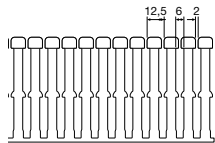

für Kanalhöhe 80 mm

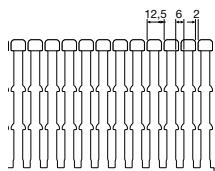

für Kanalhöhe 100 mm

BA7 Bodenlochung EN50085

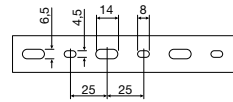

für Kanalbreite 25 mm

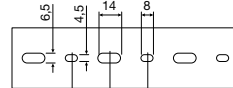

für Kanalbreite 40 mm

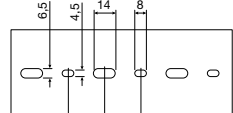

für Kanalbreite 60 mm

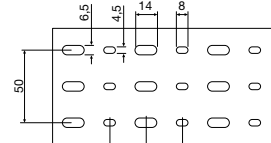

für Kanalbreite 80 mm

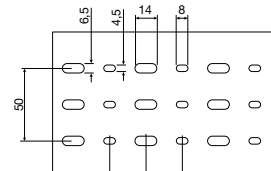

für Kanalbreite 100 mm

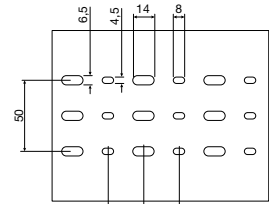

für Kanalbreite 120 mm

Größen BA7

BA7 25 x 25
BA7 25 x 40

BA7 40 x 25
BA7 40 x 40
BA7 40 x 60
BA7 40 x 80
BA7 40 x 100

BA7 60 x 25
BA7 60 x 40
BA7 60 x 60
BA7 60 x 80
BA7 60 x 100
BA7 60 x 120

BA7 80 x 25
BA7 80 x 40
BA7 80 x 60
BA7 80 x 80
BA7 80 x 100
BA7 80 x 120

BA7 100 x 60
BA7 100 x 80
BA7 100 x 100

**Oberteil BA7
für Kanalhöhe 25 mm**

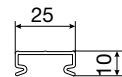

BA70252K für BA7 25 x 25 mm

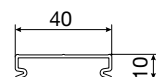

BA70402K für BA7 25 x 40 mm

**Oberteil BA7
ab Kanalhöhe 40 mm**

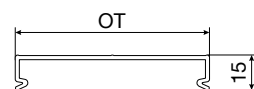

BA70252 für BA7 X x 25 mm
BA70402 für BA7 X x 40 mm
BA70602 für BA7 X x 60 mm
BA70802 für BA7 X x 80 mm
BA71002 für BA7 X x 100 mm
BA71202 für BA7 X x 120 mm

BA6 Seitenstanzung

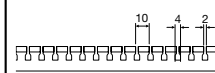

für Kanalhöhe 15 mm

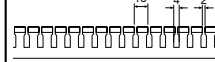

für Kanalhöhe 20 mm

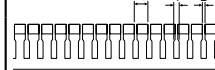

für Kanalhöhe 30 mm

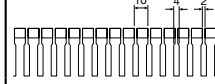

für Kanalhöhe 40 mm

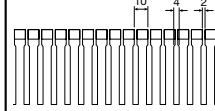

für Kanalhöhe 60 mm

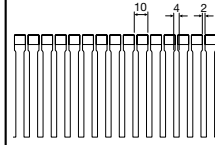

für Kanalhöhe 80 mm

Größen BA6

BA6 18 x 18

BA6 21 x 32

BA6 33 x 20
BA6 33 x 31
BA6 33 x 47

BA6 43 x 20
BA6 43 x 31
BA6 43 x 47
BA6 43 x 67

BA6 44 x 88
BA6 44 x 129

BA6 63 x 20

BA6 64 x 31
BA6 64 x 47
BA6 64 x 88

BA6 65 x 108
BA6 65 x 129
BA6 65 x 159
BA6 65 x 209

BA6 84 x 31
BA6 84 x 47
BA6 84 x 67
BA6 84 x 88

BA6 85 x 108
BA6 85 x 129

BA6 Bodenlochung EN50085

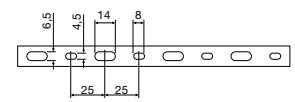

für Kanalbreite 15 mm

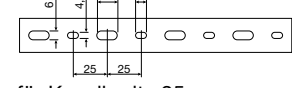

für Kanalbreite 25 mm

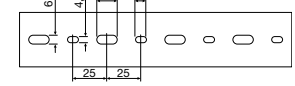

für Kanalbreite 40 mm

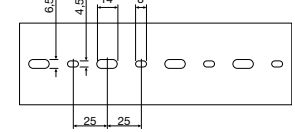

für Kanalbreite 60 mm

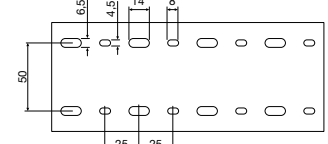

für Kanalbreite 80 mm

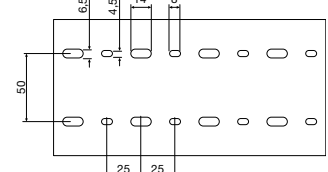

für Kanalbreite 100 mm

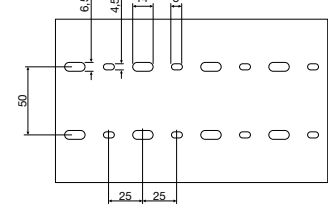

für Kanalbreite 120 mm

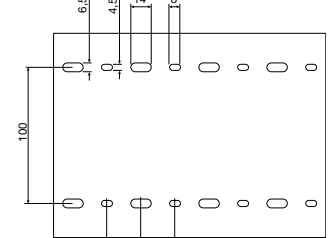

für Kanalbreite 150 mm

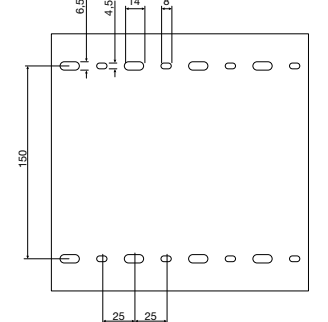

für Kanalbreite 200 mm

tehalit.BA7

Kanäle	Kanal- höhe mm	Kanal- breite mm	Lichter Querschnitt mm ²	Max. Leitungsbelegung - Füllgrad 0,4			Seite
				H05 - U/K Ø 1 mm ²	H07 - U/R Ø 1,5 mm ²	H07 - U/R Ø 2,5 mm ²	
BA7 25025	25	25	275	14	10	7	440
BA7 25040	25	40	463	24	18	13	440
BA7 40025	40	25	605	30	22	15	440
BA7 40040	40	40	1.018	49	35	25	440
BA7 40060	40	60	1.568	75	54	39	440
BA7 40080	40	80	2.118	101	73	52	440
BA7 40100	40	100	2.668	127	91	65	440
BA7 60025	60	25	1.045	54	39	28	440
BA7 60040	60	40	1.758	91	66	47	440
BA7 60060	60	60	2.708	142	102	73	440
BA7 60080	60	80	3.658	193	139	99	440
BA7 60100	60	100	4.608	243	175	125	440
BA7 60120	60	120	5.558	294	211	151	440
BA7 80025	80	25	1.485	78	56	40	440
BA7 80040	80	40	2.498	135	97	69	440
BA7 80060	80	60	3.848	211	152	109	440
BA7 80080	80	80	5.198	287	206	148	440
BA7 80100	80	100	6.548	362	261	187	440
BA7 80120	80	120	7.898	438	315	226	440
BA7 100060	100	60	4.988	275	198	142	440
BA7 100080	100	80	6.738	378	272	195	440
BA7 100100	100	100	8.488	480	346	247	440

tehalit.BA6

Kanäle	Kanal- höhe mm	Kanal- breite mm	Lichter Querschnitt mm ²	Max. Leitungsbelegung - Füllgrad 0,4			Seite
				H05 - U/K Ø 1 mm ²	H07 - U/R Ø 1,5 mm ²	H07 - U/R Ø 2,5 mm ²	
BA6 15015	18	18	150	10	7	5	442
BA6 20025	21	32	512	16	11	8	442
BA6 30015	33	20	560	22	16	11	442
BA6 30025	33	31	868	30	21	15	442
BA6 30040	33	47	1.316	49	35	25	442
BA6 40015	43	20	760	35	25	18	442
BA6 40025	43	31	1.178	49	35	25	442
BA6 40040	43	47	1.786	74	54	38	442
BA6 40060	43	67	2.546	118	85	61	442
BA6 40080	44	88	3.432	149	107	77	442
BA6 40120	44	129	5.031	221	159	114	442
BA6 60015	63	20	1.160	51	37	27	442
BA6 60025	64	31	1.829	82	59	42	442
BA6 60040	64	47	2.773	131	94	67	442
BA6 60060	64	67	3.953	193	139	100	442
BA6 60080	64	88	5.192	252	182	130	442
BA6 60100	65	108	6.480	319	229	164	442
BA6 60120	65	129	7.740	376	271	194	442
BA6 60150	65	159	9.540	467	336	241	442
BA6 60200	65	209	12.540	622	448	321	442
BA6 80025	84	31	2.449	117	84	60	442
BA6 80040	84	47	3.713	187	134	96	442
BA6 80060	84	67	5.293	275	198	142	442
BA6 80080	84	88	6.952	360	259	186	442
BA6 80100	85	108	8.640	449	323	231	442
BA6 80120	85	129	10.320	535	385	276	442

LKG Seitenstanzung

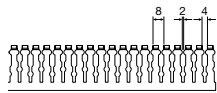

für Kanalhöhe 25 mm

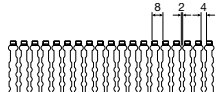

für Kanalhöhe 50 mm

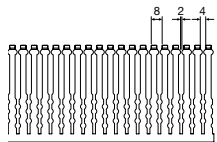

für Kanalhöhe 75 mm

LKG Bodenlochung EN50085

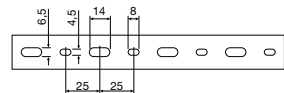

für Kanalbreite 25 mm

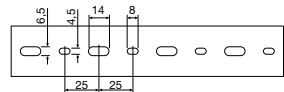

für Kanalbreite 37 mm

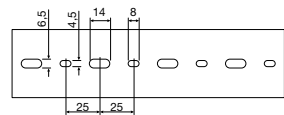

für Kanalbreite 50 mm

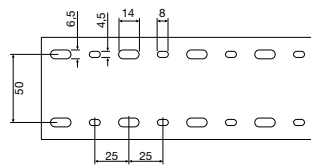

für Kanalbreite 75 mm

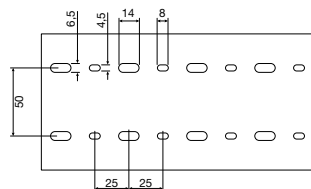

für Kanalbreite 100 mm

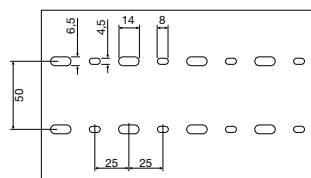

für Kanalbreite 125 mm

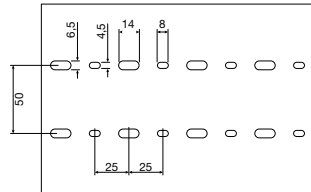

für Kanalbreite 140 mm

DNG Seitenstanzung

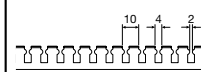

für Kanalbreite 20 mm

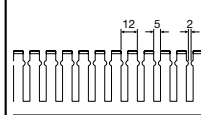

für alle anderen Kanalbreiten

DNG Bodenlochung EN50085

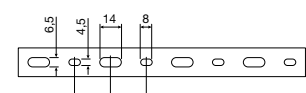

für Kanalbreite 20 mm

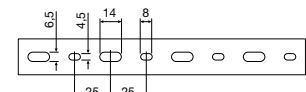

für Kanalbreite 25 mm

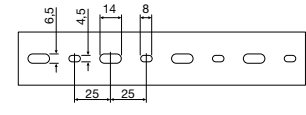

für Kanalbreite 37 mm

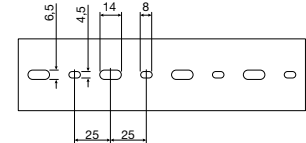

für Kanalbreite 50 mm

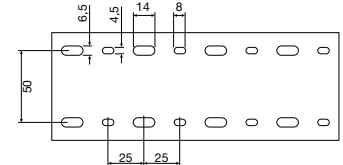

für Kanalbreite 75 mm

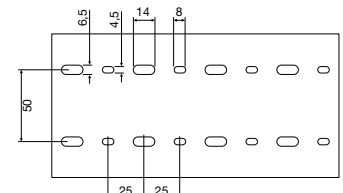

für Kanalbreite 100 mm

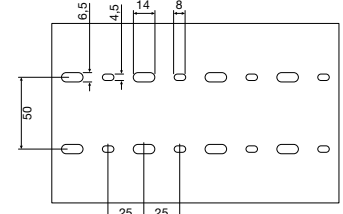

für Kanalbreite 125 mm

Größen LKG

- LKG 35 x 25
- LKG 35 x 35
- LKG 35 x 50
- LKG 35 x 75
- LKG 35 x 100

- LKG 50 x 35
- LKG 50 x 50
- LKG 50 x 75
- LKG 50 x 100
- LKG 50 x 125
- LKG 50 x 140

- LKG 75 x 50
- LKG 75 x 75
- LKG 75 x 100
- LKG 75 x 125

Größen DNG

- DNG 20 x 20
- DNG 25 x 25
- DNG 25 x 37
- DNG 37 x 20
- DNG 37 x 37
- DNG 75 x 25
- DNG 75 x 37
- DNG 75 x 50
- DNG 75 x 75
- DNG 75 x 100
- DNG 75 x 125

- DNG 50 x 20
- DNG 50 x 25
- DNG 50 x 37
- DNG 50 x 50
- DNG 50 x 75
- DNG 50 x 100
- DNG 50 x 125
- DNG 100 x 50
- DNG 100 x 75
- DNG 100 x 100

tehalit.VK
PVC

tehalit.LKG

Kanäle	Kanal- höhe mm	Kanal- breite mm	Lichter Querschnitt mm ²	Max. Leitungsbelegung - Füllgrad 0,4			Seite
				H05 - U/K Ø 1 mm ²	H07 - U/R Ø 1,5 mm ²	H07 - U/R Ø 2,5 mm ²	
LKG 37025	35	25	620	40	29	21	444
LKG 37037	35	35	895	58	42	30	444
LKG 37050	35	50	1.314	85	61	44	444
LKG 37075	35	75	2.020	131	94	68	444
LKG 37100	35	100	2.732	178	128	91	444
LKG 50037	50	35	1.337	87	63	45	444
LKG 50050	50	50	1.984	129	93	66	444
LKG 50075	50	75	3.085	200	144	103	444
LKG 50100	50	100	4.152	270	194	139	444
LKG 50125	50	125	5.235	340	245	175	444
LKG 50140	50	140	5.908	384	276	198	444
LKG 75050	75	50	3.037	197	142	102	444
LKG 75075	75	75	4.740	308	222	159	444
LKG 75100	75	100	6.444	419	301	216	444
LKG 75125	75	125	8.148	529	381	273	444

tehalit.DNG

Kanäle	Kanal- höhe mm	Kanal- breite mm	Lichter Querschnitt mm ²	Max. Leitungsbelegung - Füllgrad 0,4			Seite
				H05 - U/K Ø 1 mm ²	H07 - U/R Ø 1,5 mm ²	H07 - U/R Ø 2,5 mm ²	
DNG 20020	20	20	221	14	10	7	446
DNG 25025	25	25	432	28	20	14	446
DNG 25037	25	37	626	41	29	21	446
DNG 37020	37	20	503	33	24	17	446
DNG 37037	37	37	1.036	67	48	35	446
DNG 50020	50	20	710	46	33	24	446
DNG 50025	50	25	918	60	43	31	446
DNG 50037	50	37	1.472	96	69	49	446
DNG 50050	50	50	1.974	128	92	66	446
DNG 50075	50	75	3.031	197	142	101	446
DNG 50100	50	100	4.105	267	192	137	446
DNG 50125	50	125	5.179	336	242	173	446
DNG 75025	75	25	1.346	87	63	45	446
DNG 75037	75	37	2.221	144	104	74	446
DNG 75050	75	50	3.015	196	141	101	446
DNG 75075	75	75	4.671	303	218	156	446
DNG 75100	75	100	6.353	413	297	213	446
DNG 75125	75	125	8.022	521	375	269	446
DNG 100050	100	50	4.098	266	192	137	446
DNG 100075	100	75	6.387	415	299	214	446
DNG 100100	100	100	8.676	564	406	291	446

- Geprüft nach EN 50085-2-3
- Stege werkzeuglos bis zum Boden ausbrechbar ab Höhe 40 mm und Breite 40 mm
- Stegabstand 12,5 mm
- Leitungsbelegung bis 6 mm² möglich
- Bodenlochung nach EN 50085
- Dritte Bodenlochung zusätzlich ab der Kanalbreite 80 mm
- Nur ein Kabelclip für alle Kanalgrößen
- Zweite Kabelrückhaltenase ab 60 mm Kanalhöhe
- Blauer Kanal für eigensichere Anlagen ab Lager
- UL gelistet, File-Nr. 48414
- CSA gelistet, File-Nr. 22009
- Material selbstverlöschend nach UL94 V0
- Temperaturbeständig -5 °C bis +60 °C

Lieferform

Unterteil, Oberteil

Hinweis

- Ebenfalls lieferbar, Preis auf Anfrage:
- Bodenlochung mit konstantem Anfangsmaß zur Außenkante
 - Lieferung ohne Bodenlochung
 - Selbstklebeband
 - Sonderfarben
 - Setlieferung
 - Sonderlängen
 - Sonderstanzung
 - Bearbeitung nach Kundenzeichnung



BA760040

BA7 Unter- und Oberteil

Länge:

2000 mm

Kanalhöhe	Kanalbreite	Werkstoff	Farbe	VPE	PrGr	Preis	Best.Nr.
25 mm	25 mm	PVC	steingrau	50	T450	5,60 €/m	BA725025
25 mm	40 mm	PVC	steingrau	48	T450	6,60 €/m	BA725040
40 mm	25 mm	PVC	steingrau	48	T450	6,60 €/m	BA740025
40 mm	40 mm	PVC	steingrau	50	T450	8,10 €/m	BA740040
40 mm	60 mm	PVC	steingrau	40	T450	9,40 €/m	BA740060
40 mm	80 mm	PVC	steingrau	30	T450	13,20 €/m	BA740080
40 mm	100 mm	PVC	steingrau	20	T450	16,70 €/m	BA740100
60 mm	25 mm	PVC	steingrau	60	T450	8,60 €/m	BA760025
60 mm	40 mm	PVC	steingrau	40	T450	11,10 €/m	BA760040
60 mm	60 mm	PVC	steingrau	24	T450	13,20 €/m	BA760060
60 mm	80 mm	PVC	steingrau	20	T450	16,60 €/m	BA760080
60 mm	100 mm	PVC	steingrau	16	T450	19,80 €/m	BA760100
60 mm	120 mm	PVC	steingrau	12	T450	22,50 €/m	BA760120
80 mm	25 mm	PVC	steingrau	20	T450	11,80 €/m	BA780025
80 mm	40 mm	PVC	steingrau	20	T450	13,80 €/m	BA780040
80 mm	60 mm	PVC	steingrau	20	T450	15,90 €/m	BA780060
80 mm	80 mm	PVC	steingrau	12	T450	20,50 €/m	BA780080
80 mm	100 mm	PVC	steingrau	12	T450	22,50 €/m	BA780100
80 mm	120 mm	PVC	steingrau	16	T450	25,30 €/m	BA780120
100 mm	60 mm	PVC	steingrau	16	T450	21,20 €/m	BA7100060
100 mm	80 mm	PVC	steingrau	16	T450	23,50 €/m	BA7100080
100 mm	100 mm	PVC	steingrau	12	T450	26,30 €/m	BA7100100
25 mm	25 mm	PVC	blau	50	T450	6,40 €/m	BA725025BL
40 mm	25 mm	PVC	blau	48	T450	8,10 €/m	BA740025BL
40 mm	40 mm	PVC	blau	50	T450	9,20 €/m	BA740040BL
40 mm	60 mm	PVC	blau	40	T450	10,80 €/m	BA740060BL
60 mm	25 mm	PVC	blau	60	T450	10,20 €/m	BA760025BL
60 mm	40 mm	PVC	blau	40	T450	12,90 €/m	BA760040BL
60 mm	60 mm	PVC	blau	24	T450	15,70 €/m	BA760060BL
80 mm	25 mm	PVC	blau	20	T450	13,60 €/m	BA780025BL
80 mm	60 mm	PVC	blau	20	T450	18,30 €/m	BA780060BL
80 mm	100 mm	PVC	blau	12	T450	25,90 €/m	BA780100BL

tehalit.VK
PVC

BA7 Oberteil

Länge:
Farbe:

2000 mm
steingrau



BA70252K - Oberteil nur für BA725025
BA70402K - Oberteil nur für BA725040

Bezeichnung	OT-Breite	Werkstoff	Farbe	VPE	PrGr	Preis	Best.Nr.
V-Kanal-OT PVC BA7 25x25 sg	25 mm	PVC	steingrau	28	T450	1,72 €/m	BA70252K
V-Kanal-OT PVC BA7 25x40 sg	40 mm	PVC	steingrau	28	T450	2,70 €/m	BA70402K
V-Kanal-OT H=40/60/80 BA7 B=25 sg	25 mm	PVC	steingrau	28	T450	1,72 €/m	BA70252
V-Kanal-OT H=40/60/80 BA7 B=40 sg	40 mm	PVC	steingrau	28	T450	2,70 €/m	BA70402
V-Kanal-OT PVC BA7 B=60 sg	60 mm	PVC	steingrau	20	T450	3,80 €/m	BA70602
V-Kanal-OT PVC BA7 B=80 sg	80 mm	PVC	steingrau	20	T450	5,50 €/m	BA70802
V-Kanal-OT PVC BA7 B=100 sg	100 mm	PVC	steingrau	12	T450	6,30 €/m	BA71002
V-Kanal-OT PVC BA7 B=120 sg	120 mm	PVC	steingrau	12	T450	7,10 €/m	BA71202

BA70402

BA7/HA7 Clip

Werkstoff:

Polystyrol (PS)



Bezeichnung	VPE	PrGr	Preis	Best.Nr.
Klammer PS V-Kanal BA7/HA7 ab Breite 40	10	T450	0,90 €/St	BA7CLIP

BA7CLIP

- Geprüft nach EN 50085-2-3
- Leichte Montage und Demontage des Deckels
- Stegabstand 10 mm
- Leitungsbelegung bis 4 mm² möglich
- Bodenlochung nach EN 50085
- UL gelistet File-Nr. 48414
- CSA gelistet File-Nr. 22009
- Material selbstverlöschend nach UL94 V0
- Temperaturbeständig -5 °C bis +60 °C

Hinweis

- Ebenfalls lieferbar, Preis auf Anfrage:
- Bodenlochung mit konstantem Anfangsmaß zur Außenkante
 - Lieferung ohne Bodenlochung
 - Dritte Bodenlochung ab 80 mm
 - Selbstklebeband
 - Sonderfarben
 - Setlieferung
 - Sonderlängen
 - Sonderstanzung
 - Bearbeitung nach Kundenzeichnung

Lieferform

Unterteil, Oberteil



BA66004007030B

BA6 Unter- und Oberteil

Länge:

2000 mm

Kanalhöhe	Kanalbreite	Werkstoff	Farbe	VPE	PrGr	Preis	Best.Nr.
18 mm	15 mm	PVC	steingrau	48	T450	4,60 €/m	BA61501507030B
21 mm	32 mm	PVC	steingrau	80	T450	5,90 €/m	BA62002507030B
33 mm	20 mm	PVC	steingrau	80	T450	4,80 €/m	BA63001507030B
33 mm	31 mm	PVC	steingrau	60	T450	6,20 €/m	BA63002507030B
33 mm	47 mm	PVC	steingrau	48	T450	7,80 €/m	BA63004007030B
43 mm	20 mm	PVC	steingrau	54	T450	6,30 €/m	BA64001507030B
43 mm	31 mm	PVC	steingrau	48	T450	6,60 €/m	BA64002507030B
43 mm	47 mm	PVC	steingrau	50	T450	8,40 €/m	BA64004007030B
43 mm	67 mm	PVC	steingrau	40	T450	10,00 €/m	BA64006007030B
44 mm	88 mm	PVC	steingrau	30	T450	13,90 €/m	BA64008007030B
44 mm	129 mm	PVC	steingrau	20	T450	21,60 €/m	BA64012007030B
63 mm	20 mm	PVC	steingrau	54	T450	8,60 €/m	BA66001507030B
64 mm	31 mm	PVC	steingrau	60	T450	9,10 €/m	BA66002507030B
64 mm	47 mm	PVC	steingrau	40	T450	11,40 €/m	BA66004007030B
64 mm	67 mm	PVC	steingrau	24	T450	13,90 €/m	BA66006007030B
64 mm	88 mm	PVC	steingrau	20	T450	17,80 €/m	BA66008007030B
65 mm	108 mm	PVC	steingrau	16	T450	18,50 €/m	BA66010007030B
65 mm	129 mm	PVC	steingrau	12	T450	23,50 €/m	BA66012007030B
65 mm	159 mm	PVC	steingrau	16	T450	29,10 €/m	BA66015007030B
65 mm	209 mm	PVC	steingrau	12	T450	36,60 €/m	BA66020007030B
84 mm	31 mm	PVC	steingrau	20	T450	12,60 €/m	BA68002507030B
84 mm	47 mm	PVC	steingrau	20	T450	14,70 €/m	BA68004007030B
84 mm	67 mm	PVC	steingrau	20	T450	16,70 €/m	BA68006007030B
84 mm	88 mm	PVC	steingrau	16	T450	21,80 €/m	BA68008007030B
85 mm	108 mm	PVC	steingrau	12	T450	23,60 €/m	BA68010007030B
85 mm	129 mm	PVC	steingrau	16	T450	27,20 €/m	BA68012007030B

tehalit.VK
PVC



B4004027030

BA6 Oberteil

Länge:

2000 mm

Farbe:

steingrau

B2002527030 - Oberteil nur für BA62002507030B

Bezeichnung	OT-Breite	Werkstoff	VPE	PrGr	Preis	Best.Nr.
V-Kanal-OT PVC BA6 B=15 sg	15 mm	PVC	140	T450	0,74 €/m	B1501527030
Verdrahtungskanal-Oberteil BA6 20x25 sg	32 mm	PVC	96	T450	1,72 €/m	B2002527030
VK-OT Höhe 30/40/60/80mm BA6 B=25 sg	31 mm	PVC	80	T450	1,72 €/m	B3002527030
V-Kanal-OT PVC BA6 B=40 sg	47 mm	PVC	52	T450	2,50 €/m	B4004027030
V-Kanal-OT PVC BA6 B=60 sg	67 mm	PVC	40	T450	3,80 €/m	B4006027030
V-Kanal-OT PVC BA6 B=80 sg	88 mm	PVC	20	T450	5,50 €/m	B4008027030
V-Kanal-OT PVC BA6 B=100 sg	108 mm	PVC	16	T450	5,90 €/m	B6010027030
V-Kanal-OT PVC BA6 B=120 sg	129 mm	PVC	16	T450	7,10 €/m	B4012027030
V-Kanal-OT PVC BA6 B=150 sg	159 mm	PVC	16	T450	10,10 €/m	B6015027030
V-Kanal-OT PVC BA6 B=200 sg	209 mm	PVC	40	T450	13,60 €/m	B6020027030

BA6 Drathalteklammer

Farbe:

schwarz



Kanalhöhe	Kanalbreite	Werkstoff	VPE	PrGr	Preis	Best.Nr.
40 mm	40 mm	PVC	50	T450	134,40 €/100St	B400403
40 mm	60 mm	PVC	50	T450	137,20 €/100St	B400603
40 mm	80 mm	PVC	50	T450	152,00 €/100St	B400803
40 mm	120 mm	PVC	50	T450	170,00 €/100St	B401203
60 mm	40 mm	PVC	50	T450	139,70 €/100St	B600403
60 mm	60 mm	PVC	50	T450	148,10 €/100St	B600603
60 mm	80 mm	PVC	50	T450	158,80 €/100St	B600803
60 mm	100 mm	PVC	50	T450	166,50 €/100St	B601003
60 mm	120 mm	PVC	50	T450	175,40 €/100St	B601203
80 mm	40 mm	PVC	50	T450	142,30 €/100St	B800403
75 mm	60 mm	PVC	50	T450	151,50 €/100St	B800603
80 mm	80 mm	PVC	50	T450	159,80 €/100St	B800803
80 mm	120 mm	PVC	50	T450	183,60 €/100St	B801203

B600403

BA6 Abschlussplatte

Farbe:

steingrau



Hinweis

Befestigung der Endplatte erfolgt mittels Klebeverbindung.

Kanalhöhe	Kanalbreite	Farbe	VPE	PrGr	Preis	Best.Nr.
15 mm	15 mm	steingrau	50	T450	0,38 €/St	B1501547030
20 mm	25 mm	steingrau	50	T450	0,38 €/St	B2002547030
30 mm	15 mm	steingrau	50	T450	0,38 €/St	B3001547030
30 mm	25 mm	steingrau	50	T450	0,38 €/St	B3002547030
40 mm	25 mm	steingrau	50	T450	0,48 €/St	B4002547030
40 mm	40 mm	steingrau	50	T450	0,48 €/St	B4004047030
40 mm	60 mm	steingrau	50	T450	0,54 €/St	B4006047030
40 mm	80 mm	steingrau	50	T450	0,74 €/St	B4008047030
40 mm	120 mm	steingrau	50	T450	0,90 €/St	B4012047030
60 mm	25 mm	steingrau	50	T450	0,48 €/St	B6002547030
60 mm	40 mm	steingrau	50	T450	0,54 €/St	B6004047030
60 mm	60 mm	steingrau	50	T450	0,74 €/St	B6006047030
60 mm	80 mm	steingrau	50	T450	0,90 €/St	B6008047030
60 mm	100 mm	steingrau	50	T450	1,04 €/St	B6010047030
60 mm	120 mm	steingrau	50	T450	1,31 €/St	B6012047030
80 mm	80 mm	steingrau	50	T450	1,31 €/St	B8008047030
80 mm	120 mm	steingrau	50	T450	1,77 €/St	B8012047030

B6004047030

- Geprüft nach EN 50085-2-3
- Verdrahtungskanalabmessungen nach DIN 43659
- Leichte Montage und Demontage des Deckels
- Stegabstand 8 mm
- Leitungsbelegung bis 2,5 mm² möglich
- Seitenstanzung mit Riffelung für besseren Kabelrückhalt besonders bei dünnen Leitungen
- Bodenlochung nach EN 50085
- CSA gelistet File-Nr. 22009
- Material selbstverlöschend nach UL94 V0
- Temperaturbeständig -5 °C bis +60 °C
- 15 verschiedene Kanalabmessungen

Lieferform

Unterteil, Oberteil

Hinweis

- Ebenfalls lieferbar, Preis auf Anfrage:
- Bodenlochung mit konstantem Anfangsmaß zur Außenkante
 - Lieferung ohne Bodenlochung
 - Dritte Bodenlochung ab 75 mm
 - Selbstklebeband
 - Sonderfarben
 - Setlieferung
 - Sonderlängen
 - Sonderstanzung
 - Bearbeitung nach Kundenzeichnung



LKG5007507030B

LKG Unter- und Oberteil

Länge:

2000 mm

Kanalhöhe	Kanalbreite	Werkstoff	Farbe	VPE	PrGr	Preis	Best.Nr.
35 mm	25 mm	PVC	steingrau	48	T450	8,40 €/m	LKG3702507030B
35 mm	35 mm	PVC	steingrau	40	T450	9,40 €/m	LKG3703707030B
35 mm	50 mm	PVC	steingrau	48	T450	12,30 €/m	LKG3705007030B
35 mm	75 mm	PVC	steingrau	28	T450	15,50 €/m	LKG3707507030B
35 mm	100 mm	PVC	steingrau	20	T450	16,80 €/m	LKG3710007030B
50 mm	35 mm	PVC	steingrau	48	T450	11,20 €/m	LKG5003707030B
50 mm	50 mm	PVC	steingrau	48	T450	13,60 €/m	LKG5005007030B
50 mm	75 mm	PVC	steingrau	20	T450	16,00 €/m	LKG5007507030B
50 mm	100 mm	PVC	steingrau	24	T450	19,30 €/m	LKG5010007030B
50 mm	125 mm	PVC	steingrau	18	T450	21,90 €/m	LKG5012507030B
50 mm	140 mm	PVC	steingrau	16	T450	23,50 €/m	LKG5014007030B
75 mm	50 mm	PVC	steingrau	22	T450	19,20 €/m	LKG7505007030B
75 mm	75 mm	PVC	steingrau	24	T450	23,50 €/m	LKG7507507030B
75 mm	100 mm	PVC	steingrau	18	T450	26,70 €/m	LKG7510007030B
75 mm	125 mm	PVC	steingrau	12	T450	29,60 €/m	LKG7512507030B



LK3707527030

LKG Oberteil

Länge:

2000 mm

Farbe:

steingrau

Bezeichnung	OT-Breite	Werkstoff	Farbe	VPE	PrGr	Preis	Best.Nr.
V-Kanal-OT PVC LKG B=25 sg	25 mm	PVC	steingrau	160	T450	2,80 €/m	LK3702527030
V-Kanal-OT PVC LKG B=35 sg	35 mm	PVC	steingrau	80	T450	3,80 €/m	LK3703727030
V-Kanal-OT PVC LKG B=50 sg	50 mm	PVC	steingrau	76	T450	4,80 €/m	LK3705027030
V-Kanal-OT PVC LKG B=75 sg	75 mm	PVC	steingrau	48	T450	6,00 €/m	LK3707527030
V-Kanal-OT PVC LKG B=100 sg	100 mm	PVC	steingrau	28	T450	6,60 €/m	LK3710027030
V-Kanal-OT PVC LKG B=125 sg	125 mm	PVC	steingrau	28	T450	7,80 €/m	LK5012527030
V-Kanal-OT PVC LKG B=140 sg	140 mm	PVC	steingrau	20	T450	8,30 €/m	LK5014027030

tehalit.VK
PVC

LKG Drathalteklammer

Farbe:

schwarz



Kanalhöhe	Kanalbreite	Werkstoff	VPE	PrGr	Preis	Best.Nr.
37 mm	50 mm	PVC	50	T450	119,70 €/100St	LK370503
37 mm	75 mm	PVC	50	T450	132,40 €/100St	LK370753
50 mm	50 mm	PVC	50	T450	123,60 €/100St	LK500503
50 mm	75 mm	PVC	50	T450	136,40 €/100St	LK500753
50 mm	100 mm	PVC	50	T450	147,60 €/100St	LK501003
50 mm	125 mm	PVC	50	T450	154,50 €/100St	LK501253
50 mm	140 mm	PVC	50	T450	162,20 €/100St	LK501403
75 mm	50 mm	PVC	50	T450	129,90 €/100St	LK750503
75 mm	75 mm	PVC	50	T450	142,40 €/100St	LK750753
75 mm	100 mm	PVC	50	T450	151,50 €/100St	LK751003
75 mm	125 mm	PVC	50	T450	161,80 €/100St	LK751253

LK750753

LKG Abschlussplatte

Farbe:

steingrau



Kanalhöhe	Kanalbreite	Farbe	VPE	PrGr	Preis	Best.Nr.
37 mm	25 mm	steingrau	50	T450	2,50 €/St	LK3702547030
37 mm	37 mm	steingrau	50	T450	2,70 €/St	LK3703747030
37 mm	50 mm	steingrau	50	T450	2,70 €/St	LK3705047030
37 mm	75 mm	steingrau	50	T450	2,80 €/St	LK3707547030
50 mm	37 mm	steingrau	50	T450	2,80 €/St	LK5003747030
50 mm	50 mm	steingrau	50	T450	2,80 €/St	LK5005047030
50 mm	75 mm	steingrau	50	T450	3,15 €/St	LK5007547030
50 mm	100 mm	steingrau	50	T450	3,30 €/St	LK5010047030
50 mm	125 mm	steingrau	50	T450	3,50 €/St	LK5012547030
50 mm	140 mm	steingrau	50	T450	4,20 €/St	LK5014047030
75 mm	50 mm	steingrau	50	T450	2,90 €/St	LK7505047030
75 mm	75 mm	steingrau	50	T450	3,50 €/St	LK7507547030
75 mm	100 mm	steingrau	50	T450	4,05 €/St	LK7510047030
75 mm	125 mm	steingrau	50	T450	4,20 €/St	LK7512547030

LK7507547030

- Geprüft nach EN 50085-2-3
- Verdrahtungskanalabmessungen nach DIN 43659
- Leichte Montage und Demontage des Deckels
- Stegabstand 10 mm und 12,5 mm
- Leitungsbelegung bis 6 mm² möglich
- 21 verschiedene Kanalabmessungen
- Bodenlochung nach EN 50085
- UL gelistet File-Nr. 48414
- CSA gelistet File-Nr. 22009
- Material selbstverlöschend nach UL94 V0
- Temperaturbeständig -5 °C bis +60 °C

Lieferform

Unterteil, Oberteil

Hinweis

- Ebenfalls lieferbar, Preis auf Anfrage:
- Bodenlochung mit konstantem Anfangsmaß zur Außenkante
 - Lieferung ohne Bodenlochung
 - Dritte Bodenlochung ab 75 mm
 - Selbstklebeband
 - Sonderfarben
 - Setlieferung
 - Sonderlängen
 - Sonderstanzung
 - Bearbeitung nach Kundenzeichnung

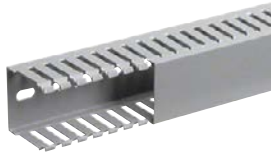

DNG5005007030B

DNG Unter- und Oberteil

Länge:

2000 mm

Kanalhöhe	Kanalbreite	Werkstoff	Farbe	VPE	PrGr	Preis	Best.Nr.
20 mm	20 mm	PVC	steingrau	64	T450	2,80 €/m	DNG2002007030B
25 mm	25 mm	PVC	steingrau	48	T450	4,20 €/m	DNG2502507030B
25 mm	37 mm	PVC	steingrau	64	T450	5,50 €/m	DNG2503707030B
37 mm	20 mm	PVC	steingrau	32	T450	4,40 €/m	DNG3702007030B
37 mm	37 mm	PVC	steingrau	32	T450	5,60 €/m	DNG3703707030B
50 mm	20 mm	PVC	steingrau	20	T450	5,60 €/m	DNG5002007030B
50 mm	25 mm	PVC	steingrau	18	T450	5,70 €/m	DNG5002507030B
50 mm	37 mm	PVC	steingrau	40	T450	6,00 €/m	DNG5003707030B
50 mm	50 mm	PVC	steingrau	48	T450	8,10 €/m	DNG5005007030B
50 mm	75 mm	PVC	steingrau	20	T450	11,20 €/m	DNG5007507030B
50 mm	100 mm	PVC	steingrau	24	T450	13,90 €/m	DNG5010007030B
50 mm	125 mm	PVC	steingrau	18	T450	16,70 €/m	DNG5012507030B
75 mm	25 mm	PVC	steingrau	32	T450	8,90 €/m	DNG7502507030B
75 mm	37 mm	PVC	steingrau	40	T450	9,20 €/m	DNG7503707030B
75 mm	50 mm	PVC	steingrau	20	T450	11,00 €/m	DNG7505007030B
75 mm	75 mm	PVC	steingrau	16	T450	15,50 €/m	DNG7507507030B
75 mm	100 mm	PVC	steingrau	16	T450	19,40 €/m	DNG7510007030B
75 mm	125 mm	PVC	steingrau	12	T450	22,60 €/m	DNG7512507030B
100 mm	50 mm	PVC	steingrau	24	T450	15,50 €/m	DNG10005007030B
100 mm	75 mm	PVC	steingrau	16	T450	18,20 €/m	DNG10007507030B
100 mm	100 mm	PVC	steingrau	12	T450	21,40 €/m	DNG10010007030B

tehalit.VK
PVC



DN5005027030

DNG Oberteil

Länge:

2000 mm

Farbe:

steingrau

Bezeichnung	OT-Breite	Werkstoff	Farbe	VPE	PrGr	Preis	Best.Nr.
V-Kanal-OT PVC DNG B=20 sg	20 mm	PVC	steingrau	120	T450	0,74 €/m	DN2002027030
V-Kanal-OT PVC DNG B=37 sg	37 mm	PVC	steingrau	100	T450	1,31 €/m	DN3703727030
V-Kanal-OT PVC DNG B=50 sg	50 mm	PVC	steingrau	80	T450	1,90 €/m	DN5005027030
V-Kanal-OT PVC DNG B=75 sg	75 mm	PVC	steingrau	60	T450	3,15 €/m	DN5007527030
V-Kanal-OT PVC DNG B=100 sg	100 mm	PVC	steingrau	28	T450	4,60 €/m	DN5010027030
V-Kanal-OT PVC DNG B=125 sg	125 mm	PVC	steingrau	28	T450	5,90 €/m	DN5012527030

DNG Drathalteklammer

Farbe:

schwarz



Kanalhöhe	Kanalbreite	Werkstoff	VPE	PrGr	Preis	Best.Nr.
50 mm	50 mm	PVC	50	T450	123,60 €/100St	LK500503
50 mm	75 mm	PVC	50	T450	136,40 €/100St	LK500753
50 mm	100 mm	PVC	50	T450	147,60 €/100St	LK501003
50 mm	125 mm	PVC	50	T450	154,50 €/100St	LK501253
75 mm	37 mm	PVC	50	T450	124,00 €/100St	DN750373
75 mm	50 mm	PVC	50	T450	129,90 €/100St	LK750503
75 mm	75 mm	PVC	50	T450	142,40 €/100St	LK750753
75 mm	100 mm	PVC	50	T450	151,50 €/100St	LK751003
75 mm	125 mm	PVC	50	T450	161,80 €/100St	LK751253
37 mm	50 mm	PVC	50	T450	139,90 €/100St	DN1000503
100 mm	75 mm	PVC	50	T450	150,60 €/100St	DN1000753
100 mm	100 mm	PVC	50	T450	158,40 €/100St	DN1001003

DN750373

Max. Leitungsbelegung in Kanälen**Fassungsvermögen BA7, HA7, Füllgrad 40%**

Kanalbezeichnung	HO7V - U/R		
	HO5V - U/K Ø 1 mm ²	Ø 1,5 mm ²	Ø 2,5 mm ²
BA7 25025 / HA7 25025	14	10	7
BA7 25040 / HA7 25040	24	18	13
BA7 40025 / HA7 40025	30	22	15
BA7 40040 / HA7 40040	49	35	25
BA7 40060 / HA7 40060	75	54	39
BA7 40080 / HA7 40080	101	73	52
BA7 40100 / HA7 40100	127	91	65
BA7 60025 / HA7 60025	54	39	28
BA7 60040 / HA7 60040	91	66	47
BA7 60060 / HA7 60060	142	102	73
BA7 60080 / HA7 60080	193	139	99
BA7 60100 / HA7 60100	243	175	125
BA7 60120 / HA7 60120	294	211	151
BA7 80025 / HA7 80025	78	56	40
BA7 80040 / HA7 80040	135	97	69
BA7 80060 / HA7 80060	211	152	109
BA7 80080 / HA7 80080	287	206	148
BA7 80100 / HA7 80100	362	261	187
BA7 80120 / HA7 80120	438	315	226
BA7 100060 / HA7 100060	275	198	142
BA7 100080 / HA7 100080	378	272	195
BA7 100100 / HA7 100100	480	346	247

Fassungsvermögen BA6, Füllgrad 40%

Kanalbezeichnung	HO7V - U/R		
	HO5V - U/K Ø 1 mm ²	Ø 1,5 mm ²	Ø 2,5 mm ²
BA6 15015	10	7	5
BA6 20025	16	11	8
BA6 30015	22	16	11
BA6 30025	30	21	15
BA6 30040	49	35	25
BA6 40015	35	25	18
BA6 40025	49	35	25
BA6 40040	74	54	38
BA6 40060	118	85	61
BA6 40080	149	107	77
BA6 40120	221	159	114
BA6 60015	51	37	27
BA6 60025	82	59	42
BA6 60040	131	94	67
BA6 60060	193	139	100
BA6 60080	252	182	130
BA6 60100	319	229	164
BA6 60120	376	271	194
BA6 60150	467	336	241
BA6 60200	622	448	321
BA6 80025	117	84	60
BA6 80040	187	134	96
BA6 80060	275	198	142
BA6 80080	360	259	186
BA6 80100	449	323	231
BA6 80120	535	385	276

Fassungsvermögen DNG, Füllgrad 40%

Kanalbezeichnung	HO7V - U/R		
	HO5V - U/K Ø 1 mm ²	Ø 1,5 mm ²	Ø 2,5 mm ²
DNG 20020	14	10	7
DNG 25025	28	20	14
DNG 25037	41	29	21
DNG 37020	33	24	17
DNG 37037	67	48	35
DNG 50020	46	33	24
DNG 50025	60	43	31
DNG 50037	96	69	49
DNG 50050	128	92	66
DNG 50075	197	142	101
DNG 50100	267	192	137
DNG 50125	336	242	173
DNG 75025	87	63	45
DNG 75037	144	104	74
DNG 75050	196	141	101
DNG 75075	303	218	156
DNG 75100	413	297	213
DNG 75125	521	375	269
DNG 100050	266	192	137
DNG 100075	415	299	214
DNG 100100	564	406	290

Fassungsvermögen LKG, Füllgrad 40%

Kanalbezeichnung	HO7V - U/R		
	HO5V - U/K Ø 1 mm ²	Ø 1,5 mm ²	Ø 2,5 mm ²
LKG 37025	40	29	21
LKG 37037	58	42	30
LKG 37050	85	61	44
LKG 37075	131	94	68
LKG 37100	178	128	91
LKG 50037	87	63	45
LKG 50050	129	93	66
LKG 50075	200	144	103
LKG 50100	270	194	139
LKG 50125	340	245	175
LKG 50140	384	276	198
LKG 75050	197	142	102
LKG 75075	308	222	159
LKG 75100	419	301	216
LKG 75125	529	381	273

Fassungsvermögen VK-flex

Kanalbezeichnung	z.B. HO7V - U/R/KJ-Y(ST)Y		
	Ø 1 mm ²	Ø 1,5 mm ²	Ø 2,5 mm ²
VK flex 10 M5690	10	8	5
VK flex 20 M5691	20	18	13
VK flex 30 M5692	57	46	30
VK flex 40 M5693	101	81	53

Fassungsvermögen VK-flex selbstklebend

Kanalbezeichnung	z.B. HO7V - U/R/KJ-Y(ST)Y		
	Ø 1 mm ²	Ø 1,5 mm ²	Ø 2,5 mm ²
VK flex 10 L2212	10	8	5
VK flex 20 L2222	20	18	13
VK flex 30 L2232	57	46	30
VK flex 40 L2242	101	81	53

Fassungsvermögen HNG, Füllgrad 40%

Kanalbezeichnung	HO5V - U/K		HO7V - U/R	
	Ø 1 mm ²	Ø 1,5 mm ²	Ø 2,5 mm ²	
HNG25025	27	19	14	
HNG37025	43	31	22	
HNG37037	67	48	35	
HNG37050	91	65	47	
HNG50025	60	43	31	
HNG50037	96	69	49	
HNG50050	128	92	66	
HNG50075	197	142	101	
HNG50100	267	192	137	
HNG50125	336	242	173	
HNG75037	90	65	46	
HNG75050	196	141	101	
HNG75075	303	218	156	
HNG75100	413	297	213	
HNG75125	521	375	269	

Biegeradien

Leitungen

Laut VDE 0298 Teil 3 (1983) müssen folgende Biegeradien für Kunststoffkabel eingehalten werden:

Leitungsart	U _n ≤ 0,6/1 kV				U _n ≥ 0,6/1 kV
	Außendurchmesser der Leitung in mm				
Leitungen für feste Verlegung	d ≤ 10	10 < d ≤ 25	25 < d		
Bei fester Verlegung	4d	4d	4d		6d
Flexible Leitungen	Außendurchmesser der Leitung in mm				
	d ≤ 8	8 < d ≤ 25	12 < d < 20	20 < d	6d
Bei fester Verlegung	3d	3d	4d	4d	10d
Bei Einführung	3d	4d	5d	5d	

Lichtwellenleiter

Hersteller	Außendurchmesser der Leiter in mm	Kleinstzulässige Biegeradien in mm
Alcatel/Kabelmetal	3,5 - 12	20 - 95
ANT	3,5 - 12	150
Dätwyler	3,0 - 7,9	30 - 120
Kabelreydt	3,4 - 11,6	20 - 175
Belden	2,9 - 13	75 - 130

Angaben ohne Gewähr

In der Norm EN 187101 wird folgende Empfehlungen gegeben:

$$R_{\text{Biegung}} = 10 \times d_{\text{Kabel}}$$

mit R_{Biegung} = Biegeradius des Kabels,
 d_{Kabel} = Kabeldurchmesser

Davon abweichend werden von den einzelnen Herstellern eigene Angaben zum Biegeradius herausgegeben, die den jeweiligen technischen Datenblättern der Produkte zu entnehmen sind.

Verdrahtungskanäle

Verdrahtungskanäle	Internationale Zulassungen							
	BA7	BA6	DNG	LKG	HA7	HNG-V0	HNG-V1	VK-flex
UL Guide File No. E48414	x	x	x		x	x	x	x
CSA Guide File No. LR22009	x	x	x	x	x	x	x	x
UL 94	V0	V0	V0	V0	V0	V0	V1	V0

Weiter Daten im technischen Anhang.

Auswahl „Spreiznieten“ für Verdrahtungskanäle



L5085

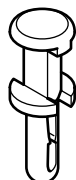

L5067

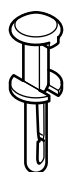

L5123

Spreiznieten

Produktreihe	Höhe	bei Montageplatte 2 mm		bei Montageplatte 3 mm	
		Ø 4		Ø 4	Ø 6
BA6	15	L5085		L5123	L5067
	20	L5085		L5123	L5067
	30	L5085		L5123	L5067
	40	L5085		L5123	L5067
	60	L5123		L5123	L5067
	80	L5123		L5123	L5067
BA7	25	L5085		L5123	L5067
	40	L5085		L5123	L5067
	60	L5123		L5123	L5067
	80	L5123		L5123	L5067
	100	L5123		L5123	L5067
DNG	25	L5085		L5123	L5067
	37	L5085		L5123	L5067
	50	L5085		L5123	L5067
	75	L5123		L5123	L5067
	100	L5123		L5123	L5067
HA7	25	L5085		L5123	L5067
	40	L5085		L5123	L5067
	60	L5085		L5123	L5067
	80	L5085		L5123	L5067
	100	L5085		L5123	L5067
HNG	25	L5085		L5123	L5067
	37	L5085		L5123	L5067
	50	L5085		L5123	L5067
	75	L5123		L5123	L5067
	100	L5123		L5123	L5067
LKG	37	L5085		L5123	L5067
	50	L5085		L5123	L5067
	75	L5123		L5123	L5067

Auswahl „Setzwerkzeuge“ für Verdrahtungskanäle

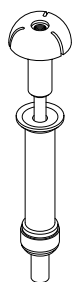

L5264

Setzwerkzeuge

Werkzeug	Bestellnummer
Setzwerkzeug für Spreizniete L5067	L5264SCHW
Setzwerkzeug für Spreizniete L5085	L5262GRAU
Setzwerkzeug für Spreizniete L5123	L5263ROT

tehalit.VK
PVC

Verarbeitungshinweise:

- Verdrahtungskanäle der Produktreihen HA7- und HNG nicht mit Ölen, Fetten und Lösungsmitteln in Kontakt bringen, da die Gefahr der Spannungsrisskorrosion besteht!
- Klassische Klebstoffe für Schraubensicherungen wie z.B. LOCTITE 290 werden nicht für Kunststoffe, insbesondere thermoplastische Materialien, empfohlen!
- Beim Kleben sollte stets ein Überschuss an Klebstoff vermieden werden!

**Empfehlungen für geeignete Produkte,
z.B. aus dem Hause Henkel:**

Klebstoff zur Schraubensicherung: Sofortkleber - LOCTITE 401 in Verbindung mit Dosierspitzen der Größe "0"

Reinigungsmittel: LOCTITE 7063 zum Reinigen und Entfetten von z.B. Montageplatten aus verzinktem Stahlblech

Mögliche Bezugsquelle für LOCTITE-Produkte:

Reinhard Bank, Im Bienengarten 4, 55758 Niederwörresbach

Tel.: 06785 7795, Fax: 06785 1610

E-Mail: info@klebstoffbank.de, www.klebstoffbank.de

Nähere Informationen auf Anfrage.

Verdrahtungskanal- systeme Kunststoff halogenfrei tehalit.VK

In Funktion und Qualität stehen Verdrahtungskanalsysteme aus halogenfreiem Material den PVC-Varianten in nichts nach. Sie besitzen allerdings einen Vorteil: die für halogenfreien Kunststoff typischen Eigenschaften im Brandfall. Alle Systeme sind selbstverlöschend nach der Vorschrift UL94 und setzen keine Halogene frei, die in Verbindung mit Löschwasser aggressive Säuren erzeugen. Zusätzlich erfüllen tehalit.HA7 und tehalit.HNG-V0 auch die Anforderungen an die elektrische Ausrüstung in Schienenfahrzeugen.

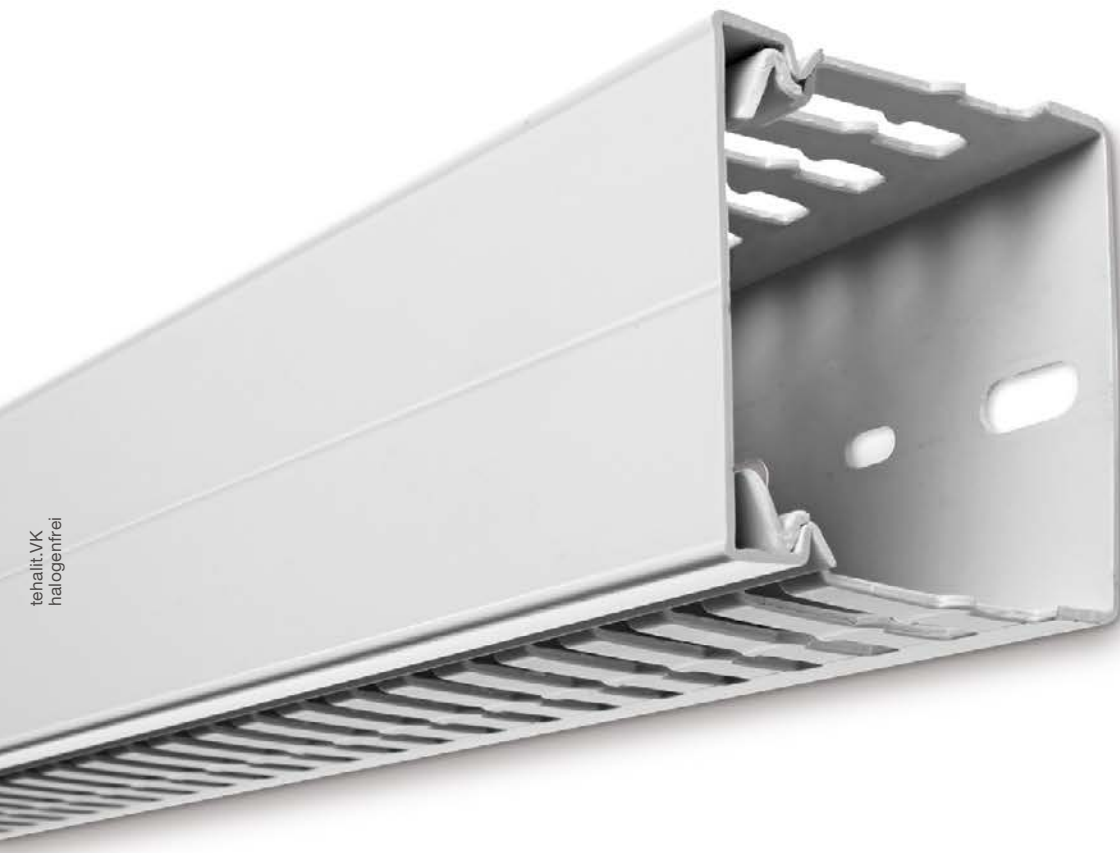

tehalit.VK
halogenfrei

Systemübersicht	454
<hr/>	
tehalit.HA7 Verdrahtungskanalssystem, Kunststoff halogenfrei	458
<hr/>	
tehalit.HNG-V0 Verdrahtungskanalssystem, Kunststoff halogenfrei	460
<hr/>	
tehalit.HNG-V1 Verdrahtungskanalssystem, Kunststoff halogenfrei	461
<hr/>	
tehalit.VK-flex Verdrahtungskanalssystem, Kunststoff halogenfrei	462
<hr/>	
tehalit.VK-flex Verdrahtungskanalssystem, selbstklebend, Kunststoff halogenfrei	463
<hr/>	
Technik	464
<hr/>	

HA7 Seitenstanzung

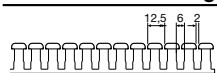

für Kanalhöhe 25 mm

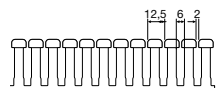

für Kanalhöhe 40 mm

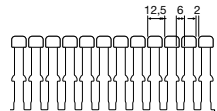

für Kanalhöhe 60 mm

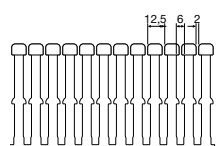

für Kanalhöhe 80 mm

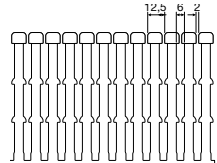

für Kanalhöhe 100 mm

HA7 Bodenlochung

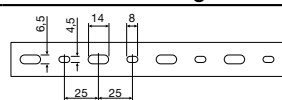

für Kanalbreite 25 mm



für Kanalbreite 40 mm

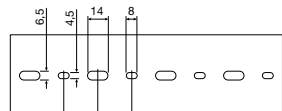

für Kanalbreite 60 mm

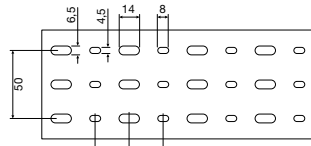

für Kanalbreite 80 mm

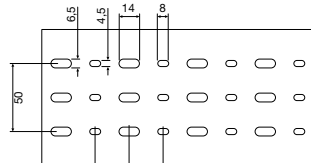

für Kanalbreite 100 mm

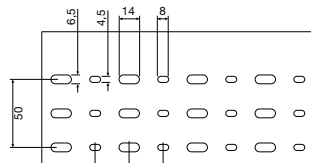

für Kanalbreite 120 mm

Größen HA7

HA7 25 x 25
HA7 25 x 40

HA7 40 x 25
HA7 40 x 40
HA7 40 x 60
HA7 40 x 80
HA7 40 x 100

HA7 60 x 25
HA7 60 x 40
HA7 60 x 60
HA7 60 x 80
HA7 60 x 100
HA7 60 x 120

HA7 80 x 25
HA7 80 x 40
HA7 80 x 60
HA7 80 x 80
HA7 80 x 100
HA7 80 x 120

HA7 100 x 40
HA7 100 x 60
HA7 100 x 80
HA7 100 x 100

**Oberteil HA7
für Kanalhöhe 25 mm**

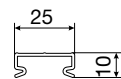

HA70252K für HA7 25 x 25

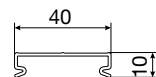

HA70402K für HA7 25 x 40 mm

**Oberteil HA7
ab Kanalhöhe 40 mm**

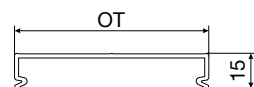

HA70252 für HA7 X x 25 mm
HA70402 für HA7 X x 40 mm
HA70602 für HA7 X x 60 mm
HA70802 für HA7 X x 80 mm
HA71002 für HA7 X x 100 mm
HA71202 für HA7 X x 120 mm

HNG Seitenstanzung

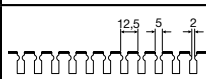

für Kanalhöhe 25 mm



für Kanalhöhe 37 mm

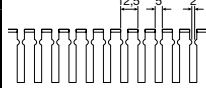

für Kanalhöhe 50 mm

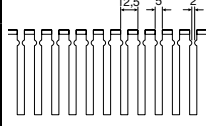

für Kanalhöhe 75 mm

HNG Bodenlochung

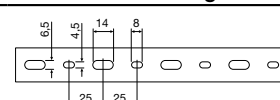

für Kanalbreite 25 mm

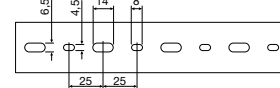

für Kanalbreite 37 mm

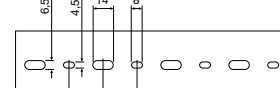

für Kanalbreite 50 mm

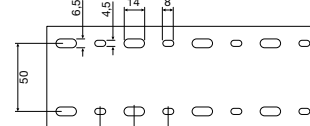

für Kanalbreite 75 mm

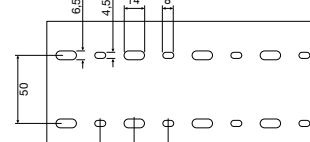

für Kanalbreite 100 mm

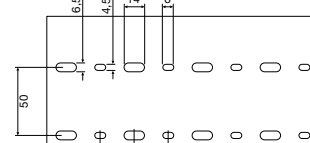

für Kanalbreite 125 mm

Größen HNG

HNG 25 x 25

HNG 37 x 25
HNG 37 x 37
HNG 37 x 50

HNG 50 x 25
HNG 50 x 37
HNG 50 x 50
HNG 50 x 75
HNG 50 x 100
HNG 50 x 125

HNG 75 x 37
HNG 75 x 50
HNG 75 x 75
HNG 75 x 100
HNG 75 x 125

tehalit.HA7

Kanäle	Kanal- höhe mm	Kanal- breite mm	Lichter Querschnitt mm ²	Max. Leitungsbelegung - Füllgrad 0,4			Seite
				H05 - U/K Ø 1 mm ²	H07 - U/R		
				Ø 1,5 mm ²	Ø 2,5 mm ²		
HA7 25025	25	25	275	14	10	7	458
HA7 25040	25	40	463	24	18	13	458
HA7 40025	40	25	605	30	22	15	458
HA7 40040	40	40	1.018	49	35	25	458
HA7 40060	40	60	1.568	75	54	39	458
HA7 40080	40	80	2.118	101	73	52	458
HA7 40100	40	100	2.668	127	91	65	458
HA7 60025	60	25	1.045	54	39	28	458
HA7 60040	60	40	1.758	91	66	47	458
HA7 60060	60	60	2.708	142	102	73	458
HA7 60080	60	80	3.658	193	139	99	458
HA7 60100	60	100	4.608	243	175	125	458
HA7 60120	60	120	5.558	294	211	151	458
HA7 80025	80	25	1.485	78	56	40	458
HA7 80040	80	40	2.498	135	97	69	458
HA7 80060	80	60	3.848	211	152	109	458
HA7 80080	80	80	5.198	287	206	148	458
HA7 80100	80	100	6.548	362	261	187	458
HA7 80120	80	120	7.898	438	315	226	458
HA7 100040	100	40	3.328	173	125	89	458
HA7 100060	100	60	4.988	275	198	142	458
HA7 100080	100	80	6.738	378	272	195	458
HA7 100100	100	100	8.488	480	346	247	458

tehalit.HNG-V0 + HNG-V1

Kanäle	Kanal- höhe mm	Kanal- breite mm	Lichter Querschnitt mm ²	Max. Leitungsbelegung - Füllgrad 0,4			Seite
				H05 - U/K Ø 1 mm ²	H07 - U/R		
				Ø 1,5 mm ²	Ø 2,5 mm ²		
HNG 25025	25	25	413	27	19	14	460/461
HNG 37025	37	25	654	43	31	22	460/461
HNG 37037	37	37	1.036	67	48	35	460/461
HNG 37050	37	50	1.400	91	65	47	460/461
HNG 50025	50	25	918	60	43	31	460/461
HNG 50037	50	37	1.472	96	69	49	460/461
HNG 50050	50	50	1.974	128	92	66	460/461
HNG 50075	50	75	3.031	197	142	101	460/461
HNG 50100	50	100	4.105	267	192	137	460/461
HNG 50125	50	125	5.179	336	242	173	460/461
HNG 75037	75	37	1.386	90	65	46	460/461
HNG 75050	75	50	3.015	196	141	101	460/461
HNG 75075	75	75	4.671	303	218	156	460/461
HNG 75100	75	100	6.353	413	297	213	460/461
HNG 75125	75	125	8.022	521	375	269	460/461

VK-flex Seitenstanzung

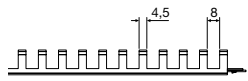

für Kanalhöhe 10 mm

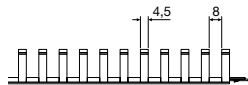

für Kanalhöhe 20 mm

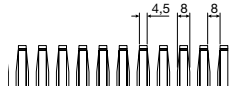

für Kanalhöhe 30 mm

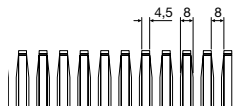

für Kanalhöhe 40 mm

VK-flex Bodenlochung

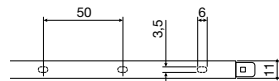

für Kanalbreite 10 mm

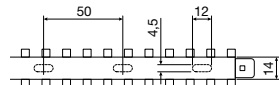

für Kanalbreite 20 mm

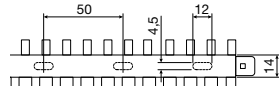

für Kanalbreite 30 mm

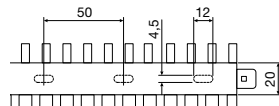

für Kanalbreite 40 mm

Größen VK-flex

VK-flex 10 x 10

VK-flex 20 x 20

VK-flex 30 x 30

VK-flex 40 x 40

Kanäle	Kanal- höhe mm	Kanal- breite mm	Kanal- länge mm	Max. Leitungsbelegung			Seite
				H05 - U/K Ø 1 mm ²	H07 - U/R Ø 1,5 mm ²	H07 - U/R Ø 2,5 mm ²	
M5690/L2212	10	10	250	10	8	5	462/463
M5691/L2222	20	20	500	20	18	13	462/463
M5692/L2232	30	30	500	57	46	30	462/463
M5693/L2242	40	40	500	101	81	53	462/463

- Stege werkzeuglos nach innen und außen ausbrechbar ausgenommen HA740025, HA760025 und HA780025 (nur nach außen ausbrechbar)
- Kanal mittels Werkzeug bis in den Boden ausbrechbar ab Höhe 40 mm und Breite 40 mm
- leichtes Deckeln und gleichzeitig hohe Deckelhaltekraft bei Vollbelegung
- Leitungen einlegen bis 6 mm² ohne Ausbrechen der Stege möglich
- nur ein Kabelclip für alle Kanalgrößen ab Höhe 40 mm und Breite 40 mm
- Bodenlochung 1-reihig bei Kanalbreiten 25, 40 und 60 mm
- Bodenlochung 3-reihig bei Kanalbreiten 80, 100 und 120 mm
- 3-reihige Bodenlochung insbesondere für Hutschienenmontage
- Kabelrückhaltenasen zum Sortieren bei Vollbelegung
- Geprüft nach EN 50085-2-3
- Material selbstverlöschend nach UL94 V0

- Temperaturbeständig -25 °C bis +90 °C
- UL gelistet File-Nr.: 48414
- CSA gelistet File-Nr.: 22009
- Geprüft nach DIN EN 45545-2

Lieferform

Unterteil, Oberteil

Hinweis

Material nicht mit Ölen, Fetten und Lösungsmitteln in Kontakt bringen, da die Gefahr der Spannungsrissskorrosion besteht.



HA7 Unter- und Oberteil, PC/ABS halogenfrei

Länge:

2000 mm

HA760060

Kanalhöhe	Kanalbreite	Werkstoff	Farbe	VPE	PrGr	Preis	Best.Nr.
25 mm	25 mm	PC - ABS	lichtgrau	50	T451	10,80 €/m	HA725025
25 mm	40 mm	PC - ABS	lichtgrau	48	T451	12,00 €/m	HA725040
40 mm	25 mm	PC - ABS	lichtgrau	48	T451	12,00 €/m	HA740025
40 mm	40 mm	PC - ABS	lichtgrau	50	T451	12,40 €/m	HA740040
40 mm	60 mm	PC - ABS	lichtgrau	40	T451	14,90 €/m	HA740060
40 mm	80 mm	PC - ABS	lichtgrau	30	T451	20,30 €/m	HA740080
40 mm	100 mm	PC - ABS	lichtgrau	20	T451	25,10 €/m	HA740100
60 mm	25 mm	PC - ABS	lichtgrau	60	T451	13,40 €/m	HA760025
60 mm	40 mm	PC - ABS	lichtgrau	40	T451	14,90 €/m	HA760040
60 mm	60 mm	PC - ABS	lichtgrau	24	T451	17,30 €/m	HA760060
60 mm	80 mm	PC - ABS	lichtgrau	20	T451	25,10 €/m	HA760080
60 mm	100 mm	PC - ABS	lichtgrau	16	T451	32,90 €/m	HA760100
60 mm	120 mm	PC - ABS	lichtgrau	12	T451	42,70 €/m	HA760120
80 mm	25 mm	PC - ABS	lichtgrau	20	T451	14,00 €/m	HA780025
80 mm	40 mm	PC - ABS	lichtgrau	20	T451	20,30 €/m	HA780040
80 mm	60 mm	PC - ABS	lichtgrau	20	T451	26,80 €/m	HA780060
80 mm	80 mm	PC - ABS	lichtgrau	12	T451	36,80 €/m	HA780080
80 mm	100 mm	PC - ABS	lichtgrau	12	T451	48,00 €/m	HA780100
80 mm	120 mm	PC - ABS	lichtgrau	16	T451	58,70 €/m	HA780120
100 mm	40 mm	PC - ABS	lichtgrau	20	T451	26,80 €/m	HA7100040
100 mm	60 mm	PC - ABS	lichtgrau	16	T451	32,90 €/m	HA7100060
100 mm	80 mm	PC - ABS	lichtgrau	16	T451	48,00 €/m	HA7100080
100 mm	100 mm	PC - ABS	lichtgrau	12	T451	58,70 €/m	HA7100100



HA7 Oberteil, PC/ABS halogenfrei

Länge:

2000 mm

Farbe:

lichtgrau

HA70252K - Oberteil nur für HA725025

HA70402K - Oberteil nur für HA725040

HA70602

Bezeichnung	OT-Breite	Werkstoff	Farbe	VPE	PrGr	Preis	Best.Nr.
V-Kanal-OT PC/ABS HA7 25x25 lg	25 mm	PC - ABS	lichtgrau	28	T451	3,15 €/m	HA70252K
V-Kanal-OT PC/ABS HA7 25x40 lg	40 mm	PC - ABS	lichtgrau	28	T451	3,30 €/m	HA70402K
V-Kanal-OT H=40/60/80 HA7 B=25 lg	25 mm	PC - ABS	lichtgrau	28	T451	3,15 €/m	HA70252
V-Kanal-OT H=40/60/80 HA7 B=40 lg	40 mm	PC - ABS	lichtgrau	28	T451	3,30 €/m	HA70402
V-Kanal-OT PC/ABS HA7 B=60 lg	60 mm	PC - ABS	lichtgrau	20	T451	5,00 €/m	HA70602
V-Kanal-OT PC/ABS HA7 B=80 lg	80 mm	PC - ABS	lichtgrau	20	T451	7,80 €/m	HA70802
V-Kanal-OT PC/ABS HA7 B=100 lg	100 mm	PC - ABS	lichtgrau	12	T451	11,60 €/m	HA71002
V-Kanal-OT PC/ABS HA7 B=120 lg	120 mm	PC - ABS	lichtgrau	12	T451	14,90 €/m	HA71202

BA7/HA7 Clip

Werkstoff:

Polystyrol (PS)



Bezeichnung	VPE	PrGr	Preis	Best.Nr.
Klammer PS V-Kanal BA7/HA7 ab Breite 40	10	T450	0,90 €/St	BA7CLIP

BA7CLIP

- Geprüft nach DIN EN 45545-2
- Geprüft nach EN 50085-2-3
- Verdrahtungskanalabmessungen nach DIN 43659
- Leichte Montage und Demontage des Deckels
- Stegabstand 12,5 mm
- Leitungsbelegung bis 6 mm² möglich
- Bodenlochung nach EN 50085
- Material selbstverlöschend nach UL94 V0
- UL gelistet File-Nr. 48414
- CSA gelistet File-Nr. 22009
- Temperaturbeständig -25 °C bis + 90 °C
- Halogenfrei
- 15 verschiedene Kanalabmessungen

Hinweis

Material nicht mit Ölen, Fetten und Lösungsmitteln in Kontakt bringen, da die Gefahr der Spannungsrisskorrosion besteht.

Ebenfalls lieferbar, Preis auf Anfrage:

- Bodenlochung mit konstantem Anfangsmaß zur Außenkante
- Lieferung ohne Bodenlochung
- Dritte Bodenlochung ab 75 mm
- Selbstklebeband
- Sonderfarben
- Setlieferung
- Sonderlängen
- Sonderstanzung
- Bearbeitung nach Kundenzeichnung

Lieferform

Unterteil, Oberteil



HNG-V0 Unter- und Oberteil, PC/ABS haogenfrei

Länge:

2000 mm

HNG25025

Kanalhöhe	Kanalbreite	Werkstoff	Farbe	VPE	PrGr	Preis	Best.Nr.
25 mm	25 mm	PC - ABS	lichtgrau	36	T451	11,80 €/m	HNG25025
37 mm	25 mm	PC - ABS	lichtgrau	48	T451	13,20 €/m	HNG37025
37 mm	37 mm	PC - ABS	lichtgrau	32	T451	13,60 €/m	HNG37037
37 mm	50 mm	PC - ABS	lichtgrau	40	T451	16,00 €/m	HNG37050
50 mm	25 mm	PC - ABS	lichtgrau	48	T451	14,60 €/m	HNG50025
50 mm	37 mm	PC - ABS	lichtgrau	40	T451	16,10 €/m	HNG50037
50 mm	50 mm	PC - ABS	lichtgrau	48	T451	18,90 €/m	HNG50050
50 mm	75 mm	PC - ABS	lichtgrau	20	T451	27,40 €/m	HNG50075
50 mm	100 mm	PC - ABS	lichtgrau	24	T451	36,20 €/m	HNG50100
50 mm	125 mm	PC - ABS	lichtgrau	18	T451	46,70 €/m	HNG50125
75 mm	37 mm	PC - ABS	lichtgrau	40	T451	22,60 €/m	HNG75037
75 mm	50 mm	PC - ABS	lichtgrau	20	T451	29,20 €/m	HNG75050
75 mm	75 mm	PC - ABS	lichtgrau	16	T451	40,10 €/m	HNG75075
75 mm	100 mm	PC - ABS	lichtgrau	16	T451	52,70 €/m	HNG75100
75 mm	125 mm	PC - ABS	lichtgrau	12	T451	64,40 €/m	HNG75125



HNG-V0 Oberteil, PC/ABS haogenfrei

Länge:

2000 mm

Farbe:

lichtgrau

HNG1002

Bezeichnung	OT-Breite	Werkstoff	VPE	PrGr	Preis	Best.Nr.
V-Kanal-OT PC/ABS hfr V0 HNG B=25 lg	25 mm	PC - ABS	148	T451	3,30 €/m	HNG0252
V-Kanal-OT PC/ABS hfr V0 HNG B=37 lg	37 mm	PC - ABS	100	T451	3,65 €/m	HNG0372
V-Kanal-OT PC/ABS hfr V0 HNG B=50 lg	50 mm	PC - ABS	76	T451	5,40 €/m	HNG0502
V-Kanal-OT PC/ABS hfr V0 HNG B=75 lg	75 mm	PC - ABS	60	T451	8,40 €/m	HNG0752
V-Kanal-OT PC/ABS hfr V0 HNG B=100 lg	100 mm	PC - ABS	28	T451	13,00 €/m	HNG1002
V-Kanal-OT PC/ABS hfr V0 HNG B=125 lg	125 mm	PC - ABS	28	T451	16,10 €/m	HNG1252

tehalit.VK
halogenfrei



HNG-V0/V1 Drahthalteklammer, PC/ABS haogenfrei

Farbe:

rot

HN370503

Kanalhöhe	Kanalbreite	Werkstoff	VPE	PrGr	Preis	Best.Nr.
37 mm	50 mm	PC - ABS	50	T451	209,40 €/100St	HN370503
50 mm	50 mm	PC - ABS	50	T451	215,90 €/100St	HN500503
50 mm	75 mm	PC - ABS	50	T451	238,70 €/100St	HN500753
50 mm	100 mm	PC - ABS	50	T451	258,20 €/100St	HN501003
50 mm	125 mm	PC - ABS	50	T451	270,50 €/100St	HN501253
75 mm	37 mm	PC - ABS	50	T451	217,60 €/100St	HN750373
75 mm	50 mm	PC - ABS	50	T451	227,30 €/100St	HN750503
75 mm	75 mm	PC - ABS	50	T451	249,00 €/100St	HN750753
75 mm	100 mm	PC - ABS	50	T451	265,40 €/100St	HN751003
75 mm	125 mm	PC - ABS	50	T451	283,10 €/100St	HN751253

- Geprüft nach EN 50085-2-3
- Verdrahtungskanalabmessungen nach DIN 43659
- Leichte Montage und Demontage des Deckels
- Stegabstand 12,5 mm
- Leitungsbelegung bis 6 mm² möglich
- Bodenlochung nach EN 50085
- Material selbstverlöschend nach UL94 V1
- UL gelistet File-Nr. 48414
- Temperaturbeständig -25 °C bis + 90 °C
- Halogenfrei
- 15 verschiedene Kanalabmessungen

Lieferform
Unterteil, Oberteil

Hinweis

Material nicht mit Ölen, Fetten und Lösungsmitteln in Kontakt bringen, da die Gefahr der Spannungsrisskorrosion besteht.

Ebenfalls lieferbar, Preis auf Anfrage:

- Bodenlochung mit konstantem Anfangsmaß zur Außenkante
- Lieferung ohne Bodenlochung
- Dritte Bodenlochung ab 75 mm
- Selbstklebeband
- Sonderfarben
- Settlieferung
- Sonderlängen
- Sonderstanzung
- Bearbeitung nach Kundenzeichnung

HNG-V1 Unter- und Oberteil

Länge:

2000 mm

Kanalhöhe	Kanalbreite	Werkstoff	Farbe	VPE	PrGr	Preis	Best.Nr.
25 mm	25 mm	PPO	lichtgrau	36	T451	10,40 €/m	HNG2502507035B
37 mm	25 mm	PPO	lichtgrau	48	T451	11,40 €/m	HNG3702507035B
37 mm	37 mm	PPO	lichtgrau	32	T451	11,90 €/m	HNG3703707035B
37 mm	50 mm	PPO	lichtgrau	40	T451	13,90 €/m	HNG3705007035B
50 mm	25 mm	PPO	lichtgrau	48	T451	12,80 €/m	HNG5002507035B
50 mm	37 mm	PPO	lichtgrau	40	T451	14,00 €/m	HNG5003707035B
50 mm	50 mm	PPO	lichtgrau	48	T451	16,60 €/m	HNG5005007035B
50 mm	75 mm	PPO	lichtgrau	20	T451	23,90 €/m	HNG5007507035B
50 mm	100 mm	PPO	lichtgrau	24	T451	31,50 €/m	HNG5010007035B
50 mm	125 mm	PPO	lichtgrau	18	T451	40,60 €/m	HNG5012507035B
75 mm	37 mm	PPO	lichtgrau	40	T451	19,50 €/m	HNG7503707035B
75 mm	50 mm	PPO	lichtgrau	20	T451	25,40 €/m	HNG7505007035B
75 mm	75 mm	PPO	lichtgrau	16	T451	35,10 €/m	HNG7507507035B
75 mm	100 mm	PPO	lichtgrau	16	T451	45,80 €/m	HNG7510007035B
75 mm	125 mm	PPO	lichtgrau	12	T451	56,00 €/m	HNG7512507035B



HNG5005007035B

HNG-V1 Oberteil

Länge:

2000 mm

Farbe:

lichtgrau

Bezeichnung	OT-Breite	Werkstoff	Farbe	VPE	PrGr	Preis	Best.Nr.
V-Kanal-OT PP hfr HNG B=25 lg	25 mm	PPO	lichtgrau	148	T451	2,85 €/m	HN2502527035
V-Kanal-OT PP hfr HNG B=37 lg	37 mm	PPO	lichtgrau	100	T451	3,15 €/m	HN3703727035
V-Kanal-OT PP hfr HNG B=50 lg	50 mm	PPO	lichtgrau	76	T451	4,70 €/m	HN3705027035
V-Kanal-OT PP hfr HNG B=75 lg	75 mm	PPO	lichtgrau	60	T451	7,40 €/m	HN5007527035
V-Kanal-OT PP hfr HNG B=100 lg	100 mm	PPO	lichtgrau	28	T451	11,10 €/m	HN5010027035
V-Kanal-OT PP hfr HNG B=125 lg	125 mm	PPO	lichtgrau	28	T451	14,00 €/m	HN5012527035



HN3705027035

HNG-V0/V1 Drahthalteklammer

Farbe:

rot

Kanalhöhe	Kanalbreite	Werkstoff	VPE	PrGr	Preis	Best.Nr.
37 mm	50 mm	PC - ABS	50	T451	209,40 €/100St	HN370503
50 mm	50 mm	PC - ABS	50	T451	215,90 €/100St	HN500503
50 mm	75 mm	PC - ABS	50	T451	238,70 €/100St	HN500753
50 mm	100 mm	PC - ABS	50	T451	258,20 €/100St	HN501003
50 mm	125 mm	PC - ABS	50	T451	270,50 €/100St	HN501253
75 mm	37 mm	PC - ABS	50	T451	217,60 €/100St	HN750373
75 mm	50 mm	PC - ABS	50	T451	227,30 €/100St	HN750503
75 mm	75 mm	PC - ABS	50	T451	249,00 €/100St	HN750753
75 mm	100 mm	PC - ABS	50	T451	265,40 €/100St	HN751003
75 mm	125 mm	PC - ABS	50	T451	283,10 €/100St	HN751253



HN370503

- Ringförmiger, flexibler Kabelkanal mit einseitiger Öffnung zum leichten Einlegen der Leitungen
- besonders geeignet für Türverdrahtung oder schnelle Leitungsbelegung
- leicht zu montieren
- 4 Größen und zwei Längen mit Anfangs- und Endbefestigung zum Zusammenstecken

- Temperaturbeständig von -25 °C bis 90 °C
- UL gelistet File-Nr. 48414
- CSA gelistet File-Nr. 22009
- Material selbstverlöschend nach UL94 V0

Hinweis
Sonderlängen auf Anfrage.



M5690

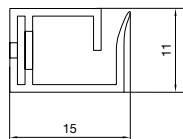

VK-flex Kanal

Länge:
Werkstoff:
Halogenfrei:

250 mm
Polyamid (PA)
ja

Bezeichnung	Farbe	VPE	PrGr	Preis	Best.Nr.
Verdrahtungskanal hfr VK-flex10 0,25m lg	lichtgrau	40	T451	1,79 €/St	M5690



M5691

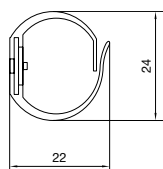

VK-flex Kanal

Länge:
Werkstoff:
Halogenfrei:

500 mm
Polyamid (PA)
ja

Bezeichnung	Farbe	VPE	PrGr	Preis	Best.Nr.
Verdrahtungskanal hfr VK-flex20 0,5m lg	lichtgrau	40	T451	4,70 €/St	M5691



M5692

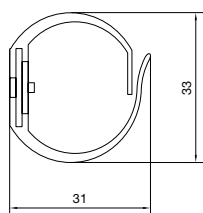

VK-flex Kanal

Länge:
Werkstoff:
Halogenfrei:

500 mm
Polyamid (PA)
ja

Bezeichnung	Farbe	VPE	PrGr	Preis	Best.Nr.
Verdrahtungskanal hfr VK-flex30 0,5m lg	lichtgrau	40	T451	5,10 €/St	M5692



M5693

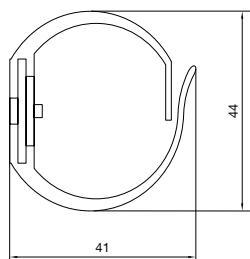

VK-flex Kanal

Länge:
Werkstoff:
Halogenfrei:

500 mm
Polyamid (PA)
ja

Bezeichnung	Farbe	VPE	PrGr	Preis	Best.Nr.
Verdrahtungskanal hfr VK-flex40 0,5m lg	lichtgrau	40	T451	8,70 €/St	M5693

- wie VK-flex
- beschichtet mit doppelseitigem Klebeband
- geeignet für glatte Oberflächen, ausgenommen Lacke auf Polyäthylen- und Polypropylen-Basis sowie silikonhaltige Lacke, z. B. Hammerschlaglacke

Hinweis
Sonderlängen auf Anfrage.

VK-flex Kanal, selbstklebend

Länge:
Werkstoff:
Halogenfrei:

250 mm
Polyamid (PA)
ja



L2212

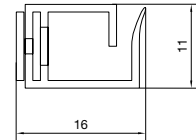

Bezeichnung	Farbe	VPE	PrGr	Preis	Best.Nr.
V-Kanal flex Klebeband hfr 10mmx0,25m lg	lichtgrau	40	T451	2,25 €/St	L2212

VK-flex Kanal, selbstklebend

Länge:
Werkstoff:
Halogenfrei:

500 mm
Polyamid (PA)
ja



L2222

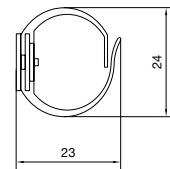

Bezeichnung	Farbe	VPE	PrGr	Preis	Best.Nr.
V-Kanal flex Klebeband hfr 20mmx0,5m lg	lichtgrau	40	T451	5,60 €/St	L2222

VK-flex Kanal, selbstklebend

Länge:
Werkstoff:
Halogenfrei:

500 mm
Polyamid (PA)
ja



L2232

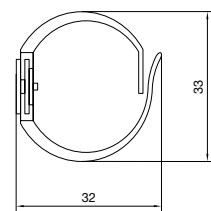

Bezeichnung	Farbe	VPE	PrGr	Preis	Best.Nr.
V-Kanal flex Klebeband hfr 30mmx0,5m lg	lichtgrau	40	T451	6,10 €/St	L2232

VK-flex Kanal, selbstklebend

Länge:
Werkstoff:
Halogenfrei:

500 mm
Polyamid (PA)
ja



L2242

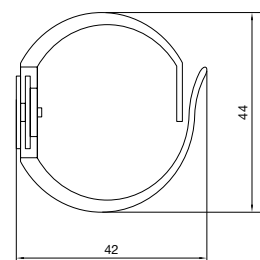

Bezeichnung	Farbe	VPE	PrGr	Preis	Best.Nr.
V-Kanal flex Klebeband hfr 40mmx0,5m lg	lichtgrau	40	T451	10,20 €/St	L2242

tehalit.VK
halogenfrei

Max. Leitungsbelegung in Kanälen

Fassungsvermögen BA7, HA7, Füllgrad 40%

Kanalbezeichnung	HO5V - U/K	HO7V - U/R	
	Ø 1 mm ²	Ø 1,5 mm ²	Ø 2,5 mm ²
BA7 25025 / HA7 25025	14	10	7
BA7 25040 / HA7 25040	24	18	13
BA7 40025 / HA7 40025	30	22	15
BA7 40040 / HA7 40040	49	35	25
BA7 40060 / HA7 40060	75	54	39
BA7 40080 / HA7 40080	101	73	52
BA7 40100 / HA7 40100	127	91	65
BA7 60025 / HA7 60025	54	39	28
BA7 60040 / HA7 60040	91	66	47
BA7 60060 / HA7 60060	142	102	73
BA7 60080 / HA7 60080	193	139	99
BA7 60100 / HA7 60100	243	175	125
BA7 60120 / HA7 60120	294	211	151
BA7 80025 / HA7 80025	78	56	40
BA7 80040 / HA7 80040	135	97	69
BA7 80060 / HA7 80060	211	152	109
BA7 80080 / HA7 80080	287	206	148
BA7 80100 / HA7 80100	362	261	187
BA7 80120 / HA7 80120	438	315	226
BA7 100060 / HA7 100060	275	198	142
BA7 100080 / HA7 100080	378	272	195
BA7 100100 / HA7 100100	480	346	247

Fassungsvermögen BA6, Füllgrad 40%

Kanalbezeichnung	HO5V - U/K	HO7V - U/R	
	Ø 1 mm ²	Ø 1,5 mm ²	Ø 2,5 mm ²
BA6 15015	10	7	5
BA6 20025	16	11	8
BA6 30015	22	16	11
BA6 30025	30	21	15
BA6 30040	49	35	25
BA6 40015	35	25	18
BA6 40025	49	35	25
BA6 40040	74	54	38
BA6 40060	118	85	61
BA6 40080	149	107	77
BA6 40120	221	159	114
BA6 60015	51	37	27
BA6 60025	82	59	42
BA6 60040	131	94	67
BA6 60060	193	139	100
BA6 60080	252	182	130
BA6 60100	319	229	164
BA6 60120	376	271	194
BA6 60150	467	336	241
BA6 60200	622	448	321
BA6 80025	117	84	60
BA6 80040	187	134	96
BA6 80060	275	198	142
BA6 80080	360	259	186
BA6 80100	449	323	231
BA6 80120	535	385	276

Fassungsvermögen DNG, Füllgrad 40%

Kanalbezeichnung	HO5V - U/K	HO7V - U/R	
	Ø 1 mm ²	Ø 1,5 mm ²	Ø 2,5 mm ²
DNG 20020	14	10	7
DNG 25025	28	20	14
DNG 25037	41	29	21
DNG 37020	33	24	17
DNG 37037	67	48	35
DNG 50020	46	33	24
DNG 50025	60	43	31
DNG 50037	96	69	49
DNG 50050	128	92	66
DNG 50075	197	142	101
DNG 50100	267	192	137
DNG 50125	336	242	173
DNG 75025	87	63	45
DNG 75037	144	104	74
DNG 75050	196	141	101
DNG 75075	303	218	156
DNG 75100	413	297	213
DNG 75125	521	375	269
DNG 100050	266	192	137
DNG 100075	415	299	214
DNG 100100	564	406	290

Fassungsvermögen LKG, Füllgrad 40%

Kanalbezeichnung	HO5V - U/K	HO7V - U/R	
	Ø 1 mm ²	Ø 1,5 mm ²	Ø 2,5 mm ²
LKG 37025	40	29	21
LKG 37037	58	42	30
LKG 37050	85	61	44
LKG 37075	131	94	68
LKG 37100	178	128	91
LKG 50037	87	63	45
LKG 50050	129	93	66
LKG 50075	200	144	103
LKG 50100	270	194	139
LKG 50125	340	245	175
LKG 50140	384	276	198
LKG 75050	197	142	102
LKG 75075	308	222	159
LKG 75100	419	301	216
LKG 75125	529	381	273

Fassungsvermögen VK-flex

Kanalbezeichnung	z.B. HO7V - U/R/KJ-Y(ST)Y		
	Ø 1 mm ²	Ø 1,5 mm ²	Ø 2,5 mm ²
VK flex 10 M5690	10	8	5
VK flex 20 M5691	20	18	13
VK flex 30 M5692	57	46	30
VK flex 40 M5693	101	81	53

Fassungsvermögen VK-flex selbstklebend

Kanalbezeichnung	z.B. HO7V - U/R/KJ-Y(ST)Y		
	Ø 1 mm ²	Ø 1,5 mm ²	Ø 2,5 mm ²
VK flex 10 L2212	10	8	5
VK flex 20 L2222	20	18	13
VK flex 30 L2232	57	46	30
VK flex 40 L2242	101	81	53

Fassungsvermögen HNG, Füllgrad 40%

Kanalbezeichnung	HO5V - U/K		HO7V - U/R	
	Ø 1 mm ²	Ø 1,5 mm ²	Ø 2,5 mm ²	
HNG25025	27	19	14	
HNG37025	43	31	22	
HNG37037	67	48	35	
HNG37050	91	65	47	
HNG50025	60	43	31	
HNG50037	96	69	49	
HNG50050	128	92	66	
HNG50075	197	142	101	
HNG50100	267	192	137	
HNG50125	336	242	173	
HNG75037	90	65	46	
HNG75050	196	141	101	
HNG75075	303	218	156	
HNG75100	413	297	213	
HNG75125	521	375	269	

Biegeradien

Leitungen

Laut VDE 0298 Teil 3 (1983) müssen folgende Biegeradien für Kunststoffkabel eingehalten werden:

Leitungsart	U _n ≤ 0,6/1 kV				U _n ≥ 0,6/1 kV
	Außendurchmesser der Leitung in mm				
Leitungen für feste Verlegung	d ≤ 10	10 < d ≤ 25	25 < d		
Bei fester Verlegung	4d	4d	4d		6d
Flexible Leitungen	Außendurchmesser der Leitung in mm				
	d ≤ 8	8 < d ≤ 25	12 < d < 20	20 < d	6d
Bei fester Verlegung	3d	3d	4d	4d	10d
Bei Einführung	3d	4d	5d	5d	

Lichtwellenleiter

Hersteller	Außendurchmesser der Leiter in mm	Kleinstzulässige Biegeradien in mm
Alcatel/Kabelmetal	3,5 - 12	20 - 95
ANT	3,5 - 12	150
Dätwyler	3,0 - 7,9	30 - 120
Kabelreydt	3,4 - 11,6	20 - 175
Belden	2,9 - 13	75 - 130

Angaben ohne Gewähr

In der Norm EN 187101 wird folgende Empfehlungen gegeben:

$$R_{\text{Biegung}} = 10 \times d_{\text{Kabel}}$$

mit R_{Biegung} = Biegeradius des Kabels,
 d_{Kabel} = Kabeldurchmesser

Davon abweichend werden von den einzelnen Herstellern eigene Angaben zum Biegeradius herausgegeben, die den jeweiligen technischen Datenblättern der Produkte zu entnehmen sind.

tehalit.VK
halogenfrei

Verdrahtungskanäle

Verdrahtungskanäle	Internationale Zulassungen							
	BA7	BA6	DNG	LKG	HA7	HNG-V0	HNG-V1	VK-flex
UL Guide File No. E48414	x	x	x		x	x	x	x
CSA Guide File No. LR22009	x	x	x	x	x	x	x	x
UL 94	V0	V0	V0	V0	V0	V0	V1	V0

Weiter Daten im technischen Anhang.

Auswahl „Spreiznieten“ für Verdrahtungskanäle

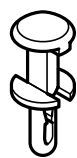

L5085

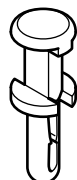

L5067

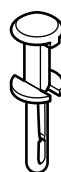

L5123

Spreiznieten

Produktreihe	Höhe	bei Montageplatte 2 mm		bei Montageplatte 3 mm	
		Ø 4		Ø 4	Ø 6
BA6	15	L5085		L5123	L5067
	20	L5085		L5123	L5067
	30	L5085		L5123	L5067
	40	L5085		L5123	L5067
	60	L5123		L5123	L5067
	80	L5123		L5123	L5067
BA7	25	L5085		L5123	L5067
	40	L5085		L5123	L5067
	60	L5123		L5123	L5067
	80	L5123		L5123	L5067
	100	L5123		L5123	L5067
DNG	25	L5085		L5123	L5067
	37	L5085		L5123	L5067
	50	L5085		L5123	L5067
	75	L5123		L5123	L5067
	100	L5123		L5123	L5067
HA7	25	L5085		L5123	L5067
	40	L5085		L5123	L5067
	60	L5085		L5123	L5067
	80	L5085		L5123	L5067
	100	L5085		L5123	L5067
HNG	25	L5085		L5123	L5067
	37	L5085		L5123	L5067
	50	L5085		L5123	L5067
	75	L5123		L5123	L5067
	100	L5123		L5123	L5067
LKG	37	L5085		L5123	L5067
	50	L5085		L5123	L5067
	75	L5123		L5123	L5067

Auswahl „Setzwerkzeuge“ für Verdrahtungskanäle

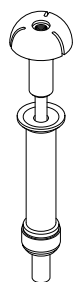

L5264

Setzwerkzeuge

Werkzeug	Bestellnummer
Setzwerkzeug für Spreizniete L5067	L5264SCHW
Setzwerkzeug für Spreizniete L5085	L5262GRAU
Setzwerkzeug für Spreizniete L5123	L5263ROT

Verarbeitungshinweise:

- Verdrahtungskanäle der Produktreihen HA7- und HNG nicht mit Ölen, Fetten und Lösungsmitteln in Kontakt bringen, da die Gefahr der Spannungsrisskorrosion besteht!
- Klassische Klebstoffe für Schraubensicherungen wie z.B. LOCTITE 290 werden nicht für Kunststoffe, insbesondere thermoplastische Materialien, empfohlen!
- Beim Kleben sollte stets ein Überschuss an Klebstoff vermieden werden!

**Empfehlungen für geeignete Produkte,
z.B. aus dem Hause Henkel:**

Klebstoff zur Schraubensicherung: Sofortkleber - LOCTITE 401 in Verbindung mit Dosierspitzen der Größe "0"

Reinigungsmittel: LOCTITE 7063 zum Reinigen und Entfetten von z.B. Montageplatten aus verzinktem Stahlblech

Mögliche Bezugsquelle für LOCTITE-Produkte:

Reinhard Bank, Im Bienengarten 4, 55758 Niederwörresbach

Tel.: 06785 7795, Fax: 06785 1610

E-Mail: info@klebstoffbank.de, www.klebstoffbank.de

Nähere Informationen auf Anfrage.

Verdrahtungskanal-systeme, Zubehör und Werkzeuge

Zubehörteile und Werkzeug, das optimal auf die Arbeit mit den Verdrahtungskanälen abgestimmt ist, komplettieren und erleichtern die Montage der Kanalsysteme. Das Zubehör umfasst Abstandshalter, Kragenscheiben für Schrauben sowie Spreiznieten in verschiedenen Größen. Zum Einschlagen der Spreiznieten sind Setzwerkzeuge erhältlich. Eine spezielle Zange zum bedarfsgerechten Ausbrechen des Kanals und eine Kanalschere sorgen für bestmögliche Unterstützung bei der Arbeit.



Verdrahtungskanalsysteme, Zubehör	470
Verdrahtungskanalsysteme, Werkzeuge	471



Abstandshalter

Durchmesser 25 mm

Bezeichnung	Werkstoff	VPE	PrGr	Preis	Best.Nr.
Abstandshalter 12mm VK-Zubehör	PVC	50	T450	25,90 €/100St	M51592
Abstandshalter 20mm VK-Zubehör	PVC	50	T450	38,50 €/100St	M5159

M51592



Kragenscheibe

Für M4 bis M5

- für Schrauben M4-M5

Bezeichnung	Werkstoff	VPE	PrGr	Preis	Best.Nr.
Kragenscheibe aus PE für Schrauben M4-M5	Polyethylen (PE)	100	T450	9,60 €/100St	M5164

M5164

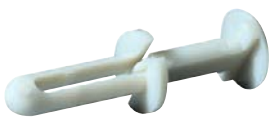

Spreizniet, halogenfrei

Werkstoff:
Halogenfrei:

Polyoximethylen (POM)
ja

- Mindestbestellmenge: 100 Stk

Bezeichnung	Bohrdurchmesser	VPE	PrGr	Preis	Best.Nr.
Spreizniet Bohrdur 4mm Klemmst 2-5mm hfr	4 mm	100	T451	8,60 €/100St	L5085
Spreizniet Bohrdur 4mm Klemmst 4-7mm hfr	4 mm	100	T451	9,50 €/100St	L5123
Spreizniet Bohrdur 6mm Klemmst 3-8mm hfr	6 mm	100	T451	10,70 €/100St	L5067

L5085

Setzwerkzeug

Bezeichnung	Farbe	VPE	PrGr	Preis	Best.Nr.
Setzwerkzeug für Spreizniete L5085 grau	steingrau	1	T450	80,30 €/St	L5262GRAU
Setzwerkzeug für Spreizniete L5123 rot	rot	1	T450	80,30 €/St	L5263ROT
Setzwerkzeug für Spreizniete L5067 schw	schwarz	1	T450	80,50 €/St	L5264SCHW



L5262GRAU

Ausbrechzange

für Verdrahtungskanäle

Bezeichnung	VPE	PrGr	Preis	Best.Nr.
Ausbrechzange Verdrahtungskanal-Zubehör	1	T450	122,50 €/St	L6490



L6490

Kanalschere

zum Schneiden der Kanaloberteile bis 80 mm.

Bezeichnung	VPE	PrGr	Preis	Best.Nr.
Kanalschere für Kunststoff Schnittl.=85mm	1	T210	182,20 €/St	L5561



L5561

Deckenanschluss- säulen tehalit.DA

Wer sich für ein Deckeninstallationssystem entscheidet, schafft Platz und erhöht die Sicherheit am Boden. Die Leitungen werden in bzw. unter der Decke verlegt – Stolperfallen am Arbeitsplatz gehören damit der Vergangenheit an. Die Deckenanschlusssäule tehalit.DA machen Strom- und Datenanschlüsse überall im Raum verfügbar. Befestigt werden sie per Einmann-Montage mittels Spann-, Klemm- oder Flextechnik.



Systemübersicht	474
tehalit.DA Deckenanschlusssäulen, 1-fach	476
tehalit.DA Deckenanschlusssäulen, 1-fach, Zubehör	477
tehalit.DA Deckenanschlusssäulen, 2-fach	478
tehalit.DA Deckenanschlusssäulen, 2-fach, Zubehör	479
Technik	480

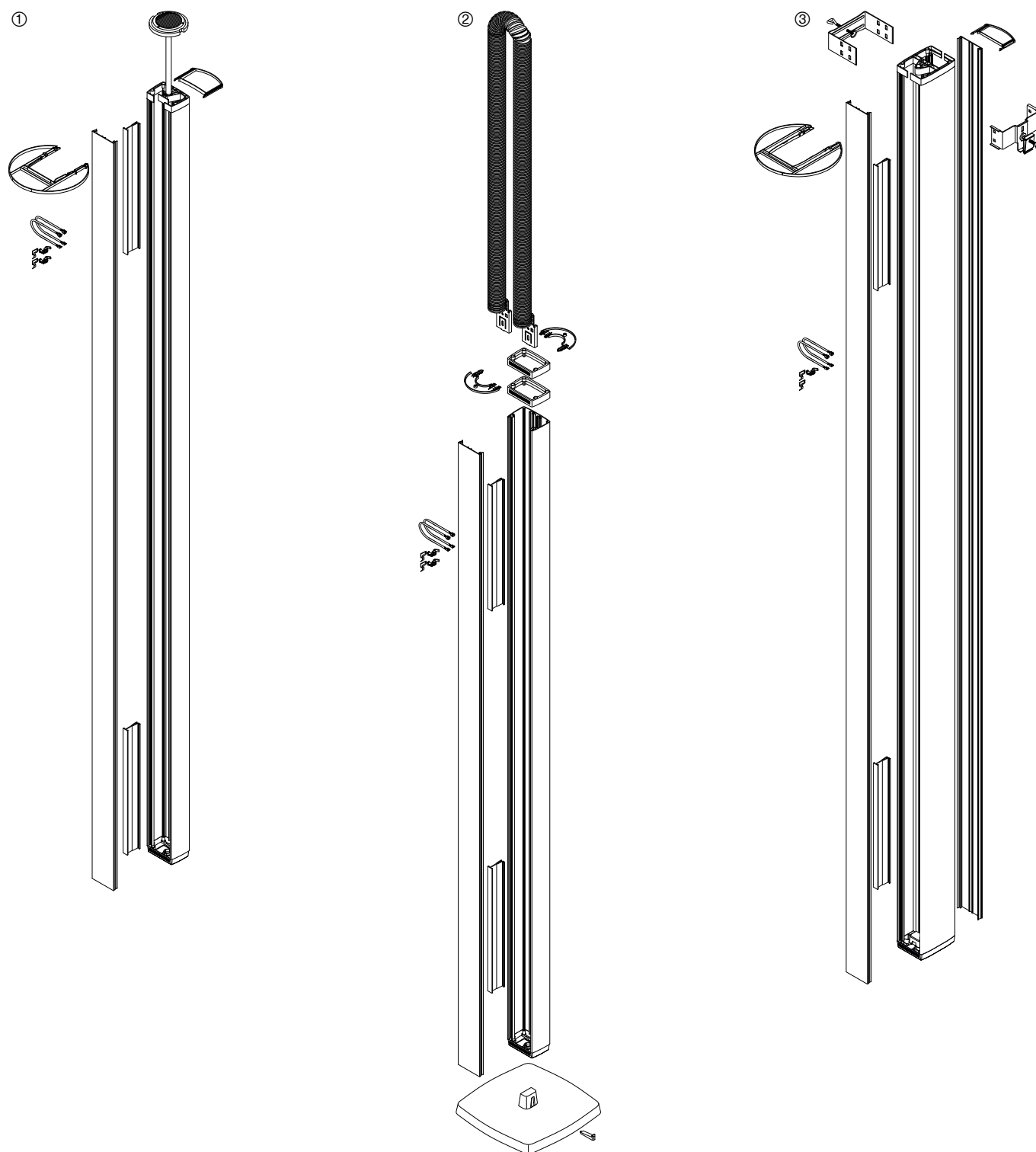

tehalit.DA

- ① tehalit.DAS
- ② tehalit.DAF
- ③ tehalit.DAK

3 Varianten

- Deckenanschlusssäule
- mit Spanntechnik (S)
- mit Klemmtechnik (K)
- mit Flextechnik (F)
- Einfache und schnelle Einmann-Montage möglich
- Deckenanschlusssäule 1-fach

Geräteeinbau

Frontrastende Einbaugeräte mit WAGO-WINSTA-Stecksystem und modularer Blendentechnik oder handelsüblicher Geräteeinbau

- Bei ELN-Variante Endplatten und beiliegende Deckenkaschierung in RAL 9011, graphitschwarz
- Bei RAL 9016-Variante Endplatten und beiliegende Deckenkaschierung in RAL 9016, verkehrsweiß
- Sonderfarben auf Anfrage

Material

- Grundkörper Aluminium
- Endplatten Polyamid / Aluminium-Druckguss
- Spannmechanismus Stahl

Allgemeine Informationen

Leitungsbelegung minimal 6 x ø 12 mm und 4 x ø 8 mm

Hinweis

Bei allen DA 200 Säulen mit Spanntechnik ist eine Leuchtenintegration möglich.

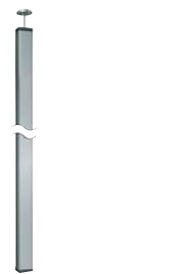

DAS802500ELN

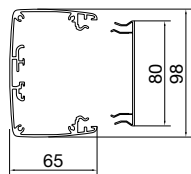

DA 200, 1-fach mit Spanntechnik

Werkstoff:

Aluminium

Leicht gewölbtes Profil inkl. Trennwand, vormontierter Libelle Deckenkaschierung und Erdungszubehör.

Hinweis

Angegebene Montagehöhe entspricht dem Höhenbereich der festen Decke. Die dazugehörige maximale Zwischendeckenhöhe ist der unterste Höhenwert minus 50 mm.

Ausführung	Montagehöhe	Farbe	Oberfläche	VPE	PrGr	Preis	Best.Nr.
einseitig	2500 / 2800 mm	aluminium	anodisiert/eloxiert	1	T150	561,90 €/St	DAS802500ELN
einseitig	2500 / 2800 mm	verkehrsweiß	lackiert	1	T150	711,50 €/St	DAS8025009016
einseitig	2800 / 3100 mm	aluminium	anodisiert/eloxiert	1	T150	588,30 €/St	DAS802800ELN
einseitig	2800 / 3100 mm	verkehrsweiß	lackiert	1	T150	737,70 €/St	DAS8028009016
einseitig	3100 / 3400 mm	aluminium	anodisiert/eloxiert	1	T150	614,20 €/St	DAS803100ELN
einseitig	3100 / 3400 mm	verkehrsweiß	lackiert	1	T150	763,60 €/St	DAS8031009016
einseitig	3400 / 3700 mm	aluminium	anodisiert/eloxiert	1	T150	640,90 €/St	DAS803400ELN
einseitig	3400 / 3700 mm	verkehrsweiß	lackiert	1	T150	789,70 €/St	DAS8034009016

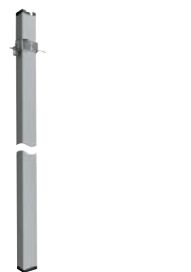

DAK802800ELN

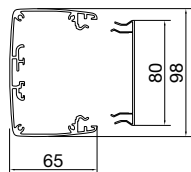

DA 200, 1-fach mit Klemmtechnik

Werkstoff:

Aluminium

Leicht gewölbtes Profil, inkl. Klemmbefestigung, Trennwand, vormontierter Libelle, Deckenkaschierung und Erdungszubehör.

Hinweis

Angegebene Montagehöhe entspricht der Säulenprofillänge.

Ausführung	Montagehöhe	Farbe	Oberfläche	VPE	PrGr	Preis	Best.Nr.
einseitig	2760 mm	aluminium	anodisiert/eloxiert	1	T150	473,90 €/St	DAK802800ELN
einseitig	2760 mm	verkehrsweiß	lackiert	1	T150	624,60 €/St	DAK8028009016
einseitig	3360 mm	aluminium	anodisiert/eloxiert	1	T150	526,90 €/St	DAK803400ELN
einseitig	3360 mm	verkehrsweiß	lackiert	1	T150	676,90 €/St	DAK8034009016

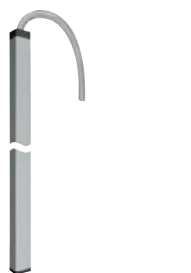

DAF802000ELN

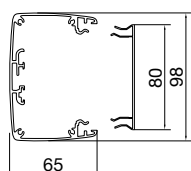

DA 200, 1-fach mit Flextechnik

Werkstoff:

Aluminium

Leicht gewölbtes Profil, inkl. Schlauch (Länge 2000 mm, Durchmesser 40 mm), Trennwand, Deckenkaschierung und Erdungszubehör, **ohne Standfuß**.

Hinweis

Angegebene Montagehöhe entspricht der Säulenprofillänge.

Ausführung	Montagehöhe	Farbe	Oberfläche	VPE	PrGr	Preis	Best.Nr.
einseitig	2000 mm	aluminium	anodisiert/eloxiert	1	T150	473,90 €/St	DAF802000ELN
einseitig	2000 mm	verkehrsweiß	lackiert	1	T150	624,60 €/St	DAF8020009016

Material
- Klemmbefestigung Stahlblech verzinkt

- Deckenkaschierung Polyamid
- Standfuß Gusseisen

Klemmbefestigung DA 200, 1-fach, Stahlblech verzinkt

Werkstoff:

Stahl



Bezeichnung	Farbe	VPE	PrGr	Preis	Best.Nr.
Klemmteil aus Stahl für DA 200 einseitig	natur	1	T150	55,50 €/St	L5310

L5310

Deckenkaschierung DA 200, 1-fach, Polyamid

Werkstoff:

ABS



Bezeichnung	Farbe	VPE	PrGr	Preis	Best.Nr.
Rosette halogenfrei DA200 verkehrsweiß	verkehrsweiß	1	T150	38,20 €/St	DAC809016
Rosette halogenfrei DA200 lichtgrau	lichtgrau	1	T150	38,20 €/St	DAC807035
Rosette halogenfrei DA200 graphitschwarz	graphitschwarz	1	T150	38,20 €/St	DAC809011
Rosette halogenfrei DA200 lackiert Alu	aluminium	1	T150	45,90 €/St	DAC80LAN

DAC809011

Standfuß für DA 200 mit Flextechnik, 1-fach

Werkstoff:

Stahl

Gusseisen
Gewicht: 15 kg
Größe: 300 x 300 x 26 mm



Bezeichnung	Farbe	VPE	PrGr	Preis	Best.Nr.
Bodenplatte Gusseisen zu DAF gschwarz	graphitschwarz	1	T150	208,30 €/St	DAFF20009011
Bodenplatte aus Gusseisen zu DAF lgrau	lichtgrau	1	T150	208,30 €/St	DAFF20007035

DAFF20009011

Erdungsset für DA 200

zur elektrischen Verbindung Grundprofil/Deckel

Bezeichnung	Farbe	VPE	PrGr	Preis	Best.Nr.
Erdungsset f Deckenanschlusssäule DA 200	grün/gelb	1	T150	14,00 €/St	L5805



L5805

3 Varianten

- Deckenanschlusssäule
- mit Spanntechnik (S)
- mit Klemmtechnik (K)
- mit Flextechnik (F)
- Einfache und schnelle Einmann-Montage möglich
- Deckenanschlusssäule 2-fach

Geräteeinbau

Frontrastende Einbaugeräte mit WAGO-WINSTA-Stecksystem und modularer Blendentechnik oder handelsüblicher Geräteeinbau

- Bei ELN-Variante Endplatten und beiliegende Deckenkaschierung in RAL 9011, graphitschwarz
- Bei RAL 9016-Variante Endplatten und beiliegende Deckenkaschierung in RAL 9016, verkehrsweiß
- Sonderfarben auf Anfrage

Material

Grundkörper Aluminium
Endplatten Polyamid / Aluminiumdruckguss
Spannmechanismus Stahl

Allgemeine Informationen

Leitungsbelegung minimal 12 x ø 12 mm und 8 x ø 8 mm

Hinweis

Bei allen DA 200 Säulen mit Spanntechnik ist eine Leuchtenintegration möglich



DAS2802500ELN

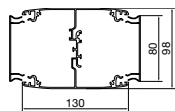

DA 200, 2-fach mit Spanntechnik

Werkstoff:

Aluminium

Leicht gewölbtes Profil, Trennwand, vormontierte Libelle, Deckenkaschierung und Erdungszubehör.

Hinweis

Angegebene Montagehöhe entspricht dem Höhenbereich der festen Decke.
Die dazugehörige maximale Zwischendeckenhöhe ist der unterste Wert minus 50 mm.

Ausführung	Montagehöhe	Farbe	Oberfläche	VPE	PrGr	Preis	Best.Nr.
doppelseitig	2500 / 2800 mm	aluminium	anodisiert/eloxiert	1	T150	899,00 €/St	DAS2802500ELN
doppelseitig	2500 / 2800 mm	verkehrsweiß	lackiert	1	T150	1.138,20 €/St	DAS28025009016
doppelseitig	2800 / 3100 mm	aluminium	anodisiert/eloxiert	1	T150	940,70 €/St	DAS2802800ELN
doppelseitig	2800 / 3100 mm	verkehrsweiß	lackiert	1	T150	1.180,00 €/St	DAS28028009016
doppelseitig	3100 / 3400 mm	aluminium	anodisiert/eloxiert	1	T150	983,20 €/St	DAS2803100ELN
doppelseitig	3100 / 3400 mm	verkehrsweiß	lackiert	1	T150	1.221,70 €/St	DAS28031009016
doppelseitig	3400 / 3700 mm	aluminium	anodisiert/eloxiert	1	T150	1.025,30 €/St	DAS2803400ELN
doppelseitig	3400 / 3700 mm	verkehrsweiß	lackiert	1	T150	1.263,30 €/St	DAS28034009016



DAK2802800ELN

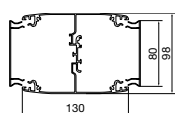

DA 200, 2-fach mit Klemmtechnik

Werkstoff:

Aluminium

Leicht gewölbtes Profil, inkl. Klemmbefestigung, Trennwand, vormontierte Libelle, Deckenkaschierung und Erdungszubehör.

Hinweis

Angegebene Montagehöhe entspricht der Säulenprofillänge.

Ausführung	Montagehöhe	Farbe	Oberfläche	VPE	PrGr	Preis	Best.Nr.
doppelseitig	2760 mm	aluminium	anodisiert/eloxiert	1	T150	758,70 €/St	DAK2802800ELN
doppelseitig	2760 mm	verkehrsweiß	lackiert	1	T150	999,60 €/St	DAK28028009016
doppelseitig	3360 mm	aluminium	anodisiert/eloxiert	1	T150	842,50 €/St	DAK2803400ELN
doppelseitig	3360 mm	verkehrsweiß	lackiert	1	T150	1.082,80 €/St	DAK28034009016



DAF2802000ELN

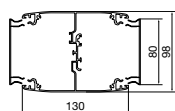

DA 200, 2-fach mit Flextechnik

Werkstoff:

Aluminium

Leicht gewölbtes Profil, inkl. Schlauch (Länge 2000 mm, Durchmesser 40 mm) Trennwand, Deckenkaschierung und Erdungszubehör, **ohne Standfuß**.

Hinweis

Angegebene Montagehöhe entspricht der Säulenprofillänge.

Ausführung	Montagehöhe	Farbe	Oberfläche	VPE	PrGr	Preis	Best.Nr.
doppelseitig	2000 mm	aluminium	anodisiert/eloxiert	1	T150	758,70 €/St	DAF2802000ELN
doppelseitig	2000 mm	verkehrsweiß	lackiert	1	T150	999,60 €/St	DAF28020009016

Material

- Klemmbefestigung Stahlblech verzinkt

- Deckenkaschierung Polyamid
- Standfuß Gusseisen

Klemmbefestigung DA 200, 2-fach, Stahlblech verzinkt

Werkstoff:

Stahl



Bezeichnung	Farbe	VPE	PrGr	Preis	Best.Nr.
Klemmteil aus Stahl für DA 200 zw-seitig	natur	1	T150	72,10 €/St	L5320

L5320

Deckenkaschierung DA 200, 2-fach, Polyamid

Werkstoff:

ABS



Bezeichnung	Farbe	VPE	PrGr	Preis	Best.Nr.
Rosette halogenfrei DA200 2-seitig vweiß	verkehrsweiß	1	T150	49,70 €/St	DAC2809016
Rosette halogenfrei DA200 2-seitig lgrau	lichtgrau	1	T150	49,70 €/St	DAC2807035
Rosette halogenfrei DA200 2-seitig gschw	graphitschwarz	1	T150	49,70 €/St	DAC2809011
Rosette halogenfrei DA200 2-seitig l Alu	aluminium	1	T150	59,50 €/St	DAC280LAN

DAC2809011

Standfuß für DA 200 mit Flextechnik, 2-fach

Werkstoff:

Stahl

Gusseisen
Gewicht: 15 kg
Größe: 300 x 340 x 26 mm



Bezeichnung	Farbe	VPE	PrGr	Preis	Best.Nr.
Bodenplatte Gusseisen zu DAF 2-seitig gs	graphitschwarz	1	T150	295,20 €/St	DAFF220009011
Bodenplatte Gusseisen zu DAF 2-seitig lg	lichtgrau	1	T150	295,20 €/St	DAFF220007035

DAFF220009011

Erdungsset für DA 200

zur elektrischen Verbindung Grundprofil/Deckel

Bezeichnung	Farbe	VPE	PrGr	Preis	Best.Nr.
Erdungsset f Deckenanschlusssäule DA 200	grün/gelb	1	T150	14,00 €/St	L5805

L5805



Zu Ihrer Unterstützung und Arbeitserleichterung haben wir Ihnen eine Übersicht mit den genauen Längenangaben und Einsatzbereichen für die DA 200 Säule mit Spanntechnik zusammengestellt. Die in der Artikelnummer enthaltene Längenangabe bezeichnet die Gesamtlänge der Säule inkl. Spannteller bei eingezogener Spannvorrichtung!

Die Profillängen und entsprechenden Einsatzbereiche finden Sie in der folgenden Tabelle:

Artikelnummer	Profillänge	Zwischen- decke	Feste Decke
DAS802500xxxx DAS2802500xxxx	2.457 mm	bis max. 2.450 mm	2.500 - 2.800 mm
DAS802800xxxx DAS2802800xxxx	2.757 mm	bis max. 2.750 mm	2.800 - 3.100 mm
DAS803100xxxx DAS2803100xxxx	3.057 mm	bis max. 3.050 mm	3.100 - 3.400 mm
DAS803400xxxx DAS2803400xxxx	3.357 mm	bis max. 3.350 mm	3.400 - 3.700 mm

xxxx (Farbe): 9010 oder ELN

Zur korrekten Auswahl der Säule für die im Objekt vorhandene Zwischendecke ist die Profil-länge die entscheidende Größe, da die Deckenkassierung auf das Aluminiumsäulenprofil geklemmt wird.

Beispiel: Bei einer „Festen Decken“ - Höhe von 2.600 mm kann die DAS802500 geordert werden, wobei die „Zwischendecken“ - Höhe dann maximal 2.450 mm betragen darf.

Zwischenlösungen für andere Kombinationen Zwischendecke/Feste Decke müssen als Sonderlösung über KSE abgewickelt werden.

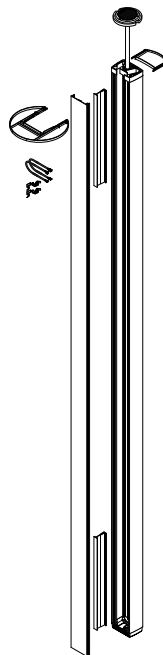

Profilabmessungen DA200

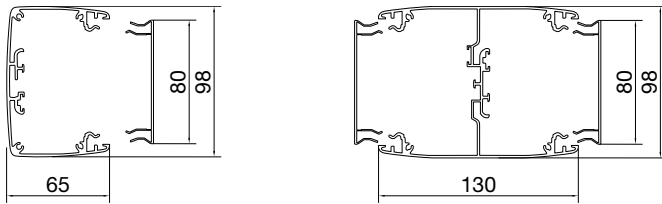

Fassungsvermögen DA

Im Beispiel mit eingebauter Geräteinbaudose G2850 für den Einbau handelsüblicher UP-Programme unterschiedlicher Hersteller.

Profil 1-fach:

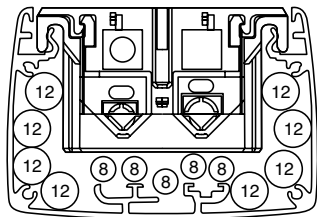

- Min. 6 x Ø 12 mm
- Min. 4 x Ø 8 mm

NYM-J5 x 2,5 mm² - Ø 12,2 mm
PIMF-100 Ω - Ø 8,2 mm

- Energieleitung
- Datenleitung

Profil 2-fach:

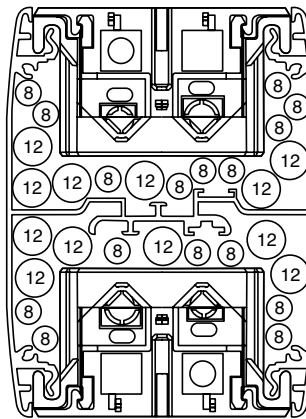

- Min. 12 x Ø 12 mm
- Min. 8 x Ø 8 mm

21 Deckenanschlussbahnen
tehalit.DABA



484

tehalit.DABA

22 Estrichüberdecktes Kanalsystem
electraplan.UK



498

electraplan.UK

23 Estrichbündige Kanalsysteme
tehalit.BKB | electraplan.BK



544

tehalit.BKB |
electraplan.BK

24 Aufboden Kanalsysteme
electraplan.AK | Aufbodenkanäle



602

electraplan.AK |
Aufbodenkanäle

25 Doppel- und Hohlrumbodeninstallationssysteme
electraplan.DB-HB



632

electraplan.
DB-HB

26 Versorgungs- und Einbaueinheiten
electraplan.VE-EE



652

electraplan.
VE-EE

27 Gerätebecher und Einbaugeräte
electraplan.GB-EG



722

electraplan.
GB-EG

28 Bodenanschlusssäulen
tehalit.DAP



744

tehalit.DAP

29 Arbeitsplatzanschlussysteme



750

Arbeitsplatz-
anschlussysteme

30 Manufaktur

758

Manufaktur

Deckenanschlussbahnen

tehalit.DABA

Deckenanschlussbahnen bestehen aus zwei parallelen, nach oben offenen U-Profilen, die sich mithilfe von Deckenabhängern an jeder Raumdecke montieren lassen. Die 80 oder 160 mm breiten Profile sind aus Aluminium gefertigt – die Profil-Kupplungen, Halter und Abhänger aus Stahlblech. Deckenanschlusssäulen, in denen die benötigten Geräte Platz finden, stellen die Verbindung nach unten her. Boden und Wände bleiben frei – der vorhandene Raum wird besser genutzt und die Bodenreinigung erleichtert.



Systemübersicht	486
<hr/>	
tehalit.DABA Deckenanschlussbahn 50 x 80 mm, Aluminium	487
<hr/>	
tehalit.DABA Deckenanschlussbahn 50 x 160 mm, Aluminium	490
<hr/>	
Technik	494
<hr/>	

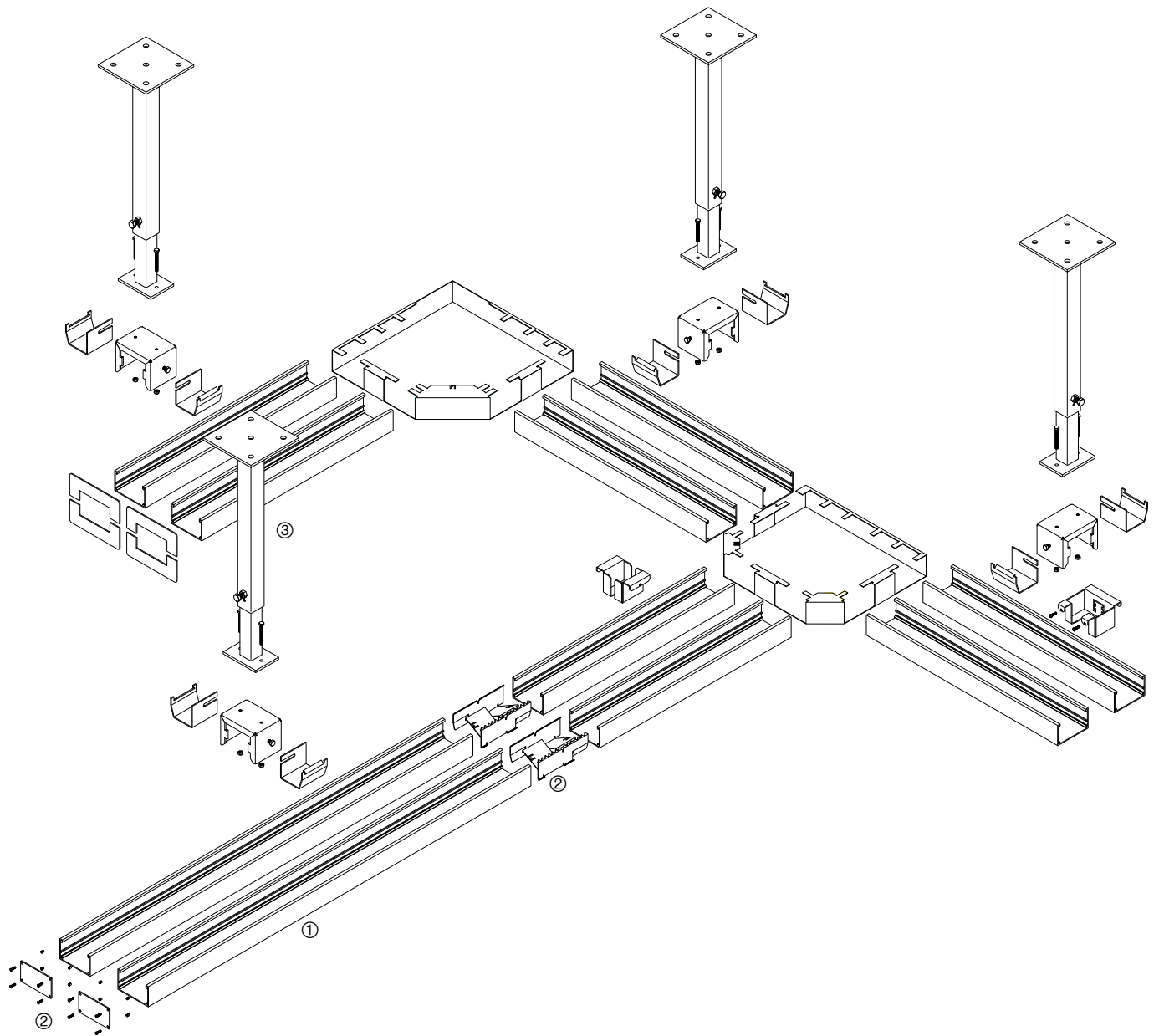

tehalit.DA | DE

- ① Deckenanschlussbahn-Profil
- ② Formteile und Zubehör
- ③ Deckenanschlussbahn-Profil

Beladung des Nutquerschnitts

- Nutzbare Kabellast der DABA500801:
- max. 16 kg/m bei Stützweite von 1,5 m
- max. 10 kg/m bei Stützweite von 2,5 m
- Belastungsprüfung erfolgte in Anlehnung an die EN 61537 „Kabeltragsysteme zum Führen von Leitungen für elektrische Energie und Informationen“.
- Nutzfläche DAB Aluminium DABA50080: 42 cm² (2 x 21 cm²):
- Profilabstand 55 mm

Max. Anzahl Kabel:

- 3 x 1,5 mm²: 58
- 5 x 2,5 mm²: 34
- Cat.6 Kabel: 66

- nutzbare Kabellast beachten
- Erdungsmaßnahmen beachten

Lieferhinweise

pro 1 m DAB müssen 2 m Profil bestellt werden

DABA Deckenanschlussbahn, Aluminium

Werkstoff:

Aluminium



DABA5008019016

Kanalhöhe	Kanalbreite	Länge	Farbe	VPE	PrGr	Preis	Best.Nr.
50 mm	80 mm	3000 mm	verkehrsweiß	24	T150	71,70 €/m	DABA5008019016
50 mm	80 mm	3000 mm	aluminium	24	T150	59,40 €/m	DABA500801ELN
50 mm	80 mm	3000 mm	weißaluminium	24	T150	71,70 €/m	DABA5008019006

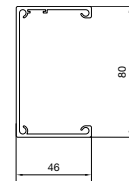

Kupplung, Stahlblech

Werkstoff:

Stahlblech



Zur mechanischen und elektrischen Verbindung der Profile

Bezeichnung	VPE	PrGr	Preis	Best.Nr.
Kupplung Set aus Stahl zu DABA 50x80mm	1	T150	25,00 €/St	DABA500809VERZ

DABA500809VERZ

Halterset, Stahlblech

Werkstoff:

Materialmix



Bezeichnung	Farbe	VPE	PrGr	Preis	Best.Nr.
Halter Set Stahl DABA 50x80mm vweiß	verkehrsweiß	1	T150	60,70 €/St	DABA50080109016
Halter Set Stahl DABA 50x80mm waluminium	weißaluminium	1	T150	60,70 €/St	DABA50080109006

DABA50080109016

Abhänger, Stahlblech

Werkstoff:

Stahlblech

- DABZAB250XXXX für Höhenbereich 250 - 400 mm
- DABZAB400XXXX für Höhenbereich 400 - 700 mm
- DABZAB700XXXX für Höhenbereich 700 - 1300 mm



DABZAB2509016

Bezeichnung	Farbe	VPE	PrGr	Preis	Best.Nr.
Abhänger 250-400mm DABA verkehrsweiß	verkehrsweiß	1	T150	93,00 €/St	DABZAB2509016
Abhänger 250-400mm DABA weißaluminium	weißaluminium	1	T150	93,00 €/St	DABZAB2509006
Abhänger 400-700mm DABA verkehrsweiß	verkehrsweiß	1	T150	98,90 €/St	DABZAB4009016
Abhänger 400-700mm DABA weißaluminium	weißaluminium	1	T150	98,90 €/St	DABZAB4009006
Abhänger 700-1300mm DABA verkehrsweiß	verkehrsweiß	1	T150	105,10 €/St	DABZAB7009016
Abhänger 700-1300mm DABA weißaluminium	weißaluminium	1	T150	105,10 €/St	DABZAB7009006



Flachwinkel, Stahlblech

Werkstoff: Stahlblech

Kanalhöhe	Kanalbreite	Farbe	VPE	PrGr	Preis	Best.Nr.
50 mm	80 mm	verkehrsweiß	1	T150	115,40 €/St	DABA5008059016
50 mm	80 mm	weißaluminium	1	T150	115,40 €/St	DABA5008059006

DABA5008059016



T-Stück, Stahlblech

Werkstoff: Stahlblech

Kanalhöhe	Kanalbreite	Farbe	VPE	PrGr	Preis	Best.Nr.
50 mm	80 mm	verkehrsweiß	1	T150	117,00 €/St	DABA5008079016
50 mm	80 mm	weißaluminium	1	T150	117,00 €/St	DABA5008079006

DABA5008079016



Endplatte

Kanalhöhe	Kanalbreite	Werkstoff	Farbe	VPE	PrGr	Preis	Best.Nr.
50 mm	80 mm	Stahlblech	verkehrsweiß	1	T150	28,30 €/St	DABA5008069016
50 mm	80 mm	Aluminium	aluminium	1	T150	26,00 €/St	DABA500806ELN

DABA5008069016



Wandanschlussblende, Stahlblech

Werkstoff: Stahlblech

Kanalhöhe	Kanalbreite	Farbe	VPE	PrGr	Preis	Best.Nr.
50 mm	80 mm	verkehrsweiß	1	T150	18,60 €/St	DABA5008089016
50 mm	80 mm	weißaluminium	1	T150	18,60 €/St	DABA5008089006

DABA5008089016



Adapter Universal, Stahlblech

Werkstoff: Stahlblech

Zur Befestigung von Leuchten und Hinweisschildern

Bezeichnung	Farbe	VPE	PrGr	Preis	Best.Nr.
Adapter Universal für Zubehör an DABA vw	verkehrsweiß	1	T150	34,80 €/St	DABZADUN9016
Adapter Universal für Zubehör an DABA wa	weißaluminium	1	T150	34,80 €/St	DABZADUN9006

DABZADUN9016

Adapter Schlauch, Stahlblech

Werkstoff:

Stahlblech



Zur Anbindung von DA200 Säulen mit Flextechnik

Bezeichnung	Farbe	VPE	PrGr	Preis	Best.Nr.
Adapter für DA200 m Schlauch an DABA vw	verkehrsweiß	1	T150	39,10 €/St	DABZADFLR9016
Adapter für DA200 m Schlauch an DABA wa	weißaluminium	1	T150	39,10 €/St	DABZADFLR9006

DABZADFLR9016

Erdanschlussklemme

Werkstoff:

Stahl



Für Basisanschluss bis Querschnitt 10 mm²

Bezeichnung	VPE	PrGr	Preis	Best.Nr.
Erdungsklemme für Leitungen bis 10mm ²	10	T040	1,15 €/St	L4187CHRO

L4187CHRO

Erdwinkel

Werkstoff:

Stahl



Bezeichnung	VPE	PrGr	Preis	Best.Nr.
Erdanschlussklemme tehalit.DA und DABA	50	T040	2,00 €/St	L5800

L5800

Erdungsleitungen

Steckbar



Länge	Drahtquerschnitt	Farbe	VPE	PrGr	Preis	Best.Nr.
150 mm	4 mm ²	grün/gelb	100	T020	3,05 €/St	L4181NGGE
300 mm	4 mm ²	grün/gelb	100	T020	3,30 €/St	L4182NGGE
600 mm	4 mm ²	grün/gelb	25	T020	4,10 €/St	L4183NGGE

L4181NGGE

Beladung des Nutzquerschnitts

- Nutzbare Kabellast der DABA501601:
- max. 23 kg/m bei Stützweite von 1,0 m
- max. 20 kg/m bei Stützweite von 1,5 m
- Belastungsprüfung erfolgte in Anlehnung an die EN 61537 „Kabeltragsysteme zum Führen von Leitungen für elektrische Energie und Informationen“.
- Nutzfläche DAB Aluminium DABA50160: 89 cm² (2 x 44,5 cm²)
- Profilverbund 55 mm

Max. Anzahl Kabel

- 3 x 1,5 mm²: 124
- 5 x 2,5 mm²: 74
- Cat.6 Kabel: 140
- nutzbare Kabellast beachten
- Erdungsmaßnahmen beachten

Lieferhinweise

pro 1 m DAB müssen 2 m Profil bestellt werden



DABA Deckenanschlussbahn, Aluminium

Werkstoff:

Aluminium

DABA5016019016

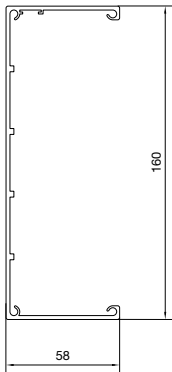

Kanalhöhe	Kanalbreite	Länge	Farbe	VPE	PrGr	Preis	Best.Nr.
50 mm	160 mm	3000 mm	verkehrsweiß	12	T150	79,60 €/m	DABA5016019016
50 mm	160 mm	3000 mm	aluminium	12	T150	67,20 €/m	DABA501601ELN



Kupplung, Stahlblech

Werkstoff:

Stahlblech

Zur mechanischen und elektrischen Verbindung der Profile

Bezeichnung	VPE	PrGr	Preis	Best.Nr.
Kupplung Set aus Stahl zu DABA 50x160mm	1	T150	45,30 €/Set	DABA501609VERZ

DABA501609VERZ



Halterset, Stahlblech

Werkstoff:

Materialmix

Bezeichnung	Farbe	VPE	PrGr	Preis	Best.Nr.
Halter Set Stahl DABA 50x160mm wweiß	verkehrsweiß	1	T150	95,20 €/St	DABA50160109016
Halter Set Stahl DABA 50x160mm walu	weißaluminium	1	T150	95,20 €/St	DABA50160109006

DABA50160109016

Abhänger, Stahlblech

Werkstoff:

Stahlblech

DABZAB250XXXX für Höhenbereich 250 - 400 mm
 DABZAB400XXXX für Höhenbereich 400 - 700 mm
 DABZAB700XXXX für Höhenbereich 700 - 1300 mm

Bezeichnung	Farbe	VPE	PrGr	Preis	Best.Nr.
Abhänger 250-400mm DABA verkehrsweiß	verkehrsweiß	1	T150	93,00 €/St	DABZAB2509016
Abhänger 250-400mm DABA weißaluminium	weißaluminium	1	T150	93,00 €/St	DABZAB2509006
Abhänger 400-700mm DABA verkehrsweiß	verkehrsweiß	1	T150	98,90 €/St	DABZAB4009016
Abhänger 700-1300mm DABA weißaluminium	weißaluminium	1	T150	105,10 €/St	DABZAB7009006
Abhänger 700-1300mm DABA verkehrsweiß	verkehrsweiß	1	T150	105,10 €/St	DABZAB7009016
Abhänger 400-700mm DABA weißaluminium	weißaluminium	1	T150	98,90 €/St	DABZAB4009006



DABZAB2509016

tehalit.DABA

Flachwinkel, Stahlblech

Werkstoff:

Stahlblech

Kanalhöhe	Kanalbreite	Farbe	VPE	PrGr	Preis	Best.Nr.
50 mm	160 mm	verkehrsweiß	1	T150	121,60 €/St	DABA5016059016
50 mm	160 mm	weißaluminium	1	T150	121,60 €/St	DABA5016059006



DABA5016059016

T-Stück, Stahlblech

Werkstoff:

Stahlblech

Kanalhöhe	Kanalbreite	Farbe	VPE	PrGr	Preis	Best.Nr.
50 mm	160 mm	verkehrsweiß	1	T150	132,50 €/St	DABA5016079016
50 mm	160 mm	weißaluminium	1	T150	132,50 €/St	DABA5016079006



DABA5016079016

Endplatte

Kanalhöhe	Kanalbreite	Werkstoff	Farbe	VPE	PrGr	Preis	Best.Nr.
50 mm	160 mm	Stahlblech	verkehrsweiß	1	T150	48,60 €/Set	DABA5016069016
50 mm	160 mm	Aluminium	natur	1	T150	37,30 €/Set	DABA501606ELN



DABA5016069016

Wandanschlussblende, Stahlblech

Werkstoff:

Stahlblech

Kanalhöhe	Kanalbreite	Farbe	VPE	PrGr	Preis	Best.Nr.
50 mm	160 mm	verkehrsweiß	1	T150	22,10 €/Set	DABA5016089016
50 mm	160 mm	weißaluminium	1	T150	22,10 €/Set	DABA5016089006



DABA5016089016



Adapter Universal, Stahlblech

Werkstoff: Stahlblech

Zur Befestigung von Leuchten und Hinweisschildern

Bezeichnung	Farbe	VPE	PrGr	Preis	Best.Nr.
Adapter Universal für Zubehör an DABA vw	verkehrsweiß	1	T150	34,80 €/St	DABZADUN9016
Adapter Universal für Zubehör an DABA wa	weißaluminium	1	T150	34,80 €/St	DABZADUN9006

DABZADUN9016



Adapter Schlauch, Stahlblech

Werkstoff: Stahlblech

Zur Anbindung von DA200 Säulen mit Flextechnik

Bezeichnung	Farbe	VPE	PrGr	Preis	Best.Nr.
Adapter für DA200 m Schlauch an DABA vw	verkehrsweiß	1	T150	39,10 €/St	DABZADFLR9016
Adapter für DA200 m Schlauch an DABA wa	weißaluminium	1	T150	39,10 €/St	DABZADFLR9006

DABZADFLR9016



Erdanschlussklemme

Werkstoff: Stahl

Für Basisanschluss bis Querschnitt 10 mm²

Bezeichnung	VPE	PrGr	Preis	Best.Nr.
Erdungsklemme für Leitungen bis 10mm ²	10	T040	1,15 €/St	L4187CHRO

L4187CHRO



Erdwinkel

Werkstoff: Stahl

Bezeichnung	VPE	PrGr	Preis	Best.Nr.
Erdanschlussklemme tehalit.DA und DABA	50	T040	2,00 €/St	L5800

L5800



Erdungsleitungen

Steckbar

Länge	Drahtquerschnitt	Farbe	VPE	PrGr	Preis	Best.Nr.
150 mm	4 mm ²	grün/gelb	100	T020	3,05 €/St	L4181GNGE
300 mm	4 mm ²	grün/gelb	100	T020	3,30 €/St	L4182GNGE
600 mm	4 mm ²	grün/gelb	25	T020	4,10 €/St	L4183GNGE

L4181GNGE

Sammelpunkt für Energieanschlüsse WAGO-WINSTA

Mit sechs 3-poligen Anschlüssen zum Selbstverdrahten.

Bezeichnung	VPE	PrGr	Preis	Best.Nr.
Sammelpunkt Energie Wago 6x schwarz	1	T060	74,40 €/St	G8360



G8360

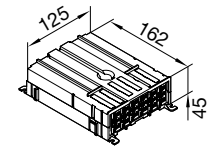

tehalit.DABA

Sammelpunkt für Energieanschlüsse Wieland-gesis

Mit sechs 3-poligen Anschlüssen zum Selbstverdrahten

Bezeichnung	VPE	PrGr	Preis	Best.Nr.
Sammelpunkt Energie Wieland 6x schwarz	1	T060	74,90 €/St	G8366



G8366

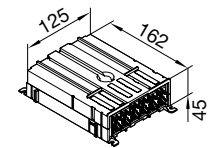

Sammelpunkt für Datenanschlüsse Cat.6A

6 E-DAT Module Cat.6A 8(8) mit IDC-Schneidklemmen und Staubschutzklappen, Zugentlastung am Modul und am Gehäuse.

Bezeichnung	VPE	PrGr	Preis	Best.Nr.
Sammelpunkt Daten 6xCat.6A	1	T060	142,60 €/St	G3160



G3160

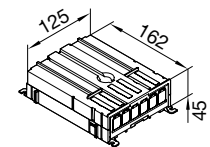

- Moderne Infrastruktur in Alt- und Neubau
- Gestaltungselement für die Raumarchitektur
- Kostenoptimierte Grundinstallation
- Optimale Erschließung der bewirtschafteten Fläche
- Umfassende Funktionalität für:
 - Raumlösungen
 - Lichtlösungen
 - Gebäudetechnik

Einbaumöglichkeit für Geräte aus dem Hager Standardprogramm

- Sammelpunkt (Consolidation Point) für Energie- und Datenanschluss
- Anschluss für DA200 mit Flextechnik / DAF802000ELN
- Sensoren (Präsenzmelder, Temperatursensoren, etc.) oder Steuergeräte (DALI, KNX/EIB, LON, etc.)
- Flexibilität bei Ausbau und Änderungen
- Einfache Planung und Montage
- Leitungen können eingelegt werden – kein „Fädeln“ erforderlich

Produkteigenschaften

- Geeignet für eine flexible Infrastruktur, das Umrüsten der Anschlüsse ist einfach
- Mit der DAB werden die Gewerke Licht, Energie und Netzwerk zusammengefasst
- RAL-Farben auf Anfrage
- Getrennte Verlegung von Energie und Datenleitungen

Ideales Installationskonzept

Rohbauphase

Der Trassenverlauf ist zu planen. Die Trasse wird von der Verteilung eingespeist und soll möglichst alle Arbeitsplätze kreuzen.

Ausbauphase

In die DAB werden die Leitungen verlegt und ggf. die Sammelpunkte platziert.

Nutzungsphase

Die Arbeitsplätze werden von den Sammelpunkten aus über die DA200 (z.B. mit Flextechnik) versorgt.

Tipps zur Installation der beteiligten Gewerke

Lichtpunkthöhe für die Leuchten beachten!
Evtl. Zusatzhalter bestellen für Lautsprecher, Rauchmelder, Hinweisschilder und Notbeleuchtung u.s.w.

Und so geht's:

① Montieren der Abhänger

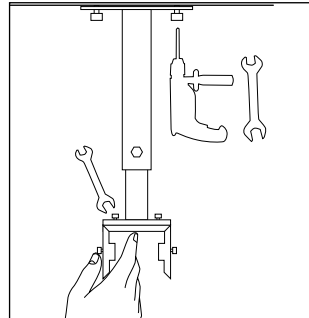

- Zunächst werden die Querträger an die Abhänger geschraubt.
- Das sollte noch auf dem Boden geschehen.
- Anschließend werden die Abhänger in vorgezeichneten Abständen an die Decke montiert, nivelliert und mit einer Sechskantschraube arretiert.
- Zur abschließenden Sicherung der Abhänger ist das Anbringen einer zusätzlichen Schraube notwendig.

② Einhängen der Profile

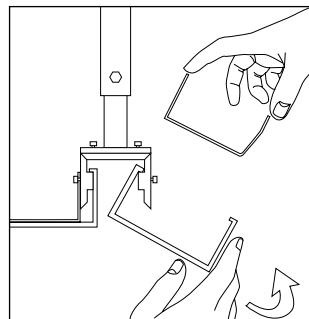

- Die Profile werden werkzeuglos von Hand eingehängt und halten selbstständig.

③ Ausrichten der Profile

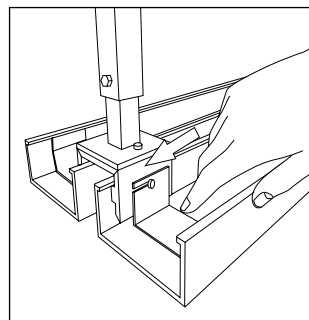

- Mit einklinkbaren Haltern aus Stahlblech werden die Profile in der Horizontalen arretiert.

④ Profile sichern und belegen

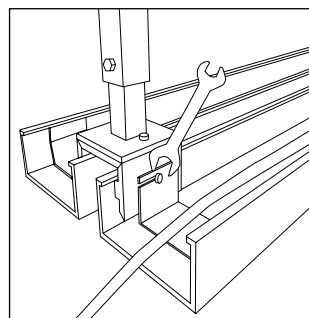

- Mit dem Schraubenschlüssel werden die Profile final gesichert.
- Anschließend können die Leitungen verlegt werden.
- Bitte beachten Sie hierbei die zulässige Kabellast!

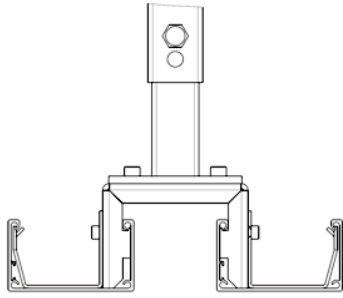

- ① 50 x 80
- ②
- ③
- ④ M8
- ⑤
- ⑥ B
- ⑦ A
- ⑧ M6

tehalit.DABA

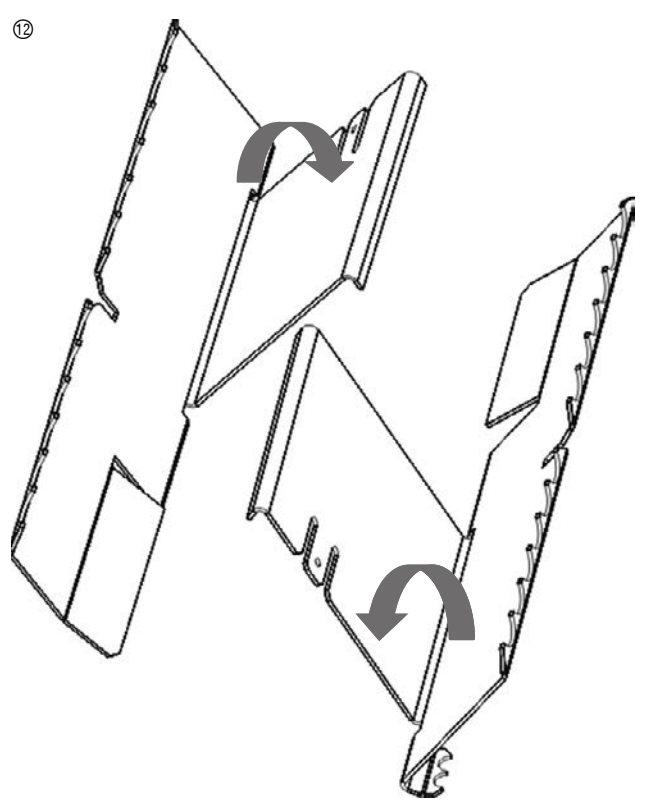
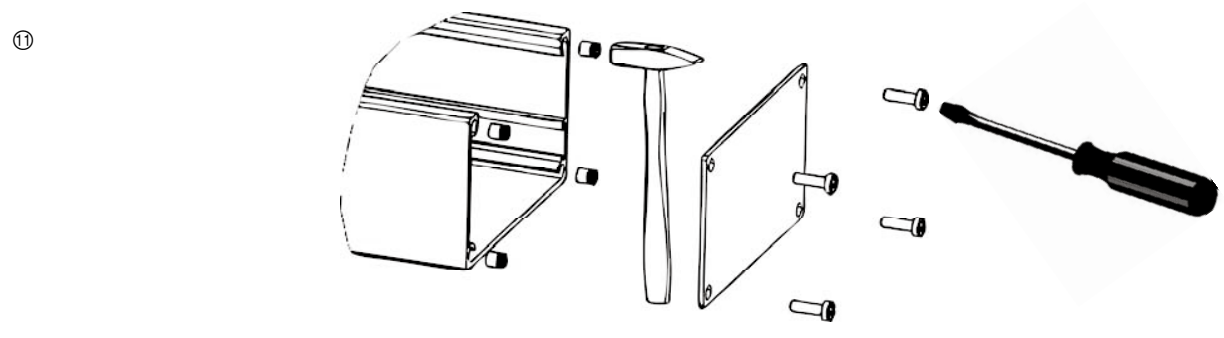
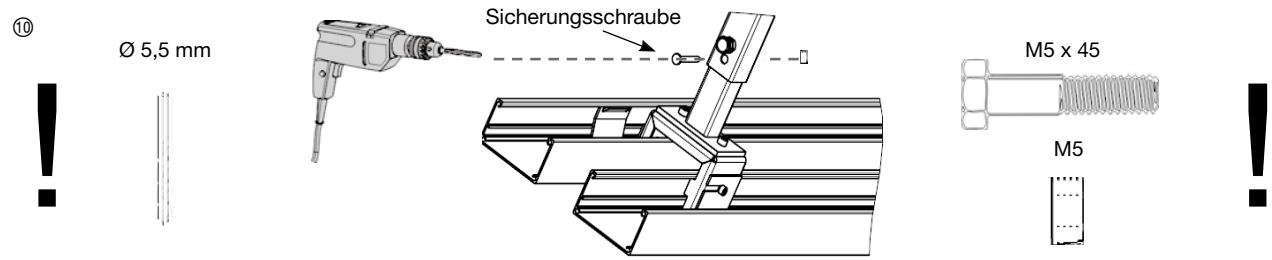
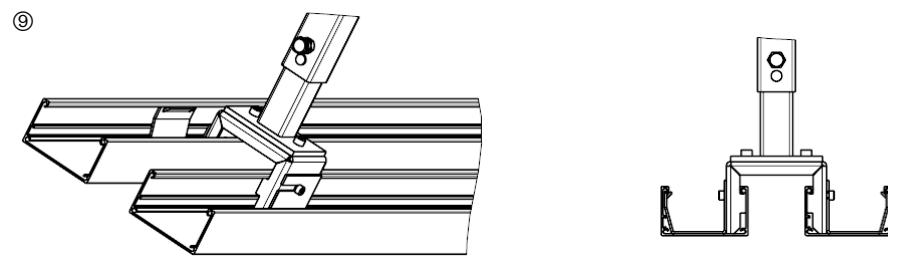

Belastungstest

Die Belastung der Kabelbahn ist abhängig von den Stützweiten der Deckenabhängung und der maximalen Beladung entsprechend des Nutzquerschnitts. Das nachfolgende Diagramm verdeutlicht die Montageabstände der Deckenbefestigung bei voller Beladung, mit beispielsweise 34 Leitungen NYM 5 x 2,5 mm². Die Prüfung erfolgte in Anlehnung an die EN 61537 „Kabeltragsysteme zum Führen von Leitungen für elektrische Energie und Informationen“.

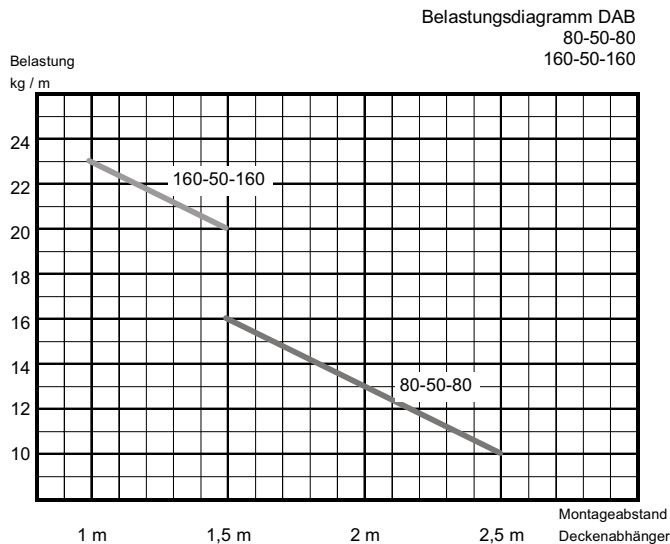

Nutzfläche Kabelbahn 80-50-80: 42 cm² (2 x 21 cm²)
Nutzfläche Kabelbahn 160-50-160: 89 cm² (2 x 44,5 cm²)

Beispiele für die Berechnung von Nutzquerschnitt und Kabellast anhand der DAB 80-50-80:

Kabeltyp	Kabel Durchmesser in mm	Kabel Nutzquerschnitt in cm ²	Kabellast kg/m	Nutzfläche Kabelbahn in cm ²	Anzahl Kabel (beidseitig)	Kabelbelastung kg/m
3 x 1,5 mm ²	8,5	0,72	0,135	42	58	7,88
5 x 2,5 mm ²	11	1,21	0,27	42	34	9,18
Cat. 5 u. Cat. 6	8	0,64	0,06	42	66	3,94

Kabelanzahl = 25
 gewählter Kabeltyp 5 x 2,5 mm²

lt. Hersteller:
 Kabelnutzquerschnitt in cm² = 1,21
 Kabellast kg/m = 0,27

ergibt:
 Gesamt - Kabelnutzquerschnitt von 30,25 cm²
 Gesamt - Kabellast von 6,75 kg/m

Verfügbare Kabelnutzquerschnitt der DABA 80-50-80 = 42 cm² (> als berechnet)

Nutzbare Kabellast der DABA 80-50-80 bei Stützweite von 1,5 m (siehe Diagramm) = 16 kg/m (> als berechnet)

Stützweite von 2,5 m ist ausreichend.

Estrichüberdecktes Kanalsystem electraplan.UK

electraplan.UK

Das Bodeninstallationssystem electraplan.UK ist schnell und einfach zu montieren und für fast alle Estricharten geeignet. Die Unterflurkanäle und Bodendosen aus verzinktem Stahlblech – optimal gegen Korrosion geschützt – werden auf der Rohdecke befestigt. Weil die Oberteile des Grundprofils abnehmbar sind, können die Leitungen von oben in den Kanal eingelegt und müssen nicht eingezogen werden. Den Estrich verlegt man bündig mit der Oberkante der Bodendosen, so dass die Unterflurkanäle bedeckt sind.



Systemübersicht	500
<hr/>	
electraplan.UK Estrichüberdecktes Kanalsystem, Kanalbreite 190 mm	502
<hr/>	
electraplan.UK Estrichüberdecktes Kanalsystem, Kanalbreite 240 mm	506
<hr/>	
electraplan.UK Estrichüberdecktes Kanalsystem, Kanalbreite 340 mm	510
<hr/>	
electraplan.UK Universal-Bodendosen mit Bodenblech	514
<hr/>	
electraplan.UK Universal-Bodendosen mit Haltepratzen	515
<hr/>	
electraplan.UK Universal-Bodendosen mit Stahlblechschalung	516
<hr/>	
electraplan.UK Universal-Bodendosen, Zubehör	517
<hr/>	
electraplan.UK Schalungselemente aus Styropor für Versorgungseinheiten und nivellierbare Kassetten	519
<hr/>	
Technik	520
<hr/>	

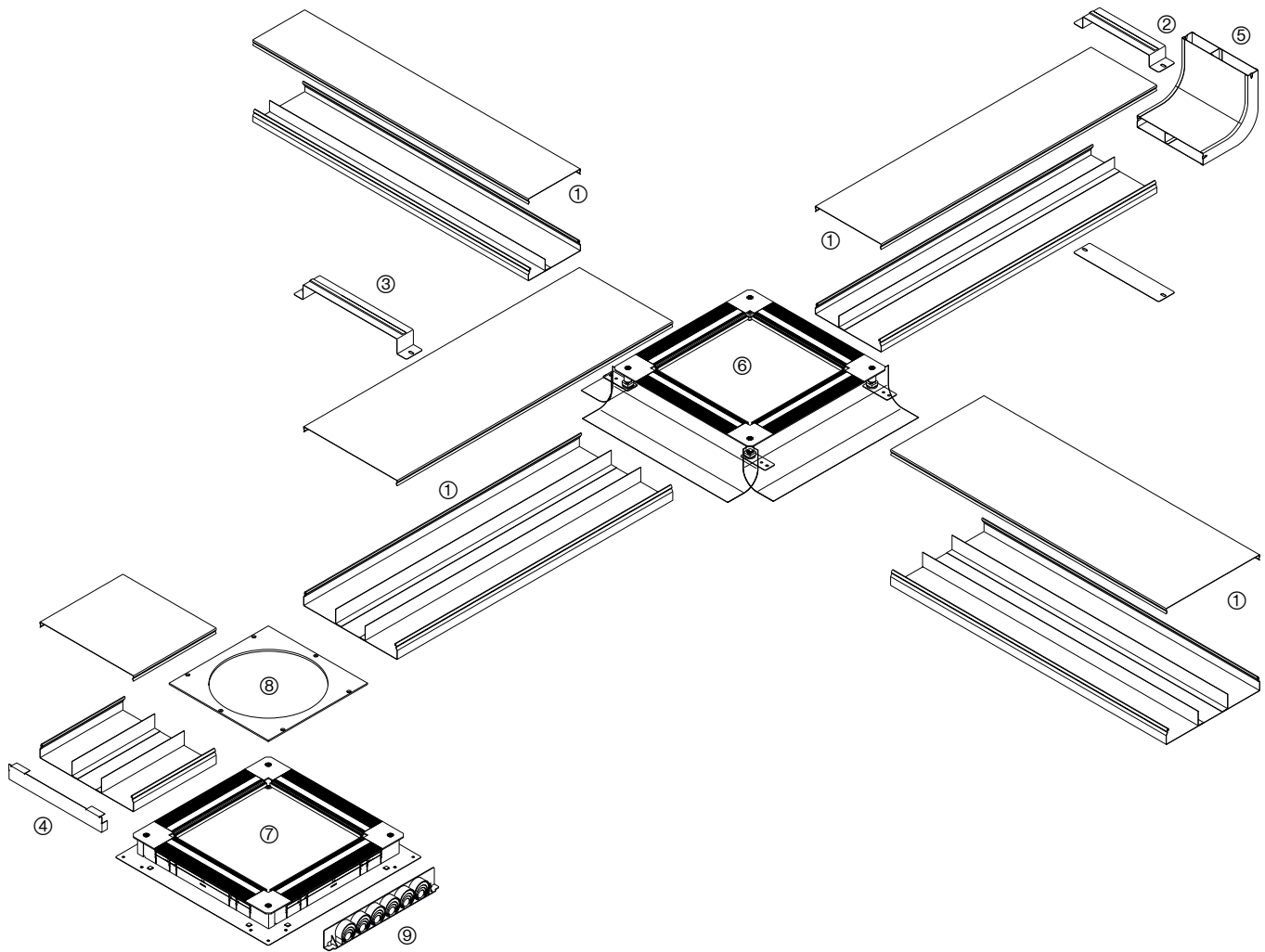

electraplan.UK

- ① Grundprofil bestehend aus Ober- und Unterteil
- ② Verbindungsschelle
- ③ Bügel
- ④ Endstück
- ⑤ Vertikalkrümmmer
- ⑥ Universal-Bodendose mit Folienschalung
- ⑦ Universal-Bodendose mit Stahlblechschalung
- ⑧ Montagedeckel
- ⑨ Rohreinführung

Kanäle	Kanalbreite mm	Kanalhöhe mm	Ausführung	Abmessung Züge mm	Nutzquerschnitt cm ²	Max. Leitungsbelegung Ø 11 mm Füllgrad 0,5	Seite
UK190282	190	28	2-zügig	75 / 115	53,2	21 (8 / 13)	502
UK190283	190	28	3-zügig	60 / 70 / 60	53,2	20 (6 / 8 / 6)	502
UK190382	190	38	2-zügig	75 / 115	72,2	29 (11 / 18)	502
UK190383	190	38	3-zügig	60 / 70 / 60	72,2	28 (9 / 10 / 9)	502
UK190482	190	48	2-zügig	75 / 115	91,2	36 (14 / 22)	504
UK190483	190	48	3-zügig	60 / 70 / 60	91,2	35 (11 / 13 / 11)	504
UK240282	240	28	2-zügig	100 / 140	67,2	27 (11 / 16)	506
UK240283	240	28	3-zügig	85 / 70 / 85	67,2	26 (9 / 8 / 9)	506
UK240382	240	38	2-zügig	100 / 140	91,2	36 (15 / 21)	506
UK240383	240	38	3-zügig	85 / 70 / 85	91,2	36 (13 / 10 / 13)	506
UK240482	240	48	2-zügig	100 / 140	115,2	46 (19 / 27)	508
UK240483	240	48	3-zügig	85 / 70 / 85	115,2	45 (16 / 13 / 16)	508
UK340282	340	28	2-zügig	140 / 200	95,2	39 (16 / 23)	510
UK340283	340	28	3-zügig	115 / 110 / 115	95,2	38 (13 / 12 / 13)	510
UK340382	340	38	2-zügig	140 / 200	129,2	52 (21 / 31)	510
UK340383	340	38	3-zügig	115 / 110 / 115	129,2	53 (18 / 17 / 18)	510
UK340482	340	48	2-zügig	140 / 200	163,2	66 (27 / 39)	512
UK340483	340	48	3-zügig	115 / 110 / 115	163,2	65 (22 / 21 / 22)	512

- Kanal UK nach DIN EN 50085-1 und -2-2 für estrichüberdeckten Einbau, zur Verlegung auf der Rohdecke
- durch abnehmbare Oberteile ist eine einfache und schnelle Leitungsverlegung gewährleistet
- belastbar bis 1500 N nach DIN EN 50085-2-2 Klasse 6.102.4

Material

Stahlblech verzinkt,
Verzinkung nach DIN EN 10346

Materialstärke

Oberteil 1,25 mm
Unterteil 1,0 mm

Lieferlänge

2000 mm

electraplan.UK



Max. Leitungsbelegung Ø 11 mm – Füllgrad 0.5

Unter- und Oberteil

Stahlblech

UK190282

21

UK190282

VPE 2 m
PrGr T070
64,90 €/m

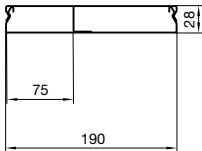

UK190283

20

UK190283

VPE 2 m
PrGr T070
69,80 €/m

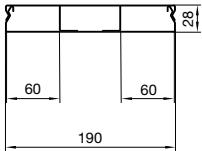

UK190382

29

UK190382

VPE 2 m
PrGr T070
69,80 €/m

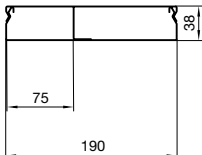

UK190383

28

UK190383

VPE 2 m
PrGr T070
74,40 €/m

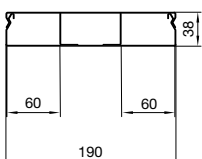

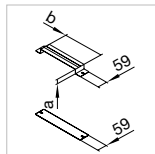

Kupplung

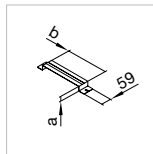

Bügel

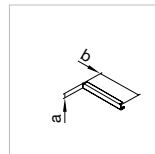

Endstück

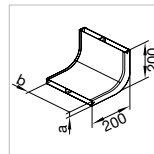

Vertikalkrümmen

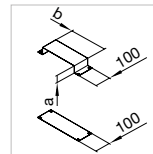

Längen-anpassstück

Stahlblech

Stahlblech

Stahlblech

Stahlblech

Stahlblech

UKS190280

UKB190280

UKE190280

UKK190282

UKM190280

VPE 20 St
PrGr T070
14,10 €/St

VPE 20 St
PrGr T070
8,50 €/St

VPE 20 St
PrGr T070
20,10 €/St

VPE 1 St
PrGr T070
87,00 €/St

VPE 20 St
PrGr T070
19,40 €/St

Maß a = 28 mm
Maß b = 190 mm

Maß a = 28 mm
Maß b = 190 mm

Maß a = 28 mm
Maß b = 190 mm

Maß a = 28 mm
Maß b = 190 mm

Maß a = 28 mm
Maß b = 190 mm

UKS190280

UKB190280

UKE190280

UKK190283

UKM190280

VPE 20 St
PrGr T070
14,10 €/St

VPE 20 St
PrGr T070
8,50 €/St

VPE 20 St
PrGr T070
20,10 €/St

VPE 1 St
PrGr T070
91,40 €/St

VPE 20 St
PrGr T070
19,40 €/St

Maß a = 28 mm
Maß b = 190 mm

Maß a = 28 mm
Maß b = 190 mm

Maß a = 28 mm
Maß b = 190 mm

Maß a = 28 mm
Maß b = 190 mm

Maß a = 28 mm
Maß b = 190 mm

UKS190380

UKB190380

UKE190380

UKK190382

UKM190380

VPE 20 St
PrGr T070
14,10 €/St

VPE 20 St
PrGr T070
8,50 €/St

VPE 20 St
PrGr T070
20,90 €/St

VPE 1 St
PrGr T070
91,40 €/St

VPE 20 St
PrGr T070
19,40 €/St

Maß a = 38 mm
Maß b = 190 mm

Maß a = 38 mm
Maß b = 190 mm

Maß a = 38 mm
Maß b = 190 mm

Maß a = 38 mm
Maß b = 190 mm

Maß a = 38 mm
Maß b = 190 mm

UKS190380

UKB190380

UKE190380

UKK190383

UKM190380

VPE 20 St
PrGr T070
14,10 €/St

VPE 20 St
PrGr T070
8,50 €/St

VPE 20 St
PrGr T070
20,90 €/St

VPE 1 St
PrGr T070
96,20 €/St

VPE 20 St
PrGr T070
19,40 €/St

Maß a = 38 mm
Maß b = 190 mm

Maß a = 38 mm
Maß b = 190 mm

Maß a = 38 mm
Maß b = 190 mm

Maß a = 38 mm
Maß b = 190 mm

Maß a = 38 mm
Maß b = 190 mm

- Kanal UK nach DIN EN 50085-1 und -2-2 für estrichüberdeckten Einbau, zur Verlegung auf der Rohdecke
- durch abnehmbare Oberteile ist eine einfache und schnelle Leitungsverlegung gewährleistet
- belastbar bis 1500 N nach DIN EN 50085-2-2 Klasse 6.102.4

Material
Stahlblech verzinkt,
Verzinkung nach DIN EN 10346

Materialstärke
Oberteil 1,25 mm
Unterteil 1,0 mm

Lieferlänge
2000 mm

electraplan.UK



Max. Leitungsbelegung Ø 11 mm – Füllgrad 0.5 **Unter- und Oberteil**

Stahlblech

UK190482

36

UK190482

VPE 2 m
PrGr T070
74,40 €/m

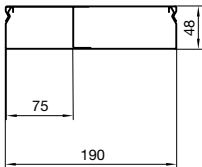

UK190483

35

UK190483

VPE 2 m
PrGr T070
79,20 €/m

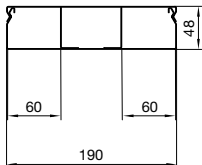

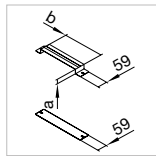

Kupplung

Stahlblech

UKS190480

VPE 20 St
PrGr T070
14,10 €/St

Maß a = 48 mm
Maß b = 190 mm

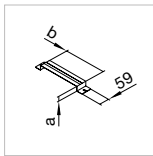

Bügel

Stahlblech

UKB190480

VPE 20 St
PrGr T070
8,50 €/St

Maß a = 48 mm
Maß b = 190 mm

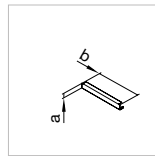

Endstück

Stahlblech

UKE190480

VPE 20 St
PrGr T070
21,60 €/St

Maß a = 48 mm
Maß b = 190 mm

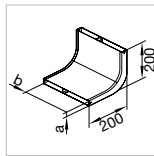

Vertikalkrümmen

Stahlblech

UKK190482

VPE 1 St
PrGr T070
96,20 €/St

Maß a = 48 mm
Maß b = 190 mm

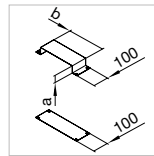

**Längen-
anpassstück**

Stahlblech

UKM190480

VPE 20 St
PrGr T070
19,40 €/St

Maß a = 48 mm
Maß b = 190 mm

UKS190480

VPE 20 St
PrGr T070
14,10 €/St

Maß a = 48 mm
Maß b = 190 mm

UKB190480

VPE 20 St
PrGr T070
8,50 €/St

Maß a = 48 mm
Maß b = 190 mm

UKE190480

VPE 20 St
PrGr T070
21,60 €/St

Maß a = 48 mm
Maß b = 190 mm

UKK190483

VPE 1 St
PrGr T070
100,90 €/St

Maß a = 48 mm
Maß b = 190 mm

UKM190480

VPE 20 St
PrGr T070
19,40 €/St

Maß a = 48 mm
Maß b = 190 mm

- Kanal UK nach DIN EN 50085-1 und -2-2 für estrichüberdeckten Einbau, zur Verlegung auf der Rohdecke
- durch abnehmbare Oberteile ist eine einfache und schnelle Leitungsverlegung gewährleistet
- belastbar bis 1500 N nach DIN EN 50085-2-2 Klasse 6.102.4

Material
Stahlblech verzinkt,
Verzinkung nach DIN EN 10346

Materialstärke
Oberteil 1,25 mm
Unterteil 1,0 mm

Lieferlänge
2000 mm

electraplan.UK



Max. Leitungsbelegung Ø 11 mm – Füllgrad 0.5 **Unter- und Oberteil**

Stahlblech

UK240282

27

UK240282

VPE 2 m
PrGr T070
79,20 €/m

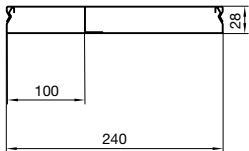

UK240283

26

UK240283

VPE 2 m
PrGr T070
83,70 €/m



UK240382

36

UK240382

VPE 2 m
PrGr T070
83,70 €/m

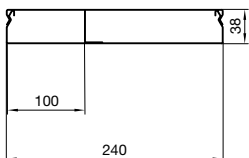

UK240383

36

UK240383

VPE 2 m
PrGr T070
88,30 €/m



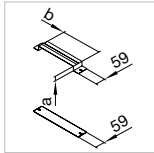

Kupplung

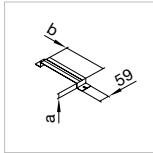

Bügel

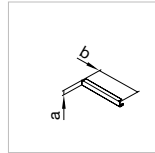

Endstück

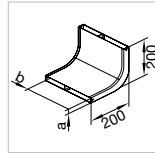

Vertikalkrümmter

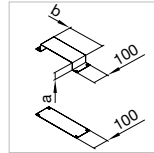

Längen-anpassstück

Stahlblech

Stahlblech

Stahlblech

Stahlblech

Stahlblech

UKS240280

UKB240280

UKE240280

UKK240282

UKM240280

VPE 1 St
PrGr T070
14,10 €/St

VPE 20 St
PrGr T070
8,50 €/St

VPE 20 St
PrGr T070
21,60 €/St

VPE 1 St
PrGr T070
100,90 €/St

VPE 20 St
PrGr T070
19,40 €/St

Maß a = 28 mm
Maß b = 240 mm

Maß a = 28 mm
Maß b = 240 mm

Maß a = 28 mm
Maß b = 240 mm

Maß a = 28 mm
Maß b = 240 mm

Maß a = 28 mm
Maß b = 240 mm

UKS240280

UKB240280

UKE240280

UKK240283

UKM240280

VPE 1 St
PrGr T070
14,10 €/St

VPE 20 St
PrGr T070
8,50 €/St

VPE 20 St
PrGr T070
21,60 €/St

VPE 1 St
PrGr T070
105,60 €/St

VPE 20 St
PrGr T070
19,40 €/St

Maß a = 28 mm
Maß b = 240 mm

Maß a = 28 mm
Maß b = 240 mm

Maß a = 28 mm
Maß b = 240 mm

Maß a = 28 mm
Maß b = 240 mm

Maß a = 28 mm
Maß b = 240 mm

UKS240380

UKB240380

UKE240380

UKK240382

UKM240380

VPE 20 St
PrGr T070
14,10 €/St

VPE 20 St
PrGr T070
8,50 €/St

VPE 20 St
PrGr T070
22,70 €/St

VPE 1 St
PrGr T070
105,60 €/St

VPE 20 St
PrGr T070
19,40 €/St

Maß a = 38 mm
Maß b = 240 mm

Maß a = 38 mm
Maß b = 240 mm

Maß a = 38 mm
Maß b = 240 mm

Maß a = 38 mm
Maß b = 240 mm

Maß a = 38 mm
Maß b = 240 mm

UKS240380

UKB240380

UKE240380

UKK240383

UKM240380

VPE 20 St
PrGr T070
14,10 €/St

VPE 20 St
PrGr T070
8,50 €/St

VPE 20 St
PrGr T070
22,70 €/St

VPE 1 St
PrGr T070
109,90 €/St

VPE 20 St
PrGr T070
19,40 €/St

Maß a = 38 mm
Maß b = 240 mm

Maß a = 38 mm
Maß b = 240 mm

Maß a = 38 mm
Maß b = 240 mm

Maß a = 38 mm
Maß b = 240 mm

Maß a = 38 mm
Maß b = 240 mm

- Kanal UK nach DIN EN 50085-1 und -2-2 für estrichüberdeckten Einbau, zur Verlegung auf der Rohdecke
- durch abnehmbare Oberteile ist eine einfache und schnelle Leitungsverlegung gewährleistet
- belastbar bis 1500 N nach DIN EN 50085-2-2 Klasse 6.102.4

Material
Stahlblech verzinkt,
Verzinkung nach DIN EN 10346

Materialstärke
Oberteil 1,25 mm
Unterteil 1,0 mm

Lieferlänge
2000 mm

electraplan.UK



Max. Leitungsbelegung Ø 11 mm – Füllgrad 0.5

Unter- und Oberteil

Stahlblech

UK240482

46

UK240482

VPE 2 m
PrGr T070
88,30 €/m

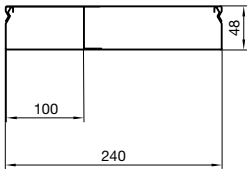

UK240483

45

UK240483

VPE 2 m
PrGr T070
93,30 €/m

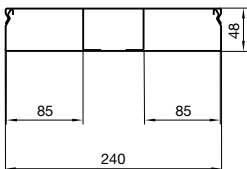

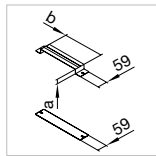

Kupplung

Stahlblech

UKS240480

VPE 20 St
PrGr T070
14,10 €/St

Maß a = 48 mm
Maß b = 240 mm

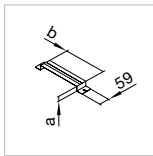

Bügel

Stahlblech

UKB240480

VPE 20 St
PrGr T070
8,50 €/St

Maß a = 48 mm
Maß b = 240 mm

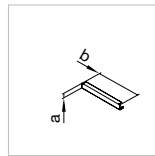

Endstück

Stahlblech

UKE240480

VPE 20 St
PrGr T070
23,40 €/St

Maß a = 48 mm
Maß b = 240 mm

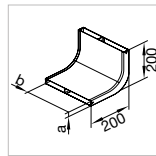

Vertikalkrümmen

Stahlblech

UKK240482

VPE 1 St
PrGr T070
109,90 €/St

Maß a = 48 mm
Maß b = 240 mm

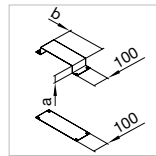

**Längen-
anpassstück**

Stahlblech

UKM240480

VPE 20 St
PrGr T070
19,40 €/St

Maß a = 48 mm
Maß b = 240 mm

UKS240480

VPE 20 St
PrGr T070
14,10 €/St

Maß a = 48 mm
Maß b = 240 mm

UKB240480

VPE 20 St
PrGr T070
8,50 €/St

Maß a = 48 mm
Maß b = 240 mm

UKE240480

VPE 20 St
PrGr T070
23,40 €/St

Maß a = 48 mm
Maß b = 240 mm

UKK240483

VPE 1 St
PrGr T070
114,70 €/St

Maß a = 48 mm
Maß b = 240 mm

UKM240480

VPE 20 St
PrGr T070
19,40 €/St

Maß a = 48 mm
Maß b = 240 mm

- Kanal UK nach DIN EN 50085-1 und -2-2 für estrichüberdeckten Einbau, zur Verlegung auf der Rohdecke
- durch abnehmbare Oberteile ist eine einfache und schnelle Leitungsverlegung gewährleistet
- belastbar bis 1500 N nach DIN EN 50085-2-2 Klasse 6.102.4

Material
Stahlblech verzinkt,
Verzinkung nach DIN EN 10346

Materialstärke
Oberteil 1,25 mm
Unterteil 1,0 mm

Lieferlänge
2000 mm

electraplan.UK



Max. Leitungsverlegung Ø 11 mm – Füllgrad 0.5 **Unter- und Oberteil**

Stahlblech

UK340282

39

UK340282

VPE 2 m
PrGr T070
93,30 €/m

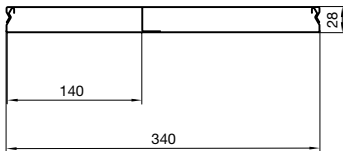

UK340283

38

UK340283

VPE 2 m
PrGr T070
97,70 €/m

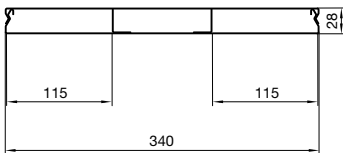

UK340382

52

UK340382

VPE 2 m
PrGr T070
97,70 €/m

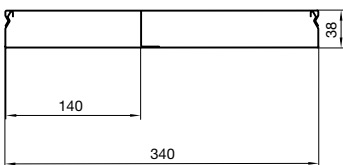

UK340383

53

UK340383

VPE 2 m
PrGr T070
102,30 €/m

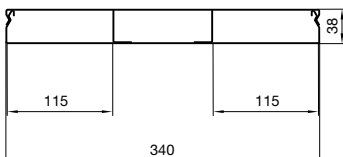

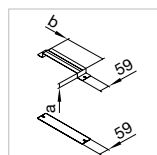

Kupplung

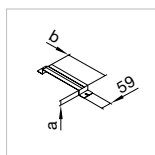

Bügel

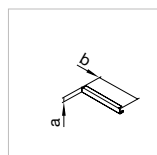

Endstück

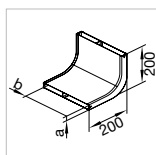

Vertikalkrümmter

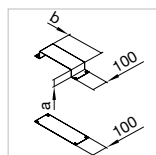

Längen-anpassstück

Stahlblech

Stahlblech

Stahlblech

Stahlblech

Stahlblech

UKS340280

UKB340280

UKE340280

UKK340282

UKM340280

VPE 20 St
PrGr T070
14,10 €/St

VPE 20 St
PrGr T070
8,50 €/St

VPE 20 St
PrGr T070
23,40 €/St

VPE 1 St
PrGr T070
114,70 €/St

VPE 20 St
PrGr T070
19,40 €/St

Maß a = 28 mm
Maß b = 340 mm

Maß a = 28 mm
Maß b = 340 mm

Maß a = 28 mm
Maß b = 340 mm

Maß a = 28 mm
Maß b = 340 mm

Maß a = 28 mm
Maß b = 340 mm

UKS340280

UKB340280

UKE340280

UKK340283

UKM340280

VPE 20 St
PrGr T070
14,10 €/St

VPE 20 St
PrGr T070
8,50 €/St

VPE 20 St
PrGr T070
23,40 €/St

VPE 1 St
PrGr T070
119,60 €/St

VPE 20 St
PrGr T070
19,40 €/St

Maß a = 28 mm
Maß b = 340 mm

Maß a = 28 mm
Maß b = 340 mm

Maß a = 28 mm
Maß b = 340 mm

Maß a = 28 mm
Maß b = 340 mm

Maß a = 28 mm
Maß b = 340 mm

UKS340380

UKB340380

UKE340380

UKK340382

UKM340380

VPE 20 St
PrGr T070
14,10 €/St

VPE 20 St
PrGr T070
8,50 €/St

VPE 20 St
PrGr T070
24,20 €/St

VPE 1 St
PrGr T070
119,60 €/St

VPE 20 St
PrGr T070
19,40 €/St

Maß a = 38 mm
Maß b = 340 mm

Maß a = 38 mm
Maß b = 340 mm

Maß a = 38 mm
Maß b = 340 mm

Maß a = 38 mm
Maß b = 340 mm

Maß a = 38 mm
Maß b = 340 mm

UKS340380

UKB340380

UKE340380

UKK340383

UKM340380

VPE 20 St
PrGr T070
14,10 €/St

VPE 20 St
PrGr T070
8,50 €/St

VPE 20 St
PrGr T070
24,20 €/St

VPE 1 St
PrGr T070
125,60 €/St

VPE 20 St
PrGr T070
19,40 €/St

Maß a = 38 mm
Maß b = 340 mm

Maß a = 38 mm
Maß b = 340 mm

Maß a = 38 mm
Maß b = 340 mm

Maß a = 38 mm
Maß b = 340 mm

Maß a = 38 mm
Maß b = 340 mm

- Kanal UK nach DIN EN 50085-1 und -2-2 für estrichüberdeckten Einbau, zur Verlegung auf der Rohdecke
- durch abnehmbare Oberteile ist eine einfache und schnelle Leitungsverlegung gewährleistet
- belastbar bis 1500 N nach DIN EN 50085-2-2 Klasse 6.102.4

Material

Stahlblech verzinkt,
Verzinkung nach DIN EN 10346

Materialstärke

Oberteil 1,25 mm
Unterteil 1,0 mm

Lieferlänge

2000 mm

electraplan.UK



Max. Leitungsbelegung Ø 11 mm – Füllgrad 0.5 **Unter- und Oberteil**

Stahlblech

UK340482

66

UK340482

VPE 2 m
PrGr T070
102,30 €/m

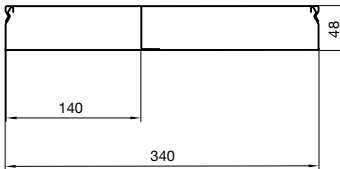

UK340483

65

UK340483

VPE 2 m
PrGr T070
107,00 €/m

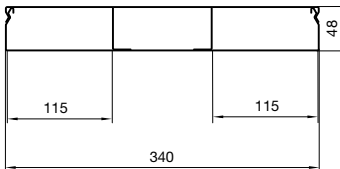

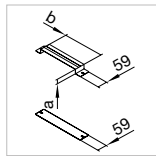

Kupplung

Stahlblech

UKS340480

VPE 20 St
PrGr T070
14,10 €/St

Maß a = 48 mm
Maß b = 340 mm

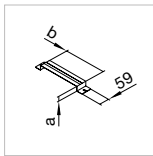

Bügel

Stahlblech

UKB340480

VPE 20 St
PrGr T070
8,50 €/St

Maß a = 48 mm
Maß b = 340 mm

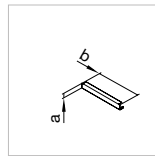

Endstück

Stahlblech

UKE340480

VPE 20 St
PrGr T070
25,00 €/St

Maß a = 48 mm
Maß b = 340 mm

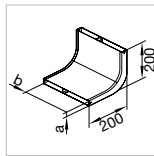

Vertikalkrümmter

Stahlblech

UKK340482

VPE 1 St
PrGr T070
125,60 €/St

Maß a = 48 mm
Maß b = 340 mm

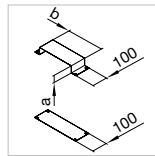

**Längen-
anpassstück**

Stahlblech

UKM340480

VPE 20 St
PrGr T070
19,40 €/St

Maß a = 48 mm
Maß b = 340 mm

UKS340480

VPE 20 St
PrGr T070
14,10 €/St

Maß a = 48 mm
Maß b = 340 mm

UKB340480

VPE 20 St
PrGr T070
8,50 €/St

Maß a = 48 mm
Maß b = 340 mm

UKE340480

VPE 20 St
PrGr T070
25,00 €/St

Maß a = 48 mm
Maß b = 340 mm

UKK340483

VPE 1 St
PrGr T070
130,30 €/St

Maß a = 48 mm
Maß b = 340 mm

UKM340480

VPE 20 St
PrGr T070
19,40 €/St

Maß a = 48 mm
Maß b = 340 mm

- Unterflur Universal-Bodendose nach DIN EN 50085-1 und -2-2
- Mit innenliegender stufenloser Höhennivellierung
- Mit Bodenblech und flexibler transparenter Folienschalung zum Einbau in den Estrich
- Einfachstes Anschließen von Unterflurkanälen durch Einschneiden der Folie mittels Schere/Messer

- Zur Aufnahme von Einbaueinheiten über Montagedeckel (separat bestellen)
- Mit werkseitig montierter Trittschalldämmung und Nivellierstiften
- Ab Mindest-Einbauhöhe nivellierbar
- belastbar bis 1500 N nach DIN EN 50085-2-2 Klasse 6.102.4



UDB2120170

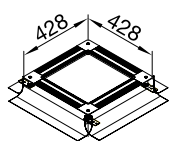

Universal-Bodendose mit Bodenblech, Größe 2

Eigenschaften:

- für max. 4 Kanäle mit Nennbreite von 240 mm
- Abmessung Bodenblech: 486 mm x 486 mm

Bezeichnung	Nivellierbereich	VPE	PrGr	Preis	Best.Nr.
Universal-Bodendose/-blech Gr 2	50 / 80 mm	1	T070	217,00 €/St	UDB2050080
Universal-Bodendose/-blech Gr 2	75 / 125 mm	1	T070	224,90 €/St	UDB2075125
Universal-Bodendose/-blech Gr 2	120 / 170 mm	1	T070	232,50 €/St	UDB2120170
Universal-Bodendose/-blech Gr 2	165 / 215 mm	1	T070	240,40 €/St	UDB2165215
Universal-Bodendose/-blech Gr 2	215 / 265 mm	1	T070	248,10 €/St	UDB2215265



UDB3120170

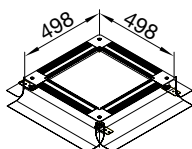

Universal-Bodendose mit Bodenblech, Größe 3

Eigenschaften:

- für max. 4 Kanäle mit Nennbreite von 340 mm
- Abmessung Bodenblech: 556 mm x 556 mm

Bezeichnung	Nivellierbereich	VPE	PrGr	Preis	Best.Nr.
Universal-Bodendose/-blech Gr 3	50 / 80 mm	1	T070	232,50 €/St	UDB3050080
Universal-Bodendose/-blech Gr 3	75 / 125 mm	1	T070	241,80 €/St	UDB3075125
Universal-Bodendose/-blech Gr 3	120 / 170 mm	1	T070	251,30 €/St	UDB3120170
Universal-Bodendose/-blech Gr 3	165 / 215 mm	1	T070	260,60 €/St	UDB3165215
Universal-Bodendose/-blech Gr 3	215 / 265 mm	1	T070	269,80 €/St	UDB3215265

- Unterflur Universal-Bodendose nach DIN EN 50085-1 und -2-2
- Mit innenliegender stufenloser Höhennivellierung
- Mit Haltepratzen und flexibler transparenter Folienschalung zum Einbau in den Estrich
- Einfachstes Anschließen von Unterflurkanälen durch Einschneiden der Folie mittels Schere/Messer

- Zur Aufnahme von Einbaueinheiten über Montagegedeckel (separat bestellen)
- Mit werkseitig montierter Trittschalldämmung und Nivellierstiften
- Ab Mindest-Einbauhöhe nivellierbar
- belastbar bis 1500 N nach DIN EN 50085-2-2 Klasse 6.102.4

Universal-Bodendose mit Haltepratzen, Größe 2

Eigenschaften:

- für max. 4 Kanäle mit Nennbreite von 240 mm

Bezeichnung	Nivellierbereich	VPE	PrGr	Preis	Best.Nr.
Universal Bodendose/Pratzen Gr 2	50 / 80 mm	1	T070	209,30 €/St	UDH2050080
Universal Bodendose/Pratzen Gr 2	75 / 125 mm	1	T070	217,00 €/St	UDH2075125
Universal Bodendose/Pratzen Gr 2	120 / 170 mm	1	T070	224,90 €/St	UDH2120170
Universal Bodendose/Pratzen Gr 2	165 / 215 mm	1	T070	232,50 €/St	UDH2165215
Universal Bodendose/Pratzen Gr 2	215 / 265 mm	1	T070	240,40 €/St	UDH2215265



UDH2120170

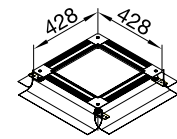

electraplan.UK

Universal-Bodendose mit Haltepratzen, Größe 3

Eigenschaften:

- für max. 4 Kanäle mit Nennbreite von 340 mm

Bezeichnung	Nivellierbereich	VPE	PrGr	Preis	Best.Nr.
Universal Bodendose/Pratzen Gr 3	50 / 80 mm	1	T070	220,10 €/St	UDH3050080
Universal Bodendose/Pratzen Gr 3	75 / 125 mm	1	T070	229,50 €/St	UDH3075125
Universal Bodendose/Pratzen Gr 3	120 / 170 mm	1	T070	238,80 €/St	UDH3120170
Universal Bodendose/Pratzen Gr 3	165 / 215 mm	1	T070	248,10 €/St	UDH3165215
Universal Bodendose/Pratzen Gr 3	215 / 265 mm	1	T070	257,40 €/St	UDH3215265



UDH3120170

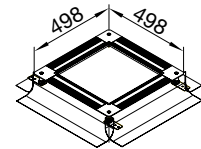

- Unterflur Universal-Bodendose nach DIN EN 50085-1 und -2-2
- Mit innenliegender stufenloser Höhennivellierung
- Mit Bodenblech und Schalung aus Stahlblech zum Einbau in den Estrich
- Zur Aufnahme von Einbaueinheiten über Montagedeckel (separat bestellen)

- Die Stahlblechwände sind mit einer Perforation im Querschnittsraster der Kanäle UK versehen.
- Mindest-Einbauhöhe 70 mm
- Nivellierung über 120 mm nur mit Aufstockrahmen möglich
- belastbar bis 1500 N nach DIN EN 50085-2-2 Klasse 6.102.4



Universal-Bodendose mit Stahlblechschalung Größe 3

Eigenschaften:

- für max. 4 Kanäle mit Nennbreite von 340 mm
- Abmessung Bodenblech: 556 mm x 556 mm

Bezeichnung	Nivellierbereich	VPE	PrGr	Preis	Best.Nr.
Universal-Bodendose Stahl-Schalung Gr 3	70 / 120 mm	1	T070	280,70 €/St	UDS3070120

UDS3070120

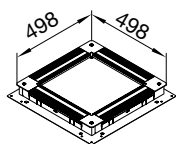

Material:
Stahlblech verzinkt,
Verzinkung nach DIN EN 10346

Materialstärke:
4 mm

Montagedeckel Größe 2

Eigenschaften:

- Zum Einbau von Versorgungseinheiten oder Verschlussdeckel, zum Aufbau von Zapfsäulen oder als Blindabdeckung

Bezeichnung	Durchmesser 1	Maß a	Maß b	VPE	PrGr	Preis	Best.Nr.
Montagedeckel für UD Gr 2 ohne Stanzung				1	T070	62,20 €/St	UDM2000BLD
Montagedeckel für UD Gr 2 GBZ	50 mm			1	T070	93,30 €/St	UDM2050GBZ
Montagedeckel für UD Gr 2 E04		147 mm	247 mm	1	T070	69,80 €/St	UDM2147E04
Montagedeckel für UD Gr 2 E09		200 mm	253 mm	1	T070	69,80 €/St	UDM2200E09
Montagedeckel für UD Gr 2 Q06		200 mm	200 mm	1	T070	69,80 €/St	UDM2200Q06
Montagedeckel für UD Gr 2 R06	215 mm			1	T070	69,80 €/St	UDM2215R06
Montagedeckel für UD Gr 2 R2	242 mm			1	T070	69,80 €/St	UDM2242R2
Montagedeckel für UD Gr 2 Q12		244 mm	244 mm	1	T070	69,80 €/St	UDM2244Q12

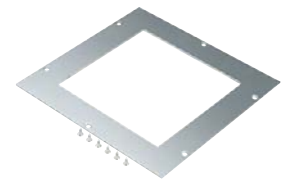

UDM2200Q06

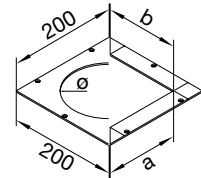

Montagedeckel Größe 3

Eigenschaften:

- Zum Einbau von Versorgungseinheiten oder Verschlussdeckel, zum Aufbau von Zapfsäulen oder als Blindabdeckung
- Abmessung: 360 x 360 mm

Bezeichnung	Durchmesser 1	Maß a	Maß b	VPE	PrGr	Preis	Best.Nr.
Montagedeckel für UD Gr 3 ohne Stanzung				1	T070	69,80 €/St	UDM3000BLD
Montagedeckel für UD Gr 3 GBZ	50 mm			1	T070	100,90 €/St	UDM3050GBZ
Montagedeckel für UD Gr 3 E04		147 mm	247 mm	1	T070	85,50 €/St	UDM3147E04
Montagedeckel für UD Gr 3 E09		200 mm	253 mm	1	T070	85,50 €/St	UDM3200E09
Montagedeckel für UD Gr 3 Q06		200 mm	200 mm	1	T070	85,50 €/St	UDM3200Q06
Montagedeckel für UD Gr 3 R06	215 mm			1	T070	85,50 €/St	UDM3215R06
Montagedeckel für UD Gr 3 R2	242 mm			1	T070	85,50 €/St	UDM3242R2
Montagedeckel für UD Gr 3 Q12		244 mm	244 mm	1	T070	85,50 €/St	UDM3244Q12
Montagedeckel für UD Gr 3 R10	275 mm			1	T070	85,50 €/St	UDM3275R10
Montagedeckel für UD Gr 3 Q08		294 mm	294 mm	1	T070	85,50 €/St	UDM3294Q08
Montagedeckel für UD Gr 3 R12	306 mm			1	T070	85,50 €/St	UDM3306R12

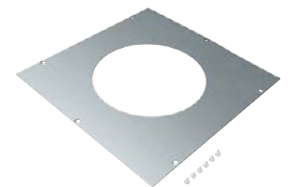

UDM3215R06

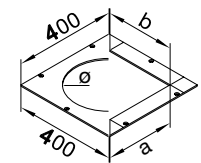

Schwerlast-Montagedeckel Größe 3

Eigenschaften:

- Zum Einbau von Versorgungseinheiten oder Verschlussdeckel
- Nivellierstifte 4 x BKZNSxxx + 4 x BKZNSD0 müssen separat bestellt werden
- Abmessung: 360 x 360 mm

Bezeichnung	Durchmesser 1	Maß a	Maß b	VPE	PrGr	Preis	Best.Nr.
Schwerlast-Montagedeckel Gr 3 Stahl Q06	200 mm	200 mm		1	T070	263,70 €/St	UDM3200SLQ06
Schwerlast-Montagedeckel Gr 3 Stahl Q12		244 mm	244 mm	1	T070	278,90 €/St	UDM3244SLQ12
Schwerlast-Montagedeckel Gr 3 Stahl R06	215 mm			1	T070	263,70 €/St	UDM3215SLR06
Schwerlast-Montagedeckel Gr 3 Stahl R12	306 mm			1	T070	278,90 €/St	UDM3306SLR12

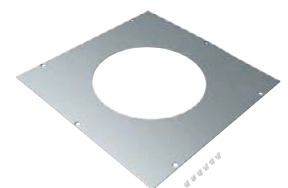

UDM3215SLR06

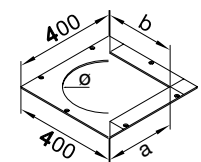



UDAR335

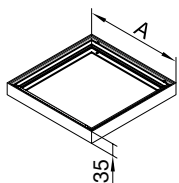

Aufstockrahmen

Eigenschaften:

- Aufstockrahmen aus Aluminium für Montagedeckel UDM
- Anpassung an größere Estrichhöhen um 35 mm

Bezeichnung	Länge	VPE	PrGr	Preis	Best.Nr.
Aufstockrahmen 35mm f Uni-Bodendose Gr 2	296 mm	1	T070	73,60 €/St	UDAR235
Aufstockrahmen 35mm f Uni-Bodendose Gr 3	366 mm	1	T070	88,20 €/St	UDAR335



UDS32050RE

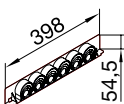

Rohreinführung für Universal-Bodendose mit Bodenblech und Stahlblechschalung

Werkstoff:

Polyamid (PA)

Eigenschaften:

- Rohreinführung aus Kunststoff, zur Anbindung von Elektroinstallationsrohren an Unterflurdose UDS3070120
- Mit vorgeprägten Verschlussstopfen für Rohrdurchmesser 20, 32, 40 und 50 mm

Bezeichnung	Länge	VPE	PrGr	Preis	Best.Nr.
Rohreinführung für Universal-Dose UDS3	398 mm	145	T070	10,00 €/St	UDS32050RE

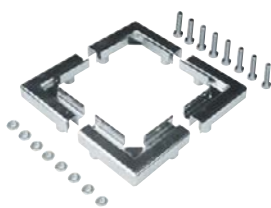

UDSLS098

Schwerlaststütze

Eigenschaften:

- Schwerlaststützen werden als Set geliefert (mit Nivellierstiften)
- In Verbindung mit Universal-Bodendose UDB, UDH, UDS Größe 3
- Schwerlaststütze in Verbindung mit Schwerlast-Montagedeckel belastbar bis 20 kN

Bezeichnung	VPE	PrGr	Preis	Best.Nr.
Schwerlaststütze nivellierbar 073-098mm	1	T070	326,10 €/St	UDSLS098
Schwerlaststütze nivellierbar 093-118mm	1	T070	330,60 €/St	UDSLS118
Schwerlaststütze nivellierbar 113-138mm	1	T070	335,20 €/St	UDSLS138
Schwerlaststütze nivellierbar 138-163mm	1	T070	339,70 €/St	UDSLS163
Schwerlaststütze nivellierbar 158-183mm	1	T070	343,80 €/St	UDSLS183
Schwerlaststütze nivellierbar 178-203mm	1	T070	348,40 €/St	UDSLS203
Schwerlaststütze nivellierbar 198-223mm	1	T070	353,10 €/St	UDSLS223



BKZH10

Heftzange

Eigenschaften:

- Stabile Ausführung zum Klammern der Folien-Estrichschalung

Bezeichnung	VPE	PrGr	Preis	Best.Nr.
Heftzange zum Klammern d Folienchalung	1	T070	177,30 €/St	BKZH10

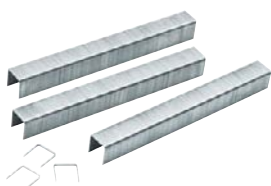

BKZH12

Klammern für Heftzange

Eigenschaften:

- Klammern, für Heftzange BKZH10
- 1 Stück = 5.000 Klammern

Bezeichnung	VPE	PrGr	Preis	Best.Nr.
Heftklammern 12 mm für Heftzange BKZH10	1	T070	43,30 €/St	BKZH12

Material

Bodendose: Stahlblech verzinkt,
Verzinkung nach DIN EN 10346
Grundkörper: Kunststoff, PP
Schalungselement: Styropor

Hinweis

- Schalungselemente vor dem Gießen des Estrichs ausrichten
- Nach Erreichen der Estrichfestigkeit Schalungselement entfernen

Formen

E04: eckig 147 x 247 mm
E09: eckig 200 x 253 mm
R06: rund 215 mm
R2: rund 242 mm
R10: rund 275 mm
R12: rund 306 mm
Q06: quadratisch 200 x 200 mm
Q12: quadratisch 244 x 244 mm
Q08: quadratisch 294 x 294 mm

Bodendose mit Stahlblechschalung für Schalungselemente

Eigenschaften:

- 500 x 500 x 49,5 mm
- inklusive Grundträger

Bezeichnung	VPE	PrGr	Preis	Best.Nr.
Stahlblechschalung mit Grundträger	1	T070	141,90 €/Set	SEBD500GT



SEBD500GT

Schalungselement Grundträger

Eigenschaften:

- 350 x 350 mm
- zur Verwendung bei z.B. Hohlraumböden

Bezeichnung	VPE	PrGr	Preis	Best.Nr.
Grundträger 350x350mm f Schalungselement	1	T070	11,70 €/St	SEGT350



SEGT350

Schalungselemente für Versorgungseinheiten und nivellierbare Kassetten

Werkstoff:

Styropor

Eigenschaften:

- Höhe 200 mm

Bezeichnung	VPE	PrGr	Preis	Best.Nr.
Schalungselement VE04 147x247mm H=200mm	1	T070	10,70 €/St	SEVE04200
Schalungselement VE09 200x253mm H=200mm	1	T070	11,80 €/St	SEVE09200
Schalungselement VR06 rund 215mm H=200mm	1	T070	10,70 €/St	SEVR06200
Schalungselement VR2 rund 242mm H=200mm	1	T070	11,80 €/St	SEVR2200
Schalungselement VR10 rund 275mm H=200mm	1	T070	11,80 €/St	SEVR10200
Schalungselement VR12 rund 306mm H=200mm	1	T070	12,30 €/St	SEVR12200
Schalungselement VQ06 200x200mm H=200mm	1	T070	10,70 €/St	SEVQ06200
Schalungselement VQ12 244x244mm H=200mm	1	T070	11,80 €/St	SEVQ12200
Schalungselement VQ08 294x294mm H=200mm	1	T070	12,30 €/St	SEVQ08200



SEVE04200

Unterflurkanal

Kennzeichen	Typ	Kanalbreite	Kanalhöhe	Anzahl Züge
UK = Unterflurkanal	W	X	Y	Z
	= Grundprofil	190 = 190 mm	28 = 28 mm	0 = ohne Züge
	E = Endstück	240 = 240 mm	38 = 38 mm	2 = zweizügig
	B = Befestigungsbügel	340 = 340 mm	48 = 48 mm	3 = dreizügig
	K = Vertikalkrümmen			
	S = Verbinderschelle			
	M = Dehnungsmuffe			

Universal-Bodendose

Kennzeichen	Ausführung	Größe	Nivelierbereich
UD = Unterflurdose	X	Y	Z
	B = mit Bodenblech	2 = 428 x 428 mm	050080 = 50 - 80 mm
	H = mit Haltepratzen	3 = 498 x 498 mm	075125 = 75 - 125 mm
	S = mit Stahlblechschalung		120170 = 120 - 170 mm
			165215 = 165 - 215 mm
			215265 = 215 - 265 mm
			nur für Ausführung S: 070120 = 70 - 120 mm

Montagedeckel

Kennzeichen	Ausführung	Größe	Größe und Typ der Stanzung
UD = Unterflurdose	X	Y	Z
	M = Montagedeckel	2 = 290 x 290 mm 3 = 360 x 360 mm	000BLD = ohne Stanzung 050GBZ = Stanzung GBZ rund 50 mm 215R06 = Stanzung R06 rund 215 mm 275R10 = Stanzung R10 rund 275 mm 306R12 = Stanzung R12 rund 306 mm 200Q06 = Stanzung Q06 200 x 200 mm 294Q08 = Stanzung Q08 294 x 294 mm 244Q12 = Stanzung Q12 244 x 244 mm 147E04 = Stanzung E04 147 x 247 mm 200E09 = Stanzung E09 200 x 253 mm

Aufstockrahmen und Rohreinführung

Kennzeichen	Ausführung	Größe	Erhöhung/Vorprägung	Typ
UD = Unterflurdose	W	X	Y	
	AR = Aufstockrahmen	2 = 428 x 428 mm	35 = 35 mm	RE = Rohreinführung
	S = mit Stahlblechschalung	3 = 498 x 498 mm		
		2050 = Vorprägung		
		20 - 32 - 40 - 50 mm		

Schwerlaststütze und Montagedeckel für Schwerlast

Kennzeichen	Ausführung	Estrichhöhenbereich		
UD = Unterflurdose	Y	Z		
	SLS = Schwerlaststütze	098 = 073 - 098 mm 118 = 093 - 118 mm 138 = 113 - 138 mm 163 = 138 - 163 mm 183 = 158 - 183 mm 203 = 178 - 203 mm 223 = 198 - 223 mm		

Kennzeichen	Ausführung	Größe der Stanzung	Typ	Typ der Stanzung
UD = Unterflurdose	W	X	Y	Z
	M3 = Montagedeckel Gr. 3	200 = 200 x 200 mm 244 = 244 x 240 mm 215 = rund 215 mm 306 = rund 306 mm	SL = Schwerlast	Q06 = Stanzung Q06 200 x 200 mm Q12 = Stanzung Q12 244 x 244 mm R06 = Stanzung R06 rund 215 mm R12 = Stanzung R12 rund 306 mm

Estrichüberdecktes Kanalsystem

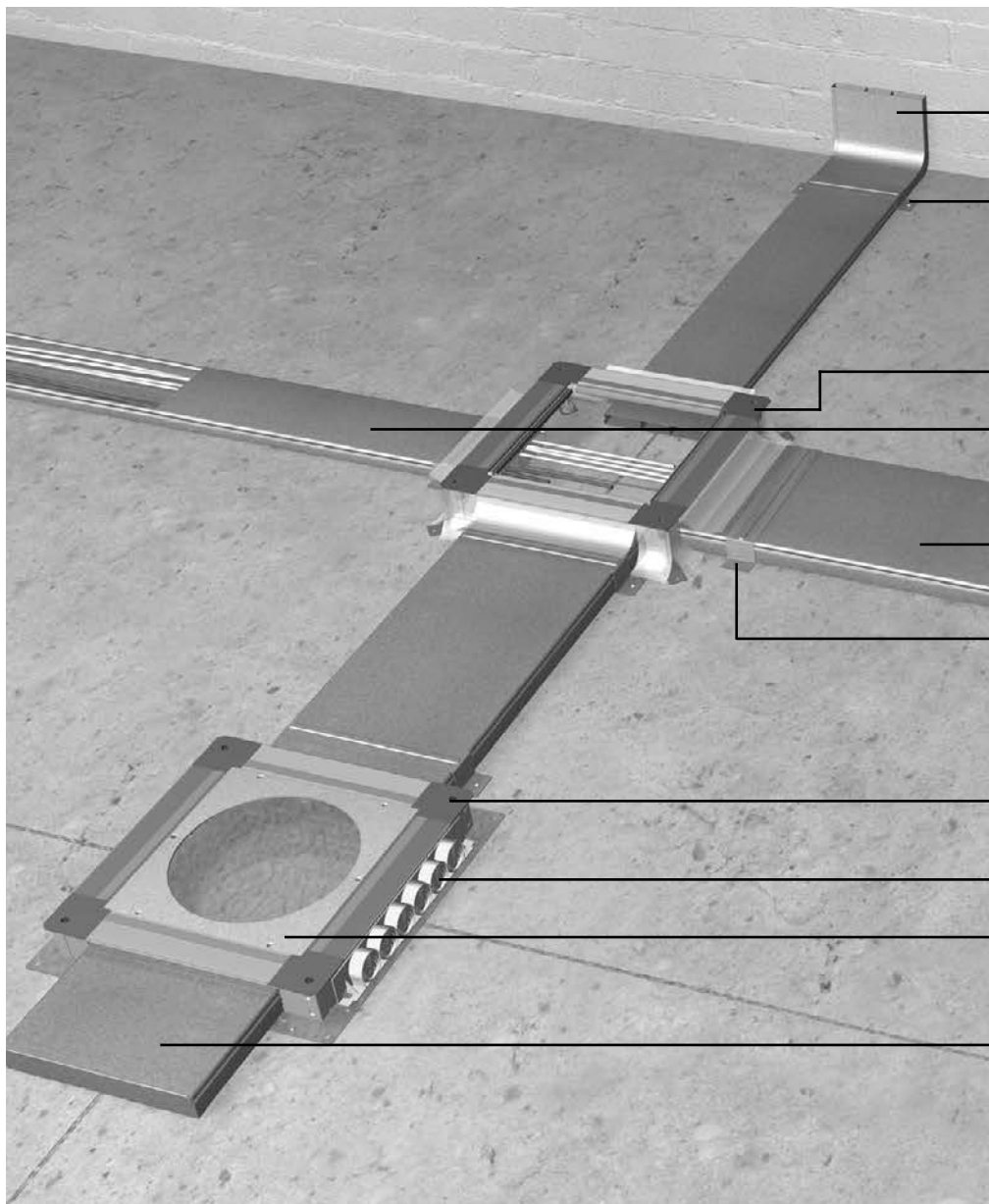

Vertikalkrümmter
UKK240383

Verbindungschelle
UKS240380

Universal-Bodendose
UDH3120170

Unterflurkanal
UK190382

Unterflurkanal
UK340483

Bügel
UKB340480

Universal-Bodendose
UDS3070120

Rohreinführung
UDS32050RE

Montagedeckel
UDM3306R12

Endstück
UKE340480

Vorteile auf einen Blick

Schnelle und einfache Montage

Durch die vorgefertigten Unterflurkanäle samt Zubehör ist eine schnelle und einfache Montage auf der Baustelle möglich.

Robuste Qualität

Alle Unterflurkanäle und Bodendosen sind aus verzinktem Stahlblech nach DIN EN 10346 hergestellt und somit gegen Korrosion geschützt.

Einfache Kabelverlegung

Die Deckel der Unterflurkanäle sind aufgerastet und können vor der Verlegung des Estrichs abgenommen werden. Leitungen können von oben in den offenen Kanal eingelegt werden.

Somit entfällt das umständliche Einziehen der Leitungen. Dadurch lassen sich die Leitungen komfortabel, platzsparend, geordnet und gebündelt verlegen.

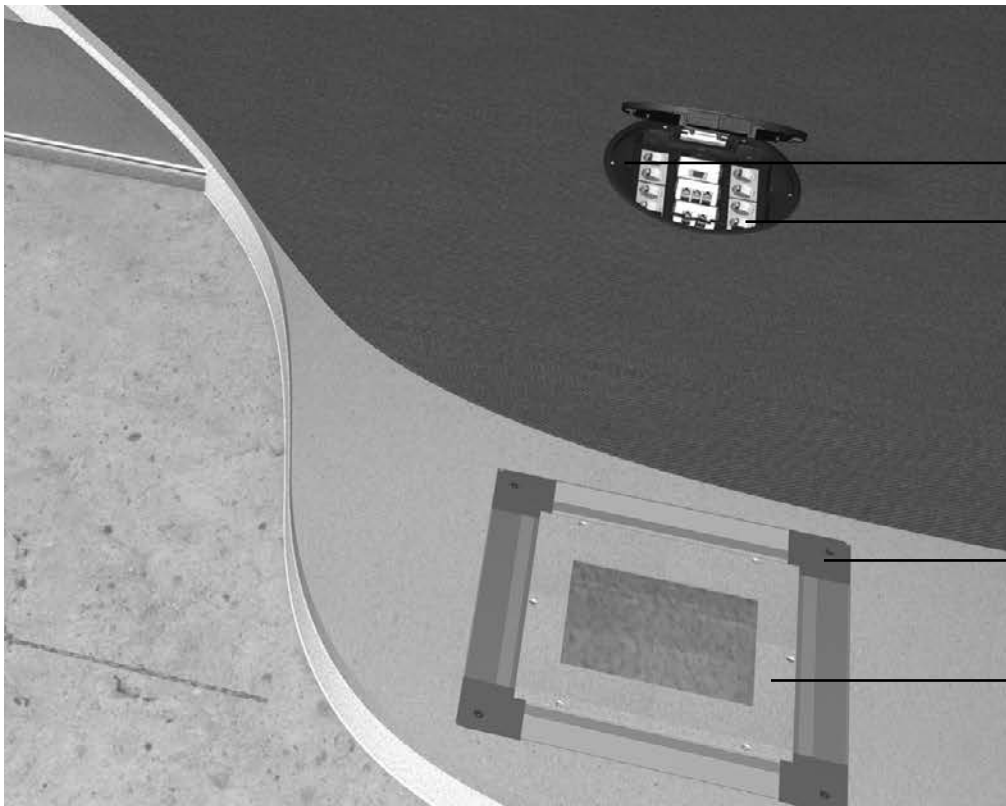

Versorgungseinheit
VR12059005
Gerätebecher
GTVR400

Universal-Bodendose
UDS3070120

Montagedeckel
UDM3244Q12

Auswahl einiger Kombinationsmöglichkeiten

electraplan.UK

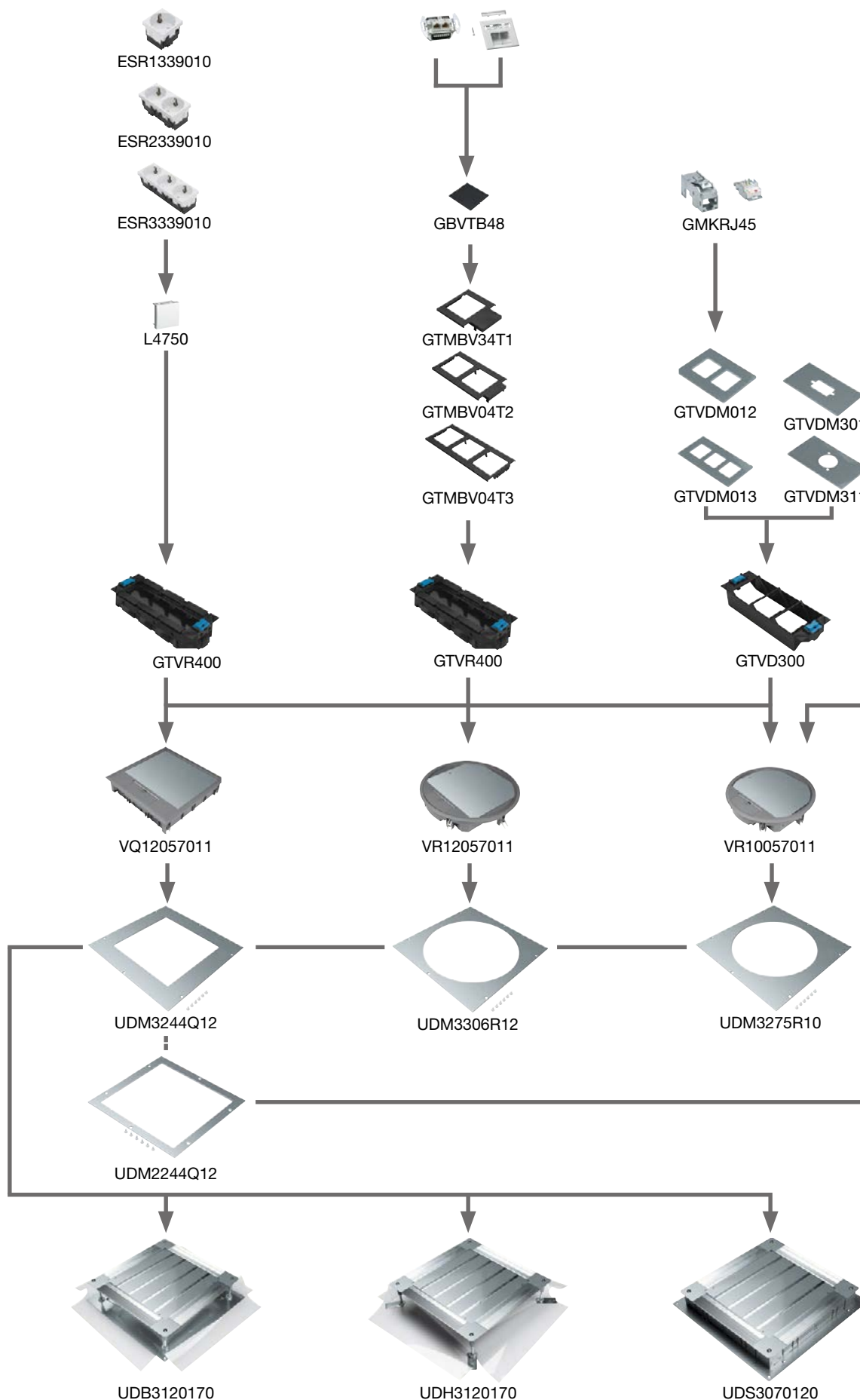

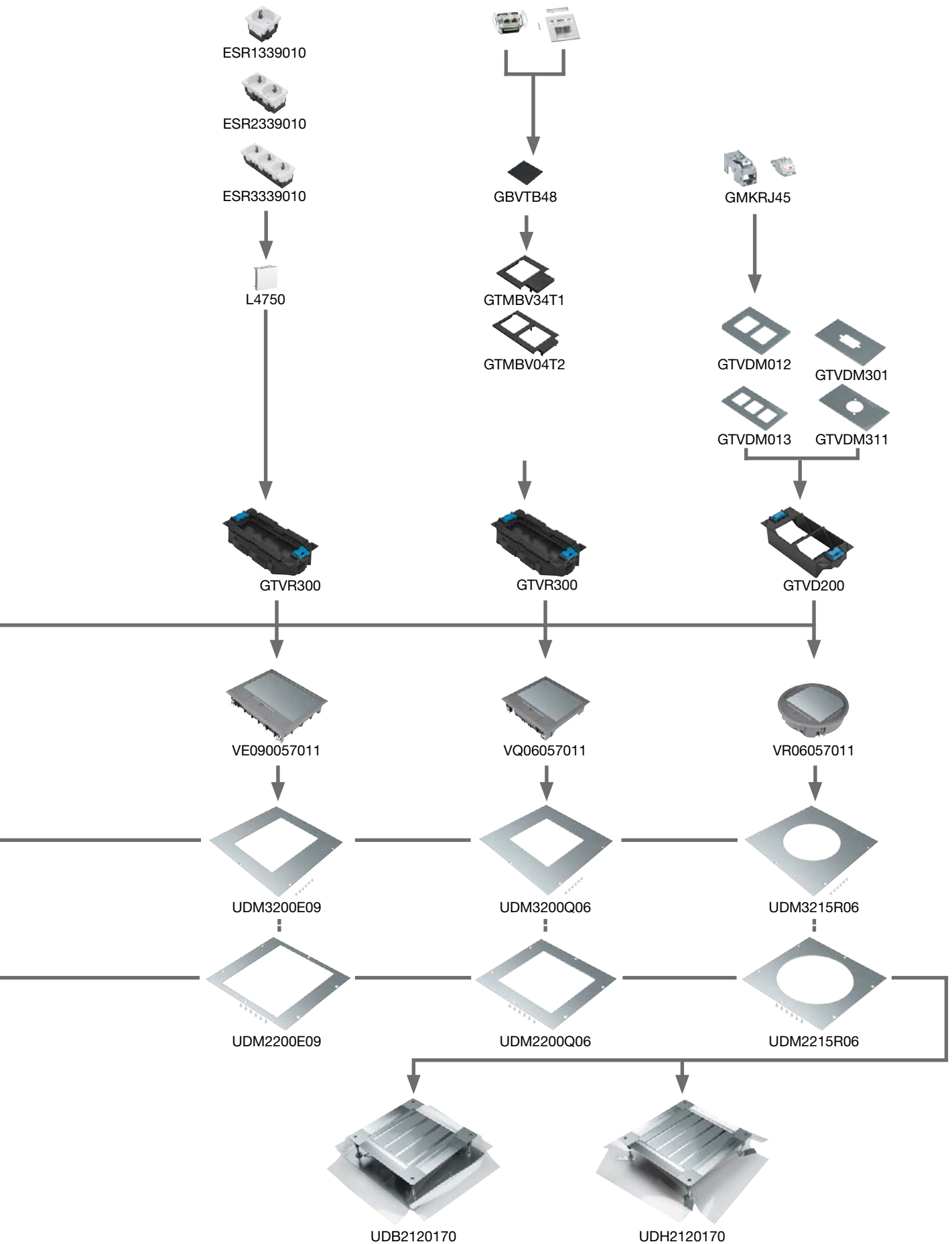

Leitungsvolumen ermitteln

Um die richtige Kanalgröße zu definieren, wird das Leitungsvolumen benötigt. Da die Leitungen in der Praxis nie optimal parallel und platzsparend nebeneinander liegen, rechnet man hier mit der Formel $(d)^2$ Durchmesser zum Quadrat. Um später für eventuelle Nachrüstungen gewappnet zu sein, sollten die Kanäle nur zu 50% ausgefüllt werden. Auch lassen sich dadurch die Leitungen einfacher durch den Kanal einziehen. Zusätzlich muss beachtet werden, dass bei dieser Berechnung noch keine Bodentanks oder Auslässe, die den Leitungsweg eventuell unterbrechen, berücksichtigt wurden. In der Praxis werden Energie- und Datenleitungen voneinander getrennt im Kanal verlegt. Trennstegte teilen den Kanal in mehrere Züge auf. Trifft dies bei Ihnen auch zu, so berechnen Sie für jeden Zug den Platzbedarf einzeln aus.

Unter hager.de/tools finden Sie einen Leitungsvolumen-Konfigurator, der Ihnen bei der Berechnung hilft. Diese Berechnung ist als allgemeiner Richtwert anzusehen. Bei starker Strombelastung der Leitungen ist die Erwärmung der Leitungen zu berücksichtigen. Genauso müssen alle gegebenen Vorschriften, wie z.B. DIN VDE 0100, beachtet werden.



Zugbreite mm	Kanal-Nenn- höhe mm	Nutzquer- schnitt cm ²	Leitungsdurchmesser in mm															
			5	6	7	8	9	10	11	12	13	14	15	16	17	18	19	20
60	28	16,8	33	23	17	13	10	8	6	5	4	4	3	3	2	2	2	2
	38	22,8	45	31	23	17	14	11	9	7	6	5	5	4	3	3	3	2
	48	28,8	57	40	29	22	17	14	11	10	8	7	6	5	4	4	3	3
70	28	19,6	39	27	20	15	12	9	8	6	5	5	4	3	3	3	2	2
	38	26,6	53	36	27	20	16	13	10	9	7	6	5	5	4	4	3	3
	48	33,6	67	46	34	26	20	16	13	11	9	8	7	6	5	5	4	4
75	28	21,0	42	29	21	16	12	10	8	7	6	5	4	4	3	3	2	2
	38	28,5	57	39	29	22	17	14	11	9	8	7	6	5	4	4	3	3
	48	36,0	72	50	36	28	22	18	14	12	10	9	8	7	6	5	4	4
85	28	23,8	47	33	24	18	14	11	9	8	7	6	5	4	4	3	3	2
	38	32,3	64	44	32	25	19	16	13	11	9	8	7	6	5	4	4	4
	48	40,8	81	56	41	31	25	20	16	14	12	10	9	7	7	6	5	5
100	28	28,0	56	38	28	21	17	14	11	9	8	7	6	5	4	4	3	3
	38	38,0	76	52	38	29	23	19	15	13	11	9	8	7	6	5	5	4
	48	48,0	96	66	48	37	29	24	19	16	14	12	10	9	8	7	6	6
110	28	30,8	61	42	31	24	19	15	12	10	9	7	6	6	5	4	4	3
	38	41,8	83	58	42	32	25	20	17	14	12	10	9	8	7	6	5	5
	48	52,8	105	73	53	41	32	26	21	18	15	13	11	10	9	8	7	6
115	28	32,2	64	44	32	25	19	16	13	11	9	8	7	6	5	4	4	4
	38	43,7	87	60	44	34	26	21	18	15	12	11	9	8	7	6	6	5
	48	55,2	110	76	56	43	34	27	22	19	16	14	12	10	9	8	7	6
140	28	39,2	78	54	40	30	24	19	16	13	11	10	8	7	6	6	5	4
	38	53,2	106	73	54	41	32	26	21	18	15	13	11	10	9	8	7	6
	48	67,2	134	93	68	52	41	33	27	23	19	17	14	13	11	10	9	8
200	28	56,0	112	77	57	43	34	28	23	19	16	14	12	10	9	8	7	7
	38	76,0	152	105	77	59	46	38	31	26	22	19	16	14	13	11	10	9
	48	96,0	192	133	97	75	59	48	39	33	28	24	21	18	16	14	13	12

Anwendung

Das estrichüberdeckte Kanalsystem ist für alle Arten von Estrich geeignet. Egal ob Verbundzementestrich, schwimmender Estrich, Fließestrich oder mit besonderen Vorkehrungen auch Gussasphalt / Heiestrich. Das estrichüberdeckte Kanalsystem ist in Bro- oder Verwaltungsgebuden, Ausstellungsrumen, aber auch im Wohnungsbau einsetzbar. berall dort, wo Wert auf eine solide Bauweise gelegt wird.

Funktionsweise

Das wohl am hufigsten eingesetzte Unterflur-Kanalsystem besteht durch einfache Anwendungsvielfalt. Bodendosen werden mittels Unterflurkanlen miteinander vernetzt. Sie sichern die strukturierte Versorgung und bieten eine Zugriffsmglichkeit auf Energie, Daten- und Telekommunikationsleitungen aus dem Boden.

Eine groe Auswahl verschiedener Kanalquerschnitte ermglicht eine fr den Anwendungsfall optimale Anpassung. Anschließend wird der Estrich bndig zur Oberkante der Bodendosen verlegt. Je nach Beschaffenheit des Untergrundes (meist Rohbetondecke) knnen Bodendosen mit vorgeprgten Kanaleinfhrungen, komplett aus Stahlblech oder Bodendosen mit Folienschalung und werkseitiger Trittschalldmmung verwendet werden.

Bei beiden Bodendosenvarianten ist eine stufenlose Ausrichtung mittels von oben zugnglichen Nivellierschrauben mglich. Von den Unterflurkanlen ist nach Verlegung des Estrichs nichts mehr zu sehen. In die Bodendosen knnen nun Versorgungseinheiten oder Kassetten inklusive Steckdosen und Datentechnik eingebaut werden.

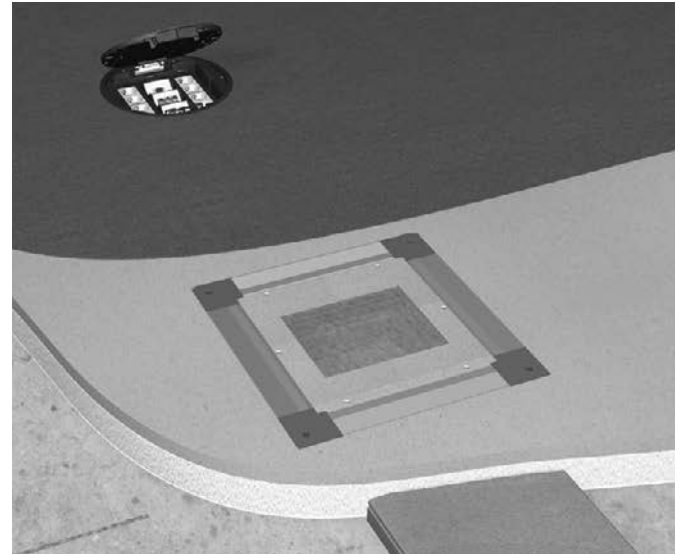

electraplan.UK

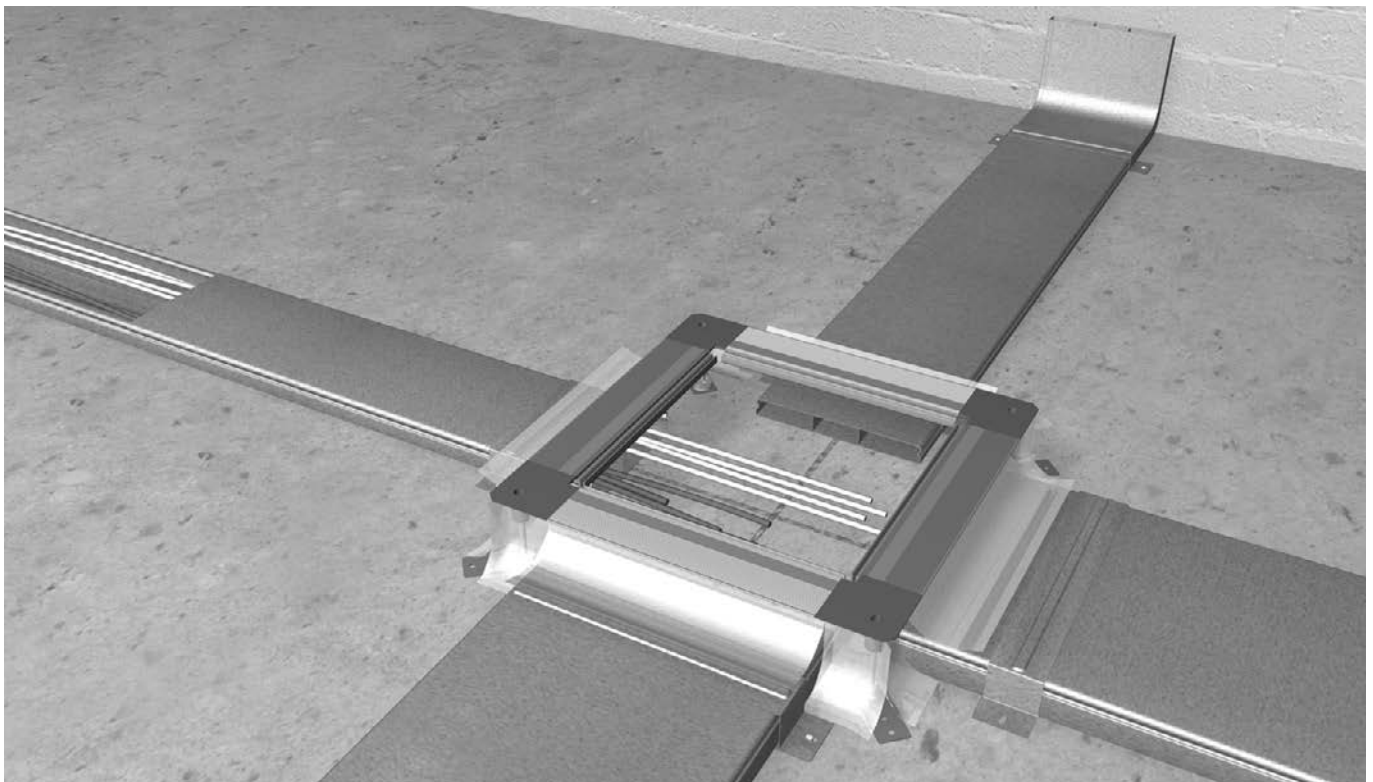

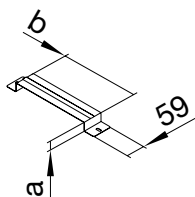

Bügel UKB

Bügel UKB zur Befestigung von Kanälen auf der Rohdecke. Je Kanaleinführung in Bodendosen wird 1 Bügel benötigt. Mehrbedarf durch örtliche Gegebenheiten ist gesondert zu kalkulieren und zu bestellen.

Material:
Stahlblech verzinkt,
Verzinkung nach DIN EN 10346

Materialstärke:
0,90 mm

Bestellnummer	Abmessung b x a [mm]
UKB190280	190 x 28
UKB190380	190 x 38
UKB190480	190 x 48
UKB240280	240 x 28
UKB240380	240 x 38
UKB240480	240 x 48
UKB340280	340 x 28
UKB340380	340 x 38
UKB340480	340 x 48

Montagebeispiel

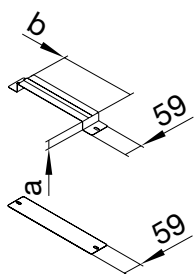
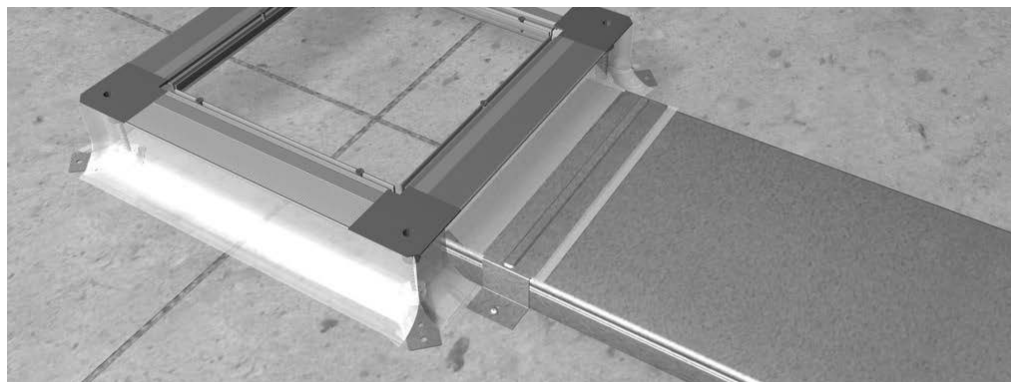

Verbinderschelle UKS

Verbinderschelle UKS zur Verbindung von Kanälen am Kanalstoß und zur Befestigung der Kanäle, Potentialausgleich erfolgt durch Einklemmen der Kanalenden bzw. Krümmerenden zwischen Ober- und Unterteil. Empfohlen wird je Meter Kanal 0,5 Verbinderschellen zu kalkulieren. Mehrbedarf durch örtliche Gegebenheiten ist gesondert zu kalkulieren und zu bestellen.

Material:
Stahlblech verzinkt,
Verzinkung nach DIN EN 10346

Materialstärke:
0,90 mm

Bestellnummer	Abmessung b x a [mm]
UKS190280	190 x 28
UKS190380	190 x 38
UKS190480	190 x 48
UKS240280	240 x 28
UKS240380	240 x 38
UKS240480	240 x 48
UKS340280	340 x 28
UKS340380	340 x 38
UKS340480	340 x 48

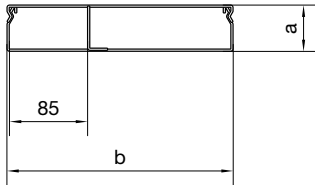
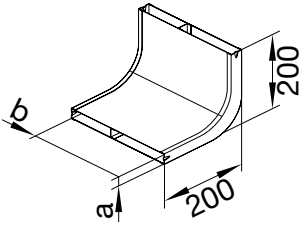

Vertikalkrümmter UKK

Vertikalkrümmter UKK zum Schwenken der Leitungsführung von der horizontalen in die vertikale Ebene. Vertikalkrümmter und Kanal werden mit einer Verbinderschelle verbunden.

Material:
Stahlblech verzinkt,
Verzinkung nach DIN EN 10346

Materialstärke:
0,75 mm

Bestellnummer	Ausführung	Abmessung b x a [mm]	Abmessung Züge
UKK190282	2-zügig	190 x 28	75 / 115
UKK190382	2-zügig	190 x 38	75 / 115
UKK190482	2-zügig	190 x 48	75 / 115
UKK190283	3-zügig	190 x 28	60 / 70 / 60
UKK190383	3-zügig	190 x 38	60 / 70 / 60
UKK190483	3-zügig	190 x 48	60 / 70 / 60
UKK240282	2-zügig	240 x 28	100 / 140
UKK240382	2-zügig	240 x 38	100 / 140
UKK240482	2-zügig	240 x 48	100 / 140
UKK240283	3-zügig	240 x 28	85 / 70 / 85
UKK240383	3-zügig	240 x 38	85 / 70 / 85
UKK240483	3-zügig	240 x 48	85 / 70 / 85
UKK340282	2-zügig	340 x 28	140 / 200
UKK340382	2-zügig	340 x 38	140 / 200
UKK340482	2-zügig	340 x 48	140 / 200
UKK340283	3-zügig	340 x 28	115 / 110 / 115
UKK340383	3-zügig	340 x 38	115 / 110 / 115
UKK340483	3-zügig	340 x 48	115 / 110 / 115

Montagebeispiel

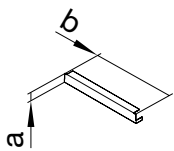
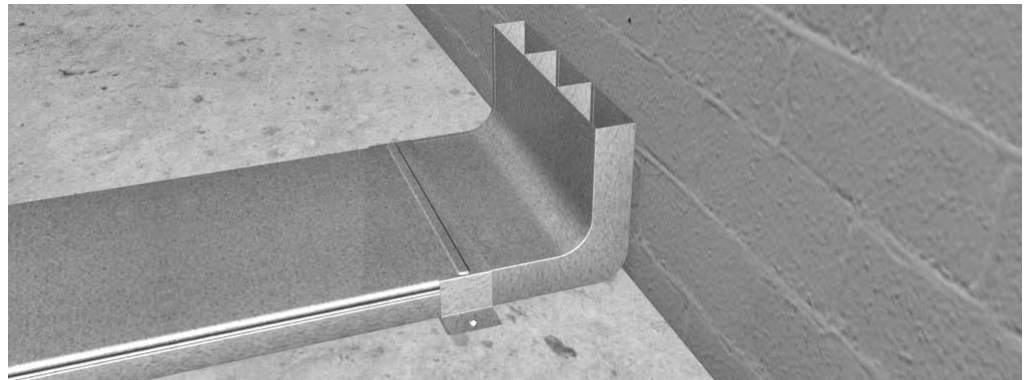

Endstück UKE

Endstück für estrichüberdeckte geschlossene Unterflurkanäle.

Material:
Stahlblech verzinkt,
Verzinkung nach DIN EN 10346

Materialstärke:
0,90 mm

Bestellnummer	Abmessung b x a [mm]
UKE190280	190 x 28
UKE190380	190 x 38
UKE190480	190 x 48
UKE240280	240 x 28
UKE240380	240 x 38
UKE240480	240 x 48
UKE340280	340 x 28
UKE340380	340 x 38
UKE340480	340 x 48

Allgemeine Hinweise:

DIN Norm

Die Estrichüberdeckung der Kanäle nach DIN 18560 „Estriche im Bauwesen“ ist zu beachten!

Erdung

Die Systembauteile sind in die Erdungsmaßnahme nach DIN VDE 0100 einzubeziehen.

Unterfüttern

Um Verformungen zu vermeiden, müssen Bauteile bei Bedarf unterfüttert werden.

Abdichten

Kanäle sowie Universal-Bodendosen sind gegen Eindringen von Estrich bauseitig zu schützen.

Aushärten

Vor Aushärten des Estrichs darf das Kanalsystem nicht begangen oder mechanisch belastet werden.

Schutzdeckel

Montageschutzdeckel der Universal-Bodendose dürfen erst unmittelbar vor der Bodenbelagverlegung entfernt und gegen Montagedeckel ausgetauscht werden.

Angrenzende Gewerke

Beachten Sie des Weiteren unsere Allgemeinen Hinweise und die Hinweise an angrenzende Gewerke (Estrichleger / Bodenleger).

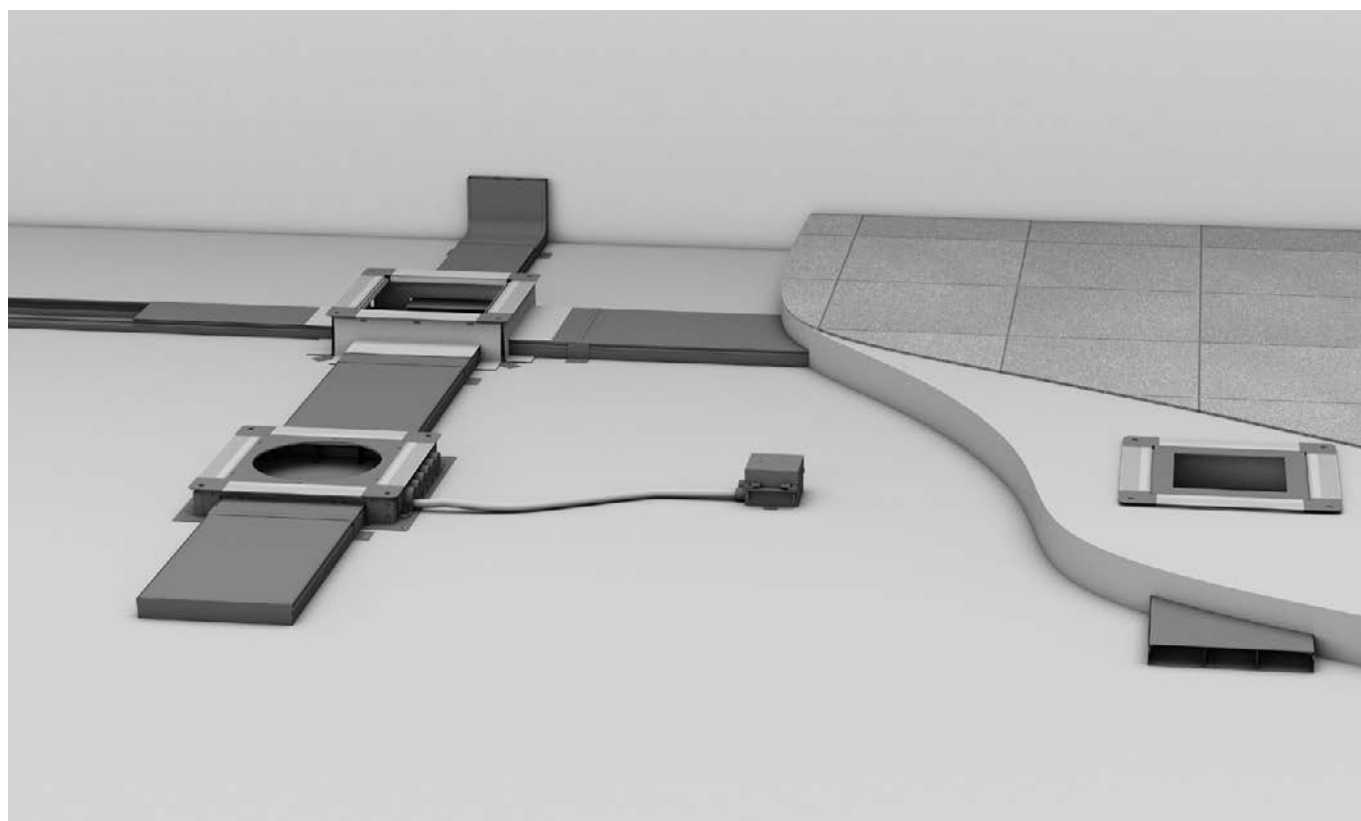

Estrichsysteme

Einbau im Verbundestrich

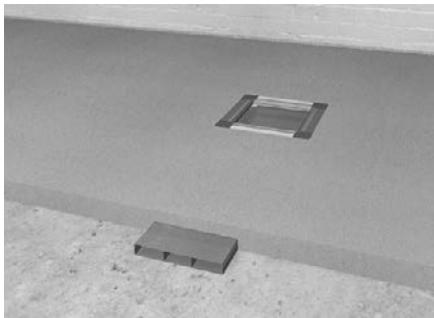

Der Zementestrich wird direkt auf der Roh-decke und den verzinkten Unterflurkanälen aufgebracht.

Einbau im schwimmendem Estrich

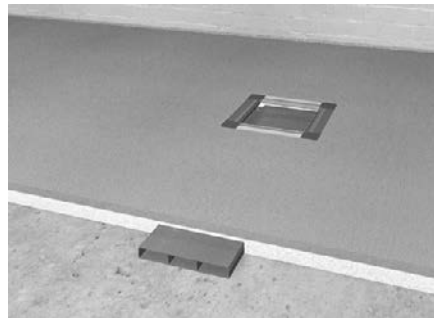

Der Zementestrich wird auf einer Dämm-lage verlegt. Die Unterflurkanäle werden in diese Dämm-lage eingebunden.

Einbau im Fließestrich

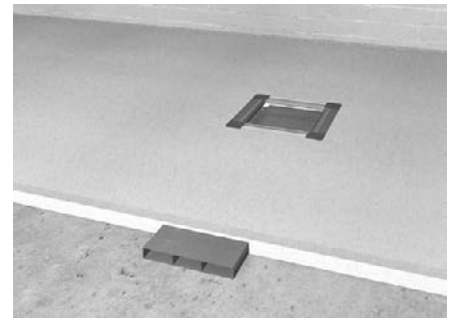

Die Montage der Kanäle und Universal-Bodendosen im Fließestrich erfolgt gleich der Montage im Zementestrich. Zusätzlich ist das System gegen Eindringen von Fließestrich bauseitig zu schützen.

Einbau im Heißestrich (nur UDS3)

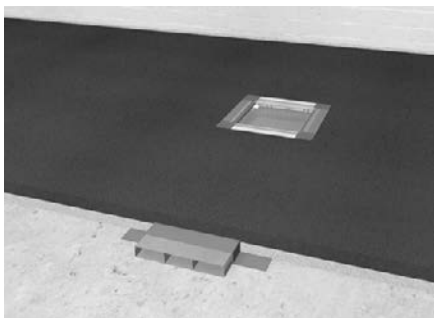

Beim Heißestrich/Gussasphalt werden Temperaturen von ca. 280 Grad Celsius erreicht. Aus diesem Grund müssen die Kanäle und Universal-Bodendosen mit bitumierter Wellpappe abgedeckt und isoliert werden. Die Leitungsverlegung darf wegen den hohen Temperaturen erst nach vollständigem Auskühlen des Heißestrichs erfolgen.

Universal-Bodendosen nach Verlegeplan positionieren

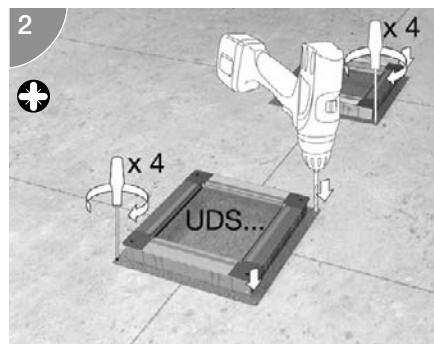
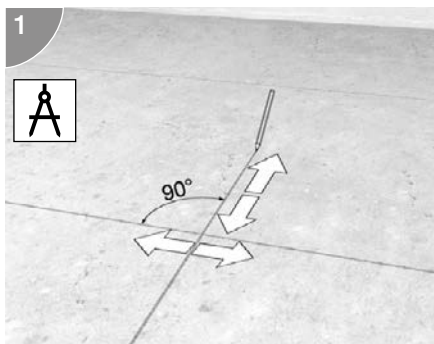

Universal-Bodendosen gemäß Verlegeplan auf der Rohdecke verlegen und befestigen.

Kanal an Bodendose anschließen

Universal-Bodendosen UDS3 vorbereiten

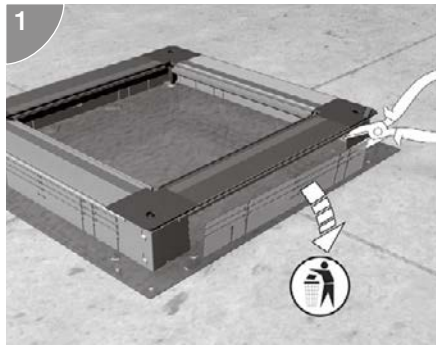

Um den Unterflurkanal an die Universal-Bodendose UDS3 anzubinden, muss vorher das entsprechende Seitenteil ausgeklinkt werden. Dazu mit einem Seitenschneider entlang der passenden Perforation das Blech aufschneiden.

Kanal an Universal-Bodendosen UDS3 anschließen

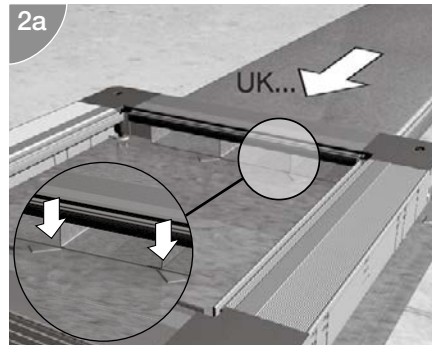

Den Unterflurkanal durch das vorher ausgeklinkte Seitenteil einführen und bis an die Stoßstelle im Bodenblech schieben. Das System ist gegen Eindringen von Fließestrich bauseitig zu schützen.

Kanal an Universal-Bodendose UDH anschließen

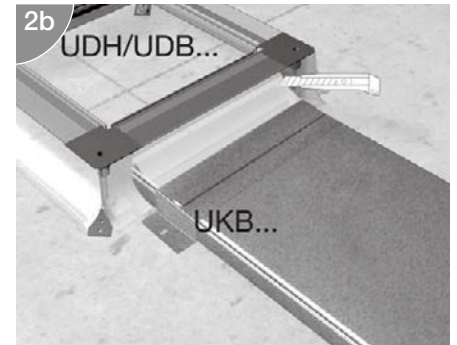

Unterflurkanal unter die Estrichschalung einschieben. Folie an den Kanalseiten so einschneiden, dass der Unterflurkanal bündig mit der Folie eingeschlossen ist. Das System ist gegen Eindringen von Fließestrich bau-seitig zu schützen.

Kanäle und Formteile verlegen

Schräge Kanaleinführung möglich

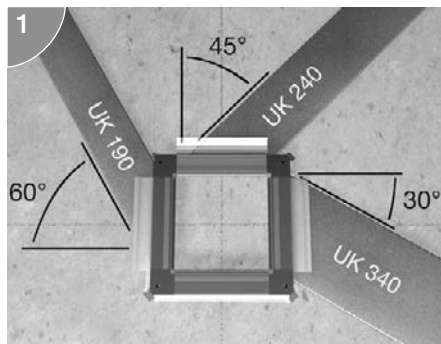

Bei der Universal-Bodendosen UDB3 und UDH3 sind schräge Kanaleinführungen bis zu den angegebenen Winkeln möglich. Bei dieser Verlegung wird das Einziehen von Leitungen erschwert. Bis zu 50° bei Zug- und Abzweigdose UDH2 und UK190 und bis zu 40° bei UDH2 und UK240.

Kanäle verlegen

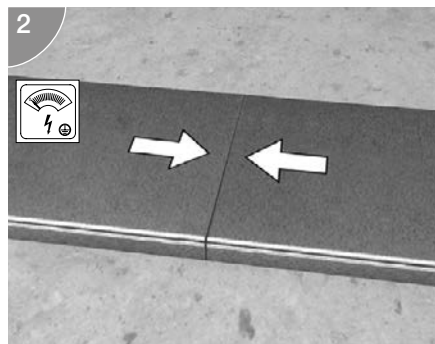

Unterflurkanäle werden Stoß an Stoß verlegt. Die Trennwände müssen fluchten.

Verbinderschellen befestigen

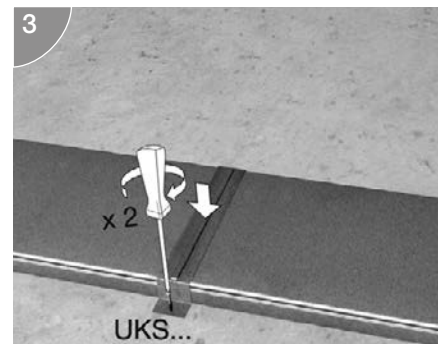

Am Stoß zwei Kanalstücke mit einer Verbinderschelle verbinden und über zwei Befestigungslöcher (7 x 15 mm) auf Rohdecke andübeln. Die Montage der Verbinderschelle ist auch erforderlich, um zwischen den Kanälen den Potentialausgleich nach DIN VDE 0100 zu gewährleisten.

Vertikalkrümmen anschließen

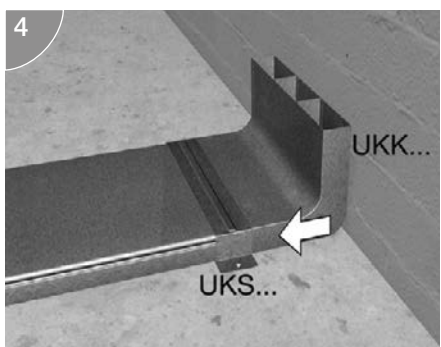

Vertikalkrümmen als Wandanschluss mit Verbinderschelle an den Unterflurkanal anschließen.

Endstück befestigen

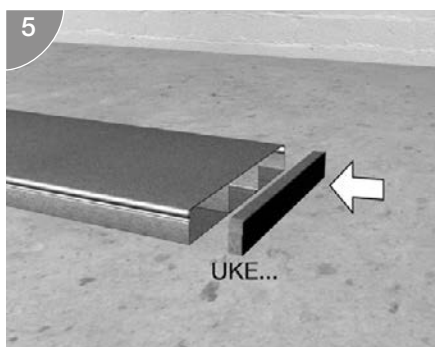

Endet der Unterflurkanal mitten im Raum, muss die Schnittkante durch Einschieben eines Endstücks geschlossen werden. Es ist kein Verschrauben nötig.

Einbau im schwimmendem Estrich

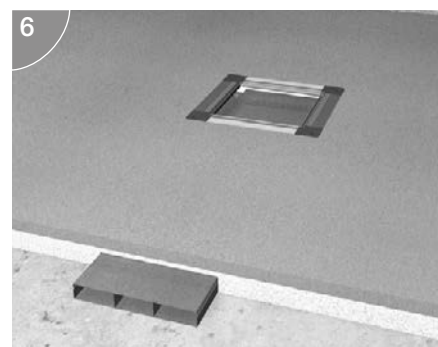

Der Zementestrich wird auf einer Dämmlage verlegt. Die Unterflurkanäle werden in diese Dämmlage eingebunden.

Allgemeine Hinweise:

DIN Norm

Die Estrichüberdeckung der Kanäle nach DIN 18560 „Estriche im Bauwesen“ ist zu beachten!

Erdung

Die Systembauteile sind in die Erdungsmaßnahme nach DIN VDE 0100 einzubeziehen.

Abdichten

Kanäle sowie Universal-Bodendosen sind gegen Eindringen von Estrich bauseitig zu schützen.

Aushärten

Vor Aushärten des Estrichs darf das Kanalsystem nicht begangen oder mechanisch belastet werden.

Schutzdeckel

Montageschutzdeckel der Universal-Bodendose dürfen erst unmittelbar vor der Bodenbelagverlegung entfernt und gegen Montagedeckel ausgetauscht werden.

Angrenzende Gewerke

Beachten Sie des Weiteren unsere Allgemeinen Hinweise und die Hinweise an angrenzende Gewerke (Estrichleger / Bodenleger).

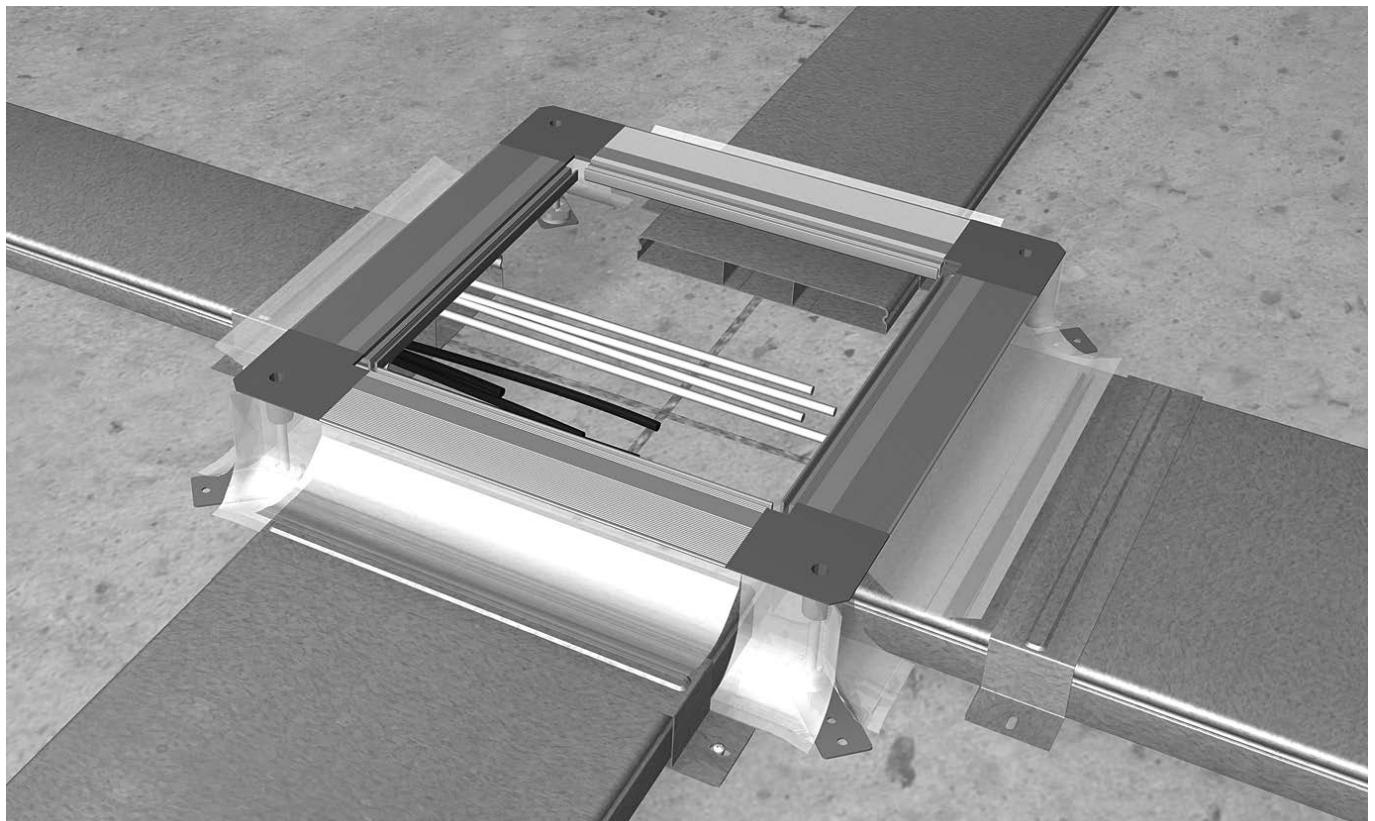

Estrichsysteme

Einbau im Verbundestrich

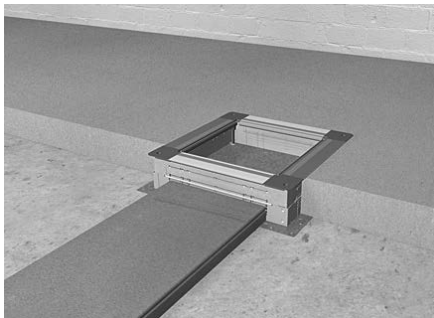

Der Zementestrich wird direkt auf die Rohdecke und den verzinkten Unterflurkanälen aufgebracht.

Einbau im schwimmendem Estrich

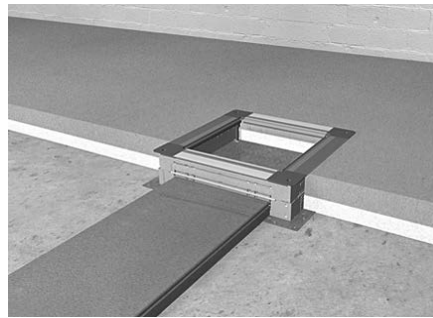

Der Zementestrich wird auf einer Dämmlage verlegt. Die Unterflurkanäle werden in diese Dämmlage eingebunden.

Einbau im Fließestrich

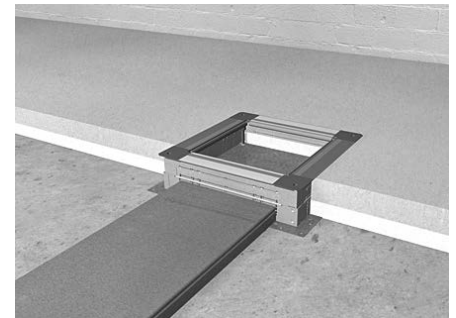

Die Montage der Kanäle und Universal-Bodendosen im Fließestrich erfolgt gleich der Montage im Zementestrich. Zusätzlich ist das System gegen Eindringen von Fließestrich bauseitig zu schützen.

Einbau im Heißeestrich (nur UDS3)

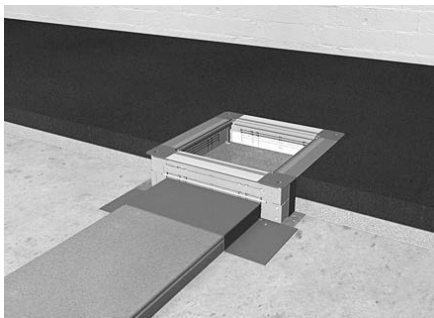

Beim Heißeestrich/Gussasphalt werden Temperaturen von ca. 280 Grad Celsius erreicht. Aus diesem Grund müssen die Kanäle und Universal-Bodendosen mit bitumierter Wellpappe abgedeckt und isoliert werden. Die Leitungsverlegung darf wegen den hohen Temperaturen erst nach vollständigem Auskühlen des Heißeestrichs erfolgen.

Bodendosen nach Verlegeplan positionieren und ausnivellieren

Universal-Bodendosen nach Verlegeplan positionieren

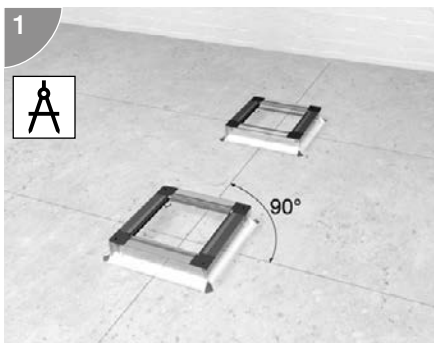

Universal-Bodendosen gemäß Verlegeplan auf der Rohdecke aufstellen. Die Folien-Estrichschalung muss außen liegen.

Universal-Bodendose UDH befestigen

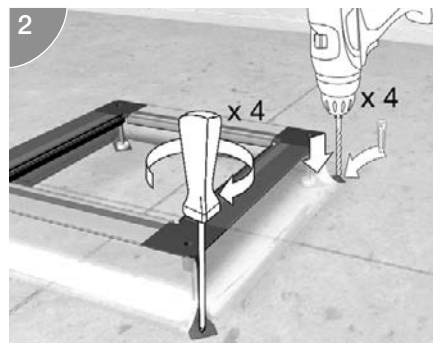

Bei der Universal-Bodendose UDH alle vier Haltepratzen an der Rohdecke andübeln. Bohrungen 1 x 6 mm und 1 x 7 mm sind jeweils an jeder Haltepratze vorhanden.

Universal-Bodendose ausnivellieren

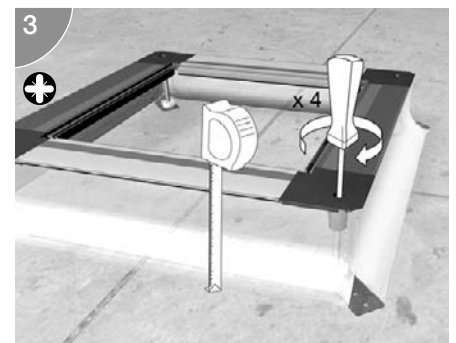

Dosenrahmen auf erforderliche Einbauhöhe nivellieren. Dazu Gewindestift an allen vier Dosenecken mit Schlitz-Schraubendreher betätigen. Die elastische Lagerung des Dosenrahmens vermindert beim Abbinden des Estrichs Rissbildungen in der Estrichplatte.

Kanal an Bodendose anschließen

Kanal einführen

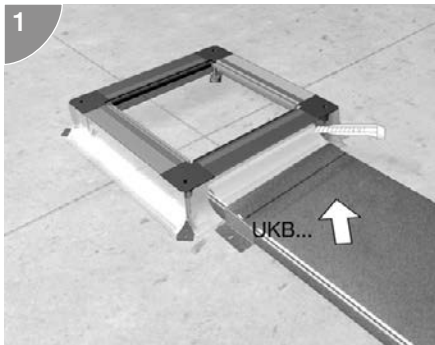

Folien-Estrichschalung in Höhe und Breite des Kanals einschneiden. Folienlasche anheben und Kanal bis zum Anschlag auf dem Bodenblech oder ca. 40 mm unter die Universal-Bodendose einschieben.

Schräge Kanaleinführung möglich

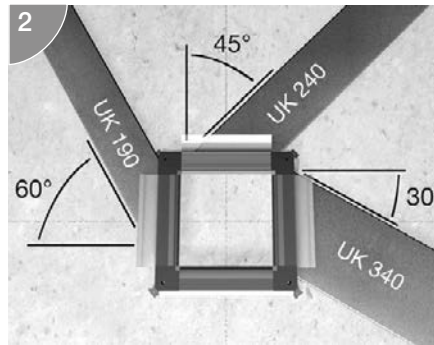

Bei der Universal-Bodendose UDB3 und UDH3 sind schräge Kanaleinführungen bis zu den angegebenen Winkeln möglich. Bei dieser Verlegung wird das Einziehen von Leitungen erschwert.

Folie zusammenheften

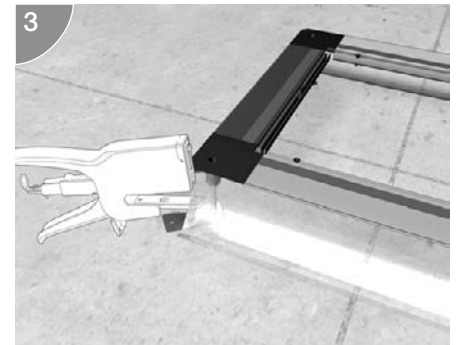

Folien-Estrichschalung an allen vier Ecken mit einer Heftzange zusammenheften.

Kanäle an USD... anschließen

Universal-Bodendose UDS3 ausklinken

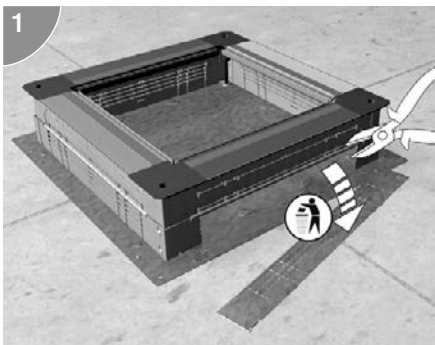

Um den Unterflurkanal an die Universal-Bodendose anzubinden, muss vorher das entsprechende Seitenteil ausgeklinkt werden. Dazu mit einem Seitenschnneider entlang der passenden Perforation das Blech aufschneiden.

Kanal einführen

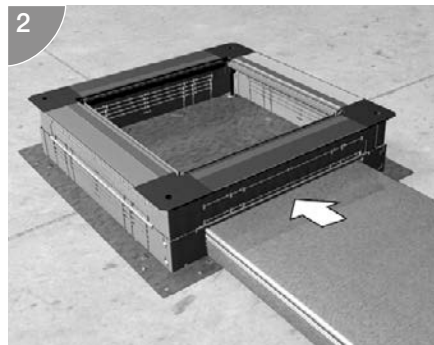

Den Unterflurkanal durch das vorher ausgeklinkte Seitenteil einführen und bis an die Stoßstelle im Bodenblech schieben.

Kanal befestigen

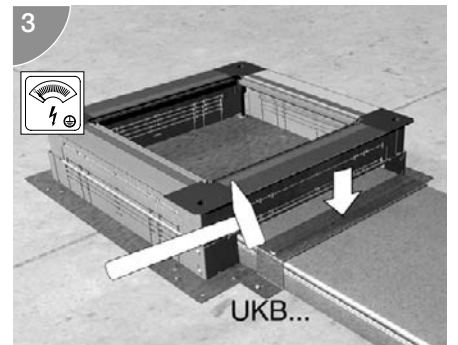

Kanal mit einem Bügel an der Universal-Bodendose befestigen.

Kanäle an UDB.. anschließen

Universal-Bodendose befestigen

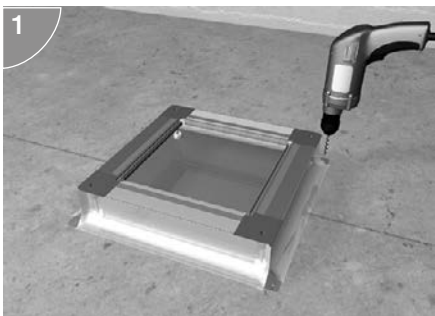

Universal-Bodendose auf dem Boden befestigen.

Dosenoberteil entfernen

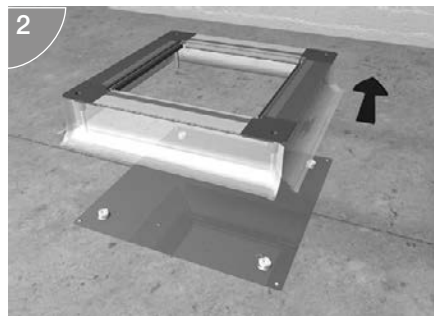

Oberteil der Universal-Bodendose nach oben aus den Dämm lagern herausziehen. Bodenblech und Dämm lagern bleiben fest auf dem Boden.

Kanalunterteil befestigen

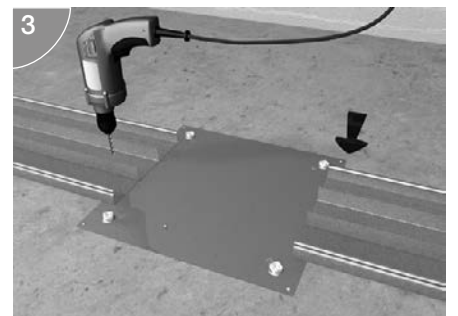

Dadurch, dass der Deckel abnehmbar ist, lässt sich der Kanal schnell und komfortabel auf der Rohdecke befestigen. Dies kann mit Schlagdübeln, Schrauben oder ähnlichem geschehen.

Leitungen von oben einführen

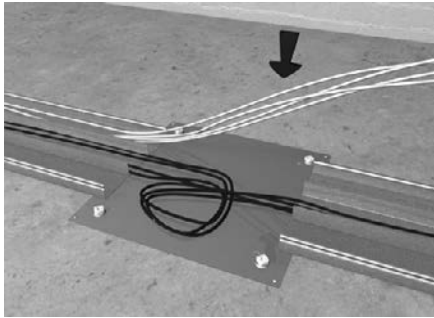

Leitungen können von oben in den offenen Kanal eingelegt werden. Es ist kein umständliches Leitungseinziehen nötig. Dadurch lassen sich die Leitungen komfortabel, platzsparend geordnet und gebündelt verlegen. Achtung: Wegen zu hohen Temperaturen nicht bei Verlegung im Heißestrich möglich.

Deckel auflegen

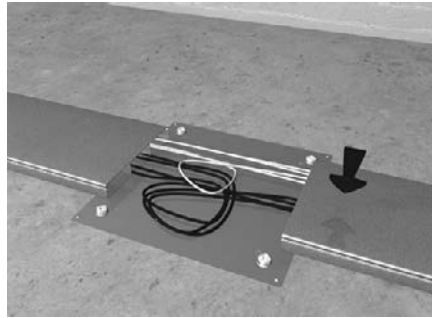

Deckel vom Unterflurkanal werden von oben aufgelegt und eingerastet.

Dosenoberteil aufsetzen

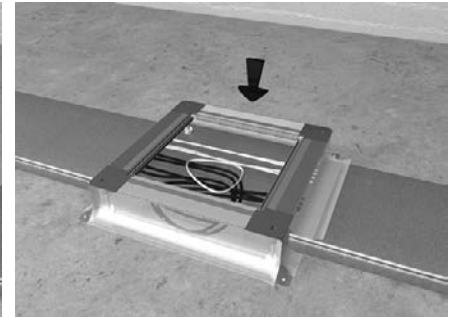

Oberteil der Universal-Bodendose UDH und UDB lässt sich von oben über die Kanäle in die Dämmlager einsetzen.

electraplan.UK

Installation Versorgungseinheit

Erdungsmaßnahme bei Dose UDH

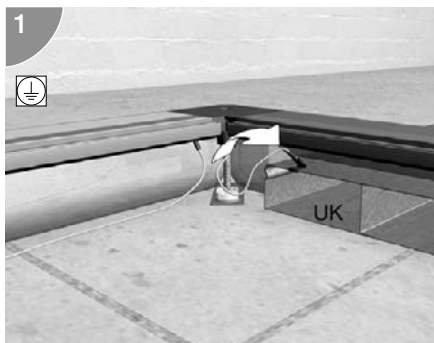

Das in der Universal-Bodendose befindliche Schutzleiterkabel auf das zuführende Kanalende aufschlagen um somit die Universal-Bodendose mit dem Kanal elektrisch leitend zu verbinden. Das Schutzleiterkabel in der Universal-Bodendose muss bauseitig in die Erdungsmaßnahme einbezogen werden.

Montageschutzdeckel austauschen

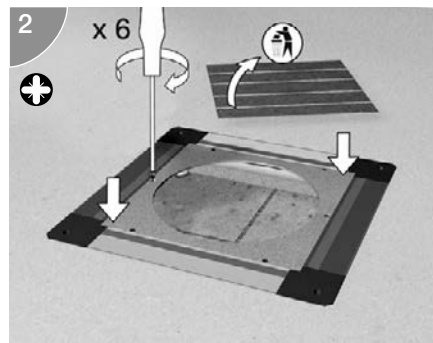

Montageschutzdeckel erst direkt vor der Bodenbelagverlegung entfernen und gegen einen Montagegedeckel austauschen. Mit Schrauben im Dosenrahmen oder im Aufstockrahmen befestigen.

Versorgungseinheit einbauen

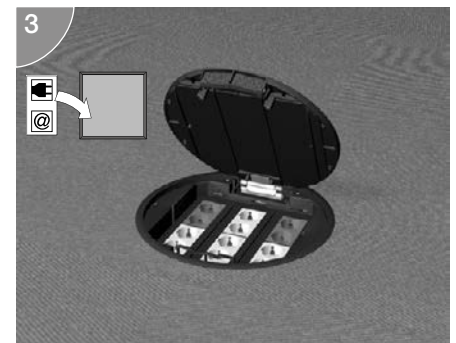

Nach Verlegung des Bodenbelages diesen gemäß der Öffnung im eingebauten Montagegedeckel ausschneiden und Versorgungseinheit oder Kassette einbauen.

Zubehör für zusätzliche Estrichhöhe

Universal-Bodendose ausnivellieren

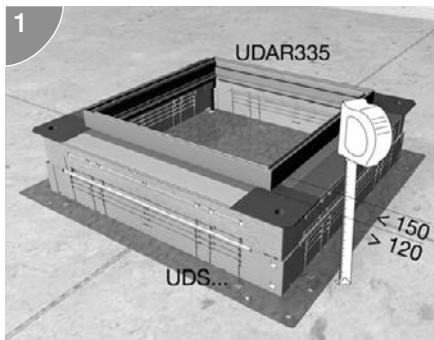

Dosenrahmen auf erforderliche Einbauhöhe nivellieren. Dazu Gewindestift an allen vier Dosenecken mit Schlitz-Schraubendreher betätigen. Die elastische Lagerung des Dosenrahmens vermindert beim Abbinden des Estrichs Rissbildungen in der Estrichplatte.

Allgemeine Hinweise:

Verschiedene Durchmesser

Durch Ausbrechen der vorgeprägten Stopfen können Elektroinstallationsrohre mit den handelsüblichen Durchmessern 20 mm, 32 mm, 40 mm und 50 mm angefahren werden.

Kein Mehrbedarf

Es besteht kein zusätzlicher Bedarf an Reduzierungen oder Adaptern.

Durchgehende Auflage

Die exzentrische Anordnung der Stopfen gewährleistet eine durchgehende Auflage der Rohre auf dem Rohbeton. Hierdurch ist eine gleich bleibende Estrichdicke bis unmittelbar an die Seitenwand der Bodendose möglich.

Rastfunktion

Bauseitiges Einrasten der Rohreinführung ermöglicht individuellen Einsatz von Unterflurkanälen bzw. Rohren.

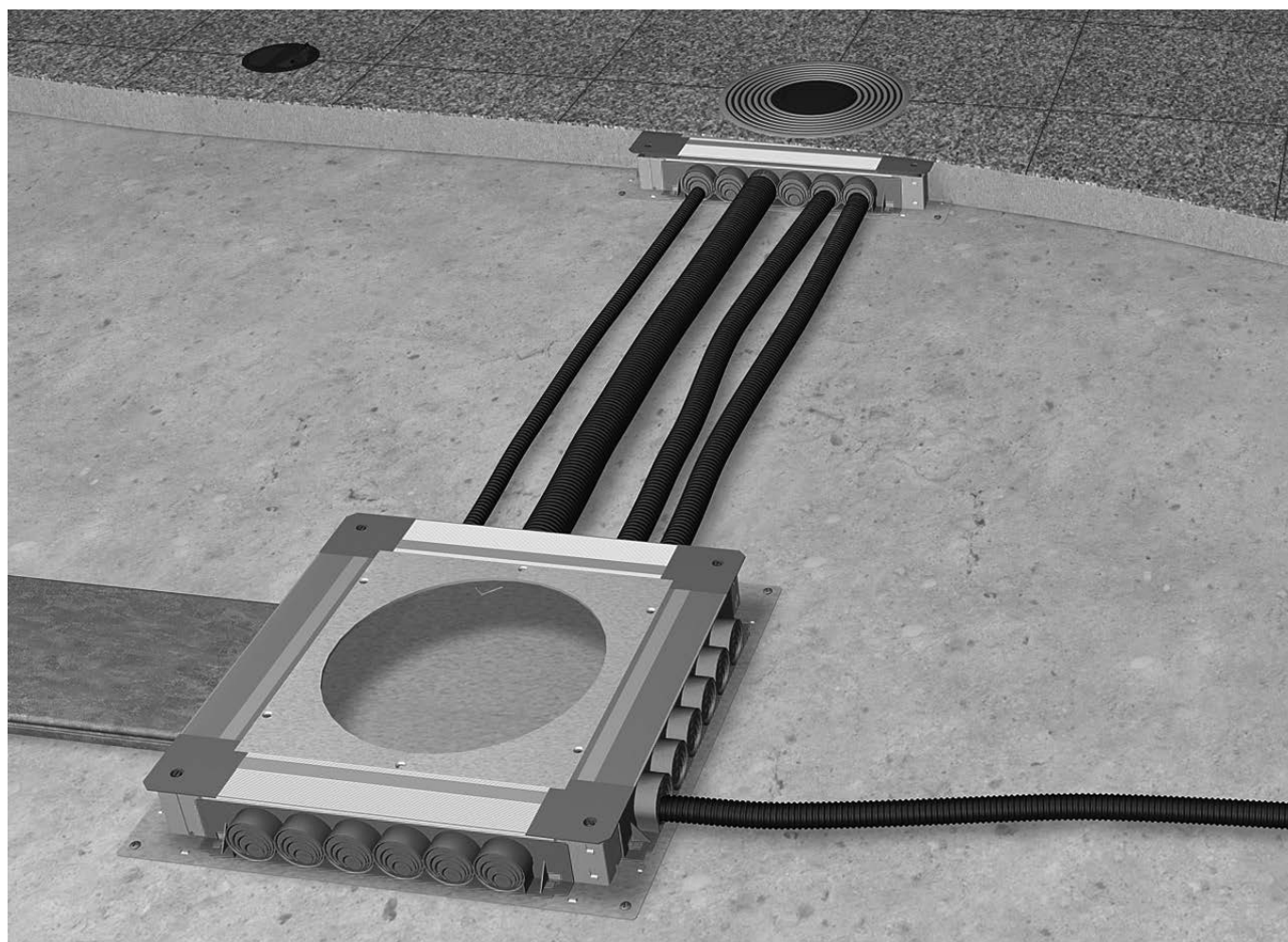

Seitenwand aufschneiden

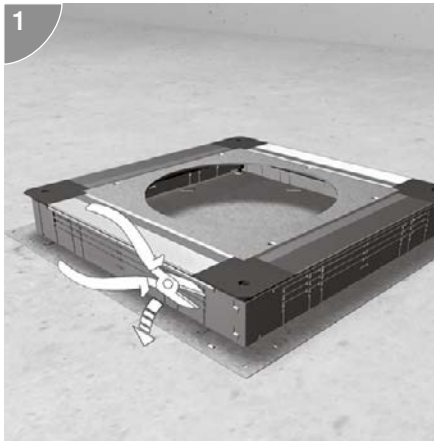

Seitenwand entlang der äußersten Perforation mit einem Seitenschneider heraustrennen.

Seitenwand entnehmen

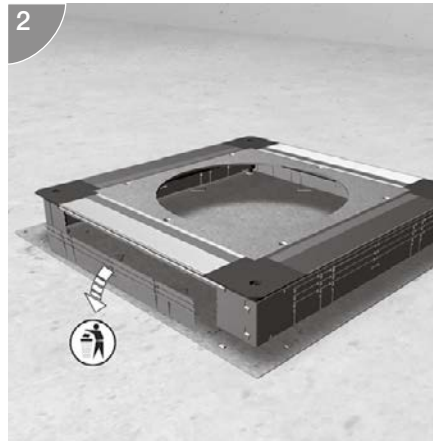

Ausgetrenntes Blechstück aus der Seitenwand entnehmen.

Rohreinführung einklipsen

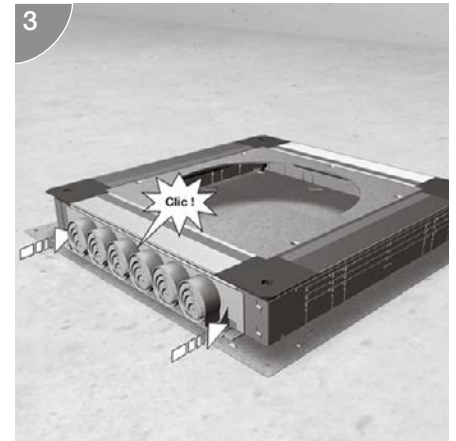

Die Rohreinführung UDS3 RE 20-50 in die dafür vorgesehene Blechlaschen von der Vorderseite aus einklipsen. Verbindung hält ohne Schrauben.

Rohreinführung ausklinken

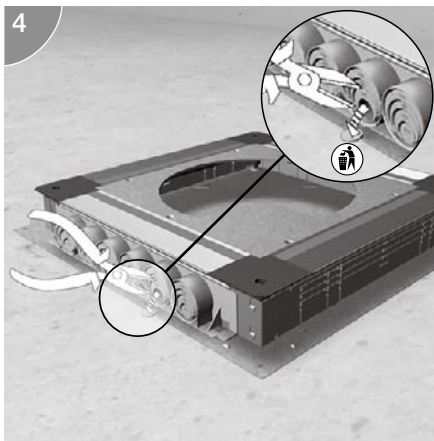

Vorgeprägte Verschlussstopfen gemäß dem gewünschtem Durchmesser mit einem Seitenschneider oder Cuttermesser aus den vorgestanzten Öffnungen ausklinken.

Schutzschlauch (Leerrohr) einführen

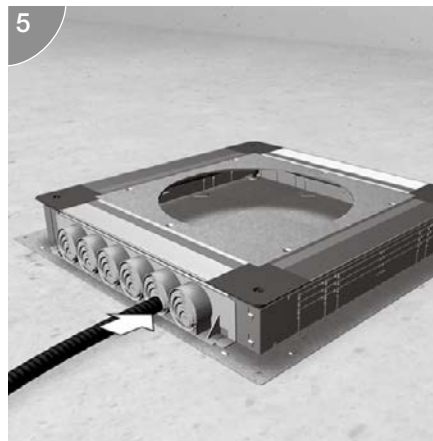

Schutzschlauch (Leerrohr) in die vorher ausgeklinkte Öffnung einführen.

Schutzschlauch positionieren

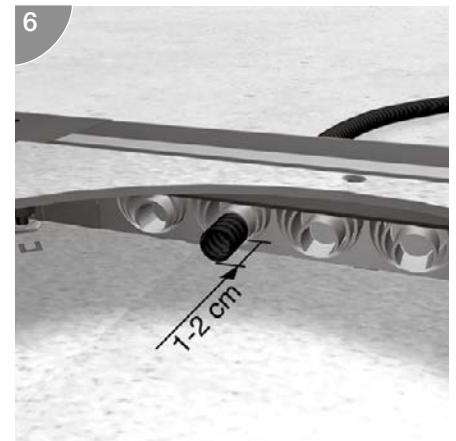

Den Schutzschlauch (Leerrohr) ca. 1-2 cm im Inneren der Bodendose überstehen lassen. Anschließend Schutzschlauch (Leerrohr) außerhalb der Bodendose auf der Rohdecke fixieren und somit gegen Aufschwimmen sichern.

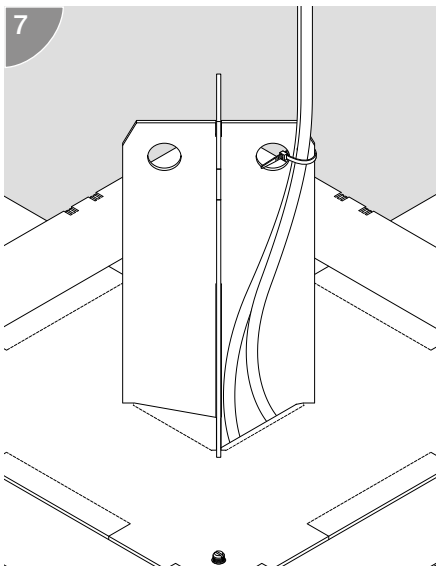
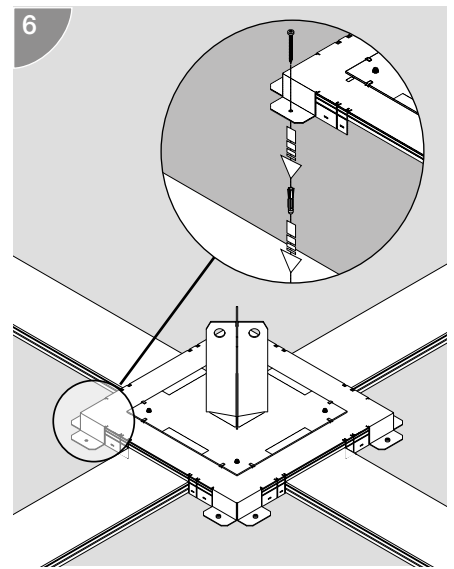
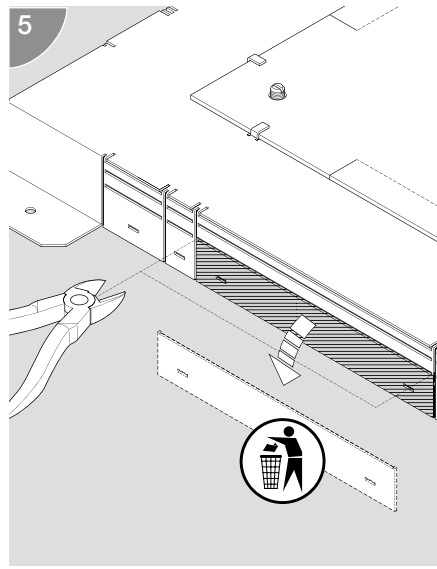
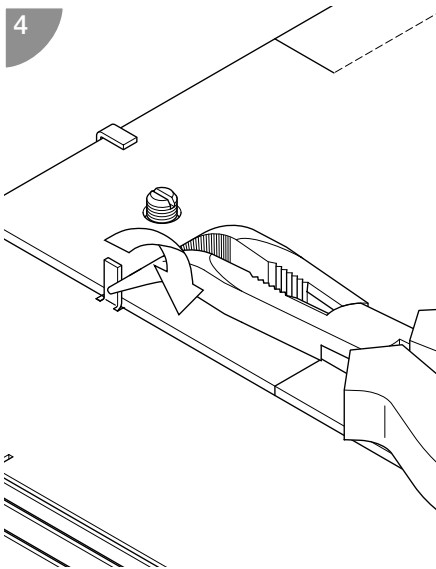
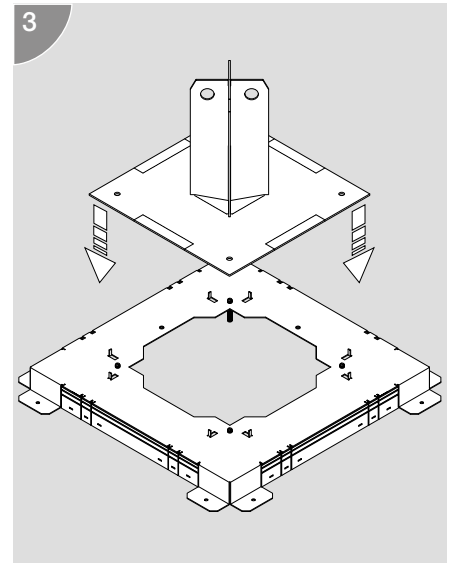
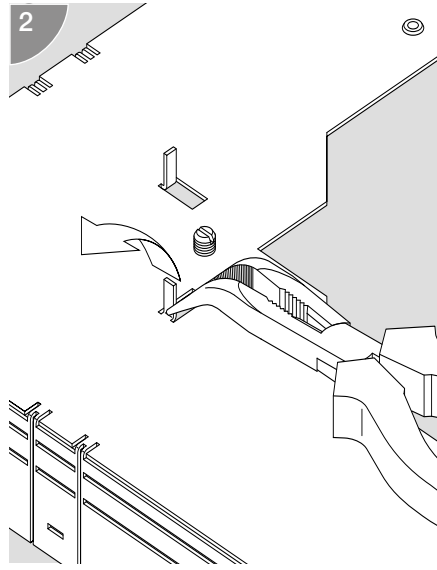
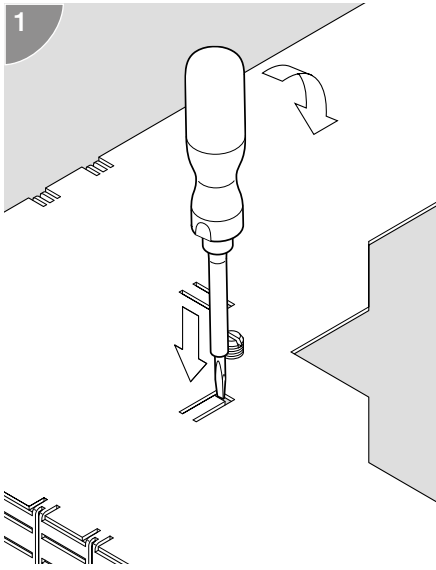

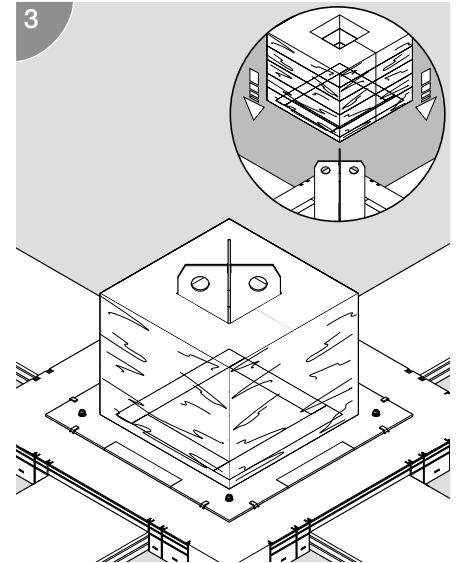
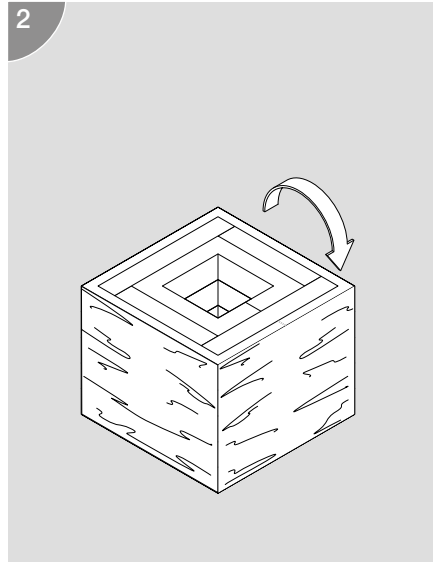
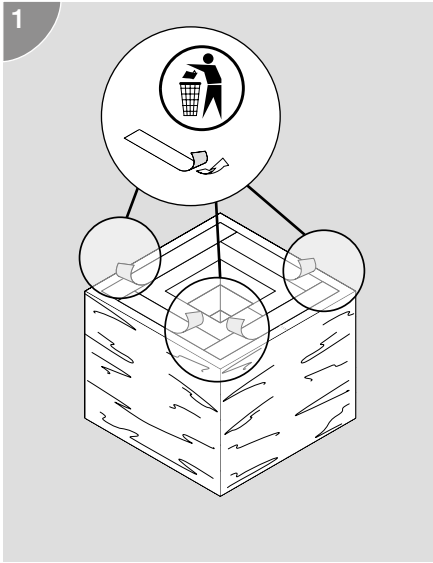

electraplan.UK

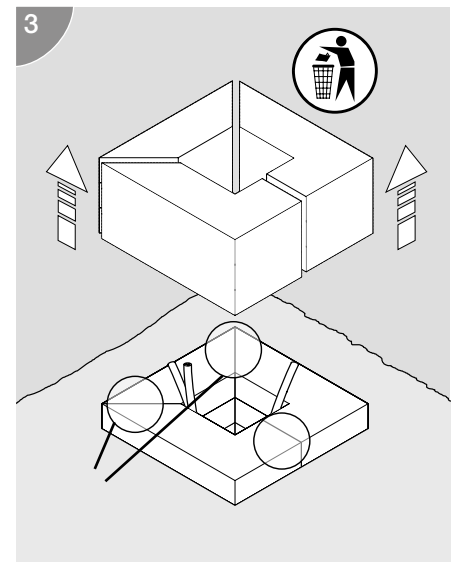
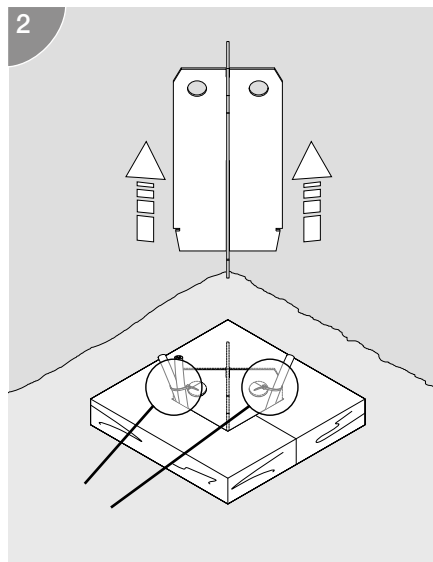
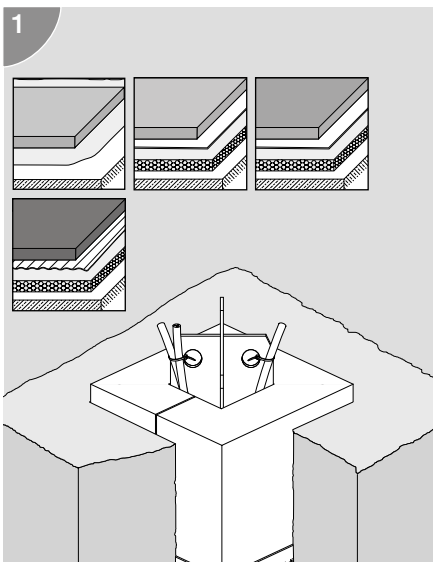

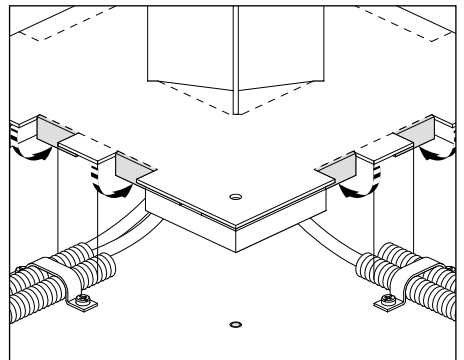
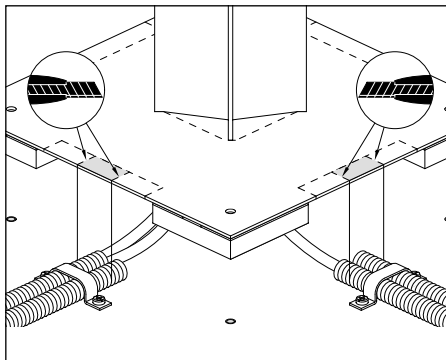
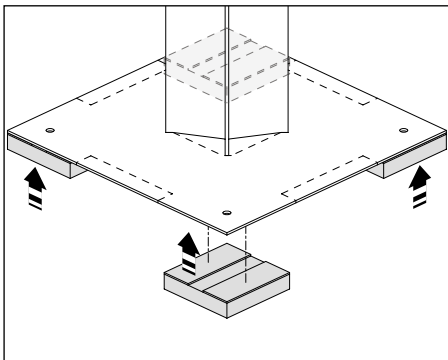
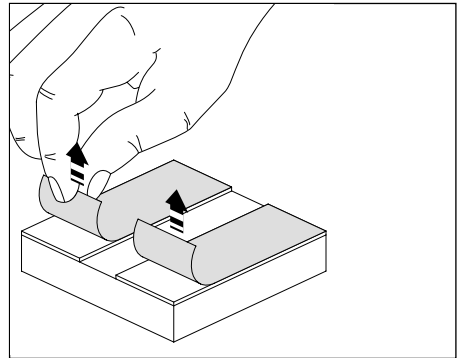
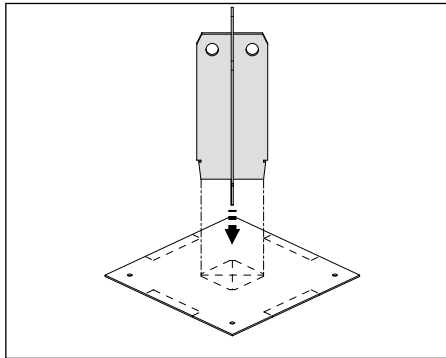
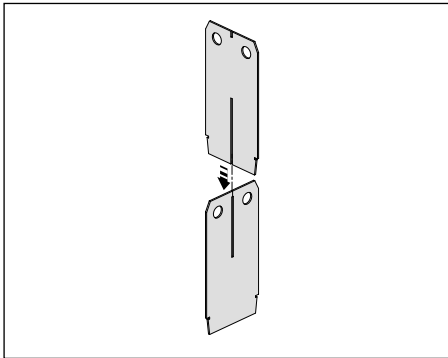

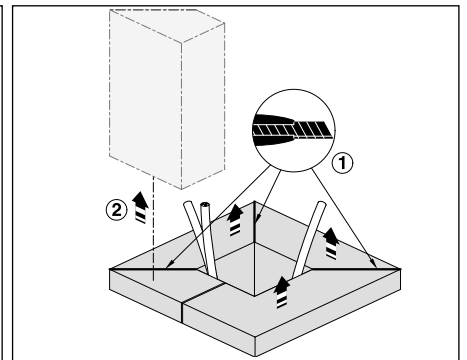
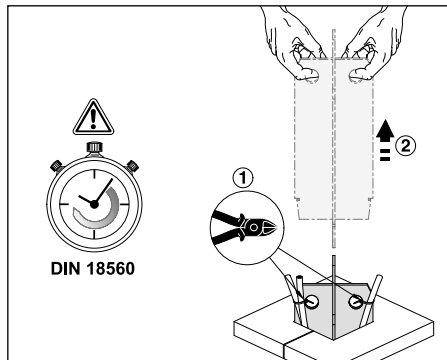
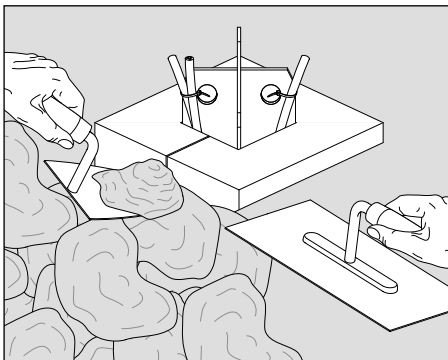
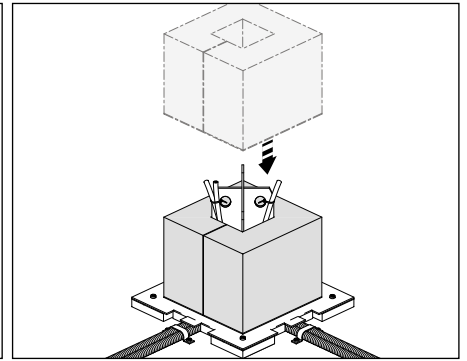
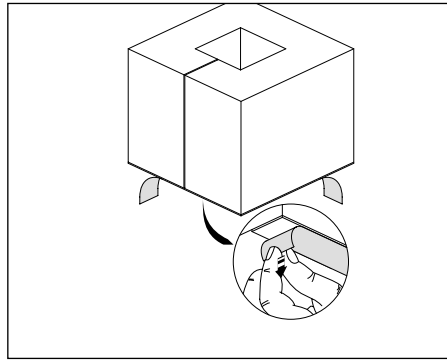
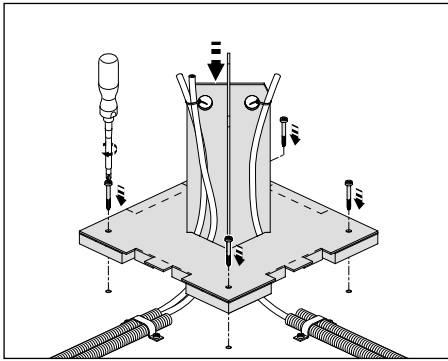

Estrichbündige Kanalsysteme tehalit.BKB | electraplan.BK

tehalit.BKB |
electraplan.BK

Das estrichbündige Kanalsystem electraplan.BK kann bei flachen Estrichhöhen ab 30 mm verwendet werden. Die Standardkanalbreite ist mit bis zu 600 mm äußerst großzügig, die Kanaldeckel lassen sich auch nach dem Einbau öffnen. tehalit.BKB ist ein „Brüstungskanal im Boden“ und wird entlang von Wänden oder Fensterfronten installiert. Die Geräte können an jeder Stelle eingebaut werden. Erhältlich ist das Kanaloberteil in drei Varianten: geschlossen, mit Bürstenauslass oder mit Bürstenauslass und LED.

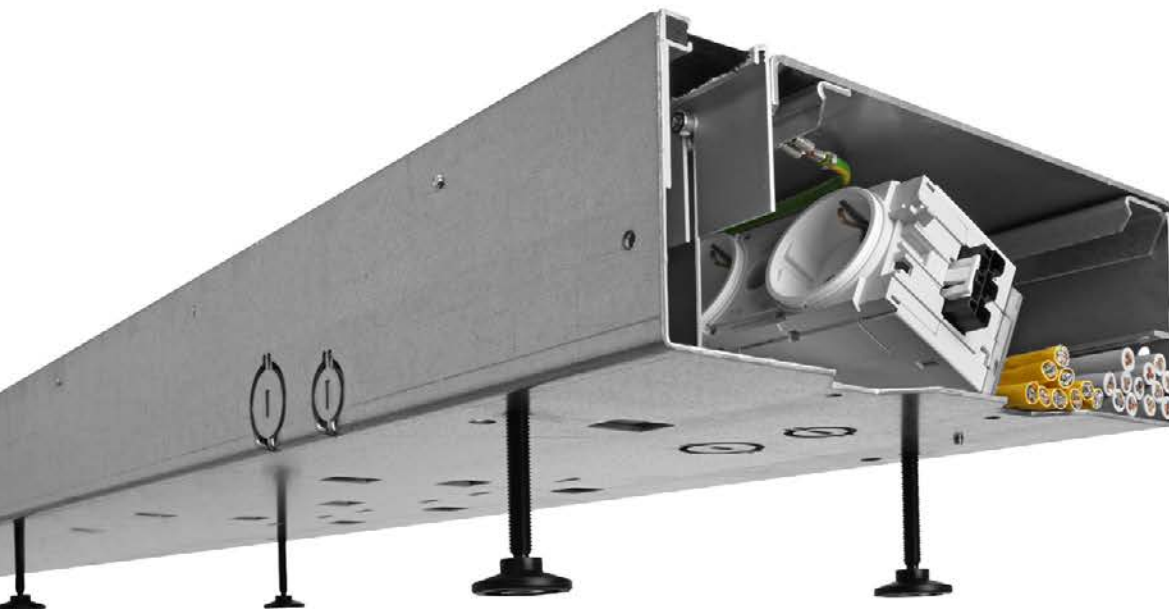

Systemübersicht	546
tehalit.BKB Brüstungskanal Boden	547
Systemübersicht	552
electraplan.BK Estrichbündiges Kanalsystem mit flexibler Estrichschalung für trocken gepflegte Fußböden	558
electraplan.BK Estrichbündiges Kanalsystem mit Bodenwanne für trocken gepflegte Fußböden	560
electraplan.BK Abdeckungen für estrichbündige Kanalsysteme für trocken gepflegte Fußböden	562
electraplan.BK Traversen für estrichbündige Kanalsysteme für trocken gepflegte Fußböden	564
electraplan.BK Estrichbündiges Kanalsystem mit flexibler Estrichschalung mit Dichtungsmöglichkeit	566
electraplan.BK Estrichbündiges Kanalsystem mit Bodenwanne mit Dichtungsmöglichkeit	568
electraplan.BK Abdeckungen für estrichbündige Kanalsysteme mit Dichtungsmöglichkeit	570
electraplan.BK Traversen für estrichbündige Kanalsysteme mit Dichtungsmöglichkeit	571
electraplan.BK Anschlussdosen und Zubehör	572
electraplan.BK Trennwände und Zubehör	573
electraplan.BK Zubehör	574
Technik	578

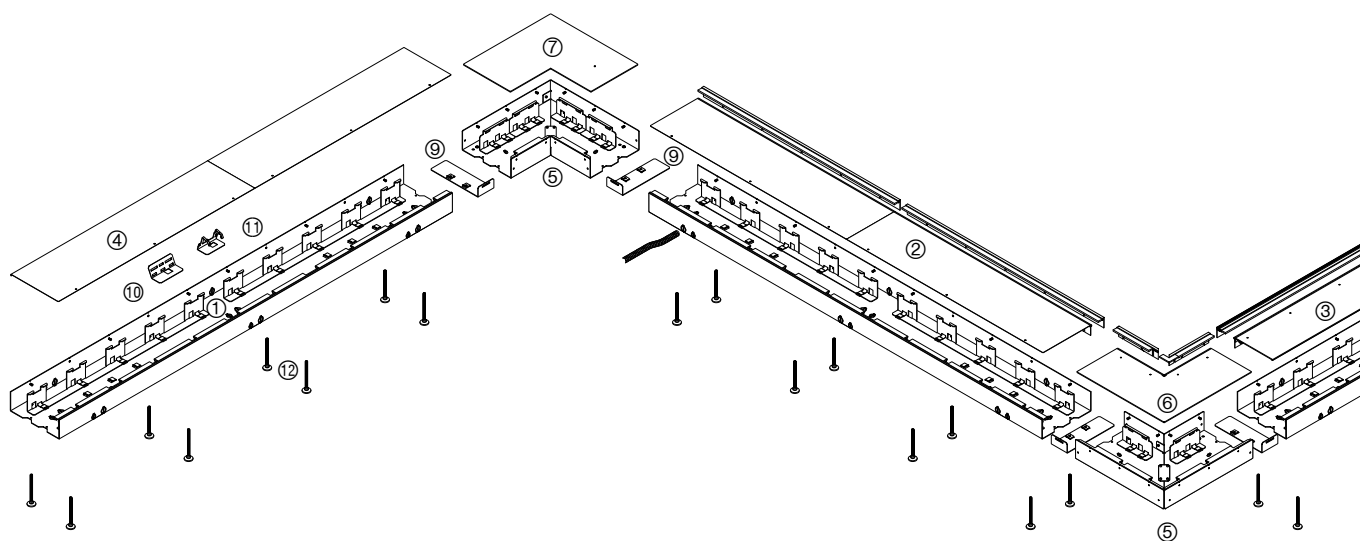

tehalit.BKB |
electraplan.BK

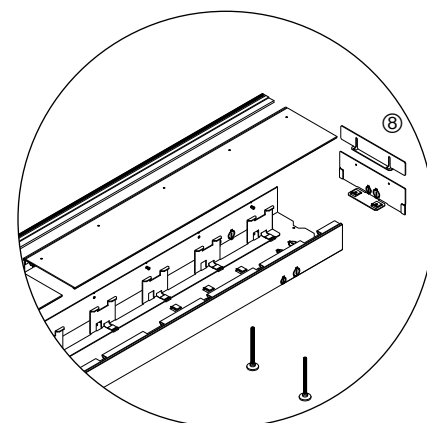

tehalit.BKB

- ① Kanalunterteil
- ② Oberteil mit Bürste
- ③ Oberteil mit Bürste für LED
- ④ Oberteil geschlossen
- ⑤ Flachwinkel Unterteil
- ⑥ Flachwinkel außen Oberteil mit Bürste
- ⑦ Flachwinkel Oberteil geschlossen
- ⑧ Endplatte
- ⑨ Kupplungssatz
- ⑩ Geräteträger für Kanalsteckdosen
- ⑪ Geräteträger für Datentechnik
- ⑫ Nivellierschrauben

- Estrichbündiger Bodenkanal für trocken gepflegte Fußböden nach DIN VDE 0634 Teil 1
- Geräteeinbau mit Geräteträgern
- Einfache Zugriffsmöglichkeit durch abnehmbares Oberteil und wandseitigem Kabelauslass (Auslassbürste)
- Mindesthöhe Estrich 96 mm
- Oberteil kann mit allen Arten von Bodenbelägen (Parkett, Teppich, Stein oder Laminat) belegt werden (0 - 25 mm)
- Höhennivellierung des Kanals über innen zugängliche Verstellerschrauben

- belastbar bis 1500 N nach DIN EN 50085-2-2 Klasse 6.102.4
- Mindestempfehlung: 4 Nivellierschrauben und 4 Befestigungsschrauben pro laufenden Meter (nicht im Lieferumfang enthalten)
- Nachrüstung für Energie und Daten ohne großen Aufwand
- wichtig: Einbau von Randdämmstreifen zwischen Kanal und Estrich
- Erdungsmaßnahmen beachten

Lieferfarbe Bürsten
schwarz

Lieferform

Kanal bestehend aus Unterteil mit Montageabdeckung, Oberteil separat

Leitungsbelegung (Richtwerte)

- Kammer 1: 31 x ø11 mm; z. B. 3 x 1,5 mm²
- Kammer 2: 25 x ø11 mm; z. B. 3 x 1,5 mm²

BKB Kanalunterteil

Werkstoff:
Oberfläche:
Länge:
Mindestestrichhöhe:

Stahlblech
verzinkt
2000 mm
96 mm



Inklusive Montageabdeckung und 6 Bohrschrauben zur Befestigung der Montageabdeckung. Nivellier- und Befestigungsschrauben für das Kanalunterteil nicht im Lieferumfang enthalten.

Bezeichnung	VPE	PrGr	Preis	Best.Nr.
Unterteil Stahl zu BKB 250x85mm Länge 2m	2	T060	119,70 €/m	BKB250851

BKB250851

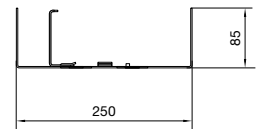

BKB Oberteil mit Bürste

Werkstoff:
Oberfläche:
Lieferlänge: 2 x 1000 mm
Lieferfarbe Bürsten: schwarz

Stahlblech
verzinkt



Bezeichnung	VPE	PrGr	Preis	Best.Nr.
Oberteil Bürste BKB 250x85mm L=1m	2	T060	95,80 €/m	BKB250852B

BKB250852B

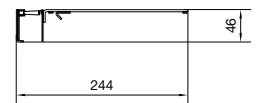

BKB Oberteil geschlossen

Werkstoff:
Oberfläche:
Lieferlänge: 2 x 1000 mm
Zum Einbau bei wandentfernter Montage

Stahlblech
verzinkt



Bezeichnung	VPE	PrGr	Preis	Best.Nr.
Oberteil geschlossen BKB 250x85mm L=1m	2	T060	91,30 €/m	BKB250852G

BKB250852G

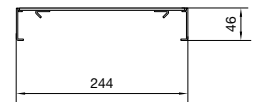



BKB Oberteil mit Bürste und LED

Werkstoff:
Oberfläche:

Stahlblech
verzinkt

Lieferlänge: 2 x 1000 mm
Lieferfarbe Bürsten: schwarz
Transparenter Bereich für LED-Ketten Einbau

BKB250852BLED

Bezeichnung	VPE	PrGr	Preis	Best.Nr.
Oberteil Bürste/LED BKB 250x85mm L=1m	2	T060	124,30 €/m	BKB250852BLED

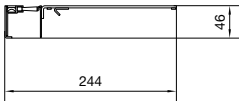

tehalit.BKB |
electraplan.BK

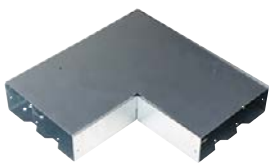

BKB Flachwinkel Unterteil

Werkstoff:
Oberfläche:
Länge:

Stahlblech
verzinkt
450 mm

Unterteil für Flachwinkel Innen und Außen
Inklusive Montageabdeckung und 7 Bohrschrauben zur Befestigung
Nivellierschrauben nicht im Lieferumfang enthalten

BKB2508551

Bezeichnung	VPE	PrGr	Preis	Best.Nr.
Flachwinkel-Unterteil BKB 250x85mm	1	T060	135,40 €/St	BKB2508551

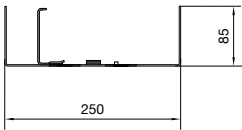

BKB Flachwinkel Innen Oberteil mit Bürste

Werkstoff:
Oberfläche:
Länge:

Stahlblech
verzinkt
450 mm

Lieferfarbe Bürsten: schwarz

BKB2508554B

Bezeichnung	VPE	PrGr	Preis	Best.Nr.
Flachwinkel-OT-Innen BKB 250x85mm	1	T060	196,50 €/St	BKB2508554B

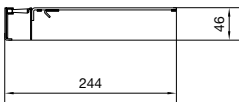

BKB Flachwinkel Innen Oberteil mit Bürste und LED

Werkstoff:
Oberfläche:
Länge:

Stahlblech
verzinkt
450 mm

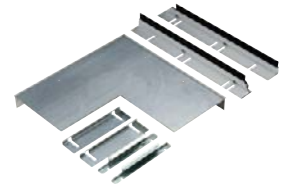

Lieferfarbe Bürsten: schwarz
Transparenter Bereich für LED-Ketten Einbau

Bezeichnung	VPE	PrGr	Preis	Best.Nr.
Flachwinkel-OT-Innen f LED BKB 250x85mm	1	T060	212,40 €/St	BKB2508554BLED

BKB2508554BLED

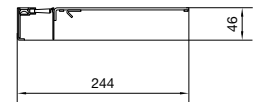

BKB Flachwinkel Außen Oberteil mit Bürste

Werkstoff:
Oberfläche:
Länge:

Stahlblech
verzinkt
450 mm



Lieferfarbe Bürsten: schwarz

Bezeichnung	VPE	PrGr	Preis	Best.Nr.
Flachwinkel-OT-Außen BKB 250x85mm	1	T060	196,50 €/St	BKB2508553B

BKB2508553B

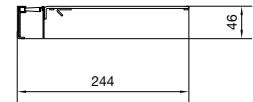

BKB Flachwinkel Außen Oberteil mit Bürste und LED

Werkstoff:
Oberfläche:
Länge:

Stahlblech
verzinkt
450 mm



Lieferfarbe Bürsten: schwarz
Transparenter Bereich für LED-Ketten Einbau

Bezeichnung	VPE	PrGr	Preis	Best.Nr.
Flachwinkel-OT-Außen f LED BKB 250x85mm	1	T060	212,40 €/St	BKB2508553BLED

BKB2508553BLED

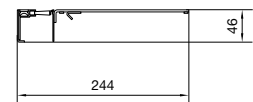

BKB Flachwinkel Oberteil geschlossen

Werkstoff:
Oberfläche:
Länge:

Stahlblech
verzinkt
450 mm

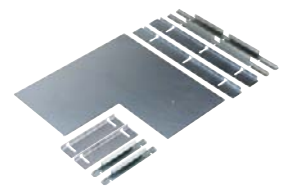

Oberteil für Flachwinkel Innen und Außen
Zum Einbau bei wandentfernter Montage

Bezeichnung	VPE	PrGr	Preis	Best.Nr.
Flachwinkel-OT geschlossen BKB 250x85mm	1	T060	124,30 €/St	BKB2508554G

BKB2508554G





BKB T-Stück Adapter, Stahlblech verzinkt

Werkstoff:
Oberfläche:
Länge:

Stahlblech
verzinkt
350 mm

Inklusive 2 Senkschrauben und 6 Bohrschrauben

Bezeichnung	VPE	PrGr	Preis	Best.Nr.
BKB250858T T-Stück Adapter Stahl zu BKB 250x85mm	1	T060	47,00 €/Set	BKB250858T



BKB Endplatte, Stahlblech verzinkt

Werkstoff:
Oberfläche:
Kanalbreite:
Kanalhöhe:

Stahlblech
verzinkt
250 mm
85 mm

Inklusive 2 Senkschrauben

Bezeichnung	VPE	PrGr	Preis	Best.Nr.
BKB250856 Endstück aus Stahlblech zu BKB 250x85mm	1	T060	44,30 €/St	BKB250856



BKB Kupplungssatz, Stahlblech verzinkt

Werkstoff:
Oberfläche:
Breite installiertes Produkt:
Länge:

Stahlblech
verzinkt
80 mm
242 mm

Verbinder, elektrisch und mechanisch für BKB25085 Unterteile
Inklusive 4 Senkschrauben

Bezeichnung	VPE	PrGr	Preis	Best.Nr.
BKB250857 Kupplung elektr-/mechanisch BKB 250x85mm	1	T060	19,10 €/Set	BKB250857



BKB Geräteträger für Kanalsteckdosen (C-Profil), Stahlblech verzinkt

Werkstoff:
Oberfläche:
Länge:

Stahlblech
verzinkt
120 mm

Geräteträger zur Befestigung von Kanalsteckdosen
(C-Profil Geräteeinbau wie z.B. GS2000xxxx)

Bezeichnung	VPE	PrGr	Preis	Best.Nr.
BKBGTR910 Geräteträger für STD C-Profil BKB 250x85	1	T060	12,10 €/St	BKBGTR910



BKB Geräteträger für DNT-Geräte, Stahlblech verzinkt

Werkstoff:
Oberfläche:
Länge:

Stahlblech
verzinkt
95 mm

Geräteträger zur Befestigung von Datennetzwerktechnik-Geräte

Bezeichnung	VPE	PrGr	Preis	Best.Nr.
BKBGTR911 Geräteträger Datentechnik BKB 250x85	1	T060	13,60 €/St	BKBGTR911



BKB Geräteträger für electraplan Gerätebecher 2-fach, Stahlblech verzinkt

Werkstoff:
Oberfläche:
Länge:

Stahlblech
verzinkt
171 mm

Bezeichnung	VPE	PrGr	Preis	Best.Nr.
BKBGTR922 Geräteträger für GB/GTVR300 BKB 250x85	1	T060	13,60 €/St	BKBGTR922

BKB Geräteträger für electraplan Gerätebecher 3-fach, Stahlblech verzinkt

Werkstoff:
Oberfläche:
Länge:

Stahlblech
feuerverzinkt
225 mm



BKBGTR923

Bezeichnung	VPE	PrGr	Preis	Best.Nr.
Geräteträger für GB/GTVR400 BKB 250x85	1	T060	14,40 €/St	BKBGTR923

Nivellierset ohne Dämpfung

- 8 Nivellierschrauben zum Höhenausgleich
- Angegebener Höhenbereich entspricht der Estrich-Höhe



BKBNS60

Bezeichnung	Länge	Nivellierbereich	VPE	PrGr	Preis	Best.Nr.
Nivellierset 60 mm, 8 Stk	69 mm	96 / 150 mm	1	T060	32,50 €/Set	BKBNS60
Nivellierset 120 mm, 8 Stk	131 mm	96 / 212 mm	1	T060	37,00 €/Set	BKBNS120

Nivellierset mit Dämpfung

- 8 Nivellierschrauben zum Höhenausgleich
- Angegebener Höhenbereich entspricht der Estrich-Höhe



BKBNSD35

Bezeichnung	Länge	Nivellierbereich	VPE	PrGr	Preis	Best.Nr.
Nivellierset 35mm mit Dämpfung, 8 Stk	48 mm	98 / 129 mm	1	T060	34,70 €/Set	BKBNSD35
Nivellierset 60mm mit Dämpfung, 8 Stk	71 mm	98 / 152 mm	1	T060	36,40 €/Set	BKBNSD60
Nivellierset 80mm mit Dämpfung, 8 Stk	93 mm	98 / 174 mm	1	T060	38,20 €/Set	BKBNSD80
Nivellierset 100mm mit Dämpfung, 8 Stk	113 mm	98 / 194 mm	1	T060	39,90 €/Set	BKBNSD100
Nivellierset 120mm mit Dämpfung, 8 Stk	133 mm	98 / 214 mm	1	T060	41,70 €/Set	BKBNSD120
Nivellierset 160mm mit Dämpfung, 8 Stk	173 mm	98 / 254 mm	1	T060	43,30 €/Set	BKBNSD160

Nivellierset mit Dämpfung als Großverpackung

- Sets bestehend aus 100 Nivellierschrauben zum Höhenausgleich
- Angegebener Höhenbereich entspricht der Estrich-Höhe



BKBNSD35

Bezeichnung	Länge	Nivellierbereich	VPE	PrGr	Preis	Best.Nr.
Nivellierset 35mm mit Dämpfung, 100 Stk	48 mm	98 / 129 mm	1	T060	411,50 €/Set	BKBNSD35A
Nivellierset 60mm mit Dämpfung, 100 Stk	71 mm	98 / 152 mm	1	T060	432,20 €/Set	BKBNSD60A
Nivellierset 80mm mit Dämpfung, 100 Stk	93 mm	98 / 174 mm	1	T060	453,00 €/Set	BKBNSD80A
Nivellierset 100mm mit Dämpfung, 100 Stk	113 mm	98 / 194 mm	1	T060	473,50 €/Set	BKBNSD100A
Nivellierset 120mm mit Dämpfung, 100 Stk	133 mm	98 / 214 mm	1	T060	494,20 €/Set	BKBNSD120A
Nivellierset 160mm mit Dämpfung, 100 Stk	173 mm	98 / 254 mm	1	T060	514,90 €/Set	BKBNSD160A

Erdanschlussklemme

Werkstoff:

Stahl

Für Basisanschluss bis Querschnitt 10 mm²



L4187CHRO

Bezeichnung	VPE	PrGr	Preis	Best.Nr.
Erdungsklemme für Leitungen bis 10mm ²	10	T040	1,15 €/St	L4187CHRO

Erdungsleitung

Steckbar, zur elektrischen Verbindung von Grundprofil und Oberteilen sowie zur Überbrückung von Formteilen



L4181GNGE

Bezeichnung	Länge	Drahtquerschnitt	VPE	PrGr	Preis	Best.Nr.
Erdungsleitung Länge 150mm grün-gelb	150 mm	4 mm ²	100	T020	3,05 €/St	L4181GNGE
Erdungsleitung Länge 300mm grün-gelb	300 mm	4 mm ²	100	T020	3,30 €/St	L4182GNGE
Erdungsleitung Länge 600mm grün-gelb	600 mm	4 mm ²	25	T020	4,10 €/St	L4183GNGE

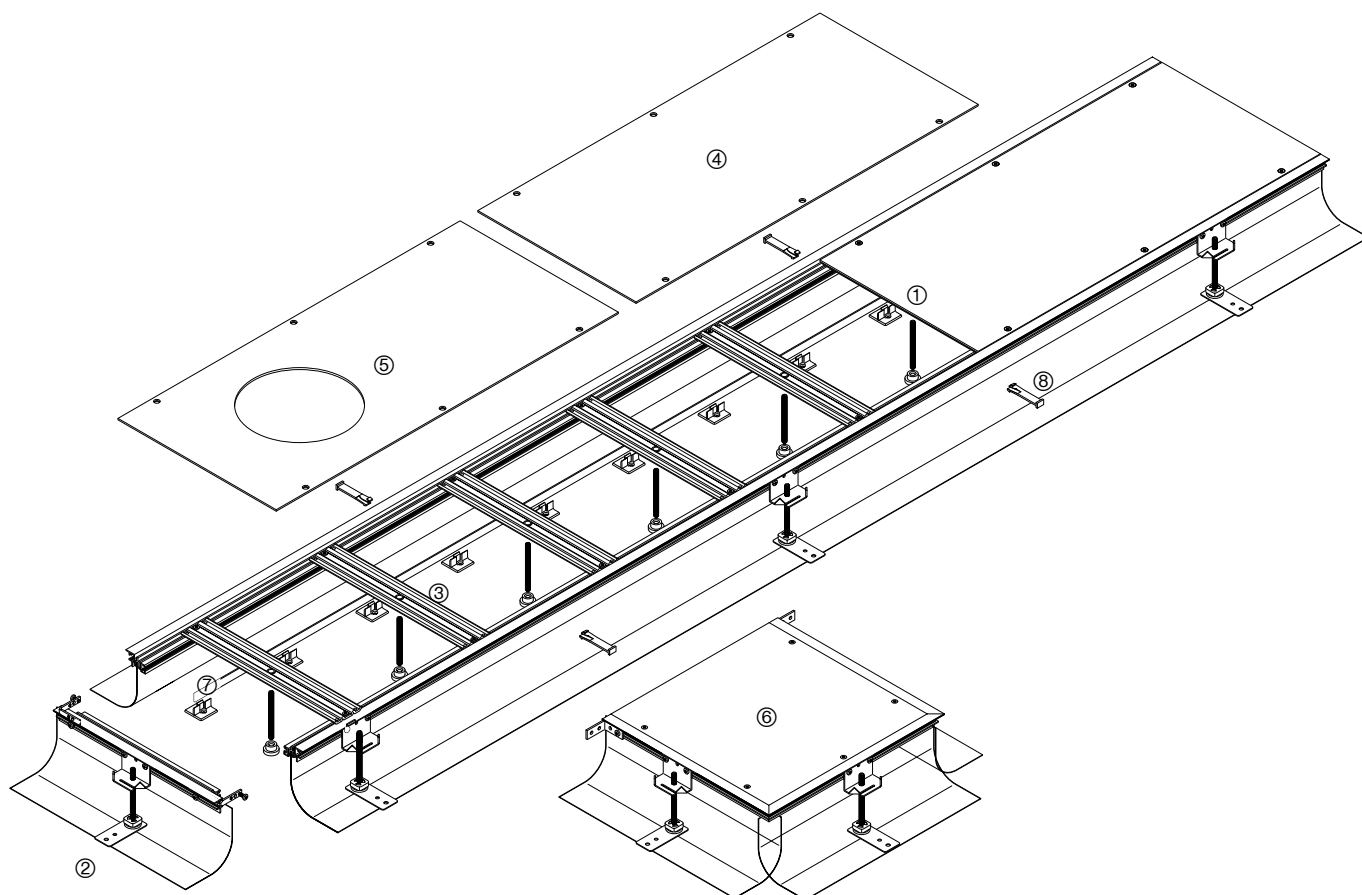

electraplan.BK

- ① Grundprofil
- ② Verschlussstück
- ③ Traverse
- ④ Blinddeckel
- ⑤ Abdeckung mit Stanzung
- ⑥ Seitliche Anschlussdose
- ⑦ Trennwand
- ⑧ Estrichanker

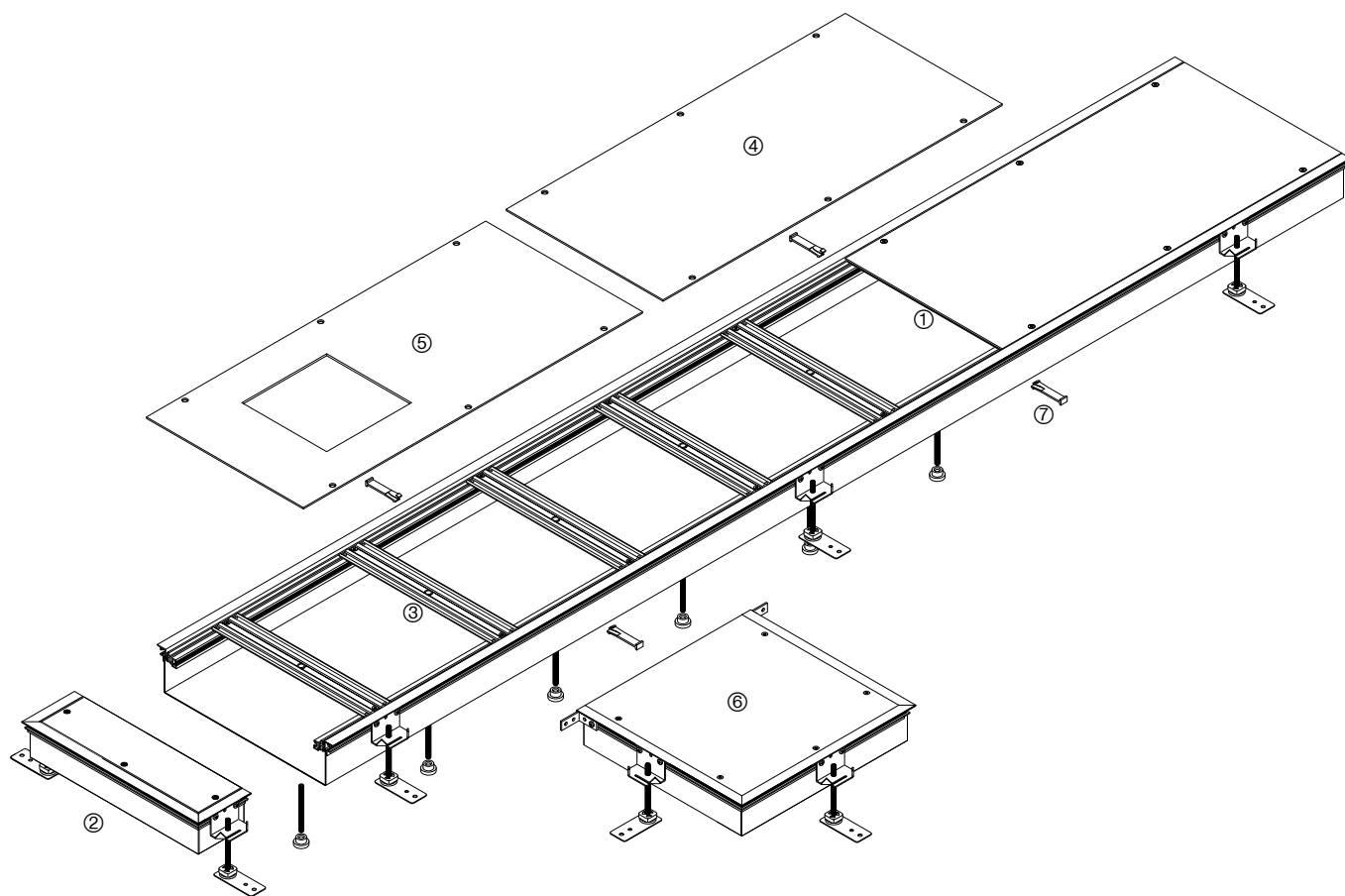

electraplan.BK

- ① Grundprofil
- ② Endstück
- ③ Traverse
- ④ Blinddeckel
- ⑤ Abdeckung mit Stanzung
- ⑥ Seitliche Anschlussdose
- ⑦ Estrichanker

Kanäle mit flexibler Estrichschalung

Kanäle	Nennmaß	Außenbreite mm	Kanalhöhe max. mm	Nivelier- bereich mm	Nutzquer- schnitt cm ²	Max. Leitungs- belegung Ø 11 mm Füllgrad 0,5	Seite
BKF150045	150	166	70	45 - 70	77	31	558
BKF150065	150	166	110	65 - 110	121	50	558
BKF150105	150	166	150	105 - 150	165	68	558
BKF150145	150	166	190	145 - 190	209	86	558
BKF200045	200	216	70	45 - 70	112	46	558
BKF200065	200	216	110	65 - 110	176	72	558
BKF200105	200	216	150	105 - 150	240	99	558
BKF200145	200	216	190	145 - 190	304	125	558
BKF250045	250	266	70	45 - 70	147	60	558
BKF250065	250	266	110	65 - 110	231	95	558
BKF250105	250	266	150	105 - 150	315	130	558
BKF250145	250	266	190	145 - 190	399	164	558
BKF300045	300	316	70	45 - 70	182	75	558
BKF300065	300	316	110	65 - 110	286	118	558
BKF300105	300	316	150	105 - 150	390	161	558
BKF300145	300	316	190	145 - 190	494	204	558
BKF350045	350	366	70	45 - 70	217	89	558
BKF350065	350	366	110	65 - 110	341	140	558
BKF350105	350	366	150	105 - 150	465	192	558
BKF350145	350	366	190	145 - 190	589	243	558
BKF400045	400	416	70	45 - 70	252	104	558
BKF400065	400	416	110	65 - 110	396	163	558
BKF400105	400	416	150	105 - 150	540	223	558
BKF400145	400	416	190	145 - 190	684	282	558
BKF500045	500	516	70	45 - 70	322	133	558
BKF500065	500	516	110	65 - 110	506	209	558
BKF500105	500	516	150	105 - 150	690	285	558
BKF500145	500	516	190	145 - 190	874	361	558
BKF600045	600	616	70	45 - 70	392	161	558
BKF600065	600	616	110	65 - 110	616	254	558
BKF600105	600	616	150	105 - 150	840	347	558
BKF600145	600	616	190	145 - 190	1064	439	558

tehait.BKB |
 electraplan.BK

Kanäle mit Bodenwanne

Kanäle	Nennmaß	Außenbreite	Zughöhe	Nivelierbereich	Nutzquerschnitt	Max. Leitungsbelegung Ø 11 mm	Seite
		mm	mm	mm	cm ²	Füllgrad 0,5	
BKW150040	150	166	28	40 - 60	37,5	15	560
BKW150050	150	166	38	50 - 70	50,9	21	560
BKW150060	150	166	48	60 - 100	64,3	26	560
BKW150070	150	166	58	70 - 110	77,7	32	560
BKW200060	200	216	48	60 - 100	88,3	36	560
BKW200070	200	216	58	70 - 110	106,7	44	560
BKW200080	200	216	68	80 - 120	125,1	51	560
BKW200090	200	216	78	90 - 130	143,5	59	560
BKW250060	250	266	48	60 - 100	112,3	46	560
BKW250070	250	266	58	70 - 110	135,7	56	560
BKW250080	250	266	68	80 - 120	159,1	65	560
BKW250090	250	266	78	90 - 130	182,5	75	560
BKW300060	300	316	48	60 - 100	136,3	56	560
BKW300070	300	316	58	70 - 110	164,7	68	560
BKW300080	300	316	68	80 - 120	193,1	79	560
BKW300090	300	316	78	90 - 130	221,5	91	560
BKW350060	350	366	48	60 - 100	160,3	66	560
BKW350070	350	366	58	70 - 110	193,7	80	560
BKW350080	350	366	68	80 - 120	227,1	93	560
BKW350090	350	366	78	90 - 130	260,5	107	560
BKW400060	400	416	48	60 - 100	184,3	76	560
BKW400070	400	416	58	70 - 110	222,7	92	560
BKW400080	400	416	68	80 - 120	261,1	107	560
BKW400090	400	416	78	90 - 130	299,5	123	560
BKW500060	500	516	48	60 - 100	232,3	96	560
BKW500070	500	516	58	70 - 110	280,7	116	560
BKW500080	500	516	68	80 - 120	329,1	136	560
BKW500090	500	516	78	90 - 130	377,5	156	560
BKW600060	600	616	48	60 - 100	280,3	115	560
BKW600070	600	616	58	70 - 110	338,7	139	560
BKW600080	600	616	68	80 - 120	397,1	164	560
BKW600090	600	616	78	90 - 130	455,5	188	560

Kanäle mit flexibler Estrichschalung und Dichtungsmöglichkeit

Kanäle	Nennmaß	Außenbreite mm	Kanalhöhe max. mm	Nivelier- bereich mm	Nutzquer- schnitt cm ²	Max. Leitungs- belegung Ø 11 mm Füllgrad 0,5	Seite
BKFD150045	150	170	70	45 - 70	77	31	566
BKFD150065	150	170	110	65 - 110	121	50	566
BKFD150105	150	170	150	105 - 150	165	68	566
BKFD150145	150	170	190	145 - 190	209	86	566
BKFD200045	200	220	70	45 - 70	112	46	566
BKFD200065	200	220	110	65 - 110	176	72	566
BKFD200105	200	220	150	105 - 150	240	99	566
BKFD200145	200	220	190	145 - 190	304	125	566
BKFD250045	250	270	70	45 - 70	147	60	566
BKFD250065	250	270	110	65 - 110	231	95	566
BKFD250105	250	270	150	105 - 150	315	130	566
BKFD250145	250	270	190	145 - 190	399	164	566
BKFD300045	300	320	70	45 - 70	182	75	566
BKFD300065	300	320	110	65 - 110	286	118	566
BKFD300105	300	320	150	105 - 150	390	161	566
BKFD300145	300	320	190	145 - 190	494	204	566
BKFD350045	350	370	70	45 - 70	217	89	566
BKFD350065	350	370	110	65 - 110	341	140	566
BKFD350105	350	370	150	105 - 150	465	192	566
BKFD350145	350	370	190	145 - 190	589	243	566
BKFD400045	400	420	70	45 - 70	252	104	566
BKFD400065	400	420	110	65 - 110	396	163	566
BKFD400105	400	420	150	105 - 150	540	223	566
BKFD400145	400	420	190	145 - 190	684	282	566
BKFD500045	500	520	70	45 - 70	322	133	566
BKFD500065	500	520	110	65 - 110	506	209	566
BKFD500105	500	520	150	105 - 150	690	285	566
BKFD500145	500	520	190	145 - 190	874	361	566
BKFD600045	600	620	70	45 - 70	392	161	566
BKFD600065	600	620	110	65 - 110	616	254	566
BKFD600105	600	620	150	105 - 150	840	347	566
BKFD600145	600	620	190	145 - 190	1064	439	566

tehait.BKB |
 electraplan.BK

Kanäle mit Bodenwanne und Dichtungsmöglichkeit

Kanäle	Nennmaß	Außenbreite	Zughöhe	Nivelierbereich	Nutzquerschnitt	Max. Leitungsbelegung Ø 11 mm	Seite
		mm	mm	mm	cm ²	Füllgrad 0,5	
BKWD150040	150	170	28	40 - 60	37,5	15	568
BKWD150050	150	170	38	50 - 70	50,9	21	568
BKWD150060	150	170	48	60 - 100	64,3	26	568
BKWD200060	200	220	48	60 - 100	88,3	36	568
BKWD200070	200	220	58	70 - 110	106,7	44	568
BKWD200080	200	220	68	80 - 120	125,1	51	568
BKWD200090	200	220	78	90 - 130	143,5	59	568
BKWD250060	250	270	48	60 - 100	112,3	46	568
BKWD250070	250	270	58	70 - 110	135,7	56	568
BKWD250080	250	270	68	80 - 120	159,1	65	568
BKWD250090	250	270	78	90 - 130	182,5	75	568
BKWD300060	300	320	48	60 - 100	136,3	56	568
BKWD300070	300	320	58	70 - 110	164,7	68	568
BKWD300080	300	320	68	80 - 120	193,1	79	568
BKWD300090	300	320	78	90 - 130	221,5	91	568
BKWD350060	350	370	48	60 - 100	160,3	66	568
BKWD350070	350	370	58	70 - 110	193,7	80	568
BKWD350080	350	370	68	80 - 120	227,1	93	568
BKWD350090	350	370	78	90 - 130	260,5	107	568
BKWD400060	400	420	48	60 - 100	184,3	76	568
BKWD400070	400	420	58	70 - 110	222,7	92	568
BKWD400080	400	420	68	80 - 120	261,1	107	568
BKWD400090	400	420	78	90 - 130	299,5	123	568
BKWD500060	500	520	48	60 - 100	232,3	96	568
BKWD500070	500	520	58	70 - 110	280,7	116	568
BKWD500080	500	520	68	80 - 120	329,1	136	568
BKWD500090	500	520	78	90 - 130	377,5	156	568
BKWD600060	600	620	48	60 - 100	280,3	115	568
BKWD600070	600	620	58	70 - 110	338,7	139	568
BKWD600080	600	620	68	80 - 120	397,1	164	568
BKWD600090	600	620	78	90 - 130	455,5	188	568

- BKF: Komplettkanal mit flexibler Estrichschalung zum estrichbündigen Einbau in trockenen Räumen mit trockengepflegten Fußböden
- Ab 55 mm Estrichhöhe können bodenebene Einbaueinheiten eingebaut werden
- Blinddeckel und Abdeckungen mit Stanzungen: Stahlblech verzinkt nach DIN EN 10346, Materialstärke 3 mm, Länge 800 mm, Befestigungsbohrungen einseitig gesenkt zur individuellen Belegung mit Bodenbelag
- Belagstoßkante: PC/ABS halogenfrei, 0 oder 4 mm hoch, Farbe grau, bündig montiert
- Flexible Estrichschalung: PVC, UV-beständig, hochschlagzäh
- Kanal-Nivellierhöhe ab 30 mm mit Trittschalldämmung ab 45 mm
- Mit werkseitig montierten Nivellierschellen, Trittschalldämmung und Nivellierstifte sind im Beipack

Lieferlänge
2400 mm

Lieferform

Bis Breite 300 mm sind im Auslieferungszustand die Oberteile auf das Unterteil montiert.
Ab Breite 350 mm liegen aus Gewichtsgründen die Kanaloberteile der Lieferung separat bei.

Material

Stahlblech verzinkt,
Verzinkung nach DIN EN 10346



Nennmaß

BKF	BKF	BKF	BKF
Nivellierhöhe b 45 - 70 mm Stahlblech	Nivellierhöhe b 65 - 110 mm Stahlblech	Nivellierhöhe b 105 - 150 mm Stahlblech	Nivellierhöhe b 145 - 190 mm Stahlblech

150

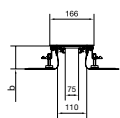

BKF150045	BKF150065	BKF150105	BKF150145
VPE 2.4 m PrGr T070 214,10 €/m	VPE 2.4 m PrGr T070 217,00 €/m	VPE 2.4 m PrGr T070 220,10 €/m	VPE 2.4 m PrGr T070 223,10 €/m

200

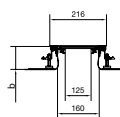

BKF200045	BKF200065	BKF200105	BKF200145
VPE 2.4 m PrGr T070 229,50 €/m	VPE 2.4 m PrGr T070 232,50 €/m	VPE 2.4 m PrGr T070 235,60 €/m	VPE 2.4 m PrGr T070 238,80 €/m

250

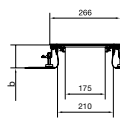

BKF250045	BKF250065	BKF250105	BKF250145
VPE 2.4 m PrGr T070 244,90 €/m	VPE 2.4 m PrGr T070 248,10 €/m	VPE 2.4 m PrGr T070 251,30 €/m	VPE 2.4 m PrGr T070 254,00 €/m

300

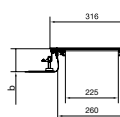

BKF300045	BKF300065	BKF300105	BKF300145
VPE 2.4 m PrGr T070 286,80 €/m	VPE 2.4 m PrGr T070 289,90 €/m	VPE 2.4 m PrGr T070 293,00 €/m	VPE 2.4 m PrGr T070 296,00 €/m

350

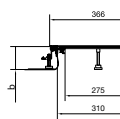

BKF350045	BKF350065	BKF350105	BKF350145
VPE 2.4 m PrGr T070 330,00 €/m	VPE 2.4 m PrGr T070 333,20 €/m	VPE 2.4 m PrGr T070 336,40 €/m	VPE 2.4 m PrGr T070 339,70 €/m

400

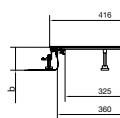

BKF400045	BKF400065	BKF400105	BKF400145
VPE 2.4 m PrGr T070 373,40 €/m	VPE 2.4 m PrGr T070 376,80 €/m	VPE 2.4 m PrGr T070 379,80 €/m	VPE 2.4 m PrGr T070 382,90 €/m

500

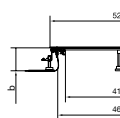

BKF500045	BKF500065	BKF500105	BKF500145
VPE 2.4 m PrGr T070 418,30 €/m	VPE 2.4 m PrGr T070 421,90 €/m	VPE 2.4 m PrGr T070 424,90 €/m	VPE 2.4 m PrGr T070 427,80 €/m

600

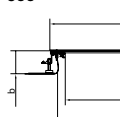

BKF600045	BKF600065	BKF600105	BKF600145
VPE 2.4 m PrGr T070 463,50 €/m	VPE 2.4 m PrGr T070 466,60 €/m	VPE 2.4 m PrGr T070 469,70 €/m	VPE 2.4 m PrGr T070 472,80 €/m

Hinweis

- Zur Verstärkung liegen lastabfangende Traversen unter den Blindeckeln
- Optional Schnappbefestigung am Blindeckel
- Belastbar bis 2000 N nach DIN EN 50085-2-2 Klasse 6.102.5 und bis 3000 N Klasse 6.103.2, eine geringfügige Durchbiegung ist zulässig
- Verschlussstück mit Folie als Abschluss für estrichbündige Kanäle, zum Aufstecken auf das Kanalende

▶ Seite 578

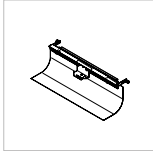
**Verschlussstück
BKf**

Nivellierhöhe b
45 - 190 mm
Stahlblech

BKfV150

VPE 1 St
PrGr T070
77,50 €/St

BKfV200

VPE 1 St
PrGr T070
82,40 €/St

BKfV250

VPE 1 St
PrGr T070
87,00 €/St

BKfV300

VPE 1 St
PrGr T070
91,40 €/St

BKfV350

VPE 1 St
PrGr T070
96,20 €/St

BKfV400

VPE 1 St
PrGr T070
100,90 €/St

BKfV500

VPE 1 St
PrGr T070
105,60 €/St

BKfV600

VPE 1 St
PrGr T070
109,90 €/St

- BKW: Komplettkanal mit Wanne zum estrichbündigen Einbau in trockenen Räumen mit trockengepflegten Fußböden
- Wanne: 1 mm Stahlblech verzinkt nach DIN EN 10346
- Ab Kanäle mit Nivellierbereich 70 - 110 mm können bodenebene Einbaueinheiten eingebaut werden
- Blinddeckel und Abdeckungen mit Stanzungen: Stahlblech verzinkt nach DIN EN 10346, Materialstärke 3 mm, Länge 800 mm, Befestigungsbohrungen einseitig gesenkt zur individuellen Belegung mit Bodenbelag
- Belagstoßkante: PC/ABS halogenfrei, 0 oder 4 mm hoch, Farbe grau, bündig montiert
- Kanal-Nivellierhöhe 30 mm mit Trittschalldämmung ab 45 mm
- Mit werkseitig montierten Nivellierschellen, Trittschalldämmung und Nivellierstifte sind im Beipack
- Mit festeingefügter Stahlblechtrennwand auf Anfrage

Lieferlänge
2400 mm

Lieferform
Bis Breite 300 mm sind im Auslieferungszustand die Oberteile auf das Unterteil montiert.
Ab Breite 350 mm liegen aus Gewichtsgründen die Kanaloberteile der Lieferung separat bei.

Material
Stahlblech verzinkt,
Verzinkung nach DIN EN 10346



Nennmaß	BKW Nivellierhöhe b 40 - 60 mm Stahlblech	BKW Nivellierhöhe b 50 - 70 mm Stahlblech	BKW Nivellierhöhe b 60 - 100 mm Stahlblech	BKW Nivellierhöhe b 70 - 110 mm Stahlblech	BKW Nivellierhöhe b 80 - 120 mm Stahlblech	BKW Nivellierhöhe b 90 - 130 mm Stahlblech
150 	BKW150040 VPE 2.4 m PrGr T070 232,50 €/m	BKW150050 VPE 2.4 m PrGr T070 235,60 €/m	BKW150060 VPE 2.4 m PrGr T070 238,80 €/m	BKW150070 VPE 2.4 m PrGr T070 241,80 €/m		
200 			BKW200060 VPE 2.4 m PrGr T070 263,70 €/m	BKW200070 VPE 2.4 m PrGr T070 266,70 €/m	BKW200080 VPE 2.4 m PrGr T070 269,80 €/m	BKW200090 VPE 2.4 m PrGr T070 272,80 €/m
250 			BKW250060 VPE 2.4 m PrGr T070 294,70 €/m	BKW250070 VPE 2.4 m PrGr T070 297,70 €/m	BKW250080 VPE 2.4 m PrGr T070 300,90 €/m	BKW250090 VPE 2.4 m PrGr T070 303,70 €/m
300 			BKW300060 VPE 2.4 m PrGr T070 325,60 €/m	BKW300070 VPE 2.4 m PrGr T070 328,70 €/m	BKW300080 VPE 2.4 m PrGr T070 331,90 €/m	BKW300090 VPE 2.4 m PrGr T070 335,10 €/m
350 			BKW350060 VPE 2.4 m PrGr T070 372,20 €/m	BKW350070 VPE 2.4 m PrGr T070 375,30 €/m	BKW350080 VPE 2.4 m PrGr T070 378,40 €/m	BKW350090 VPE 2.4 m PrGr T070 381,50 €/m
400 			BKW400060 VPE 2.4 m PrGr T070 418,30 €/m	BKW400070 VPE 2.4 m PrGr T070 421,90 €/m	BKW400080 VPE 2.4 m PrGr T070 424,90 €/m	BKW400090 VPE 2.4 m PrGr T070 427,80 €/m
500 			BKW500060 VPE 2.4 m PrGr T070 488,20 €/m	BKW500070 VPE 2.4 m PrGr T070 491,40 €/m	BKW500080 VPE 2.4 m PrGr T070 494,50 €/m	BKW500090 VPE 2.4 m PrGr T070 497,90 €/m
600 			BKW600060 VPE 2.4 m PrGr T070 550,10 €/m	BKW600070 VPE 2.4 m PrGr T070 553,60 €/m	BKW600080 VPE 2.4 m PrGr T070 556,40 €/m	BKW600090 VPE 2.4 m PrGr T070 559,50 €/m

tehnit.BKB | electraplan.BK

Hinweis

- Zur Verstärkung liegen lastabfangende Traversen unter den Blinddeckeln
- Optional Schnappbefestigung am Blinddeckel
- Belastbar bis 2000 N nach DIN EN 50085-2-2 Klasse 6.102.5 und bis 3000 N Klasse 6.103.2, eine geringfügige Durchbiegung ist zulässig
- Endstück mit Bodenwanne als Abschluss für estrichbündige Kanäle, zum Anschluss an das Kanalsende. Mitwerkseitig montierten Nivellierschellen, Trittschalldämmung und Nivelierstifte im Beipack

► Seite 578

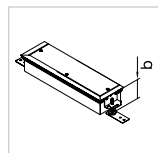

Endstück BKW
Nivellierhöhe b
40 - 60 mm
Stahlblech

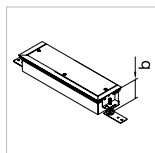

Endstück BKW
Nivellierhöhe b
50 - 70 mm
Stahlblech

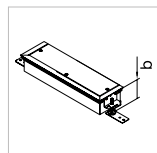

Endstück BKW
Nivellierhöhe b
60 - 100 mm
Stahlblech

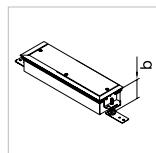

Endstück BKW
Nivellierhöhe b
70 - 110 mm
Stahlblech

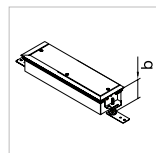

Endstück BKW
Nivellierhöhe b
80 - 120 mm
Stahlblech

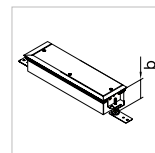

Endstück BKW
Nivellierhöhe b
90 - 130 mm
Stahlblech

BKWE150040
VPE 1 St
PrGr T070
165,70 €/St

BKWE150050
VPE 1 St
PrGr T070
166,60 €/St

BKWE150060
VPE 1 St
PrGr T070
167,40 €/St

BKWE150070
VPE 1 St
PrGr T070
168,40 €/St

BKWE200060
VPE 1 St
PrGr T070
172,10 €/St

BKWE200070
VPE 1 St
PrGr T070
173,00 €/St

BKWE200080
VPE 1 St
PrGr T070
173,80 €/St

BKWE200090
VPE 1 St
PrGr T070
174,50 €/St

BKWE250060
VPE 1 St
PrGr T070
178,30 €/St

BKWE250070
VPE 1 St
PrGr T070
179,20 €/St

BKWE250080
VPE 1 St
PrGr T070
180,00 €/St

BKWE250090
VPE 1 St
PrGr T070
180,50 €/St

BKWE300060
VPE 1 St
PrGr T070
184,50 €/St

BKWE300070
VPE 1 St
PrGr T070
185,00 €/St

BKWE300080
VPE 1 St
PrGr T070
186,10 €/St

BKWE300090
VPE 1 St
PrGr T070
186,90 €/St

BKWE350060
VPE 1 St
PrGr T070
201,60 €/St

BKWE350070
VPE 1 St
PrGr T070
202,40 €/St

BKWE350080
VPE 1 St
PrGr T070
203,00 €/St

BKWE350090
VPE 1 St
PrGr T070
203,80 €/St

BKWE400060
VPE 1 St
PrGr T070
209,30 €/St

BKWE400070
VPE 1 St
PrGr T070
210,00 €/St

BKWE400080
VPE 1 St
PrGr T070
210,90 €/St

BKWE400090
VPE 1 St
PrGr T070
211,90 €/St

BKWE500060
VPE 1 St
PrGr T070
220,10 €/St

BKWE500070
VPE 1 St
PrGr T070
220,90 €/St

BKWE500080
VPE 1 St
PrGr T070
221,70 €/St

BKWE500090
VPE 1 St
PrGr T070
222,50 €/St

BKWE600060
VPE 1 St
PrGr T070
231,20 €/St

BKWE600070
VPE 1 St
PrGr T070
231,70 €/St

BKWE600080
VPE 1 St
PrGr T070
232,50 €/St

BKWE600090
VPE 1 St
PrGr T070
233,40 €/St

- Als zusätzliche Abdeckung, Befestigungsbohrungen einseitig gesenkt zur individuellen Belegung mit Bodenbelag, inkl. Befestigungsschrauben
- Blinddeckel und Abdeckungen mit Ausstanzungen für Versorgungseinheiten

- Ausstanzungen:**
 GBZ: rund 50 mm
 R06: rund 215 mm
 R2: rund 242 mm
 R10: rund 275 mm
 R12: rund 306 mm
 Q06: quadratisch 200 x 200 mm
 Q08: quadratisch 294 x 294 mm
 Q12: quadratisch 244 x 244 mm
 E04: eckig 147 x 247 mm
 E09: eckig 200 x 253 mm

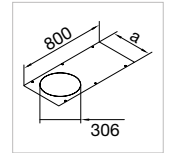
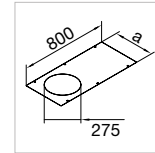
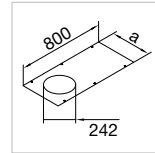
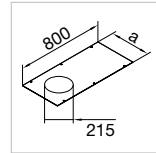
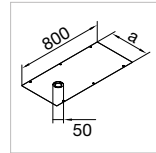
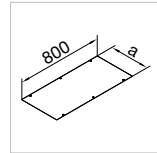

Nennmaß a

Blinddeckel 800 mm
Stahlblech

Abdeckung m. Stanzung GBZ
Stahlblech

Abdeckung m. Stanzung R06
Stahlblech

Abdeckung m. Stanzung R2
Stahlblech

Abdeckung m. Stanzung R10
Stahlblech

Abdeckung m. Stanzung R12
Stahlblech

150	BKA150800 VPE 1 St PrGr T070 43,50 €/St	BKA150800GBZ VPE 1 St PrGr T070 66,80 €/St				
200	BKA200800 VPE 1 St PrGr T070 55,80 €/St	BKA200800GBZ VPE 1 St PrGr T070 79,20 €/St				
250	BKA250800 VPE 1 St PrGr T070 68,30 €/St	BKA250800GBZ VPE 1 St PrGr T070 91,40 €/St				
300	BKA300800 VPE 1 St PrGr T070 80,60 €/St	BKA300800GBZ VPE 1 St PrGr T070 103,80 €/St	BKA300800R06 VPE 1 St PrGr T070 98,00 €/St			
350	BKA350800 VPE 1 St PrGr T070 93,30 €/St	BKA350800GBZ VPE 1 St PrGr T070 116,20 €/St	BKA350800R06 VPE 1 St PrGr T070 110,70 €/St	BKA350800R2 VPE 1 St PrGr T070 111,50 €/St	BKA350800R10 VPE 1 St PrGr T070 112,40 €/St	
400	BKA400800 VPE 1 St PrGr T070 105,60 €/St	BKA400800GBZ VPE 1 St PrGr T070 128,70 €/St	BKA400800R06 VPE 1 St PrGr T070 122,80 €/St	BKA400800R2 VPE 1 St PrGr T070 124,00 €/St	BKA400800R10 VPE 1 St PrGr T070 125,00 €/St	BKA400800R12 VPE 1 St PrGr T070 126,80 €/St
500	BKA500800 VPE 1 St PrGr T070 128,70 €/St	BKA500800GBZ VPE 1 St PrGr T070 151,90 €/St	BKA500800R06 VPE 1 St PrGr T070 146,00 €/St	BKA500800R2 VPE 1 St PrGr T070 146,90 €/St	BKA500800R10 VPE 1 St PrGr T070 147,90 €/St	BKA500800R12 VPE 1 St PrGr T070 150,00 €/St
600	BKA600800 VPE 1 St PrGr T070 151,90 €/St	BKA600800GBZ VPE 1 St PrGr T070 175,20 €/St	BKA600800R06 VPE 1 St PrGr T070 169,50 €/St	BKA600800R2 VPE 1 St PrGr T070 170,40 €/St	BKA600800R10 VPE 1 St PrGr T070 171,20 €/St	BKA600800R12 VPE 1 St PrGr T070 173,30 €/St

Lieferlänge

800 mm

Material

3 mm Stahlblech verzinkt,
Verzinkung nach DIN EN 10346

▶ Seite 578

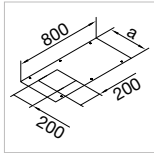

Abdeckung m. Stanzung Q06
Stahlblech

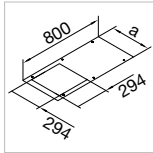

Abdeckung m. Stanzung Q08
Stahlblech

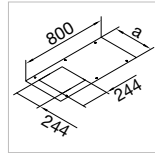

Abdeckung m. Stanzung Q12
Stahlblech

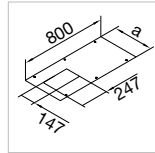

Abdeckung m. Stanzung E04
Stahlblech

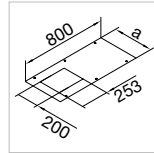

Abdeckung m. Stanzung E09
Stahlblech

BKA250800E04
VPE 1 St
PrGr T070
85,80 €/St

BKA300800Q06
VPE 1 St
PrGr T070
98,00 €/St

BKA300800E04
VPE 1 St
PrGr T070
98,00 €/St

BKA300800E09
VPE 1 St
PrGr T070
100,00 €/St

BKA350800Q06
VPE 1 St
PrGr T070
110,70 €/St

BKA350800Q12
VPE 1 St
PrGr T070
114,50 €/St

BKA350800E04
VPE 1 St
PrGr T070
110,70 €/St

BKA350800E09
VPE 1 St
PrGr T070
112,40 €/St

BKA400800Q06
VPE 1 St
PrGr T070
122,80 €/St

BKA400800Q08
VPE 1 St
PrGr T070
128,70 €/St

BKA400800Q12
VPE 1 St
PrGr T070
126,80 €/St

BKA400800E04
VPE 1 St
PrGr T070
122,80 €/St

BKA400800E09
VPE 1 St
PrGr T070
125,00 €/St

BKA500800Q06
VPE 1 St
PrGr T070
146,00 €/St

BKA500800Q08
VPE 1 St
PrGr T070
151,90 €/St

BKA500800Q12
VPE 1 St
PrGr T070
150,00 €/St

BKA500800E04
VPE 1 St
PrGr T070
146,00 €/St

BKA500800E09
VPE 1 St
PrGr T070
147,90 €/St

BKA600800Q06
VPE 1 St
PrGr T070
169,50 €/St

BKA600800Q08
VPE 1 St
PrGr T070
175,20 €/St

BKA600800Q12
VPE 1 St
PrGr T070
173,30 €/St

BKA600800E04
VPE 1 St
PrGr T070
169,50 €/St

BKA600800E09
VPE 1 St
PrGr T070
171,20 €/St

- Traversen zur zusätzlichen Lastabfangung unter Blinddeckeln und Abdeckungen mit Stanzungen von estrichbündigen Kanälen, Befestigung mit Schrauben im Kanalseitenprofil
- BKTN: ohne Mittenunterstützung
- BKTMN: mit Mittenunterstützung, Nivellierstifte müssen separat bestellt werden

Hinweis

- Traversen mit Mittenunterstützung müssen zur Vermeidung einer unzulässigen Durchbiegung bauseitig mit Nivellierstiften M8 ausgerüstet werden

▶ Seite 578

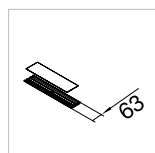
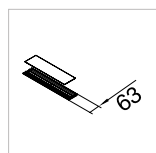

Nennmaß a

Traverse
Stahlblech

Traverse f. Mittenunterst.
Stahlblech

150

BKTN150
VPE 1 St
PrGr T070
9,60 €/St

200

BKTN200
VPE 1 St
PrGr T070
12,60 €/St

250

BKTN250
VPE 1 St
PrGr T070
15,40 €/St

BKTMN250
VPE 1 St
PrGr T070
23,40 €/St

300

BKTN300
VPE 1 St
PrGr T070
18,70 €/St

BKTMN300
VPE 1 St
PrGr T070
25,50 €/St

350

BKTN350
VPE 1 St
PrGr T070
26,10 €/St

BKTMN350
VPE 1 St
PrGr T070
32,80 €/St

400

BKTMN400
VPE 1 St
PrGr T070
37,30 €/St

500

BKTMN500
VPE 1 St
PrGr T070
44,90 €/St

600

BKTMN600
VPE 1 St
PrGr T070
52,90 €/St

- BKFD: Komplettkanal mit flexibler Estrichschalung mit Dichtungsmöglichkeit zum estrichbündigen Einbau in trockenen Räumen
- Ab 55 mm Estrichhöhe können bodenebene Einbaueinheiten eingebaut werden
- Blinddeckel und Abdeckungen mit Stanzungen: Stahlblech verzinkt nach DIN EN 10346, Materialstärke 3 mm, Länge 800 mm, Befestigungsbohrungen einseitig gesenkt zur individuellen Belegung mit Bodenbelag
- Belagstoßkante: PC/ABS halogenfrei, 0 oder 4 mm hoch, Farbe grau, bündig montiert
- Flexible Estrichschalung: PVC, UV-beständig, hochschlagzäh
- Kanal-Nivellierhöhe ab 30 mm mit Trittschalldämmung ab 45 mm
- Mit werkseitig montierten Nivellierschellen, Dichtungsband, Trittschalldämmung und Nivellierstifte sind im Beipack

Lieferlänge
2400 mm

Lieferform
Bis Breite 300 mm sind im Auslieferungszustand die Oberteile auf das Unterteil montiert.
Ab Breite 350 mm liegen aus Gewichtsgründen die Kanaloberteile der Lieferung separat bei.

Material
Stahlblech verzinkt,
Verzinkung nach DIN EN 10346



Nennmaß	BKFD Nivellierhöhe b 45 - 70 mm Stahlblech	BKFD Nivellierhöhe b 65 - 110 mm Stahlblech	BKFD Nivellierhöhe b 105 - 150 mm Stahlblech	BKFD Nivellierhöhe b 145 - 190 mm Stahlblech
150 	BKFD150045 VPE 2.4 m PrGr T070 265,10 €/m	BKFD150065 VPE 2.4 m PrGr T070 268,10 €/m	BKFD150105 VPE 2.4 m PrGr T070 272,80 €/m	BKFD150145 VPE 2.4 m PrGr T070 278,90 €/m
200 	BKFD200045 VPE 2.4 m PrGr T070 282,30 €/m	BKFD200065 VPE 2.4 m PrGr T070 285,30 €/m	BKFD200105 VPE 2.4 m PrGr T070 289,90 €/m	BKFD200145 VPE 2.4 m PrGr T070 296,00 €/m
250 	BKFD250045 VPE 2.4 m PrGr T070 299,30 €/m	BKFD250065 VPE 2.4 m PrGr T070 302,40 €/m	BKFD250105 VPE 2.4 m PrGr T070 306,90 €/m	BKFD250145 VPE 2.4 m PrGr T070 313,20 €/m
300 	BKFD300045 VPE 2.4 m PrGr T070 339,70 €/m	BKFD300065 VPE 2.4 m PrGr T070 342,70 €/m	BKFD300105 VPE 2.4 m PrGr T070 347,20 €/m	BKFD300145 VPE 2.4 m PrGr T070 353,50 €/m
350 	BKFD350045 VPE 2.4 m PrGr T070 368,80 €/m	BKFD350065 VPE 2.4 m PrGr T070 372,20 €/m	BKFD350105 VPE 2.4 m PrGr T070 376,80 €/m	BKFD350145 VPE 2.4 m PrGr T070 382,90 €/m
400 	BKFD400045 VPE 2.4 m PrGr T070 446,70 €/m	BKFD400065 VPE 2.4 m PrGr T070 449,60 €/m	BKFD400105 VPE 2.4 m PrGr T070 454,30 €/m	BKFD400145 VPE 2.4 m PrGr T070 460,60 €/m
500 	BKFD500045 VPE 2.4 m PrGr T070 494,50 €/m	BKFD500065 VPE 2.4 m PrGr T070 497,90 €/m	BKFD500105 VPE 2.4 m PrGr T070 502,30 €/m	BKFD500145 VPE 2.4 m PrGr T070 508,70 €/m
600 	BKFD600045 VPE 2.4 m PrGr T070 542,70 €/m	BKFD600065 VPE 2.4 m PrGr T070 545,60 €/m	BKFD600105 VPE 2.4 m PrGr T070 550,10 €/m	BKFD600145 VPE 2.4 m PrGr T070 556,40 €/m

tehait.BKB |
 electraplan.BK

Hinweis

- Zur Verstärkung liegen lastabfangende Traversen unter den Blinddeckeln
- Optional Schnappbefestigung am Blinddeckel
- Belastbar bis 2000 N nach DIN EN 50085-2-2 Klasse 6.102.5 und bis 3000 N Klasse 6.103.2, eine geringfügige Durchbiegung ist zulässig
- Endstück mit Folie als Abschluss für estrichbündige Kanäle, zum Anschluss an das Kanalsende. Mit werkseitig montierten Nivellierschellen, Dichtungsband, Trittschalldämmung und Nivellierstifte im Beipack

▶ Seite 578

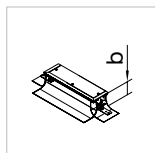

Endstück BKFD
Nivellierhöhe b
45 - 70 mm
Stahlblech

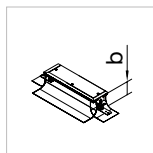

Endstück BKFD
Nivellierhöhe b
65 - 110 mm
Stahlblech

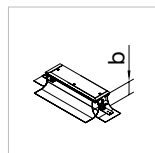

Endstück BKFD
Nivellierhöhe b
105 - 150 mm
Stahlblech

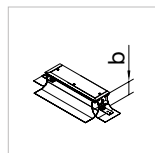

Endstück BKFD
Nivellierhöhe b
145 - 190 mm
Stahlblech

BKFDE150045
VPE 1 St
PrGr T070
138,10 €/St

BKFDE150065
VPE 1 St
PrGr T070
139,80 €/St

BKFDE150105
VPE 1 St
PrGr T070
141,90 €/St

BKFDE150145
VPE 1 St
PrGr T070
145,00 €/St

BKFDE200045
VPE 1 St
PrGr T070
144,20 €/St

BKFDE200065
VPE 1 St
PrGr T070
145,70 €/St

BKFDE200105
VPE 1 St
PrGr T070
147,90 €/St

BKFDE200145
VPE 1 St
PrGr T070
151,10 €/St

BKFDE250045
VPE 1 St
PrGr T070
150,40 €/St

BKFDE250065
VPE 1 St
PrGr T070
151,90 €/St

BKFDE250105
VPE 1 St
PrGr T070
154,50 €/St

BKFDE250145
VPE 1 St
PrGr T070
157,50 €/St

BKFDE300045
VPE 1 St
PrGr T070
155,20 €/St

BKFDE300065
VPE 1 St
PrGr T070
156,60 €/St

BKFDE300105
VPE 1 St
PrGr T070
158,90 €/St

BKFDE300145
VPE 1 St
PrGr T070
162,10 €/St

BKFDE350045
VPE 1 St
PrGr T070
172,10 €/St

BKFDE350065
VPE 1 St
PrGr T070
173,80 €/St

BKFDE350105
VPE 1 St
PrGr T070
176,10 €/St

BKFDE350145
VPE 1 St
PrGr T070
179,20 €/St

BKFDE400045
VPE 1 St
PrGr T070
178,30 €/St

BKFDE400065
VPE 1 St
PrGr T070
180,00 €/St

BKFDE400105
VPE 1 St
PrGr T070
182,20 €/St

BKFDE400145
VPE 1 St
PrGr T070
185,00 €/St

BKFDE500045
VPE 1 St
PrGr T070
187,70 €/St

BKFDE500065
VPE 1 St
PrGr T070
189,10 €/St

BKFDE500105
VPE 1 St
PrGr T070
191,60 €/St

BKFDE500145
VPE 1 St
PrGr T070
194,80 €/St

BKFDE600045
VPE 1 St
PrGr T070
198,70 €/St

BKFDE600065
VPE 1 St
PrGr T070
200,00 €/St

BKFDE600105
VPE 1 St
PrGr T070
202,40 €/St

BKFDE600145
VPE 1 St
PrGr T070
205,40 €/St

electraplan.BK Estrichbündiges Kanalsystem mit Bodenwanne mit Dichtungsmöglichkeit

- BKWD: Komplettkanal mit Bodenwanne mit Dichtungsmöglichkeit zum estrichbündigen Einbau in trockenen Räumen
- Wanne: 1 mm Stahlblech verzinkt nach DIN EN 10346
- Ab Kanäle mit Nivellierbereich 70 - 110 mm können bodenebene Einbaueinheiten eingebaut werden
- Blinddeckel und Abdeckungen mit Stanzungen: Stahlblech verzinkt nach DIN EN 10346, Materialstärke 3 mm, Länge 800 mm, Befestigungsbohrungen einseitig gesenkt zur individuellen Belegung mit Bodenbelag
- Belagstoßkante: PC/ABS halogenfrei, 0 oder 4 mm hoch, Farbe grau, bündig montiert
- Kanal-Nivellierhöhe ab 30 mm mit Trittschalldämlager ab 45 mm
- Mit werkseitig montierten Nivellierschellen, Dichtungsband, Trittschalldämmung und Nivellierstifte sind im Beipack
- Mit festeingefügter Stahlblechrennwand auf Anfrage

Lieferlänge
2400 mm

Lieferform
Bis Breite 300 mm sind im Auslieferungszustand die Oberteile auf das Unterteil montiert.
Ab Breite 350 mm liegen aus Gewichtsgründen die Kanaloberteile der Lieferung separat bei.

Material
Stahlblech verzinkt,
Verzinkung nach DIN EN 10346



Nennmaß	BKWD Nivellierhöhe b 40 - 60 mm Stahlblech	BKWD Nivellierhöhe b 50 - 70 mm Stahlblech	BKWD Nivellierhöhe b 60 - 100 mm Stahlblech	BKWD Nivellierhöhe b 70 - 110 mm Stahlblech	BKWD Nivellierhöhe b 80 - 120 mm Stahlblech	BKWD Nivellierhöhe b 90 - 130 mm Stahlblech	
150 	BKWD150040 VPE 2.4 m PrGr T070 283,70 €/m	BKWD150050 VPE 2.4 m PrGr T070 285,30 €/m	BKWD150060 VPE 2.4 m PrGr T070 289,90 €/m				
200 				BKWD200060 VPE 2.4 m PrGr T070 314,70 €/m	BKWD200070 VPE 2.4 m PrGr T070 316,50 €/m	BKWD200080 VPE 2.4 m PrGr T070 317,60 €/m	BKWD200090 VPE 2.4 m PrGr T070 322,40 €/m
250 				BKWD250060 VPE 2.4 m PrGr T070 345,90 €/m	BKWD250070 VPE 2.4 m PrGr T070 347,20 €/m	BKWD250080 VPE 2.4 m PrGr T070 348,80 €/m	BKWD250090 VPE 2.4 m PrGr T070 353,50 €/m
300 				BKWD300060 VPE 2.4 m PrGr T070 376,80 €/m	BKWD300070 VPE 2.4 m PrGr T070 378,40 €/m	BKWD300080 VPE 2.4 m PrGr T070 379,80 €/m	BKWD300090 VPE 2.4 m PrGr T070 384,50 €/m
350 				BKWD350060 VPE 2.4 m PrGr T070 407,80 €/m	BKWD350070 VPE 2.4 m PrGr T070 409,10 €/m	BKWD350080 VPE 2.4 m PrGr T070 411,00 €/m	BKWD350090 VPE 2.4 m PrGr T070 415,60 €/m
400 				BKWD400060 VPE 2.4 m PrGr T070 477,30 €/m	BKWD400070 VPE 2.4 m PrGr T070 479,30 €/m	BKWD400080 VPE 2.4 m PrGr T070 480,60 €/m	BKWD400090 VPE 2.4 m PrGr T070 485,30 €/m
500 				BKWD500060 VPE 2.4 m PrGr T070 547,30 €/m	BKWD500070 VPE 2.4 m PrGr T070 548,70 €/m	BKWD500080 VPE 2.4 m PrGr T070 550,10 €/m	BKWD500090 VPE 2.4 m PrGr T070 555,00 €/m
600 				BKWD600060 VPE 2.4 m PrGr T070 616,90 €/m	BKWD600070 VPE 2.4 m PrGr T070 618,50 €/m	BKWD600080 VPE 2.4 m PrGr T070 620,00 €/m	BKWD600090 VPE 2.4 m PrGr T070 624,80 €/m

tehnit.BKB | electraplan.BK

Hinweis

- Zur Verstärkung liegen lastabfangende Traversen unter den Blinddeckeln
- Optional Schnappbefestigung am Blinddeckel
- Belastbar bis 2000 N nach DIN EN 50085-2-2 Klasse 6.102.5 und bis 3000 N Klasse 6.103.2, eine geringfügige Durchbiegung ist zulässig
- Endstück mit Bodenwanne als Abschluss für estrichbündige Kanäle, zum Anschluss an das Kanalende. Mit werkseitig montierten Nivellierschellen, Dichtungsband, Trittschalldämmung und Nivellierstifte im Beipack

▶ Seite 578

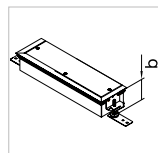

Endstück BKWD
Nivellierhöhe b
40 - 60 mm
Stahlblech

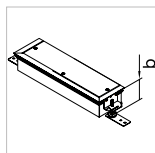

Endstück BKWD
Nivellierhöhe b
50 - 70 mm
Stahlblech

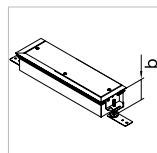

Endstück BKWD
Nivellierhöhe b
60 - 100 mm
Stahlblech

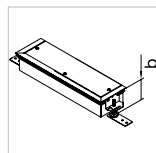

Endstück BKWD
Nivellierhöhe b
70 - 110 mm
Stahlblech

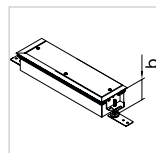

Endstück BKWD
Nivellierhöhe b
80 - 120 mm
Stahlblech

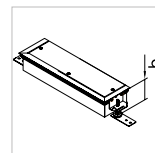

Endstück BKWD
Nivellierhöhe b
90 - 130 mm
Stahlblech

BKWDE150040
VPE 1 St
PrGr T070
173,80 €/St

BKWDE150050
VPE 1 St
PrGr T070
174,50 €/St

BKWDE150060
VPE 1 St
PrGr T070
175,20 €/St

BKWDE200060
VPE 1 St
PrGr T070
182,80 €/St

BKWDE200070
VPE 1 St
PrGr T070
183,90 €/St

BKWDE200080
VPE 1 St
PrGr T070
184,50 €/St

BKWDE200090
VPE 1 St
PrGr T070
185,00 €/St

BKWDE250060
VPE 1 St
PrGr T070
192,20 €/St

BKWDE250070
VPE 1 St
PrGr T070
193,00 €/St

BKWDE250080
VPE 1 St
PrGr T070
194,00 €/St

BKWDE250090
VPE 1 St
PrGr T070
194,80 €/St

BKWDE300060
VPE 1 St
PrGr T070
201,60 €/St

BKWDE300070
VPE 1 St
PrGr T070
202,40 €/St

BKWDE300080
VPE 1 St
PrGr T070
203,00 €/St

BKWDE300090
VPE 1 St
PrGr T070
203,80 €/St

BKWDE350060
VPE 1 St
PrGr T070
210,90 €/St

BKWDE350070
VPE 1 St
PrGr T070
211,90 €/St

BKWDE350080
VPE 1 St
PrGr T070
212,40 €/St

BKWDE350090
VPE 1 St
PrGr T070
213,30 €/St

BKWDE400060
VPE 1 St
PrGr T070
223,10 €/St

BKWDE400070
VPE 1 St
PrGr T070
223,90 €/St

BKWDE400080
VPE 1 St
PrGr T070
224,90 €/St

BKWDE400090
VPE 1 St
PrGr T070
225,90 €/St

BKWDE500060
VPE 1 St
PrGr T070
235,60 €/St

BKWDE500070
VPE 1 St
PrGr T070
236,30 €/St

BKWDE500080
VPE 1 St
PrGr T070
237,40 €/St

BKWDE500090
VPE 1 St
PrGr T070
238,00 €/St

BKWDE600060
VPE 1 St
PrGr T070
249,60 €/St

BKWDE600070
VPE 1 St
PrGr T070
250,40 €/St

BKWDE600080
VPE 1 St
PrGr T070
251,30 €/St

BKWDE600090
VPE 1 St
PrGr T070
252,10 €/St

- Als zusätzliche Abdeckung, Befestigungsbohrungen einseitig gesenkt zur individuellen Belegung mit Bodenbelag, inkl. Befestigungsschrauben
- Blinddeckel und Abdeckungen mit Stanzungen für Zapfsäulen und Versorgungseinheiten VANR2 und VANR12

Lieferlänge
800 mm

Material
3 mm Stahlblech verzinkt,
Verzinkung nach DIN EN 10346

Ausstanzungen

GBZ: rund 50 mm
R2: 242 mm
R12: rund 306 mm

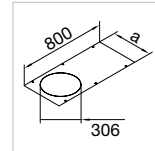
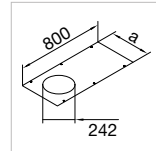
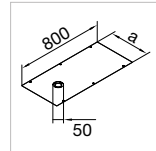
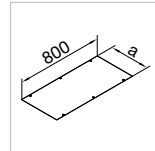

Nennmaß a

**Blinddeckel
800 mm**
Stahlblech

**Abdeckung m.
Stanzung GBZ**
Stahlblech

**Abdeckung m.
Stanzung R2**
Stahlblech

**Abdeckung m.
Stanzung R12**
Stahlblech

150	BKAD150 VPE 1 St PrGr T070 46,50 €/St	BKAD150GBZ VPE 1 St PrGr T070 69,70 €/St		
200	BKAD200 VPE 1 St PrGr T070 59,00 €/St	BKAD200GBZ VPE 1 St PrGr T070 82,40 €/St		
250	BKAD250 VPE 1 St PrGr T070 71,30 €/St	BKAD250GBZ VPE 1 St PrGr T070 94,50 €/St		
300	BKAD300 VPE 1 St PrGr T070 83,70 €/St	BKAD300GBZ VPE 1 St PrGr T070 107,00 €/St		
350	BKAD350 VPE 1 St PrGr T070 96,20 €/St	BKAD350GBZ VPE 1 St PrGr T070 119,50 €/St	BKAD350800R2 VPE 1 St PrGr T070 111,30 €/St	
400	BKAD400 VPE 1 St PrGr T070 108,50 €/St	BKAD400GBZ VPE 1 St PrGr T070 131,90 €/St	BKAD400800R2 VPE 1 St PrGr T070 123,40 €/St	BKAD400R12 VPE 1 St PrGr T070 129,90 €/St
500	BKAD500 VPE 1 St PrGr T070 131,90 €/St	BKAD500GBZ VPE 1 St PrGr T070 155,20 €/St	BKAD500800R2 VPE 1 St PrGr T070 145,90 €/St	BKAD500R12 VPE 1 St PrGr T070 153,20 €/St
600	BKAD600 VPE 1 St PrGr T070 155,20 €/St	BKAD600GBZ VPE 1 St PrGr T070 178,30 €/St	BKAD600800R2 VPE 1 St PrGr T070 168,50 €/St	BKAD600R12 VPE 1 St PrGr T070 176,30 €/St

- Traversen zur zusätzlichen Lastabfangung und unter Blinddeckeln und Abdeckungen mit Stanzungen von estrichbündigen Kanälen, Befestigung mit Schrauben im Kanalseitenprofil
- BKTD: ohne Mittenunterstützung
- BKTMD: mit Mittenunterstützung, Nivellierstifte müssen separat bestellt werden

Hinweis

Traversen mit Mittenunterstützung müssen zur Vermeidung einer unzulässigen Durchbiegung bauseitig mit Nivellierstiften M8 ausgerüstet werden

▶ Seite 578

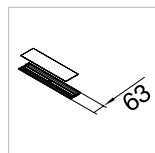
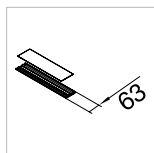

Nennmaß a

Traverse
Stahlblech

Traverse f. Mittenunterst.
Stahlblech

150	BKTD150 VPE 100 St PrGr T070 10,80 €/St	
200	BKTD200 VPE 1 St PrGr T070 14,10 €/St	
250	BKTD250 VPE 1 St PrGr T070 17,50 €/St	BKTMD250 VPE 1 St PrGr T070 26,10 €/St
300	BKTD300 VPE 1 St PrGr T070 21,60 €/St	BKTMD300 VPE 1 St PrGr T070 29,60 €/St
350	BKTD350 VPE 1 St PrGr T070 26,10 €/St	BKTMD350 VPE 1 St PrGr T070 32,80 €/St
400		BKTMD400 VPE 1 St PrGr T070 37,30 €/St
500		BKTMD500 VPE 1 St PrGr T070 43,50 €/St
600		BKTMD600 VPE 1 St PrGr T070 49,70 €/St

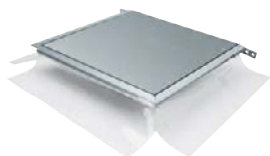

Anschlussdose mit Folie

Werkstoff Deckel:
Werkstoff Seitenwand/Bodenwanne:
Länge:
Breite:

Stahl
Kunststoff
411 mm
388 mm

Eigenschaften:

- Geeignet für den Anschluss an das Kanalsystem BKF, nicht geeignet für Kanalsystem BKFD, BKW und BKWD
- Anschlussdose zum seitlichen Anbau an Bodenkanäle für trockene Räume mit trocken- oder feuchtgepflegten Fußböden zur Aufnahme von bodenbündigen oder bodenübertretenden Einbaueinheiten mit Montagedeckel
- Anschlussdosen vermeiden Querschnittsminderungen im Kanal, die bei direkter Montage von Einbaueinheiten im Kanal entstehen
- Für die Montage wird eine Nivellierschelle vom vorhandenen Kanal und ein Nivellierset benötigt
- Nivellierset muss separat bestellt werden
- Für Kanalsystem BKFD, BKW, BKWD auf Anfrage

BKSAB00

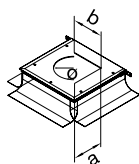

Bezeichnung	Durchmesser	Maß a	Maß b	VPE	PrGr	Preis	Best.Nr.
Anschlussdose ohne Stanzung zu BK				1	T070	271,40 €/St	BKSAB00
Anschlussdose gestanzt GBZ zu BK	50 mm			1	T070	317,60 €/St	BKSAG00
Anschlussdose gestanzt E04 zu BK		147 mm	247 mm	1	T070	286,80 €/St	BKSAE04
Anschlussdose gestanzt E09 zu BK		200 mm	253 mm	1	T070	294,70 €/St	BKSAE09
Anschlussdose gestanzt Q06 zu BK		200 mm	200 mm	1	T070	286,80 €/St	BKSAQ06
Anschlussdose gestanzt R06 zu BK	215 mm			1	T070	286,80 €/St	BKSAR06
Anschlussdose gestanzt Q12 zu BK		244 mm	244 mm	1	T070	302,40 €/St	BKSAQ12
Anschlussdose gestanzt R10 zu BK	275 mm			1	T070	294,70 €/St	BKSAR10
Anschlussdose gestanzt Q08 zu BK		294 mm	294 mm	1	T070	294,70 €/St	BKSAQ08
Anschlussdose gestanzt R12 zu BK	306 mm			1	T070	302,40 €/St	BKSAR12



Nivellierset für Anschlussdose

Eigenschaften:

- Nivellierset bestehend aus 3 Nivellierschellen, 4 Nivellierstifte mit Dämmlogger, 3 Estrichanker

Bezeichnung	VPE	PrGr	Preis	Best.Nr.
Nivellierset f BKSA Einstellhöhe 45-70	1	T070	44,90 €/Set	BKSAN045070
Nivellierset f BKSA Einstellhöhe 65-110	1	T070	49,70 €/Set	BKSAN065110
Nivellierset f BKSA Einstellhöhe 105-150	1	T070	54,30 €/Set	BKSAN105150
Nivellierset f BKSA Einstellhöhe 145-190	1	T070	59,00 €/Set	BKSAN145190

BKSAN045070

Trennwand aus PS

Werkstoff:
Farbe:
Länge:

Kunststoff
steingrau
2000 mm



Eigenschaften:

- Trennwand zur Aufteilung in Kanalzüge, als Zubehör für estrichbündige Kanäle
- Inklusiv 4 Trennwandfüße zum Andübeln auf der Rohdecke
- Gesamthöhe mit Trennwandfuß = Nennhöhe a + 2,5 mm

Bezeichnung	Nennhöhe	VPE	PrGr	Preis	Best.Nr.
Trennwand/-Fuß Höhe 19 L=2m PS zu BK	18,5 mm	2	T070	5,40 €/m	BKTWK16
Trennwand/-Fuß Höhe 33 L=2m PS z BK/AK	33,5 mm	2	T070	5,90 €/m	BKTWK31
Trennwand/-Fuß Höhe 48 L=2m PS zu BK	48,5 mm	2	T070	7,30 €/m	BKTWK46
Trennwand/-Fuß Höhe 63 L=2m PS z BK/AK	63,5 mm	2	T070	9,30 €/m	BKTWK61
Trennwand/-Fuß Höhe 78 L=2m PS zu BK	78,5 mm	2	T070	11,60 €/m	BKTWK76
Trennwand/-Fuß Höhe 93 L=2m PS zu BK	93,5 mm	2	T070	12,90 €/m	BKTWK91

BKTWK16

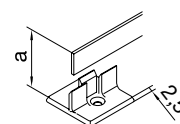

Trennwandfuß aus PS

Werkstoff:
Farbe:
Länge:

Kunststoff
steingrau
35 mm



Eigenschaften:

- Bei zusätzlichem Bedarf

Bezeichnung	VPE	PrGr	Preis	Best.Nr.
Trennwandfuß für Kunststoff-TW zu BK/AK	1	T070	1,38 €/St	BKTWF00

BKTWF00

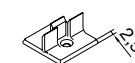

Trennwand aus Stahlblech

Werkstoff:
Farbe:
Länge:

Stahlblech
verzinkt
2400 mm



Eigenschaften:

- Trennwand zur Aufteilung in Kanalzüge, als Zubehör für estrichbündige Kanäle
- Zum Andübeln auf der Rohdecke

Material:

Verzinkung nach DIN EN 10346

Bezeichnung	Nennhöhe	VPE	PrGr	Preis	Best.Nr.
Trennwand Höhe 20 L=2,4m Stahl zu BK	20 mm	2.4	T070	10,20 €/m	BKTWS20
Trennwand Höhe 35 L=2,4m Stahl zu BK	35 mm	2.4	T070	11,50 €/m	BKTWS35
Trennwand Höhe 50 L=2,4m Stahl zu BK	50 mm	2.4	T070	13,40 €/m	BKTWS50
Trennwand Höhe 65 L=2,4m Stahl zu BK	65 mm	2.4	T070	14,70 €/m	BKTWS65
Trennwand Höhe 80 L=2,4m Stahl zu BK	80 mm	2.4	T070	16,20 €/m	BKTWS80
Trennwand Höhe 95 L=2,4m Stahl zu BK	95 mm	2.4	T070	18,00 €/m	BKTWS95
Trennwand Höhe 110L=2,4m Stahl zu BK	110 mm	2.4	T070	19,40 €/m	BKTWS110

BKTWS20



Schutzleiter zum Erdanschluss des Kanalsystems

Anschlussquerschnitt: 2,5 mm²
Farbe: grün/gelb

Eigenschaften:

- Verschraubung am geraden Kanalverbinder, flexible Leitung 200 mm lang
- 1 x Ringkabelschuh, 1 x Aderendhülse
- Geeignet für estrichbündige Bodenkanäle für trockengepflegte Fußböden

BKZSA200

Bezeichnung	VPE	PrGr	Preis	Best.Nr.
Schutzleiter zum Erdanschluss des BK	1	T070	8,10 €/St	BKZSA200



Schutzleiter, Anschlussklemme

Anschlussquerschnitt: 4 mm²

Eigenschaften:

- Anschlussklemme in innerer Profillinie, für flexible Leiter bis 4 mm²
- Geeignet für estrichbündige Bodenkanäle mit Dichtungsmöglichkeit

BKZSAK00

Bezeichnung	VPE	PrGr	Preis	Best.Nr.
Erdungsklemme zu Bodenkanal BK	1	T070	5,50 €/St	BKZSAK00



Moosgummistreifen

Länge: 10 m

Eigenschaften:

- Moosgummistreifen zur Aufnahme von Dehnungsdruck, selbstklebend, zur bauseitigen Montage an den Seitenprofilen
- Je Kanalmeter 2 Meter Moosgummi erforderlich
- Die Verwendung bitte unbedingt mit dem Estrichleger abstimmen

BKZM203

Bezeichnung	VPE	PrGr	Preis	Best.Nr.
Moosgumistreifen selbstklebend L=10m	1	T070	18,60 €/St	BKZM203



Belagstoßkante

Werkstoff: ABS
Länge: 2400 mm

Eigenschaften:

- Bei zusätzlichem Bedarf
- Belagstoßkante sichtbar (Höhe 4 mm) oder durch Bodenbelag überdeckt zu verwenden
- Je Kanalmeter 2 Meter Belagstoßkante erforderlich

BKZBSK7011

Bezeichnung	Farbe	VPE	PrGr	Preis	Best.Nr.
Belagstoßkante 4mm Belag hfr BK L=2,4 eg	eisengrau	2.4	T070	4,30 €/m	BKZBSK7011
Belagstoßkante 4mm Belag hfr BK L=2,4 ts	schwarz	2.4	T070	4,30 €/m	BKZBSK9005

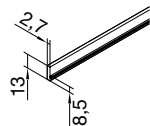

Belagstoßabdeckung

Werkstoff: PVC
Länge: 2400 mm

Eigenschaften:

- Für zusätzlichen Bedarf
- Werkseitige Belagstoßkante entfernen
- Je Kanalmeter 2 Meter Belagstoßabdeckung erforderlich

BKZBSA7011

Bezeichnung	VPE	PrGr	Preis	Best.Nr.
Belagstoßabdeckung PVC eisengrau	2.4	T070	9,30 €/m	BKZBSA7011

Estrichanker

Werkstoff:

Polyamid (PA)

Eigenschaften:

- Zur Stabilisierung der Kanalseitenprofile
- Zum Einrasten ins Kanalseitenprofil
- Montageabstand zwischen den Estrichankern beträgt maximal 800 mm entlang des Seitenprofils

Bezeichnung	VPE	PrGr	Preis	Best.Nr.
Estrichanker Polyamid zu Bodenkanal BK	1	T070	2,40 €/St	BKZEA00

BKZEA00

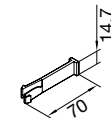

Verbindungssatz

Eigenschaften:

- Als Montagmaterial zur bauseitigen Herstellung von Abzweigen 90° mit vorhandenem Kanalmaterial
- Bestehend aus 2 Winkelverbindern außen 18 mm, 2 Kanalverbindern gerade und 2 Schrauben M5 x 12

Bezeichnung	VPE	PrGr	Preis	Best.Nr.
Verbinder-Set f 90°-Abzweig Stahl zu BK	1	T070	14,10 €/St	BKZVS90

BKZVS90



Kanalverbinder gerade

Eigenschaften:

- Bei zusätzlichem Bedarf

Bezeichnung	VPE	PrGr	Preis	Best.Nr.
Kanalverbinder gerade aus Stahl zu BK	1	T070	5,50 €/St	BKZKV180

BKZKV180



Kanalverbinder gewinkelt

Eigenschaften:

- Bei zusätzlichem Bedarf

Bezeichnung	VPE	PrGr	Preis	Best.Nr.
Kanalverbinder als 90°-Winkel Stahl BK	1	T070	6,30 €/St	BKZKV090

BKZKV090



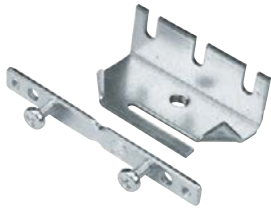

Nivellierschelle

Eigenschaften:

- Nivellierschelle zur Aufnahme von Nivellierstiften
- Montage außen am Seitenprofil von estrichbündigen Kanälen mit geradem Kanalverbinder und zwei Schrauben
- Montageabstand zwischen den Nivellierschellen maximal 800 mm entlang des Kanalseitenprofils

BKZN30: Ab Kanalhöhe mit Trittschalldämmmlager 45 mm

BKZN50: Ab Kanalhöhe mit Trittschalldämmmlager 65 mm

BKZN030

Bezeichnung	VPE	PrGr	Preis	Best.Nr.
Nivellierschelle f N-Stifte BK ab H=45	1	T070	8,00 €/St	BKZN030
Nivellierschelle f N-Stifte BK ab H=65	1	T070	8,30 €/St	BKZN050



Nivellierstifte

Eigenschaften:

- Nivellierstift M8 zur Aufständering des estrichbündigen Kanals, zum Einschrauben in Nivellierschelle oder Traverse

Hinweis:

- Über Oberkante Estrich oder Traverse hinausragende Nivellierstifte müssen gekürzt werden
- Andere Höhen auf Anfrage

BKZNS25

Bezeichnung	Länge	VPE	PrGr	Preis	Best.Nr.
Nivellierstift M8x25 zu BK-Aufständering	25 mm	1	T070	0,39 €/St	BKZNS25
Nivellierstift M8x30 zu BK-Aufständering	30 mm	1	T070	0,47 €/St	BKZNS30
Nivellierstift M8x35 zu BK-Aufständering	35 mm	1	T070	0,53 €/St	BKZNS35
Nivellierstift M8x40 zu BK-Aufständering	40 mm	1	T070	0,58 €/St	BKZNS40
Nivellierstift M8x45 zu BK-Aufständering	45 mm	1	T070	0,65 €/St	BKZNS45
Nivellierstift M8x50 zu BK-Aufständering	50 mm	1	T070	0,74 €/St	BKZNS50
Nivellierstift M8x55 zu BK-Aufständering	55 mm	1	T070	0,79 €/St	BKZNS55
Nivellierstift M8x60 zu BK-Aufständering	60 mm	1	T070	0,87 €/St	BKZNS60
Nivellierstift M8x65 zu BK-Aufständering	65 mm	1	T070	0,94 €/St	BKZNS65
Nivellierstift M8x70 zu BK-Aufständering	70 mm	1	T070	1,03 €/St	BKZNS70
Nivellierstift M8x75 zu BK-Aufständering	75 mm	1	T070	1,12 €/St	BKZNS75
Nivellierstift M8x80 zu BK-Aufständering	80 mm	1	T070	1,18 €/St	BKZNS80
Nivellierstift M8x85 zu BK-Aufständering	85 mm	1	T070	1,64 €/St	BKZNS85
Nivellierstift M8x90 zu BK-Aufständering	90 mm	1	T070	1,78 €/St	BKZNS90
Nivellierstift M8x100 z BK-Aufständering	100 mm	1	T070	1,97 €/St	BKZNS100
Nivellierstift M8x120 z BK-Aufständering	120 mm	1	T070	2,10 €/St	BKZNS120
Nivellierstift M8x140 z BK-Aufständering	140 mm	1	T070	3,15 €/St	BKZNS140
Nivellierstift M8x160 z BK-Aufständering	160 mm	1	T070	4,55 €/St	BKZNS160



Kontermutter M8

Eigenschaften:

- Mutter M8 zum Kontern von Nivellierstiften in Traversen

BKZKM80

Bezeichnung	VPE	PrGr	Preis	Best.Nr.
Kontermutter M8 für Nivellierstifte BK	1	T070	0,74 €/St	BKZKM80



Haltepratze mit Dämmmlager

Eigenschaften:

- Haltepratze mit Dämmmlager zur Befestigung des estrichbündigen Kanals auf der Rohdecke zur trittschalldämmenden Aufnahme von Nivellierstiften M8

Material:

- Haltepratzen aus Stahl verzinkt nach DIN EN 10346
- Dämmmlager aus Kunststoff

BKZHP00

Hinweis:

- Die Einbauhöhe von Kanälen beträgt bei Verwendung von Haltepratzen mit Dämmmlager mindestens 45 mm

Bezeichnung	VPE	PrGr	Preis	Best.Nr.
Haltepratze m Dämmmlager zu Bodenkanal BK	1	T070	4,70 €/St	BKZHP00

Dämmlager für Traverse

Eigenschaften:

- Dämmlager zur trittschalldämmenden Aufnahme von Nivellierstiften M8 in Traversen
- Das Dämmlager erhöht die Nivellierhöhe um 5 mm

Bezeichnung	VPE	PrGr	Preis	Best.Nr.
Dämmlager zur Nivellierstiftaufnahme M8	1	T070	2,80 €/St	BKZNSD0



BKZNSD0

Saugheber bis max. 20 kg Tragfähigkeit

Eigenschaften:

- Zum Anheben der Blinddeckel

Bezeichnung	VPE	PrGr	Preis	Best.Nr.
Saugheber für Blinddeckel max.20kg zu BK	50	T070	79,70 €/St	BKZSH20



BKZSH20

Saugheber bis max. 30 kg Tragfähigkeit

Eigenschaften:

- Zum Anheben der Blinddeckel

Bezeichnung	VPE	PrGr	Preis	Best.Nr.
Saugheber für Blinddeckel max.30kg zu BK	1	T070	328,70 €/St	BKZSH30



BKZSH30

Krallenheber bis max. 30 kg Tragfähigkeit

Eigenschaften:

- Zum Anheben der Blinddeckel

Bezeichnung	VPE	PrGr	Preis	Best.Nr.
Krallenheber für Blinddeckel max.30kg BK	1	T070	1.081,90 €/St	BKZKH30



BKZKH30

Heftzange

Eigenschaften:

- Stabile Ausführung zum Klammern der Folien-Estrichschalung

Bezeichnung	VPE	PrGr	Preis	Best.Nr.
Heftzange zum Klammern d Folienchalung	1	T070	177,30 €/St	BKZHZ10



BKZHZ10

Klammern für Heftzange

Eigenschaften:

- Klammern, für Heftzange BKZHZ10
- 1 Stück = 5.000 Klammern

Bezeichnung	VPE	PrGr	Preis	Best.Nr.
Heftklammern 12 mm für Heftzange BKZHZ10	1	T070	43,30 €/St	BKZHZ12

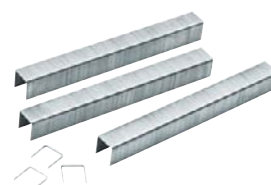

BKZHZ12

tehalit.BKB zur Installation entlang von Wänden oder Fensterfronten für Estrichbündigen Bodeneinbau. Die Installation ist mit geschlossenem Oberteil auch innerhalb eines Raumes möglich. Das Kanalsystem bietet Oberteile in geschlossener Ausführung, mit Bürste und mit LED-Kammer und Bürste.

Produkteigenschaften

- Geeignet für trocken gepflegte Fußböden nach DIN EN 50085
- Geeignet für Bodenbeläge mit einer Dicke von 0 bis 25 mm
- Das Oberteil kann neben trockengeinigten Bodenbelägen (Teppich, Parkett, Laminat,...) auch mit naß gepflegten Bodenbelägen (Stein, Marmor, Fliesen,...) belegt werden. Wegen der offenen Bauweise bleibt das Kanalsystem nur für trocken gereinigte Räume geeignet.
- Montage des Bodenbelags durch Aufkleben auf den Deckel
- Empfohlene Mindesthöhe Kanal = Mindesthöhe Estrich = 96 mm
- Randdämmstreifen zwischen Kanal und Estrich nicht vergessen!
- Für den Übergang zwischen Büroeinheiten muss ggf. eine Schallisolierung eingebracht werden (Schallbarriere, Art.-Nr. L5804, siehe Katalog Leitungsführung + Raumanschlusssysteme)
- Bei der Durchführung durch Brandschutzwände muss die Kanalabschottung eingebaut werden (BS90SET)
- Weitere Kanalhöhen und -breiten auf Anfrage erhältlich
- Höhennivellierung über innen zugängliche Verstellerschrauben
- Einfache Zugriffsmöglichkeit auf Kabel und Steckdosen durch abnehmbares Oberteil und wandseitigem Kabelauslass bei Oberteilen mit Bürste, Länge der Oberteile: 1 m, Länge des Kanalunterteils: 2 m.
- Zur Verlegung in begehbaren Bereichen auch als geschlossener Kanal ohne Kabelauslass erhältlich
- Punktbelastbar nach Norm bis 150 kg
- getrennte Lieferung von Unterteil (jedoch immer mit Montage- deckel) und 3 verschiedenen Oberteilen (mit Bürste, geschlossen, mit Bürste und LED-Kammer)

Vorteile

- Investor kann Investitionsbedarf den Bau- und Bewirtschaftungsphasen getrennt zuordnen.
- Nutzer erhält große Anwendungs- und Ausbauflexibilität mit fast unsichtbarer Energie- und Netzwerkinfrastruktur
- Planungsprozess einfach durch Integration von Sammelpunkten oder Geräteeinbau
- Auslieferung Unter- und Oberteile getrennt - Grundinstallation in der Rohbauphase, Fertigstellung in der Ausbauphase
- Mit Einstellen der Möbel können passende Oberteile beliebig eingesetzt werden.
- Auslieferung Unter- und Oberteil getrennt, Unterteil jedoch immer mit Montagedeckel zum Personenschutz in der Rohbauphase
- Installation richtet sich nach Raumaufteilung und Raumnutzung
- einfache Änderungsmöglichkeit der Energie- und Netzwerkinfrastruktur in der Nutzungsphase
- Zugriffsmöglichkeit auf den Installationsraum durch abnehmbare Abdeckung
- Kombinationsmöglichkeit mit Hager Systemtechnik
- Verwendungsmöglichkeit auch im Wohnbereich für Energie-, Medien- und Datentechnik,

Geräteeinbau

- Sammelpunkte (SP) für Energie und Netzwerk
- Alle Artikel aus dem Geräteeinbauprogramm, z. B.
 - Energieverteilung
 - Steckdosen
 - Überspannungsschutz
 - Netzwerkanlüsse
 - Antennendosen
- geeignet auch für Geräteeinbau von Electraplan

Leitungsbelegung (Richtwerte)

- Kammer 1: 31 x ø11 mm; z. B. 3 x 1,5 mm²
- Kammer 2: 25 x ø11 mm; z. B. 3 x 1,5 mm²

Installationskonzept

Rohbauphase

- ❶ Installation des tehalit.BKB entlang der Außenwände oder Glasfronten im Estrichboden. Wenn möglich, direkte Verbindung von tehalit.BKB zum Verteilerraum oder zur Unterverteilung.
- ❷ Grundinstallation der Energie- und Netzwerkinfrastruktur im tehalit.BKB zu Sammelpunkten. Aufteilung und Anzahl der Sammelpunkte abhängig vom gewünschten Ausstattungsgrad der Nutzfläche (mindestens 1 SP je 20 bis 40 m²)
- ❸ Normgerechte Installation durch Verwendung von Sammelpunkten oder konventionellen Anschlüssen:
 - Energietechnik: DIN VDE 0634 Teil 1 und Teil 2, DIN VDE 0100 (insbesondere Teil 520), DIN VDE 0105,
 - Netzwerktechnik: Strukturierte Verkabelung nach EN 50173-1, EN 50173-4, EN 50174-2

Ausbauphase

- ❶ Individuelle Installation erst nach Festlegung der Raumaufteilung und der Raumnutzung
- ❷ Anschluss der wandnahen Verbraucher ohne zusätzliche Installationskomponenten direkt an Sammelpunkten
- ❸ Anschluss der Verbraucher in der Fläche über weiterführende Hager Systemlösungen
- ❹ Sichere und fehlerfreie Installation durch steckbare Anschluss-technik

Nutzungsphase

- ❶ Flexible und schnelle Anpassung der Energie- und Datenverkabelung bei Änderungen der Raumverteilung und der Raumnutzung.

- ❷ Anbringen von Sockelleisten möglich

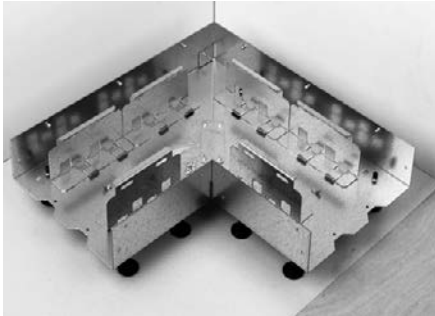

- ❶ Einschrauben der Nivellierschrauben mit oder ohne Dämpfung
- ❷ Ausrichten des Kanalunterteils bzw. Innen- / Außeneck an der Wandseite

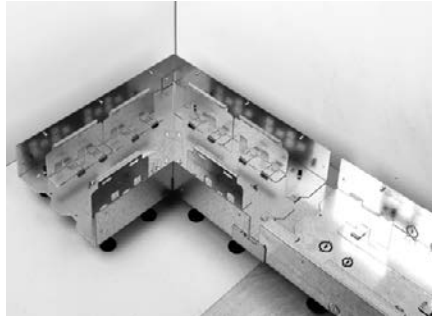

- ❸ Stoßstellen werden mittels Kupplungen verbunden. Kanalenden werden mit Endstücken verschlossen. In den Kanalinnenraum darf kein Estrich eindringen. Mit den beiliegenden Schrauben (Umverpackung der Kupplung) wird eine leitende Verbindung zwischen Kupplung und Unterteilen hergestellt.



- ❹ Ausnivellieren des Kanals. Der Kanal selbst dient als verbindliche Abzugskante für den Estrich, deshalb muss das Nivellieren mit der Estrichfirma abgestimmt werden - Mindestempfehlung: 4 Nivellierschrauben pro laufenden Meter.

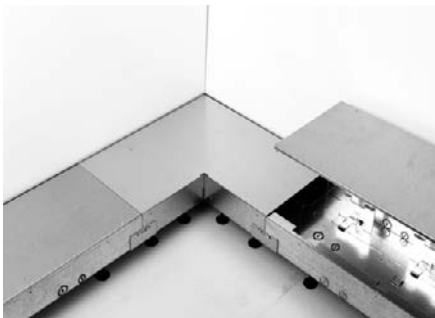

- ❺ Befestigen der Kanäle auf dem Rohboden durch Befestigungsschrauben. Mindestempfehlung: 4 Befestigungsschrauben pro laufenden Meter.
- ❻ Auflegen des Montagedeckels.

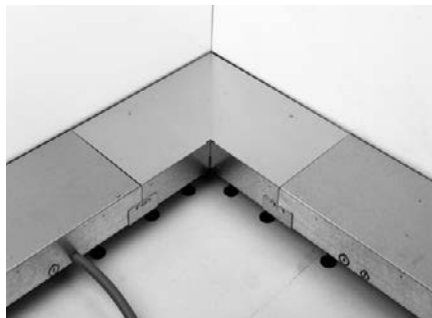

- ❼ Falls notwendig, Leerrohre anschließen, vorher Aussparungen mit Schlitzschraubendreher öffnen. Das Anschließen von Leerrohren ist vierseitig möglich.



- ❸ Verschrauben des Montagedeckels mit den im Kanal (in der festgeklebten Folienpackung) beigelegten Bohrschrauben. Diese werden durch die Bohrungen des Montagedeckels direkt ohne Vorbohren in die Auflage des Kanalunterteils geschraubt.

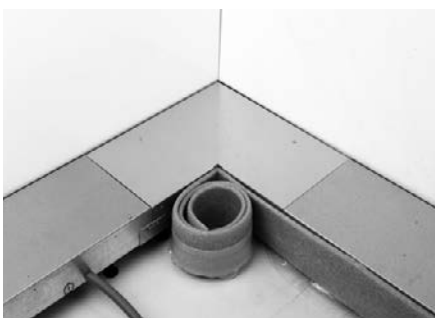

- ❾ Anbringen des Wanddämmstreifens auf der dem Estrich zugewandten Kanalseite, (darauf achten, dass kein Estrich unter den Kanal läuft). Bei Verwendung von Fließestrich, Heißestrich oder aggressivem Estrich besondere Maßnahmen beachten. Je nach Bodenbelag (z. B. Flüssigmaterial) ist eine Rücksprache mit dem Hersteller notwendig.



- ❿ Gegebenenfalls die dem Estrich zugewandte Kanalseite abstützen, damit eine Verformung der Seitenwand durch den Druck des Estrichs verhindert wird. Der Estrichleger muss den Estrich sauber und sorgfältig auf das Niveau der Kanaloberkante anarbeiten. Darauf achten, dass kein Estrich oder Teile des Bodenbelags (z. B. Flüssigmaterial) in den Kanal laufen kann.

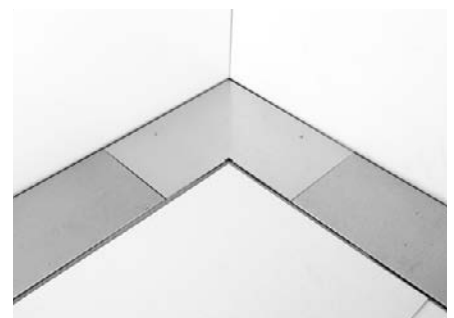

- ⓫ Einbringen Estrich

- 11 Alle metallischen Teile des Kanalsystems in eine Schutzmaßnahme (gemäß VDE) einbeziehen,
- 12 Der Bodenbelag (0-25 mm) wird aufgebracht.
- 13 Bodenbelagsanpassung Version 1 mit Bürste:
Die mit dem Oberteil mitgelieferte Auslassbürste wird am Kanal-unterteil wandseitig angebracht und wie der am Kanalunterteil angebrachte Bodenbelagsanschlag auf das entsprechende Maß des Bodenbelags durch Schieben nach oben bzw. unten eingestellt und mittels Inbusschlüssel 3 mm (nicht im Lieferumfang) festgeschraubt.
- 14 Bodenbelagsanpassung Version 2 geschlossen:
Der mit dem Oberteil mitgelieferte Bodenbelagsanschlag und die Oberteilaufgabe werden am Kanalunterteil wandseitig angebracht und wie der am Kanalunterteil angebrachte Bodenbelagsanschlag auf das entsprechende Maß des Bodenbelags durch Schieben nach oben bzw. unten eingestellt und mittels Inbusschlüssel 3 mm (nicht im Lieferumfang) festgeschraubt.
Bitte beachten: der „Auflagerechen“ (Systemträger) im Unterteil muss versetzt werden damit das Oberteil passt.
- 15 Bodenbelagsanpassung Version 3 mit LED:
Die mit dem Oberteil mitgelieferte Auslassbürste wird am Kanal-unterteil wandseitig angebracht und wie der am Kanalunterteil angebrachte Bodenbelagsanschlag auf das entsprechende Maß des Bodenbelags durch Schieben nach oben bzw. unten eingestellt und mittels Inbusschlüssel 3 mm (nicht im Lieferumfang) festgeschraubt.
Bitte beachten: der „Auflagerechen“ (Systemträger) im Unterteil muss versetzt werden damit das Oberteil ordentlich passt.

Vorteile tehalit.BKB

Die Vorteile des Brüstungskanals Boden in der Nutzungsphase sind vielfältig: Er stellt auch in „wandlosen“ Bereichen alle Anschlüsse dort zur Verfügung, wo sie benötigt werden. Die Installation verläuft „unsichtbar“ und beeinträchtigt nicht das Gesamtbild des Raums. Überlängen von Anschlussleitungen oder auch Netzteile lassen sich bequem im Kanal unterbringen, so dass keine störenden Leitungen im Raum verlaufen.

Bei späteren Nutzungsänderungen zeichnet sich der tehalit.BKB dank der abnehmbaren Abdeckungen durch eine einfache Möglichkeit des Zugriffs auf Leitungen, Geräte und Sammelpunkte aus. Nachinstallationen sind somit jederzeit problemlos realisierbar. Die Zusammenstellung der Oberteile kann jederzeit den Änderungswünschen von Mietern und Eigentümern angepasst werden.



❶ Zur Herstellung des T-Stücks benötigen sie lediglich das oben abgebildete Formteil sowie eine Stichsäge um die 250 mm Aussparung im Kanal herzustellen.
Achtung! Bevor sie die angezeichnete Aussparung aussägen ist die Oberseite sowie die Bodenanschlagschiene zu demontieren.
Diese beiden Teile werden nach Fertigstellung der Aussparung wieder montiert, um eine optimale Auflage des Oberteils zu gewährleisten und einen sauberen Übergang zum Bodenbelag herzustellen.



❷ Die nach hinten flach abstehenden Laschen werden in das anzuschließende Kanalunterteil eingelegt und mit den beiliegenden gewindefurchende Schrauben mit dem Kanal verschraubt.



❸ Die nach den Seiten stehenden Laschen werden in das abzweigende Kanalunterteil eingesetzt und mit den beiliegenden Bohrschrauben im Kanal verschraubt.

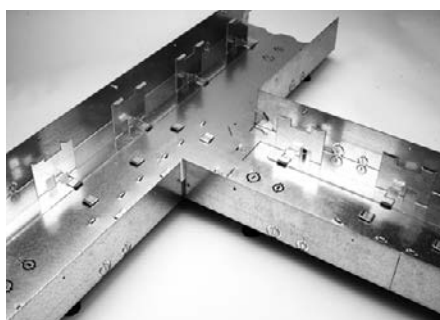

❹ Nach der Verschraubung werden die Kanalunterteile ausgerichtet.

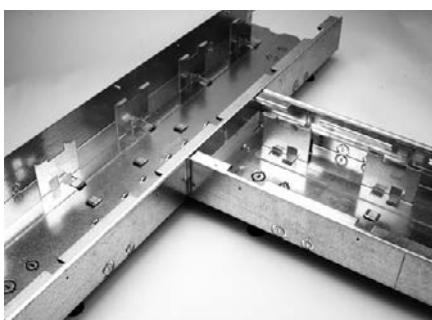

❺ Es erfolgt die Montage der Anschlag-profile.



❻ Anbringen des Montagedeckels.

Kabelabschottung

Zulassungsnummern und Beschreibungen:

Hinweis: Folgende Beschreibungen sind nicht vollständig und ersetzen nicht die Installations- und Anwendungsvorgaben der Zulassungen und Montageanleitungen.

Brandschutz-Kitt, BSKITT Z-19.11-2134

Brandschutzkitt ist ein dämmschichtbildender Baustoff der Feuerwiderstandsklasse S90 für Fugen, Spalten und anderen kleinen Öffnungen. Er darf nicht in Feuchträumen, vergleichbaren Bereichen oder in Umgebungen, die unter Einwirkung von Chemikalien wie Lösungsmitteln stehen, eingesetzt werden. Die Zulassung gilt nicht für die großflächige Verwendung als dämmschichtbildendes Brandschutzsystems auf der Oberfläche wie Stahl, Holz oder anderen Materialien zur Erhöhung der Feuerwiderstandsdauer.

Brandschutz-Set, BS90SET Z-19.15-1256

Brandschutz-Set ist ein Silikon-Brandschutzschaum der Feuerwiderstandsklasse S90, der in Wänden aus Mauerwerk, Beton bzw. Stahl-beton oder Porenbeton und leichten Trennwänden in Ständerbauart mit Stahlunterkonstruktion und einer beidseitigen Beplankung aus Gipskarton-Feuerschutzplatten oder nichtbrennbaren zement- bzw. gipsgebundenen Bauplatten, sowie Decken aus Beton bzw. Stahlbeton oder Porenbeton der Feuerwiderstandsklasse F90 eingebaut werden darf. Die in der Zulassung angegebenen Mindestdicken der Wände und Decken sind dabei zu berücksichtigen.

Lieferform: BS90SET



bestehend aus:

- 1 Brandschutzschaum-Dose (BS90D)
- 1 Formstück (BS90F)
- 1 Ventilzange (BS90Z)
- 3 Sprührohre mit Adapter (BS90S)
- 2 Kennzeichnungsschilder
- 1 AbZ, Zulassungs-Nr.: Z19.15-1256
- 1 Montageanleitung
- Ausbeute: ca. 2.100 cm³

BS90D



- 1 Brandschutzschaum-Dose (Nur in Verbindung mit Ventilzange BS90Z und Sprührohren BS90S zu verwenden)
- Ausbeute: ca. 900 cm³

BS90S



- 3 Sprührohre mit Adapter

BS90F



- 1 Formstück
- Ausbeute: ca. 1.200 cm³

BS90Z



- 1 Ventilzange

Brandschutz-Kissen, BSK Z-19.15-2162

Brandschutz-Kissen sind kissenförmige Elemente der Feuerwiderstandsklasse S90, die in Wänden aus Mauerwerk, Beton bzw. Stahlbeton oder Porenbeton und in leichten Trennwänden in Ständerbauart mit Stahlunterkonstruktion und beidseitiger Beplankung aus Gipskarton-Feuerschutzplatten sowie in Decken aus Beton bzw. Stahlbeton oder Porenbeton mit mindestens Feuerwiderstandsklasse F90 eingebaut werden dürfen. Dabei sind die in den Zulassungen angegebenen Mindestdicken der Wände und Decken zu berücksichtigen.

Brandschutz-Mörtel, BSM Z.19.15-2161

Brandschutzmörtel ist eine mörtelähnliche Substanz der Feuerwiderstandsklasse S90, die in Wänden aus Mauerwerk, Beton bzw. Stahlbeton oder Porenbeton sowie in Decken aus Beton bzw. Stahlbeton oder Porenbeton mit mindestens Feuerwiderstandsklasse F90 eingebaut werden dürfen. Dabei sind die in den Zulassungen angegebenen Mindestdicken der Wände und Decken ebenso zu berücksichtigen wie die Montageanleitung für die Kanalmontage.

Brandschutz-Stopfen, BSS Z.19.15-2179

Brandschutz-Stopfen sind in Grenzen verformbare quaderförmige bzw. zylindrische Bauteile mit einer Ablationsbeschichtung der Feuerwiderstandsklasse S90, die in Wänden aus Mauerwerk, Beton bzw. Stahlbeton oder Porenbeton und leichten Trennwänden in Ständerbauart mit Stahlunterkonstruktion und einer beidseitigen Beplankung aus Gipskarton-Feuerschutzplatten oder nichtbrennbaren zement- bzw. gipsgebundenen Bauplatten, sowie Decken aus Beton bzw. Stahlbeton oder Porenbeton der Feuerwiderstandsklasse F90 eingebaut werden darf. Die in der Zulassung angegebenen Mindestdicken der Wände und Decken sind dabei zu berücksichtigen.

Schallbarriere

Schallbarriere L5804

Maximale Füllung bei leerem Kanal

Kanaltypen	Zopfzahl
BKB25085	25

2K-Silikon-Brandschutzschaum S90
Bedarfstabelle Kabelabschottung

Kanaltyp	Volumen in cm ³	Kanal ohne Leitungsbelegung	Kanal mit maximaler Leitungsbelegung
BKB25085	3,188	1,0 Set + 1,0 Dose	1,4 Dose

Bodenkanal

Kennzeichen	Art	Kanalbreite Nennmaß	Niveellierbereich
BK = Bodenkanal	X F = mit Folie W = mit Bodenwanne FD = mit Folie u. Dichtungsmöglichkeit WD = mit Bodenwanne u. Dichtungsmöglichkeit	Y 150 200 250 300 350 400 500 600	Z (Folie) 045 = 45 - 70 mm 065 = 65 - 110 mm 105 = 105 - 150 mm 145 = 145 - 190 mm (Wanne) 040 = 40 - 60 mm 050 = 50 - 70 mm 060 = 60 - 100 mm 070 = 70 - 110 mm 080 = 80 - 120 mm 090 = 90 - 130 mm

BK Verschluss-Endstück

Kennzeichen	Art	Typ	Kanalbreite Nennmaß	Niveellierbereich
BK = Bodenkanal	W F = mit Folie W = mit Bodenwanne FD = mit Folie u. Dichtungsmöglichkeit WD = mit Bodenwanne u. Dichtungsmöglichkeit	X V = Verschlussstück E = Endstück	Y 150 200 250 300 350 400 500 600	Z (Wanne) 040 = 40 - 60 mm 050 = 50 - 70 mm 060 = 60 - 100 mm 070 = 70 - 110 mm 080 = 80 - 120 mm 090 = 90 - 130 mm

BK Abdeckungen

Kennzeichen	Typ	mit Dichtungs- möglichkeit	Kanalbreite Nennmaß	Typ der Stanzung
BK = Bodenkanal	W A = Abdeckung	X = normal (ohne Dichtungsband) D = für Dichtungsband	Y 150 200 250 300 350 400 500 600	Z = ohne Stanzung GBZ = Stanzung GBZ rund 50 mm R06 = Stanzung R06 rund 215 mm R10 = Stanzung R10 rund 275 mm R12 = Stanzung R12 rund 306 mm Q06 = Stanzung Q06 200 x 200 mm Q08 = Stanzung Q08 294 x 294 mm Q12 = Stanzung Q12 244 x 244 mm E04 = Stanzung E04 147 x 247 mm E09 = Stanzung E09 200 x 253 mm

BK Traversen

Kennzeichen	Typ	mit Dichtungs- möglichkeit	Kanalbreite Nennmaß
BK = Bodenkanal	X T = Traverse TM = Traverse für Mittenunterstützung	Y N = normal (ohne Dichtungsband) D = für Dichtungsband	Z 150 200 250 300 350 400 500 600

BK Anschlussdosen

Kennzeichen	Typ	Art der Ausstanzung
BK = Bodenkanal	Y	Z
	SA = Seitliche Anschlussdose	B00 = ohne Stanzung G00 = Stanzung GBZ rund 50 mm R06 = Stanzung R06 rund 215 mm R10 = Stanzung R10 rund 275 mm R12 = Stanzung R12 rund 306 mm Q06 = Stanzung Q06 200 x 200 mm Q08 = Stanzung Q08 294 x 294 mm Q12 = Stanzung Q12 244 x 244 mm E04 = Stanzung E04 147 x 247 mm E09 = Stanzung E09 200 x 253 mm

BK Anschlussdosen - Nivellierset

Kennzeichen	Typ	Zusatz	Nivellierbereich
BK = Bodenkanal	X	Y	Z
	SA = Seitliche Anschlussdose	N = Nivellierset	045070 = 45 - 70 mm 065110 = 65 - 110 mm 105150 = 105 - 150 mm 145190 = 145 - 190 mm

BK Trennwände

Kennzeichen	Typ	Material	Nennhöhe
BK = Bodenkanal	X	Y	Z
	TW = Trennwand	K = Kunststoff - PS F00 = Kunststoff Fuß S = Stahlblech	(Kunststoff) 16 = 16 mm - für Kanalhöhe 30 mm 31 = 31 mm - für Kanalhöhe 45 mm 46 = 46 mm - für Kanalhöhe 60 mm 61 = 61 mm - für Kanalhöhe 75 mm 76 = 76 mm - für Kanalhöhe 90 - 100 mm 91 = 91 mm - für Kanalhöhe 105 - 120 mm (Stahlblech) 20 = 20 mm - für Kanalhöhe 45 mm 35 = 35 mm - für Kanalhöhe 60 mm 50 = 50 mm - für Kanalhöhe 75 mm 65 = 65 mm - für Kanalhöhe 90 mm 80 = 80 mm - für Kanalhöhe 100 mm 95 = 95 mm - für Kanalhöhe 105 mm 110 = 110 mm - für Kanalhöhe 120 mm

BK Zubehör

Kennzeichen	Typ	Art	Farbe/Winkel/Höhe/Länge
BK = Bodenkanal	X	Y	Z
	Z = Zubehör	SA = Schutzleiteranschluss SAK00 = Schutzleiteranschlussklemme M = Moosgummistreifen BSK = Belagstoßkante BSA = Belagstoßabdeckung EA00 = Estrichanker VS = Verbindungssatz KV = Kanalverbinder N = Nivellierschelle NS = Nivellierstift KM = Kontermutter HP00 = Haltepratze NSD0 = Dämmlager zur Aufnahme von Nivellierstiften SH = Saugheber KH = Krallenheber	200 = Länge 200 mm 203 = 20 x 3 mm 7011 = RAL 7011, eisengrau 9005 = RAL 9005, tiefschwarz 7011 = RAL 7011, eisengrau 90 = gewinkelt, 90 Grad 180 = gerade, 180 Grad 090 = gewinkelt, 90 Grad 030 = ab Kanalhöhe 30 050 = ab Kanalhöhe 50 25 - 160 = Nivellierhöhe 80 = für M8 20 = Tragfähigkeit bis 20 kg 30 = Tragfähigkeit bis 30 kg 30 = Tragfähigkeit bis 30 kg

Allgemeine Beschreibung

Durchgehend zu öffnende Abdeckungen auf voller Länge der Kanäle zeichnen den estrichbündigen Kanal aus. Der Estrich wird bündig auf Höhe des Kanals verlegt. Das komplette estrichbündige Kanalsystem kann in der Höhe stufenlos nivelliert werden. Im fertig gestellten Zustand lassen sich die Kanaldeckel jederzeit öffnen. Ein nachträgliches Einlegen von Kabeln oder Leitungen ist somit problemlos möglich. Es besteht die Möglichkeit, mittels Montageöffnung in den Kanaldeckeln Einbaueinheiten oder Zapfsäulen zu montieren. Bei der Verwendung von Kanal-Anschlussdosen besteht der Vorteil, einen kleineren Kanalquerschnitt zu wählen, da der gesamte Innenraum des Kanals für die Leitungsverlegung frei bleibt. Estrichbündiger Kanal ist für trocken- und feuchtgepflegte Fußböden mit flexibler Folienschalung oder mit Stahlblechwanne erhältlich. Werkseitig vorgesehener Trittschallschutz

sowie die Möglichkeit, jeden beliebigen Fußbodenbelag einzusetzen, erfüllen in Sachen Flexibilität zusätzlich höchste Anforderungen.

Dieses höhenvariable System findet überall dort seine Befürworter, wo man sich über den „Endausbau“ noch nicht im Klaren ist bzw. ein Höchstmaß an Flexibilität behalten möchte. Kanalbreiten von bis zu 600 mm lassen den Kanal dort zum Einsatz kommen, wo ein hohe Leitungsaufkommen vorhanden ist. In Produktionshallen in blanker Ausführung, aber auch in Büro- und Verwaltungsgebäuden bei mit Bodenbelag beklebten Kanaldeckeln wird dieser estrichbündige Kanal eingesetzt. Durch seine geringe Höhe ist der Kanal auch für sehr flache Estrichhöhen ab 40 mm gut geeignet.

BKF Kanal mit Folienschalung für trockengepflegte Böden



Eigenschaften:

- für trockengepflegte Böden geeignet
- einfache und flexible Verlegbarkeit
- flexibel gegenüber anderen Gewerken wie z.B. quer führenden Heizungsrohren oder Kanälen
- kompletter Innenraum steht für die Leitungsverlegung zur Verfügung

BKW Kanal mit Bodenwanne für trockengepflegte Böden



Eigenschaften:

- für trockengepflegte Böden geeignet
- einfache Zugmöglichkeit der Leitungen
- saubere Installation möglich, Leitungen sind gegen Staub und Schmutz geschützt

BKFD Kanal mit Folienschalung mit Dichtungsmöglichkeit



Eigenschaften:

- für feuchtgepflegte Böden geeignet
- einfache und flexible Verlegbarkeit
- flexibel gegenüber anderen Gewerken wie z.B. quer führenden Heizungsrohren oder Kanälen
- kompletter Innenraum steht für die Leitungsverlegung zur Verfügung

BKWD Kanal mit Bodenwanne mit Dichtungsmöglichkeit



Eigenschaften:

- für feuchtgepflegte Böden geeignet
- einfache Zugmöglichkeit der Leitungen
- saubere Installation möglich, Leitungen sind gegen Staub und Schmutz geschützt

Auf Anfrage erhältlich!

Formstücke fix und fertig zusammengebaut sind auf Anfrage erhältlich. Diese werden auf der Baustelle, ähnlich einem Baukastenprinzip, mit dem Standardkanal zusammengebaut. Die verschiedenen Größen sind vom Standardkanal ableitbar. Formstücke werden mit werkseitig montierten Nivellierschellen geliefert. Trittschalldämmung und Nivellierstifte sind im Beipack.

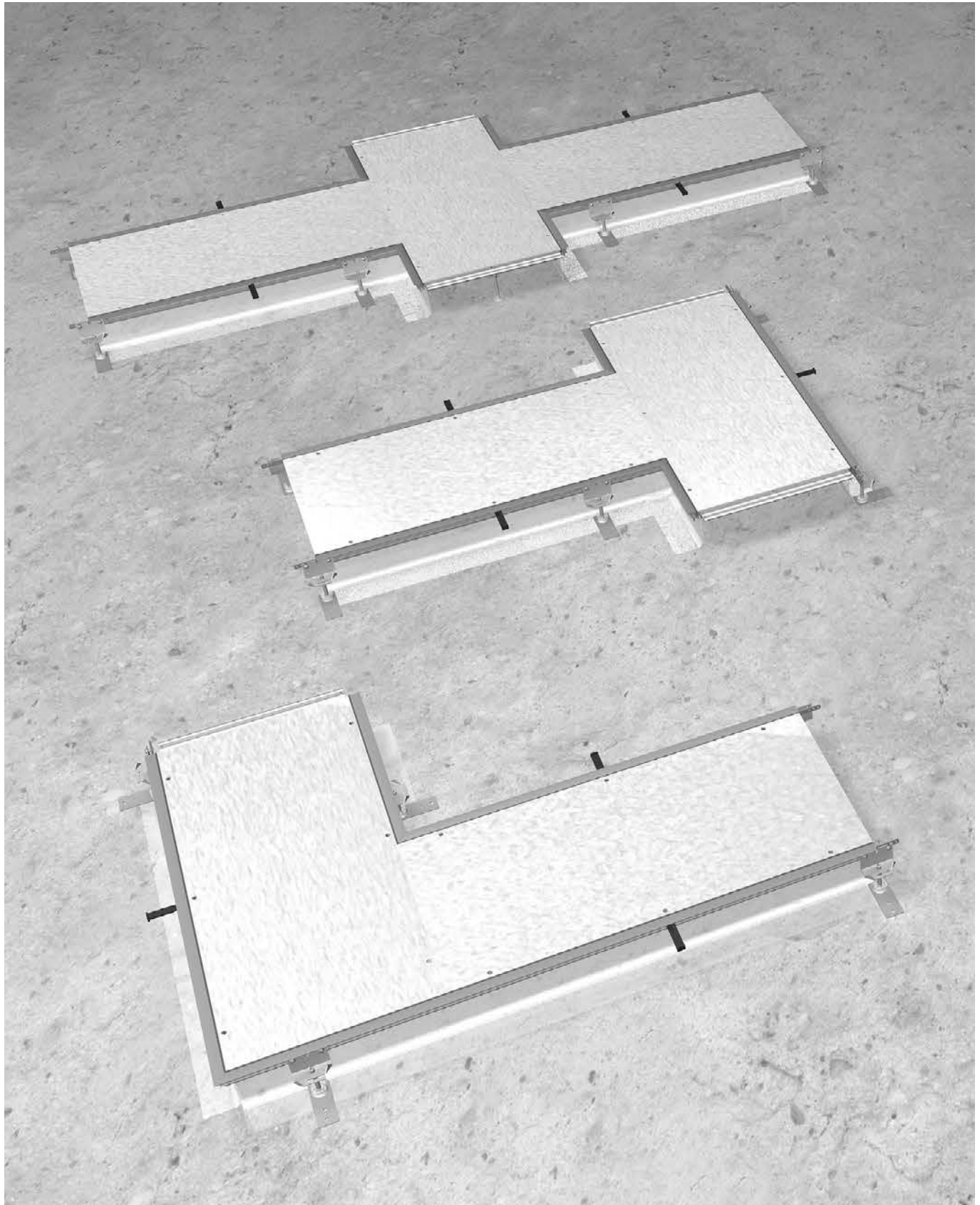

tehlit.BKB |
electraplan.BK

Leitungsvolumen ermitteln

Um die richtige Kanalgröße zu definieren, wird das Leitungsvolumen benötigt. Da die Leitungen in der Praxis nie optimal parallel und platzsparend nebeneinander liegen, rechnet man hier mit der Formel $(d)^2$ Durchmesser zum Quadrat.

Um später für eventuelle Nachrüstungen gewappnet zu sein, sollten die Kanäle nur zu 50% ausgefüllt werden. Auch lassen sich dadurch die Leitungen einfacher durch den Kanal einziehen. Zusätzlich muss beachtet werden, dass bei dieser Berechnung noch keine Bodentanks oder Auslässe, die den Leitungsweg eventuell unterbrechen, berücksichtigt wurden. Unter hager.de/tools finden Sie einen Leitungsvolumen-Konfigurator, der Ihnen bei der Berechnung hilft. Diese Berechnung ist als allgemeiner Richtwert anzusehen. Bei starker Strombelastung der Leitungen ist die Erwärmung der Leitungen zu berücksichtigen. Genauso müssen alle gegebenen Vorschriften, wie z.B. DIN VDE 0100, beachtet werden.



tehait.BKB |
electraplan.BK

Bestellnummer	Höhe max. mm	Nutzquerschnitt cm ²	Leitungsdurchmesser in mm															
			5	6	7	8	9	10	11	12	13	14	15	16	17	18	19	20
BKF150045	70	77	154	106	78	60	47	38	31	26	22	19	17	15	13	11	10	9
BKF150065	110	121	242	168	123	94	74	60	50	42	35	30	26	23	20	18	16	15
BKF150105	150	165	330	229	168	128	101	82	68	57	48	42	36	32	28	25	22	20
BKF150145	190	209	418	290	213	163	129	104	86	72	61	53	46	40	36	32	28	26
BKF200045	70	112	224	155	114	87	69	56	46	38	33	28	24	21	19	17	15	14
BKF200065	110	176	352	244	179	137	108	88	72	61	52	44	39	34	30	27	24	22
BKF200105	150	240	480	333	244	187	148	120	99	83	71	61	53	46	41	37	33	30
BKF200145	190	304	608	422	310	237	187	152	125	105	89	77	67	59	52	46	42	38
BKF250045	70	147	294	204	150	114	90	73	60	51	43	37	32	28	25	22	20	18
BKF250065	110	231	462	320	235	180	142	115	95	80	68	58	51	45	39	35	31	28
BKF250105	150	315	630	437	321	246	194	157	130	109	93	80	70	61	54	48	43	39
BKF250145	190	399	798	554	407	311	246	199	164	138	118	101	88	77	69	61	55	49
BKF300045	70	182	364	252	185	142	112	91	75	63	53	46	40	35	31	28	25	22
BKF300065	110	286	572	397	291	223	176	143	118	99	84	72	63	55	49	44	39	35
BKF300105	150	390	780	541	397	304	240	195	161	135	115	99	86	76	67	60	54	48
BKF300145	190	494	988	686	504	385	304	247	204	171	146	126	109	96	85	76	68	61
BKF350045	70	217	434	301	221	169	133	108	89	75	64	55	48	42	37	33	30	27
BKF350065	110	341	682	473	347	266	210	170	140	118	100	86	75	66	58	52	47	42
BKF350105	150	465	930	645	474	363	287	232	192	161	137	118	103	90	80	71	64	58
BKF350145	190	589	1178	818	601	460	363	294	243	204	174	150	130	115	101	90	81	73
BKF400045	70	252	504	350	257	196	155	126	104	87	74	64	56	49	43	38	34	31
BKF400065	110	396	792	550	404	309	244	198	163	137	117	101	88	77	68	61	54	49
BKF400105	150	540	1080	750	551	421	333	270	223	187	159	137	120	105	93	83	74	67
BKF400145	190	684	1368	950	697	534	422	342	282	237	202	174	152	133	118	105	94	85
BKF500045	70	322	644	447	328	251	198	161	133	111	95	82	71	62	55	49	44	40
BKF500065	110	506	1012	702	516	395	312	253	209	175	149	129	112	98	87	78	70	63
BKF500105	150	690	1380	958	704	539	425	345	285	239	204	176	153	134	119	106	95	86
BKF500145	190	874	1748	1213	891	682	539	437	361	303	258	222	194	170	151	134	121	109
BKF600045	70	392	784	544	400	306	241	196	161	136	115	100	87	76	67	60	54	49
BKF600065	110	616	1232	855	628	481	380	308	254	213	182	157	136	120	106	95	85	77
BKF600105	150	840	1680	1166	857	656	518	420	347	291	248	214	186	164	145	129	116	105
BKF600145	190	1064	2128	1477	1085	831	656	532	439	369	314	271	236	207	184	164	147	133



techart.BKB | electraplan.BK

Bestellnummer	Höhe max. mm	Nutzquerschnitt cm ²	Leitungsdurchmesser in mm															
			5	6	7	8	9	10	11	12	13	14	15	16	17	18	19	20
BKW150040	28	37,5	75	52	38	29	23	18	15	13	11	9	8	7	6	5	5	4
BKW150050	38	50,9	101	70	51	39	31	25	21	17	15	12	11	9	8	7	7	6
BKW150060	48	64,3	128	89	65	50	39	32	26	22	19	16	14	12	11	9	8	8
BKW150070	58	77,7	155	107	79	60	47	38	32	26	22	19	17	15	13	11	10	9
BKW200060	48	88,3	176	122	90	69	54	44	36	30	26	22	19	17	15	13	12	11
BKW200070	58	106,7	213	148	108	83	65	53	44	37	31	27	23	20	18	16	14	13
BKW200080	68	125,1	250	173	127	97	77	62	51	43	37	31	27	24	21	19	17	15
BKW200090	78	143,5	287	199	146	112	88	71	59	49	42	36	31	28	24	22	19	17
BKW250060	48	112,3	224	156	114	87	69	56	46	39	33	28	24	21	19	17	15	14
BKW250070	58	135,7	271	188	138	106	83	67	56	47	40	34	30	26	23	20	18	16
BKW250080	68	159,1	318	221	162	124	98	79	65	55	47	40	35	31	27	24	22	19
BKW250090	78	182,5	365	253	186	142	112	91	75	63	54	46	40	35	31	28	25	22
BKW300060	48	136,3	272	189	139	106	84	68	56	47	40	34	30	26	23	21	18	17
BKW300070	58	164,7	329	228	168	128	101	82	68	57	48	42	36	32	28	25	22	20
BKW300080	68	193,1	386	268	197	150	119	96	79	67	57	49	42	37	33	29	26	24
BKW300090	78	221,5	443	307	226	173	136	110	91	76	65	56	49	43	38	34	30	27
BKW350060	48	160,3	320	222	163	125	98	80	66	55	47	40	35	31	27	24	22	20
BKW350070	58	193,7	387	269	197	151	119	96	80	67	57	49	43	37	33	29	26	24
BKW350080	68	227,1	454	315	231	177	140	113	93	78	67	57	50	44	39	35	31	28
BKW350090	78	260,5	521	361	265	203	160	130	107	90	77	66	57	50	45	40	36	32
BKW400060	48	184,3	368	256	188	144	113	92	76	64	54	47	40	36	31	28	25	23
BKW400070	58	222,7	445	309	227	174	137	111	92	77	65	56	49	43	38	34	30	27
BKW400080	68	261,1	522	362	266	204	161	130	107	90	77	66	58	51	45	40	36	32
BKW400090	78	299,5	599	416	305	234	184	149	123	104	88	76	66	58	51	46	41	37
BKW500060	48	232,3	464	322	237	181	143	116	96	80	68	59	51	45	40	35	32	29
BKW500070	58	280,7	561	389	286	219	173	140	116	97	83	71	62	54	48	43	38	35
BKW500080	68	329,1	658	457	335	257	203	164	136	114	97	83	73	64	56	50	45	41
BKW500090	78	377,5	755	524	385	294	233	188	156	131	111	96	83	73	65	58	52	47
BKW600060	48	280,3	560	389	286	219	173	140	115	97	82	71	62	54	48	43	38	35
BKW600070	58	338,7	677	470	345	264	209	169	139	117	100	86	75	66	58	52	46	42
BKW600080	68	397,1	794	551	405	310	245	198	164	137	117	101	88	77	68	61	55	49
BKW600090	78	455,5	911	632	464	355	281	227	188	158	134	116	101	88	78	70	63	56

Allgemeine Hinweise:**DIN Norm**

Die Systembauteile sind in die Erdungsmaßnahme nach DIN VDE 0100 einzubeziehen.

Unterfüttern

Bei Verwendung von Bodenwannen müssen diese, um Verformungen zu vermeiden, unterfüttert werden.

Abdichten

Fugen müssen gegen Estrichmasse abgedichtet werden.
Die flexible Estrichschalung darf nicht mit Heißestrich in Berührung kommen.

Schützen

Schutzmaßnahmen sind mit dem Estrichleger abzustimmen.

Nicht belasten

Vor Aushärten des Estrichs dürfen die Traversen nicht entfernt und das Kanalsystem nicht begangen oder mechanisch belastet werden.

Schutzdeckel

Schutzdeckel für Montageöffnungen dürfen erst direkt vor Verlegung des Bodenbelages entfernt werden.

Weitere Hinweise

Bitte vor der Verlegung unbedingt die Montagehinweise für den Estrichleger und für die Verlegung von Bodenbelägen beachten und an die zuständigen Gewerke weiterleiten.

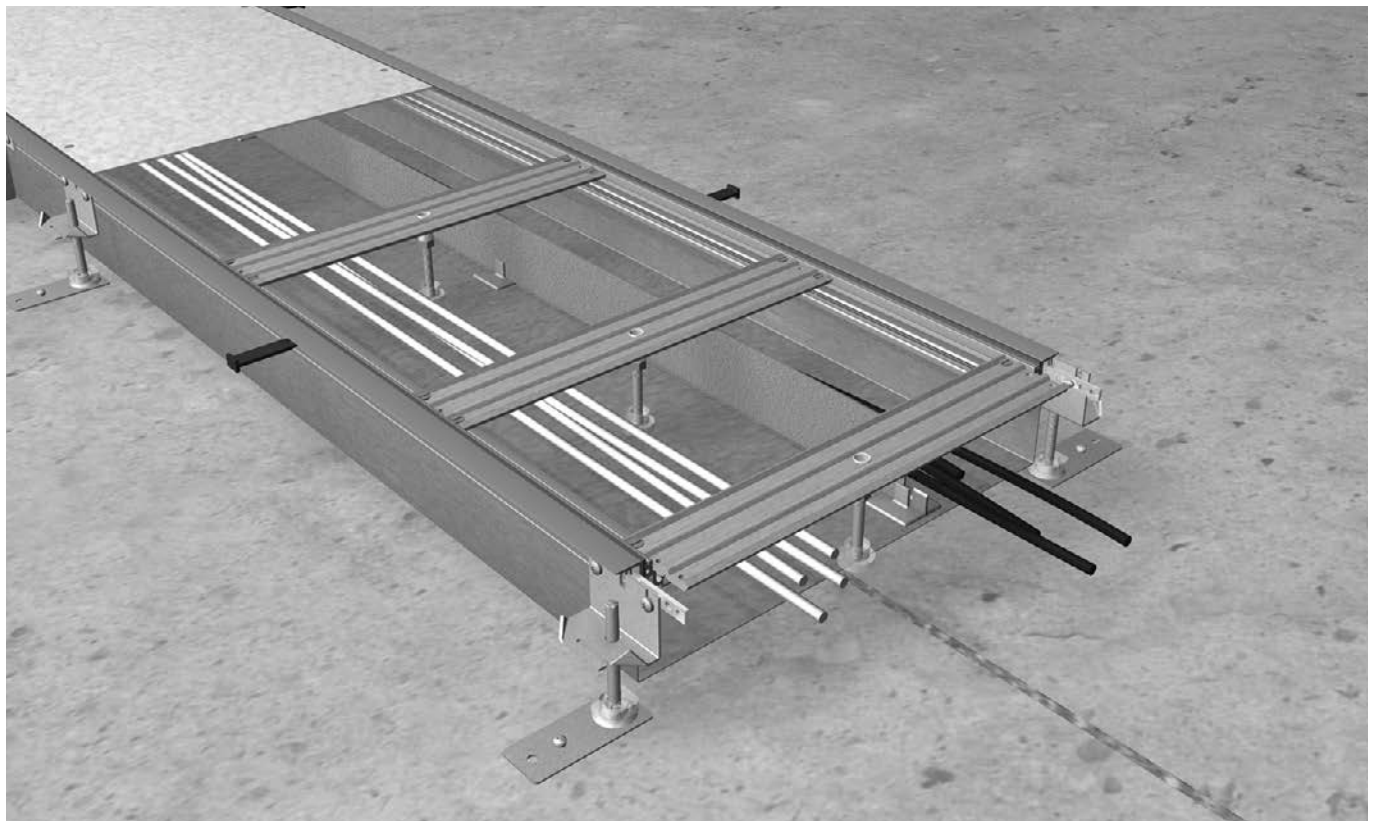

Kanalverlauf markieren

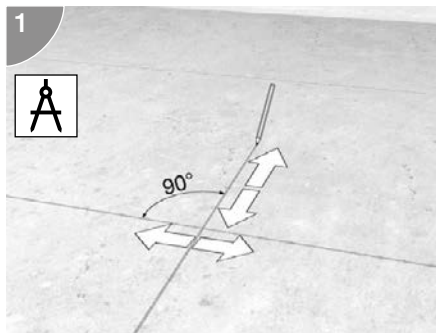

Kanalverlauf gemäß Verlegeplan auf der Rohdecke markieren, z.B. mit Kreide oder Schnur. Tatsächliche Nivellierhöhen auf der Rohdecke überprüfen.

Nivelliersets zusammenbauen

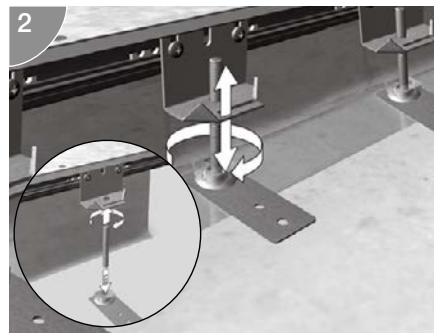

Nivellierstifte M8 in Nivellierschellen einschrauben. Haltepratzen mit Dämmlager auf ebene, harte Unterlage stellen und Nivellierstifte eindrücken.

Nivelliersets ausrichten

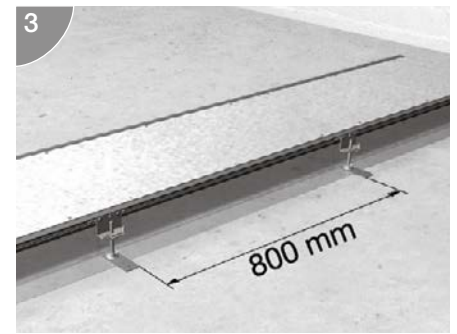

Der Abstand der Nivellierschellen entlang des Kanalseitenprofils soll 800 mm betragen. Grobe Nivellierhöhe einstellen.

Folienschalung ausrichten

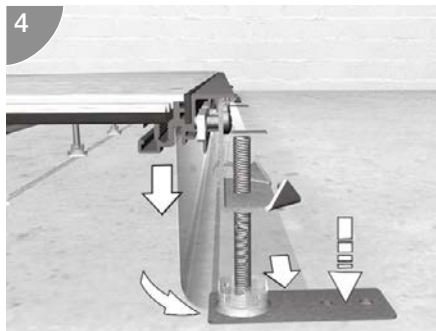

Die Estrichschalung liegt außerhalb des Kanals. Sie ragt vom Kanalseitenprofil senkrecht nach unten ab und schwenkt unmittelbar auf der Rohdecke nach außen um. Die Haltepratzen stehen auf dem waagerechten Folienlappen und drücken diesen auf die Rohdecke.

Kanalstücke zusammenfügen

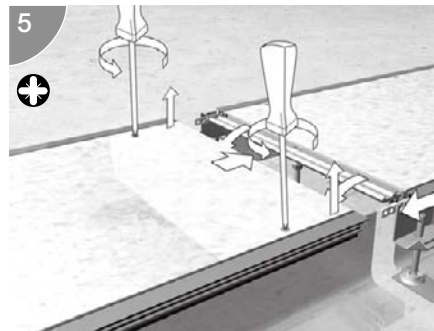

An den Stoßstellen der Kanalstücke die vormontierten Traversen zur Hälfte unter den Deckel des folgenden Kanalstückes schieben. Dort Deckelbefestigungsschraube leicht lösen und Kanalstücke Stoß an Stoß zusammenfügen.

Kanalstücke befestigen

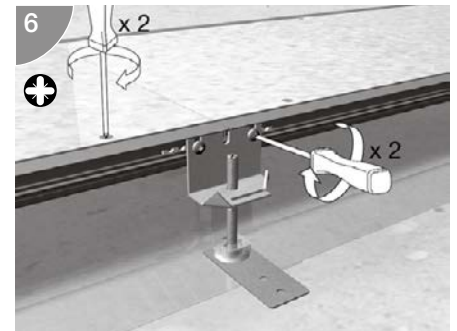

Kanalstücke mit Kanalverbinder, Nivellierschelle und Schrauben M5 miteinander verbinden. Deckelbefestigungsschrauben wieder anziehen. Die flexible Estrichschalung überlappt sich am Kanalstoß.

Fugen abdichten

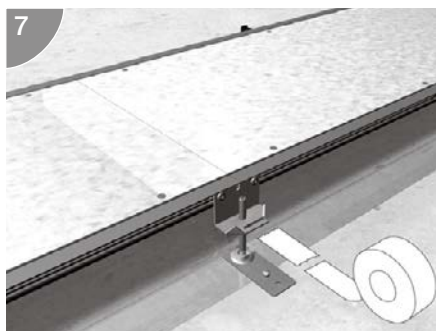

Fugen des Kanalsystems gegen Eindringen von Estrichmassen sicher abdichten.

Estrichanker einrasten

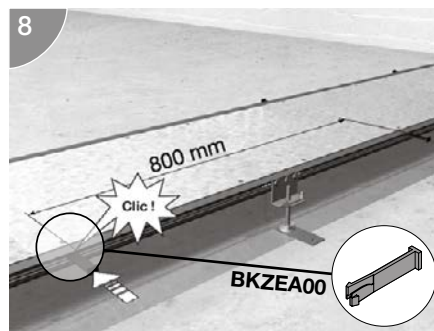

Estrichanker zur Stabilisierung der Kanalseitenprofile in die Profillnut einrasten. Der Abstand entlang der Seitenprofile soll 800 mm nicht überschreiten.

Kanal nivellieren

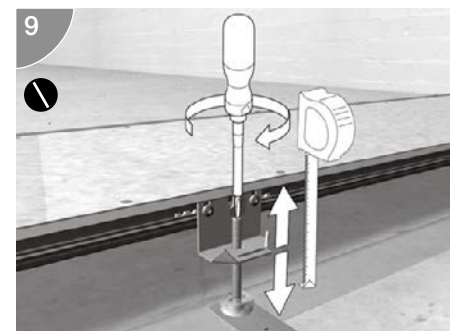

Oberkante Kanalseitenprofil auf erforderliche Höhe nivellieren.

Haltepratzen befestigen

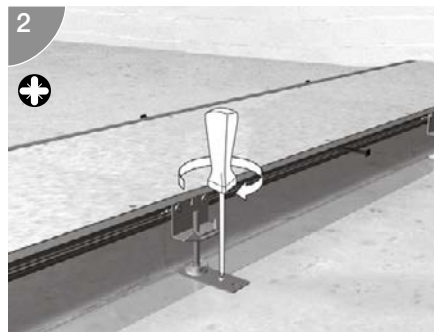
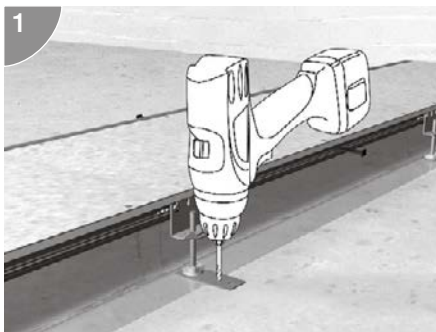

Haltepratzen auf der Rohdecke befestigen.

Bodenwanne unterfüttern

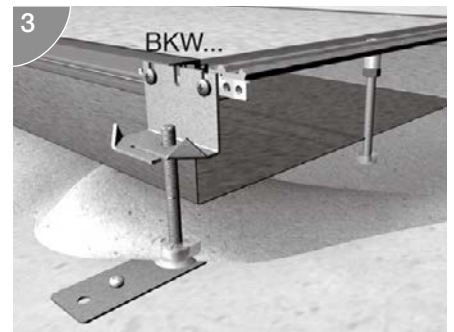

Bei Verwendung von Bodenwannen: Bodenwanne unterfüttern. Bitte den Estrichleger auf diese Maßnahme ausdrücklich hinweisen. Bei Traversen mit Nivellierunterstützung muss die Bodenwanne bauseitig durchbohrt werden, damit sich der Nivellierstift auf der Rohdecke abstützen kann!

Dehnungsbewegungen des Estrichs

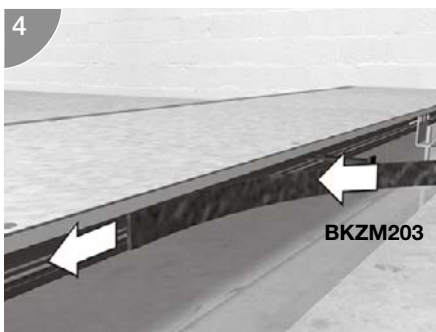

Estrich kann während des Aushärtens Ausdehnungsbewegungen machen, die gegen den Kanal drücken. Diese Druckkraft wird durch die Größe der Estrichplatte und deren Zusammensetzung bestimmt. Der Moosgummiestreifen kann am Profil angebracht werden, um diese Druckkräfte zu verringern. Bitte mit dem Estrichleger abstimmen.

Traversen ausrichten

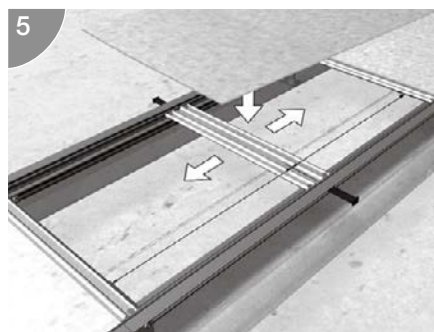

Jeder Deckelstoß muss von einer Traverse unterstützt werden. Ab Kanal Nennmaß 300 werden die Deckel zusätzlich zwischen den Stößen unterstützt. Der Mittenabstand der Traversen zueinander muss gleichmäßig sein.

Traversen mit Gewindehülse

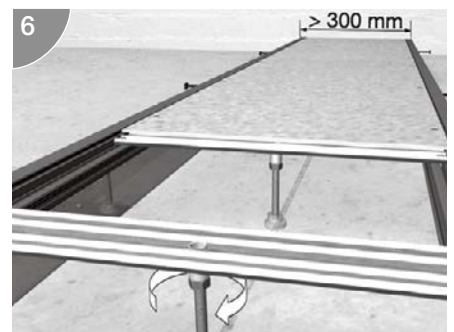

Nivellierstifte in Gewindehülse eindrehen. Kontermutter BKZKM80 und Dämmlager BKZNSD0 auf Nivellierstift schrauben. Traverse mit Nivellierstift leicht gegen die Rohdecke verspannen. Nivellierstift mit Kontermutter BKZKM80 unter Nivellierhülse festsetzen. Wenn erforderlich, Nivellierstifte bündig zur Oberkante Traverse kürzen.

Kanaltrennwand BKTWK

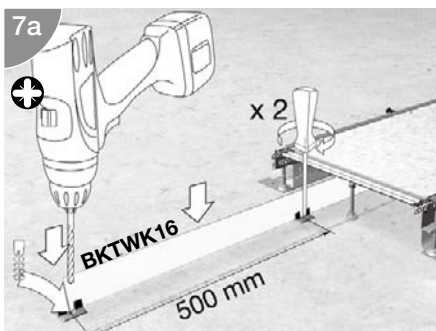

Füße von Kanaltrennwand BKTWK im Abstand von 500 mm auf der Rohdecke andübeln. Trennwand in Füße einstecken.

Kanaltrennwand BKTWS

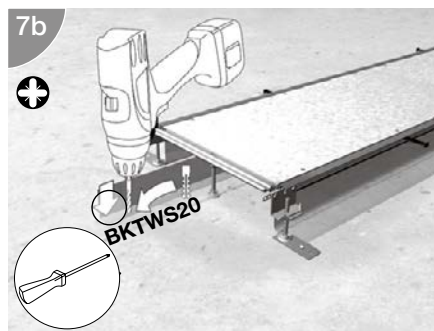

Trennwand BKTWS direkt auf der Rohdecke andübeln. Trennwand durch mitgelieferte Erdungsklemmen zum Aufschlagen in die Erdungsmaßnahme mit einbeziehen.

Erdungsmaßnahmen BKF Kanal

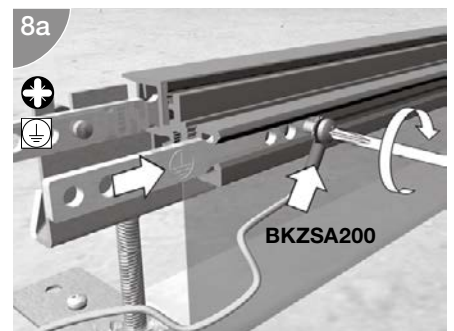

Während der Verlegung der Kanäle den Verbindler seitlich in die innere Profilvernut einstecken. Blinddeckel vom Kanal entfernen und Schraube am Verbindler anziehen. Schutzleiter-Kabel mit Aderendhülse (optional erhältlich) in Erdungsmaßnahme einbeziehen.

Erdungsmaßnahmen BKFD Kanal

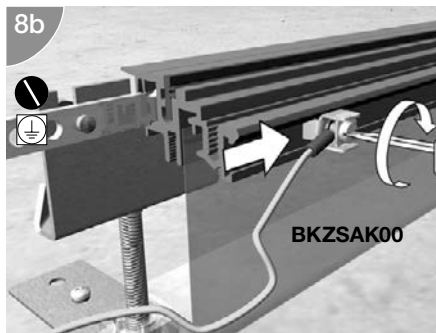

Während der Verlegung der Kanäle die Anschlussklemme (optional erhältlich) seitlich in die innere Profillnut einschieben. Blinddeckel vom Kanal entfernen und Schraube M 3 an Anschlussklemme anziehen. Schutzleiter-Anschlussklemme in Erdungsmaßnahme einbeziehen.

Estrich verlegen

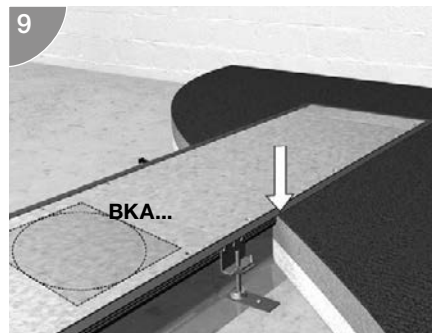

Estrich bis Oberkante der Kanalprofile verlegen. Kanalblinddeckel können auch mit Bodenbelag beklebt werden.

Einbaueinheiten einbauen

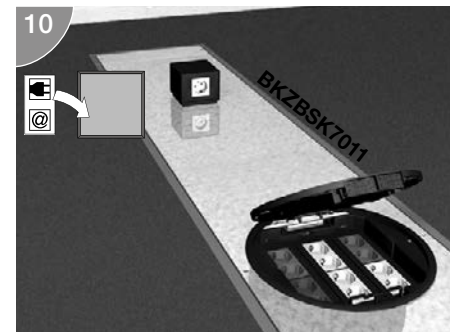

Einbaueinheiten wie z.B. Versorgungseinheiten oder bodenüberragende Zapfsäulen können in den Kanal eingebaut werden. Dazu Blinddeckel gegen Montagedeckel mit entsprechender Öffnung austauschen.

Allgemeine Hinweise:**Dichtung**

Die Dichtung besteht aus einem Spezialschaum mit wasserfester Wachs-Kunststoff-Imprägnierung.

Verhalten

Nach dem Abrollen dehnt sich das Material zeitverzögert aus und presst sich zwischen Kanaldeckel und Kanalseitenprofil.

Lagerung

Das Dichtband darf nur bei einer Raumtemperatur zwischen 15°C und 25° verarbeitet werden. Vorher muss das Dichtband mindestens 24 Stunden bei Raumtemperatur lagern.

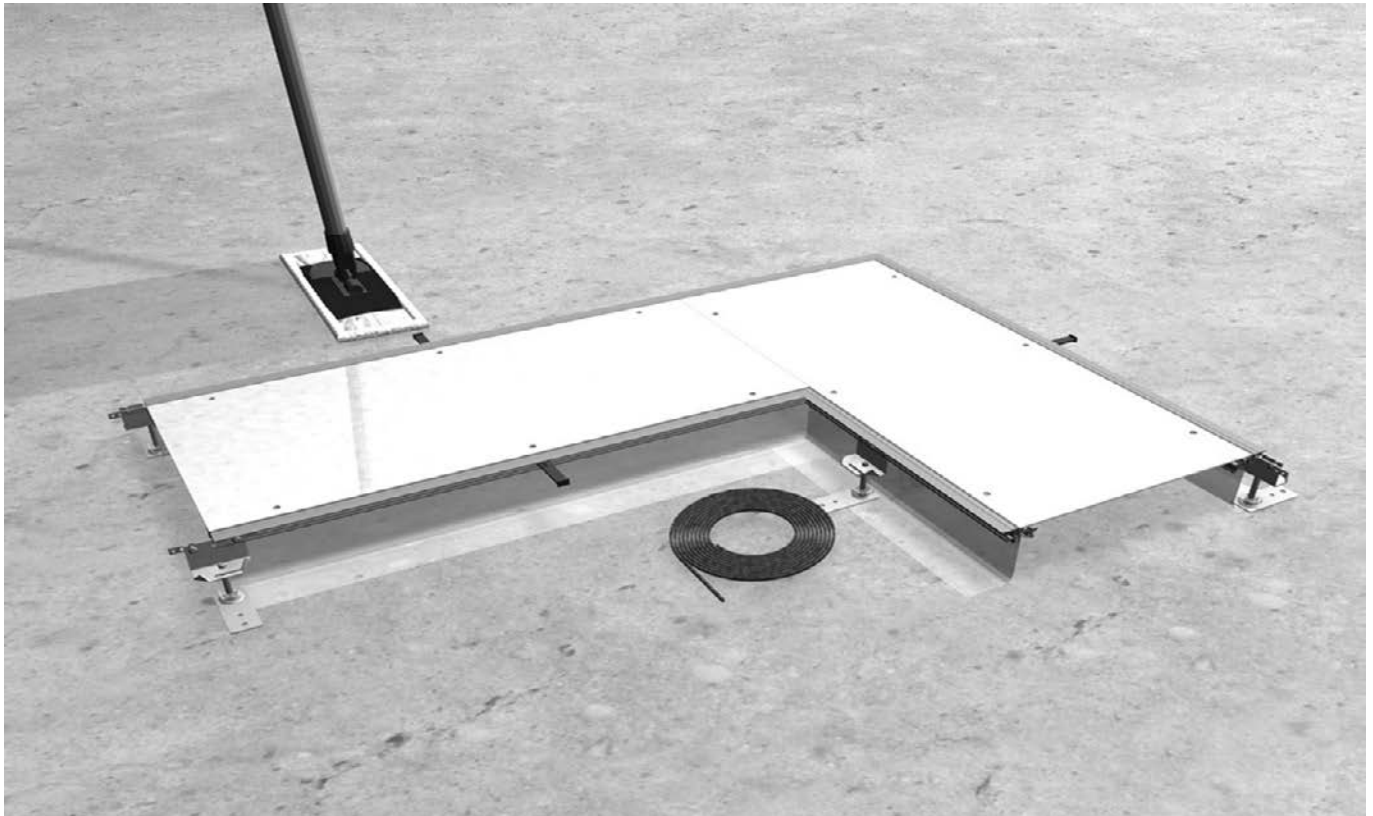

Vorbereitungen

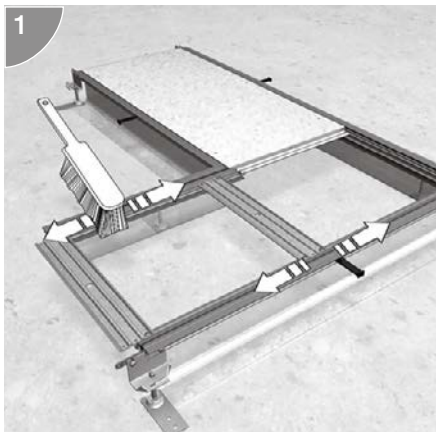

Vor dem Einbau des Dichtbandes Kanalsystem öffnen und von innen und außen reinigen. Die Nut zur Aufnahme des Dichtbandes muss staub- und fettfrei sein. Das Kanalsystem darf erst nach vollständig ausgehärtetem Estrich geöffnet werden.

Dichtung abschneiden

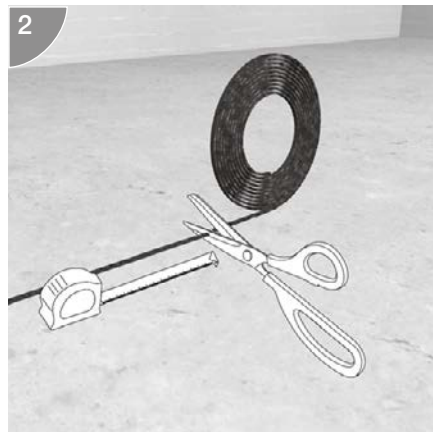

Benötigte Länge abschneiden.

Dichtband einkleben

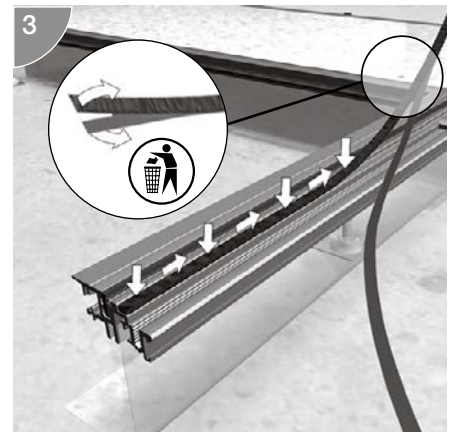

Abdeckpapier der Klebeschicht ca. 20 - 30 cm weit abziehen. Dichtband in die dafür vorgesehene Kammer im Kanalseitenprofil einlegen und leicht andrücken

Dichtungstückeln

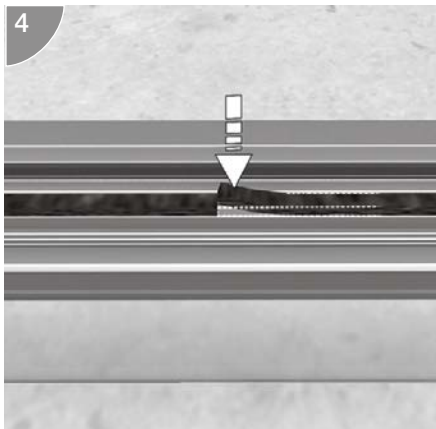

Stöße des Dichtbandes mit leichtem Druck exakt gegeneinander legen. Nicht anschrägen und nicht überlappend verlegen.

Eckenausbildung

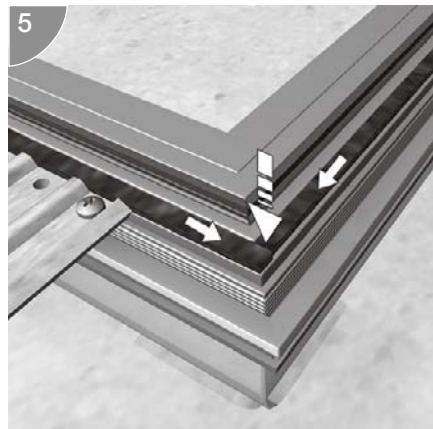

Dichtband niemals in einem Stück um die Ecke verlegen. Wie beim Stückeln Enden mit leichtem Druck zusammenfügen.

Traversen

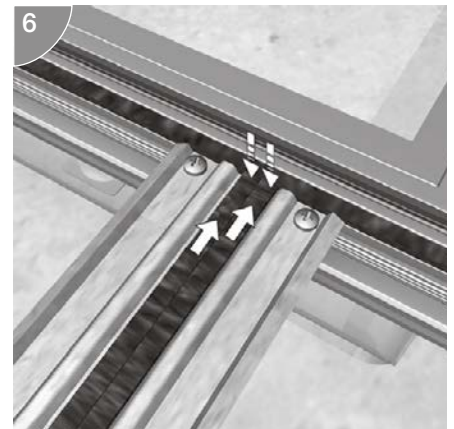

In der Mitte der Traverse zwei Dichtstreifen einkleben. An den Enden wie bei 90-Grad-Abzweig verfahren. Nur Traversen an den Deckelstößen mit Dichtband versehen.

Allgemeine Hinweise:

Seitlicher Anbau

Die Anschlussdose BKSA kann seitlich an den Kanal BKF / BKFD angebaut werden, um bodenbündige oder bodenübertiegende Einbaueinheiten über einen Montagedeckel aufzunehmen.

Mehr Querschnitt

Anschlussdosen vermeiden Querschnittsminderungen im Kanal, die bei direkter Montage von Einbaueinheiten im Kanal entstehen.

Zubehör

Für die Montage wird eine Nivellierschelle vom vorhandenen Kanal und ein Nivellier-Set BKSAN benötigt.

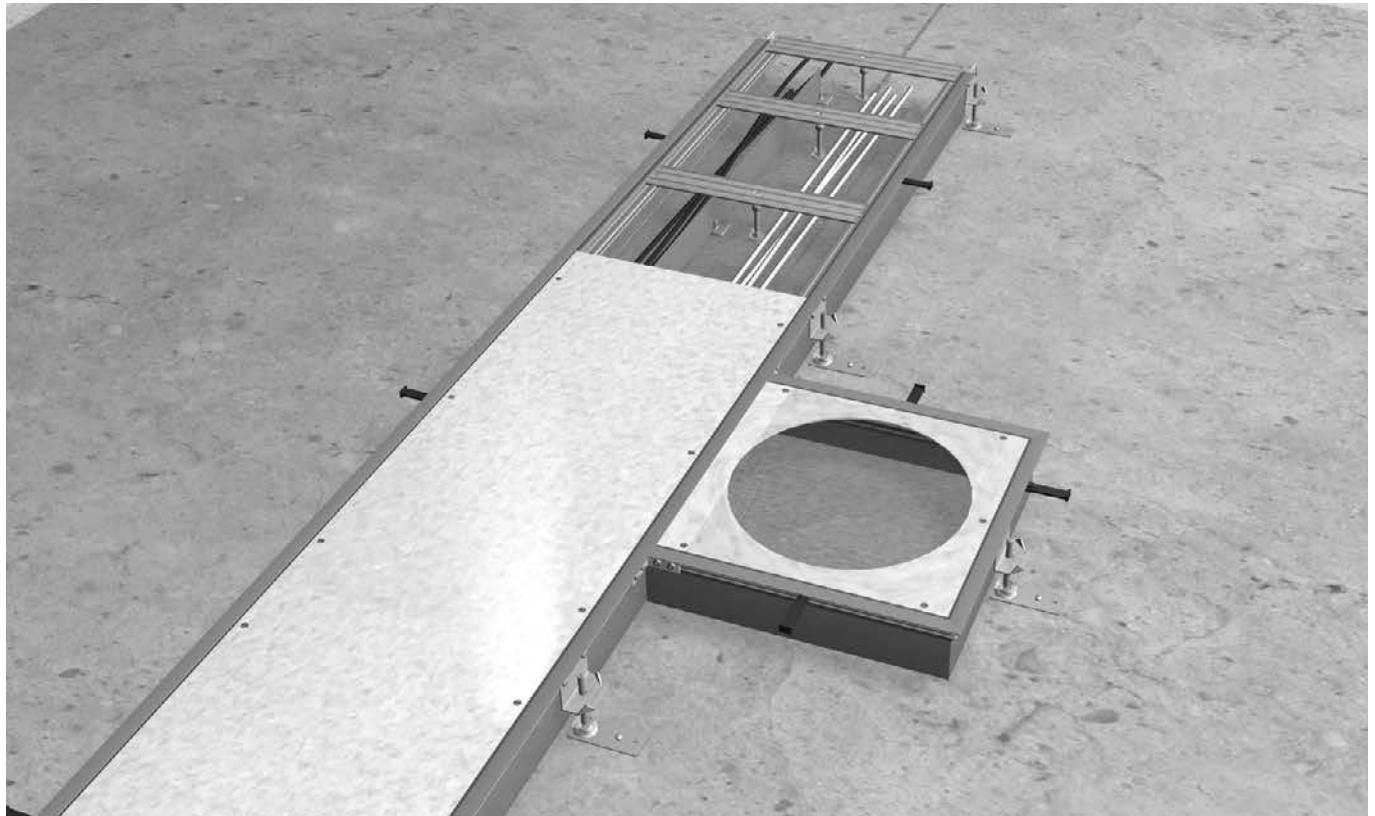

tehait.BKB |
electraplan.BK

Estrichschalung ausschneiden

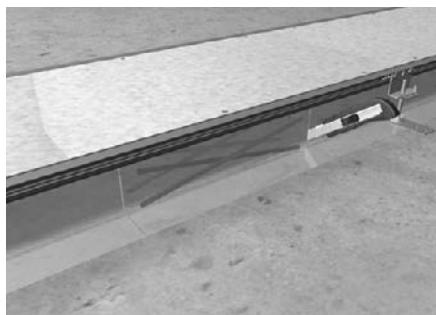

Estrichschalung an einer Seite aufschneiden, so dass die Anschlussdose angeschlossen werden kann.

Nivellierstift vorbereiten

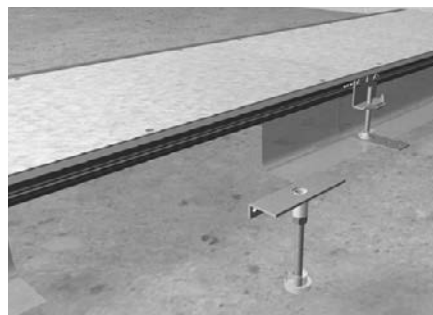

Nivellierstift mit Mutter BKZKM80 und Dämmhalter BKZNSD0 versehen. Nivellierstift in Stützwinkel einschrauben.

Nivellierset befestigen

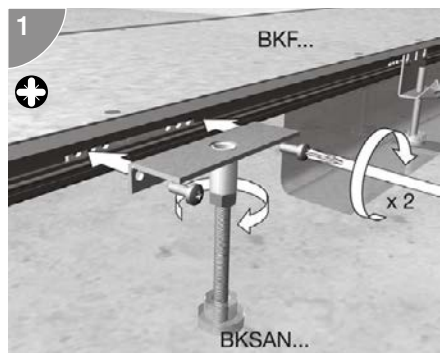

Stützwinkel am Kanalseitenprofil mit Kanalverbinder verschrauben. Nivellierstift gegen die Rohdecke verspannen. Nivellierstift mit Mutter BKZKM80 von unten gegen Gewindehülse kontern. Nivellierstift wenn erforderlich bündig zur Oberkante Stützwinkel kürzen.

Nivellierset montieren und verschieben

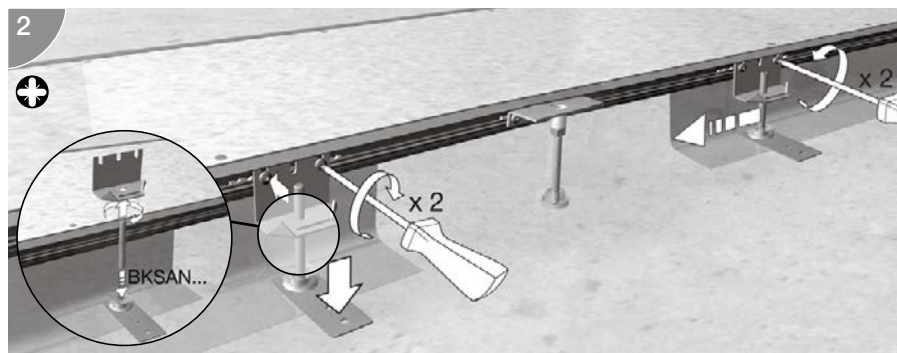

Kanalverbinder in äußere Nut des Kanalseitenprofils setzen. Nivellierstift BKZNS in Nivellierschelle einschrauben. Haltepratze mit Dämmleger BKZHP00 montieren.

Vorhandene Nivellierschelle am Kanal vom Kanalverbinder lösen. Beide Bauteile zum Einbauort der Anschlussdose verschieben.

Nivellierset an Anschlussdose montieren

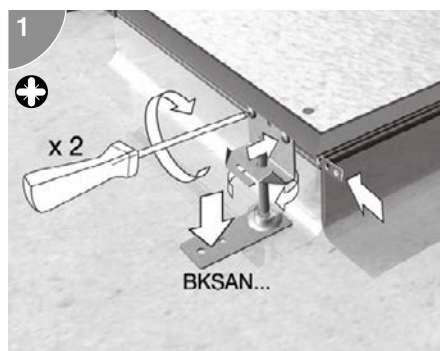

Kanalverbinder in äußere Nut der Anschlussdose setzen. Nivellierschelle am Profil der Anschlussdose mit dem Kanalverbinder verschrauben. Nivellierstift BKZNS in Nivellierschelle einschrauben. Haltepratze mit Dämmleger BKZHP00 montieren.

Anschlussdose anfl anschlen

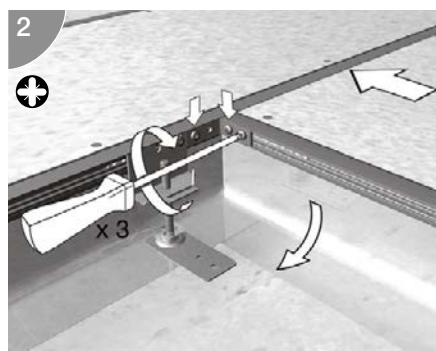

Anschlussdose am Kanalseitenprofil anflanschen. Eckverschraubung herstellen, Schrauben anziehen. Die Estrichschalung muss außen liegen.

Haltepratzen andübeln

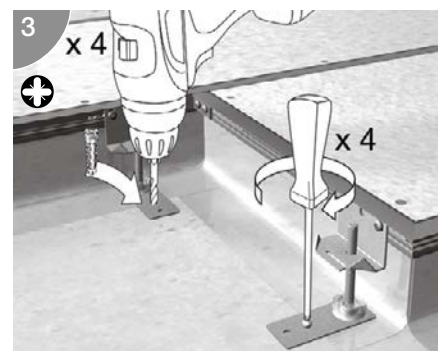

Haltepratzen auf der Rohdecke andübeln.

Estrichanker einrasten

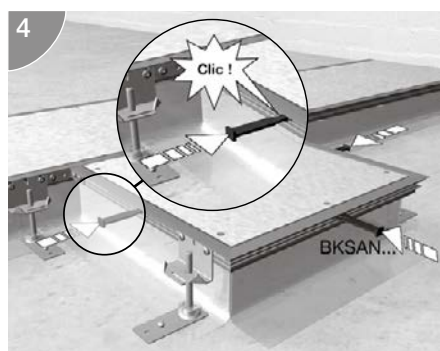

Estrichanker im Profil der Anschlussdose einrasten.

Estrich verlegen

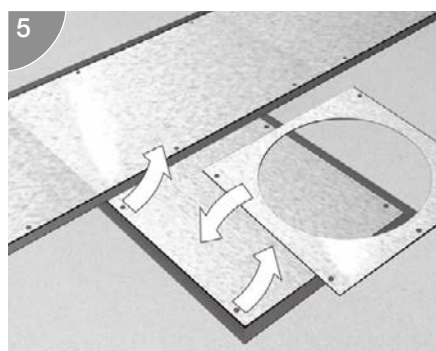

Nach der Verlegung des Estrichs kann der aufgeklebte Schutzdeckel vom Montage-deckel entfernt werden.

Versorgungseinheit einsetzen

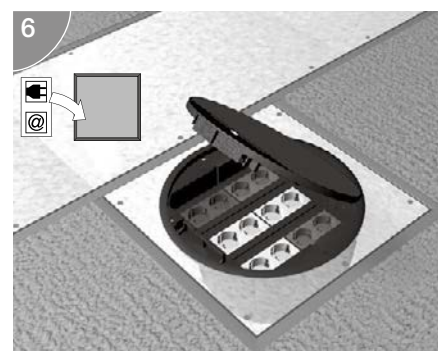

Die Versorgungseinheit in den Montage-deckel einsetzen und befestigen. Durch die Anschlussdose bleibt der komplette Nutz-querschnitt des Hauptkanals erhalten.

Bauseitiger 90 Grad Winkelabzweig

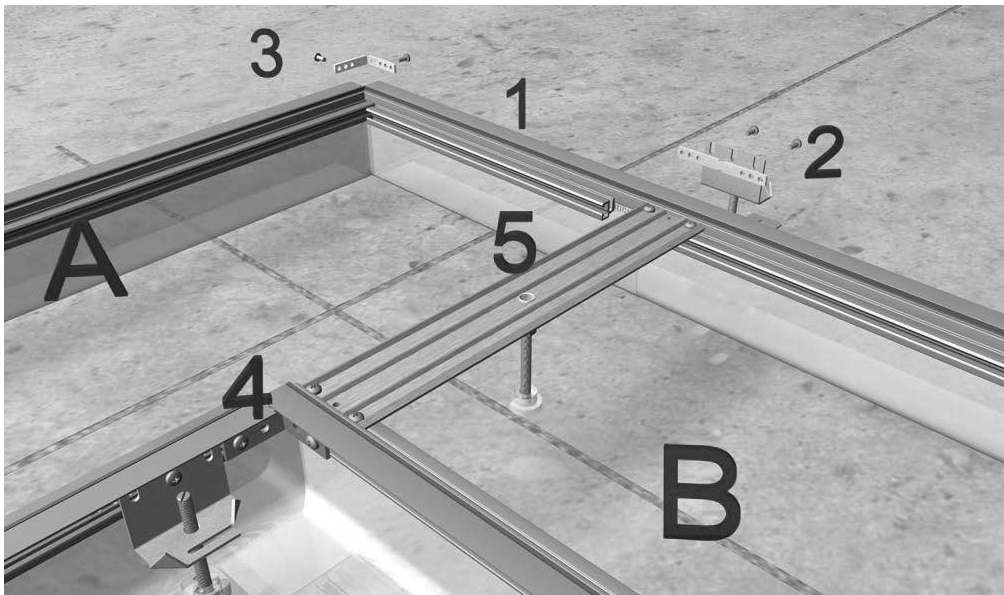

Bitte zusätzlich bestellen:
1 x Verbindungssatz BKZVS90
1 x Verschlussstück BKFV

Kanalstück A einseitig um Breite (Kanal - 20 mm) kürzen. Verschlussstück (1) mit Nivellierschelle und Kanalverbinder (2) an Kanalstück B verschrauben. Kanalstücke A und Verschlussstück an äußerer Ecke am Winkelverbinder (3) miteinander verschrauben.

Kanalstücke an innerer Ecke mit Winkelverbinder (4) zusammenfügen und verschrauben. Traverse (5) am Kanalseitenprofil von Kanalstück B festschrauben. Die Traverse soll die Deckel der Kanalstücke A und B unterstützen.

Ab Kanalbreite 350 mm Traverse mit Nivellierunterstützung ausrüsten. Maximaler Abstand der Nivellierschellen entlang der Seitenprofile auf 800 mm ausmitteln und mittels Verbinder am Kanal festschrauben.

Bauseitiger 90 Grad Winkelabzweig ab 40 mm Einbauhöhe

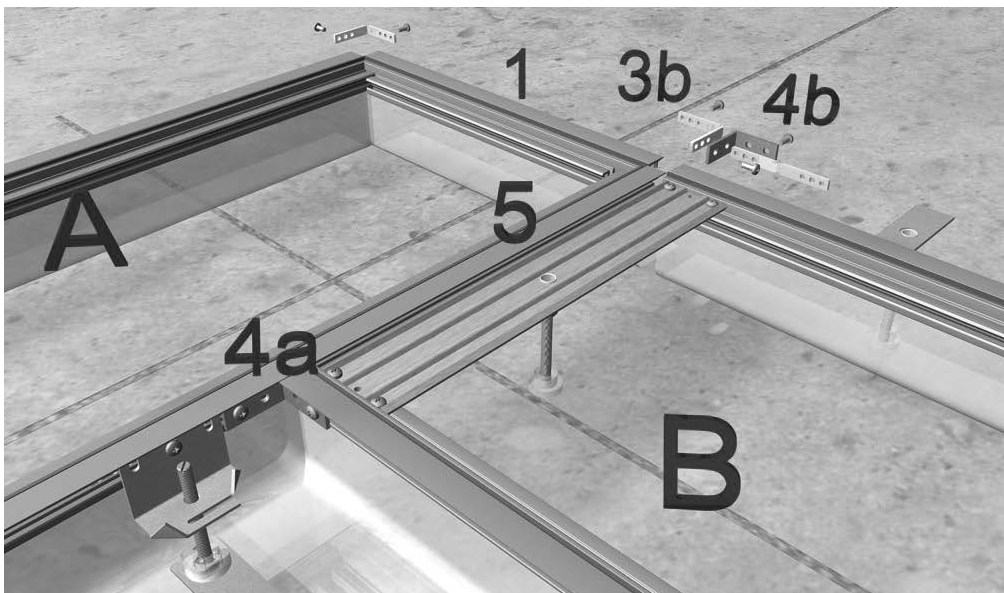

Bitte zusätzlich bestellen:
1 x Verbindungssatz BKZVS90
1 x Verschlussstück BKFV

Estrichschalung an der Abzweigung abschneiden. Winkelstück (4b) mit Schraube M5 an Winkelverbinder (3b) und Verschlussstück (1) am Kanalende A anschrauben. Kanalstücke A und B mit Winkelverbinder (4a, 4b) anein-

ander befestigen. Traverse (5) am Kanalseitenprofil von Kanalstück (B) festschrauben. Die Traverse soll den Deckelstoß von Kanalstück B unterstützen. Ab Kanalbreite 350 mm Traverse mit Nivellierunterstützung aus-

rüsten. Maximaler Abstand der Nivellierschellen entlang der Seitenprofile auf 800 mm ausmitteln und mittels Verbinder am Kanal festschrauben.

Alternativ können die Formstücke auch fertig zusammengebaut bestellt werden!

Bauseitiger 90 Grad T-Abzweig

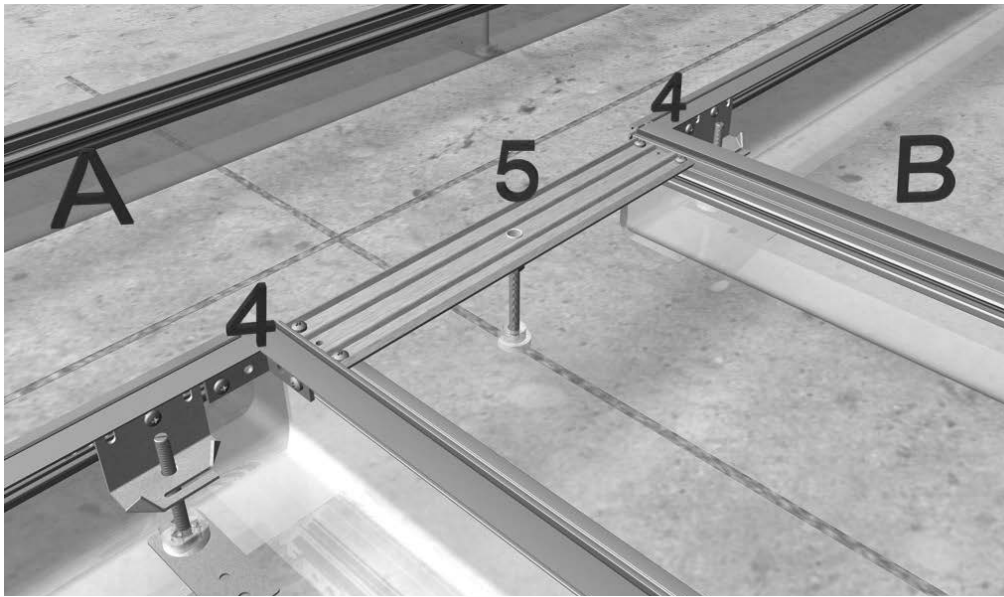

Bitte zusätzlich bestellen:
1 x Verbindungssatz BKZVS90

In Kanalstück A einseitig einen Ausschnitt in der Breite des abgehenden Kanalstückes B schneiden.
Abgehendes Kanalstück B in den Ausschnitt setzen.
Beide Kanalstücke mit Winkelverbinder(4) zusammenfügen.
Traverse (5) am Seitenprofil von

Kanalstück B festschrauben.
Die Traverse soll die Deckel der Kanalstücke A und B unterstützen. Ab Kanalbreite 350 mm Traverse mit Nivellierunterstützung ausrüsten.
Maximaler Abstand der Nivellierschellen entlang der Seitenprofile auf 800 mm ausmitteln und

mittels Verbinder am Kanal festschrauben.

Alternativ können die Formstücke auch fertig zusammengebaut bestellt werden!

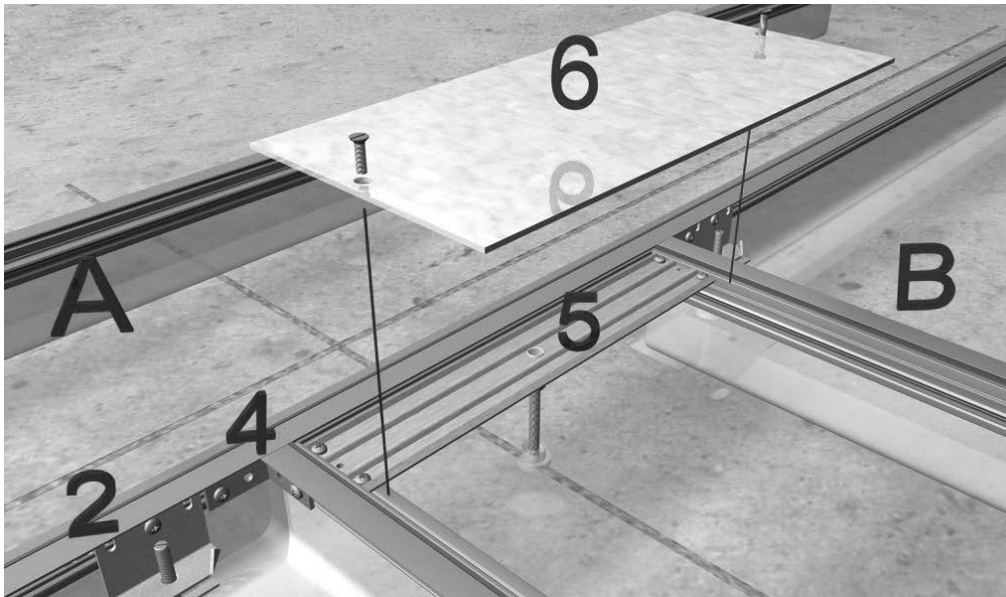
Bauseitiger 90 Grad T-Abzweig ab 40 mm Einbauhöhe

Bitte zusätzlich bestellen:
1 x Verbindungssatz BKZVS90

Abgehendes Kanalstück B an Kanalstück A setzen und mit Winkelverbinder (4) aneinanderschrauben.
Traverse (5) am Kanalseitenprofil von Kanalstück B festschrauben. Die Traverse soll den Deckel von Kanalstück B am

Stoß unterstützen. Ab Kanalbreite 350 mm Traverse mit Nivellierunterstützung ausrüsten. Maximaler Abstand der Nivellierschellen entlang der Seitenprofile auf 800 mm ausmitteln und mittels Verbinder am Kanal festschrauben.

Empfehlung: Kurzes Stück Blinddeckel (6) fest am Kanalstück B verschrauben. Wird kein Blinddeckel (6) benutzt, kann der Bodenbelag eventuell nicht dauerhaft auf dem Seitenprofil von Kanalstück A im Bereich des Abzweiges haften.

Alternativ können die Formstücke auch fertig zusammgebaut bestellt werden!

Aufboden Kanalsysteme electraplan.AK Aufbodenkanäle

Bei Sanierungsobjekten oder in denkmalgeschützten Gebäuden ist ein Aufbodenkanal die perfekte Lösung. Das System electraplan.AK lässt sich dank seiner Auswahl an Formteilen leicht zusammenbauen. Auf die Kanalunterteile werden zum Fußboden hin abgeschrägte Blinddeckel geschraubt, die mit einem Bodenbelag versehen werden können. Montageöffnungen in der Abdeckung erlauben die Installation von Einbau- oder Versorgungseinheiten, von Bodenanschlusssäulen oder fußbodenüberragenden Zapfsäulen.

electraplan.AK
Aufbodenkanäle



Systemübersicht	604
<hr/>	
electraplan.AK Aufboden Kanalsystem, einseitig, Höhe 40 mm	606
<hr/>	
electraplan.AK Aufboden Kanalsystem, einseitig, Höhe 70 mm	608
<hr/>	
electraplan.AK Aufboden Kanalsystem, zweiseitig, Höhe 40 mm	612
<hr/>	
electraplan.AK Aufboden Kanalsystem, zweiseitig, Höhe 70 mm	614
<hr/>	
electraplan.AK Abdeckungen mit Montageöffnung	618
<hr/>	
electraplan.AK Zubehör	621
<hr/>	
Aufbodenkanäle, Aluminium	623
<hr/>	
Aufbodenkanäle, Kunststoff	625
<hr/>	
Technik	626
<hr/>	

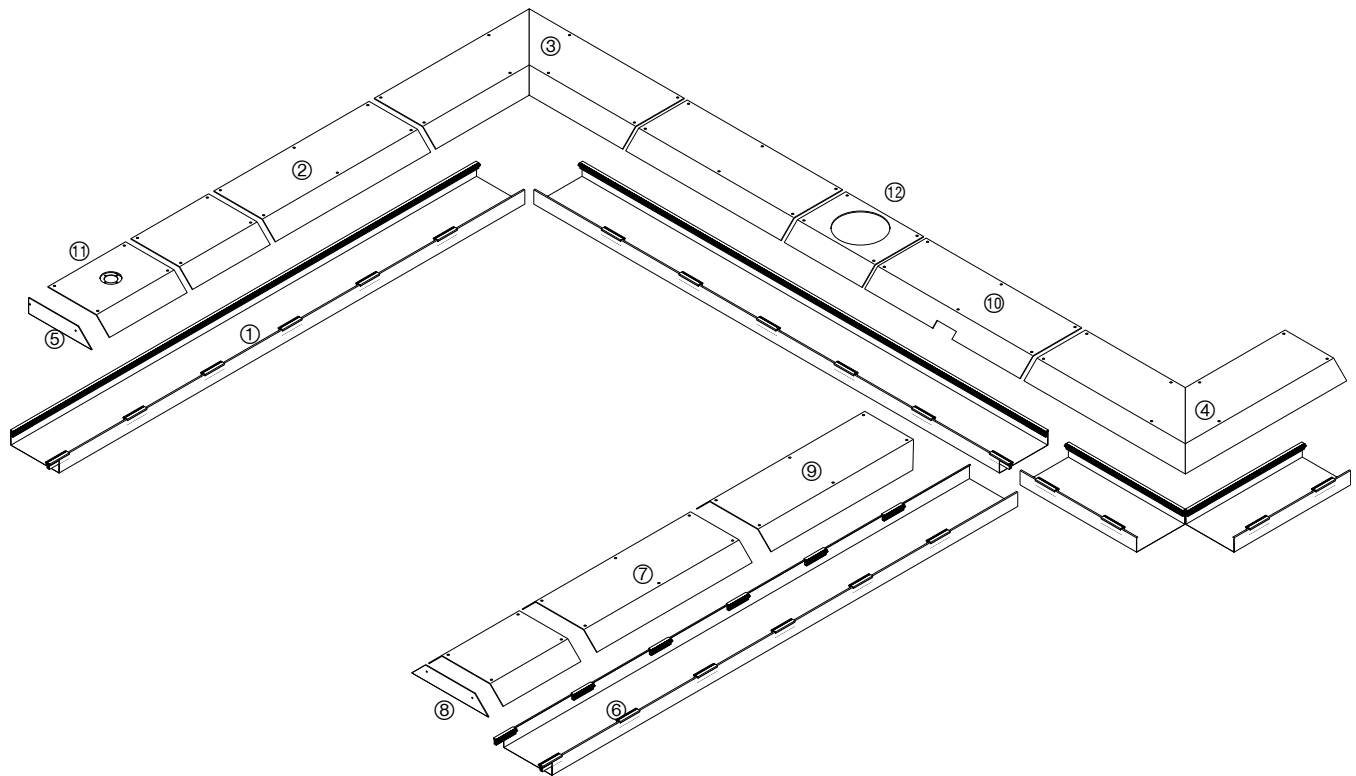

electraplan.AK
Aufbodenkanäle

electraplan.AK

- ① Unterteil einseitig
- ② Blindeckel einseitig
- ③ Inneneck einseitig
- ④ Außeneck einseitig
- ⑤ Endstück einseitig
- ⑥ Unterteil zweiseitig
- ⑦ Blindeckel zweiseitig
- ⑧ Endplatte zweiseitig
- ⑨ Blindeckel 45° Abzweig
- ⑩ Anschluss
- ⑪ Abdeckung mit Montageöffnung GBZ
- ⑫ Abdeckung mit Montageöffnung R10

Kanal- unterteile	Kanalbreite mm	Kanalhöhe mm	Ausführung	Nutzquer- schnitt cm ²	Max. Leitungs- belegung Ø 11 mm Füllgrad 0,5	Seite
AKU1500401	150	40	einseitig	60	24	606
AKU2000401	200	40	einseitig	80	33	606
AKU2500401	250	40	einseitig	100	41	606
AKU3000401	300	40	einseitig	120	49	606
AKU1500701	150	70	einseitig	105	43	608
AKU2000701	200	70	einseitig	140	57	608
AKU2500701	250	70	einseitig	175	72	608
AKU3000701	300	70	einseitig	210	86	610
AKU3500701	350	70	einseitig	245	101	610
AKU4000701	400	70	einseitig	280	115	610
AKU1500402	150	40	zweiseitig	60	24	612
AKU2000402	200	40	zweiseitig	80	33	612
AKU2500402	250	40	zweiseitig	100	41	612
AKU3000402	300	40	zweiseitig	120	49	612
AKU1500702	150	70	zweiseitig	105	43	614
AKU2000702	200	70	zweiseitig	140	57	614
AKU2500702	250	70	zweiseitig	175	72	614
AKU3000702	300	70	zweiseitig	210	86	616
AKU3500702	350	70	zweiseitig	245	101	616
AKU4000702	400	70	zweiseitig	280	115	616

- Kanal zur Verlegung auf dem vorhandenen Fußboden in trockenen Räumen mit trockenengepflügten Böden
- Zur Führung von elektrischen Leitungen
- Zur Ausrüstung mit bodenübertagenden Einbaueinheiten
- Unterteil Höhe 40 mm
- Seitenprofil: Aluminium-Strangpressprofil, 1 x 2400 mm, 6 x 100 mm lang
- Mit fest eingefügter Stahlblechtrennwand auf Anfrage

Lieferform
Unterteil, Blinddeckel separat

Lieferlänge
Unterteil: 2400 mm
Blinddeckel: 400 / 800 mm

Material
Unterteil: 1 mm Stahlblech verzinkt, Verzinkung nach DIN EN 10346
Blinddeckel: 3 mm Stahlblech verzinkt, Verzinkung nach DIN EN 10346



Unterteil

Stahl

AKU1500401

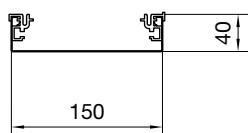

AKU1500401

VPE 2,4 m
PrGr T070
70,70 €/m

AKU2000401

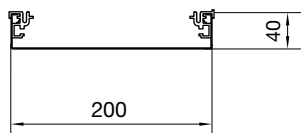

AKU2000401

VPE 2,4 m
PrGr T070
74,40 €/m

AKU2500401

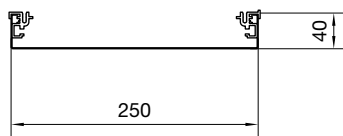

AKU2500401

VPE 2,4 m
PrGr T070
79,20 €/m

AKU3000401

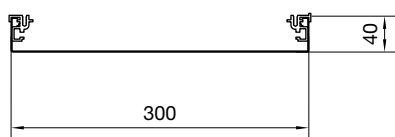

AKU3000401

VPE 2,4 m
PrGr T070
83,70 €/m

Hinweis

- Schrauben, Dübel und sonstiges Material zur Montage des Aufboden Kanalsystem auf der Rohdecke gehören nicht zum Lieferumfang
- Bohrungen sind nicht gesenkt.
- Senkungen für Befestigungsbohrungen zur individuellen Belegung mit Bodenbelag auf Anfrage
- Belastbar bis 1000 N nach DIN EN 50085-2-2 Klasse 6.102.3

▶ Seite 626

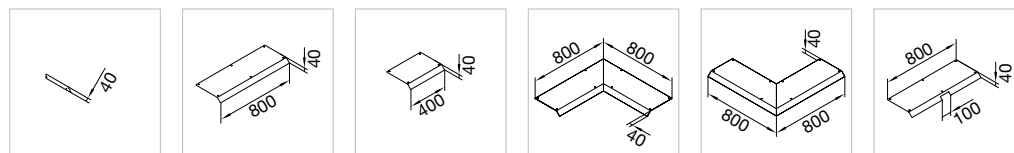

Endstück

Blindeckel 800 mm

Blindeckel 400 mm

Blindeckel Inneneck

Blindeckel Außeneck

Blindeckel mit Anschluss

Stahlblech

Stahlblech

Stahlblech

Stahlblech

Stahlblech

Stahlblech

AKE1500401

AKB81500401

AKB41500401

AKBI1500401

AKBA1500401

AKBAS1500401

VPE 1 St
PrGr T070
25,00 €/St

VPE 1 St
PrGr T070
51,10 €/St

VPE 1 St
PrGr T070
25,50 €/St

VPE 1 St
PrGr T070
217,00 €/St

VPE 1 St
PrGr T070
217,00 €/St

VPE 1 St
PrGr T070
55,80 €/St

AKE2000401

AKB82000401

AKB42000401

AKBI2000401

AKBA2000401

AKBAS2000401

VPE 1 St
PrGr T070
28,00 €/St

VPE 1 St
PrGr T070
60,50 €/St

VPE 1 St
PrGr T070
30,10 €/St

VPE 1 St
PrGr T070
248,10 €/St

VPE 1 St
PrGr T070
248,10 €/St

VPE 1 St
PrGr T070
69,80 €/St

AKE2500401

AKB82500401

AKB42500401

AKBI2500401

AKBA2500401

AKBAS2500401

VPE 50 St
PrGr T070
30,80 €/St

VPE 1 St
PrGr T070
69,80 €/St

VPE 1 St
PrGr T070
34,90 €/St

VPE 1 St
PrGr T070
278,90 €/St

VPE 1 St
PrGr T070
278,90 €/St

VPE 1 St
PrGr T070
83,70 €/St

AKE3000401

AKB83000401

AKB43000401

AKBI3000401

AKBA3000401

AKBAS3000401

VPE 1 St
PrGr T070
34,10 €/St

VPE 1 St
PrGr T070
79,20 €/St

VPE 1 St
PrGr T070
39,60 €/St

VPE 1 St
PrGr T070
310,20 €/St

VPE 1 St
PrGr T070
310,20 €/St

VPE 1 St
PrGr T070
97,70 €/St

- Kanal zur Verlegung auf dem vorhandenen Fußboden in trockenen Räumen mit trockenengepflügten Böden
- Zur Führung von elektrischen Leitungen
- Zur Ausrüstung mit bodenebenen oder bodenübertretenden Einbaueinheiten
- Unterteil Höhe 70 mm
- Seitenprofil: Aluminium-Strangpressprofil, 1 x 2400 mm, 6 x 100 mm lang
- Mit fest eingefügter Stahlblechtrennwand auf Anfrage

Lieferform

Unterteil, Blinddeckel separat

Lieferlänge

Unterteil: 2400 mm
Blinddeckel: 400 / 800 mm

Material

Unterteil: 1 mm Stahlblech verzinkt, Verzinkung nach DIN EN 10346
Blinddeckel: 3 mm Stahlblech verzinkt, Verzinkung nach DIN EN 10346



Unterteil

Stahl

AKU1500701

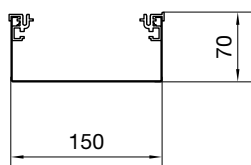

AKU1500701

VPE 2,4 m
PrGr T070
74,40 €/m

AKU2000701

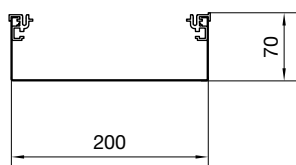

AKU2000701

VPE 2,4 m
PrGr T070
79,20 €/m

AKU2500701

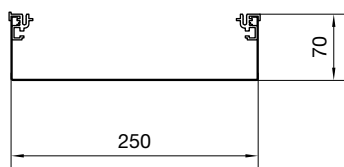

AKU2500701

VPE 2,4 m
PrGr T070
83,70 €/m

Hinweis

- Schrauben, Dübel und sonstiges Material zur Montage des Aufboden-Kanalsystem auf der Rohdecke gehören nicht zum Lieferumfang
- Bohrungen sind nicht gesenkt.
- Senkungen für Befestigungsbohrungen zur individuellen Belegung mit Bodenbelag auf Anfrage
- Belastbar bis 1000 N nach DIN EN 50085-2-2 Klasse 6.102.3

▶ Seite 626

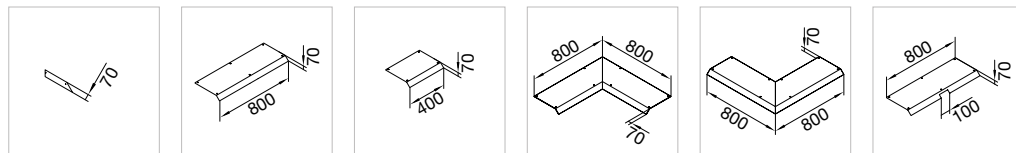

Endstück

Blindeckel 800 mm

Blindeckel 400 mm

Blindeckel Inneneck

Blindeckel Außeneck

Blindeckel mit Anschluss

Stahlblech

Stahlblech

Stahlblech

Stahlblech

Stahlblech

Stahlblech

AKE1500701

AKB81500701

AKB41500701

AKBI1500701

AKBA1500701

AKBAS1500701

VPE 1 St
PrGr T070
34,10 €/St

VPE 1 St
PrGr T070
55,80 €/St

VPE 1 St
PrGr T070
28,00 €/St

VPE 1 St
PrGr T070
240,40 €/St

VPE 1 St
PrGr T070
240,40 €/St

VPE 1 St
PrGr T070
60,50 €/St

AKE2000701

AKB82000701

AKB42000701

AKBI2000701

AKBA2000701

AKBAS2000701

VPE 1 St
PrGr T070
37,30 €/St

VPE 1 St
PrGr T070
66,80 €/St

VPE 1 St
PrGr T070
33,50 €/St

VPE 1 St
PrGr T070
286,80 €/St

VPE 1 St
PrGr T070
286,80 €/St

VPE 1 St
PrGr T070
74,40 €/St

AKE2500701

AKB82500701

AKB42500701

AKBI2500701

AKBA2500701

AKBAS2500701

VPE 1 St
PrGr T070
40,20 €/St

VPE 1 St
PrGr T070
77,50 €/St

VPE 1 St
PrGr T070
38,80 €/St

VPE 1 St
PrGr T070
333,20 €/St

VPE 1 St
PrGr T070
333,20 €/St

VPE 1 St
PrGr T070
88,30 €/St

- Kanal zur Verlegung auf dem vorhandenen Fußboden in trockenen Räumen mit trocken gepflegten Böden
- Zur Führung von elektrischen Leitungen
- Zur Ausrüstung mit bodenebenen oder bodenübertretenden Einbaueinheiten
- Unterteil Höhe 70 mm
- Seitenprofil: Aluminium-Strangpressprofil, 1 x 2400 mm, 6 x 100 mm lang
- Mit fest eingefügter Stahlblechtrennwand auf Anfrage

Lieferform
Unterteil, Blinddeckel separat

Lieferlänge
Unterteil: 2400 mm
Blinddeckel: 400 / 800 mm

Material
Unterteil: 1 mm Stahlblech verzinkt, Verzinkung nach DIN EN 10346
Blinddeckel: 3 mm Stahlblech verzinkt, Verzinkung nach DIN EN 10346



Unterteil

Stahl

AKU3000701

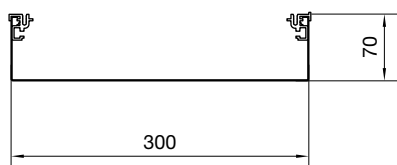

AKU3000701

VPE 2,4 m
PrGr T070
88,30 €/m

AKU3500701

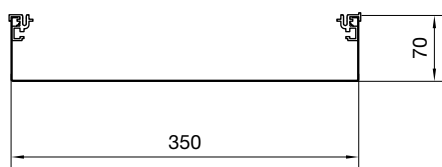

AKU3500701

VPE 2,4 m
PrGr T070
93,30 €/m

AKU4000701

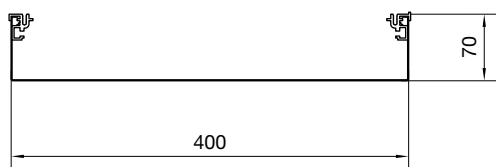

AKU4000701

VPE 2,4 m
PrGr T070
97,70 €/m

Hinweis

- Schrauben, Dübel und sonstiges Material zur Montage des Aufboden-Kanalsystem auf der Rohdecke gehören nicht zum Lieferumfang
- Bohrungen sind nicht gesenkt.
- Senkungen für Befestigungsbohrungen zur individuellen Belegung mit Bodenbelag auf Anfrage
- Belastbar bis 1000 N nach DIN EN 50085-2-2 Klasse 6.102.3

▶ Seite 626

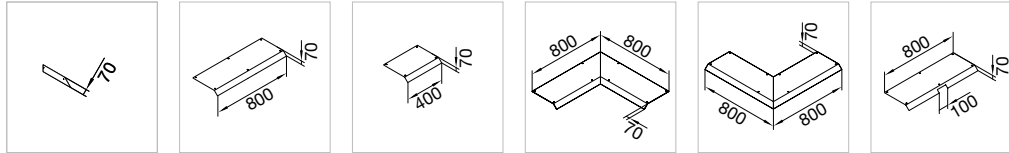

Endstück

Blinddeckel 800 mm

Blinddeckel 400 mm

Blinddeckel Inneneck

Blinddeckel Außeneck

Blinddeckel mit Anschluss

Stahlblech

Stahlblech

Stahlblech

Stahlblech

Stahlblech

Stahlblech

AKE3000701

AKB83000701

AKB43000701

AKBI3000701

AKBA3000701

AKBAS3000701

VPE 1 St
PrGr T070
43,50 €/St

VPE 1 St
PrGr T070
88,30 €/St

VPE 1 St
PrGr T070
44,20 €/St

VPE 1 St
PrGr T070
379,80 €/St

VPE 1 St
PrGr T070
379,80 €/St

VPE 1 St
PrGr T070
102,30 €/St

AKE3500701

AKB83500701

AKB43500701

AKBI3500701

AKBA3500701

AKBAS3500701

VPE 1 St
PrGr T070
46,50 €/St

VPE 1 St
PrGr T070
99,20 €/St

VPE 1 St
PrGr T070
49,70 €/St

VPE 1 St
PrGr T070
426,50 €/St

VPE 1 St
PrGr T070
426,50 €/St

VPE 1 St
PrGr T070
116,20 €/St

AKE4000701

AKB84000701

AKB44000701

AKBI4000701

AKBA4000701

AKBAS4000701

VPE 1 St
PrGr T070
49,70 €/St

VPE 1 St
PrGr T070
109,90 €/St

VPE 1 St
PrGr T070
55,10 €/St

VPE 1 St
PrGr T070
472,80 €/St

VPE 1 St
PrGr T070
472,80 €/St

VPE 1 St
PrGr T070
130,30 €/St

- Kanal zur Verlegung auf dem vorhandenen Fußboden in trockenen Räumen mit trockenengepflügten Böden
- Zur Führung von elektrischen Leitungen
- Zur Ausrüstung mit bodenebenen Einbaueinheiten
- Unterteil Höhe 40 mm
- Seitenprofil: Aluminium-Strangpressprofil, 12 x 100 mm lang
- Mit fest eingefügter Stahlblechtrennwand auf Anfrage

Lieferform

Unterteil, Blinddeckel separat

Lieferlänge

Unterteil: 2400 mm
Blinddeckel: 400 / 800 mm

Material

Unterteil: 1 mm Stahlblech verzinkt, Verzinkung nach DIN EN 10346
Blinddeckel: 3 mm Stahlblech verzinkt, Verzinkung nach DIN EN 10346



Unterteil

Stahl

AKU1500402

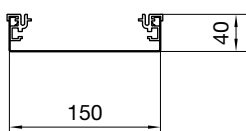

AKU1500402

VPE 2,4 m
PrGr T070
69,80 €/m

AKU2000402

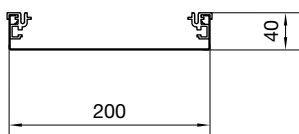

AKU2000402

VPE 2,4 m
PrGr T070
74,40 €/m

AKU2500402

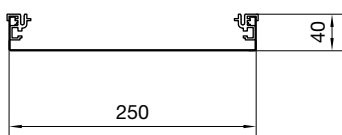

AKU2500402

VPE 2,4 m
PrGr T070
79,20 €/m

AKU3000402

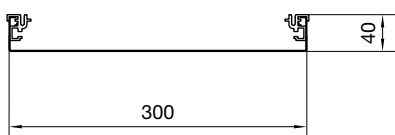

AKU3000402

VPE 2,4 m
PrGr T070
83,70 €/m

Hinweis

- Schrauben, Dübel und sonstiges Material zur Montage des Aufboden Kanalsystem auf der Rohdecke gehören nicht zum Lieferumfang
- Bohrungen sind nicht gesenkt.
- Senkungen für Befestigungsbohrungen zur individuellen Belegung mit Bodenbelag auf Anfrage
- Belastbar bis 1000 N nach DIN EN 50085-2-2 Klasse 6.102.3

▶ Seite 626

							
Endstück	Blinddeckel 800 mm	Blinddeckel 800 mm - verl. 100 mm	Blinddeckel 400 mm	Blinddeckel 400 mm - verl. 100 mm	Blinddeckel Inneneck - verl. 100 mm	Blinddeckel Außeneck - verl. 100 mm	Blinddeckel als Abzweig
Stahlblech	Stahlblech	Stahlblech	Stahlblech	Stahlblech	Stahlblech	Stahlblech	Stahlblech
AKE1500402	AKB81500402	AKB81500401V	AKB41500402	AKB41500401V	AKBI1500401V	AKBA1500401V	AKBAZ1500402
VPE 1 St PrGr T070 28,00 €/St	VPE 1 St PrGr T070 74,40 €/St	VPE 1 St PrGr T070 68,30 €/St	VPE 1 St PrGr T070 37,30 €/St	VPE 1 St PrGr T070 34,10 €/St	VPE 1 St PrGr T070 294,70 €/St	VPE 1 St PrGr T070 294,70 €/St	VPE 1 St PrGr T070 173,80 €/St
AKE2000402	AKB82000402	AKB82000401V	AKB42000402	AKB42000401V	AKBI2000401V	AKBA2000401V	AKBAZ2000402
VPE 1 St PrGr T070 30,80 €/St	VPE 1 St PrGr T070 88,30 €/St	VPE 1 St PrGr T070 82,40 €/St	VPE 1 St PrGr T070 44,20 €/St	VPE 1 St PrGr T070 41,10 €/St	VPE 1 St PrGr T070 341,00 €/St	VPE 1 St PrGr T070 341,00 €/St	VPE 1 St PrGr T070 189,10 €/St
AKE2500402	AKB82500402	AKB82500401V	AKB42500402	AKB42500401V	AKBI2500401V	AKBA2500401V	AKBAZ2500402
VPE 4 St PrGr T070 34,10 €/St	VPE 1 St PrGr T070 102,30 €/St	VPE 1 St PrGr T070 96,20 €/St	VPE 1 St PrGr T070 51,10 €/St	VPE 1 St PrGr T070 48,20 €/St	VPE 1 St PrGr T070 387,50 €/St	VPE 1 St PrGr T070 387,50 €/St	VPE 1 St PrGr T070 204,70 €/St
AKE3000402	AKB83000402	AKB83000401V	AKB43000402	AKB43000401V	AKBI3000401V	AKBA3000401V	AKBAZ3000402
VPE 1 St PrGr T070 37,30 €/St	VPE 1 St PrGr T070 116,20 €/St	VPE 1 St PrGr T070 109,90 €/St	VPE 1 St PrGr T070 58,20 €/St	VPE 1 St PrGr T070 55,10 €/St	VPE 1 St PrGr T070 434,20 €/St	VPE 1 St PrGr T070 434,20 €/St	VPE 1 St PrGr T070 220,10 €/St

- Kanal zur Verlegung auf dem vorhandenen Fußboden in trockenen Räumen mit trockenengepflegten Böden
- Zur Führung von elektrischen Leitungen
- Zur Ausrüstung mit bodenebenen oder bodenübertragenden Einbaueinheiten
- Unterteil Höhe 70 mm
- Seitenprofil: Aluminium-Strangpressprofil, 12 x 100 mm lang
- Mit fest eingefügter Stahlblechtrennwand auf Anfrage

Lieferform

Unterteil, Blinddeckel separat

Lieferlänge

Unterteil: 2400 mm
Blinddeckel: 400 / 800 mm

Material

Unterteil: 1 mm Stahlblech verzinkt, Verzinkung nach DIN EN 10346
Blinddeckel: 3 mm Stahlblech verzinkt, Verzinkung nach DIN EN 10346



Unterteil

Stahl

AKU1500702

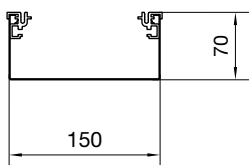

AKU1500702

VPE 2,4 m
PrGr T070
74,40 €/m

AKU2000702

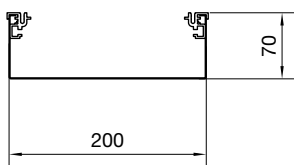

AKU2000702

VPE 2,4 m
PrGr T070
79,20 €/m

AKU2500702

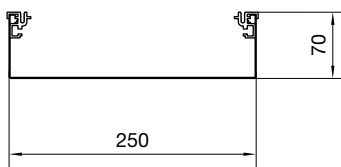

AKU2500702

VPE 2,4 m
PrGr T070
83,70 €/m

Hinweis

- Schrauben, Dübel und sonstiges Material zur Montage des Aufboden Kanalsystem auf der Rohdecke gehören nicht zum Lieferumfang
- Bohrungen sind nicht gesenkt.
- Senkungen für Befestigungsbohrungen zur individuellen Belegung mit Bodenbelag auf Anfrage
- Belastbar bis 1000 N nach DIN EN 50085-2-2 Klasse 6.102.3

▶ Seite 626

Endstück	Blinddeckel 800 mm	Blinddeckel 800 mm - verl. 100 mm	Blinddeckel 400 mm	Blinddeckel 400 mm - verl. 100 mm	Blinddeckel Inneneck - verl. 100 mm	Blinddeckel Außeneck - verl. 100 mm	Blinddeckel als Abzweig
Stahlblech	Stahlblech	Stahlblech	Stahlblech	Stahlblech	Stahlblech	Stahlblech	Stahlblech
AKE1500702	AKB81500702	AKB81500701V	AKB41500702	AKB41500701V	AKBI1500701V	AKBA1500701V	AKBAZ1500702
VPE 1 St PrGr T070 37,30 €/St	VPE 1 St PrGr T070 79,20 €/St	VPE 1 St PrGr T070 73,00 €/St	VPE 1 St PrGr T070 39,60 €/St	VPE 1 St PrGr T070 36,40 €/St	VPE 1 St PrGr T070 317,60 €/St	VPE 1 St PrGr T070 317,60 €/St	VPE 1 St PrGr T070 197,00 €/St
AKE2000702	AKB82000702	AKB82000701V	AKB42000702	AKB42000701V	AKBI2000701V	AKBA2000701V	AKBAZ2000702
VPE 1 St PrGr T070 40,20 €/St	VPE 1 St PrGr T070 93,30 €/St	VPE 1 St PrGr T070 87,00 €/St	VPE 1 St PrGr T070 46,50 €/St	VPE 1 St PrGr T070 43,50 €/St	VPE 1 St PrGr T070 364,10 €/St	VPE 1 St PrGr T070 364,10 €/St	VPE 1 St PrGr T070 228,00 €/St
AKE2500702	AKB82500702	AKB82500701V	AKB42500702	AKB42500701V	AKBI2500701V	AKBA2500701V	AKBAZ2500702
VPE 1 St PrGr T070 43,50 €/St	VPE 1 St PrGr T070 107,00 €/St	VPE 1 St PrGr T070 100,90 €/St	VPE 1 St PrGr T070 53,70 €/St	VPE 1 St PrGr T070 50,30 €/St	VPE 1 St PrGr T070 411,00 €/St	VPE 1 St PrGr T070 411,00 €/St	VPE 1 St PrGr T070 259,00 €/St

- Kanal zur Verlegung auf dem vorhandenen Fußboden in trockenen Räumen mit trocken gepflegten Böden
- Zur Führung von elektrischen Leitungen
- Zur Ausrüstung mit bodenebenen oder bodenübertretenden Einbaueinheiten
- Unterteil Höhe 70 mm
- Seitenprofil: Aluminium-Strangpressprofil, 12 x 100 mm lang
- Mit fest eingefügter Stahlblechtrennwand auf Anfrage

Lieferform
Unterteil, Blinddeckel separat

Lieferlänge
Unterteil: 2400 mm
Blinddeckel: 400 / 800 mm

Material
Unterteil: 1 mm Stahlblech verzinkt, Verzinkung nach DIN EN 10346
Blinddeckel: 3 mm Stahlblech verzinkt, Verzinkung nach DIN EN 10346



Unterteil

Stahl

AKU3000702

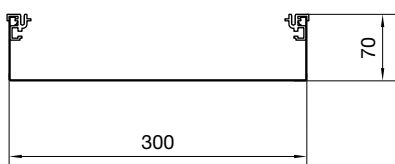

AKU3000702

VPE 2,4 m
PrGr T070
88,30 €/m

AKU3500702

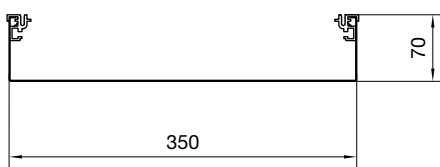

AKU3500702

VPE 2,4 m
PrGr T070
93,30 €/m

AKU4000702

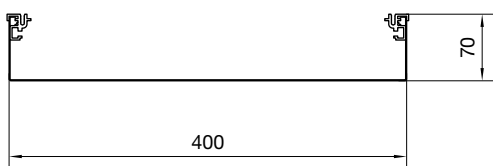

AKU4000702

VPE 2,4 m
PrGr T070
97,70 €/m

Hinweis

- Schrauben, Dübel und sonstiges Material zur Montage des Aufboden Kanalsystem auf der Rohdecke gehören nicht zum Lieferumfang
- Bohrungen sind nicht gesenkt.
- Senkungen für Befestigungsbohrungen zur individuellen Belegung mit Bodenbelag auf Anfrage
- Belastbar bis 1000 N nach DIN EN 50085-2-2 Klasse 6.102.3

▶ Seite 626

Endstück	Blinddeckel 800 mm	Blinddeckel 800 mm - verl. 100 mm	Blinddeckel 400 mm	Blinddeckel 400 mm - verl. 100 mm	Blinddeckel Inneneck - verl. 100 mm	Blinddeckel Außeneck - verl. 100 mm	Blinddeckel als Abzweig
Stahlblech	Stahlblech	Stahlblech	Stahlblech	Stahlblech	Stahlblech	Stahlblech	Stahlblech
AKE3000702	AKB83000702	AKB83000701V	AKB43000702	AKB43000701V	AKBI3000701V	AKBA3000701V	AKBAZ3000702
VPE 1 St PrGr T070 46,50 €/St	VPE 1 St PrGr T070 120,80 €/St	VPE 1 St PrGr T070 114,70 €/St	VPE 1 St PrGr T070 60,50 €/St	VPE 1 St PrGr T070 57,40 €/St	VPE 1 St PrGr T070 457,30 €/St	VPE 1 St PrGr T070 457,30 €/St	VPE 1 St PrGr T070 289,90 €/St
AKE3500702	AKB83500702	AKB83500701V	AKB43500702	AKB43500701V	AKBI3500701V	AKBA3500701V	AKBAZ3500702
VPE 1 St PrGr T070 49,70 €/St	VPE 1 St PrGr T070 135,00 €/St	VPE 1 St PrGr T070 128,70 €/St	VPE 1 St PrGr T070 67,80 €/St	VPE 1 St PrGr T070 64,40 €/St	VPE 1 St PrGr T070 503,80 €/St	VPE 1 St PrGr T070 503,80 €/St	VPE 1 St PrGr T070 320,90 €/St
AKE4000702	AKB84000702	AKB84000701V	AKB44000702	AKB44000701V	AKBI4000701V	AKBA4000701V	AKBAZ4000702
VPE 1 St PrGr T070 52,90 €/St	VPE 1 St PrGr T070 148,90 €/St	VPE 1 St PrGr T070 142,80 €/St	VPE 1 St PrGr T070 74,40 €/St	VPE 1 St PrGr T070 71,30 €/St	VPE 1 St PrGr T070 550,10 €/St	VPE 1 St PrGr T070 550,10 €/St	VPE 1 St PrGr T070 351,90 €/St

- Abdeckungen mit Montageöffnung für Kanäle einseitig, Höhe 70 mm
- Montageöffnungen für bodenbündige und bodenübertagende Einbaueinheiten, als werkseitige Stanzung im Blinddeckel
- Die Öffnung ist mit einem Montageschutzdeckel verschlossen
- Weitere Ausführungen auf Anfrage

Material
Stahlblech verzinkt

Hinweis
- Länge der Abdeckung mit Montageöffnung beträgt 400 mm
- Bei Bedarf Blinddeckel Länge 400 separat bestellen



Abdeckung mit Montageöffnung GBZ

Werkstoff:

Stahlblech verzinkt

Eigenschaften:
- rund Durchmesser 50 mm

AKM150050GBZ

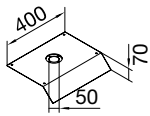

Bezeichnung	VPE	PrGr	Preis	Best.Nr.
Abdeckung GBZ rund 50 L=400mm AK 150x70	1	T070	51,10 €/St	AKM150050GBZ
Abdeckung GBZ rund 50 L=400mm AK 200x70	1	T070	56,50 €/St	AKM200050GBZ
Abdeckung GBZ rund 50 L=400mm AK 250x70	1	T070	62,20 €/St	AKM250050GBZ
Abdeckung GBZ rund 50 L=400mm AK 300x70	1	T070	67,80 €/St	AKM300050GBZ
Abdeckung GBZ rund 50 L=400mm AK 350x70	1	T070	73,00 €/St	AKM350050GBZ
Abdeckung GBZ rund 50 L=400mm AK 400x70	1	T070	78,40 €/St	AKM400050GBZ

electraplan.AK
Aufbodenkanäle

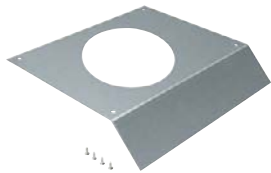

Abdeckung mit Montageöffnung R06

Werkstoff:

Stahlblech verzinkt

Eigenschaften:
- rund Durchmesser 215 mm

AKM300215R06

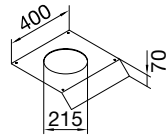

Bezeichnung	VPE	PrGr	Preis	Best.Nr.
Abdeckung R06 rund 215 L=400mm AK 300x70	1	T070	59,80 €/St	AKM300215R06
Abdeckung R06 rund 215 L=400mm AK 350x70	1	T070	64,90 €/St	AKM350215R06
Abdeckung R06 rund 215 L=400mm AK 400x70	1	T070	70,70 €/St	AKM400215R06

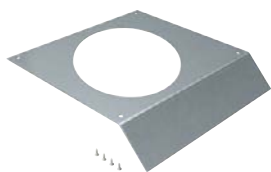

Abdeckung mit Montageöffnung R10

Werkstoff:

Stahlblech verzinkt

Eigenschaften:
- rund Durchmesser 275 mm

AKM350275R10

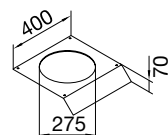

Bezeichnung	VPE	PrGr	Preis	Best.Nr.
Abdeckung R10 rund 275 L=400mm AK 350x70	1	T070	64,90 €/St	AKM350275R10
Abdeckung R10 rund 275 L=400mm AK 400x70	1	T070	70,70 €/St	AKM400275R10

Abdeckung mit Montageöffnung R12

Werkstoff:

Stahlblech verzinkt

Eigenschaften:

- rund Durchmesser 306 mm

Bezeichnung	VPE	PrGr	Preis	Best.Nr.
Abdeckung R12 rund 306 L=400mm AK 350x70	1	T070	64,90 €/St	AKM350306R12
Abdeckung R12 rund 306 L=400mm AK 400x70	1	T070	70,70 €/St	AKM400306R12

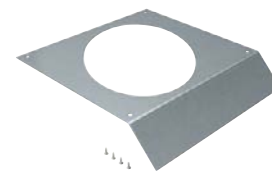

AKM350306R12

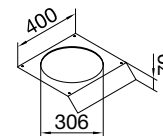

Abdeckung mit Montageöffnung Q06

Werkstoff:

Stahlblech verzinkt

Eigenschaften:

- quadratisch Kantenlänge 200 mm

Bezeichnung	VPE	PrGr	Preis	Best.Nr.
Abdeckung Q06 200x200 L=400mm AK 250x70	1	T070	54,30 €/St	AKM250200Q06
Abdeckung Q06 200x200 L=400mm AK 300x70	1	T070	59,80 €/St	AKM300200Q06
Abdeckung Q06 200x200 L=400mm AK 350x70	1	T070	64,90 €/St	AKM350200Q06
Abdeckung Q06 200x200 L=400mm AK 400x70	1	T070	70,70 €/St	AKM400200Q06

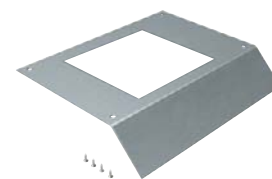

AKM250200Q06

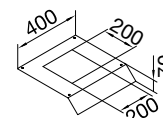

electraplan.AK
Aufbodenkanäle

Abdeckung mit Montageöffnung Q12

Werkstoff:

Stahlblech verzinkt

Eigenschaften:

- quadratisch Kantenlänge 244 mm

Bezeichnung	VPE	PrGr	Preis	Best.Nr.
Abdeckung Q12 244x244 L=400mm AK 300x70	1	T070	59,80 €/St	AKM300244Q12
Abdeckung Q12 244x244 L=400mm AK 350x70	1	T070	64,90 €/St	AKM350244Q12
Abdeckung Q12 244x244 L=400mm AK 400x70	1	T070	70,70 €/St	AKM400244Q12

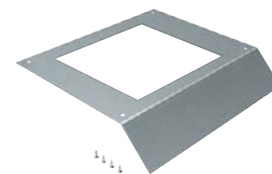

AKM300244Q12

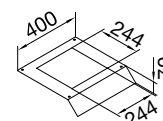

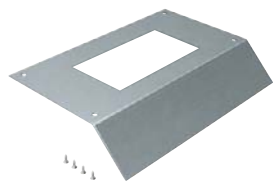

Abdeckung mit Montageöffnung E04

Werkstoff:

Stahlblech verzinkt

Eigenschaften:

- eckig 147 x 247 mm

AKM200147E04

Bezeichnung	VPE	PrGr	Preis	Best.Nr.
Abdeckung E04 147x247 L=400mm AK 200x70	1	T070	49,00 €/St	AKM200147E04
Abdeckung E04 147x247 L=400mm AK 250x70	1	T070	54,30 €/St	AKM250147E04
Abdeckung E04 147x247 L=400mm AK 300x70	1	T070	59,80 €/St	AKM300147E04
Abdeckung E04 147x247 L=400mm AK 350x70	1	T070	64,90 €/St	AKM350147E04
Abdeckung E04 147x247 L=400mm AK 400x70	1	T070	70,70 €/St	AKM400147E04

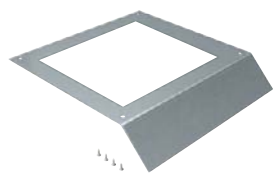
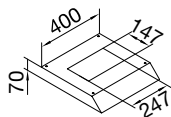

Abdeckung mit Montageöffnung Q08

Werkstoff:

Stahlblech verzinkt

Eigenschaften:

- quadratisch 294 x 294 mm

AKM350294Q08

Bezeichnung	VPE	PrGr	Preis	Best.Nr.
Abdeckung Q08 294x294 L=400mm AK 350x70	1	T070	64,90 €/St	AKM350294Q08
Abdeckung Q08 294x294 L=400mm AK 400x70	1	T070	70,70 €/St	AKM400294Q08

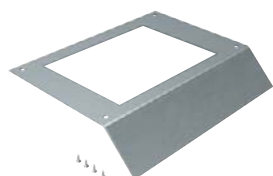
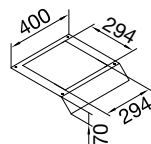

Abdeckung mit Montageöffnung E09

Werkstoff:

Stahlblech verzinkt

Eigenschaften:

- eckig 200 x 253 mm

AKM250200E09

Bezeichnung	VPE	PrGr	Preis	Best.Nr.
Abdeckung E09 200x253 L=400mm AK 250x70	1	T070	54,30 €/St	AKM250200E09
Abdeckung E09 200x253 L=400mm AK 300x70	1	T070	59,80 €/St	AKM300200E09
Abdeckung E09 200x253 L=400mm AK 350x70	1	T070	64,90 €/St	AKM350200E09
Abdeckung E09 200x253 L=400mm AK 400x70	1	T070	70,70 €/St	AKM400200E09

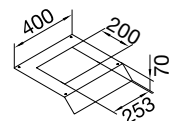

Seitenprofil lang

Länge: 2400 mm

Eigenschaften:

- Aluminium-Strangpressprofil
- Bei zusätzlichem Bedarf für Kanalunterteil einseitig

Bezeichnung	VPE	PrGr	Preis	Best.Nr.
Seitenprofil mit Abschlkkante L=2400mm AK	2.4	T070	18,20 €/m	AKZSP2400



AKZSP2400

Seitenprofil kurz

Länge: 100 mm

Eigenschaften:

- Aluminium-Strangpressprofil
- Bei zusätzlichem Bedarf für Kanalunterteil zweiseitig oder einseitig mit Verlängerung

Bezeichnung	VPE	PrGr	Preis	Best.Nr.
Seitenprofil ohne Abschlkkante L=100mm AK	1	T070	2,90 €/St	AKZSP0100



AKZSP0100

electraplan.AK
Aufbodenkanäle

Trennwand aus Polystyrol (PS)

Eigenschaften:

- Trennwand zur Aufteilung in Kanalzüge
- Inklusiv 4 Trennwandfüße zum Andübeln auf der Rohdecke
- Gesamthöhe mit Trennwandfuß = Nennhöhe a + 2,5 mm

Bezeichnung	Länge	Nennhöhe	VPE	PrGr	Preis	Best.Nr.
Trennwand/-Fuß Höhe 33 L=2m PS z BK/AK	2000 mm	33,5 mm	2	T070	5,90 €/m	BKTWK31
Trennwand/-Fuß Höhe 63 L=2m PS z BK/AK	2000 mm	63,5 mm	2	T070	9,30 €/m	BKTWK61



BKTWK31

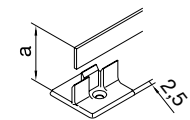



Trennwandfuß aus Kunststoff

Länge: 35 mm

- Bei zusätzlichem Bedarf

BKTWF00

Bezeichnung	VPE	PrGr	Preis	Best.Nr.
Trennwandfuß für Kunststoff-TW zu BK/AK	1	T070	1,38 €/St	BKTWF00

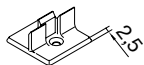

Schutzleiter zum Erdanschluss des Kanalsystems

Farbe: grün/gelb
Länge: 135 mm

Eigenschaften:

- Verschraubung am geraden Kanalverbinder, flexible Leitung 2,5 mm²
- 2 x Ringkabelschuh

AKZSA0135

Bezeichnung	VPE	PrGr	Preis	Best.Nr.
Erdungsleitung AK Länge 135mm grün-gelb	1	T070	4,30 €/St	AKZSA0135



Kanalverbinder gerade

Werkstoff: Stahlblech
Länge: 120 mm

Bezeichnung	VPE	PrGr	Preis	Best.Nr.
Kanalverbinder gerade zu AK	1	T070	5,50 €/St	AKZKV180

AKZKV180



Kanalverbinder gewinkelt

Werkstoff: Stahlblech
Länge: 85 mm

Bezeichnung	VPE	PrGr	Preis	Best.Nr.
Kanalverbinder als 90°-Winkel zu AK	1	T070	6,30 €/St	AKZKV090

AKZKV090

- sicherer Schutz bei hohen Belastungen
- leicht zugänglich durch abnehmbares Oberteil
- separate Kammern zur Trennung von Energie- und Datenleitungen

Lieferform
Komplettkanal mit Unter- und Oberteil

Aufbodenkanal, Aluminium

Werkstoff:
Kanalbreite:
Kanalhöhe:
Länge:
Kammeranzahl:
Max. Leitungsbelegung Ø 11 mm – Füllgrad 0.5 :

Aluminium
125 mm
18 mm
2000 mm
2
8



Komplettkanal mit Unter- und Oberteil, mit abnehmbarem Oberteil, Einlegen der Kabel von oben, Oberteil BRAN700802ELN als Ersatzteil

AKA181250ELN

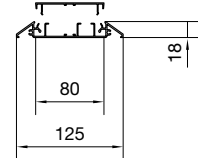

Bezeichnung	VPE	PrGr	Preis	Best.Nr.
Aufbodenkanal Alu AKA 18x125mm eloxiert	12	T050	62,50 €/m	AKA181250ELN

Doppelseitiges Klebeband

Länge:
Breite:

50 m
19 mm



Bezeichnung	VPE	PrGr	Preis	Best.Nr.
Klebeband doppelseitig Breite 19mm L=50m	1	T050	43,10 €/St	L5106

L5106

Bodenverteiler, Oberteil

Werkstoff:
Abzweig/Kreuzstück für Aufbodenkanal Aluminium

Stahlblech



Bezeichnung	Farbe	VPE	PrGr	Preis	Best.Nr.
Bodenverteiler-OT Flachke/Aufbodenkan Ig	lichtgrau	1	T050	20,20 €/St	G71407035
Bodenverteiler-OT Flachke/Aufbodenkan an	anthrazit	1	T050	20,20 €/St	G71407021

G71407035

Aufbodenkanal, Unterteil PVC, Oberteil Aluminium

Werkstoff:
Kammeranzahl:
Max. Leitungsbelegung Ø 11 mm – Füllgrad 0.5 mit/ohne Geräteeinbau:
Kanalbreite:
Kanalhöhe:
Länge:

Materialmix
4
4
73 mm
18 mm
2000 mm



SLA180750ELN

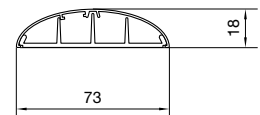

Bezeichnung	VPE	PrGr	Preis	Best.Nr.
Aufbodenkanal mit OT Alu SLA 18x75 elox	10	T100	36,20 €/m	SLA180750ELN



L5806

Erdungszubehör für SLA180750ELN

Bezeichnung	VPE	PrGr	Preis	Best.Nr.
Erdungsanschluss im Set (5 St) f SLA-OT	1	T040	6,80 €/Set	L5806



L4181GNGE

Erdungsleitung

- steckbar, zur elektrischen Verbindung von Grundprofil und Oberteilen sowie zur Überbrückung von Formteilen

Bezeichnung	Länge	Drahtquerschnitt	VPE	PrGr	Preis	Best.Nr.
Erdungsleitung Länge 150mm grün-gelb	150 mm	4 mm ²	100	T020	3,05 €/St	L4181GNGE
Erdungsleitung Länge 300mm grün-gelb	300 mm	4 mm ²	100	T020	3,30 €/St	L4182GNGE
Erdungsleitung Länge 600mm grün-gelb	600 mm	4 mm ²	25	T020	4,10 €/St	L4183GNGE

electraplan,AK
Aufbodenkanäle

- zur flexiblen Leitungsführung am Boden
- trittfest

Aufbodenkanal, Kunststoff

Werkstoff:
 Kanalhöhe:
 Kanalbreite:
 Länge:
 Kammeranzahl:
 Max. Leitungsbelegung Ø 11 mm – Füllgrad 0.5 :

PVC
 11 mm
 40 mm
 2000 mm
 1
 1

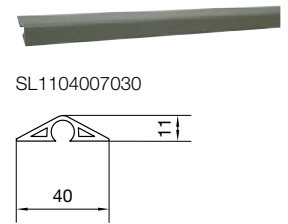

Bezeichnung	VPE	PrGr	Preis	Best.Nr.
Aufbodenkanal PVC SL 11x40mm steingrau	70	T100	5,40 €/m	SL1104007030

Aufbodenkanal, Kunststoff

Werkstoff:
 Kanalhöhe:
 Kanalbreite:
 Länge:
 Kammeranzahl:
 Max. Leitungsbelegung Ø 11 mm – Füllgrad 0.5 :

PVC
 18 mm
 73 mm
 2000 mm
 4
 4



Bezeichnung	VPE	PrGr	Preis	Best.Nr.
Aufbodenkanal PVC SL 18x75mm reinweiß	32	T100	13,20 €/m	SL1807509010
Aufbodenkanal PVC SL 18x75mm beige	32	T100	15,00 €/m	SL1807501019
Aufbodenkanal PVC SL 18x75mm lichtgrau	32	T100	13,20 €/m	SL1807507035
Aufbodenkanal PVC SL 18x75mm steingrau	32	T100	13,20 €/m	SL1807507030
Aufbodenkanal PVC SL 18x75mm anthrazit	32	T100	13,20 €/m	SL1807507021
Aufbodenkanal PVC SL 18x75mm braun	32	T100	15,00 €/m	SL1807508014

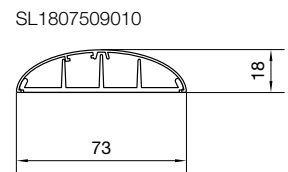

electraplan,AK
 Aufbodenkanäle

Aufbodenkanal

Kennzeichen	Typ	Kanalbreite	Kanalhöhe	Anzahl Abkantungen/Verlängerung
AK = Aufbodenkanal	W	X	Y	Z
	U = Unterteil	150 = 150 mm	040 = 40 mm	1 = einseitig
	E = Endstück	200 = 200 mm	070 = 70 mm	2 = zweiseitig
	B8 = Blinddeckel Länge 800 mm	250 = 250 mm		
	B4 = Blinddeckel Länge 400 mm	300 = 300 mm		1V = 100 mm Verlängerung
	BAS = Blinddeckel Länge 800 mm mit Anschluss	350 = 350 mm		
	BAZ = Blinddeckel Länge 800 mm mit 45 Grad Abzweig	400 = 400 mm		
	Bl = Blinddeckel			
	Inneneck			
	BA = Blinddeckel			
	Außeneck			

Abdeckungen mit Montageöffnung

Kennzeichen	Typ	Nennbreite	Größe und Typ der Stanzung
AK = Aufbodenkanal	X	Y	Z
	M = Abdeckung mit Montageöffnung	150 = 150 mm	050GBZ = Stanzung GBZ rund 50 mm
		200 = 200 mm	215R06 = Stanzung R06 rund 215 mm
		250 = 250 mm	275R10 = Stanzung R10 rund 275 mm
		300 = 300 mm	306R12 = Stanzung R12 rund 306 mm
		350 = 350 mm	200Q06 = Stanzung Q06 200 x 200 mm
		400 = 400 mm	294Q08 = Stanzung Q08 294 x 294 mm
			244Q12 = Stanzung Q12 244 x 244 mm
			147E04 = Stanzung E04 147 x 247 mm
			200E09 = Stanzung E09 200 x 253 mm

AK Zubehör

Kennzeichen	Typ	Art	Länge/Winkel
AK = Aufbodenkanal	X	Y	Z
	Z = Zubehör	SP = Seitenprofil	0100 = Länge 100 mm 2400 = Länge 2400 mm
		SA = Schutzleiteranschluss	0135 = Länge 135 mm
		KV = Kanalverbinder	090 = gewinkelt, 90 Grad 180 = gerade, 180 Grad

Allgemeine Beschreibung - Funktionsweise und Anwendung

Das Aufboden Kanalsystem wird auf den fertigen Fußboden montiert.

Ohne großen Montageaufwand fügen sich die Aufbodenkanäle von Hager harmonisch in die Innenarchitektur ein. Praxiserprobte Ein- und Aufbaueinheiten ermöglichen eine flexible Raumaufteilung und runden die Installation optisch ab. Der Aufbodenkanal besteht aus einem Kanal-Unterteil (Wanne), das auf dem vorhandenen Fußboden befestigt wird. Nischen von Heizkörpern oder sonstige Mauervorsprünge bleiben un-beachtet und werden einfach mit Füllmaterial, z.B. Estrich, ausgefüllt und mit neu zu verlegendem Bodenbelag abgedeckt. Die Abdeckung des Kanals besteht aus einem zum Fußboden hin abgeschrägten Blinddeckel, der ebenfalls mit Bodenbelag versehen werden kann. Es besteht die Möglichkeit, mittels Abdeckungen mit Montageöffnungen, Einbaueinheiten, Versorgungseinheiten sowie fußbodenüberragende Zapfsäulen oder Bodenanschlussäulen zu montieren. Oberteile mit 100 mm Breitenüberstand ermöglichen die Abdeckung von z.B. im Bodenbereich verlegten Heizungsrohren.

Dieses Kanalsystem eignet sich besonders für Altbausanierungen sowie die Modernisierung und Erweiterung von Gebäudeinstallationen. Haupteinsatzbereiche sind Sanierungsobjekte von Büro und Verwaltungsgebäuden sowie Bauvorhaben, die eine schnelle Errichtung von elektrischen Anlagen auf schon fertigen Fußboden erfordern.

Ist ein Einbau von Unterflurkanälen im Estrich wegen geschützter Bausubstanz aus statischen oder aus denkmalrechtlichen Gründen nicht möglich, werden auf den fertigen Fußboden Aufbodenkanäle verlegt. Aber auch in Montagehallen, Laboren oder Industriegebäuden werden die robusten Aufbodenkanäle eingesetzt.

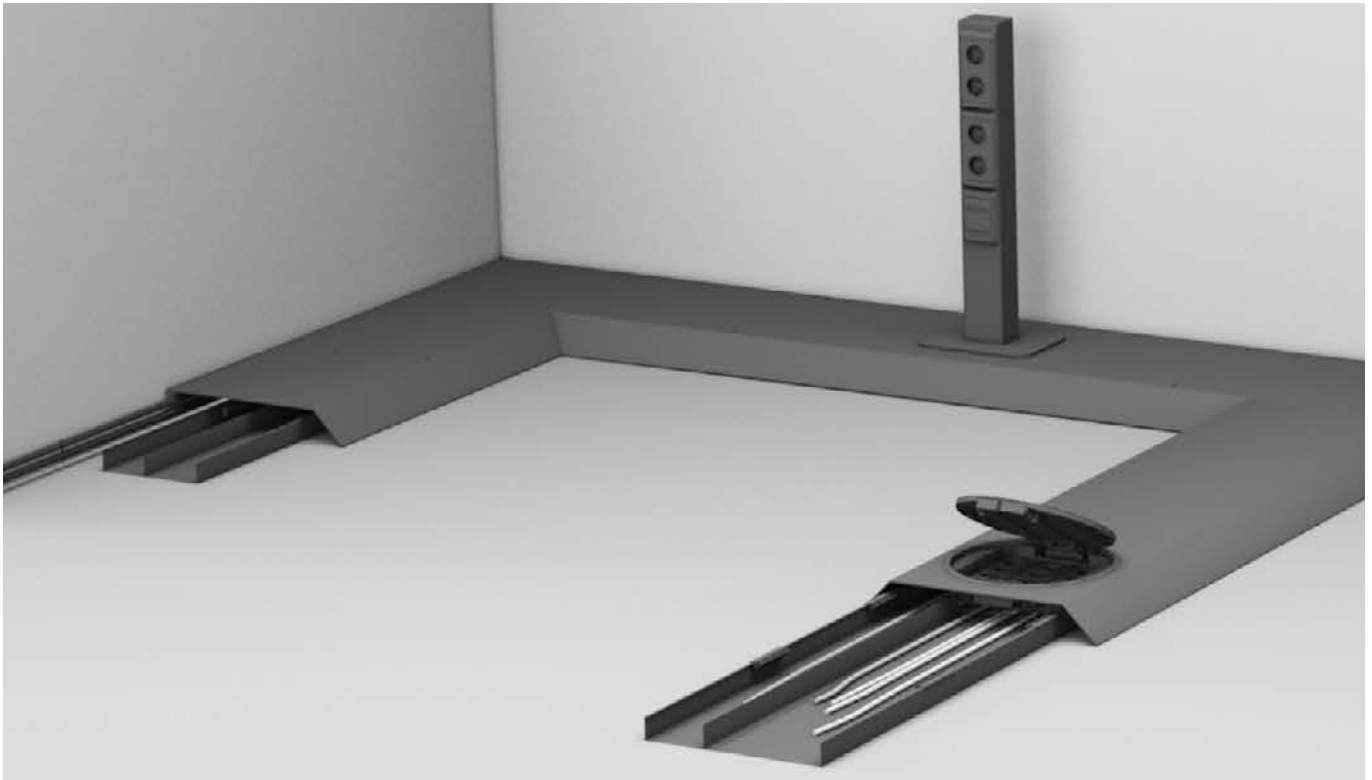

Vorteile auf einen Blick

Flexible Nachinstallation

Ist der Fußboden schon fertig oder soll dieser nicht nachträglich aufgefräst werden, ermöglicht das Aufboden Kanalsystem eine schnelle und flexible Installation. Auch nachträgliche Änderungen sind mit diesem Kanalsystem kein Problem. Die Position der einzelnen Abdeckungen mit Montageöffnungen lässt sich jederzeit beliebig verändern.

Robuste Qualität

Dank den 3 mm starken Blinddeckeln aus verzinktem Stahlblech nach DIN EN 10327 weisen die Aufbodenkanäle eine hohe Stabilität auf.

Einfache Installation

Durch die vorgefertigten Formteile ist ein Zusammenbau nach dem Baukastenprinzip auf der Baustelle einfach und schnell zu realisieren.

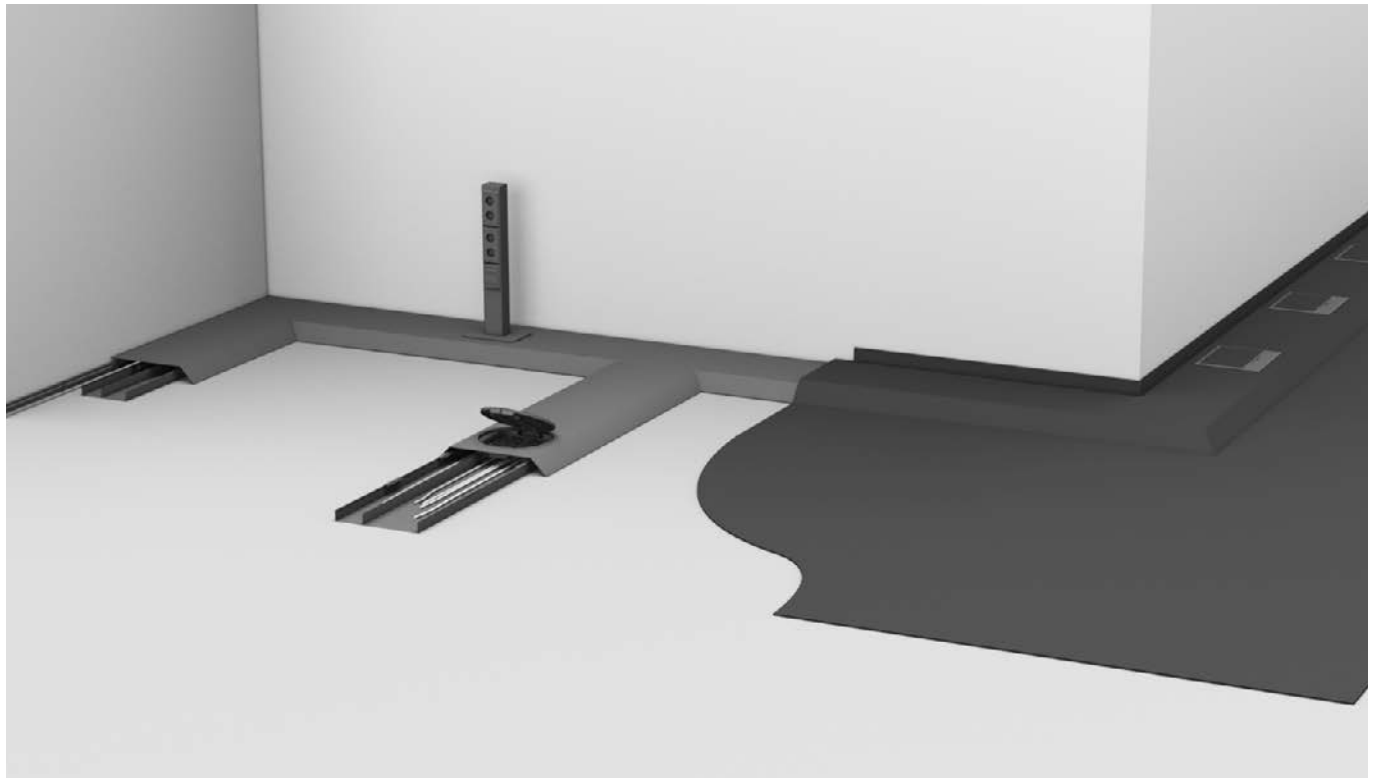

Leitungsvolumen ermitteln

Um die richtige Kanalgröße zu definieren, wird das Leitungsvolumen benötigt. Da die Leitungen in der Praxis nie optimal parallel und platzsparend nebeneinander liegen, rechnet man hier mit der Formel $(d)^2$ Durchmesser zum Quadrat. Um später für eventuelle Nachrüstungen gewappnet zu sein, sollten die Kanäle nur zu 50% ausgefüllt werden. Auch lassen sich dadurch die Leitungen einfacher durch den Kanal einziehen. Zusätzlich muss beachtet werden, dass bei dieser Berechnung noch keine Bodentanks oder Auslässe berücksichtigt wurden, die den Leitungsweg eventuell unterbrechen. In der Praxis werden Energie- und Datenleitungen voneinander getrennt im Kanal verlegt. Trennstegte teilen den Kanal in mehrere Züge auf. Trifft dies bei Ihnen auch zu, berechnen Sie für jeden Zug den Platzbedarf einzeln. Unter hager.de/tools finden Sie einen Leitungsvolumen-Konfigurator, der Ihnen bei der Berechnung hilft.



electraplan.AK
Aufbodenkanäle

Bestellnummer	Kanal-Breite mm	Nutzquerschnitt cm ²	Leitungsdurchmesser in mm																
			5	6	7	8	9	10	11	12	13	14	15	16	17	18	19	20	
AKU1500401	150	60	120	83	61	46	37	30	24	20	17	15	13	11	10	9	8	7	
AKU2000401	200	80	160	111	81	62	49	40	33	27	23	20	17	15	13	12	11	10	
AKU2500401	250	100	200	138	102	78	61	50	41	34	29	25	22	19	17	15	13	12	
AKU3000401	300	120	240	166	122	93	74	60	49	41	35	30	26	23	20	18	16	15	
AKU1500701	150	105	210	145	107	82	64	52	43	36	31	26	23	20	18	16	14	13	
AKU2000701	200	140	280	194	142	109	86	70	57	48	41	35	31	27	24	21	19	17	
AKU2500701	250	175	350	243	178	136	108	87	72	60	51	44	38	34	30	27	24	21	
AKU3000701	300	210	420	291	214	164	129	105	86	72	62	53	46	41	36	32	29	26	
AKU3500701	350	245	490	340	250	191	151	122	101	85	72	62	54	47	42	37	33	30	
AKU4000701	400	280	560	388	285	218	172	140	115	97	82	71	62	54	48	43	38	35	

Allgemeine Hinweise:

Wand

Wanddurchbrüche sollten vor der Montage des Kanals hergestellt werden.

Besenrein

Die Montagefläche muss besenrein und plan sein.

Entgraten

Scharfe Ecken und Kanten sind zu vermeiden.

Unterteil befestigen

Kanalunterteile müssen vor Aufbringen des Bodenbelages auf der Rohdecke montiert werden.

Boden verlegen

Der Bodenbelag muss bis an die Kanalunterteile heran verlegt werden.

Erdung

Die Systembauteile sind in die Erdungsmaßnahme nach DIN VDE 0100 einzubeziehen.

Verschrauben

Kanaldeckel müssen trittsicher und dauerhaft mit den Unterteilen verschraubt werden.

Seitenprofil (lang) einschieben

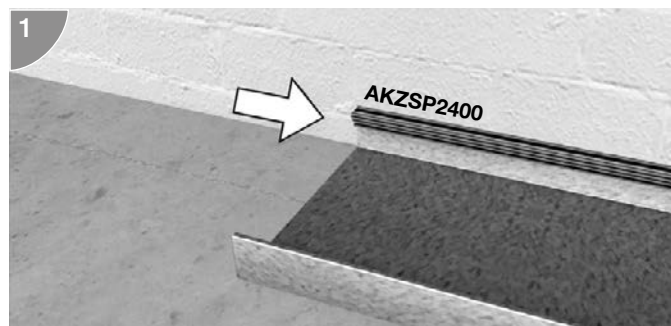

Kanalunterteile in gewünschter Lage aneinanderlegen und auf der Rohdecke befestigen.
Seitenprofil (lang) auf den hinteren, zur Wand gerichteten, Schenkel des Kanalunterteiles schieben

Seitenprofil (kurz) einschieben

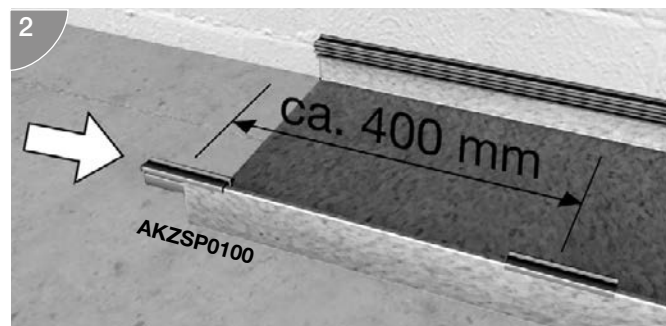

Seitenprofil (kurz) auf den vorderen Schenkel des Kanalunterteiles schieben. Profilstücke ausrichten, damit sie später unter den Befestigungsbohrungen der Abdeckungen zu liegen kommen, Abstand ca. 400 mm.

Zweiseitig

Seitenprofil (kurz) einschieben

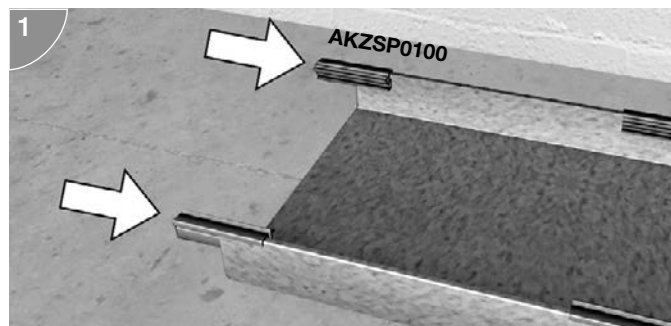

Bei Kanalunterteilen AKU...2 (für beidseitig abgekantete Blinddeckel) werden auch auf den hinteren zur Wand gerichteten Schenkel, Seitenprofile (kurz) verwendet.

Kanalverbinder einschieben

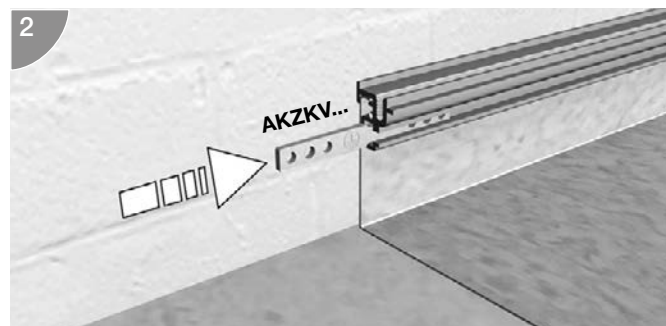

Seitenprofile (lang) mit Kabelverbinder aneinander befestigen

Kanaltrennwand BKTWK

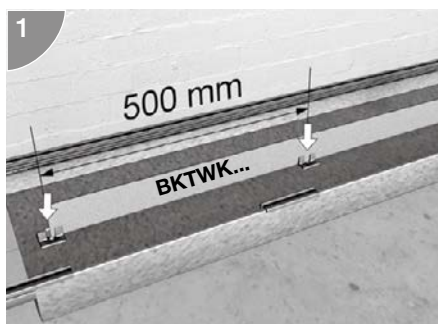

FüÙe von Kanaltrennwand BKTWK im Abstand von 500 mm in Kanalunterteil kleben. Trennwand in FüÙe einstecken.

Erdung

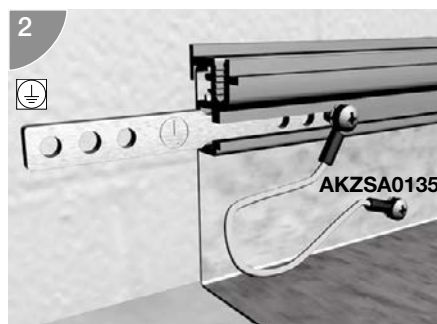

Schutzleiter-Kabel AKZSA0135 wird am Verbinderring angeschraubt. Eine leitende Verbindung vom Profil zum Kanalunterteil (Wanne) muss bauseitig erfolgen. Kanalseitenprofil durchbohren und eine selbstschneidende Blechschraube eindrehen, bis diese fest gegen die Wanne drückt.

Kanalendstücke

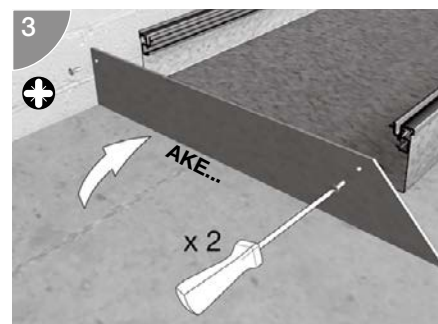

Kanalendstücke gemäß Abbildung im Seitenprofil verschrauben.

Winkel legen

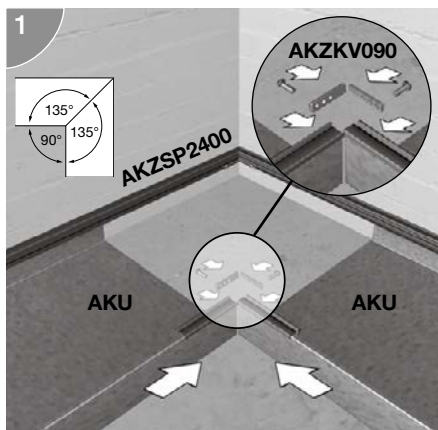

Kanalunterteile im Winkel stumpf aneinander legen. Seitenprofil (lang) auf Gehrung sägen und mit Winkelverbinder verschrauben. Seitenprofile (kurz) mit Winkelverbinder verschrauben.

Blindeckel auflegen

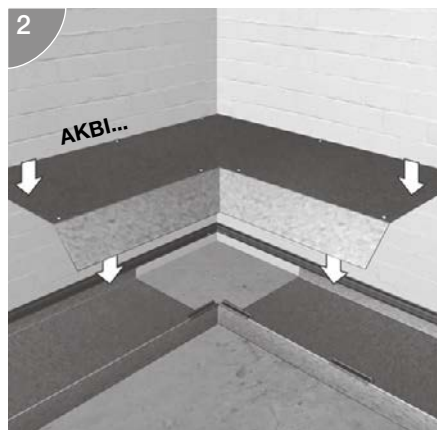

Werkseitig auf 90° Gehrung geschnittenen Blinddeckel-Inneneck oder Blinddeckel-Außeneck im Seitenprofil verschrauben.

Bodenbelag verlegen

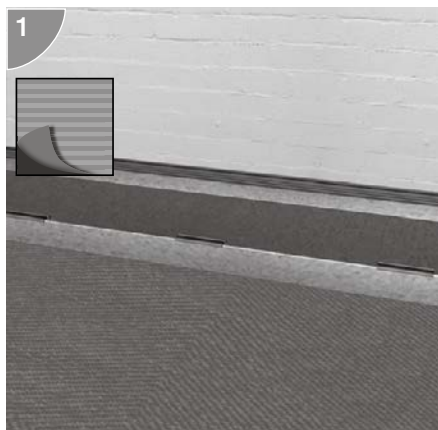

Bodenbelag bis an die Kanalunterteile des montierten Aufboden Kanalsystems heran verlegen.

Bodenbelag auf Blinddeckel

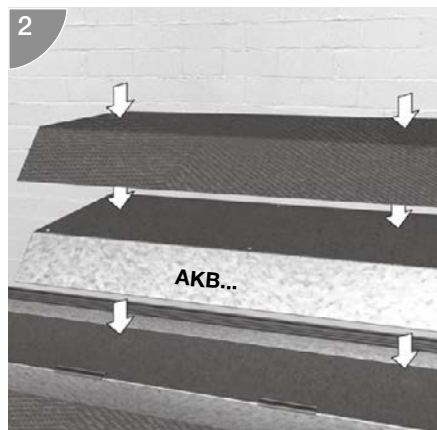

Blindeckel vollständig mit Bodenbelag überkleben. Anschließend bei Bedarf Einbauöffnungen im Belag ausschneiden.

Blindeckel anschrauben

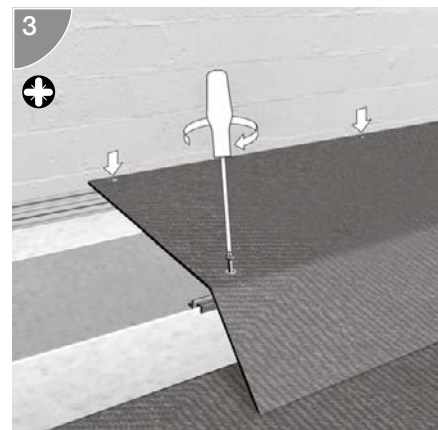

Blindeckel an den Kanalunterteilen anschrauben. Seitenprofile (kurz) unter den Bohrungen ausrichten. Schrauben durch Bodenbelag stechen, dann Schraube in Profilnut eindrehen und festziehen. Dadurch bleiben Schrauben für spätere Revisionsarbeiten problemlos zugänglich.

Doppel- und Hohlraumboden- installationssysteme electraplan.DB-HB

Die flexibelste und zugleich auch eleganteste Installationslösung beim Neubau von Büroräumen und anderen gewerblich genutzten Gebäuden sind Systeme für Doppel- und Hohlraumböden. electraplan.DB-HB setzt auf vorkonfektionierte Leitungen und vorgefertigte Montageöffnungen im Boden. In die Öffnungen werden Versorgungseinheiten eingesetzt, die mit Gerätebechern und den gewünschten Geräten bestückt sind. Alle Komponenten sind aufeinander abgestimmt und müssen nur zusammengesteckt werden.

electraplan.
DB-HB



Systemübersicht	634
<hr/>	
electraplan.DB-HB Schalungselemente aus Kunststoff für Versorgungseinheiten und nivellierbare Kassetten	636
<hr/>	
electraplan.DB-HB Leitungsauslässe mit Spannungsbereich größer 32 mm	637
<hr/>	
electraplan.DB-HB Flachkette und Zubehör	639
<hr/>	
electraplan.DB-HB Rundkette und Zubehör	641
<hr/>	
electraplan.DB-HB Sammelpunkte für Energietechnik - Metall	642
<hr/>	
electraplan.DB-HB Sammelpunkte für Energie- und Datentechnik - Kunststoff	643
<hr/>	
Technik	644
<hr/>	

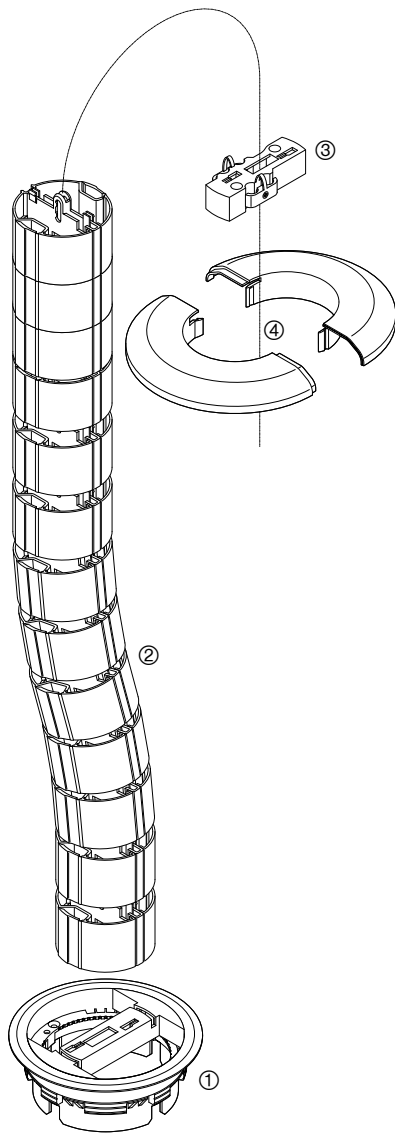

electraplan.
DB-HB

electraplan.DB-HB

- ① Leitungsauslass mit Anschluss für Rundkette
- ② Rundkette
- ③ Anschlussadapter für Rundkette
- ④ Rosette für Rundkette

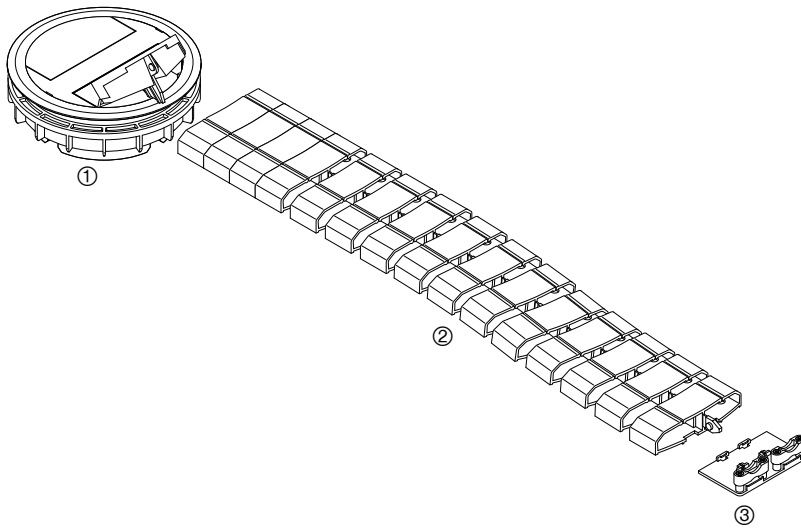

electraplan.DB-HB

- ① Leitungsauslass mit Anschluss für Flachkette
- ② Flachkette
- ③ Anschlussadapter für Flachkette

- Standardhöhe: 50 mm
- Auf Anfrage auch Schalungselemente mit Höhe 110 mm erhältlich

Material
Kunststoff

Formen

- R02: rund 122 mm
- R06: rund 215 mm
- R10: rund 275 mm
- R12: rund 306 mm
- Q06: quadratisch 200 x 200 mm
- Q12: quadratisch 244 x 244 mm
- E09: eckig 200 x 253 mm

Hinweis

- Schalungselemente vor dem Gießen des Estrichs auf dem Boden ausrichten
- Nach Erreichen der Estrichfestigkeit überstehenden Teil vom Schalungselement abtrennen



SEVR0650

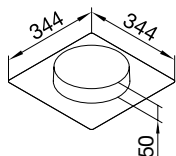

Schalungselemente für Versorgungseinheiten und nivellierbare Kassetten

	VPE	PrGr	Preis	Best.Nr.
Schalungselement VR06 rund 215mm H=50mm	1	T070	12,80 €/St	SEVR0650
Schalungselement VR10 rund 275mm H=50mm	1	T070	12,80 €/St	SEVR1050
Schalungselement VR12 rund 306mm H=50mm	1	T070	12,80 €/St	SEVR1250
Schalungselement VQ06 200x200mm H=50mm	1	T070	12,80 €/St	SEVQ0650
Schalungselement VQ12 244x244mm H=50mm	1	T070	12,80 €/St	SEVQ1250
Schalungselement VE09 200x253mm H=50mm	1	T070	12,80 €/St	SEVE0950
Schalungselement R02 H=155mm	1	T070	27,30 €/St	SER02

- Zur Montage in Doppel- oder Hohlraumböden sowie Schalungselementen
- Spannungsbereich größer 32 mm
- Außendurchmesser: 150 mm
- Einbauöffnung: 122 mm
- Nenn-Einbaugröße: R02

- Krallenbefestigung für die Montage in Doppel- & Hohlraumböden mit Spannungsbereich > 32 mm und in Schalungselement SER02
- Klemmringbefestigung für die Montage in Doppel- & Hohlraumböden mit Spannungsbereich < 32 mm

Leitungsauslass mit Blindeckel

Bodenpflege:
Werkstoff:
Halogenfrei:

trocken
Polyamid (PA)
ja

Eigenschaften:

- Blindeckel mit 5 mm Bodenbelagsaussparung
- Schutzgrad im ungenutzten Zustand IP30
- Schutzklasse IK08
- belastbar bis 2000 N nach DIN EN 50085-2-2 Klasse 6.102
- belastbar bis 5000 N nach DIN EN 50085-2-2 Klasse 6.103

Bezeichnung	Farbe	VPE	PrGr	Preis	Best.Nr.
Leitungsauslass m Blindeckel H>32mm eg	eisengrau	1	T070	70,70 €/St	★ LAR02KB7011
Leitungsauslass m Blindeckel H>32mm ts	schwarz	1	T070	70,70 €/St	★ LAR02KB9005

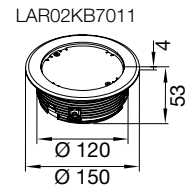

Leitungsauslass mit Kunststoff Klappdeckel

Bodenpflege:
Werkstoff:
Halogenfrei:

trocken
Polyamid (PA)
ja

Eigenschaften:

- mit Anschluss für 2 Flachketten
- Schutzgrad im genutzten Zustand IP20, im ungenutzten Zustand IP30
- Schutzklasse IK07
- belastbar bis 0,5kN nach DIN EN50085-2-2 Klasse 6.102
- belastbar bis 5kN nach DIN EN50085-2-2 Klasse 6.103

Bezeichnung	Farbe	VPE	PrGr	Preis	Best.Nr.
Leitungsauslass mit PA Klappdeckel eg	eisengrau	1	T070	83,40 €/St	★ LAR02KK7011
Leitungsauslass mit PA Klappdeckel ts	schwarz	1	T070	83,40 €/St	★ LAR02KK9005

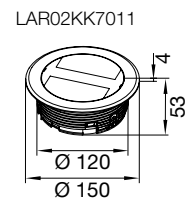

Leitungsauslass mit Rundketten-Anbindung

Bodenpflege:
Werkstoff:
Halogenfrei:

trocken
Polyamid (PA)
ja

Eigenschaften:

- mit Anschluss für Rundkette
- mit integriertem Schwallwasserschutz
- Schutzgrad im genutzten Zustand IP10, im ungenutzten Zustand IP10
- Schutzklasse IK08
- belastbar bis 0,5kN nach DIN EN50085-2-2 Klasse 6.102

Bezeichnung	Farbe	VPE	PrGr	Preis	Best.Nr.
Leitungsauslass für Rundkette H>32mm eg	eisengrau	1	T070	70,70 €/St	★ LAR02KR7011
Leitungsauslass für Rundkette H>32mm ts	schwarz	1	T070	70,70 €/St	★ LAR02KR9005

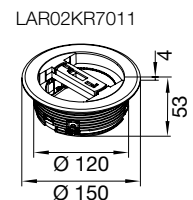

electraplan.
DB-HB



LAR02MKS

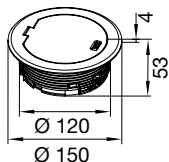

Leitungsauslass mit Metall Klappdeckel

Bodenpflege:
Werkstoff:
Halogenfrei:

nass
Materialmix
ja

Eigenschaften:

- Leitungsschutz durch Schutzverriegelung im genutzten Zustand
- Schutzgrad im genutzten Zustand IP20, im ungenutzten Zustand IP66 (bei entsprechender Montage)
- Schutzklasse IK10
- belastbar bis 3000 N nach DIN EN 50085-2-2 Klasse 6.102
- belastbar bis 10000 N nach DIN EN 50085-2-2 Klasse 6.103

Bezeichnung	Farbe	VPE	PrGr	Preis	Best.Nr.
Leitungsauslass Metal Klappdeckel Silber	silber	1	T070	243,40 €/St ★	LAR02MKS



LAR02MTS

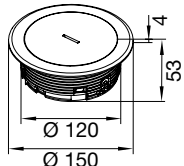

Leitungsauslass mit Metall Tubus Deckel

Bodenpflege:
Werkstoff:
Halogenfrei:

nass
Materialmix
ja

Eigenschaften:

- Praktischer Wendetubus
- Schwallwasserschutz bis 10 mm im genutzten Zustand
- Schutzgrad im genutzten Zustand IP20, im ungenutzten Zustand IP66 (bei entsprechender Montage)
- Schutzklasse IK10
- belastbar bis 3000 N nach DIN EN 50085-2-2 Klasse 6.102
- belastbar bis 10000 N nach DIN EN 50085-2-2 Klasse 6.103

Bezeichnung	Farbe	VPE	PrGr	Preis	Best.Nr.
Leitungsauslass Metall Tubus Silber	silber	1	T070	269,60 €/St ★	LAR02MTS

electraplan.
DB-HB



BSR02R

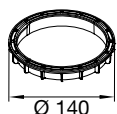

Klemmring für Spannungsbereich kleiner 32 mm

Werkstoff:

Polyamid (PA)

Bezeichnung	Farbe	VPE	PrGr	Preis	Best.Nr.
Installationsdose Ring für <32mm	schwarz	1	T080	19,10 €/St ★	BSR02R

- Flache Kabelkette für die Leitungsführung auf dem Boden
- Trittfest
- Zwei Raststellungen, dadurch auch starre Verbindung möglich
- Umfangreiches Zubehör

Leitungsbelegung
8 x 3 x 1,5 mm²

Flachkette

Kammeranzahl:
Werkstoff:
Halogenfrei:

2
Polyamid (PA)
ja

Eigenschaften:

- Länge ausgezogen: 1 m
- Biegeradius von 250 mm wird eingehalten

Bezeichnung	VPE	PrGr	Preis	Best.Nr.
Flachkette 20x83mm Lmax=1m eisengrau	1	T070	63,50 €/St	FK17011
Flachkette 20x83mm Lmax=1m lichtgrau	1	T070	63,50 €/St	FK17035
Flachkette 20x83mm Lmax=1m tiefschwarz	1	T070	63,50 €/St	FK19005



FK17011

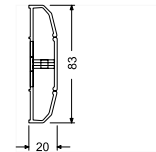

Flachkettenadapter

Werkstoff:
Halogenfrei:

Polyamid (PA)
ja

Eigenschaften:

- zur Anbindung der Flachkette an den Leitungsauslass der Versorgungseinheit

Bezeichnung	Farbe	VPE	PrGr	Preis	Best.Nr.
Adapter Flachkette an Versorg-einheit eg	eisengrau	700	T070	3,90 €/St	FKA7011
Adapter Flachkette an Versorg-einheit ts	schwarz	700	T070	3,90 €/St	FKA9005



FKA7011

Bodenverteiler

Werkstoff:

Stahlblech

Eigenschaften:

- Zur Kreuzverteilung von Leitungen am Boden
- bestehend aus Ober- und Unterteil
- Flachkette wird einfach eingehängt

Bezeichnung	Farbe	VPE	PrGr	Preis	Best.Nr.
Bodenverteiler Flachkette/Aufbodenkan eg	eisengrau	1	T070	56,50 €/St	FKB7011
Bodenverteiler Flachkette/Aufbodenkan lg	lichtgrau	1	T070	56,50 €/St	FKB7035
Bodenverteiler Flachkette/Aufbodenkan ts	schwarz	1	T070	56,50 €/St	FKB9005

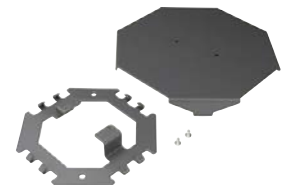

FKB7011

Begeherschutz

Länge:
Werkstoff:

1000 mm
Stahlblech

Eigenschaften:

- zum zusätzlichen Schutz bei erhöhter Belastung
- Sonderlänge auf Anfrage möglich

Bezeichnung	Farbe	VPE	PrGr	Preis	Best.Nr.
Begeherschutz f Flachkette L=1m eisengrau	eisengrau	1	T070	53,70 €/St	FKS7011
Begeherschutz f Flachkette L=1m lichtgrau	lichtgrau	1	T070	53,70 €/St	FKS7035
Begeherschutz f Flachkette L=1m tschwarz	schwarz	1	T070	53,70 €/St	FKS9005



FKS7011



Bodenhalterung

Länge:
Werkstoff:

500 mm
Stahlblech

Eigenschaften:

- zur Fixierung der Flachkette am Boden

FKH7011

Bezeichnung	Farbe	VPE	PrGr	Preis	Best.Nr.
Bodenhalterung für Flachkette L=0,5m eg	eisengrau	1	T070	43,20 €/St	FKH7011
Bodenhalterung für Flachkette L=0,5m lg	lichtgrau	1	T070	43,20 €/St	FKH7035
Bodenhalterung für Flachkette L=0,5m ts	schwarz	1	T070	43,20 €/St	FKH9005



Halter mit Zugentlastung

Werkstoff:
Halogenfrei:

Polyamid (PA)
ja

Eigenschaften:

- Halter zum Anschrauben an Wand oder Boden
- Zugentlastung für 2 Leitungen

FKWB000

Bezeichnung	Farbe	VPE	PrGr	Preis	Best.Nr.
Halter mit Zugentlastung für Flachkette	schwarz	1	T070	12,60 €/St	FKWB000

- Runde Leitungsführungskette für die Verbindung vom Bodenauslass zum Anschluss am Schreibtisch
- Sicherer Schutz der Leitungen
- Leicht zu öffnen und wieder zu verschließen durch Klappmechanismus
- Beweglich in alle Richtungen oder als starre Verbindung verrastbar
- Umfangreiches Zubehör

Leitungsbelegung
16 x 3 x 1,5 mm²

Rundkette

Durchmesser:
Kammeranzahl:
Werkstoff:
Halogenfrei:

70 mm
2
Polypropylen (PP)
ja

Eigenschaften:

- Länge ausgezogen: 1 m (18 Kettenglieder)
- Adaption an Raumverteiler-System

Bezeichnung	Farbe	VPE	PrGr	Preis	Best.Nr.
Rundkette d=70mm Lmax=1m lichtgrau	lichtgrau	1	T070	54,40 €/St	RK17035
Rundkette d=70mm Lmax=1m tiefschwarz	schwarz	1	T070	54,40 €/St	RK19005



RK17035

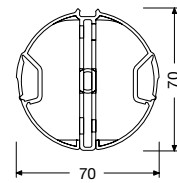

Rosette

Durchmesser:
Werkstoff:
Halogenfrei:

150 mm
PVC
nein

Eigenschaften:

- zur Abdeckung des Leitungsauslass bei Anschluss der Rundkette

Bezeichnung	Farbe	VPE	PrGr	Preis	Best.Nr.
Rosette aus PVC zu Rundkette lg	lichtgrau	1	T070	21,40 €/St	RKR7035
Rosette aus Polyamid zu Rundkette ts	schwarz	1	T070	21,40 €/St	RKR9005



RKR7035

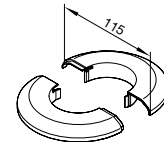

Anschlussadapter

Werkstoff:
Halogenfrei:

Polypropylen (PP)
ja

Eigenschaften:

- Anschlussadapter mit Zugentlastung zum Anschluss an Boden oder Decke

Bezeichnung	Farbe	VPE	PrGr	Preis	Best.Nr.
Halter mit Zugentlastung f Rundkette lg	lichtgrau	1	T070	4,30 €/St	RKA7035
Halter mit Zugentlastung f Rundkette ts	schwarz	1	T070	4,30 €/St	RKA9005



RKA7035

Wandhalter

Werkstoff:
Halogenfrei:

PPO
ja

Eigenschaften:

- zur sicheren Befestigung der Rundkette an der Wand

Bezeichnung	Farbe	VPE	PrGr	Preis	Best.Nr.
Wandhalterung Polypropylen zu Rundkette	lichtgrau	5	T070	2,10 €/St	RKWH000



RKWH000

electraplan.
DB-HB

- Sammelpunkte für Starkstromtechnik im Unterflurbereich
- Für den Anschluss von bodenebenen Einbaueinheiten im Hohlraumboden oder Doppelboden über Steckanschlüsse (WG: Wieland GST 18i/3 oder WA: Wago Winsta)
- Für Zuleitungen von 9 - 17 mm Durchmesser über Kabelverschraubung M25 mit Zugentlastung
- Einspeisung: 400 V AC3 / 16 A auf Doppelklemmen 5 x 4 mm² Federkraft

Material

Gehäuse aus 1 mm Stahlblech verzinkt nach DIN EN 10327
Alle Verwendeten Kunststoffteile sind halogenfrei

Lieferfarben Steckverbinder

weiß, ähnlich RAL 9010
schwarz, ähnlich RAL 9005

Abmessung

L x B x H: 325 x 195 x 45 mm



SPWG069010

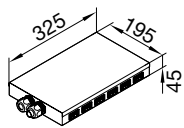

Sammelpunkt mit 6 Steckverbinder

Eigenschaften:

- für max. 2 Zuleitungen von 9-17 mm Durchmesser über Kabelverschraubung M25 mit Zugentlastung
- 6 Wechselstromabgänge für 230 Volt-Versorgungsleitungen 16 A
- Interne Verdrahtung 2,5 mm² je Phase 2 x Buchse

WG: Wieland-Stecktechnik

WA: WAGO-Stecktechnik

Bezeichnung	VPE	PrGr	Preis	Best.Nr.
Sammelpunkt Energie Wieland 6x reinweiß	1	T070	182,10 €/St	SPWG069010
Sammelpunkt Energie Wieland 6x tschwarz	1	T070	182,10 €/St	SPWG069005
Sammelpunkt Energie Wago 6x reinweiß	1	T070	173,30 €/St	SPWA069010
Sammelpunkt Energie Wago 6x tiefschwarz	1	T070	173,30 €/St	SPWA069005



SPWG129010

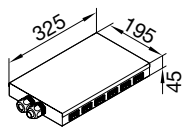

Sammelpunkt mit 12 Steckverbinder

Eigenschaften:

- für max. 2 Zuleitungen von 9-17 mm Durchmesser über Kabelverschraubung M25 mit Zugentlastung
- 12 Wechselstromabgänge für 230 Volt-Versorgungsleitungen 16 A
- Interne Verdrahtung 2,5 mm² je Phase 4 x Buchse

WG: Wieland-Stecktechnik

WA: WAGO-Stecktechnik

Bezeichnung	VPE	PrGr	Preis	Best.Nr.
Sammelpunkt Energie Wieland 12x reinweiß	1	T070	231,90 €/St	SPWG129010
Sammelpunkt Energie Wieland 12x tschwarz	1	T070	231,90 €/St	SPWG129005
Sammelpunkt Energie Wago 12x reinweiß	1	T070	209,20 €/St	SPWA129010
Sammelpunkt Energie Wago 12x tiefschwarz	1	T070	209,20 €/St	SPWA129005



SPWG669010

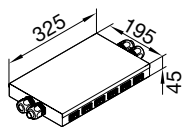

Sammelpunkt mit 2 x 6 Steckverbinder

Eigenschaften:

- für max. 4 Zuleitungen von 9-17 mm Durchmesser über Kabelverschraubung M25 mit Zugentlastung
- 12 Wechselstromabgänge für 230 Volt-Versorgungsleitungen 16 A
- Interne Verdrahtung 2,5 mm² je Phase 2 x Buchse

WG: Wieland-Stecktechnik

WA: WAGO-Stecktechnik

Bezeichnung	VPE	PrGr	Preis	Best.Nr.
Sammelpunkt Energie Wieland 12x 6rw/6ts	1	T070	278,90 €/St	SPWG669010
Sammelpunkt Energie Wago 12x 6rw/6ts	1	T070	255,30 €/St	SPWA669010

- Sammelpunkte für Starkstromtechnik im Unterflurbereich
- Für den Anschluss von bodenebenen Einbaueinheiten im Hohlraumboden oder Doppelboden über Steckanschlüsse (WG: Wieland GST 18i/3 oder WA: Wago Winsta)
- Für Zuleitungen von 9 - 17 mm Durchmesser über Kabelverschraubung M25 mit Zugentlastung
- Einspeisung: 400 V AC3 / 16 A auf Doppelklemmen 5 x 4 mm² Federkraft

Material

Gehäuse aus 1 mm Stahlblech verzinkt nach DIN EN 10327
Alle verwendeten Kunststoffteile sind halogenfrei

Lieferfarben Steckverbinder

weiß, ähnlich RAL 9010
schwarz, ähnlich RAL 9005

Abmessung

L x B x H: 325 x 195 x 45 mm

Sammelpunkt für Energieanschlüsse WAGO-WINSTA

Mit sechs 3-poligen Anschlüssen zum Selbstverdrahten.

Bezeichnung	VPE	PrGr	Preis	Best.Nr.
Sammelpunkt Energie Wago 6x schwarz	1	T060	74,40 €/St	G8360



G8360

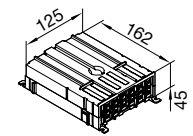

Sammelpunkt für Energieanschlüsse Wieland-gesis

Mit sechs 3-poligen Anschlüssen zum Selbstverdrahten

Bezeichnung	VPE	PrGr	Preis	Best.Nr.
Sammelpunkt Energie Wieland 6x schwarz	1	T060	74,90 €/St	G8366



G8366

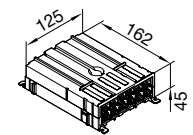

Sammelpunkt für Datenanschlüsse Cat.6A

6 E-DAT Module Cat.6A 8(8) mit IDC-Schneidklemmen und Staubschutzklappen, Zugentlastung am Modul und am Gehäuse.

Bezeichnung	VPE	PrGr	Preis	Best.Nr.
Sammelpunkt Daten 6xCat.6A	1	T060	142,60 €/St	G3160



G3160

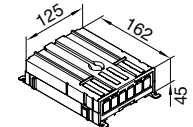

Doppelboden - Hohlraumboden - Schalungselemente

Kennzeichen	Typ	Art	Höhe
SE = Schalungselement	X V = Versorgungseinheit	Y E04: eckig 147 x 247 mm E09: eckig 200 x 253 mm R06: rund 215 mm R2: rund 242 mm R10: rund 275 mm R12: rund 306 mm Q06: quadratisch 200 x 200 mm Q12: quadratisch 244 x 244 mm Q08: quadratisch 294 x 294 mm	Z 200 = Höhe 200 mm

Doppelboden - Hohlraumboden - Leitungsauslässe

Kennzeichen	Typ	Art	Farbe
LA = Leitungsauslass	X FK = mit Anschluss für Flachkette RK = mit Anschluss für Rundkette TU = Tubus BL = Blinddeckel	Y G20 = Spannbereich größer 20 mm K20 = Spannbereich kleiner 20 mm	Z 7011 = RAL 7011, eisengrau 9005 = RAL 9005, tiefschwarz

Doppelboden - Hohlraumboden - Ketten und Zubehör

Kennzeichen	Zubehör	Farbe
FK = Flachkette	Y 1 = Länge 1 m A = Adapter B = Bodenverteiler S = Schutz (Begeherschutz) H = Halterung (Bodenhalterung) WB000 = Wand u. Boden Halterung	Z 7011 = RAL 7011, eisengrau 9005 = RAL 9005, tiefschwarz

Kennzeichen	Zubehör	Farbe
RK = Rundkette	Y 1 = Länge 1 m R = Rosette A = Anschlussadapter WH000 = Wandhalterung	Z 7035 = RAL 7035, lichtgrau

Doppelboden - Allgemeine Beschreibung - Funktionsweise und Anwendung

Schnelle Installation

Durch die vorkonfektionierten Leitungen und Gerätebecher mit Steckdosen muss beim Endausbau der Büros die Energieverteilung nur noch zusammengesteckt werden.

Hohe Flexibilität

Durch das Plug and Play System kann auf jede Veränderung schnell und unkompliziert reagiert werden.

Funktionsweise

Unkomplizierte, zeitsparende Montage: Ein Installationsergebnis, das perfekt passt und sich sehen lassen kann. Mit einem System für den Unterflurbereich, das Energie und Daten einfach und sicher ans Ziel bringt. Leichte Verlegung von vorkonfektionierten Leitungen mittels Plug and Play, eine Umbelegung kann in kürzester Zeit vorgenommen werden, da die Bodenplatten aufgenommen werden können und auf der gesamten Länge eine freie Eingriffsmöglichkeit besteht. Verteilung und Aufteilung der Leitungen erfolgt über mehrere Sammelpunkte. Diese flexiblen, dezentralen, untereinander frei kombinierbaren Sammelpunkte teilen Energieanschlüsse in bis zu sechs selbstverriegelte Eingangsstecker auf. Vorkonfektionierte Gerätebecher runden das System ab. In Doppelbodenplatten mit vorgefertigten Montageöffnungen werden dann Versorgungseinheiten mit Gerätebechern und Steckdosen eingebaut.

Großraumbüros mit großen Grundflächen, die durch Raumteiler in viele Computerarbeitsplätze unterteilt sind und umstrukturierbar bleiben sollen, kommen um dieses flexible System nicht herum. Dies gilt auch für mit Doppelboden konstruierte Computer-Serverräume, die durch ihre Bauweise höchstmögliche Flexibilität bieten. In Schauräume oder Messestände, die je nach Bedarf wieder umgebaut werden, sind komplett vernetzte Energie- und Datennetzwerke auf diese Weise integriert.

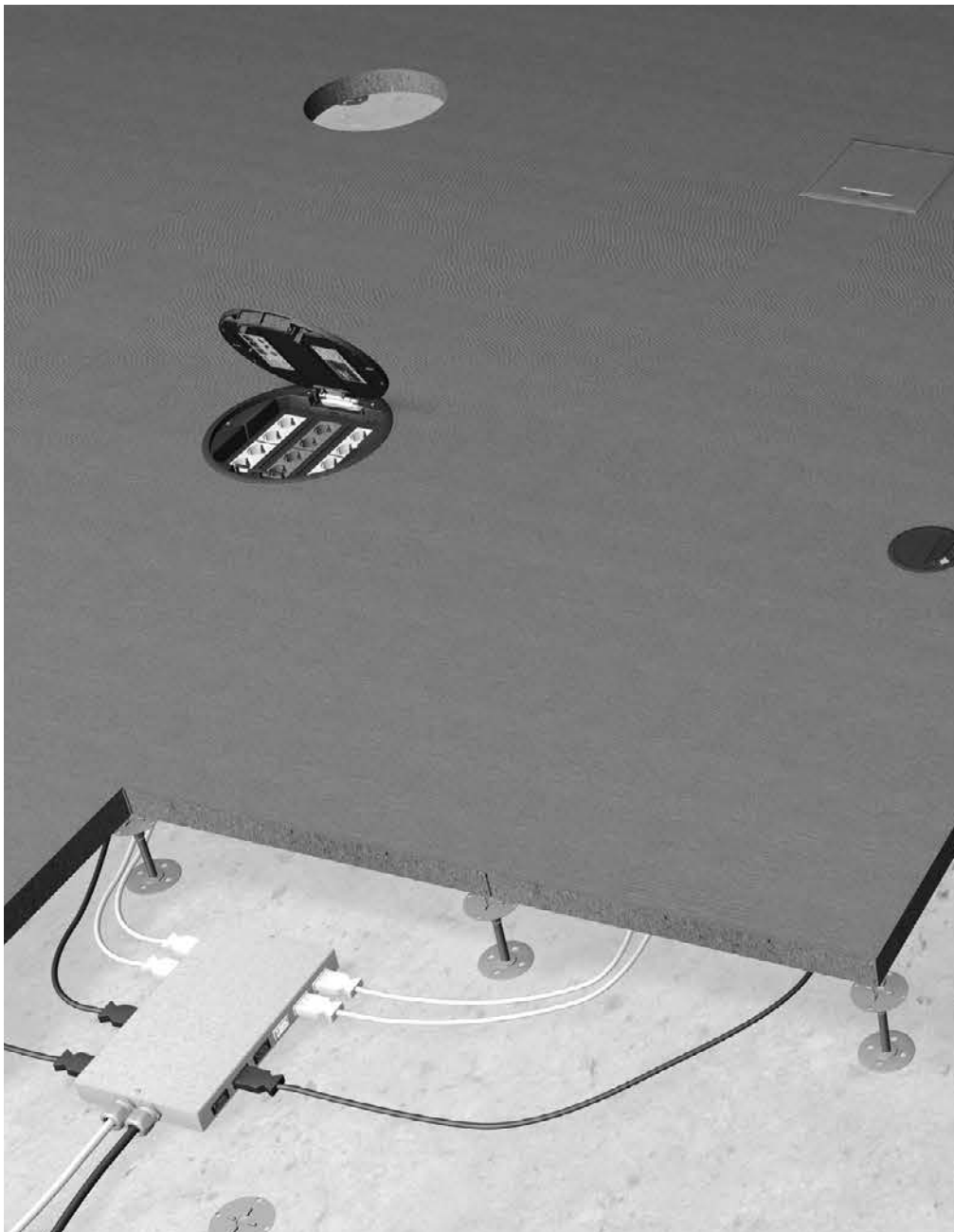

Allgemeine Hinweise

Gültigkeit

Diese Montageanleitung gilt für alle Schalungselemente, egal welcher Größe und Form.

Material

Schalungselemente bestehen aus einem Kunststoff.

Transport

Für den Transport können mehrere Schalungselemente platz sparend übereinander gestapelt werden.

110 mm

Bei höherem Estrichaufbau können auf Anfrage auch 110 mm hohe Schalungselemente geliefert werden.

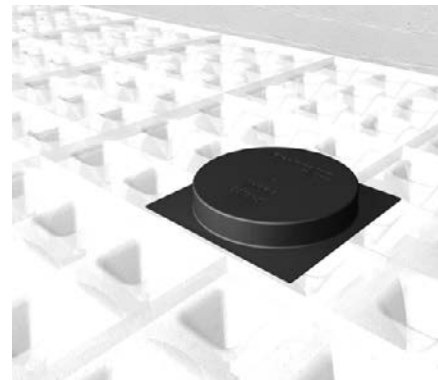

Schalungselemente ausrichten

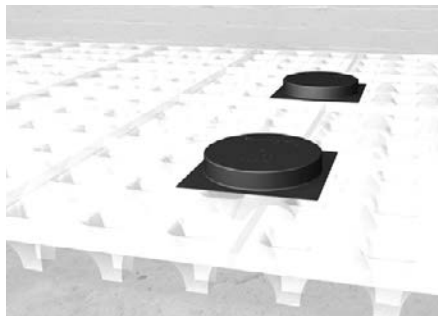

Schalungselemente vor dem Gießen des Estrichs auf dem Hohlraumboden ausrichten.

Schalungselement beschneiden

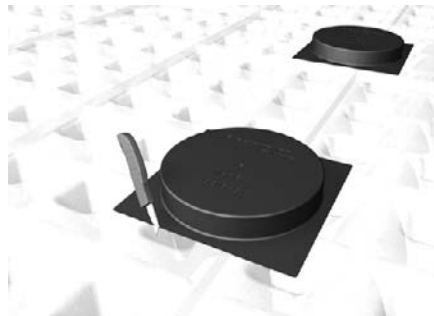

Gegebenenfalls aufliegenden Rand des Schalungselementes beschneiden, damit unmittelbar angrenzende Mulden voll Estrich laufen können.

Schalungselement abkleben

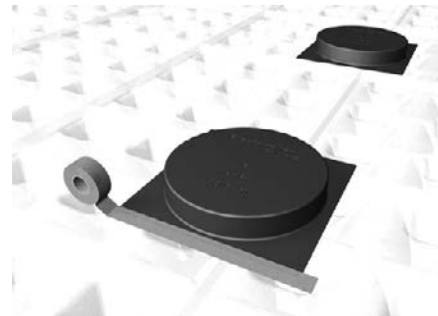

Schalungselement mit Klebeband (bauseitig) auf dem Hohlraumboden befestigen.

Achtung!
Mulden, über die Estrich von außen in das Schalungselement eindringen kann, müssen sicher verschlossen werden, z.B. durch Abkleben mit Textilklebeband.

Estrich einbringen



Estrich wird gegossen und die Muldenstruktur des Hohlraumbodens wird verfüllt.

Überstehenden Teil abtrennen

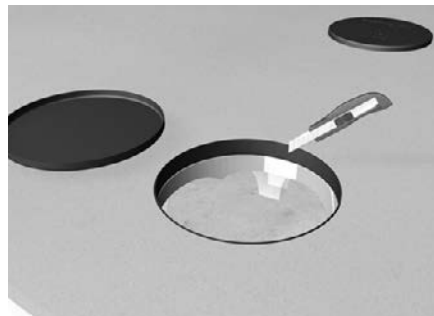

Nach Erreichen der Estrichsollfestigkeit überstehenden Teil vom Schalungselement abtrennen.

Versorgungseinheit einbauen



Nach Verlegen des Teppichbodens Versorgungseinheit in die Öffnung einsetzen und befestigen.

Allgemeine Hinweise:**Zum Schreibtisch**

Für die Verbindung vom Boden zum Anschluss am Schreibtisch steht eine runde Leitungsführungskette zur Verfügung.

Schützt

Sie bietet einen sicheren Schutz der Leitungen.

Einfach und geräumig

Durch einen Klappmechanismus ist die Rundkette leicht zu öffnen und wieder zu verschließen. Ihr Volumen lässt die Aufnahme mehrerer unterschiedlicher Leitungen zu.

Flexibel

Die Kette ist in alle Richtungen beweglich oder als starre Verbindung verrastbar. Durch ihre hohe Flexibilität ist die Einhaltung der Biegeradien von LWL oder Kupferleitungen gewährleistet.

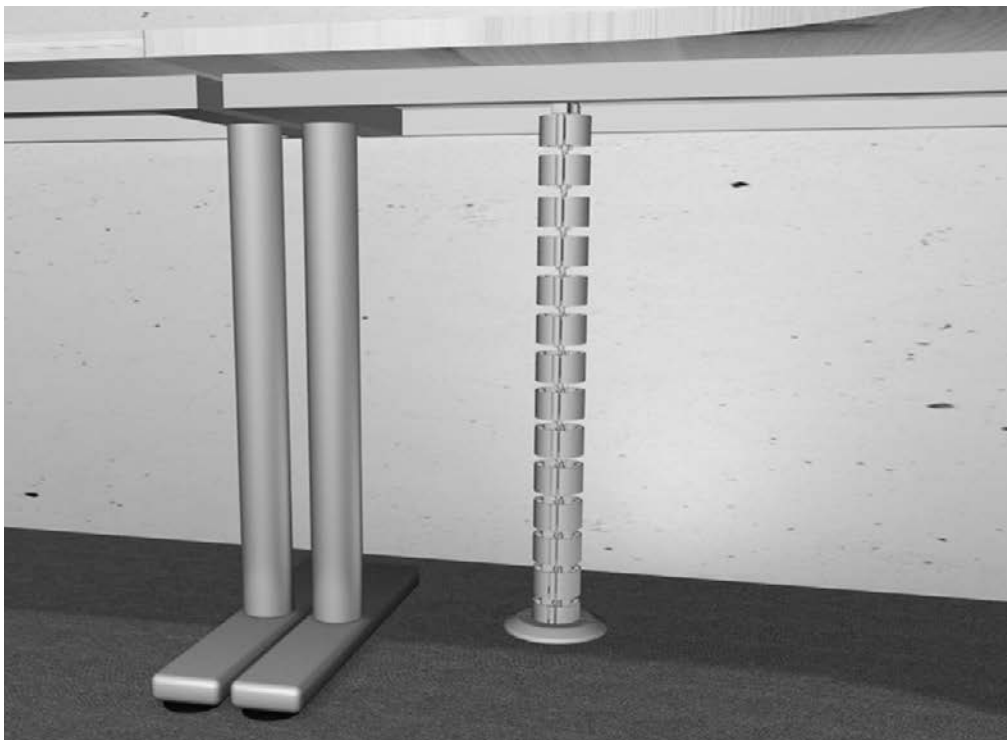

Rundkette öffnen

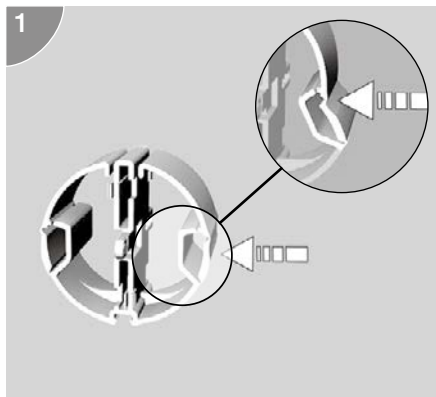

Rundkette seitlich eindrücken. Durch Klappmechanismus öffnet sich die Rundkette durch eindrücken der Seiteperforation.

Kabel einführen

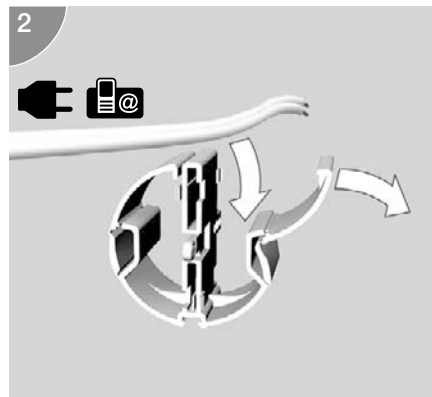

Kabel von oben in die Öffnung einlegen.

Rundkette schließen

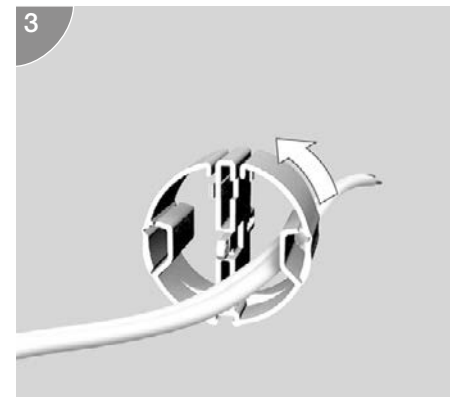

Obere Klappe der Rundkette durch zurückdrücken wieder schließen. Klappe springt wieder in die ursprüngliche Position.

Starre Verbindung herstellen

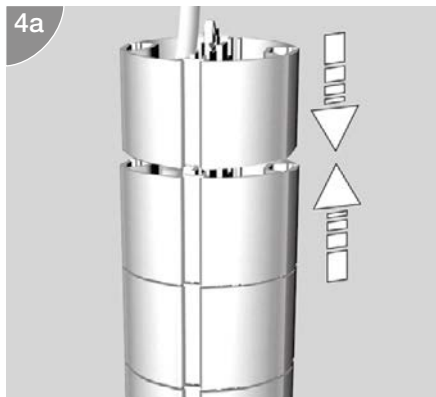

Einzelne Rundkettenglieder können durch zusammenstecken in eine starre Verbindung verrasten.

Flexible Verbindung herstellen

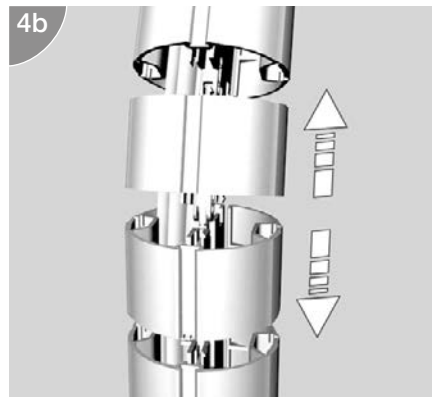

Durch auseinanderziehen der Verrastung lässt sich der Rundkette Flexibilität verleihen. Rundkette ist so in alle Richtungen beweglich.

Rundkette lösen

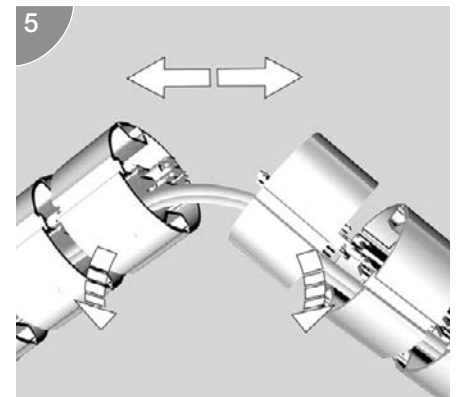

Durch eine Dreh- Zugbewegung können zwei Rundkettenglieder voneinander getrennt werden.

Wandhalter anbringen

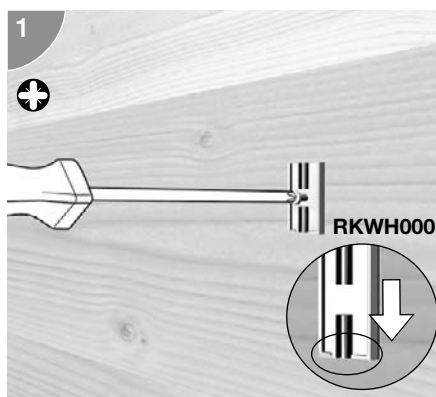

Wandhalter mit einer Schraube an seitlicher Wand befestigen. Wandhalter muss so an-gebracht werden, dass die Führungsnut unten geschlossen ist.

Rundkette ansetzen

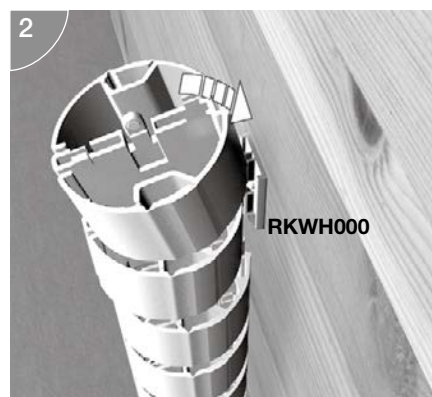

Rundkettenglied mit der Seite an der die Führungsnut eingebracht ist, von oben an den Wandhalter einführen.

Rundkette einrasten

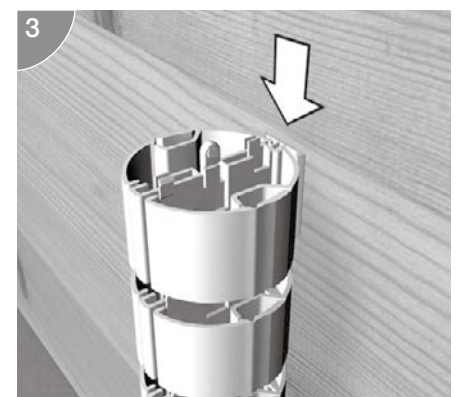

Gesamte Rundkette nach unten in die Führungsnut einschieben

Anschlussadapter anbringen

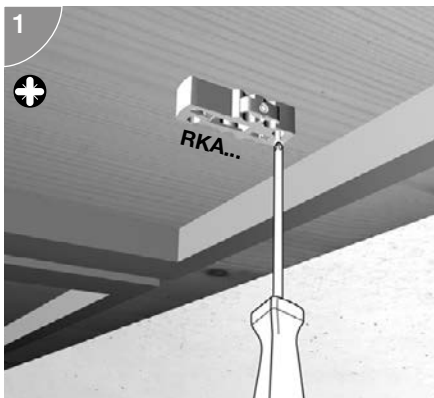

Um die Rundkette unter einem Schreibtisch anzubringen, muss der Anschlussadapter von unten an die Tischplatte befestigt werden.

Rundkette einstecken und einrasten

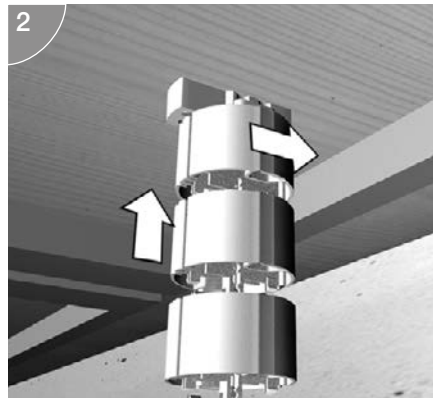

Rundkette von unten in den Anschlussadapter einstecken. Rundkette von der Seite in mittige Position des Anschlussadapters schieben. Hierdurch ist die Rundkette verrastet und gegen Herunterfallen gesichert.

An Leitungsauslass anschließen

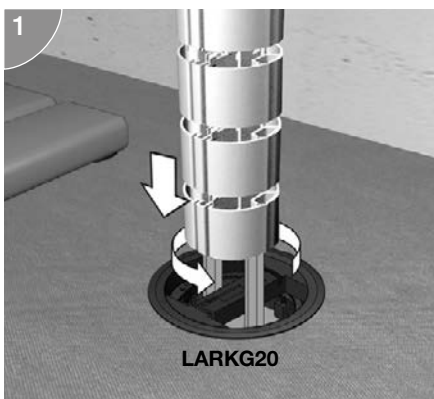

Nach gleichem Prinzip des Anschlussadapters wird die Rundkette an den Leitungsauslass angeschlossen. Einstecken und anschließend von der Seite in mittige Position schieben.

Abdeck-Rosette anbringen

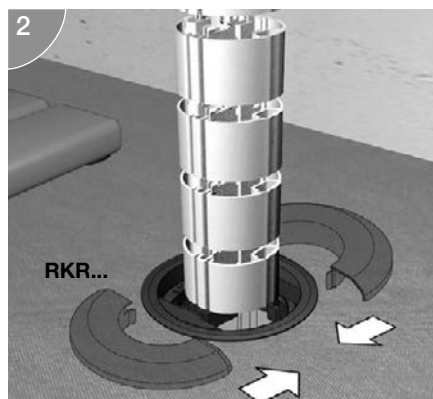

Zweiteilige Rosette von beiden Seiten an die Rundkette heranführen und ineinander stecken.

Allgemeine Hinweise:

Flach

Flache Kabelketten dienen der Leitungsführung auf dem Boden.

Rastend und geräumig

Durch zwei Raststellungen sind auch starre Verbindungen möglich.
Zwei Kammern stehen zur parallelen Aufnahme von Daten- und Energieleitungen zur Verfügung.

Stabil

Die stabile Bauform gewährleistet eine hohe Trittfestigkeit.

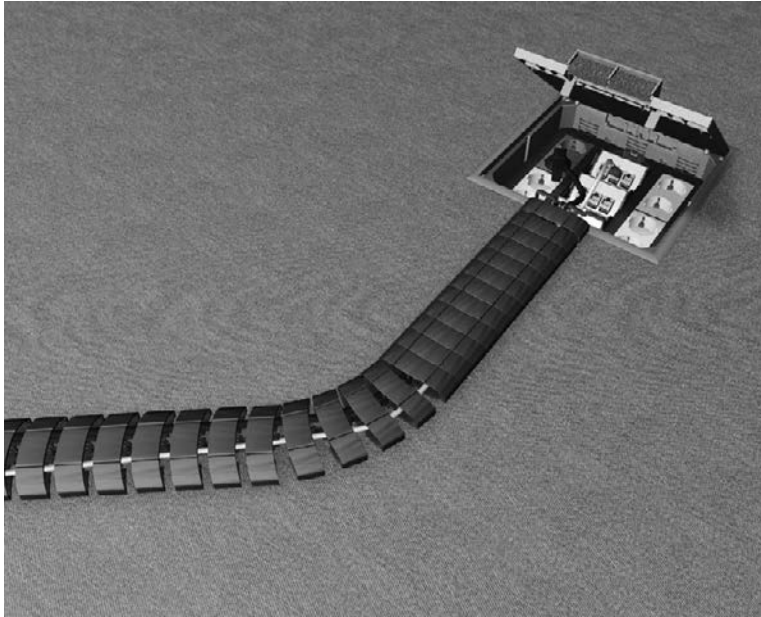

Flachkettenadapter einstecken

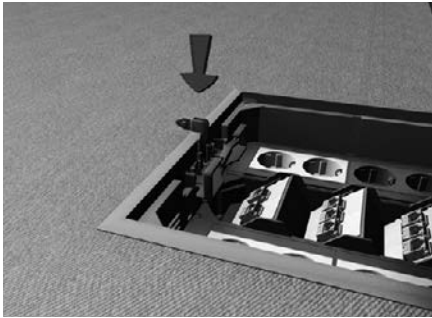

Den Flachkettenadapter von oben in die mittige Nut einstecken.

Flachkette anschließen

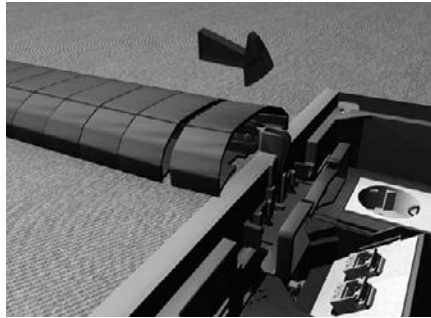

Flachkette mit der Nut in die Rastnase des Flachkettenadapter einklippen.

Flachkette optional auseinander ziehen

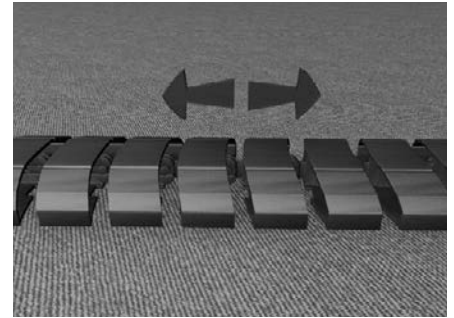

Um der Flachkette Flexibilität zu verleihen, können die einzelnen Verbindungen auseinander gezogen werden, so dass diese im zweiten Verrastpunkt gehalten werden.

Kurven legen



Sind die einzelnen Glieder der Flachkette auseinander gezogen, lassen sich auch Radien verlegen.

Kabel einführen



Stecker in die Steckdosen einstecken. Anschließend das Kabel von oben in die Flachkette eindrücken. Seitliche Perforierung des Flachkettengliedes lässt sich herunterdrücken.

Klappe schließen

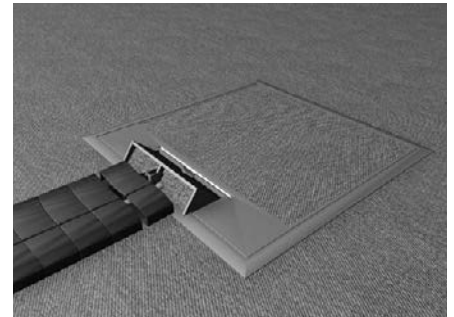

Klappe der Versorgungseinheit schließen. Leitungsauslass muss beim Anschluss der Flachkette geöffnet bleiben

Versorgungs- und Einbaueinheiten electraplan.VE-EE

Rund oder rechteckig, aus Polyamid oder Edelstahl, für trocken- oder für nassgepflegte Böden: Die Auswahl an Versorgungseinheiten für electraplan-Bodensysteme ist groß. Alle werden mit dem gleichen Befestigungsset in den Montageöffnungen eingesetzt. Und mit Ausnahme der Versorgungseinheiten für nassgepflegte Böden sind sie alle bereits ab Werk mit diesem Set ausgestattet. Auch für Schwerlasten sind spezielle Bodendosensysteme erhältlich, z.B. zur Installation in einem Autohaus.



Systemübersicht	654
electraplan.VE-EE Versorgungseinheiten	656
electraplan.VE-EE Verschlussdeckel	660
electraplan.VE-EE Versorgungseinheiten aus Edelstahl	664
electraplan.VE-EE Einbaueinheiten, nivellierbare Edelstahl-Kassetten quadratisch	665
electraplan.VE-EE Einbaueinheiten, nivellierbare Edelstahl-Kassetten rund	666
electraplan.VE-EE Einbaueinheiten, nivellierbare Edelstahl-Kassetten, Zubehör	667
electraplan.VE-EE Einbaueinheiten, Schwerlastkassetten	668
electraplan.VE-EE Einbaueinheiten, Schwerlastkassetten, Zubehör	671
electraplan.VE-EE Einbaueinheiten, Zubehör, Rastleiterverlängerungen	672
electraplan.VE-EE UD-Zuhause Komplett-Pakete	673
electraplan.VE-EE Einbaueinheiten, Bodensteckdose	674
electraplan.VE-EE Einbaueinheiten, Bodensteckdose, Schutzkontaktsteckdosen 33°	676
electraplan.VE-EE Anschlussdosen, Bodensteckdose, Datentechnik und Montageplatten	677
electraplan.VE-EE Einbaueinheiten, Zapfsäulen, Zubehör	680
electraplan.VE-EE Klapp- und Blinddeckel für ultra-flache Einbautiefe	682
electraplan.VE-EE Versorgungseinheiten für nassgepflegte Böden	685
Technik	688

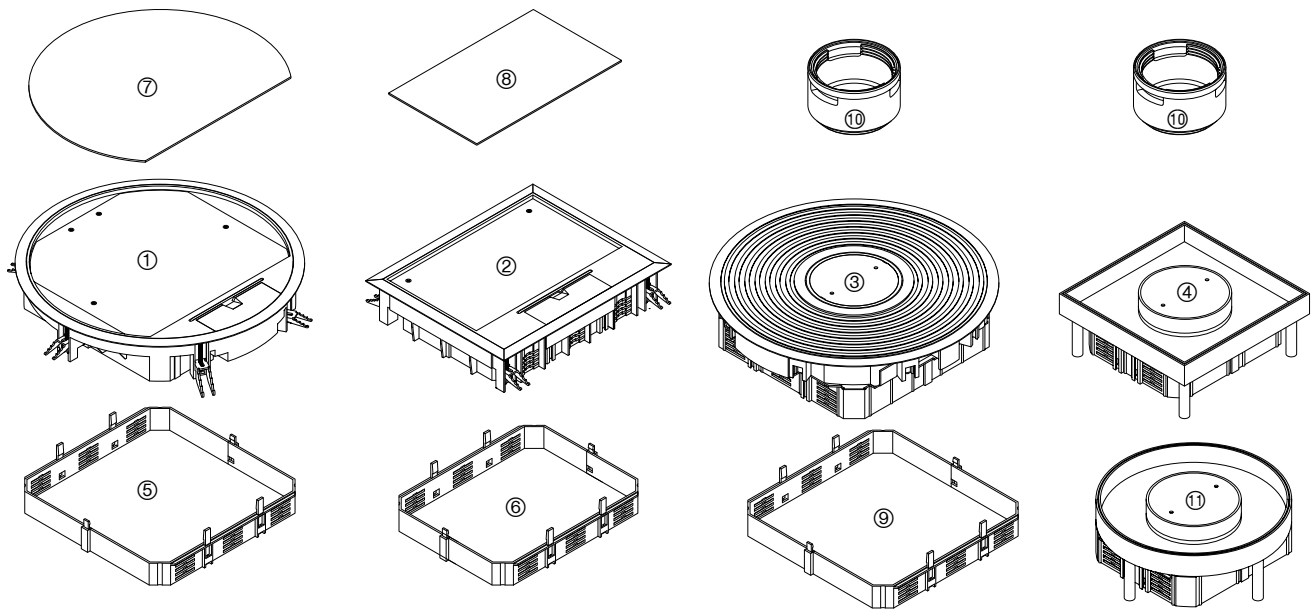

electraplan.VE-EE

- ① Versorgungseinheit VR12
- ② Versorgungseinheit VE09
- ③ Versorgungseinheit für nassgepflegte Böden VANR12
- ④ Edelstahl-Kassette Q06
- ⑤ Rastleiterverlängerung RLV1230
- ⑥ Rastleiterverlängerung RLVE0930
- ⑦ Deckeinlage für Versorgungseinheit VR12
- ⑧ Deckeinlage für Versorgungseinheit VE09
- ⑨ Rastleiterverlängerung RLV1230
- ⑩ Tubus Leitungsauslass
- ⑪ Rastleiterverlängerung RLV0630

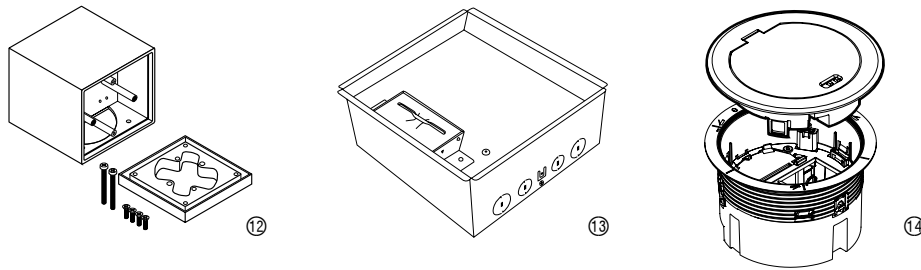

electraplan.VE-EE

- ⑫ Zapfsäule GBZ27011
- ⑬ Komplett-Paket UDKPQ06E
- ⑭ Bodendose BSR02D

- Aus Polyamid nach DIN EN 50085-1 und -2-2 für trockene Räume mit trockenengepflegten Fußböden
- Mit Teppichschutzrahmen für Belagstärke 5 oder 12 mm
- Universal-Befestigungset für Einbau in Bodendosen, Kanalsysteme, Doppel- oder Hohlraumböden

- Zusätzlich ist eine Aufnahme einer Rastverlängerung möglich
- Mindest-Einbautiefe mit 5 mm Bodenbelagsaussparung: 77 mm
- Mindest-Einbautiefe mit 12 mm Bodenbelagsaussparung: 84 mm



Versorgungseinheit VQ12

Nenn-Einbaugröße:	Q12
Anzahl der Gerätebecher:	3
Anzahl der einbaubaren Geräte:	12
Länge Einbaumaß:	244 mm
Breite Einbaumaß:	244 mm

VQ12057011

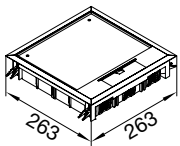

Eigenschaften:

- für bis zu 12 Installationsgeräte in 3 Gerätebechern GTVR400, GTVD300
- Gerätebecher stufenweise bis 18 mm absenkbar
- inklusive Kabelsammelhalterung
- belastbar bis 1700 N nach DIN EN 50085-2-2 Klasse 6.102
- belastbar bis 5000 N nach DIN EN 50085-2-2 Klasse 6.103

Bezeichnung	Farbe	VPE	PrGr	Preis	Best.Nr.
Versorgungseinheit Q12 für 5mm Belag eg	eisengrau	1	T070	124,80 €/St	VQ12057011
Versorgungseinheit Q12 für 5mm Belag ts	schwarz	1	T070	124,80 €/St	VQ12059005
Versorgungseinheit Q12 für 12mm Belag eg	eisengrau	1	T070	124,80 €/St	VQ12127011
Versorgungseinheit Q12 für 12mm Belag ts	schwarz	1	T070	124,80 €/St	VQ12129005



Deckeleinlage für Versorgungseinheit VQ12

Eigenschaften:

- Deckeleinlage aus Pappe zur Unterfütterung des Bodenbelages im Deckel
- Materialstärke: 1 mm - P1
- 2 mm - P2

VEDEQ12P1

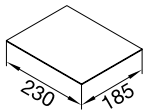

Bezeichnung	VPE	PrGr	Preis	Best.Nr.
Deckeleinlage aus Pappe 1mm zu VQ12	50	T070	2,10 €/St	VEDEQ12P1
Deckeleinlage aus Pappe 2mm zu VQ12	50	T070	2,80 €/St	VEDEQ12P2

Versorgungseinheit VR12

Nenn-Einbaugröße:
Anzahl der Gerätebecher:
Anzahl der einbaubaren Geräte:
Einbaudurchmesser:

R12
3
12
306 mm



Eigenschaften:

- für bis zu 12 Installationsgeräte in 3 Gerätebechern GTVR400, GTVD300
- Gerätebecher stufenweise bis 18 mm absenkbar
- inklusive Kabelsammelhalterung
- belastbar bis 2600 N nach DIN EN 50085-2-2 Klasse 6.102
- belastbar bis 5000 N nach DIN EN 50085-2-2 Klasse 6.103

VR12057011

Bezeichnung	Farbe	VPE	PrGr	Preis	Best.Nr.
Versorgungseinheit R12 für 5mm Belag eg	eisengrau	1	T070	127,70 €/St	VR12057011
Versorgungseinheit R12 für 5mm Belag ts	schwarz	1	T070	127,70 €/St	VR12059005
Versorgungseinheit R12 für 12mm Belag eg	eisengrau	1	T070	127,70 €/St	VR12127011
Versorgungseinheit R12 für 12mm Belag ts	schwarz	1	T070	127,70 €/St	VR12129005

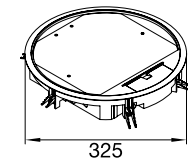

Deckeleinlage für Versorgungseinheit VR12

Eigenschaften:

- Deckeleinlage aus Pappe zur Unterfütterung des Bodenbelages im Deckel
- Materialstärke: 1 mm - P1
2 mm - P2

Bezeichnung	VPE	PrGr	Preis	Best.Nr.
Deckeleinlage aus Pappe 1mm zu VR12	50	T070	4,30 €/St	VEDER12P1
Deckeleinlage aus Pappe 2mm zu VR12	50	T070	5,90 €/St	VEDER12P2

VEDER12P1

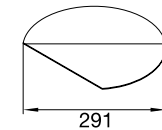

Versorgungseinheit VR10

Nenn-Einbaugröße:
Anzahl der Gerätebecher:
Anzahl der einbaubaren Geräte:
Einbaudurchmesser:

R10
3
10
275 mm



Eigenschaften:

- für bis zu 10 Installationsgeräte in 3 Gerätebechern
- 1 x Gerätebecher GTVR400, GTVD300 (Mitte) und 2 x Gerätebecher GTVR300, GTVD200 (rechts und links)
- Gerätebecher stufenweise bis 18 mm absenkbar
- inklusive Kabelsammelhalterung
- belastbar bis 2000 N nach DIN EN 50085-2-2 Klasse 6.102
- belastbar bis 5000 N nach DIN EN 50085-2-2 Klasse 6.103

VR10057011

Bezeichnung	Farbe	VPE	PrGr	Preis	Best.Nr.
Versorgungseinheit R10 für 5mm Belag eg	eisengrau	1	T070	113,80 €/St	VR10057011
Versorgungseinheit R10 für 5mm Belag ts	schwarz	1	T070	113,80 €/St	VR10059005
Versorgungseinheit R10 für 12mm Belag eg	eisengrau	1	T070	113,80 €/St	VR10127011
Versorgungseinheit R10 für 12mm Belag ts	schwarz	1	T070	113,80 €/St	VR10129005

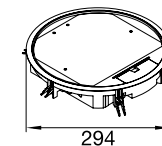

electraplan.
VE-EE

Deckeleinlage für Versorgungseinheit VR10

Eigenschaften:

- Deckeleinlage aus Pappe zur Unterfütterung des Bodenbelages im Deckel
- Materialstärke: 1 mm - P1
2 mm - P2

Bezeichnung	VPE	PrGr	Preis	Best.Nr.
Deckeleinlage aus Pappe 1mm zu VR10	50	T070	4,30 €/St	VEDER10P1
Deckeleinlage aus Pappe 2mm zu VR10	50	T070	5,90 €/St	VEDER10P2

VEDER10P1

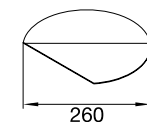



VE09057011

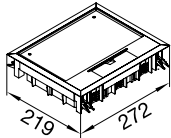

Versorgungseinheit VE09

Nenn-Einbaugröße:	E09
Anzahl der Gerätebecher:	3
Anzahl der einbaubaren Geräte:	9
Länge Einbaumaß:	200 mm
Breite Einbaumaß:	253 mm

Eigenschaften:

- für bis zu 9 Installationsgeräte in 3 Gerätebechern GTVR300, GTVD200
- Gerätebecher stufenweise bis 18 mm absenkbar
- inklusive Kabelsammelhalterung
- belastbar bis 2000 N nach DIN EN 50085-2-2 Klasse 6.102
- belastbar bis 5000 N nach DIN EN 50085-2-2 Klasse 6.103

Bezeichnung	Farbe	VPE	PrGr	Preis	Best.Nr.
Versorgungseinheit E09 f 5mm Belag eg	eisengrau	1	T070	99,70 €/St	VE09057011
Versorgungseinheit E09 f 5mm Belag ts	schwarz	1	T070	99,70 €/St	VE09059005
Versorgungseinheit E09 f 12mm Belag eg	eisengrau	1	T070	99,70 €/St	VE09127011
Versorgungseinheit E09 f 12mm Belag ts	schwarz	1	T070	99,70 €/St	VE09129005



VEDEE09P1

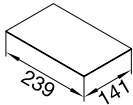

Deckeleinlage für Versorgungseinheit VE09

Eigenschaften:

- Deckeleinlage aus Pappe zur Unterfütterung des Bodenbelages im Deckel
- Materialstärke: 1 mm - P1
2 mm - P2

Bezeichnung	VPE	PrGr	Preis	Best.Nr.
Deckeleinlage aus Pappe 1mm zu VE09	50	T070	2,10 €/St	VEDEE09P1
Deckeleinlage aus Pappe 2mm zu VE09	160	T070	2,80 €/St	VEDEE09P2

electraplan.
VE-EE



VQ06057011

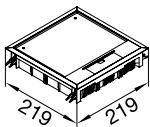

Versorgungseinheit VQ06

Nenn-Einbaugröße:	Q06
Anzahl der Gerätebecher:	2
Anzahl der einbaubaren Geräte:	6
Länge Einbaumaß:	200 mm
Breite Einbaumaß:	200 mm

Eigenschaften:

- für bis zu 6 Installationsgeräte in 2 Gerätebechern GTVR300, GTVD200
- Gerätebecher stufenweise bis 18 mm absenkbar
- inklusive Kabelsammelhalterung
- belastbar bis 2200 N nach DIN EN 50085-2-2 Klasse 6.102
- belastbar bis 5000 N nach DIN EN 50085-2-2 Klasse 6.103

Bezeichnung	Farbe	VPE	PrGr	Preis	Best.Nr.
Versorgungseinheit Q06 für 5mm Belag eg	eisengrau	1	T070	72,00 €/St	VQ06057011
Versorgungseinheit Q06 für 5mm Belag ts	schwarz	1	T070	72,00 €/St	VQ06059005
Versorgungseinheit Q06 für 12mm Belag eg	eisengrau	1	T070	72,00 €/St	VQ06127011
Versorgungseinheit Q06 für 12mm Belag ts	schwarz	1	T070	72,00 €/St	VQ06129005



VEDEQ06P1

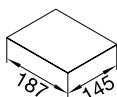

Deckeleinlage für Versorgungseinheit VQ06

Eigenschaften:

- Deckeleinlage aus Pappe zur Unterfütterung des Bodenbelages im Deckel
- Materialstärke: 1 mm - P1
2 mm - P2

Bezeichnung	VPE	PrGr	Preis	Best.Nr.
Deckeleinlage aus Pappe 1mm zu VQ06	50	T070	2,10 €/St	VEDEQ06P1
Deckeleinlage aus Pappe 2mm zu VQ06	50	T070	2,80 €/St	VEDEQ06P2

Versorgungseinheit VR06

Nenn-Einbaugröße:
Anzahl der Gerätebecher:
Anzahl der einbaubaren Geräte:
Einbaudurchmesser:

R06
2
6
215 mm



VR06057011

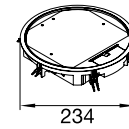

Eigenschaften:

- für bis zu 6 Installationsgeräte in 2 Gerätebechern GTVR300, GTVD200
- Gerätebecher stufenweise bis 18 mm absenkbar
- inklusive Kabelsammelhalterung
- belastbar bis 2100 N nach DIN EN 50085-2-2 Klasse 6.102
- belastbar bis 5000 N nach DIN EN 50085-2-2 Klasse 6.103

Bezeichnung	Farbe	VPE	PrGr	Preis	Best.Nr.
Versorgungseinheit R06 für 5mm Belag eg	eisengrau	1	T070	72,00 €/St	VR06057011
Versorgungseinheit R06 für 5mm Belag ts	schwarz	1	T070	72,00 €/St	VR06059005
Versorgungseinheit R06 für 12mm Belag eg	eisengrau	1	T070	72,00 €/St	VR06127011
Versorgungseinheit R06 für 12mm Belag ts	schwarz	1	T070	72,00 €/St	VR06129005

Deckeleinlage für Versorgungseinheit VR06

Eigenschaften:

- Deckeleinlage aus Pappe zur Unterfütterung des Bodenbelages im Deckel
- Materialstärke: 1 mm - P1
2 mm - P2

Bezeichnung	VPE	PrGr	Preis	Best.Nr.
Deckeleinlage aus Pappe 1mm zu VR06	50	T070	4,30 €/St	VEDER06P1
Deckeleinlage aus Pappe 2mm zu VR06	50	T070	5,90 €/St	VEDER06P2



VEDER06P1

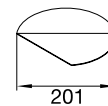

- Aus Polyamid nach DIN EN 50085-1 und -2-2 für trockene Räume mit trockenengepflegten Fußböden
- Mit Teppichschutzrahmen für Belagstärke 5 oder 12 mm
- Universal-Befestigungset für Einbau in Bodendosen, Kanalsysteme, Doppel- oder Hohlraumböden

- Mindest-Einbautiefe mit 5 mm Bodenbelagsaussparung: 60 mm
- Mindest-Einbautiefe mit 12 mm Bodenbelagsaussparung: 65 mm



VDQ12057011

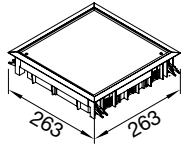

Verschlussdeckel VDQ12

Nenn-Einbaugröße:
Länge Einbaumaß:
Breite Einbaumaß:

Q12
244 mm
244 mm

- belastbar bis 1700 N nach DIN EN 50085-2-2 Klasse 6.102
- belastbar bis 5000 N nach DIN EN 50085-2-2 Klasse 6.103

Bezeichnung	Farbe	VPE	PrGr	Preis	Best.Nr.
Verschlussdeckel Q12 für 5mm Belag eg	eisengrau	1	T070	64,10 €/St	VDQ12057011
Verschlussdeckel Q12 für 5mm Belag ts	schwarz	1	T070	64,10 €/St	VDQ12059005
Verschlussdeckel Q12 für 12mm Belag eg	eisengrau	1	T070	64,10 €/St	VDQ12127011
Verschlussdeckel Q12 für 12mm Belag ts	schwarz	1	T070	64,10 €/St	VDQ12129005

Deckeleinlage für Verschlussdeckel VDQ12



VDDEQ12P1

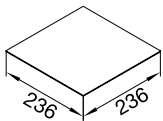

Eigenschaften:

- Deckeleinlage aus Pappe zur Unterfütterung des Bodenbelages im Deckel
- Materialstärke: 1 mm - P1
2 mm - P2

Bezeichnung	VPE	PrGr	Preis	Best.Nr.
Deckeleinlage aus Pappe 1mm zu VDQ12	100	T070	2,10 €/St	VDDEQ12P1
Deckeleinlage aus Pappe 2mm zu VDQ12	50	T070	2,80 €/St	VDDEQ12P2

Verschlussdeckel VDR12

Nenn-Einbaugröße:
Einbaudurchmesser:

R12
306 mm

- belastbar bis 2600 N nach DIN EN 50085-2-2 Klasse 6.102
- belastbar bis 5000 N nach DIN EN 50085-2-2 Klasse 6.103

Bezeichnung	Farbe	VPE	PrGr	Preis	Best.Nr.
Verschlussdeckel R12 für 5mm Belag eg	eisengrau	1	T070	96,90 €/St	VDR12057011
Verschlussdeckel R12 für 5mm Belag ts	schwarz	1	T070	96,90 €/St	VDR12059005
Verschlussdeckel R12 für 12mm Belag eg	eisengrau	1	T070	96,90 €/St	VDR12127011
Verschlussdeckel R12 für 12mm Belag ts	schwarz	1	T070	96,90 €/St	VDR12129005



VDR12057011

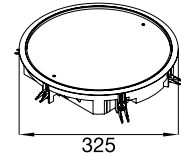

Deckeleinlage für Verschlussdeckel VDR12

Eigenschaften:

- Deckeleinlage aus Pappe zur Unterfütterung des Bodenbelages im Deckel
- Materialstärke: 1 mm - P1
2 mm - P2

Bezeichnung	VPE	PrGr	Preis	Best.Nr.
Deckeleinlage aus Pappe 1mm zu VDR12	100	T070	4,30 €/St	VDDER12P1
Deckeleinlage aus Pappe 2mm zu VDR12	50	T070	5,90 €/St	VDDER12P2



VDDER12P1

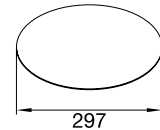

Verschlussdeckel VDR10

Nenn-Einbaugröße:
Einbaudurchmesser:

R10
275 mm

- belastbar bis 2000 N nach DIN EN 50085-2-2 Klasse 6.102
- belastbar bis 5000 N nach DIN EN 50085-2-2 Klasse 6.103

Bezeichnung	Farbe	VPE	PrGr	Preis	Best.Nr.
Verschlussdeckel R10 für 5mm Belag eg	eisengrau	1	T070	88,30 €/St	VDR10057011
Verschlussdeckel R10 für 5mm Belag ts	schwarz	1	T070	88,30 €/St	VDR10059005
Verschlussdeckel R10 für 12mm Belag eg	eisengrau	1	T070	88,30 €/St	VDR10127011
Verschlussdeckel R10 für 12mm Belag ts	schwarz	1	T070	88,30 €/St	VDR10129005



VDR10057011

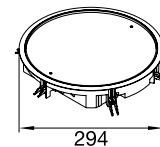

electraplan.
VE-EE

Deckeleinlage für Verschlussdeckel VDR10

Eigenschaften:

- Deckeleinlage aus Pappe zur Unterfütterung des Bodenbelages im Deckel
- Materialstärke: 1 mm - P1
2 mm - P2

Bezeichnung	VPE	PrGr	Preis	Best.Nr.
Deckeleinlage aus Pappe 1mm zu VDR10	100	T070	4,30 €/St	VDDER10P1
Deckeleinlage aus Pappe 2mm zu VDR10	50	T070	5,90 €/St	VDDER10P2



VDDER10P1

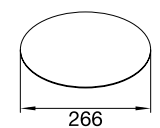



VDE09057011

Verschlussdeckel VDE09

Nenn-Einbaugröße:
Länge Einbaumaß:
Breite Einbaumaß:

E09
200 mm
253 mm

- belastbar bis 2000 N nach DIN EN 50085-2-2 Klasse 6.102
- belastbar bis 5000 N nach DIN EN 50085-2-2 Klasse 6.103

Bezeichnung	Farbe	VPE	PrGr	Preis	Best.Nr.
Verschlussdeckel E09 für 5mm Belag eg	eisengrau	1	T070	50,00 €/St	VDE09057011
Verschlussdeckel E09 für 5mm Belag ts	schwarz	1	T070	50,00 €/St	VDE09059005
Verschlussdeckel E09 für 12mm Belag eg	eisengrau	1	T070	50,00 €/St	VDE09127011
Verschlussdeckel E09 für 12mm Belag ts	schwarz	1	T070	50,00 €/St	VDE09129005

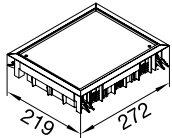

VDDE09P1

Deckeleinlage für Verschlussdeckel VDE09

Eigenschaften:

- Deckeleinlage aus Pappe zur Unterfütterung des Bodenbelages im Deckel
- Materialstärke: 1 mm - P1
2 mm - P2

Bezeichnung	VPE	PrGr	Preis	Best.Nr.
Deckeleinlage aus Pappe 1mm zu VDE09	100	T070	2,10 €/St	VDDE09P1
Deckeleinlage aus Pappe 2mm zu VDE09	50	T070	2,80 €/St	VDDE09P2

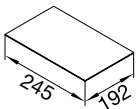

VDQ06057011

Verschlussdeckel VDQ06

Nenn-Einbaugröße:
Länge Einbaumaß:
Breite Einbaumaß:

Q06
200 mm
200 mm

- belastbar bis 2200 N nach DIN EN 50085-2-2 Klasse 6.102
- belastbar bis 5000 N nach DIN EN 50085-2-2 Klasse 6.103

Bezeichnung	Farbe	VPE	PrGr	Preis	Best.Nr.
Verschlussdeckel Q06 für 5mm Belag eg	eisengrau	1	T070	47,10 €/St	VDQ06057011
Verschlussdeckel Q06 für 5mm Belag ts	schwarz	1	T070	47,10 €/St	VDQ06059005
Verschlussdeckel Q06 für 12mm Belag eg	eisengrau	1	T070	47,10 €/St	VDQ06127011
Verschlussdeckel Q06 für 12mm Belag ts	schwarz	1	T070	47,10 €/St	VDQ06129005

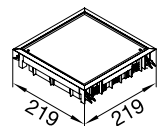

VDDEQ06P1

Deckeleinlage für Verschlussdeckel VDQ06

Eigenschaften:

- Deckeleinlage aus Pappe zur Unterfütterung des Bodenbelages im Deckel
- Materialstärke: 1 mm - P1
2 mm - P2

Bezeichnung	VPE	PrGr	Preis	Best.Nr.
Deckeleinlage aus Pappe 1mm zu VDQ06	100	T070	2,10 €/St	VDDEQ06P1
Deckeleinlage aus Pappe 2mm zu VDQ06	50	T070	2,80 €/St	VDDEQ06P2

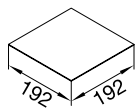

Verschlussdeckel VDR06

Nenn-Einbaugröße:
Einbaudurchmesser:

R06
215 mm

- belastbar bis 2100 N nach DIN EN 50085-2-2 Klasse 6.102
- belastbar bis 5000 N nach DIN EN 50085-2-2 Klasse 6.103

Bezeichnung	Farbe	VPE	PrGr	Preis	Best.Nr.
Verschlussdeckel R06 für 5mm Belag eg	eisengrau	1	T070	57,00 €/St	VDR06057011
Verschlussdeckel R06 für 5mm Belag ts	schwarz	1	T070	57,00 €/St	VDR06059005
Verschlussdeckel R06 für 12mm Belag eg	eisengrau	1	T070	57,00 €/St	VDR06127011
Verschlussdeckel R06 für 12mm Belag ts	schwarz	1	T070	57,00 €/St	VDR06129005



VDR06057011

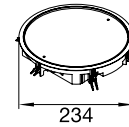

Deckeinlage für Verschlussdeckel VDR06

Eigenschaften:

- Deckeinlage aus Pappe zur Unterfütterung des Bodenbelages im Deckel
- Materialstärke: 1 mm - P1
2 mm - P2

Bezeichnung	VPE	PrGr	Preis	Best.Nr.
Deckeinlage aus Pappe 1mm zu VDR06	100	T070	4,30 €/St	VDDER06P1
Deckeinlage aus Pappe 2mm zu VDR06	50	T070	5,90 €/St	VDDER06P2



VDDER06P1

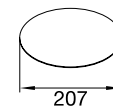

- Versorgungseinheit aus Edelstahl
- Aus Edelstahl nach DIN EN 60670-1 für trockene Räume mit trockenengepflegten Fußböden
- Mit Teppichschutzrahmen für Belagstärke 12 mm

- Universal-Befestigungset für Einbau in Bodendosen, Kanalsysteme, Doppel- oder Hohlraumboden
- Zusätzlich ist eine Aufnahme einer Rastverlängerung möglich
- Mindest-Einbautiefe mit 12 mm Bodenbelagsaussparung: 77 mm



VEQ1212E

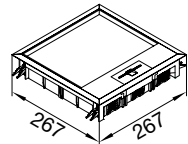

Versorgungseinheit VQ12 aus Edelstahl

Nenn-Einbaugröße:	Q12
Anzahl der Gerätebecher:	3
Anzahl der einbaubaren Geräte:	12
Länge Einbaumaß:	244 mm
Breite Einbaumaß:	244 mm
Tiefe der Bodenbelagsaussparung:	12 mm

Eigenschaften:

- für bis zu 12 Installationsgeräte in 3 Gerätebechern GTVR400, GTVD300
- Gerätebecher stufenweise bis 18 mm absenkbar

Bezeichnung	VPE	PrGr	Preis	Best.Nr.
Versorgungseinheit aus Edelstahl Q12	1	T070	754,00 €/St	VEQ1212E

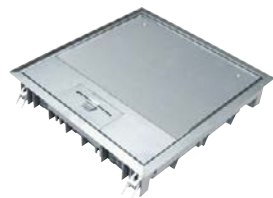

VEE0912E

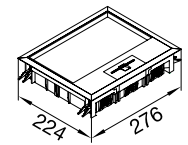

Versorgungseinheit VE09 aus Edelstahl

Nenn-Einbaugröße:	E09
Anzahl der Gerätebecher:	3
Anzahl der einbaubaren Geräte:	9
Länge Einbaumaß:	200 mm
Breite Einbaumaß:	253 mm
Tiefe der Bodenbelagsaussparung:	12 mm

Eigenschaften:

- für bis zu 9 Installationsgeräte in 3 Gerätebechern GTVR300, GTVD200
- Gerätebecher stufenweise bis 18 mm absenkbar

Bezeichnung	VPE	PrGr	Preis	Best.Nr.
Versorgungseinheit aus Edelstahl E09	1	T070	738,70 €/St	VEE0912E



VEQ0612E

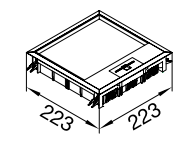

Versorgungseinheit VQ06 aus Edelstahl

Nenn-Einbaugröße:	Q06
Anzahl der Gerätebecher:	2
Anzahl der einbaubaren Geräte:	6
Länge Einbaumaß:	200 mm
Breite Einbaumaß:	200 mm
Tiefe der Bodenbelagsaussparung:	12 mm

Eigenschaften:

- für bis zu 6 Installationsgeräte in 2 Gerätebechern GTVR300, GTVD200
- Gerätebecher stufenweise bis 18 mm absenkbar

Bezeichnung	VPE	PrGr	Preis	Best.Nr.
Versorgungseinheit aus Edelstahl Q06	1	T070	723,80 €/St	VEQ0612E

electraplan.
VE-EE

- Nivellierbare Edelstahl-Kassetten für trocken- oder feuchtgepflegte Böden
- In zwei Ausführungen:
- **Q06:** Einbauöffnung: 200 x 200 mm für bis zu 6 Installationsgeräte in 2 Gerätebechern GTVR300, GTVD200
- **Q12:** Einbauöffnung: 244 x 244 mm für bis zu 12 Installationsgeräte in 3 Gerätebechern GTVR400, GTVD300
- Gerätebecher sind stufenweise bis 18 mm absenkbar

- Zusätzlich ist eine Aufnahme einer Rastverlängerung möglich
- Die Mindest-Einbautiefe ab Oberkante Fertigfußboden: 100 bis 115 mm

Hinweis

Je Kasette ist ein Nivellierset EKNS optional zu bestellen

Nivellierbare Edelstahlkassette Ausführung Blind quadratisch

- nivellierbare Edelstahl-Kassette Ausführung Blind quadratisch für feuchtgepflegte Böden
- belastbar bis 1500 N nach DIN EN 50085-2-2 Klasse 6.102.4

Bezeichnung	Bodenbelags-aussparung	Nenngröße (a)	VPE	PrGr	Preis	Best.Nr.
Edelstahlkassette blind Q06 H außen 28mm	23 mm	200 mm	1	T070	528,40 €/St	EKQ0600BL1
Edelstahlkassette blind Q06 H außen 43mm	38 mm	200 mm	1	T070	543,60 €/St	EKQ0600BL2
Edelstahlkassette blind Q12 H außen 28mm	23 mm	244 mm	1	T070	640,10 €/St	EKQ1200BL1
Edelstahlkassette blind Q12 H außen 43mm	38 mm	244 mm	1	T070	655,00 €/St	EKQ1200BL2



EKQ0600BL1

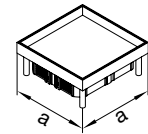

Nivellierbare Edelstahlkassette mit Tubusmontagesatz quadratisch

- nivellierbare Edelstahl-Kassette mit Tubusmontagesatz quadratisch für feuchtgepflegte Böden
- belastbar bis 3000 N nach DIN EN 50085-2-2 Klasse 6.102.7

Hinweis:

- der Tubus-Leitungsauslass ist nicht im Lieferumfang enthalten

Bezeichnung	Bodenbelags-aussparung	Nenngröße (a)	VPE	PrGr	Preis	Best.Nr.
Edelstahlkassette m TM Q06 H außen 28mm	23 mm	200 mm	1	T070	603,00 €/St	EKQ0600TM1
Edelstahlkassette m TM Q06 H außen 43mm	38 mm	200 mm	1	T070	617,90 €/St	EKQ0600TM2
Edelstahlkassette m TM Q12 H außen 28mm	23 mm	244 mm	1	T070	736,80 €/St	EKQ1200TM1
Edelstahlkassette m TM Q12 H außen 43mm	38 mm	244 mm	1	T070	751,90 €/St	EKQ1200TM2

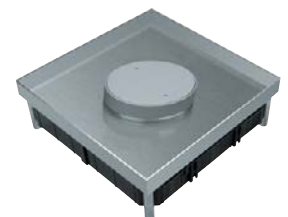

EKQ0600TM1

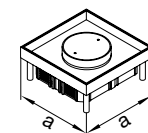

Nivellierbare Edelstahlkassette mit Leitungsauslass quadratisch

- nivellierbare Edelstahl-Kassette mit Leitungsauslass quadratisch für trockengepflegte Böden
- belastbar bis 1500 N nach DIN EN 50085-2-2 Klasse 6.102.4

Hinweis:

- Ausführung des Leitungsauslass: eckig (LE)

Bezeichnung	Bodenbelags-aussparung	Nenngröße (a)	VPE	PrGr	Preis	Best.Nr.
Edelstahlkassette m LA Q06 H außen 28mm	23 mm	200 mm	1	T070	692,10 €/St	EKQ0600LE1
Edelstahlkassette m LA Q06 H außen 43mm	38 mm	200 mm	1	T070	707,50 €/St	EKQ0600LE2
Edelstahlkassette m LA Q12 H außen 28mm	23 mm	244 mm	1	T070	833,80 €/St	EKQ1200LE1
Edelstahlkassette m LA Q12 H außen 43mm	38 mm	244 mm	1	T070	848,80 €/St	EKQ1200LE2



EKQ0600LE1

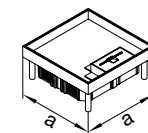

- Nivellierbare Edelstahl-Kassetten für trocken- oder feuchtgepflegte Böden
- Belastung nach DIN EN 60670-1, -23 bis 1500 N
- In zwei Ausführungen:

R06: Einbauöffnung:

Ø 215 mm für bis zu 6 Installationsgeräte in 2 Gerätebechern
GTVR300, GTVD200

R12: Einbauöffnung: Ø 306 mm für bis zu 12 Installationsgeräte
in 3 Gerätebechern GTVR400, GTVD300

- Gerätebecher sind stufenweise bis 18 mm absenkbar
- Zusätzlich ist eine Aufnahme einer Rastverlängerung möglich
- Die Mindest-Einbautiefe ab Oberkante Fertigfußboden: 100 bis 115 mm

Hinweis

Je Kassette ist ein Nivellierset für Kassetten EKNS optional zu bestellen



EKR0600BL1

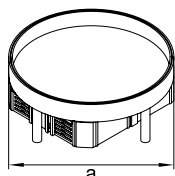

Nivellierbare Edelstahlkassette Ausführung Blind rund

- nivellierbare Edelstahl-Kassette Ausführung Blind rund für feuchtgepflegte Böden
- belastbar bis 1500 N nach DIN EN 50085-2-2 Klasse 6.102.4

Bezeichnung	Bodenbelags- aussparung	Nenngröße (a)	VPE	PrGr	Preis	Best.Nr.
Edelstahlkassette blind R06 H außen 28mm	23 mm	215 mm	1	T070	528,40 €/St	EKR0600BL1
Edelstahlkassette blind R06 H außen 43mm	38 mm	215 mm	1	T070	543,60 €/St	EKR0600BL2
Edelstahlkassette blind R12 H außen 28mm	23 mm	306 mm	1	T070	640,10 €/St	EKR1200BL1
Edelstahlkassette blind R12 H außen 43mm	38 mm	306 mm	1	T070	655,00 €/St	EKR1200BL2

Nivellierbare Edelstahlkassette mit Tubusmontagesatz rund

- nivellierbare Edelstahl-Kassette mit Tubusmontagesatz rund für feuchtgepflegte Böden
- belastbar bis 3000 N nach DIN EN 50085-2-2 Klasse 6.102.7

Hinweis:

- der Tubus-Leitungsauslass ist nicht im Lieferumfang enthalten



EKR0600TM1

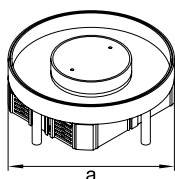

Bezeichnung	Bodenbelags- aussparung	Nenngröße (a)	VPE	PrGr	Preis	Best.Nr.
Edelstahlkassette m TM R06 H außen 28mm	23 mm	215 mm	1	T070	603,00 €/St	EKR0600TM1
Edelstahlkassette m TM R06 H außen 43mm	38 mm	215 mm	1	T070	617,90 €/St	EKR0600TM2
Edelstahlkassette m TM R12 H außen 28mm	23 mm	306 mm	1	T070	736,80 €/St	EKR1200TM1
Edelstahlkassette m TM R12 H außen 43mm	38 mm	306 mm	1	T070	751,90 €/St	EKR1200TM2

Nivellierbare Edelstahlkassette mit Leitungsauslass rund

- nivellierbare Edelstahl-Kassette mit Leitungsauslass eckig für trockengepflegte Böden
- belastbar bis 1500 N nach DIN EN 50085-2-2 Klasse 6.102.4

Hinweis:

- Ausführung des Leitungsauslass: eckig (LE)



EKR0600LE1

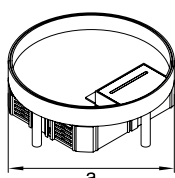

Bezeichnung	Bodenbelags- aussparung	Nenngröße (a)	VPE	PrGr	Preis	Best.Nr.
Edelstahlkassette m LA R06 H außen 28mm	23 mm	215 mm	1	T070	692,10 €/St	EKR0600LE1
Edelstahlkassette m LA R06 H außen 43mm	38 mm	215 mm	1	T070	707,50 €/St	EKR0600LE2
Edelstahlkassette m LA R12 H außen 28mm	23 mm	306 mm	1	T070	833,80 €/St	EKR1200LE1
Edelstahlkassette m LA R12 H außen 43mm	38 mm	306 mm	1	T070	848,80 €/St	EKR1200LE2

Tubus Leitungsauslass

Werkstoff:

Aluminium



Eigenschaften:

- Bodenüberragender Leitungsauslass aus Aluminium
- ohne Tubus Blinddeckel
- Außendurchmesser: 105 mm
- Innendurchmesser: 80 mm

Bezeichnung	VPE	PrGr	Preis	Best.Nr.
Leitungsauslass ohne Tubusblinddeckel Al	1	T070	145,60 €/St	TULAA105

TULAA105

Stirnlochschlüssel

Werkstoff:

Stahlblech

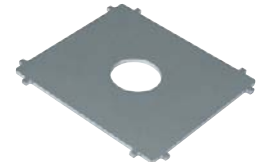

Eigenschaften:

- Zum Ein- und Ausschrauben vom Tubusblinddeckel

Bezeichnung	VPE	PrGr	Preis	Best.Nr.
Stirnlochschlüssel für Tubusblinddeckel	50	T070	23,40 €/St	TUSS000

TUSS000

Nivellierset für Edelstahl-Kassetten

Eigenschaften:

- bestehend aus 4 x Gewindestift M8, 4 x Kontermutter M8, 4 x Stellfußhalter
- der Nivellierbereich ist bezogen auf die Oberkante Fertigfußboden

Bezeichnung	VPE	PrGr	Preis	Best.Nr.
Nivellierset Edelstahlkassette H=100-150	1	T070	18,20 €/Set	EKNS075
Nivellierset Edelstahlkassette H=145-195	1	T070	24,20 €/Set	EKNS120
Nivellierset Edelstahlkassette H=190-240	1	T070	30,00 €/Set	EKNS165

EKNS075

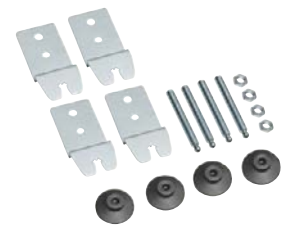

- Freistehendes, stabiles Bodendosensystem mit überfahrbarem Kassettendeckel, für trockene Räume mit trocken oder feuchtgepflegten Fußböden
- belastbar bis 20 kN nach DIN EN 50085-2-2 Klasse 6.103
- Zusätzlich ist eine Aufnahme einer Rastverlängerung möglich

Hinweis

Je Kassette ist ein Nivellierset für Kassetten EKSNS optional zu bestellen

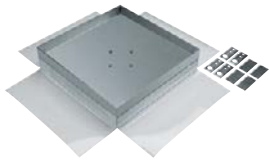

Schwerlastkassette Q405 Blind

Länge Einbaumaß:	405 mm
Breite Einbaumaß:	405 mm
Mindest-Einbautiefe:	116 mm
Kassettenhöhe:	44 mm
Tiefe der Bodenbelagausparung:	28 mm

Bezeichnung	VPE	PrGr	Preis	Best.Nr.
EKSQ405BL Schwerlastkassette blind Q405 28/44mm	1	T070	1.230,00 €/St	EKSQ405BL

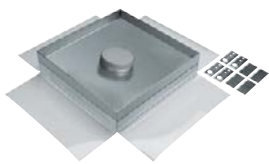

Schwerlastkassette Q405 mit Tubusmontagesatz

Anzahl der einbaubaren Geräte:	12
Anzahl der Gerätebecher:	3
Länge Einbaumaß:	405 mm
Breite Einbaumaß:	405 mm
Mindest-Einbautiefe:	116 mm
Kassettenhöhe:	44 mm
Tiefe der Bodenbelagausparung:	28 mm

Eigenschaften:

- für den Einsatz von Installationsgeräten wird eine Rastleiter montiert

EKSQ405TM

Bezeichnung	VPE	PrGr	Preis	Best.Nr.
Schwerlastkassette Tubusmon Q405 28/44mm	1	T070	1.372,80 €/St	EKSQ405TM

Schwerlastkassette Q12 Blind

Länge Einbaumaß:	244 mm
Breite Einbaumaß:	244 mm
Mindest-Einbautiefe:	110 mm
Kassettenhöhe:	38 mm
Tiefe der Bodenbelagausparung:	23 mm



Bezeichnung	VPE	PrGr	Preis	Best.Nr.
Schwerlastkassette blind Q12 23/38mm	1	T070	1.086,90 €/St	EKSQ1220BL

EKSQ1220BL

Schwerlastkassette Q12 mit Tubusmontagesatz

Anzahl der einbaubaren Geräte:	12
Anzahl der Gerätebecher:	3
Länge Einbaumaß:	244 mm
Breite Einbaumaß:	244 mm
Mindest-Einbautiefe:	110 mm
Kassettenhöhe:	38 mm
Tiefe der Bodenbelagausparung:	23 mm



Eigenschaften:
- für den Einsatz von Installationsgeräten wird eine Rastleiter montiert

EKSQ1220TM

Bezeichnung	VPE	PrGr	Preis	Best.Nr.
Schwerlastkassette Tubusmon Q12 23/38mm	1	T070	1.230,00 €/St	EKSQ1220TM

Schwerlastkassette Q06 Blind

Länge Einbaumaß:	200 mm
Breite Einbaumaß:	200 mm
Mindest-Einbautiefe:	105 mm
Kassettenhöhe:	34 mm
Tiefe der Bodenbelagausparung:	23 mm



Bezeichnung	VPE	PrGr	Preis	Best.Nr.
Schwerlastkassette blind Q06 23/34mm	1	T070	1.015,40 €/St	EKSQ0620BL

EKSQ0620BL

Schwerlastkassette Q06 mit Tubusmontagesatz

Anzahl der einbaubaren Geräte:	6
Anzahl der Gerätebecher:	2
Länge Einbaumaß:	200 mm
Breite Einbaumaß:	200 mm
Mindest-Einbautiefe:	105 mm
Kassettenhöhe:	34 mm
Tiefe der Bodenbelagausparung:	23 mm

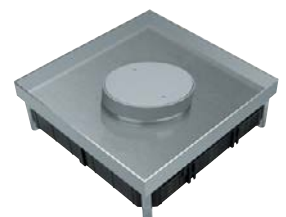

Eigenschaften:
- für den Einsatz von Installationsgeräten wird eine Rastleiter montiert

EKSQ0620TM

Bezeichnung	VPE	PrGr	Preis	Best.Nr.
Schwerlastkassette Tubusmon Q06 23/34mm	1	T070	1.158,40 €/St	EKSQ0620TM



Schwerlastkassette R12 Blind

Einbaudurchmesser:	305 mm
Mindest-Einbautiefe:	110 mm
Kassettenhöhe:	38 mm
Tiefe der Bodenbelagaussparung:	23 mm

EKSR1220BL

Bezeichnung	VPE	PrGr	Preis	Best.Nr.
Schwerlastkassette blind R12 23/38mm	1	T070	1.086,90 €/St	EKSR1220BL



Schwerlastkassette R12 mit Tubusmontagesatz

Anzahl der einbaubaren Geräte:	12
Anzahl der Gerätebecher:	3
Einbaudurchmesser:	305 mm
Mindest-Einbautiefe:	110 mm
Kassettenhöhe:	38 mm
Tiefe der Bodenbelagaussparung:	23 mm

Eigenschaften:

- für den Einsatz von Installationsgeräten wird eine Rastleiter montiert

EKSR1220TM

Bezeichnung	VPE	PrGr	Preis	Best.Nr.
Schwerlastkassette Tubusmon R12 23/38mm	1	T070	1.230,00 €/St	EKSR1220TM



Schwerlastkassette R06 Blind

Einbaudurchmesser:	215 mm
Mindest-Einbautiefe:	105 mm
Kassettenhöhe:	34 mm
Tiefe der Bodenbelagaussparung:	23 mm

EKSR0620BL

Bezeichnung	VPE	PrGr	Preis	Best.Nr.
Schwerlastkassette blind R06 23/34mm	1	T070	1.015,40 €/St	EKSR0620BL



Schwerlastkassette R06 mit Tubusmontagesatz

Anzahl der einbaubaren Geräte:	6
Anzahl der Gerätebecher:	2
Einbaudurchmesser:	215 mm
Mindest-Einbautiefe:	105 mm
Kassettenhöhe:	34 mm
Tiefe der Bodenbelagaussparung:	23 mm

Eigenschaften:

- für den Einsatz von Installationsgeräten wird eine Rastleiter montiert

EKSR0620TM

Bezeichnung	VPE	PrGr	Preis	Best.Nr.
Schwerlastkassette Tubusmon R06 23/34mm	1	T070	1.158,40 €/St	EKSR0620TM

electraplan.
VE-EE

Nivellierset für Schwerlastkassette

Eigenschaften:

- bestehend aus 4 x Gewindestift M12 mit Dämmkappe und Haltepratze
- der Nivellierbereich ist bezogen auf die Oberkante Fertigfußboden

Bezeichnung	VPE	PrGr	Preis	Best.Nr.
Nivellierset Kassette 20kN H=115-150mm	1	T070	19,50 €/St	EKSNS070
Nivellierset Kassette 20kN H=150-180mm	1	T070	24,20 €/St	EKSNS100
Nivellierset Kassette 20kN H=170-200mm	1	T070	28,70 €/St	EKSNS120



EKSNS070

Tubus Leitungsauslass

Werkstoff:

Aluminium

Eigenschaften:

- Bodenüberragender Leitungsauslass aus Aluminium
- ohne Tubus Blinddeckel
- Außendurchmesser: 105 mm
- Innendurchmesser: 80 mm



Bezeichnung	VPE	PrGr	Preis	Best.Nr.
Leitungsauslass ohne Tubusblinddeckel Al	1	T070	145,60 €/St	TULAA105

TULAA105

Stirnlochschlüssel

Werkstoff:

Stahlblech

Eigenschaften:

- zum Ein- und Ausschrauben von Tubusblinddeckel

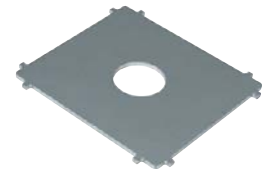

Bezeichnung	VPE	PrGr	Preis	Best.Nr.
Stirnlochschlüssel für Tubusblinddeckel	50	T070	23,40 €/St	TUSS000

TUSS000

- Zum zusätzlichen Absenken der Gerätebecher stufenweise bis 30 mm
- Es können mehrere Rastleiterverlängerungen untereinander montiert werden

- Für bauseitige Montage wird die Rastleiterverlängerung
in 2 Teilen steckbar geliefert



Rastleiterverlängerung RLV1230

Werkstoff:
Halogenfrei:

Polyamid (PA)
ja

Eigenschaften:
- passend für VQ12/R12

Bezeichnung	VPE	PrGr	Preis	Best.Nr.
Rastleiterverlängerung 30mm für VQ12/R12	1	T070	9,00 €/St	RLV1230

RLV1230



Rastleiterverlängerung RLVR1030

Werkstoff:
Halogenfrei:

Polyamid (PA)
ja

Eigenschaften:
- passend für VR10

Bezeichnung	VPE	PrGr	Preis	Best.Nr.
Rastleiterverlängerung 30mm für VR10	1	T070	9,00 €/St	RLVR1030

RLVR1030



Rastleiterverlängerung RLVE0930

Werkstoff:
Halogenfrei:

Polyamid (PA)
ja

Eigenschaften:
- passend für VE09

Bezeichnung	VPE	PrGr	Preis	Best.Nr.
Rastleiterverlängerung 30mm für VE09	1	T070	9,00 €/St	RLVE0930

RLVE0930



Rastleiterverlängerung RLV0630

Werkstoff:
Halogenfrei:

Polyamid (PA)
ja

Eigenschaften:
- passend für VQ06/R06

Bezeichnung	VPE	PrGr	Preis	Best.Nr.
Rastleiterverlängerung 30mm für VQ06/R06	1	T070	9,00 €/St	RLV0630

RLV0630

electraplan.
VE-EE

Komplett-Paket Unterflurdose Edelstahl

Länge Einbaumaß: 200 mm
 Breite Einbaumaß: 200 mm
 Länge Außenmaß: 217 mm
 Mindest-Einbautiefe: 105 mm
 Tiefe der Bodenbelagausparung: 23 mm



UDKPQ06E

Eigenschaften:

- inklusive Edelstahl-Kassette Q06, zwei Gerätebecher GTVR300, 2 Trennwände GTVRT00, 3-fach Steckdose ESR3339010 mit Abdeckplatte GTMBV30T2
- mit werkseitig montierter Trittschalldämmung
- 4 Nivellierstifte M8
- Estrichschutzdeckel inkl. Befestigungsschrauben
- Nivellierbereich + 50 mm
- M20 / M25 Ausprägungen für den Anschluss von Installationsrohren

Bezeichnung	Farbe	VPE	PrGr	Preis	Best.Nr.
Bodendosen-Set mit Edelstahlkassette Q06	edelstahl	1	T070	829,10 €/St	UDKPQ06E

Komplett-Paket Unterflurdose

Länge Einbaumaß: 200 mm
 Breite Einbaumaß: 200 mm
 Länge Außenmaß: 219 mm
 Mindest-Einbautiefe: 95 mm
 Tiefe der Bodenbelagausparung: 5 mm



UDKPQ067011

Eigenschaften:

- inklusive Versorgungseinheit VQ06, zwei Gerätebecher GTVR300, 2 Trennwände GTVRT00, 3-fach Steckdose ESR3339010 mit Abdeckplatte GTMBV30T2
- mit werkseitig montierter Trittschalldämmung
- 4 Nivellierstifte M8
- Estrichschutzdeckel inkl. Befestigungsschrauben
- M20 / M25 Ausprägungen für den Anschluss von Installationsrohren

Bezeichnung	Farbe	VPE	PrGr	Preis	Best.Nr.
Bodendosen-Set mit Vers-einheit VQ06 eg	eisengrau	1	T070	449,60 €/St	UDKPQ067011
Bodendosen-Set mit Vers-einheit VQ06 ts	schwarz	1	T070	449,60 €/St	UDKPQ069005

Bodendose

Länge Einbaumaß: 200 mm
 Breite Einbaumaß: 200 mm
 Länge Außenmaß: 217 mm
 Mindest-Einbautiefe: 95 mm



UDBDQ06

Eigenschaften:

- Bodendose zur Aufnahme von Versorgungseinheiten VQ06 und VEQ06 oder Kassetten EKQ06
- mit werkseitig montierter Trittschalldämmung
- Estrichschutzdeckel inkl. Befestigungsschrauben
- M20 / M25 Ausprägungen für den Anschluss von Installationsrohren

Bezeichnung	Farbe	VPE	PrGr	Preis	Best.Nr.
Bodendose für VQ06/VEQ06/EKQ06 aus Stahl	verzinkt	1	T070	271,40 €/St	UDBDQ06

electraplan.
VE-EE



BSR02D01

Bodensteckdosen Komplettssets

Mindest-Einbautiefe:	86 mm
Einbaudurchmesser:	122 mm
Außendurchmesser:	150 mm
Bodenpflege:	nass, trocken

Bezeichnung	Farbe	VPE	PrGr	Preis	Best.Nr.
Boden-STD Met. Klappdeckel silber SET	Silber	1	T080	292,60 €/St ★	BSR02D01
Boden-STD Met. Tubus silber SET	Silber	1	T080	317,20 €/St ★	BSR02D02
Boden-STD Kunsts. Klappdeckel 9005 SET	Schwarz	1	T080	134,50 €/St ★	BSR02D03



BSR02D

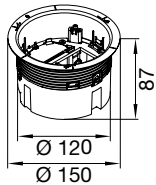

Installationsdose

Außendurchmesser:	150 mm
Nenn-Einbaugröße:	R02
Mindest-Einbautiefe:	86 mm
Einbaudurchmesser:	122 mm
Material:	PA
Halogenfrei:	ja

Eigenschaften:

- für 2 Installationsgeräte Rastec 45 & 1 Montageplatte
- inklusive 2 Zulentlastungen und 1 Trennwand
- Krallenbefestigung für die Montage in Doppel- & Hohlraumböden mit Spannbereich > 32 mm und in Schalungselement SER02
- Klemmringbefestigung für die Montage in Doppel- & Hohlraumböden mit Spannbereich < 32 mm

Bezeichnung	VPE	PrGr	Preis	Best.Nr.
Installationsdose 2x45er für BS R02	1	T080	69,30 €/St ★	BSR02D



BSR02MKK

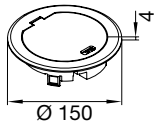

Klappdeckel Metall

Außendurchmesser:	150 mm
Bodenpflege:	nass, trocken
Nenn-Einbaugröße:	R02
Material:	Zink-Druckguss
Halogenfrei:	ja

Eigenschaften:

- Leitungsschutz durch Schutzverriegelung im genutzten Zustand
- Schutzgrad im genutzten Zustand IP20, im ungenutzten Zustand IP66 (bei entsprechender Montage)
- Schutzklasse IK10
- belastbar bis 3000 N nach DIN EN 50085-2-2 Klasse 6.102
- belastbar bis 10000 N nach DIN EN 50085-2-2 Klasse 6.103

Bezeichnung	Farbe	VPE	PrGr	Preis	Best.Nr.
Metall Klappdeckel für BSR02 Alt Kupfer	Kupfer	1	T080	227,40 €/St ★	BSR02MKK
Metall Klappdeckel für BSR02 Alt Messing	Messing	1	T080	227,40 €/St ★	BSR02MKM
Metall Klappdeckel für BSR02 Silber	Silber	1	T080	206,80 €/St ★	BSR02MKS



BSR02KK7011

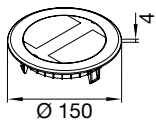

Klappdeckel Kunststoff

Außendurchmesser:	150 mm
Bodenpflege:	trocken
Nenn-Einbaugröße:	R02
Material:	PA
Halogenfrei:	ja

Eigenschaften:

- Anschlussmöglichkeit für 2 Flachketten
- Schutzgrad im genutzten Zustand IP20, im ungenutzten Zustand IP30
- Schutzklasse IK08
- belastbar bis 500 N nach DIN EN 50085-2-2 Klasse 6.102
- belastbar bis 5000 N nach DIN EN 50085-2-2 Klasse 6.103

Bezeichnung	Farbe	VPE	PrGr	Preis	Best.Nr.
Kunststoff Klappdeckel für BSR02 eg	eisengrau	1	T080	40,30 €/St ★	BSR02KK7011
Kunststoff Klappdeckel für BSR02 ts	schwarz	1	T080	40,30 €/St ★	BSR02KK9005

Metalldeckel mit Tubus

Außendurchmesser:
Bodenpflege:
Nenn-Einbaugröße:
Material:
Halogenfrei:

150 mm
nass, trocken
R02
Zink-Druckguss
ja



- Eigenschaften:**
- Praktischer Wendetubus
 - Schwallwasserschutz bis 10 mm im genutzten Zustand
 - Schutzgrad im genutzten Zustand IP20, im ungenutzten Zustand IP66 (bei entsprechender Montage)
 - Schutzklasse IK10
 - belastbar bis 3000 N nach DIN EN 50085-2-2 Klasse 6.102
 - belastbar bis 10000 N nach DIN EN 50085-2-2 Klasse 6.103

Bezeichnung	Farbe	VPE	PrGr	Preis	Best.Nr.
Metall Tubus für BSR02 Alt Kupfer	Kupfer	1	T080	253,30 €/St ★	BSR02MTK
Metall Tubus für BSR02 Alt Messing	Messing	1	T080	253,30 €/St ★	BSR02MTM
Metall Tubus für BSR02 Silber	Silber	1	T080	232,70 €/St ★	BSR02MTS

Schalungselement Kunststoff

- Eigenschaften:**
- Je 16 Rohreinführungen für Rohrdurchmesser 20 mm und 25 mm
 - 4 Kanaleinführungen für Unterflurkanal UK190282 oder UK190283
 - Maximale Estrichhöhe 155 mm

Bezeichnung	VPE	PrGr	Preis	Best.Nr.
Schalungselement R02 H=155mm	1	T070	27,30 €/St ★	SER02

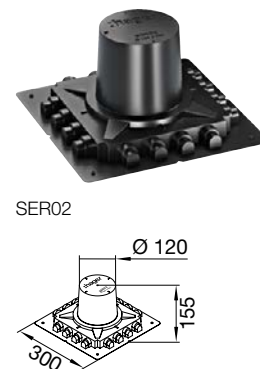

Klemmring für Spannbereich kleiner 32 mm

Werkstoff:

Polyamid (PA)



Bezeichnung	Farbe	VPE	PrGr	Preis	Best.Nr.
Installationsdose Ring für <32mm	schwarz	1	T080	19,10 €/St ★	BSR02R

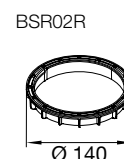

electraplan.
VE-EE



Schutzkontaktsteckdose 33° Rastec 45, 1-fach

Ausführung: 1 fach
Nennspannung: 250 V
Halogenfrei: ja
Nennspannung: 50/50 Hz

ESR1339010

Bezeichnung	Farbe	VPE	PrGr	Preis	Best.Nr.
Steckdose 1-f 33° 16A/250V Rastec 45 rw	reinweiß	20	T080	14,00 €/St	ESR1339010
Steckdose 1-f 33° 16A/250V Rastec 45 ro	orange	20	T080	14,00 €/St	ESR1332004
Steckdose 1-f 33° 16A/250V Rastec 45 mgr	grün	20	T080	14,00 €/St	ESR1336029



Schutzkontaktsteckdose 33° Rastec 45, 2-fach

Ausführung: 2 fach
Nennspannung: 250 V
Halogenfrei: ja
Nennspannung: 50/50 Hz

ESR2339010

Bezeichnung	Farbe	VPE	PrGr	Preis	Best.Nr.
Steckdose 2-f 33° 16A/250V Rastec 45 rw	reinweiß	10	T080	25,20 €/St	ESR2339010
Steckdose 2-f 33° 16A/250V Rastec 45 ro	orange	10	T080	25,20 €/St	ESR2332004
Steckdose 2-f 33° 16A/250V Rastec 45 mgr	grün	10	T080	25,20 €/St	ESR2336029

Antennen-Steckdose 3-fach, Enddose

Eigenschaften:

- für terr. Empfang (Hörfunk- und TV)
- 1 Eingang
- Breitbandtechnologie 5...2000 MHz
- mit Schraubklemmen

Bezeichnung	VPE	PrGr	Preis	Best.Nr.
TV + FM + SAT-Steckdose, Bandbreite 4-2400 MHz, 2 Modulbreiten 45x45 mm	10	T080	33,85 €/St	WXF256
Blende TV+FM+SAT-Steckdose, 2 Modulbreiten 45x45 mm, RAL9016	10	T080	3,58 €/St	WXD256B



WXF256

VGA-Steckdose

Bezeichnung	VPE	PrGr	Preis	Best.Nr.
SUB-D15 (VGA+minijack)-Steckdose, Schraubklemmen, 2 Modulbreiten 45x45 mm, eg	1	T080	93,20 €/St	WXF641
Blende VGA-Steckdose, 2 Modulbreiten 45x45 mm, RAL9016	1	T080	4,92 €/St	WXD744B



WXF641

USB-Steckdose

Bezeichnung	VPE	PrGr	Preis	Best.Nr.
USB-Ladegerät Typ A+C, 230V~ 50/60Hz, 2 Modulbreiten 45x45 mm	1	T080	39,10 €/St	WXF113
Blende USB-Ladegerät, 2 Modulbreiten 45x45 mm, RAL9016	1	T080	3,60 €/St	WXD112B



WXF113

Blende Keystone-Adapter

Eigenschaften:

- für terr. Empfang (Hörfunk- und TV)
- 1 Eingang
- Breitbandtechnologie 5...2000 MHz
- mit Schraubklemmen

Bezeichnung	VPE	PrGr	Preis	Best.Nr.
Keystone-Adaterrahmen 1xRJ45 19,3x14,8 mm, Modulbreite 22,5x45 oder 45x45 mm	10	T080	14,70 €/St	WXF202
Blende Keystone-Adapter, 2 Modulbreiten 45x45 mm, RAL9016	10	T080	3,58 €/St	WXD202B
Blende Keystone-Adapter, 1 Modulbreite 22,5x45 mm, RAL9016	10	T080	1,80 €/St	WXD201B
Blende Keystone-Adapter, 1 Modulbreite 22,5x45 mm, Beschriftungsfeld, RAL9016	1	T080	2,69 €/St	WXD205B
Blende Keystone-Adapter, 2 Modulbreiten 45x45 mm, Beschriftungsfeld, RAL9016	10	T080	4,93 €/St	WXD206B



WXF202



Montageplatten

Werkstoff:
Länge:
Breite:

Aluminium
77 mm
35 mm

Eigenschaften:

- Montageplatte zur Aufnahme von Datentechnik mit Montageöffnung: 19,3 x 14,8 mm

Bezeichnung	VPE	PrGr	Preis	Best.Nr.
BSM012 Montageplatte Typ 01 19,3x14,8 zweifach	1	T080	7,90 €/St ★	BSM012



Keystone-Einsätze mit Kabelpeitsche

- Kabelpeitsche 0,2 m
- Buchse – Buchse Versionen
- Farbe der Einsätze: weiß

Bezeichnung	VPE	PrGr	Preis	Best.Nr.
GMKAUDIO1 Keystone Einsatz Stereo Klinke 3.5mm	1	T040	14,70 €/St	GMKAUDIO1
Keystone Einsatz Klinke 3.5mm->RCA 0.2m	1	T040	14,70 €/St	GMKAUDIO2
Keystone Einsatz Blind	1	T040	2,90 €/St	GMKBLIND
Keystone Einsatz USB2 Typ A	1	T040	14,70 €/St	GMKUSB2A
Keystone Einsatz USB3 Typ A	1	T040	14,70 €/St	GMKUSB3A
Keystone Einsatz RJ12	1	T040	5,70 €/St	GMKRJ12
Keystone Einsatz RJ45 Cat.6a	1	T040	13,60 €/St	GMKRJ45
Keystone Einsatz BNC Bu-Bu 0.2m weiß	1	T040	20,60 €/St	GMKBNCWS
Keystone Einsatz RCA Bu-Bu 0.2m gelb	1	T040	14,70 €/St	GMKRCAGE
Keystone Einsatz RCA Bu-Bu 0.2m rot	1	T040	14,70 €/St	GMKRCART
Keystone Einsatz RCA Bu-Bu 0.2m weiß	1	T040	14,70 €/St	GMKRCAWS



Keystone-Einsätze

- Buchse – Buchse Versionen
- Farbe der Einsätze: weiß

Bezeichnung	VPE	PrGr	Preis	Best.Nr.
VZ10DS Keystone Kupplung,universal,MiniDP/DP	1	H123	25,90 €/St	VZ10DS
Keystone Modul LWL,LC Bu/LC Bu	1	H123	27,40 €/St	VZ10LLC
Keystone Modul LWL,SC Bu/SC Bu	1	H123	24,60 €/St	VZ10LSC
Keystone Kupplung,universal,HDMI,90°	1	H123	23,60 €/St	VZ20HA
Keystone Kupplung,universal,HDMI	1	H123	18,70 €/St	VZ20HS
Keystone Kupplung,universal,USB2.0	1	H123	15,00 €/St	VZ20US
Keystone Kupplung,universal,USB3.0,90°	1	H123	20,00 €/St	VZ30UA
Keystone Kupplung,universal,USB3.0	1	H123	19,60 €/St	VZ30US

electraplan.
VE-EE

Montageplatten

Werkstoff:
Länge:
Breite:

Aluminium
77 mm
35 mm



Eigenschaften:

- Montageplatte zur Aufnahme von Datentechnik mit Montageöffnung: 9,5 x 14,85 mm

Bezeichnung	VPE	PrGr	Preis	Best.Nr.
Montageplatte Typ 03 19,5x14,85 zweifach	1	T080	7,90 €/St ★	BSM032

BSM032

E-DAT Module

Bezeichnung	VPE	PrGr	Preis	Best.Nr.
RJ45 Modul (E-Dat),universal,10GBit,180°	10	H123	20,50 €/St	VZ314RJ
KOAX Modul (E-Dat),universal,F/F-Buchse	1	H123	19,70 €/St	VZ315FF
KOAX Modul (E-Dat),universal,IEC-Stecker	1	H123	20,10 €/St	VZ316FB
KOAX Modul (E-Dat),universal,IEC-Stecker	1	H123	20,10 €/St	VZ317FS
LWL Modul (E-Dat),universal,LC-Duplex	10	H123	27,30 €/St	VZ318LC
Blind Modul (E-Dat),universal	1	H123	4,75 €/St	VZ314BL



VZ314RJ

Montageplatten

Werkstoff:
Länge:
Breite:

Aluminium
77 mm
35 mm



Eigenschaften:

- Montageplatte zur Aufnahme von Datentechnik mit Montageöffnung: 20,1 x 14,8 mm

Bezeichnung	VPE	PrGr	Preis	Best.Nr.
Montageplatte Typ 05 20,1x14,8 zweifach	1	T080	7,90 €/St ★	BSM052

BSM052

Montageplatten

Werkstoff:
Länge:
Breite:

Aluminium
77 mm
35 mm



Eigenschaften:

- Montageplatte zur Aufnahme von Datentechnik mit Montageöffnung: 12,8 x 21 mm

Bezeichnung	VPE	PrGr	Preis	Best.Nr.
Montageplatte Typ 030 12,8x21 einfach	1	T080	7,90 €/St ★	BSM301

BSM301

D-SUB DE9-EINSÄTZE

- KABELPEITSCHEN 0,2 M
- BUCHSE – BUCHSE VERSIONEN
- FARBE DER EINSÄTZE: SCHWARZ
- OHNE MONTAGEPLATTE



Bezeichnung	VPE	PrGr	Preis	Best.Nr.
DisplayPort Kabel Bu-Bu, D-SUB, 0,2m	1	T070	20,50 €/St	GMDSDP
HDMI Kabel Bu-Bu, D-SUB, 0,2m	1	T070	20,50 €/St	GMDSHDMI
VGA Kabel Bu-Bu, D-SUB, 0,2m	1	T070	20,50 €/St	GMDSVGA

GMDSDP

- Zapfsäulen aus Polyamid für die bodenübertagende Montage
- Für maximal zwei Spannungsarten



GBZ27011

Zapfsäule 2

Werkstoff:
Höhe installiertes Produkt:
Breite installiertes Produkt:
Länge:

Polyamid (PA)
95 mm
109 mm
109 mm

Bezeichnung	Farbe	VPE	PrGr	Preis	Best.Nr.
Gerätebecher Zapfsäule für 2 Geräte eg	eisengrau	1	T070	58,60 €/St	GBZ27011
Gerätebecher Zapfsäule für 2 Geräte ts	schwarz	1	T070	58,60 €/St	GBZ29005



GBZ47011

Zapfsäule 4

Werkstoff:
Höhe installiertes Produkt:
Breite installiertes Produkt:
Länge:

Polyamid (PA)
95 mm
109 mm
212 mm

Eigenschaften:

- inklusive 2 Trennwände

Bezeichnung	Farbe	VPE	PrGr	Preis	Best.Nr.
Gerätebecher Zapfsäule für 4 Geräte eg	eisengrau	1	T070	82,80 €/St	GBZ47011
Gerätebecher Zapfsäule für 4 Geräte ts	schwarz	1	T070	82,80 €/St	GBZ49005



GBZ87011

Zapfsäule 8

Werkstoff:
Höhe installiertes Produkt:
Breite installiertes Produkt:
Länge:

Polyamid (PA)
179 mm
109 mm
212 mm

Eigenschaften:

- inklusive 4 Trennwände

Bezeichnung	Farbe	VPE	PrGr	Preis	Best.Nr.
Gerätebecher Zapfsäule für 8 Geräte eg	eisengrau	1	T070	155,50 €/St	GBZ87011
Gerätebecher Zapfsäule für 8 Geräte ts	schwarz	1	T070	155,50 €/St	GBZ89005

Installationswand Blind

Werkstoff:

Polyamid (PA)

Eigenschaften:

- Installationswände für je ein Installationsfeld der Zapfsäulen
- Blind

Bezeichnung	Farbe	VPE	PrGr	Preis	Best.Nr.
Blende blind f Gerätebecher Zapfsäule eg	eisengrau	800	T070	5,10 €/St	GBZWB7011
Blende blind f Gerätebecher Zapfsäule ts	schwarz	500	T070	5,10 €/St	GBZWB9005



GBZWB7011

Installationswand Norm D

Werkstoff:

Polyamid (PA)

Eigenschaften:

- Installationswände für je ein Installationsfeld der Zapfsäulen
- für den Einbau von Tragbügelgeräten

Bezeichnung	Farbe	VPE	PrGr	Preis	Best.Nr.
Blende UP-Gerät Gerätebecher Zapfsäul eg	eisengrau	1000	T070	5,10 €/St	GBZWN7011
Blende UP-Gerät Gerätebecher Zapfsäul ts	schwarz	1000	T070	5,10 €/St	GBZWN9005



GBZWN7011

Installationswand 1 x Rastec 50

Werkstoff:

Polyamid (PA)

Eigenschaften:

- Installationswände für je ein Installationsfeld der Zapfsäulen
- für den Einbau von ein Rastec 45 Gerät wird ein Adapterrahmen GBMAR5045 benötigt

Bezeichnung	Farbe	VPE	PrGr	Preis	Best.Nr.
Blende 1-f Rastec Gerätebecher Zapfsä eg	eisengrau	12	T070	5,10 €/St	GBZWR17011
Blende 1-f Rastec Gerätebecher Zapfsä ts	schwarz	500	T070	5,10 €/St	GBZWR19005



GBZWR17011

Installationswand 2 x Rastec 50

Werkstoff:

Polyamid (PA)

Eigenschaften:

- Installationswände für je ein Installationsfeld der Zapfsäulen
- für den Einbau von zwei Rastec 45 Gerät werden zwei Adapterrahmen GBMAR5045 benötigt

Bezeichnung	Farbe	VPE	PrGr	Preis	Best.Nr.
Blende 2-f Rastec Gerätebecher Zapfsä eg	eisengrau	500	T070	5,10 €/St	GBZWR27011
Blende 2-f Rastec Gerätebecher Zapfsä ts	schwarz	1	T070	5,10 €/St	GBZWR29005



GBZWR27011

Installationswand CEE

Werkstoff:

Polyamid (PA)

Eigenschaften:

- Installationswände für je ein Installationsfeld der Zapfsäulen
- für den Einbau von CEE Geräten

Bezeichnung	Farbe	VPE	PrGr	Preis	Best.Nr.
Blende CEE-STD Gerätebecher Zapfsäule ts	schwarz	1	T070	5,10 €/St	GBZWC9005

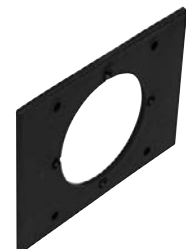

GBZWC9005

Klemmring

Werkstoff:

Polyamid (PA)

Eigenschaften:

- Einsatz bei Montage der Zapfsäulensockel auf estrichüberdecktes Kanalsystem, Hohlraumböden oder Doppelböden

Bezeichnung	VPE	PrGr	Preis	Best.Nr.
Klemmring für Zapfsäulensockel von GBZ	1	T070	34,10 €/St	GBZKR00



GBZKR00

- Klappdeckel mit Teppichschutzrahmen aus Polyamid nach DIN EN 50085-1 und -2-2
- Befestigungs-Set für Spannungsbereich 5 - 15 mm zuzüglich der im Klappdeckel angegebenen Belagstärke für Bodendosen, Estrichbündiges-Kanalsystem, Aufboden-Kanalsystem
- Für Belagstärke 5 mm oder 12 mm

Material

Polyamid

Hinweis

Andere Belagstärke und Befestigung auf Anfrage erhältlich

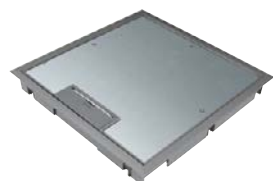

KDQ08057011

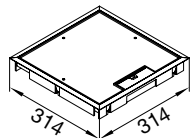

Klappdeckel KDQ08 für ultra-flache Einbautiefe

Anzahl der Gerätebecher:	4
Anzahl der einbaubaren Geräte:	8
Länge Einbaumaß:	294 mm
Breite Einbaumaß:	294 mm
Mindest-Einbautiefe:	50 mm
Bodenpflege:	trocken

Eigenschaften:

- für 8 Installationsgeräte in 4 Gerätebechern GBES2 oder GBM5050

Bezeichnung	Farbe	VPE	PrGr	Preis	Best.Nr.
Klappdeckel Q08 294x294mm 5mm Belag eg	eisengrau	1	T070	142,50 €/St	KDQ08057011
Klappdeckel Q08 294x294mm 5mm Belag ts	schwarz	1	T070	142,50 €/St	KDQ08059005
Klappdeckel Q08 294x294mm 12mm Belag eg	eisengrau	1	T070	142,50 €/St	KDQ08127011
Klappdeckel Q08 294x294mm 12mm Belag ts	schwarz	1	T070	142,50 €/St	KDQ08129005

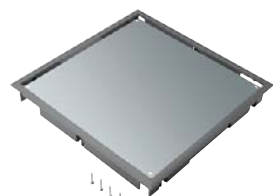

BDQ08057011

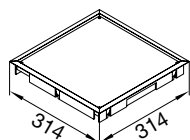

Blinddeckel KDQ08 für ultra-flache Einbautiefe

Länge Einbaumaß:	294 mm
Breite Einbaumaß:	294 mm
Mindest-Einbautiefe:	50 mm
Bodenpflege:	trocken

Bezeichnung	Farbe	VPE	PrGr	Preis	Best.Nr.
Blinddeckel Q08 294x294 5mm Belag egrau	eisengrau	1	T070	78,10 €/St	BDQ08057011
Blinddeckel Q08 294x294 5mm Belag ts	schwarz	1	T070	78,10 €/St	BDQ08059005
Blinddeckel Q08 294x294 12mm Belag egrau	eisengrau	1	T070	78,10 €/St	BDQ08127011
Blinddeckel Q08 294x294 12mm Belag ts	schwarz	1	T070	78,10 €/St	BDQ08129005



KDE04057011

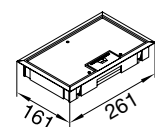

Klappdeckel KDE04 für ultra-flache Einbautiefe

Anzahl der Gerätebecher:	2
Anzahl der einbaubaren Geräte:	4
Länge Einbaumaß:	147 mm
Breite Einbaumaß:	247 mm
Mindest-Einbautiefe:	50 mm
Bodenpflege:	trocken

Eigenschaften:

- für 4 Installationsgeräte in 2 Gerätebechern GBES2 oder GBM5050

Bezeichnung	Farbe	VPE	PrGr	Preis	Best.Nr.
Klappdeckel E04 147x247mm 5mm Belag eg	eisengrau	1	T070	57,00 €/St	KDE04057011
Klappdeckel E04 147x247mm 5mm Belag ts	schwarz	1	T070	57,00 €/St	KDE04059005
Klappdeckel E04 147x247mm 8mm Belag eg	eisengrau	1	T070	57,00 €/St	KDE04087011
Klappdeckel E04 147x247mm 8mm Belag ts	schwarz	1	T070	57,00 €/St	KDE04089005

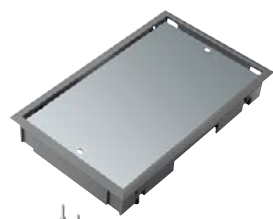

BDE04057011

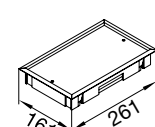

Blinddeckel KDE04 für ultra-flache Einbautiefe

Länge Einbaumaß:	147 mm
Breite Einbaumaß:	247 mm
Mindest-Einbautiefe:	50 mm
Bodenpflege:	trocken

Bezeichnung	Farbe	VPE	PrGr	Preis	Best.Nr.
Blinddeckel E04 147x247 5mm Belag egrau	eisengrau	1	T070	42,60 €/St	BDE04057011
Blinddeckel E04 147x247 5mm Belag ts	schwarz	1	T070	42,60 €/St	BDE04059005
Blinddeckel E04 147x247 8mm Belag egrau	eisengrau	1	T070	42,60 €/St	BDE04087011
Blinddeckel E04 147x247 8mm Belag ts	schwarz	1	T070	42,60 €/St	BDE04089005

Gerätebecher für Klappdeckel

Anzahl der einbaubaren Geräte:
Werkstoff:

2
Kunststoff

Eigenschaften:

- Gerätebecher für Klappdeckel KDQ08 und KDE04
- mit 2 Schutzkontaktsteckdosen 2-polig 16 A / 250 Volt
- inklusive 2 Zügentlastungen
- Einbauhöhe 50 mm ab Oberkante Fertigfußboden



Bezeichnung	Farbe	VPE	PrGr	Preis	Best.Nr.
Gerätebecher m 2 STD rw zu KDQ08/KDE04	reinweiß	68	T080	35,10 €/St	GBES29010
Gerätebecher m 2 STD ro zu KDQ08/KDE04	orange	68	T080	35,10 €/St	GBES22004

GBES29010

Gerätebecher Datentechnik für Klappdeckel

Anzahl der einbaubaren Geräte:
Werkstoff:
Farbe:

2
Polyamid (PA)
schwarz

Eigenschaften:

- Gerätebecher für Klappdeckel KDQ08 und KDE04
- für 2 Installationsgeräte Rastec 50 x 50 mm
- für den Einbau von zwei Rastec 45 Geräten werden zwei Adapterrahmen GBMAR5045 benötigt
- Einbauhöhe 60 mm ab Oberkante Fertigfußboden



Bezeichnung	VPE	PrGr	Preis	Best.Nr.
Gerätebecher f 2 Rastec 50 zu KDQ08/E04	150	T070	14,10 €/St	GBM5050

GBM5050

Adapterrahmen

Werkstoff:
Farbe:

Polyamid (PA)
weiß

Eigenschaften:

- Adapterrahmen von Rastec 50 x 50 mm auf Rastec 45 x 45 mm

Bezeichnung	VPE	PrGr	Preis	Best.Nr.
Adapterrahmen Rastec 50 auf 45 PA weiß	70	T070	2,80 €/St	GBMAR5045

GBMAR5045



Montageplatte 45 x 45 mm

Werkstoff:
Farbe:

Polyamid (PA)
weiß

Eigenschaften:

- für 2 Datenmodule RJ 45 Reichle & De-Massari.
- Geeignet für Einsatz: Anschlussmodul, Cat.5e, 1 x RJ45/s R925370
- Anschlussmodul, Cat.6, 1 x RJ45/s R302372
- Anschlussmodul, Cat.5e, 1 x RJ45/u R925371
- Anschlussmodul, Cat.6, 1 x RJ45/u R302373
- Das Original-Zubehör von RDM & IBM wie Codierungen, Staubkappen, etc. ist aufsteckbar.



Bezeichnung	VPE	PrGr	Preis	Best.Nr.
Montageplatte 45x45mm 2xRJ45 R&M aus PA	1200	T070	4,20 €/St	GBVDR45

GBVDR45

Adapterrahmen für Datentechnik in Rastec 45

Werkstoff:
Farbe:

Polyamid (PA)
weiß

Eigenschaften:

- Aufnahmemöglichkeit von Montageplatten für Datenmodule

Bezeichnung	VPE	PrGr	Preis	Best.Nr.
Adapterrahmen für 45er Montageplatte	30	T070	5,00 €/St	GBVDMR45

GBVDMR45



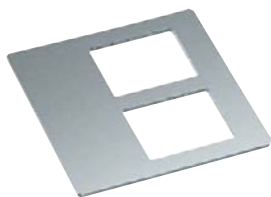

GBVDM012

Montageplatte für Adapterrahmen Datentechnik

Eigenschaften:

zur Aufnahme von Datentechnik folgender Hersteller und Module:
 Setec SeSix Keystone Jack RJ45 Kat.6
 Telegärtner AMJ-Modul Cat. 6+
 Rutenbeck UM-real. Cat.6a
 Dätwyler Unilan RJ45-Modul MS-K 1/8 Cat.6a, Unipatch TERA,
 Dätwyler Unilan RJ45-Modul KST 1/8 Cat.6a Tool-less
 Brand-Rex Snap In Anschlussmodul Cat.6
 Brand-Rex Cat6Plus STP-Modul tool-less geschirmt C6CJAKS000
 Brand-Rex 10GPlus STP-Modul tool-less geschirmt AC6JAKS000
 R&M Anschlussmodul RJ45 Snap-In
 Nexans LANmark-7 GG45 Snap-in Buchse, LANmark-6 Evo, LANmark-5 Evo
 Kerpen Eline 600 GG45-Buchse, Variokeystone
 TKM RJ-MOD - Cat.6
 EVN Electronic Componentes Medientechnik
 Quante
 Krone

Bezeichnung	VPE	PrGr	Preis	Best.Nr.
Montageplatte f Adapter RJ45 19,3x14,8mm	1	T070	8,00 €/St	GBVDM012



GBVDM032

Montageplatte für Adapterrahmen Datentechnik

Eigenschaften:

zur Aufnahme von Datentechnik folgender Hersteller und Module:
 BTR E-DAT modul 8(8) Cat.6A
 BTR E-DAT modul Kupplung 90° (oder 180°) 8(8) Cat.6
 BTR C6A modul K180°
 BTR UAE modul 8(8) Cat.5e / Cat.6
 BTR OpDAT modul LCMM (oder LC SM, oder ST SM/MM)
 BTR KOAX modul F-Buchs (oder IEC-Buchse, oder IEC-Stecker)
 BTR Blind modul
 Dätwyler Unilan Modul MS 1/8 Cat.6
 Passende Blindkappe: BTR Bestell-Nr: 130898-00-I

Bezeichnung	VPE	PrGr	Preis	Best.Nr.
Montageplatte f Adapter RJ45 19,5x14,8mm	1	T070	8,00 €/St	GBVDM032

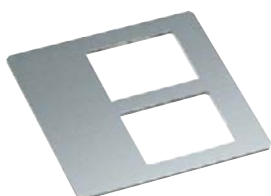

GBVDM052

Montageplatte für Adapterrahmen Datentechnik

Eigenschaften:

zur Aufnahme von Datentechnik folgender Hersteller und Module:
 AMP SL 110 Connect Jack Cat.6
 AMP AMP-TWIST-6S SL Jack Cat.6; AMP-TWIST-6AS SL Jack Cat.6A
 AMP AMP-TWIST-7AS SL Jack Cat.7
 Brand Rex: Gigaplus, Cat6Plus und 10GPlus UTP-Module ungeschirmt
 (GPCJAKUxx, C6CJAKUxx, AC6JAKUxx)
 CobiNet TopKey Keystone Cat.6 RJ45
 Passende Blindkappe: AMP Bestell-Nr: 0-1116412-1

Bezeichnung	VPE	PrGr	Preis	Best.Nr.
Montageplatte f Adapter RJ45 20,1x14,8mm	1	T070	8,00 €/St	GBVDM052

electraplan.VE-EE

- Versorgungseinheit mit Bodenbelagschutzrahmen aus Aluminium für nassgepflegte Böden
- Schutzart IP66 nicht im Gebrauch
- Gerätebecher stufenweise bis 18 mm absenkbar
- Zusätzlich ist eine Aufnahme einer Rastleitervorlängerung möglich
- Befestigungsset für Doppelboden auf Anfrage
- belastbar bis 7500 N nach DIN EN 50085-2-2 Klasse 6.103 mit Tubus-Leitungsauslass aus Polyamid

- belastbar bis 10 kN nach DIN EN 50085-2-2 Klasse 6.103.4 mit Tubus-Leitungsauslass aus Aluminium

Ausführung:

- R - Aluminium Rillenstruktur
- R ts - Aluminium Rillenstruktur tiefschwarz abgesetzt
- HB - mit Befestigungsset für Hohlraumboden
- BD - mit Befestigungsset für Bodendosen

Versorgungseinheit für nassgepflegte Böden zur Aufnahme des Tubus-Leitungsauslass aus Aluminium

Nenn-Einbaugröße:	R12
Anzahl der Gerätebecher:	3
Anzahl der einbaubaren Geräte:	12
Außendurchmesser:	325 mm
Einbaudurchmesser:	306 mm
Mindest-Einbautiefe:	90 mm
Werkstoff:	Aluminium
Bodenpflege:	nass
Maximale Belastung:	Prüfstempel Ø 13mm 3 kN / Prüfstempel Ø 130mm 10 kN



VANR1200

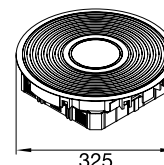

Eigenschaften:

- Deckel komplett aus Aluminium und mit einer Rillenstruktur versehen
- für bis zu 12 Installationsgeräte in 3 Gerätebechern GTVR400, GTVD300
- Ein Tubus-Leitungsauslass aus Aluminium muss bei Bedarf optional bestellt werden
- Einbauhöhe ab 90 mm für GTVD300
- Einbauhöhe ab 95 mm für GTVR400

Bezeichnung	VPE	PrGr	Preis	Best.Nr.
Vers-einh Alu nass R12 f Alu-Tub Ri HB	1	T070	743,60 €/St	VANR1200
Vers-einh Alu nass R12 f Alu-Tub Ri BD	1	T070	742,40 €/St	VANR1201
Vers-einh Alu nass R12 f Al-Tub Ri ts HB	1	T070	808,70 €/St	VANR12009005
Vers-einh Alu nass R12 f Al-Tub Ri ts BD	1	T070	807,20 €/St	VANR12019005

Versorgungseinheit für nassgepflegte Böden zur Aufnahme des Tubus-Leitungsauslass aus Aluminium

Nenn-Einbaugröße:	R12
Anzahl der Gerätebecher:	3
Anzahl der einbaubaren Geräte:	12
Tiefe der Bodenbelagausparung:	3 mm
Außendurchmesser:	325 mm
Einbaudurchmesser:	306 mm
Mindest-Einbautiefe:	90 mm
Werkstoff:	Aluminium
Bodenpflege:	nass
Maximale Belastung:	Prüfstempel Ø 13mm 3 kN / Prüfstempel Ø 130mm 10 kN



VANR12003

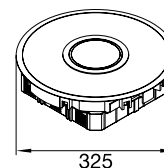

Eigenschaften:

- Deckel komplett aus Aluminium und zum Einkleben von Belag mit einer Stärke von 3 mm (z. B. PVC, Linoleum oder Aluminium Riffelblech)
- für bis zu 12 Installationsgeräte in 3 Gerätebechern GTVR400, GTVD300
- Ein Tubus-Leitungsauslass aus Aluminium muss bei Bedarf optional bestellt werden
- Einbauhöhe ab 90 mm für GTVD300
- Einbauhöhe ab 95 mm für GTVR400

Bezeichnung	VPE	PrGr	Preis	Best.Nr.
Vers-einh Alu nass R12 f Alu-Tub 3mm HB	1	T070	750,90 €/St	VANR12003
Vers-einh Alu nass R12 f Alu-Tub 3mm BD	1	T070	749,40 €/St	VANR12013



VANR1200TU

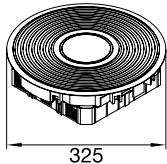

Versorgungseinheit für nassgepflegte Böden mit Tubus-Leitungsauslass aus Polyamid

Nenn-Einbaugröße:	R12
Anzahl der Gerätebecher:	3
Anzahl der einbaubaren Geräte:	12
Außendurchmesser:	325 mm
Einbaudurchmesser:	306 mm
Mindest-Einbautiefe:	90 mm
Werkstoff:	Aluminium
Bodenpflege:	nass
Maximale Belastung:	Prüfstempel Ø 13mm 500 N / Prüfstempel Ø 130mm 5 kN / Prüfstempel Ø 130mm 7,5 kN

Eigenschaften:

- Deckel komplett aus Aluminium und mit einer Rillenstruktur versehen
- für bis zu 12 Installationsgeräte in 3 Gerätebechern GTVR400, GTVD300
- Ein Tubus-Leitungsauslass aus Polyamid ist im Deckel integriert und kann durch einen Umbau um 180° als Leitungsauslass genutzt werden
- Einbauhöhe ab 105 mm für GTVD300
- Einbauhöhe ab 115 mm für GTVR400

Bezeichnung	VPE	PrGr	Preis	Best.Nr.
Vers-einh Alu nass R12 m PA-Tub Ri HB	1	T070	779,90 €/St	VANR1200TU
Vers-einh Alu nass R12 m PA-Tub Ri BD	1	T070	778,20 €/St	VANR1201TU
Vers-einh Alu nass R12 m PA-Tub Ri ts HB	1	T070	851,80 €/St	VANR12009005TU
Vers-einh Alu nass R12 m PA-Tub Ri ts BD	1	T070	850,60 €/St	VANR12019005TU



VANR12003TU

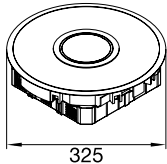

Versorgungseinheit für nassgepflegte Böden mit Tubus-Leitungsauslass aus Polyamid

Nenn-Einbaugröße:	R12
Anzahl der Gerätebecher:	3
Anzahl der einbaubaren Geräte:	12
Außendurchmesser:	325 mm
Tiefe der Bodenbelagausparung:	3 mm
Einbaudurchmesser:	306 mm
Mindest-Einbautiefe:	90 mm
Werkstoff:	Aluminium
Bodenpflege:	nass
Maximale Belastung:	Prüfstempel Ø 13mm 500 N / Prüfstempel Ø 130mm 5 kN / Prüfstempel Ø 130mm 7,5 kN

Eigenschaften:

- Deckel komplett aus Aluminium und zum Einkleben von Belag mit einer Stärke von 3 mm (z. B. PVC, Linoleum oder Aluminium Riffblech)
- für bis zu 12 Installationsgeräte in 3 Gerätebechern GTVR400, GTVD300
- Ein Tubus-Leitungsauslass aus Polyamid ist im Deckel integriert und kann durch einen Umbau um 180° als Leitungsauslass genutzt werden
- Einbauhöhe ab 105 mm für GTVD300
- Einbauhöhe ab 115 mm für GTVR400

Bezeichnung	VPE	PrGr	Preis	Best.Nr.
Vers-einh Alu nass R12 m PA-Tub 3mm HB	1	T070	797,00 €/St	VANR12003TU
Vers-einh Alu nass R12 m PA-Tub 3mm BD	1	T070	795,50 €/St	VANR12013TU

electraplan.VE-EE

Versorgungseinheit für nassgepflegte Böden zur Aufnahme des Tubus-Leitungsauslass aus Aluminium

Anzahl der Gerätebecher: 2
 Anzahl der einbaubaren Geräte: 6
 Außendurchmesser: 253 mm
 Einbaudurchmesser: 242 mm
 Mindest-Einbautiefe: 90 mm
 Werkstoff: Aluminium
 Bodenpflege: nass
 Maximale Belastung: Prüfstempel Ø 13mm 3 kN / Prüfstempel Ø 130mm 10 kN



VANR2009005

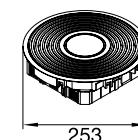

Eigenschaften:

- Deckel komplett aus Aluminium und mit einer Rillenstruktur versehen
- für bis zu 6 Installationsgeräte in 2 Gerätebechern GTVR300, GTVD200
- Ein Tubus-Leitungsauslass aus Aluminium muss bei Bedarf optional bestellt werden
- Einbauhöhe ab 90 mm für GTVD200
- Einbauhöhe ab 95 mm für GTVR300

Bezeichnung	VPE	PrGr	Preis	Best.Nr.
Vers-einh Alu nass R2 f Alu-Tub Ri ts HB	1	T070	786,90 €/St	VANR2009005
Vers-einh Alu nass R2 f Alu-Tub Ri ts BD	1	T070	785,60 €/St	VANR2019005

Versorgungseinheit für nassgepflegte Böden zur Aufnahme des Tubus-Leitungsauslass aus Aluminium

Anzahl der Gerätebecher: 2
 Anzahl der einbaubaren Geräte: 6
 Tiefe der Bodenbelagausparung: 3 mm
 Außendurchmesser: 253 mm
 Einbaudurchmesser: 242 mm
 Mindest-Einbautiefe: 90 mm
 Werkstoff: Aluminium
 Bodenpflege: nass
 Maximale Belastung: Prüfstempel Ø 13mm 3 kN / Prüfstempel Ø 130mm 10 kN



VANR2003

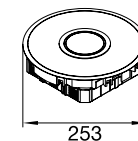

Eigenschaften:

- Deckel komplett aus Aluminium und zum Einkleben von Belag mit einer Stärke von 3 mm (z. B. PVC, Linoleum oder Aluminium Riffelblech)
- für bis zu 6 Installationsgeräte in 2 Gerätebechern GTVR300, GTVD200
- Ein Tubus-Leitungsauslass aus Aluminium muss bei Bedarf optional bestellt werden
- Einbauhöhe ab 90 mm für GTVD200
- Einbauhöhe ab 95 mm für GTVR300

Bezeichnung	VPE	PrGr	Preis	Best.Nr.
Vers-einh Alu nass R2 f Alu-Tub 3mm HB	1	T070	726,30 €/St	VANR2003
Vers-einh Alu nass R2 f Alu-Tub 3mm BD	1	T070	724,90 €/St	VANR2013

Tubus Leitungsauslass

Außendurchmesser: 105 mm
 Werkstoff: Aluminium



TULAA105

Eigenschaften:

- Bodenüberragender Leitungsauslass aus Aluminium
- ohne Tubus Blinddeckel
- Aussendurchmesser: 105 mm
- Innendurchmesser: 80 mm

Bezeichnung	VPE	PrGr	Preis	Best.Nr.
Leitungsauslass ohne Tubusblinddeckel Al	1	T070	145,60 €/St	TULAA105

Stirnlochschlüssel

Werkstoff: Stahlblech

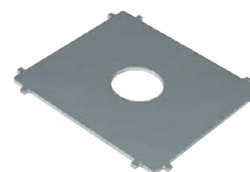

TUSS000

Eigenschaften:

- Zum Ein- und Ausschrauben vom Tubusblinddeckel

Bezeichnung	VPE	PrGr	Preis	Best.Nr.
Stirnlochschlüssel für Tubusblinddeckel	50	T070	23,40 €/St	TUSS000

Versorgungseinheiten - Einbaueinheiten

Kennzeichen	Form/Anzahl der Installationsgeräte	Bodenbelagsaussparung /Deckeleinlage - Pappe	Farbe/Material
V = Versorgungseinheit	Y	Y	Z
VE = Versorgungseinheit Edelstahl	R06 = rund 215 mm	05 = 5 mm Bodenbelagsaussparung	7011 = RAL 7011, eisengrau
VD = VerschlussDeckel	R10 = rund 275 mm	12 = 12 mm Bodenbelagsaussparung	9005 = RAL 9005, tiefschwarz
VEDE = VersorgungsEinheit DeckelEinlage	R12 = rund 306 mm	P1 = Deckeleinlage Materialstärke 1 mm	E = Edelstahl
VDDE = VerschlussDeckel DeckelEinlage	Q06 = quadratisch 200 x 200 mm	P2 = Deckeleinlage Materialstärke 2 mm	
	Q12 = quadratisch 244 x 244 mm		
	E09 = eckig 200 x 253 mm		

Versorgungseinheiten - Einbaueinheiten - nivellierbare Edelstahl-Kassetten

Kennzeichen Material	Form/Anzahl der Installationsgeräte	Ausführung	Kassettenhöhe
EK = Edelstahlkassette	X	Y	Z
	R06 = rund 215 mm	00BL = blind	1 = innen 23 mm - außen 28 mm
	R12 = rund 306 mm	00TM = Tubusmontagesatz	2 = innen 38 mm - außen 43 mm
	Q06 = quadratisch 200 x 200 mm	00LE = Leitungsauslass eckig	
	Q12 = quadratisch 244 x 244 mm		

Versorgungseinheiten - Einbaueinheiten, nivellierbare Edelstahl-Kassetten - Zubehör - Tubus Leitungsauslass

Kennzeichen	Typ	Material	Aussendurchmesser
TU = Tubus	X	Y	Z
	LA = Leitungsauslass	A = Aluminium	105 = 105 mm
	SS000 = Stirnlochschlüssel		

Versorgungseinheiten - Einbaueinheiten, nivellierbare Edelstahl-Kassetten - Zubehör - Nivellierset

Kennzeichen	Typ	Nivellierbereich
EK = Edelstahlkassette	Y	Z
	NS = Nivellierset	075 = 100 - 150 mm
		120 = 145 - 195 mm
		165 = 190 - 240 mm

Versorgungseinheiten - Einbaueinheiten - Edelstahl-Kassette-Schwerlast

Kennzeichen Material	Form/Anzahl der Installationsgeräte	Max. Tragfähigkeit	Ausführung
EKS = Edelstahlkassette Schwerlast	X	Y	Z
	R06 = rund 215 mm	20 = 20 kN	BL = blind
	R12 = rund 306 mm		TM = Tubusmontagesatz
	Q405 = quadratisch 405 x 405 mm		
	Q06 = quadratisch 200 x 200 mm		
	Q12 = quadratisch 244 x 244 mm		

Versorgungseinheiten - Einbaueinheiten-Edelstahl-Kassette - Schwerlast - Zubehör - Nivellierset

Kennzeichen	Typ	Nivellierbereich
EKS = Edelstahlkassette Schwerlast	Y	Z
	NS = Nivellierset	075 = 100 - 150 mm
		120 = 145 - 195 mm
		165 = 190 - 240 mm

Versorgungseinheiten - Einbaueinheiten - Zubehör - Rastleiterverlängerung

Kennzeichen	Form/Anzahl der Installationsgeräte	Höhe der Rastleiterverlängerung
RLV = Rastleiterverlängerung	Y 12 = für Q12 und R12 R10 = für R10 E09 = für E09 06 = für Q06 und R06	Z 30 = um 30 mm

Versorgungseinheiten - Einbaueinheiten, Anschlussdosen, Zubehör

Kennzeichen	Ausführung	Ausführung	Größe	Material Oberteil
UD = Unterflurdose	W A = Anschlussdose LA = Leitungsauslass für Anschlussdosen	X R = rund Q = quadratisch 0000 = für alle Anschlussdosen	Y 125 = 125 mm	Z A = Aluminium

Steckdose

Kennzeichen	Ausführung	Zahl Steckdosenöffnungen	Farbe
E = Einbaugerät	X SN = Schuko (Norm D)	Y 1 = einfach	Z 9010 = RAL 9010, reinweiß

Versorgungseinheiten - Einbaueinheiten - Zuhause Komplettpakete

Kennzeichen	Typ	Farbe/Material
UDKP = Unterflurdose Komplettpaket	Y	Z
UDBD = Unterflur Bodendose	Q06 = quadratisch 200 x 200 mm	7011 = RAL 7011, eisengrau 9005 = RAL 9005, tiefschwarz E = Edelstahl

Versorgungseinheiten - Einbaueinheiten - Bodensteckdosen

Kennzeichen	Form	Bestückung	Farbe/Material
BS = Bodensteckdose	X	Y	Z
	Q = quadratisch / aufklappbar R = rund / aufklappbar F = Flügelöffnung / quadratisch	RJ45R45 = Datenanschluss RJ45 und Steckdose Rastec 45	E = Edelstahlguss B = Bronzeguss

Versorgungseinheiten - Einbaueinheiten - Zapfsäulen

Kennzeichen	Anzahl der Installationsfelder	Farbe
GBZ = Gerätebecherzapfsäule	Y	Z
	2 = zwei Felder 1 x vorne 1 x hinten 4 = vier Felder 2 x vorne 2 x hinten 8 = acht Felder 4 x vorne 4 x hinten	7011 = RAL 7011, eisengrau 9005 = RAL 9005, tiefschwarz

Versorgungseinheiten - Einbaueinheiten - Zapfsäulen - Zubehör

Kennzeichen	Zubehör	Typ	Farbe
GBZ = Gerätebecherzapfsäule	X	Y	Z
	W = Installationswand KR00 = Klemmring	B = Blind N = Norm D R1 = 1 x Rastec R2 = 2 x Rastec C = 1 x CEE	7011 = RAL 7011, eisengrau 9005 = RAL 9005, tiefschwarz

Versorgungseinheiten - Einbaueinheiten - Klappdeckel für ultra-flache Einbautiefe

Kennzeichen	Form/Anzahl der Installationsgeräte	Bodenbelagsaussparung /Deckeleinlage - Pappe	Farbe
KD = Klappdeckel BD = Blinddeckel	X	Y	Z
	Q08 = quad. für 8 Installationsgeräte E04 = eckig für 4 Installationsgeräte	05 = 5 mm Bodenbelagsaussparung 08 = 8 mm Bodenbelagsaussparung 12 = 12 mm Bodenbelagsaussparung	7011 = RAL 7011, eisengrau 9005 = RAL 9005, tiefschwarz

Versorgungseinheiten - Einbaueinheiten - Gerätebecher

Kennzeichen	Typ	Zahl der Steckdosentöpfe / Adapterart	Farbe
GB = Gerätebecher	X	Y	Z
	ES = Einbaugerät Schutzkontaktsteckdose M = für 2 Installationsgeräte Mosaic MAR = Adapterrahmen für Rastec 50 x 50 auf 45 x 45 mm	2 = zwei Seckdosentöpfe 5050 = Rastec 50 x 50 mm 5045 = 50 x 50 auf 45 x 45 mm	9010 = RAL 9010, reinweiß 2004 = RAL 2004, reinorange 3000 = RAL 3000, feuerrot

Versorgungseinheiten - Einbaueinheiten - nassgepflegte Böden

Kennzeichen	Form/Anzahl der Installationsgeräte	Befestigungsset	Art/Farbe	Farbe/Material
VAN = Versorgungseinheit Aluminium (Bodenbelagschutzr.) Nassgepflegte Böden	W	X	Y	Z
	R12 = rund für bis 12 Installationsgeräte R2 = rund für bis 6 Installationsgeräte	00 = mit Befestigungsset für Hohlraumboden 01 = mit Befestigungsset für Bodendosen	= Alu geriffelt 9005 = RAL 9005, tiefschwarz Rillen farblich abgesetzt 03 = zum Einkleben von Belag von 3 mm	TU = Tubus aus Polyamid integriert

Einbaueinheiten - Allgemeine Beschreibung - Funktionsweise und Anwendung

Befestigungsset

Für alle Bodensysteme wird nur noch ein einheitliches Befestigungsset benötigt.

Unverlierbar

Der Griffbügel ist unverlierbar in der Klappe des Deckels eingebracht. Selbst bei starkem Ziehen kann der Leitungsauslass nicht mehr herausgerissen werden.

12 mm

Unterschiedliche Belagstärken sogar bis zu 12 mm können in den Deckel eingeklebt werden.

Steckbar

Steckbare rundum geschlossene Rastleiterverlängerungen können von unten in die Versorgungseinheit eingerastet werden.

Flachkette

Eine Flachkette kann an alle Versorgungseinheiten über einen Flachkettenadapter sauber angeschlossen werden.

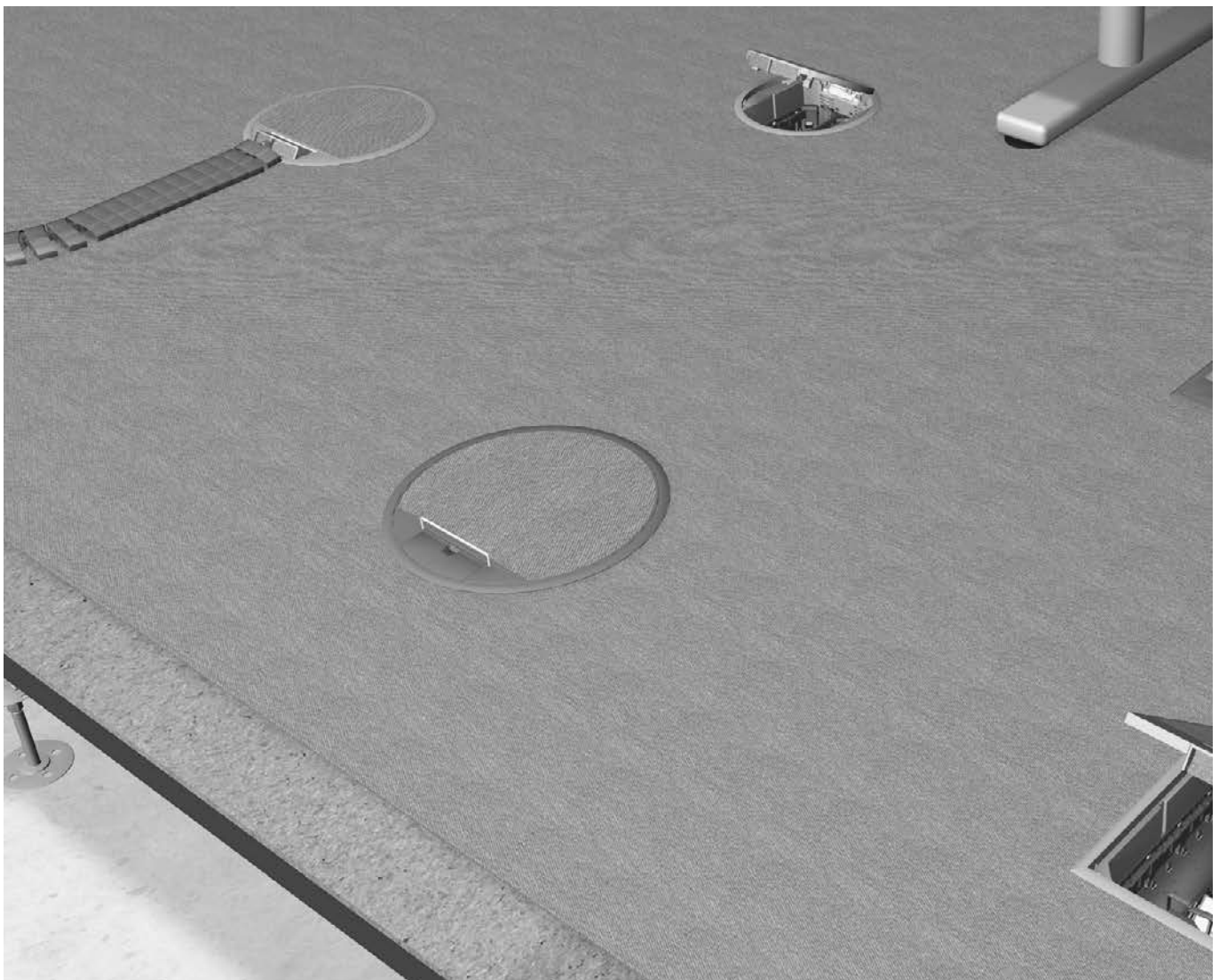

Einbau in Bodendosen - Einbau In Doppelboden - Einbau in Hohlraumboden

Egal, in welchem Bodensystem Sie Versorgungseinheiten einsetzen, Ihnen hilft immer das gleiche Befestigungsset. Eine Auswahl von unterschiedlichen Befestigungssets bei der Bestellung ist nicht mehr nötig. Mit Ausnahme des VANR12 für nassgepflegte Böden sind bereits alle Versorgungseinheiten mit diesem Befestigungsset ausgestattet.

Durch einen neuartigen Kippmechanismus ist sichergestellt, dass die Kraft der Metallkrallen immer richtig eingesetzt wird. Beim Einsatz in einer Bodendose wird die Kralle bis unter das Montageblech hochgedrückt. Bei Doppelböden pressen sich die Krallen mit haifischähnlichen Zähnen von der Seite und von unten in den Doppelboden.

Ist die Bodenplatte größer als 50 mm oder beim Einbau im Hohlraumboden, pressen sich die Krallen von der Seite in die Einbauöffnung.

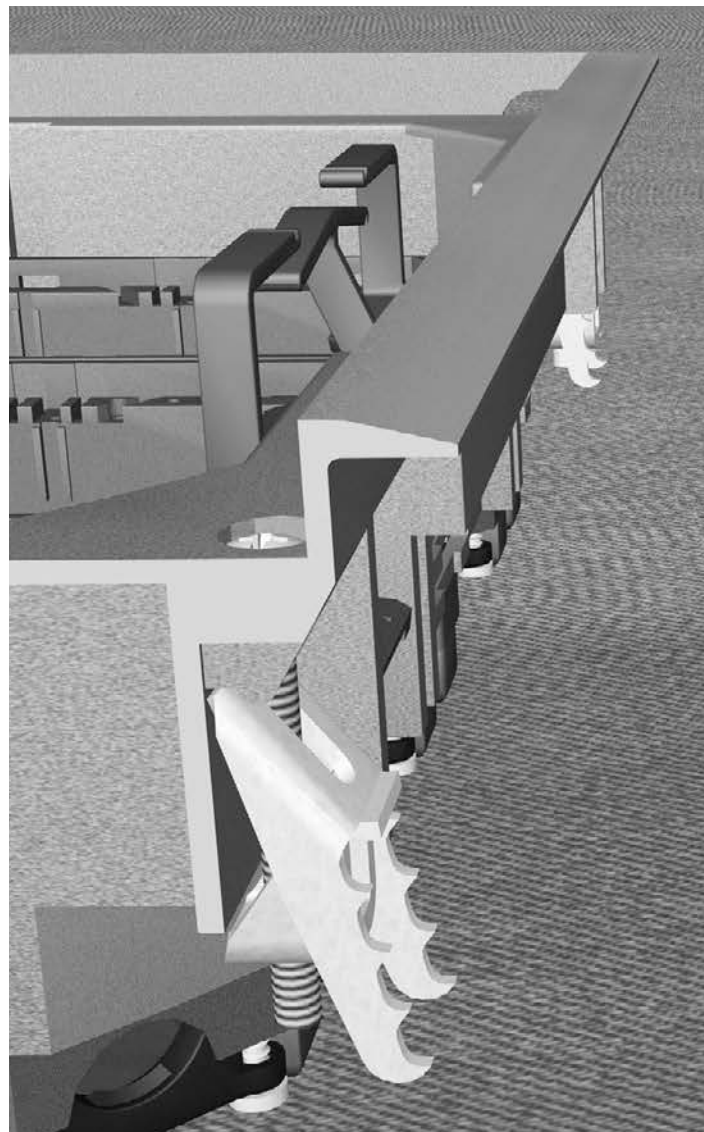

Einbau in Bodendosen

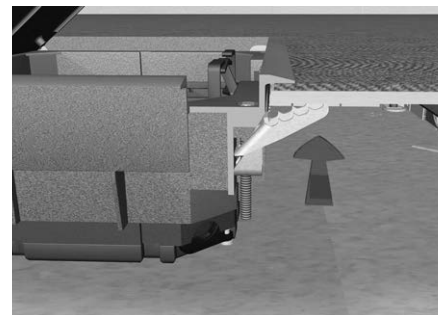

Einbau in Doppelboden

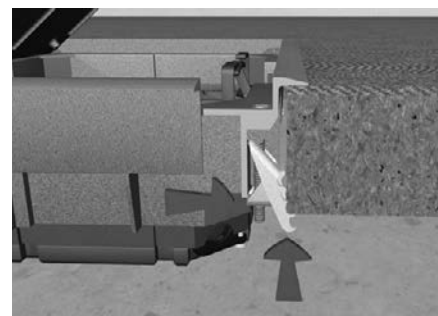

Einbau in Hohlboden

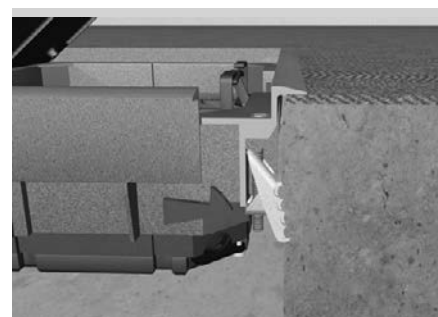

Einbautiefen

Ist die Estrichhöhe hoch genug, oder ist sie mit 50 mm knapp kalkuliert?

Die Versorgungseinheiten von Hager bieten für jede Situation eine passende Lösung. Sollte ausreichend Estrichhöhe vorhanden sein, kann auf die Standard-Gerätebecher zurückgegriffen werden.

Ab 80 mm Estrichhöhe können GTVR400 und GTVR300 für Schutzkontakt-Steckdosen und GTVD300 oder GTVD200 für Datentechnik eingebaut werden. Ist die Estrichhöhe über 100 mm, ist es sogar möglich, mit Hilfe einer Rastleiterverlängerung die Gerätebecher tiefer einzubauen. Somit bleibt in der Versorgungseinheit mehr Platz für komfortable Steckmöglichkeiten.

Wird allerdings die Estrichhöhe sehr knapp kalkuliert, können ab einer Estrichhöhe von 50 mm Gerätebecher für „ultra-flache Einbautiefe“ eingebaut werden. Hierbei werden in den Klappdeckel KDQ08 bzw. KDE04 die Stecker in horizontaler Richtung eingesteckt.

Klappdeckel Q08 / E04 „ultra-flache Einbautiefe“

Einbautiefe: ab 50 mm

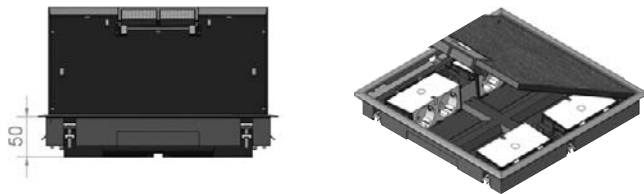

Gerätebecher in oberster Rastposition

Einbautiefe: ab 80/70 mm

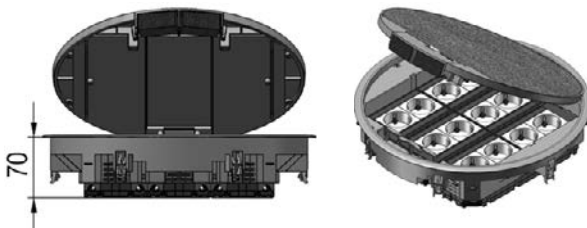

Gerätebecher in unterster Rastposition

Einbautiefe: ab 100/90 mm

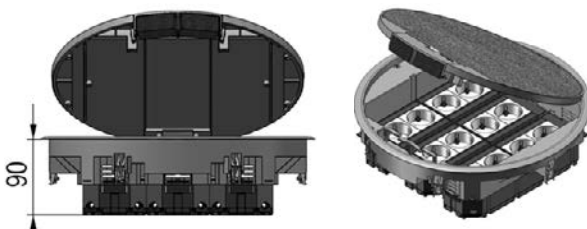

Gerätebecher mit Rastleiterverlängerung

Einbautiefe: ab 110/100 mm

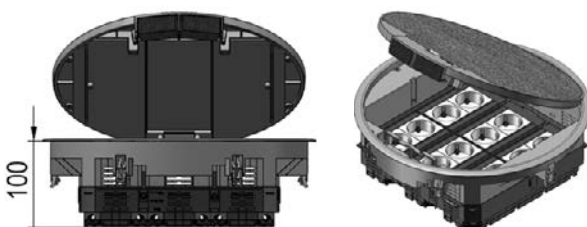

Versorgungseinheiten rechteckig und quadratisch

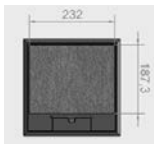

Versorgungseinheit VQ12

Außenabmessung [mm]	Einbaumaß [mm]	Bodenbelagaussparung
263 x 263	244 x 244	5 mm 12 mm

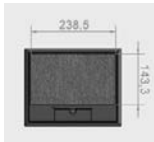

Versorgungseinheit VE09

Außenabmessung [mm]	Einbaumaß [mm]	Bodenbelagaussparung
219 x 272	200 x 253	5 mm 12 mm

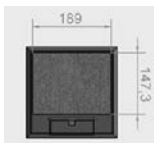

Versorgungseinheit VQ06

Außenabmessung [mm]	Einbaumaß [mm]	Bodenbelagaussparung
219 x 219	200 x 200	5 mm 12 mm

Versorgungseinheiten rund



Versorgungseinheit VR12

Außenabmessung	Einbaumaß	Bodenbelagaussparung
Ø 325 mm	Ø 306 mm	5 mm 12 mm



Versorgungseinheit VR10

Außenabmessung	Einbaumaß	Bodenbelagaussparung
Ø 294 mm	Ø 275 mm	5 mm 12 mm



Versorgungseinheit VR06

Außenabmessung	Einbaumaß	Bodenbelagaussparung
Ø 234 mm	Ø 215 mm	5 mm 12 mm

Versorgungseinheiten aus Aluminium



Versorgungseinheit VANR12003TU

Außenabmessung	Einbaumaß	Bodenbelagaussparung
Ø 325 mm	Ø 306 mm	3 mm



Versorgungseinheit VANR12003

Außenabmessung	Einbaumaß	Bodenbelagaussparung
Ø 325 mm	Ø 306 mm	3 mm

Versorgungseinheiten rechteckig und quadratisch



Versorgungseinheit VQ12

Anzahl Steckdosen [max. St]	Bestückung Gerätebecher
12	3 x GTVR400



Versorgungseinheit VE09

Anzahl Steckdosen [max. St]	Bestückung Gerätebecher
9	3 x GTVR300



Versorgungseinheit VQ06

Anzahl Steckdosen [max. St]	Bestückung Gerätebecher
6	2 x GTVR300

Versorgungseinheiten rund



Versorgungseinheit VR12

Anzahl Steckdosen [max. St]	Bestückung Gerätebecher
12	3 x GTVR400



Versorgungseinheit VR10

Anzahl Steckdosen [max. St]	Bestückung Gerätebecher
10	1 x GTVR400 + 2 x GTVR300



Versorgungseinheit VR06

Anzahl Steckdosen [max. St]	Bestückung Gerätebecher
6	2 x GTVR300

Versorgungseinheiten aus Aluminium



Versorgungseinheit VAN R12

Anzahl Steckdosen [max. St]	Bestückung Gerätebecher
12	3 x GTVR400

Versorgungseinheiten für nassgepflegte Böden

Rillenstruktur

Ein homogenes Design ohne störende Unterbrechungen zeichnet die Standardausführung mit seinen Aluminiumrillen aus.

3 mm Belag

In die Versorgungseinheit VANR12 kann ein Belag mit einer Stärke von 3 mm eingeklebt werden (z.B. PVC, Linoleum oder Aluminium-Riffelblech).

Aluminium

Deckel und Bodenbelagschutzrahmen sind komplett aus Aluminium gefertigt.

Höhere Belastungen

Die Ausführung mit Tubusdeckel aus Aluminium und Rillenstruktur ist überfahrbar und für höhere Belastungen ausgelegt.



Allgemeine Hinweise:**Feuchtpflege**

Die Kassetten in der Ausführung BL (blind) und TM (Tubusmontagesatz) sind für feuchtgepflegte Böden geeignet. Bei der Ausführung LE (mit Leitungsauslass) ist von einer Feuchtpflege abzuraten.

Stufenlos

Durch Gewindestifte ist eine stufenlose Höhennivellierung möglich.

Rastleiter

Gerätebecher können über eine abraabbare Rastleiter in der Höhe tiefergesetzt werden.

Rastleiterverlängerung

Zusätzlich besteht die Aufnahmemöglichkeit einer steckbaren Rastleiterverlängerung.

Solide

Die Einheiten zeichnen sich durch kompakte Bauformen aus.

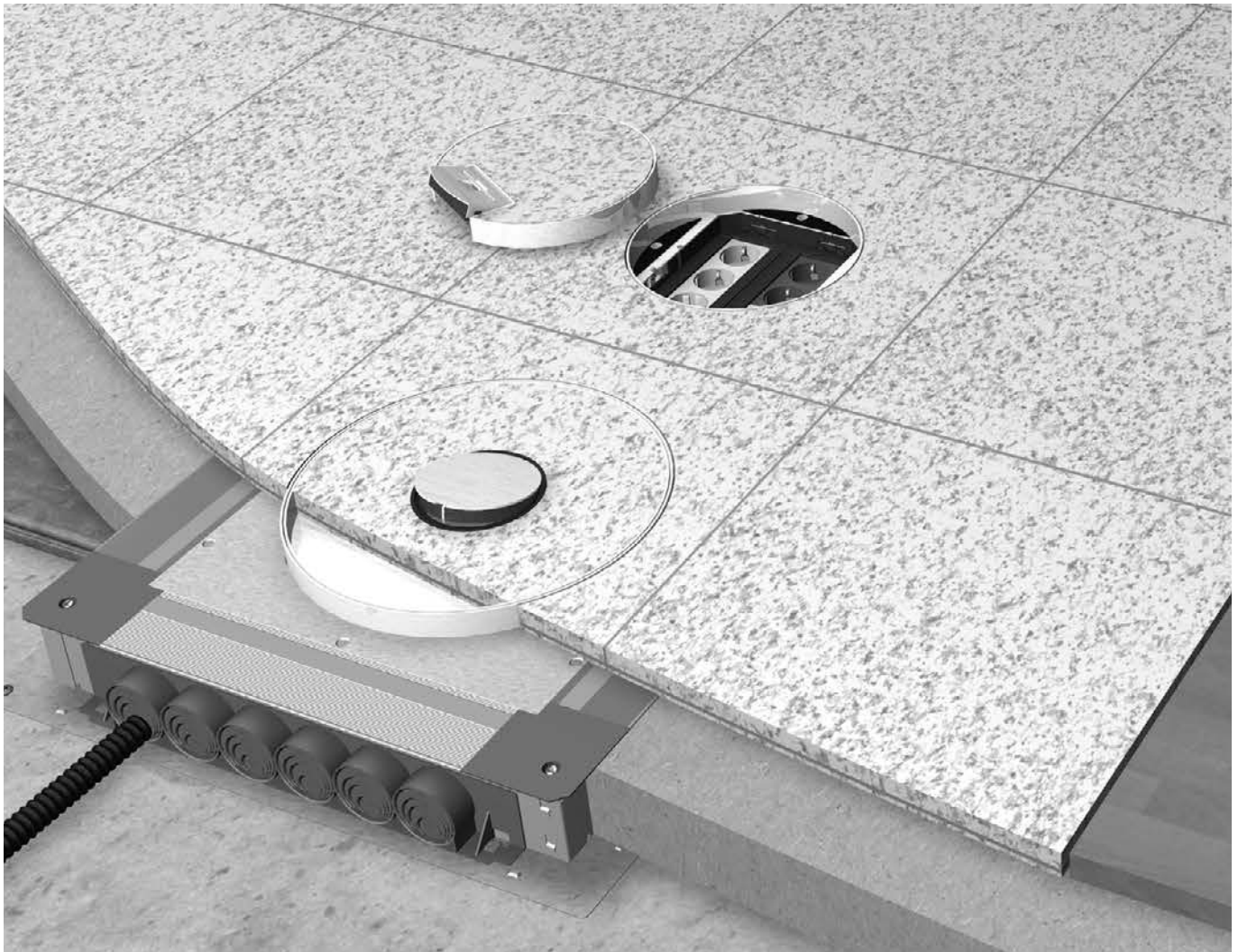

Edelstahl-Kassetten quadratisch

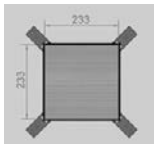

Edelstahl-Kassette EKG1200BL

Außenabmessung [mm]	Einbaumaß [mm]	Bodenbelagaussparung [mm]
243 x 243	244 x 244	233 x 233 x 23

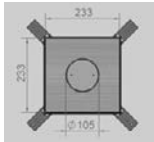

Edelstahl-Kassette EKG1200TM

Außenabmessung [mm]	Einbaumaß [mm]	Bodenbelagaussparung [mm]
243 x 243	244 x 244	233 x 233 x 23

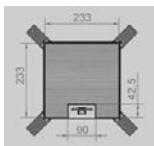

Edelstahl-Kassette EKG1200LE

Außenabmessung [mm]	Einbaumaß [mm]	Bodenbelagaussparung [mm]
243 x 243	244 x 244	233 x 233 x 23

Edelstahl-Kassetten rund



Edelstahl-Kassette EKR1200BL

Außenabmessung [mm]	Einbaumaß [mm]	Bodenbelagaussparung [mm]
Ø 305	Ø 306	Ø 295 x 23



Edelstahl-Kassette EKR1200TM

Außenabmessung [mm]	Einbaumaß [mm]	Bodenbelagaussparung [mm]
Ø 305	Ø 306	Ø 295 x 23



Edelstahl-Kassette EKR1200LE

Außenabmessung [mm]	Einbaumaß [mm]	Bodenbelagaussparung [mm]
Ø 305	Ø 306	Ø 295 x 23

Edelstahl-Kassette Schwerlast

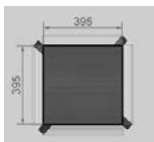

Schwerlast-Kassette EKSQ405BL

Außenabmessung [mm]	Einbaumaß [mm]	Bodenbelagaussparung [mm]
405 x 405	406 x 406	395 x 395 x 28

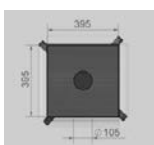

Schwerlast-Kassette EKSQ405TM

Außenabmessung [mm]	Einbaumaß [mm]	Bodenbelagaussparung [mm]
405 x 405	406 x 406	395 x 395 x 28

Edelstahl-Kassetten quadratisch

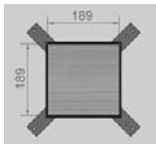

Edelstahl-Kassette EKG0600BL

Außenabmessung [mm]	Einbaumaß [mm]	Bodenbelagausparung [mm]
199 x 199	200 x 200	189 x 189 x 23

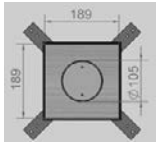

Edelstahl-Kassette EKG0600TM

Außenabmessung [mm]	Einbaumaß [mm]	Bodenbelagausparung [mm]
199 x 199	200 x 200	189 x 189 x 23

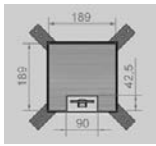

Edelstahl-Kassette EKG0600LE

Außenabmessung [mm]	Einbaumaß [mm]	Bodenbelagausparung [mm]
199 x 199	200 x 200	189 x 189 x 23

Edelstahl-Kassetten rund

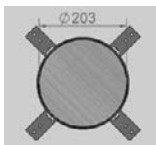

Edelstahl-Kassette EKR0600BL

Außenabmessung [mm]	Einbaumaß [mm]	Bodenbelagausparung [mm]
Ø 214	Ø 215	Ø 203 x 23

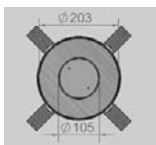

Edelstahl-Kassette EKR0600TM

Außenabmessung [mm]	Einbaumaß [mm]	Bodenbelagausparung [mm]
Ø 214	Ø 215	Ø 203 x 23

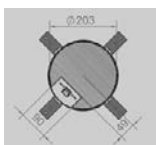

Edelstahl-Kassette EKR0600LE

Außenabmessung [mm]	Einbaumaß [mm]	Bodenbelagausparung [mm]
Ø 214	Ø 215	Ø 203 x 23

Edelstahl-Kassetten quadratisch



Edelstahl-Kassette EKG1200

Anzahl Steckdosen [max. St]	Bestückung Gerätebecher
12	3 x GTVR400



Edelstahl-Kassette EKG0600

Anzahl Steckdosen [max. St]	Bestückung Gerätebecher
6	2 x GTVR300

Edelstahl-Kassetten rund



Edelstahl-Kassette EKR1200

Anzahl Steckdosen [max. St]	Bestückung Gerätebecher
12	3 x GTVR400



Edelstahl-Kassette EKR0600

Anzahl Steckdosen [max. St]	Bestückung Gerätebecher
6	2 x GTVR300

Edelstahl-Kassette Schwerlast

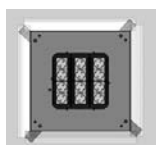

Schwerlast-Kassette EKSQ05

Anzahl Steckdosen [max. St]	Bestückung Gerätebecher
12	3 x GTVR400

Allgemeine Hinweise:**Kombinierbar**

Die Bodendose UDS-ZuHause ist geeignet für den Einbau von der Versorgungseinheit VQ06 oder von der nivellierbaren Edelstahl-Kassette EKQ06.

Erdung

Die Systembauteile sind in die Erdungsmaßnahme nach DIN VDE 0100 einzubeziehen.

Beachten Sie bitte unsere Allgemeinen Hinweise und die Hinweise an andere Gewerke (z.B. Bodenleger, Estrichleger).



Blechgehäuse auf Rohdecke befestigen

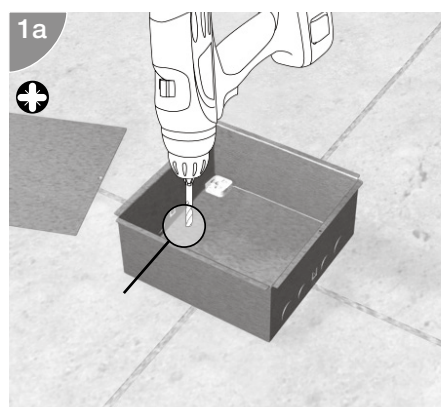

Das Blechgehäuse mit zwei Schrauben auf der Rohdecke befestigen.

Blechgehäuse ggf. unterfüttern

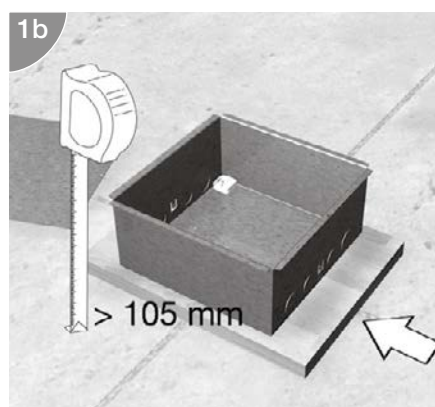

Gegebenenfalls vorher das Blechgehäuse auf die gewünschte Höhe unterfüttern. Abhängig von der späteren Estrichhöhe.

Installationsrohre anschließen

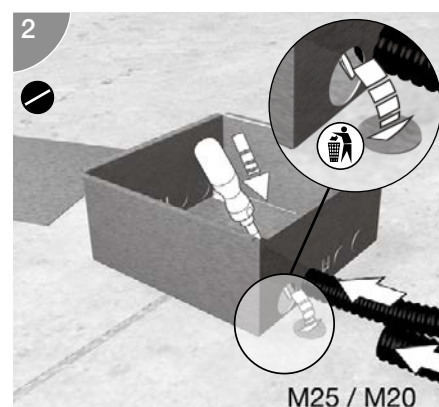

Benötigte Ausstanzungen für Installationsrohre ausbrechen und Installationsrohr einführen. Ausstanzungen für M25 bzw. für M20 Größe geeignet.

Blechgehäuse abdichten

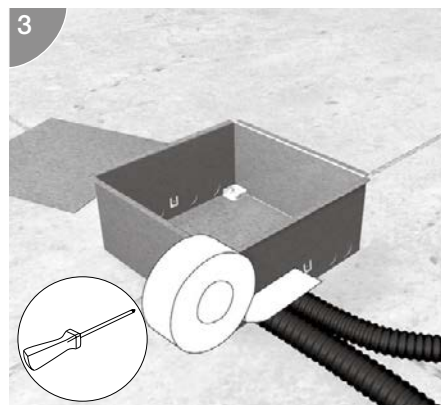

Das Blechgehäuse zum Schutz gegen Eindringen von Estrich mit Klebeband abdichten.

Schutzdeckel montieren

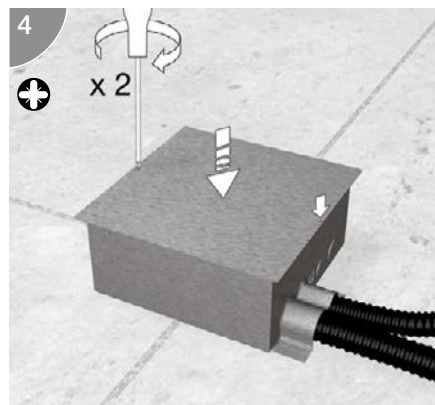

Schutzdeckel mit zwei Schrauben auf dem Blechgehäuse montieren. Dieser dient als Schutz beim Verlegen des Estrichs.

Estrich verlegen

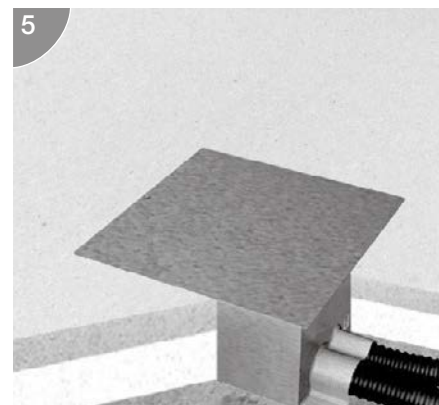

Estrich bündig bis Oberkante Blechgehäuse verlegen.

Schutzdeckel entfernen

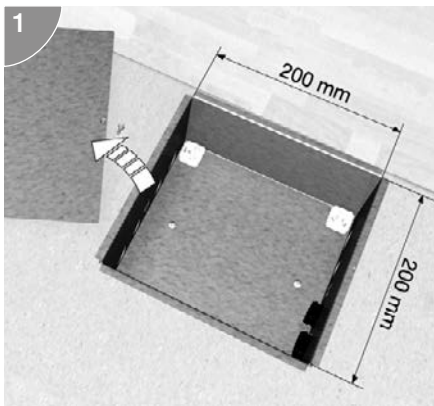

Schutzdeckel entfernen nachdem Estrich vollständig ausgehärtet ist.

Versorgungseinheit einsetzen

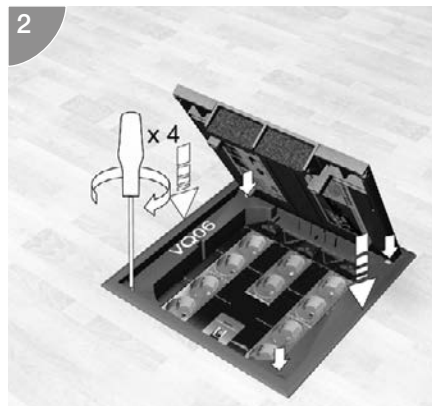

Versorgungseinheit von oben in die Einbauöffnung einsetzen.

Kassette einsetzen

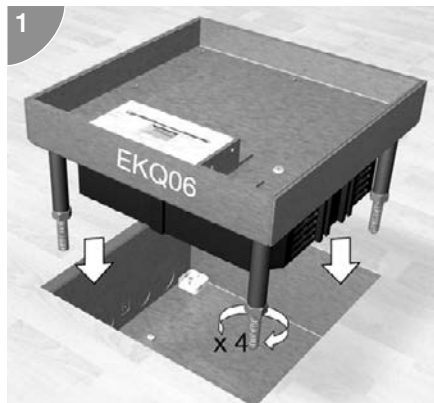

Kassette von oben in die Einbauöffnung einsetzen. Nivellierstifte in die Dämmkammer der UD-ZuHause eindrücken.

Kassette nivellieren

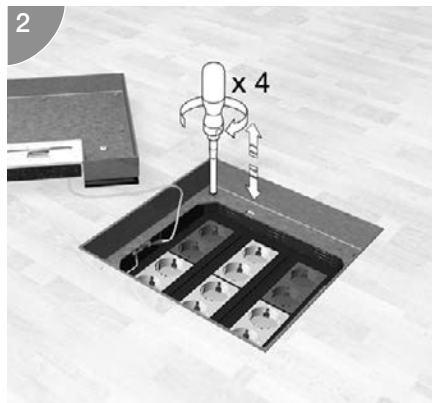

Über vier Nivellierstifte die Kassette auf die gewünschte Höhe ausrichten. Kassettenrahmen sollte bündig mit Oberkante Fertigfußboden abschließen.

Bodenbelag einkleben

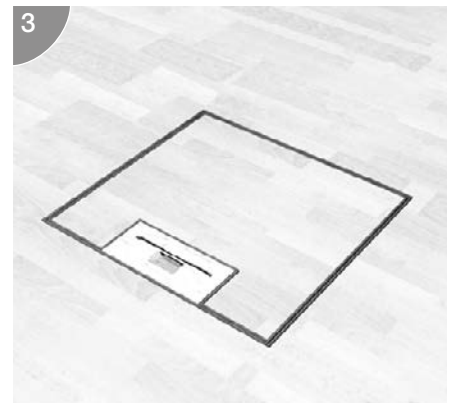

Bodenbelag auf die passende Größe zurechtschneiden und in Kassettedeckel einkleben.

Auswahl einiger Kombinationsmöglichkeiten

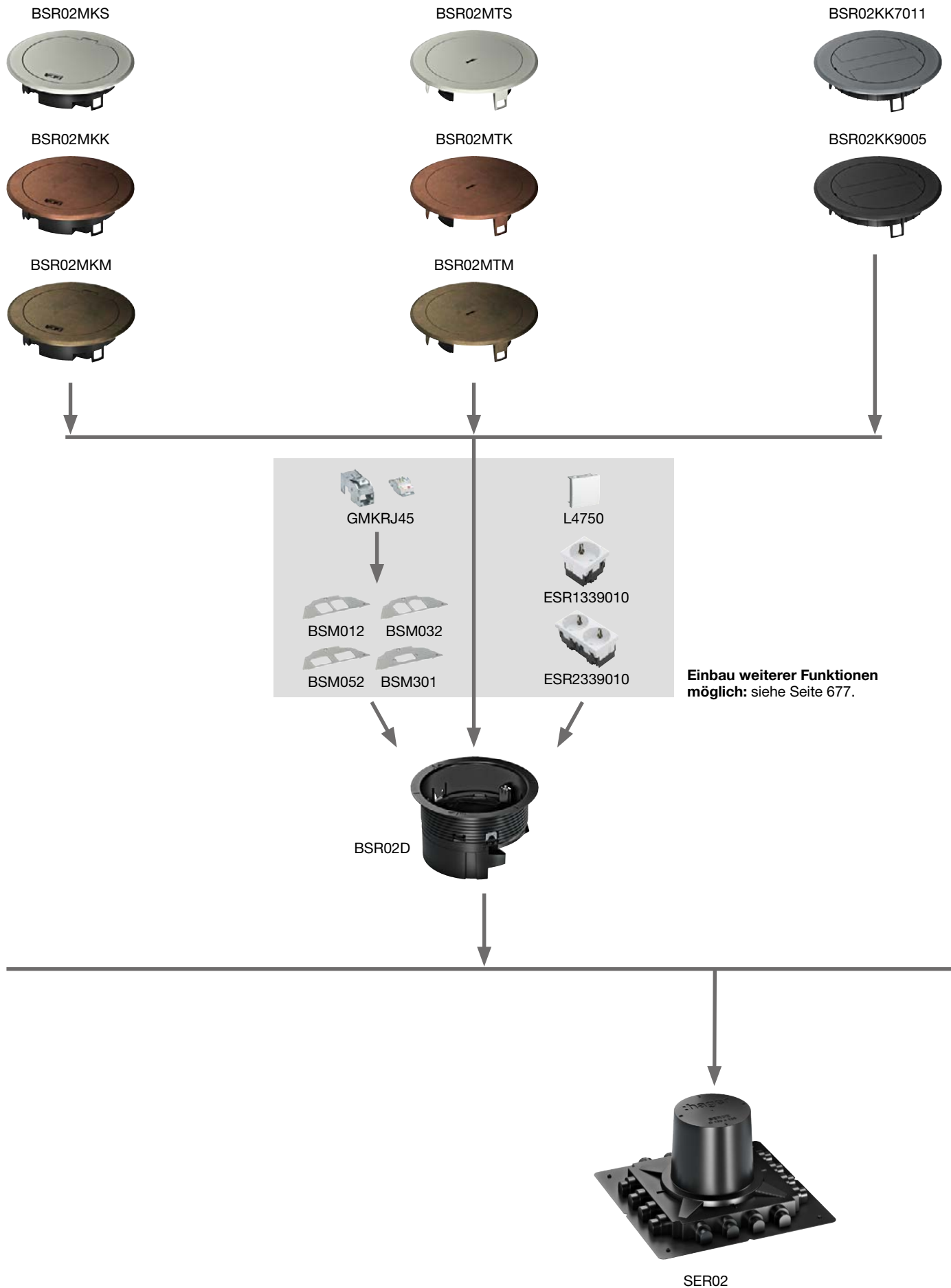

electraplan.
VE-EE

Sets

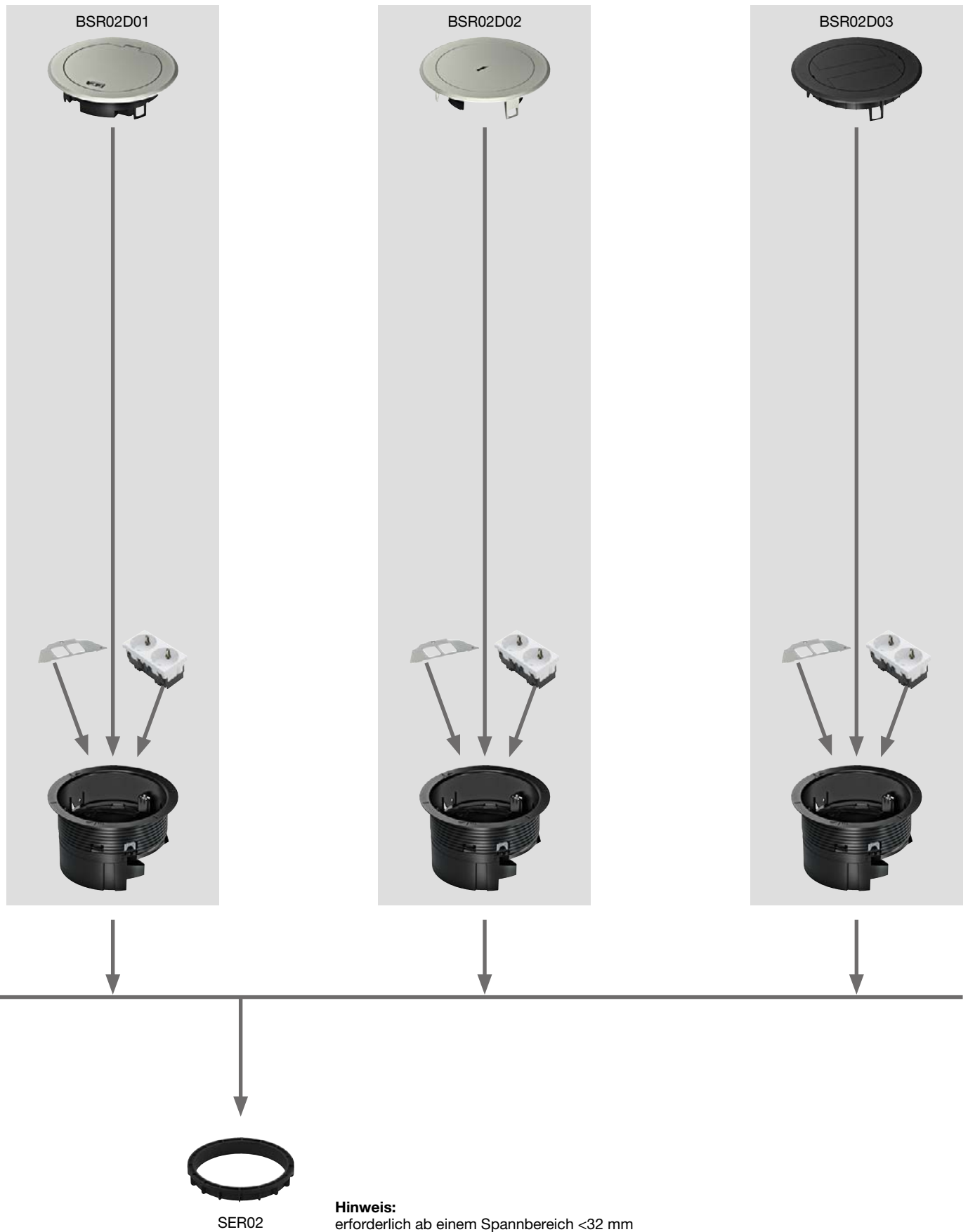

electraplan.
VE-EE

Einbauvarianten

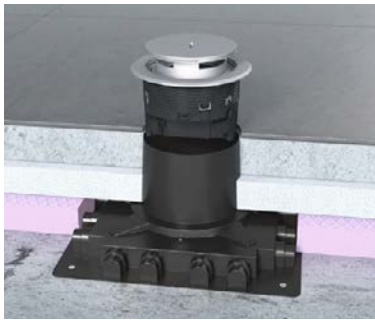

Einbau in Unterlagsboden



Einbau in Hohlboden

Montage Schalungselement

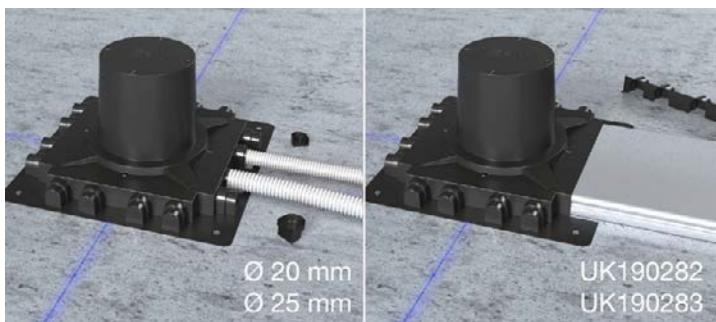

Schalungselement wird auf Rohboden befestigt.
Die Zuleitungen gelangen entweder durch Rohre oder UK-Kanäle in den Schalungskörper.

Dämmung

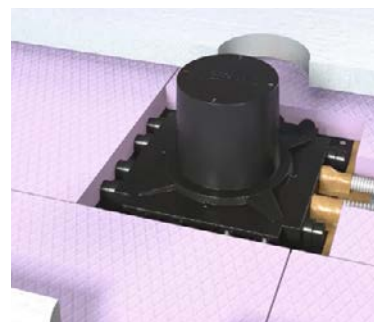

Einbringen der Dämmung

Öffnen des Schalungselementes



Nachdem der Unterlagsboden verlegt wurde und ausgetrocknet ist kann das Schalungselement geöffnet werden

Verlegung Fertigboden



Nun kann der Fertigboden verlegt werden.

Kabel durch Installationsdose führen

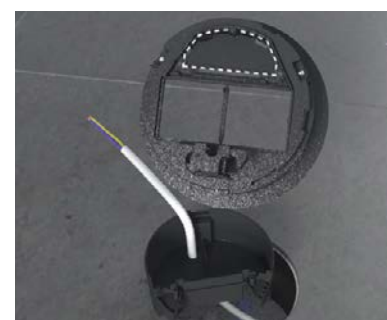

Installationsdose wird eingelassen resp. Kabel durch diese durchgeführt.

Energie- Datengeräte anschliessen



Die Energie- und Datengeräte werden nun angeschlossen

Installationsdose befestigen



Mittels eines Inbusschlüssels wird die Installationsdose befestigt.

Abdichten



Mittels Silikonfuge wird die Dose abgedichtet.

Klapdeckel



Einsetzen des Klapdeckels ...

Tubus



... oder die Variante mit dem Tubus

Schwallwasser



Bei der Variante mit dem Tubus sind die Geräte bei Schwallwasser (max. 10mm geschützt)

Überfahrbar



Die IP66 Dosen sind mit dem Auto überfahrbar

Montage in Universal-Bodendose

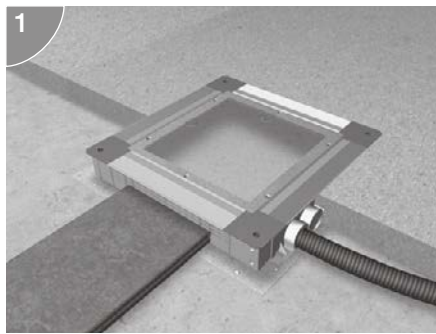

Den Estrichschutzdeckel gegen den erforderlichen Montagedeckel UDM3306R12 austauschen.

Montage in Hohlraum- oder Doppelboden

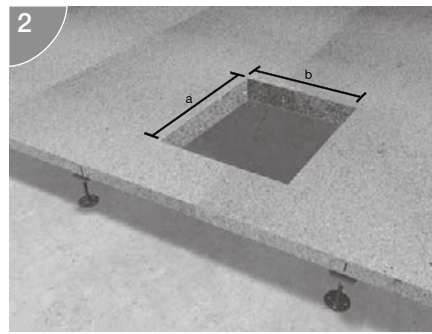

Einbauöffnung mit einem Durchmesser von 306 mm (Toleranz + 1 mm) in Hohlraum- oder Doppelboden herstellen.

Bodenbelag auslegen

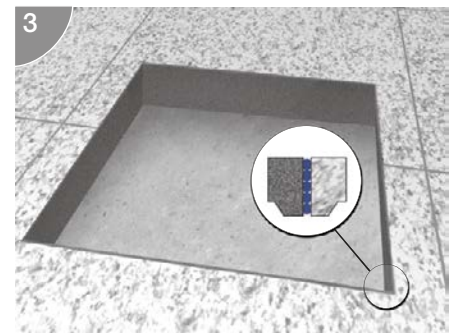

Hartbeläge wie Holz oder Fliesen sollten unter Berücksichtigung einer entsprechenden Dehnungsfuge an die Versorgungseinheit angearbeitet werden.

Befestigungsset überprüfen

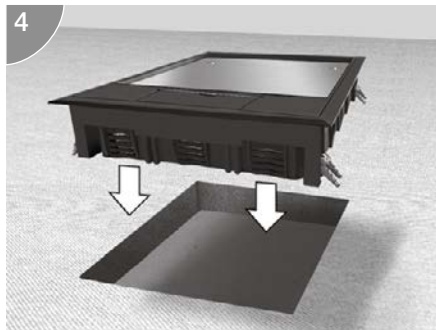

Versorgungseinheit in die Einbauöffnung einsetzen. Die Versorgungseinheit an den Raumgegebenheiten ausrichten. Die Richtung der Klappöffnung ist hierbei zu beachten.

Versorgungseinheit befestigen



Innenliegende Schrauben der Befestigungssets über Kreuz andrehen (Kreuzschlitz H2).

Bodenbelag einkleben



Bodenbelag passgenau ausschnitten und in den Deckel der Versorgungseinheit einkleben

Optionales Entfernen der Deckelklappe

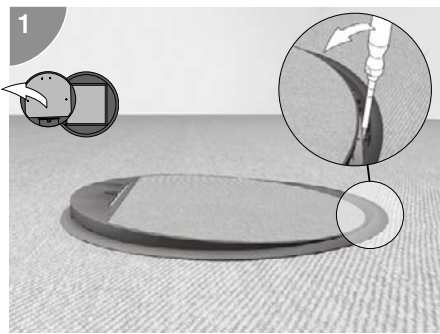

Klappe öffnen und entgegengesetzt zum Scharnier ziehen. Dadurch werden die Schrauben vom Befestigungsset und ein Langloch am Scharnier zugänglich. Flachschraubendreher neben der 4 mm Bohrung zwischen Scharnier und Rastnase einstecken gleichzeitig in Richtung Deckelklappe schwenken und somit Rastnase entriegeln.

Deckel nach oben herausziehen

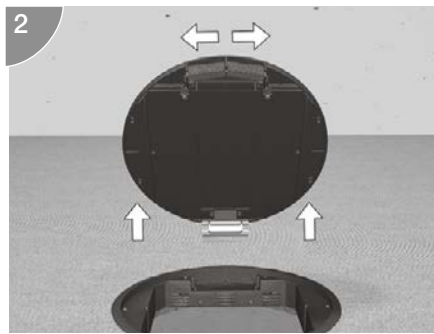

Deckelklappe nach oben herausziehen. Dabei Scharnierblech mit abwechselnder Kippbewegung nach links und rechts aus dem Sitz herausarbeiten.

Quadratischen Deckel lösen

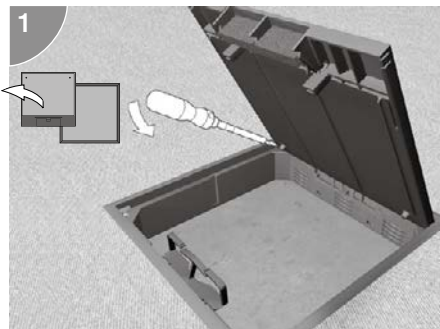

Bei quadratischem Deckel Rastnase des Deckels mit einem Schraubenzieher und einer Drehbewegung lösen.

Deckel nach oben herausziehen

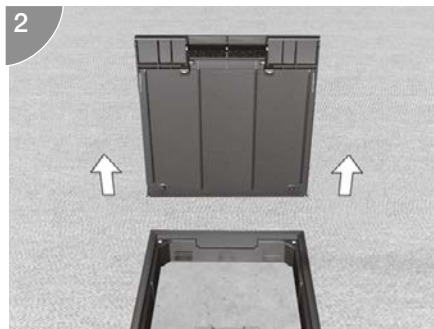

Gerätebecher positionieren

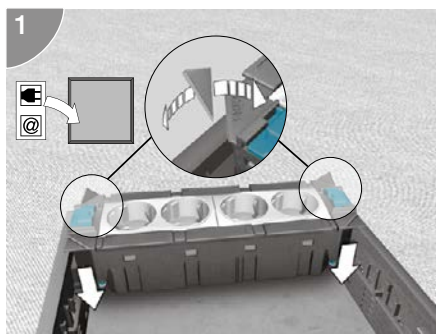

Zuerst die äußeren Gerätebecher positionieren. Bevor der Gerätebecher eingerastet wird, die äußeren Ecken entfernen. Bei Gerätebecher mit Datenmodulen ist die mittlere Position zu empfehlen.

Gegenüberliegende Seite einrasten

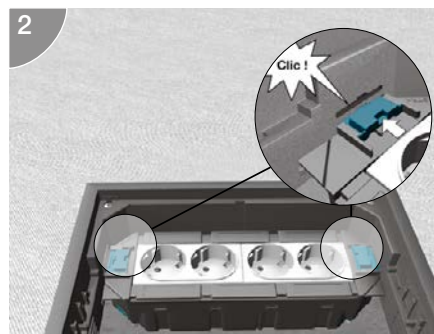

Gerätebecher mit einer Seite in die dafür vorgesehene Rastleiter einsetzen. Rastnasen müssen an beiden Seiten in die Rastleiter hörbar einklippen.

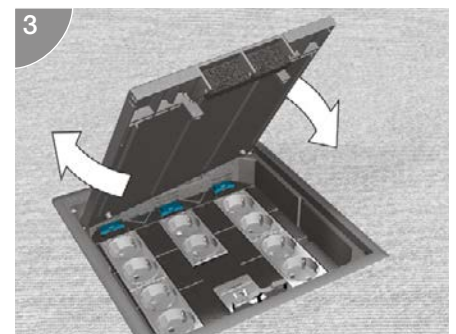

Den eckigen Deckel in einer entgegengesetzten Drehrichtung wie beim lösen wieder einrasten.

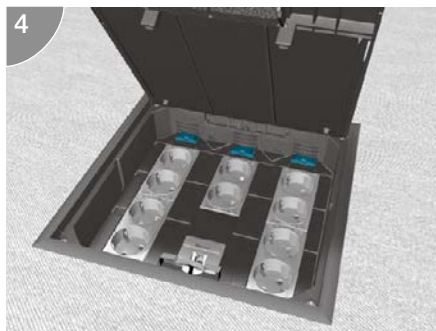

Gerätebecher tiefer setzen

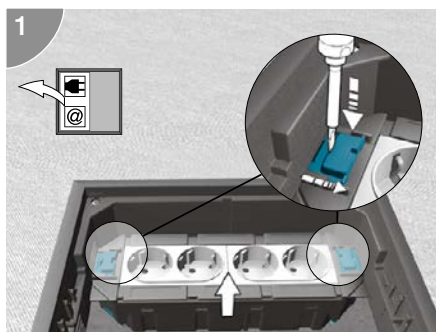

Lösen der beiden Rastnasen des Gerätebechers durch eindrücken eines Schlitzschraubendrehers in die dafür vorgesehene Öffnung und einer Hebelbewegung.

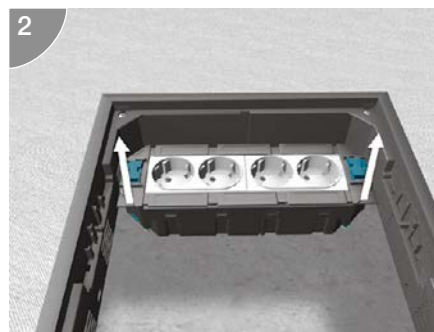

Nun kann der Gerätebecher wie gewohnt umgesetzt werden.

Montage in Universal-Bodendose

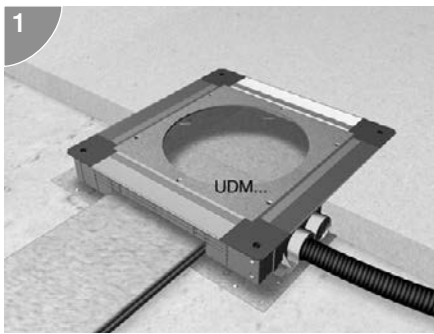

Den Estrichschutzdeckel gegen den erforderlichen Montagedeckel UDM3306R12 austauschen.

Versorgungseinheit abdichten



Die untere Fläche des Belagrahmens mit geeignetem Dichtungsmaterial versehen.

Versorgungseinheit befestigen



Innenliegende Schrauben der acht Befestigungssets andrehen.

Montage in Hohlraum- oder Doppelboden

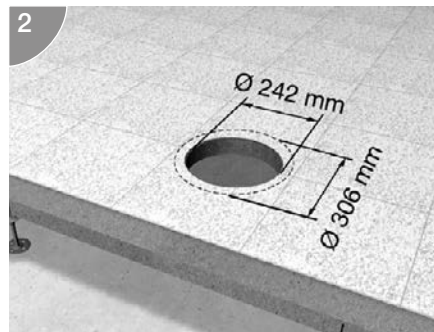

Einbauöffnung mit einem Durchmesser von 306 mm (Toleranz + 1 mm) in Hohlraum- oder Doppelboden herstellen.

Befestigungsset überprüfen

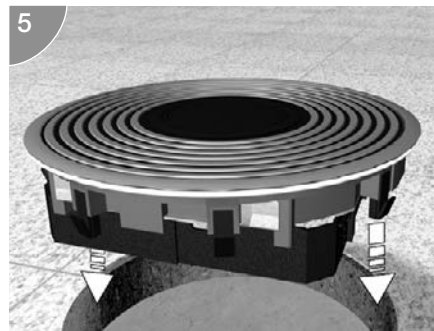

Abstand des Befestigungsset in Bezug auf die jeweilige Bodenaufbauhöhe prüfen und Versorgungseinheit in die Montageöffnung eindrücken. Sollte sie sich nicht leichtgängig drücken lassen, Schrauben des Befestigungsset weiter herausschrauben, bis Befestigungsset unter die Bodenplatte greift.

Bodenbelag auslegen

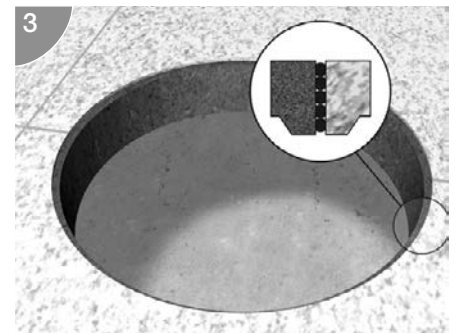

Das Blechgehäuse mit zwei Schrauben auf der Rohdecke befestigen.

Versorgungseinheit ausrichten



Die Versorgungseinheit an den Raumgegebenheiten ausrichten. Die Richtung der Klappöffnung ist hierbei zu beachten.

Optionales Entfernen der Deckelklappe

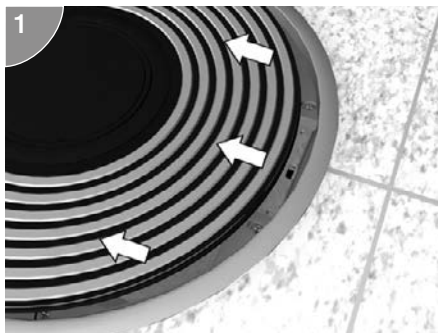

Zur Erleichterung der Montage kann optional die Deckelklappe vom Rahmen getrennt werden. Klappe öffnen und entgegengesetzt zum Scharnier ziehen. Dadurch werden die Schrauben vom Befestigungsset und ein Langloch am Scharnier zugänglich.

Einrastfunktion lösen

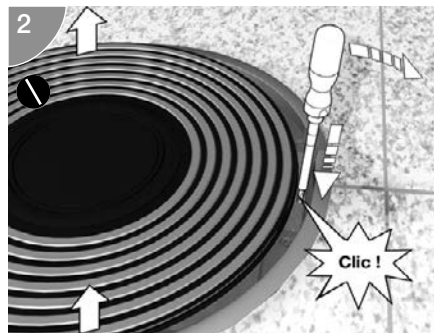

Schraubendreher durch Langloch im Scharnierblech stecken, bis Widerstand spürbar ist. Druck auf Schraubendreher ausüben, diesen gleichzeitig in Richtung Deckelklappe schwenken. Bewegung löst mit leichtem Ruck die Verrastung.

Deckel nach oben herausziehen

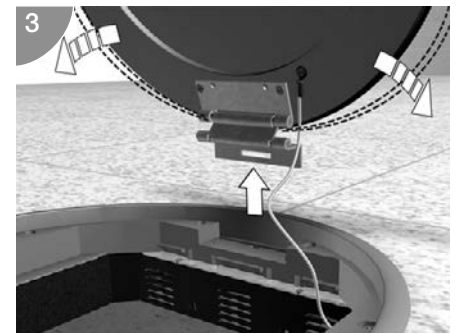

Deckelklappe nach oben herausziehen. Dabei Scharnierblech mit abwechselnder Kippbewegung nach links und rechts aus dem Sitz herausarbeiten.

Polyamid-Tubus einkleben



Bei der Versorgungseinheit muss nach dem Einkleben des Bodenbelages die untere Fläche des Belagrahmens vom Polyamid-Tubus mit geeignetem Dichtungsmaterial versehen werden.

Polyamid-Tubusdeckel aufhebeln

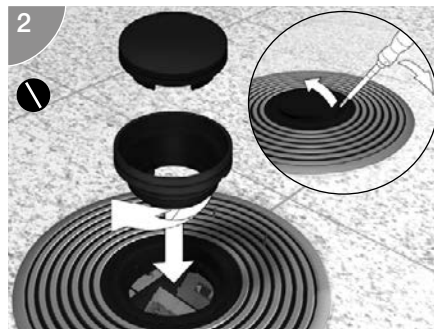

Beim VAN mit Polyamid-Tubus mit einem Schraubendreher nacheinander in die zwei vorgesehenen Perforierungen stecken und durch eine Hebelbewegung den Deckel nach oben herausdrücken. Das Mittelteil des Tubus-Leitungsauslasses mit der Hand herausnehmen und um 180° gedreht wieder aufstecken. Deckel der Versorgungseinheit kann nun geöffnet werden, indem mit der Hand in die Öffnung gegriffen und nach oben gezogen wird.

Polyamid-Tubus-Mittelteil befestigen

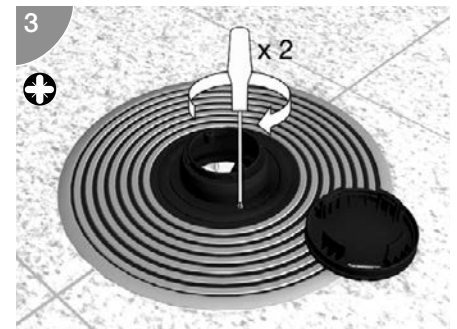

Mit zwei Schrauben, die im Tubusdeckel eingeklipst sind, das Tubus-Mittelteil am Deckel der Versorgungseinheit festschrauben. Somit ist der Tubus gegen seitliche Kräfte geschützt und bleibt in seiner Position.

Kabel einführen



Klappe öffnen und Kabel durch die Öffnung des Polyamid-Tubus in eine Steckdose stecken. Beim Verschließen müssen alle Dichtungsbereiche sorgfältig gereinigt werden.

Polyamid-Tubus schließen

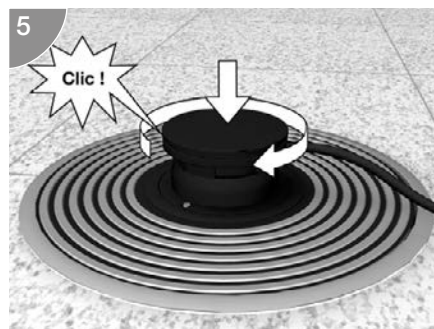

Deckel der Versorgungseinheit sorgfältig schließen. Tubusdeckel mit Bajonettverschluss auf das Tubus-Mittelteil einrasten und verschließen. Somit ist die Versorgungseinheit gegen Schwallwasser (gemäß DIN EN 50085) von 30 mm geschützt

Die Versorgungseinheit gibt es optional auch zum Einkleben von Belag mit einer Stärke von 3 mm. Hierzu den Belag passgenau ausschneiden.
Außen-Ø = 293 mm
Innen-Ø bei Aluminium-Tubus = 107,5 mm
Innen-Ø bei Polyamid-Tubus = 129,5 mm

Aluminium-Tubusdeckel aufschrauben

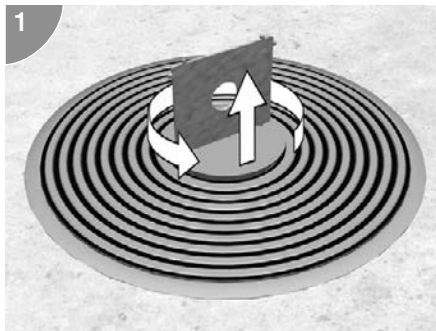

Beim VAN mit Aluminium-Tubus den Aluminium-Tubusdeckel mit dem Stirnlochschlüssel TUSS000 aufschrauben und entnehmen. Deckel der Versorgungseinheit kann nun geöffnet werden, indem mit der Hand in die Öffnung gegriffen und nach oben gezogen wird.

Aluminium-Tubus einschrauben

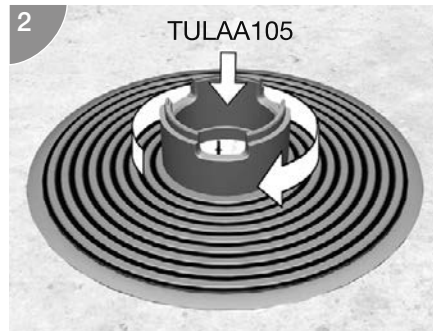

Aluminium-Tubus TULAA105 in das Gewinde vom Deckel der Versorgungseinheit einschrauben.

Kabel einführen



Klappe öffnen und Kabel durch die Öffnung des Aluminium-Tubus in eine Steckdose stecken. Beim Verschließen müssen alle Dichtungsbereiche sorgfältig gereinigt werden.

Aluminium-Tubus schließen

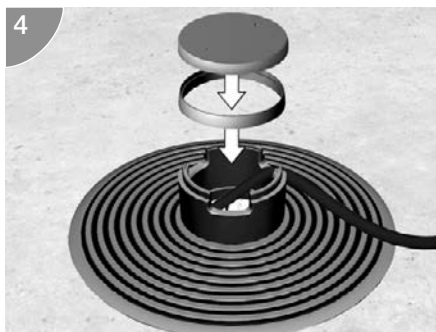

Deckel der Versorgungseinheit sorgfältig schließen. Tubus-Abschlussring mit dem Tubusdeckel am Tubus-Leitungsauslass verschrauben. Somit ist die Versorgungseinheit gegen Schwallwasser (gemäß DIN EN 50085) von 30 mm geschützt.

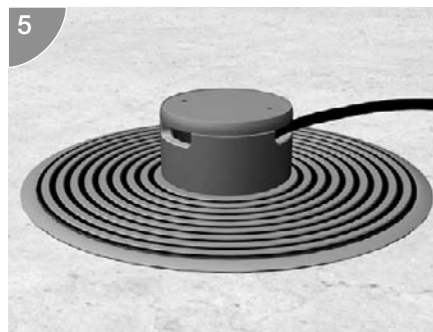

Kassettenrahmen ausnivellieren

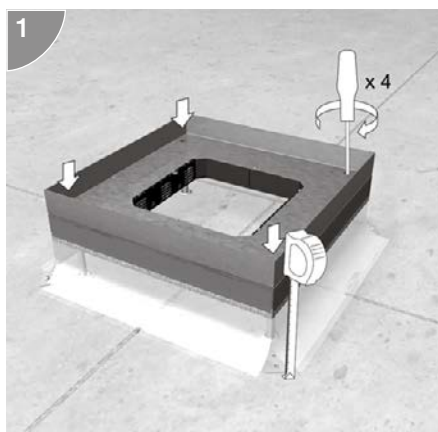

Zur Montage wird der Winkelrahmen mit dem aufgeschraubten Kassettenrahmen auf der Rohdecke aufgestellt und mittels der Nivellierstifte auf die benötigte Aufbauhöhe ausgerichtet.

Kassettenrahmen befestigen

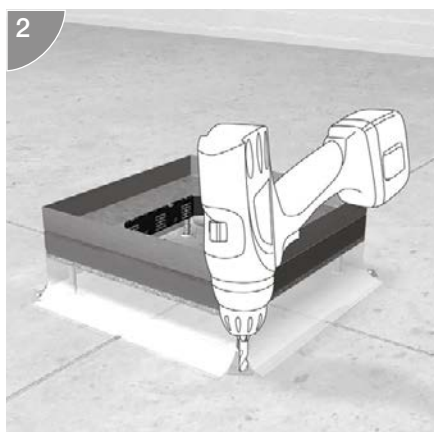

Die Haltepratzen werden auf der Rohdecke befestigt.

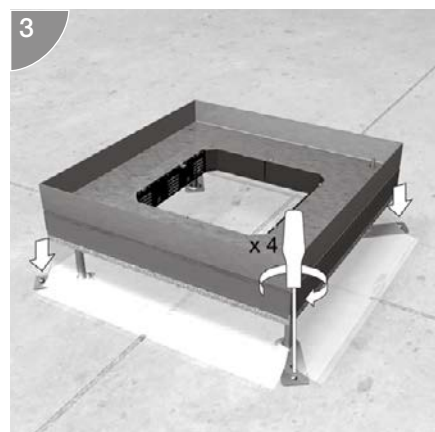

Kanal einführen

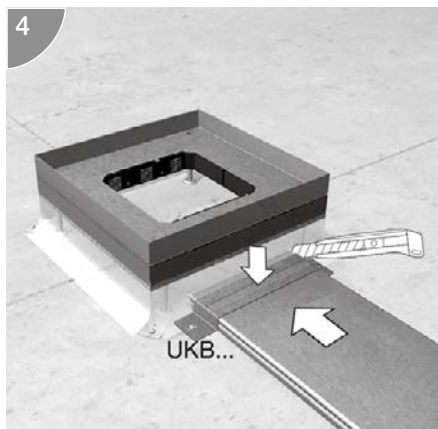

Folien-Estrichschalung in Höhe und Breite des Kanals einschneiden. Folienlasche anheben und Kanal ca. 40 mm unter den Kassettenrahmen einschieben. Folie zwischen Kanal und dem Bügel UKB.. einklemmen und der Bügel am Boden fixieren

Kassettenrahmen abdichten

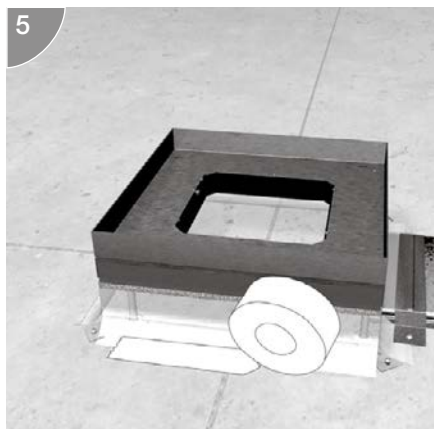

Alle Öffnungen und Übergänge abdichten.

Erdungsmaßnahme Kassettenrahmen

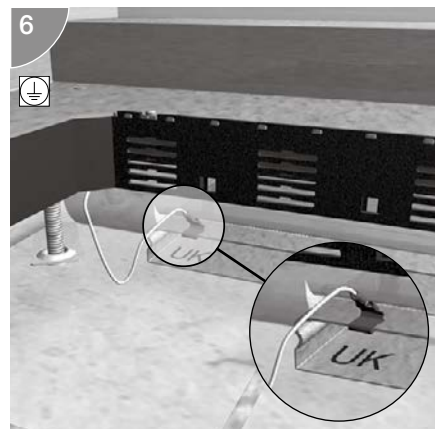

Die Schutzleiter-Anschlussleitung ist in die bauseitige Erdungsmaßnahme einzubeziehen.

Estrich und Bodenbelag verlegen

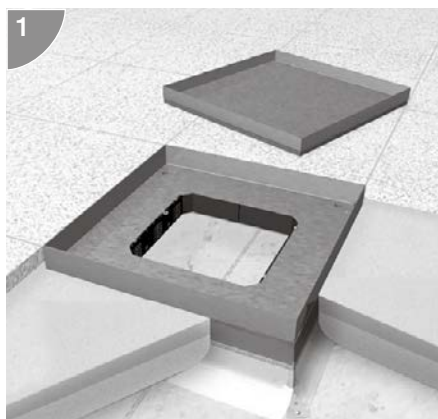

Estrich und Bodenbelag mit einer entsprechenden Dehnungsfuge an den Kassettenrahmen anarbeiten, dabei unbedingt auf Sauberkeit im Kassettenbereich achten.

Dehnungsfuge versiegeln

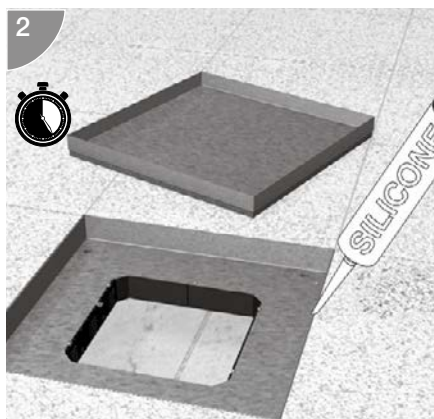

Dehnfuge um den Kassettenrahmen mit einem elastischen Fugenmittel versiegeln.

Kassette bestücken

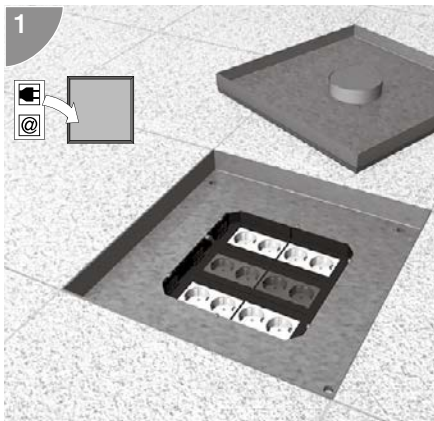

Gerätebecher mit entsprechenden Steckdosen oder Datentechnik in die Rastleiter einsetzen.

Bodenbelag in Kassettendeckel einkleben

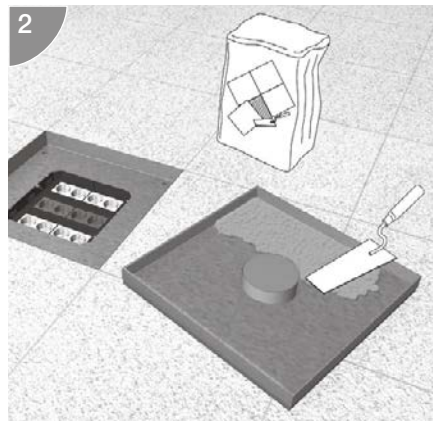

Kassettendeckel mit Bodenbelag belegen. Darauf achten, dass der Kleber gleichmäßig verteilt wird und der Belag plan im Kassettendeckel aufliegt, ansonsten besteht Bruchgefahr des Belages.

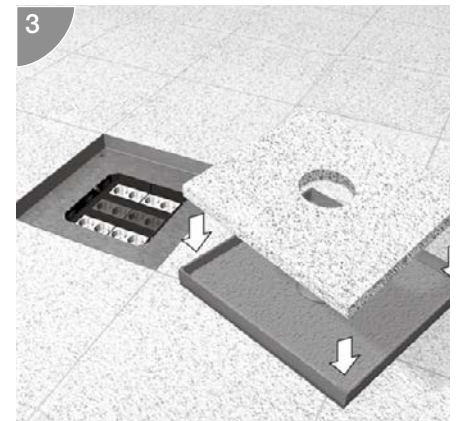

Erdungsmaßnahme Kassettendeckel

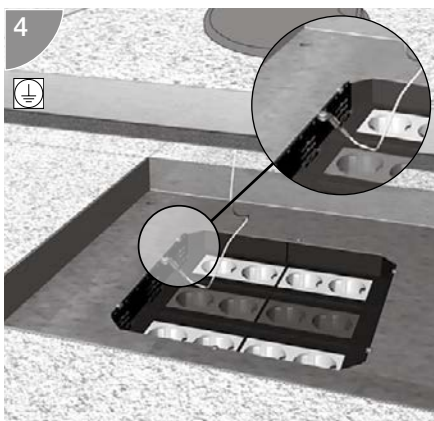

Kassettendeckel mit Schutzleiter-Anschlussleitung am Kassettenrahmen verbinden.

Kassettendeckel einsetzen

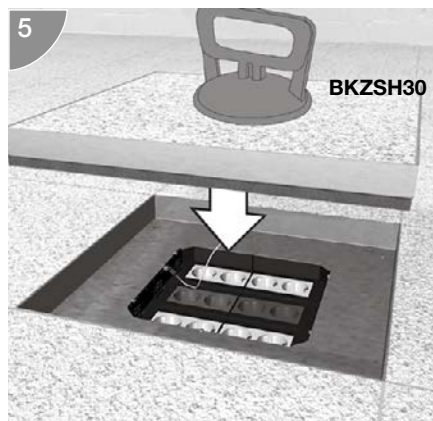

Nach ausreichender Aushärtung des Estrichs und des Bodenbelages den Kassettendeckel mit Hilfe eines Saughebers (z.B. BKZSH30) in den Kassettenrahmen einsetzen.

Kassettendeckel mit Tubus

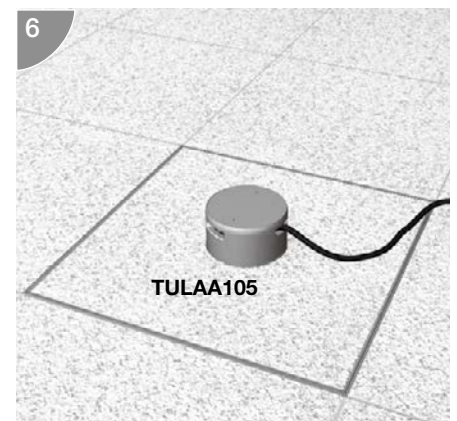

Sollen Leitungen aus der Kassette herausgeführt werden, lässt sich auf der Kassette mit Tubus-Montagesatz ein Aluminium-Tubus TULAA105 aufschrauben.

Für hohe Belastungen geeignet

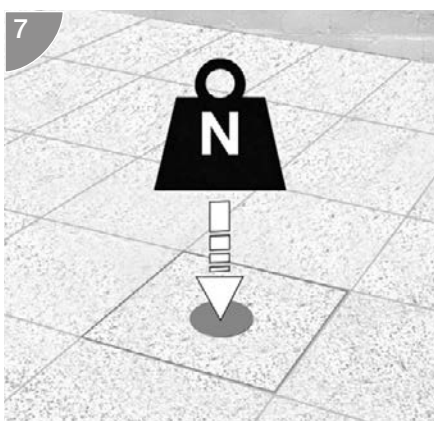

Die Schwerlastkassette ist dank ihrer robusten Ausführung für hohe Belastungen von bis zu 20.000 Newton ausgelegt.

Abdichten gegen Feuchtigkeit

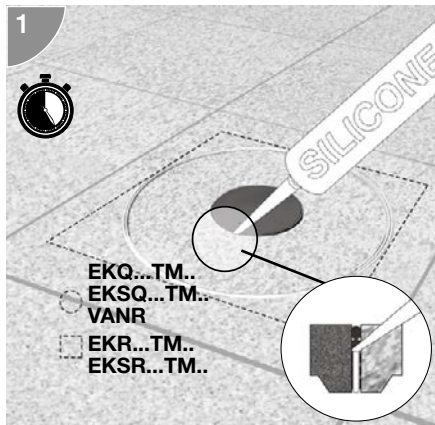

Der Bodenbelag muss mit der Oberkante Kassettendeckel bzw. Aussenrahmen bündig abschließen. Die Fuge zwischen Bodenbelag und Tubus-Montagesatz muss bauseitig gegen das Eindringen von Feuchtigkeit abgedichtet werden.

Tubus-Deckel öffnen

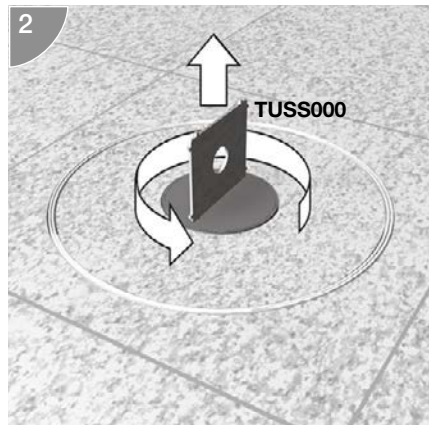

Deckel des Tubus-Montagesatzes mit Stirnlochschlüssel TUSS000 (separat bestellen) öffnen.

Gummidichtung überprüfen



Nach dem Herausschrauben des Tubus-Deckels überprüfen, ob sich die Gummidichtung im Tubus-Montagesatz befindet und nicht fälschlicherweise am Tubus-Deckel haftet. Die Gummidichtung sollte in regelmäßigen Abständen mit Vaseline eingefettet werden.

Kassettendeckel schließen

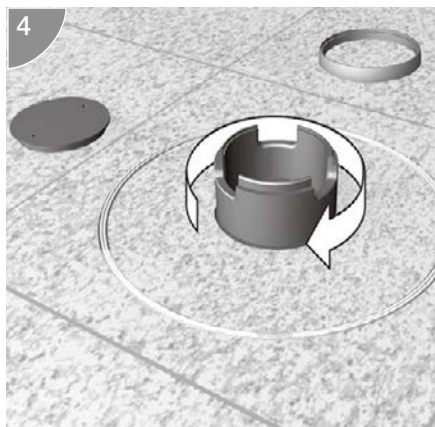

Tubus-Leitungsauslass von Hand auf Tubus-Montagesatz schrauben.

Kassettendeckel öffnen

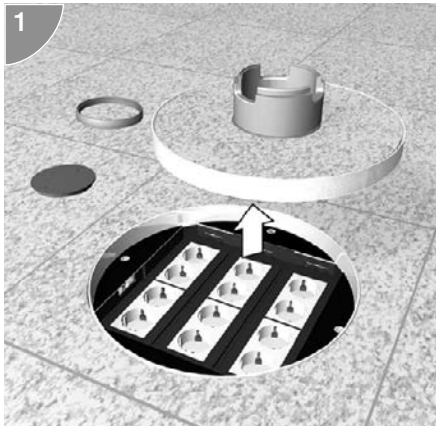

Kassettendeckel nach oben entnehmen.

Kabel einführen

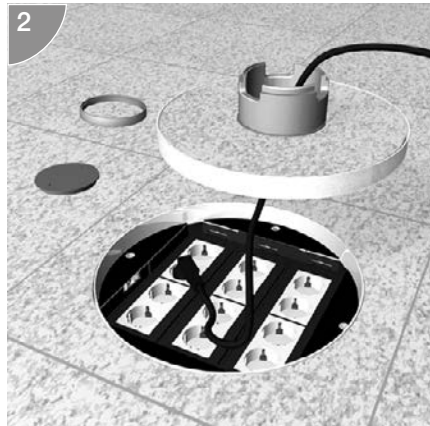

Anschlussleitung von oben durch den Tubus-Leitungsauslass führen und in Installationsgerät einstecken.

Kassettendeckel schließen

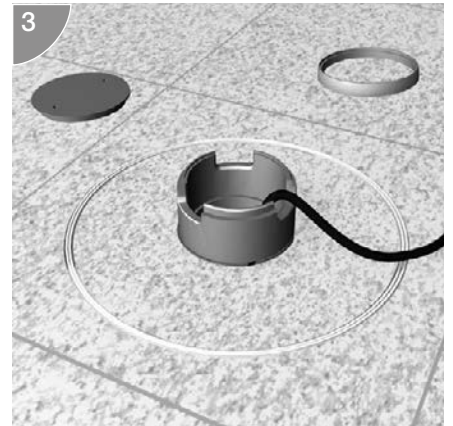

Kassettendeckel wieder einsetzen und Anschlussleitung in einer der drei Aussparungen des Tubus-Leitungsauslasses einlegen.

Tubus-Abschlussring positionieren

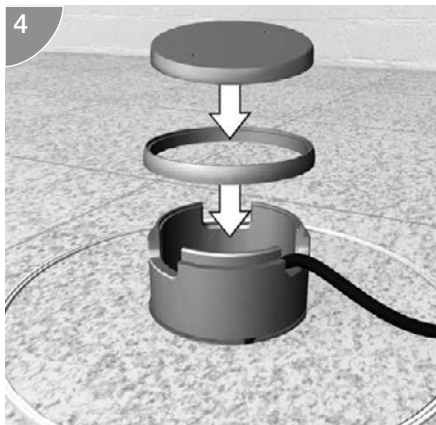

Tubus-Abschlussring von oben auf den Tubus-Leitungsauslass positionieren.

Tubus-Leitungsauslass schließen

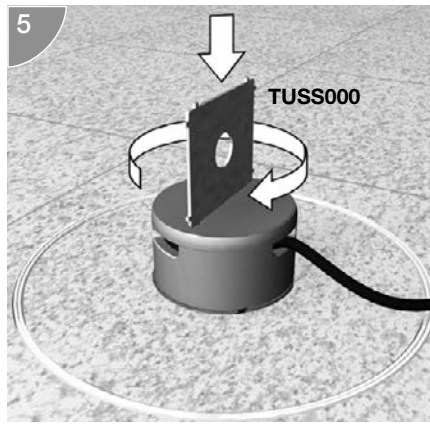

Tubus-Deckel mit Stirnlochschlüssel TUSS000 (separat bestellen) in Tubus-Leitungsauslass einschrauben.

Für hohe Belastungen geeignet

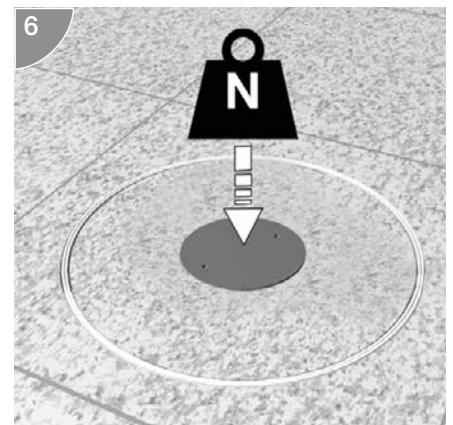

Der Tubus-Leitungsauslass ist dank seiner robusten Ausführung aus Aluminium für hohe Belastungen ausgelegt. Hierzu sind allerdings auch die Belastungsangaben der Kassette und Universal-Bodendose zu beachten.

Schutzdeckel entfernen

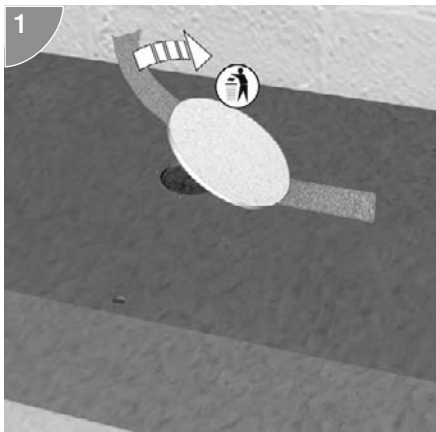

Auf den Abdeckungen mit Montageöffnung (AKMGBZ, separat zu bestellen) des jeweiligen Kanalsystems sind werkseitig Schutzdeckel aufgeklebt, die unmittelbar vor der Bodenbelagverlegung entfernt werden müssen.

Montageöffnung freischneiden

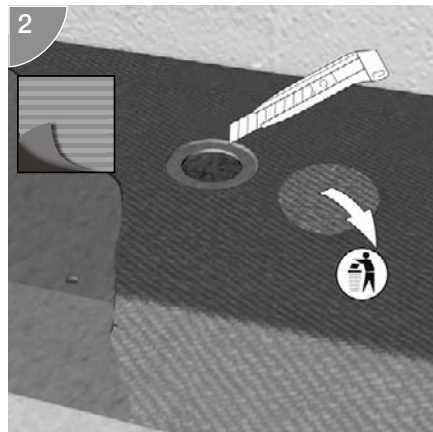

Nach Verlegung des Bodenbelages die Montageöffnung vom darüberliegenden Bodenbelag freischneiden.

Sockel verschrauben

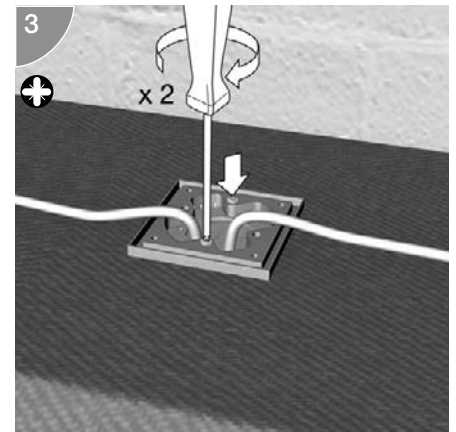

Der Sockel der Zapfsäule wird mit den zwei beiliegenden Schrauben M4 x 40 mm auf der Montageöffnung verschraubt.

Unterflurkanal aufsägen

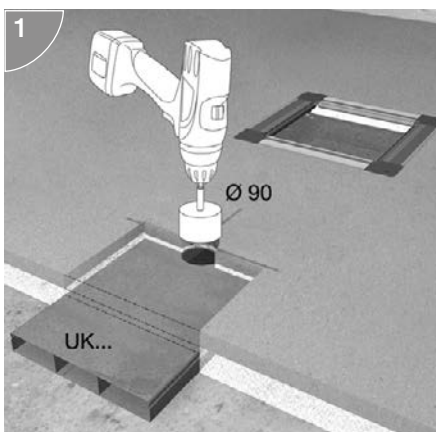

Unterflurkanal mit Sägekranzaufnahme aufsägen.

**Klemmring verspannen
Kabel durch Klemmring führen**

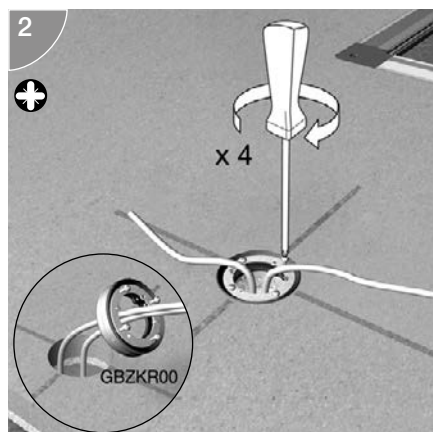

mit ...Kabel und Leitungen aus Unterflurkanal durch den Anbohrauslass / Klemmring GBZKR00 (separat bestellen) führen, so dass die Schraubenköpfe oben sind. Anbohrauslass / Klemmring in das Bohrloch einsetzen und durch anziehen der Schrauben verspannen.

Bohrlöcher freischneiden

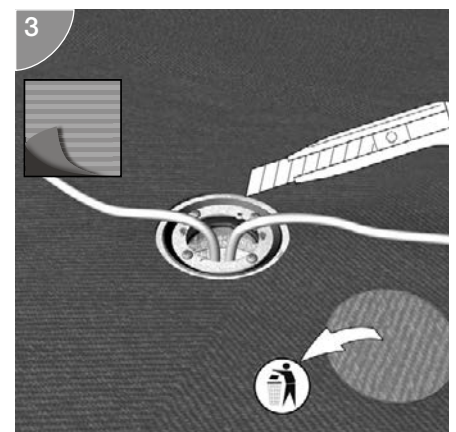

Nach Verlegung des Bodenbelages Bohr- löcher mit einem Cuttermesser freischneiden.

Sockel befestigen

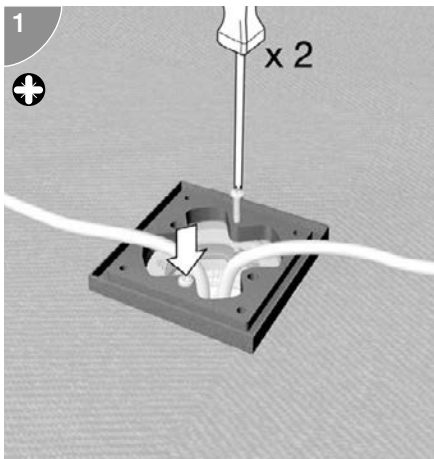

Zapfsäule befestigen

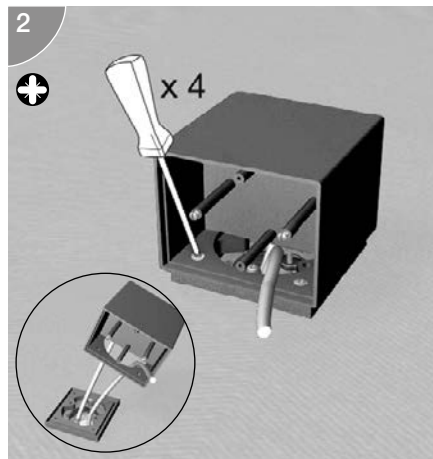

Blindplatte befestigen

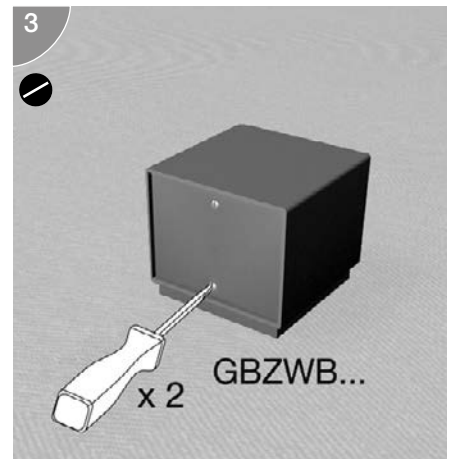

Installationswand für 1 x Norm D

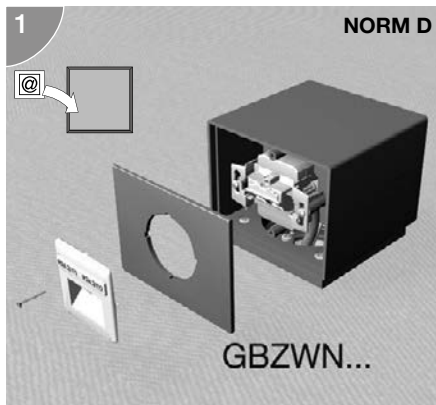

Installationswand für 1 x CEE

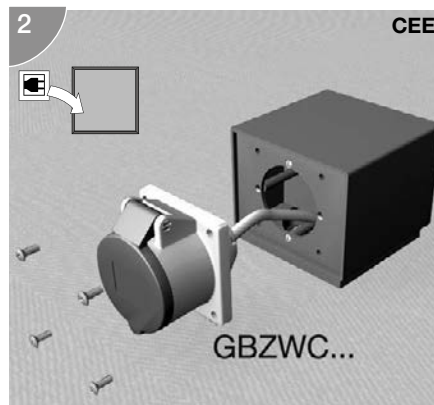

Installationswand für 1 x Rastec 45°

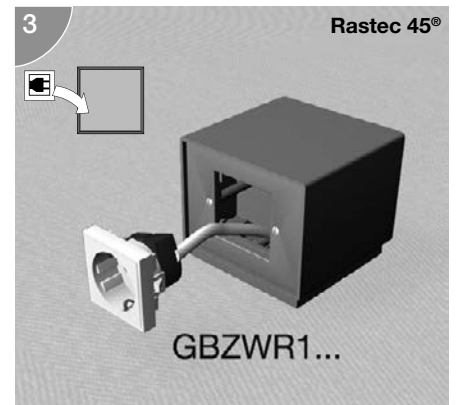

Installationswand für 1 x Rastec 45°

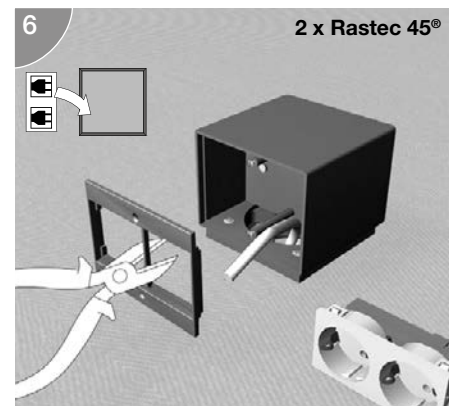
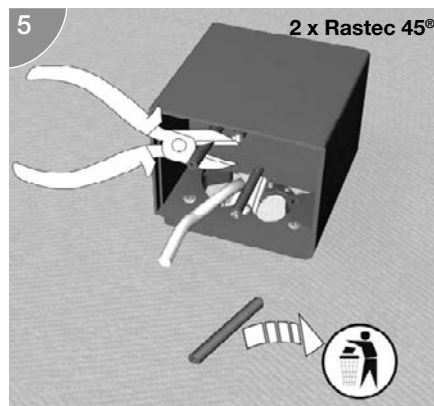
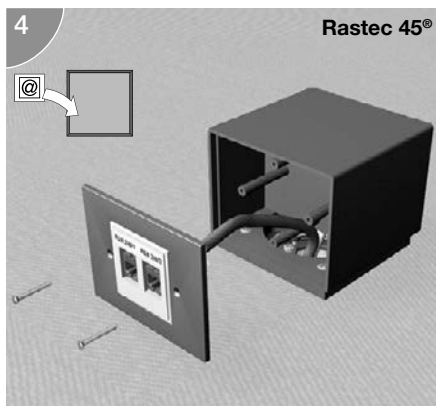

Installationswand für 2 x Rastec 45°

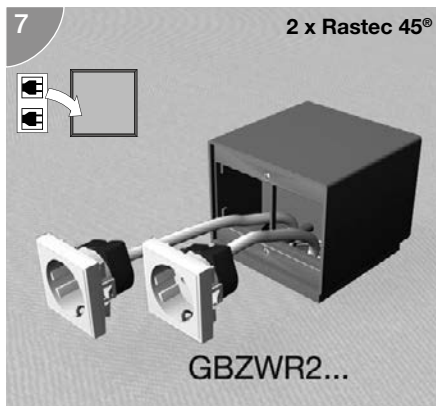

Installationswand für 2 x Rastec 45°

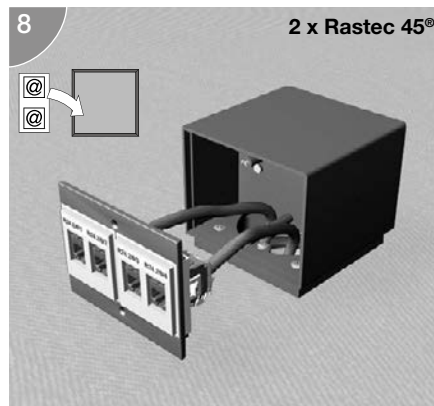

Gerätebecher und Einbaugeräte electraplan.GB-EG

Einfach und praktisch: Die Gerätebecher für die Versorgungseinheiten können individuell bestückt werden. Steckdosen werden ins Gerätebecheroberteil eingerastet und angeschlossen, danach wird der Gerätebecherboden aufgerastet. Die Geräteträger für Daten- und Medientechnik besitzen schräg angeordnete Fächer, in die Montageplatten eingesetzt werden. Auch die Befestigung der Gerätebecher in der Versorgungseinheit ist dank Rasttechnik ganz einfach. Alles passt zusammen – und spart Zeit und Kosten.



electraplan.GB-EG Geräteträger	724
electraplan.GB-EG Schutzkontaktsteckdosen 33°, Überspannungsschutz	726
electraplan.GB-EG Gerätebecher bestückt	727
electraplan.GB-EG BK/Sat-, VGA-, HDMI-, USB-Anschlussdosen, 45 mm x 45 mm	728
electraplan.GB-EG Geräteträger für Datentechnik und Montageplatten	729
electraplan.GB-EG CEE Aufnahmebleche und CEE Flanschsteckdosen	734
Technik	736

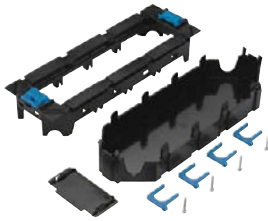

GTVR400

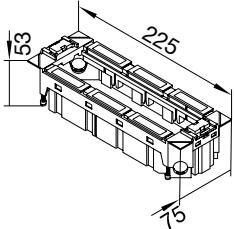

Geräteträger für Versorgungseinheiten VQ12, VR12 oder VR10 (Mitte)

Werkstoff:
Halogenfrei:
Farbe:

PC - ABS
ja
schwarz

Eigenschaften:

- für 4 Installationsgeräte Rastec 45 oder 3 Installationsgeräte mit Tragbügel
- inklusive 4 Zugentlastungen und 1 Trennwand

Hinweis:

- Passende Blindblende 45 x 45 mm in Reinweiß: L4750

Bezeichnung	VPE	PrGr	Preis	Best.Nr.
Geräteträger für 4 Rastec 45 Geräte	1	T070	12,90 €/St	GTVR400

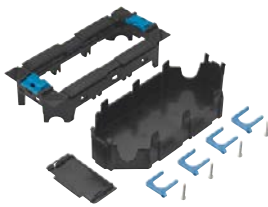

GTVR300

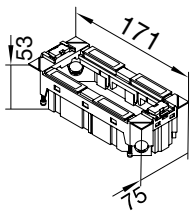

Geräteträger für Versorgungseinheiten VQ06, VR06 oder VR10 (rechts und links)

Werkstoff:
Halogenfrei:
Farbe:

PC - ABS
ja
schwarz

Eigenschaften:

- für 3 Installationsgeräte Rastec 45 oder 2 Installationsgeräte mit Tragbügel
- inklusive 4 Zugentlastungen und 1 Trennwand

Hinweis:

- Passende Blindblende 45 x 45 mm in Reinweiß: L4750

Bezeichnung	VPE	PrGr	Preis	Best.Nr.
Geräteträger für 3 Rastec 45 Geräte	1	T070	10,00 €/St	GTVR300

Blindblende

Werkstoff:
Halogenfrei:
Farbe:
RAL Farbnummer:

Polycarbonat (PC)
ja
reinweiß
9010



Eigenschaften:
- 45 x 45 mm

Bezeichnung	VPE	PrGr	Preis	Best.Nr.	
Blindblende 2M RAL 9010	10	T070	2,70 €/St	L4750	L4750

Geräteträger Trennwand

Werkstoff:
Halogenfrei:
Farbe:

PC - ABS
ja
schwarz



Eigenschaften:
- für Geräteträger GTVR400 und GTVR300
- für den zusätzlichen Bedarf

Bezeichnung	VPE	PrGr	Preis	Best.Nr.	
Trennwand für Geräteträger GTVR300/400	12	T070	1,38 €/St	GTVRT00	GTVRT00

Medienblenden

Werkstoff:
Halogenfrei:
Farbe:

PC - ABS
ja
schwarz

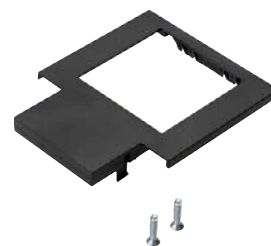

Eigenschaften:
- zum Einbau von Tragbügelgeräten in Geräteträger GTVR400 oder GTVR300
- Öffnung: 48 x 48 mm
- GTMBV34T1 deckt ab: 1/2 GTVR400 oder 2/3 GTVR300
- GTMBV30T2 deckt ab: 3/3 GTVR300
- GTMBV04T2 deckt ab: 3/4 GTVR400
- GTMBV04T3 deckt ab: 4/4 GTVR400

GTMBV34T1

Hinweis:
- Passende Blindblende für Verschließen einer Öffnung 48 x 48 mm: GBVTB48

Bezeichnung	VPE	PrGr	Preis	Best.Nr.	
Blende für 1 Tragsteggerät in GTVR3/400	1	T070	2,80 €/St	GTMBV34T1	
Blende für 2 Tragsteggeräte in GTVR300	1	T070	4,30 €/St	GTMBV30T2	
Blende für 2 Tragsteggeräte in GTVR400	1	T070	4,30 €/St	GTMBV04T2	
Blende für 3 Tragsteggeräte in GTVR400	1	T070	5,90 €/St	GTMBV04T3	

- Steckdose SCHUKO mit erhöhtem Berührungsschutz
- Schutzkontaktsteckdose 33° Rastec 45 2-polig 16 A / 250 V
- Anschlussklemmen mit Federkraft
- Abmaße Module 1-fach: 45 x 45 mm
- Abmaße Module 2-fach: 45 x 90 mm

- Abmaße Module 3-fach: 45 x 135 mm



Schutzkontaktsteckdose 33° Rastec 45, 1-fach

Ausführung: 1 fach
 Nennspannung: 250 V
 Halogenfrei: ja
 Nennspannung: 50/50 Hz

ESR1339010

Bezeichnung	Farbe	VPE	PrGr	Preis	Best.Nr.
Steckdose 1-f 33° 16A/250V Rastec 45 rw	reinweiß	20	T080	14,00 €/St	ESR1339010
Steckdose 1-f 33° 16A/250V Rastec 45 ro	orange	20	T080	14,00 €/St	ESR1332004
Steckdose 1-f 33° 16A/250V Rastec 45 mgr	grün	20	T080	14,00 €/St	ESR1336029



Schutzkontaktsteckdose 33° Rastec 45, 2-fach

Ausführung: 2 fach
 Nennspannung: 250 V
 Halogenfrei: ja
 Nennspannung: 50/50 Hz

ESR2339010

Bezeichnung	Farbe	VPE	PrGr	Preis	Best.Nr.
Steckdose 2-f 33° 16A/250V Rastec 45 rw	reinweiß	10	T080	25,20 €/St	ESR2339010
Steckdose 2-f 33° 16A/250V Rastec 45 ro	orange	10	T080	25,20 €/St	ESR2332004
Steckdose 2-f 33° 16A/250V Rastec 45 mgr	grün	10	T080	25,20 €/St	ESR2336029



Schutzkontaktsteckdose 33° Rastec 45, 3-fach

Ausführung: 3 fach
 Nennspannung: 250 V
 Halogenfrei: ja
 Nennspannung: 50/50 Hz

ESR3339010

Bezeichnung	Farbe	VPE	PrGr	Preis	Best.Nr.
Steckdose 3-f 33° 16A/250V Rastec 45 rw	reinweiß	6	T080	39,30 €/St	ESR3339010
Steckdose 3-f 33° 16A/250V Rastec 45 ro	orange	6	T080	39,30 €/St	ESR3332004
Steckdose 3-f 33° 16A/250V Rastec 45 mgr	grün	6	T080	39,30 €/St	ESR3336029

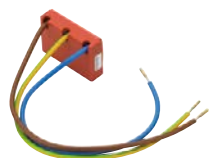

Überspannungsschutz

Nennspannung: 230 V
 Halogenfrei: ja

Eigenschaften:

- Der Überspannungsschutzleiter ist zum netzseitigen Feinschutz elektronischer Verbraucher konzipiert und ist insbesondere für den Einbau in die Gerätebecher vorgesehen, mit akustischer Defektmeldung.
- EUS315 - Überspannungsschutzmodul mit 3 Anschlussleitungen je 1,5 mm² für den Anschluss einer Einzel- oder Mehrfachsteckdose
- EUS615 - Überspannungsschutzmodul mit 6 Anschlussleitungen je 1,5 mm² für die Durchverdrahtung mehrerer Einzel oder Mehrfachsteckdosen

EUS315

Bezeichnung	VPE	PrGr	Preis	Best.Nr.
SPD Typ 3 mit 3 Anschlüssen je 1,5mm ²	1	T080	86,80 €/St	EUS315
SPD Typ 3 mit 6 Anschlüssen je 1,5mm ²	1	T080	94,10 €/St	EUS615

electraplan.GB-EG

- Steckdose SCHUKO mit erhöhtem Berührungsschutz
- Gerätebecher komplett bestückt mit Schutzkontaktsteckdosen
- Länge der Anschlussleitung: 50 cm
- Stecker:

WG: Wieland GST 18i/3
WA: Wago Winsta

Lieferfarben

RAL 9010, reinweiß
RAL 2004, orange

Hinweis

Weitere Gerätebecher-Kombinationen auf Anfrage

Gerätebecher bestückt

- Gerätebecher komplett bestückt mit Schutzkontaktsteckdosen
 - Länge der Anschlussleitung: 50 cm
 - Stecker:
- WG: Wieland GST 18i/3
WA: Wago Winsta

Lieferfarben

RAL 9010, reinweiß
RAL 2004, reinorange

Hinweis

Weitere Gerätebecher-Kombinationen auf Anfrage



GTV4RW0ROWA325

Bezeichnung	Querschnitt	VPE	PrGr	Preis	Best.Nr.
Gerätebecher 4 x STD rw Wieland 3x2,5mm ²	2,5 mm ²	1	T080	102,00 €/St	GTV4RW0ROWG325
Gerätebecher 4 x STD rw Wago 3x2,5mm ²	2,5 mm ²	1	T080	102,00 €/St	GTV4RW0ROWA325
Gerätebecher 4 x STD ro Wieland 3x2,5mm ²	2,5 mm ²	1	T080	102,00 €/St	GTV0RW4ROWG325
Gerätebecher 4 x STD ro Wago 3x2,5mm ²	2,5 mm ²	1	T080	102,00 €/St	GTV0RW4ROWA325
Gerätebecher STD 2 rw 2 ro Wiel 3x2,5mm ²	2,5 mm ²	1	T080	114,80 €/St	GTV2RW2ROWG325
Gerätebecher STD 2 rw 2 ro Wago 3x2,5mm ²	2,5 mm ²	1	T080	114,80 €/St	GTV2RW2ROWA325



WXF256

Antennen-Steckdose 3-fach, Enddose

Eigenschaften:

- für terr. Empfang (Hörfunk- und TV)
- 1 Eingang
- Breitbandtechnologie 5...2000 MHz
- mit Schraubklemmen

Bezeichnung	VPE	PrGr	Preis	Best.Nr.
TV + FM + SAT-Steckdose, Bandbreite 4-2400 MHz, 2 Modulbreiten 45x45 mm	10	T080	33,85 €/St	WXF256
Blende TV+FM+SAT-Steckdose, 2 Modulbreiten 45x45 mm, RAL9016	10	T080	3,58 €/St	WXD256B



WXF641

VGA-Steckdose

Bezeichnung	VPE	PrGr	Preis	Best.Nr.
SUB-D15 (VGA+minijack)-Steckdose, Schraubklemmen, 2 Modulbreiten 45x45 mm, eg	1	T080	93,20 €/St	WXF641
Blende VGA-Steckdose, 2 Modulbreiten 45x45 mm, RAL9016	1	T080	4,92 €/St	WXD744B



WXF113

USB-Steckdose

Bezeichnung	VPE	PrGr	Preis	Best.Nr.
USB-Ladegerät Typ A+C, 230V~ 50/60Hz, 2 Modulbreiten 45x45 mm	1	T080	39,10 €/St	WXF113
Blende USB-Ladegerät, 2 Modulbreiten 45x45 mm, RAL9016	1	T080	3,60 €/St	WXD112B



WXF202

Blende Keystone-Adapter

Eigenschaften:

- für terr. Empfang (Hörfunk- und TV)
- 1 Eingang
- Breitbandtechnologie 5...2000 MHz
- mit Schraubklemmen

Bezeichnung	VPE	PrGr	Preis	Best.Nr.
Keystone-Adaterrahmen 1xRJ45 19,3x14,8 mm, Modulbreite 22,5x45 oder 45x45 mm	10	T080	14,70 €/St	WXF202
Blende Keystone-Adapter, 2 Modulbreiten 45x45 mm, RAL9016	10	T080	3,58 €/St	WXD202B
Blende Keystone-Adapter, 1 Modulbreite 22,5x45 mm, RAL9016	10	T080	1,80 €/St	WXD201B
Blende Keystone-Adapter, 1 Modulbreite 22,5x45 mm, Beschriftungsfeld, RAL9016	1	T080	2,69 €/St	WXD205B
Blende Keystone-Adapter, 2 Modulbreiten 45x45 mm, Beschriftungsfeld, RAL9016	10	T080	4,93 €/St	WXD206B

Geräteträger für 3 Montageplatten Datentechnik

Werkstoff:
Halogenfrei:
Farbe:
Länge:

PC - ABS
ja
schwarz
225 mm

Eigenschaften:

- Geräteträger für Versorgungseinheit VQ12, VR12 oder VR10 (Mitte)
- zur Aufnahme von 3 Montageplatten der Datentechnik- oder Medientechnik
- Mindest-Einbautiefe: 70 mm bei 5 mm Bodenbelagsaussparung im Deckel der Versorgungseinheit
- Mindest-Einbautiefe: 77 mm bei 12 mm Bodenbelagsaussparung im Deckel der Versorgungseinheit

Bezeichnung	VPE	PrGr	Preis	Best.Nr.
Geräteträger f 3 Montagepla Datentechnik	1	T070	14,10 €/St	GTVD300



GTVD300

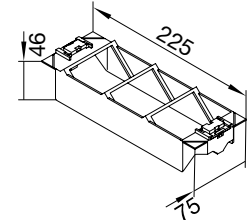

Geräteträger für 2 Montageplatten Datentechnik

Werkstoff:
Halogenfrei:
Farbe:
Länge:

PC - ABS
ja
schwarz
171 mm

Eigenschaften:

- Geräteträger für Versorgungseinheit VQ06, VR06 oder VR10 (rechts und links)
- zur Aufnahme von 2 Montageplatten der Datentechnik- oder Medientechnik
- Mindest-Einbautiefe: 70 mm bei 5 mm Bodenbelagsaussparung im Deckel der Versorgungseinheit
- Mindest-Einbautiefe: 77 mm bei 12 mm Bodenbelagsaussparung im Deckel der Versorgungseinheit

Bezeichnung	VPE	PrGr	Preis	Best.Nr.
Geräteträger f 2 Montagepla Datentechnik	1	T070	11,60 €/St	GTVD200



GTVD200

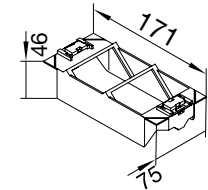

Keystone-Einsätze mit Kabelpeitsche

- Kabelpeitsche 0,2 m
- Buchse – Buchse Versionen
- Farbe der Einsätze: weiß

Bezeichnung	VPE	PrGr	Preis	Best.Nr.
Keystone Einsatz Stereo Klinke 3.5mm	1	T040	14,70 €/St	GMKAUDIO1
Keystone Einsatz Klinke 3.5mm->RCA 0.2m	1	T040	14,70 €/St	GMKAUDIO2
Keystone Einsatz Blind	1	T040	2,90 €/St	GMKBLIND
Keystone Einsatz USB2 Typ A	1	T040	14,70 €/St	GMKUSB2A
Keystone Einsatz USB3 Typ A	1	T040	14,70 €/St	GMKUSB3A
Keystone Einsatz RJ12	1	T040	5,70 €/St	GMKRJ12
Keystone Einsatz RJ45 Cat.6a	1	T040	13,60 €/St	GMKRJ45
Keystone Einsatz BNC Bu-Bu 0.2m weiß	1	T040	20,60 €/St	GMKBNCWS
Keystone Einsatz RCA Bu-Bu 0.2m gelb	1	T040	14,70 €/St	GMKRCAGE
Keystone Einsatz RCA Bu-Bu 0.2m rot	1	T040	14,70 €/St	GMKRCART
Keystone Einsatz RCA Bu-Bu 0.2m weiß	1	T040	14,70 €/St	GMKRCAWS



GMKAUDIO1



VZ10DS

Keystone-Einsätze

- Buchse – Buchse Versionen
- Farbe der Einsätze: weiß

Bezeichnung	VPE	PrGr	Preis	Best.Nr.
Keystone Kupplung,universal,MiniDP/DP	1	H123	25,90 €/St	VZ10DS
Keystone Modul LWL,LC Bu/LC Bu	1	H123	27,40 €/St	VZ10LLC
Keystone Modul LWL,SC Bu/SC Bu	1	H123	24,60 €/St	VZ10LSC
Keystone Kupplung,universal,HDMI,90°	1	H123	23,60 €/St	VZ20HA
Keystone Kupplung,universal,HDMI	1	H123	18,70 €/St	VZ20HS
Keystone Kupplung,universal,USB2.0	1	H123	15,00 €/St	VZ20US
Keystone Kupplung,universal,USB3.0,90°	1	H123	20,00 €/St	VZ30UA
Keystone Kupplung,universal,USB3.0	1	H123	19,60 €/St	VZ30US

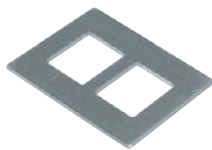

GTVDM012

Montageplatte

Werkstoff: Aluminium
Länge: 70 mm
Breite: 40 mm

Eigenschaften:

- Montageplatte 2-fach zur Aufnahme von Keystone-Einsätzen
- Montageöffnung: 19,3 x 14,8 mm

Bezeichnung	VPE	PrGr	Preis	Best.Nr.
Montageplatte GTVD2/3 2xRJ45 19,3x14,8	1	T070	5,10 €/St	GTVDM012

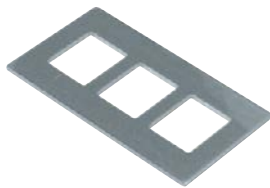

GTVDM013

Montageplatte

Werkstoff: Aluminium
Länge: 70 mm
Breite: 40 mm

Eigenschaften:

- Montageplatte 3-fach zur Aufnahme von Keystone-Einsätzen
- Montageöffnung: 19,3 x 14,8 mm

Bezeichnung	VPE	PrGr	Preis	Best.Nr.
Montageplatte GTVD2/3 3xRJ45 19,3x14,8	1	T070	5,10 €/St	GTVDM013



GMDSDP

D-Sub DE9-Einsätze

- Kabelpeitsche 0,2 m
- Buchse – Buchse Versionen
- Farbe der Einsätze: schwarz
- ohne Montageplatte

Bezeichnung	VPE	PrGr	Preis	Best.Nr.
DisplayPort Kabel Bu-Bu, D-SUB, 0.2m	1	T070	20,50 €/St	GMDSDP
HDMI Kabel Bu-Bu, D-SUB, 0.2m	1	T070	20,50 €/St	GMDSHDMI
VGA Kabel Bu-Bu, D-SUB, 0.2m	1	T070	20,50 €/St	GMDSVGA

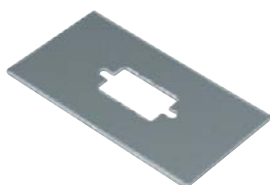

GTVDM301

Montageplatte

Werkstoff: Aluminium
Länge: 70 mm
Breite: 40 mm

Eigenschaften:

- Montageplatte zur Aufnahme von Datentechnik, Audio oder Video-Technik Typ D-Sub DE9 Montageöffnung 12,8 x 21 mm

Bezeichnung	VPE	PrGr	Preis	Best.Nr.
Montageplatte GTVD2/3 Video D-Sub9	1	T070	5,10 €/St	GTVDM301

E-DAT Module

Bezeichnung	VPE	PrGr	Preis	Best.Nr.
RJ45 Modul (E-Dat),universal,10GBit,180°	10	H123	20,50 €/St	VZ314RJ
KOAX Modul (E-Dat),universal,F/F-Buchse	1	H123	19,70 €/St	VZ315FF
KOAX Modul (E-Dat),universal,IEC-Buchse	1	H123	20,10 €/St	VZ316FB
KOAX Modul (E-Dat),universal,IEC-Stecker	1	H123	20,10 €/St	VZ317FS
LWL Modul (E-Dat),universal,LC-Duplex	10	H123	27,30 €/St	VZ318LC
Blind Modul (E-Dat),universal	1	H123	4,75 €/St	VZ314BL



VZ314RJ

Montageplatte

Werkstoff: Aluminium
Länge: 70 mm
Breite: 40 mm

Eigenschaften:

- Montageplatte zur Aufnahme von Datentechnik mit Montageöffnung: 19,5/21,7 x 14,85 mm z.B. BTR, METZ CONNECT

Bezeichnung	VPE	PrGr	Preis	Best.Nr.
Montageplatte GTVD2/3 2xRJ45 19,5x14,85	1	T070	5,10 €/St	GTVDM032

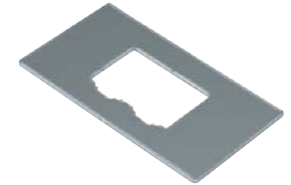

GTVDM032

Montageplatte

Werkstoff: Aluminium
Länge: 70 mm
Breite: 40 mm

Eigenschaften:

- Montageplatte zur Aufnahme von Datentechnik mit Montageöffnung: 19,5/21,7 x 14,85 mm z.B. BTR, METZ CONNECT

Bezeichnung	VPE	PrGr	Preis	Best.Nr.
Montageplatte GTVD2/3 3xRJ45 19,5x14,85	1	T070	5,10 €/St	GTVDM033

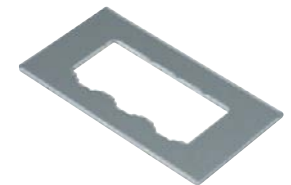

GTVDM033

Montageplatte

Werkstoff: Aluminium
Länge: 70 mm
Breite: 40 mm

Eigenschaften:

Montageplatte zur Aufnahme von Datentechnik mit Montageöffnung: 19,5/21,7 x 14,85 mm z.B. BTR, METZ CONNECT

Bezeichnung	VPE	PrGr	Preis	Best.Nr.
Montageplatte GTVD2/3 4xRJ45 19,5x14,85	1	T070	5,10 €/St	GTVDM034

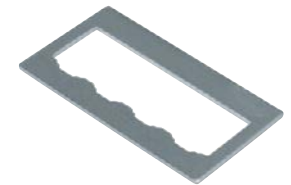

GTVDM034

Montageplatte

Werkstoff: Aluminium
Länge: 70 mm
Breite: 40 mm

Eigenschaften:

- Montageplatte zur Aufnahme von Datentechnik mit Montageöffnung: 20,4 x 27,7 mm z.B. R&M

Bezeichnung	VPE	PrGr	Preis	Best.Nr.
Montageplatte GTVD2/3 2xRJ45 20,4x27,7	1	T070	5,10 €/St	GTVDM022

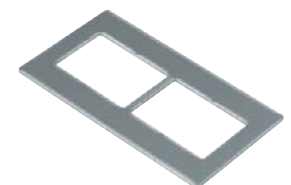

GTVDM022

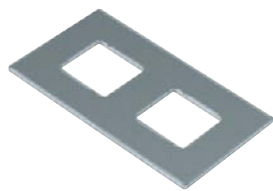

Montageplatte

Werkstoff: Aluminium
Länge: 70 mm
Breite: 40 mm

Eigenschaften:

Montageplatte zur Aufnahme von Datentechnik mit Montageöffnung: 17,2 x 18,3 mm z.B. Lexcom

Bezeichnung	VPE	PrGr	Preis	Best.Nr.
Montageplatte GTVD2/3 2xRJ45 17,2x18,3	1	T070	5,10 €/St	GTVDM042

GTVDM042

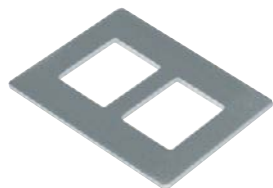

Montageplatte

Werkstoff: Aluminium
Länge: 70 mm
Breite: 40 mm

Eigenschaften:

- Montageplatte 2-fach aus zur Aufnahme von Datentechnik mit Montageöffnung: 20,1 x 14,8 mm z.B. AMP

Bezeichnung	VPE	PrGr	Preis	Best.Nr.
Montageplatte GTVD2/3 2xRJ45 20,1x14,8	1	T070	5,10 €/St	GTVDM052

GTVDM052

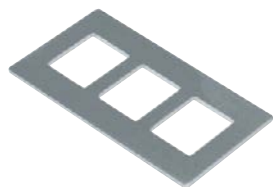

Montageplatte

Werkstoff: Aluminium
Länge: 70 mm
Breite: 40 mm

Eigenschaften:

- Montageplatte zur Aufnahme von Datentechnik mit Montageöffnung: 20,1 x 14,8 mm z.B. AMP

Bezeichnung	VPE	PrGr	Preis	Best.Nr.
Montageplatte GTVD2/3 3xRJ45 20,1x14,8	1	T070	5,10 €/St	GTVDM053

GTVDM053

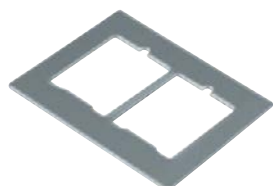

Montageplatte

Werkstoff: Aluminium
Länge: 70 mm
Breite: 40 mm

Eigenschaften:

- Montageplatte 2-fach zur Aufnahme von Datentechnik mit Montageöffnung: 18 x 22,8 mm z.B. Corning

Bezeichnung	VPE	PrGr	Preis	Best.Nr.
Montageplatte GTVD2/3 2xRJ45 18x22,8	1	T070	5,10 €/St	GTVDM062

GTVDM062

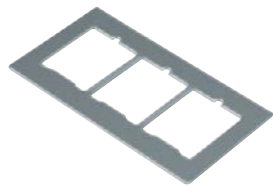

Montageplatte

Werkstoff: Aluminium
Länge: 70 mm
Breite: 40 mm

Eigenschaften:

- Montageplatte 3-fach zur Aufnahme von Datentechnik mit Montageöffnung: 18 x 22,8 mm z.B. Corning

Bezeichnung	VPE	PrGr	Preis	Best.Nr.
Montageplatte GTVD2/3 3xRJ45 18x22,8	1	T070	5,10 €/St	GTVDM063

GTVDM063

electraplan.
GB-EG

Montageplatte

Werkstoff:
Länge:
Breite:

Aluminium
70 mm
40 mm



Eigenschaften:

- Montageplatte zur Aufnahme von Audio-Technik Typ XLR
- Montageöffnung Ø 24 mm

Bezeichnung	VPE	PrGr	Preis	Best.Nr.	
Montageplatte GTVD2/3 Audio XLR d=24	1	T070	5,10 €/St	GTVDM311	GTVDM311

Montageplatte

Werkstoff:
Länge:
Breite:

Aluminium
70 mm
40 mm

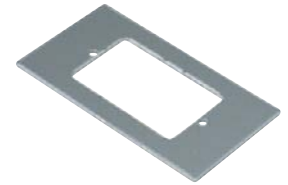

Eigenschaften:

- Montageplatte zur Aufnahme von Kindermann Multimedia Anschluss Module
- Montageöffnung 25 x 39 mm

Bezeichnung	VPE	PrGr	Preis	Best.Nr.	
Montageplatte GTVD2/3 Multimed 25x39	1	T070	5,10 €/St	GTVDM331	GTVDM331

Montageplatte

Werkstoff:
Länge:
Breite:

Aluminium
70 mm
40 mm



Eigenschaften:

- Montageplatte blind zur Abdeckung nicht verwendeter Schrägschächte

Bezeichnung	VPE	PrGr	Preis	Best.Nr.	
Montageplatte GTVD2/3 blind	1	T070	5,10 €/St	GTVDM00B	GTVDM00B

- Zur Aufnahme von CEE Flanschsteckdosen
- Mindesteinbautiefe: 170 mm
- Geeignet für den Einbau sind folgende CEE Flanschsteckdosen:

32 A:
 hager ECEE325
 ABL Sursum - F53S300

16 A:
 hager ECEE165
 ABL Sursum - F51S300
 Mennekes - TwinCONTACT 338

Hinweis
 CEE Flanschsteckdose nicht in Lieferumfang enthalten



GBVC400

CEE Aufnahmeblech GBV4C

Werkstoff: Stahlblech
 Länge: 225 mm
 Breite: 75 mm

Eigenschaften:
 - Aufnahmeblech für Edelstahl-Kassette EKQ12, EKR12, Versorgungseinheit VQ12, VR12, VANR12 oder VR10 (Mitte)

Bezeichnung	VPE	PrGr	Preis	Best.Nr.
Aufnahmeblech CEE-Steckdose GB/GTVR400	1	T070	124,10 €/St	GBVC400



GBVC300

CEE Aufnahmeblech GBV3C

Werkstoff: Stahlblech
 Länge: 171 mm
 Breite: 75 mm

Eigenschaften:
 - Aufnahmeblech für Edelstahl-Kassette EKQ06, EKR06, Versorgungseinheit VQ06, VR06, VE09 oder VR10 (rechts und links)
 - Geeignet für den Anschluss von CEE Winkelstecker

Bezeichnung	VPE	PrGr	Preis	Best.Nr.
Aufnahmeblech CEE-Steckdose GB/GTVR300	1	T070	116,20 €/St	GBVC300



ECEE165

CEE Flanschsteckdose

Eigenschaften:
 - CEE Flanschsteckdose gerade
 - Spritzwassergeschützt ECEE165 = IP54, ECEE325 = IP44
 - 5-polig 400 V 50/60 Hz
 - ECEE16 - 16 A
 - ECEE32 - 32 A

Bezeichnung	VPE	PrGr	Preis	Best.Nr.
Steckdose CEE 16A 400V IP54	1	T080	109,00 €/St	ECEE165
Steckdose CEE 32A 400V IP44	1	T080	137,10 €/St	ECEE325

electraplan.GB-EG

Geräteträger - Einbaugeräte

Kennzeichen	Zubehör	Anzahl der Einbauten Zubehör	Typ	Typ
GT = Geräteträger	Y V = für Versorgungseinheit	Z R400 = vier Schutzkontaktsteckdosen Rastec 45 oder drei Installationsgeräte mit Tragebügel R300 = drei Schutzkontaktsteckdosen Rastec 45 oder zwei Installationsgeräte mit Tragebügel RT00 = Trennwand		
	W MB = Medienblende zum Einbau von Tragebügelgeräten	X V = für Versorgungseinheit	Y 34 = für GTVR300 und GTVR400 30 = nur für GTVR300 04 = nur für GTVR400	Z T1 = 1 x Öffnung f. Tragebügelgerät T2 = 2 x Öffnung f. Tragebügelgerät T3 = 3 x Öffnung f. Tragebügelgerät

Geräteträger Installationsgeräte- Konfektioniert

Kennzeichen	Zubehör	Anzahl der Steckdosen reinweiß	Anzahl der Steckdosen reinorange	Buchsen- u. Steckerhersteller	Leitungs- querschnitt
GT Geräteträger	V V = Versorgungseinheit	W 4RW = vier Schutzkontaktsteckdosen reinweiß 2RW = zwei Schutzkontaktsteckdosen reinweiß 0RW = keine Schutzkontaktsteckdose reinweiß	X 4RO = vier Schutzkontaktsteckdosen reinorange 2RO = zwei Schutzkontaktsteckdosen reinorange 0RO = keine Schutzkontaktsteckdose reinorange	Y WG = Wieland GST 18i/3 WA = Wago Winsta	Z 315 = 3 x 1,5 mm ² 325 = 3 x 2,5 mm ²

Geräteträger - Einbaugeräte - Schutzkontaktsteckdosen

Kennzeichen	Typ	Art Zubehör/ Schirmung	Ausrichtung/Grad	Farbe
E = Einbaugeräte	W	X	Y	Z
	S = Schutzkontaktsteckdose	R1 = Rastec 45 1-fach R2 = Rastec 45 2-fach R3 = Rastec 45 3-fach	20 = 20 Grad 33 = 33 Grad	9010 = RAL 9010, reinweiß 2004 = RAL 2004, reinorange 3000 = RAL 3000, feuerrot 6001 = RAL 6001, smaragdgrün 6029 = RAL 6029, minzgrün
	D = Datenmodul	S = geschirmt U = ungeschirmt	RJ45 = RJ45	C6A = Cat.6A
	U = Überspannungsschutz	S315 = 3 Anschlussleitungen 1,5 mm ² S615 = 6 Anschlussleitungen 1,5 mm ²		
	MR01 = Blindplatte für Rastec 45 1-fach MR02 = Blindplatte für Rastec 45 2-fach			9010 = RAL 9010, reinweiß

Geräteträger Einbaugeräte - Gerätebecher für Datentechnik

Kennzeichen	Zubehör	Art Zubehör	Typ	Anzahl der Öffnungen
GT = Geräteträger	W	X	Y	Z
	V = für Versorgungseinheit	D = Datentechnik	200 = zur Aufnahme v. 2 Montageplatten 300 = zur Aufnahme v. 3 Montageplatten	
		DM = Datentechnik Montageplatte	00B = Blind RJ45 01 = 19,3 x 14,8 02 = 20,4 x 27,7 03 = 19,5/21,7 x 14,85 04 = 17,2 x 18,3 05 = 20,1 x 14,8 06 = 18 x 22,8 07 = 21,7 x 22,4 08 = 20,1 x 19,5 09 = 25,2 x 25,2 LWL 20 = 9,8 x 8 21 = 9,7 x 13,3 22 = 9,7 x 26 Audio/Video 30 = 12,8 x 21 - D-Sub 9 31 = Durchmesser 24 - XLR 33 = 25 x 39 - Kindermann	1 = eine Öffnung 2 = zwei Öffnungen 3 = drei Öffnungen 4 = vier Öffnungen

Aufnahmebleche und CEE - Flanschsteckdose

Kennzeichen	Art	Art Zubehör	Typ
GB = Gerätebecher	X	Y	Z
	V = für Versorgungseinheit	C = CEE Aufnahme- blech	300 = Ersatz für GBVR300, GTVR300, GTVD200 400 = Ersatz für GBVR400, GTVR400, GTVD300
E = Einbaugerät	CEE = CEE	16 = 16 A 32 = 32 A	5 = 5-polig

Gerätebecher - Allgemeine Beschreibung - Funktionsweise und Anwendung

Rastbare Verbindungen

Gerätebecher, Steckdosen und sonstiges Zubehör lassen sich auf einfachem Wege zusammenstecken. Durch passgenaue Rastnasen ist ein umständliches Verschrauben nicht nötig.

Kompatibilität

Alle Bauteile sind aufeinander optimal abgestimmt. Für fast jede Gegebenheit sind verschiedene Lösungen realisierbar.

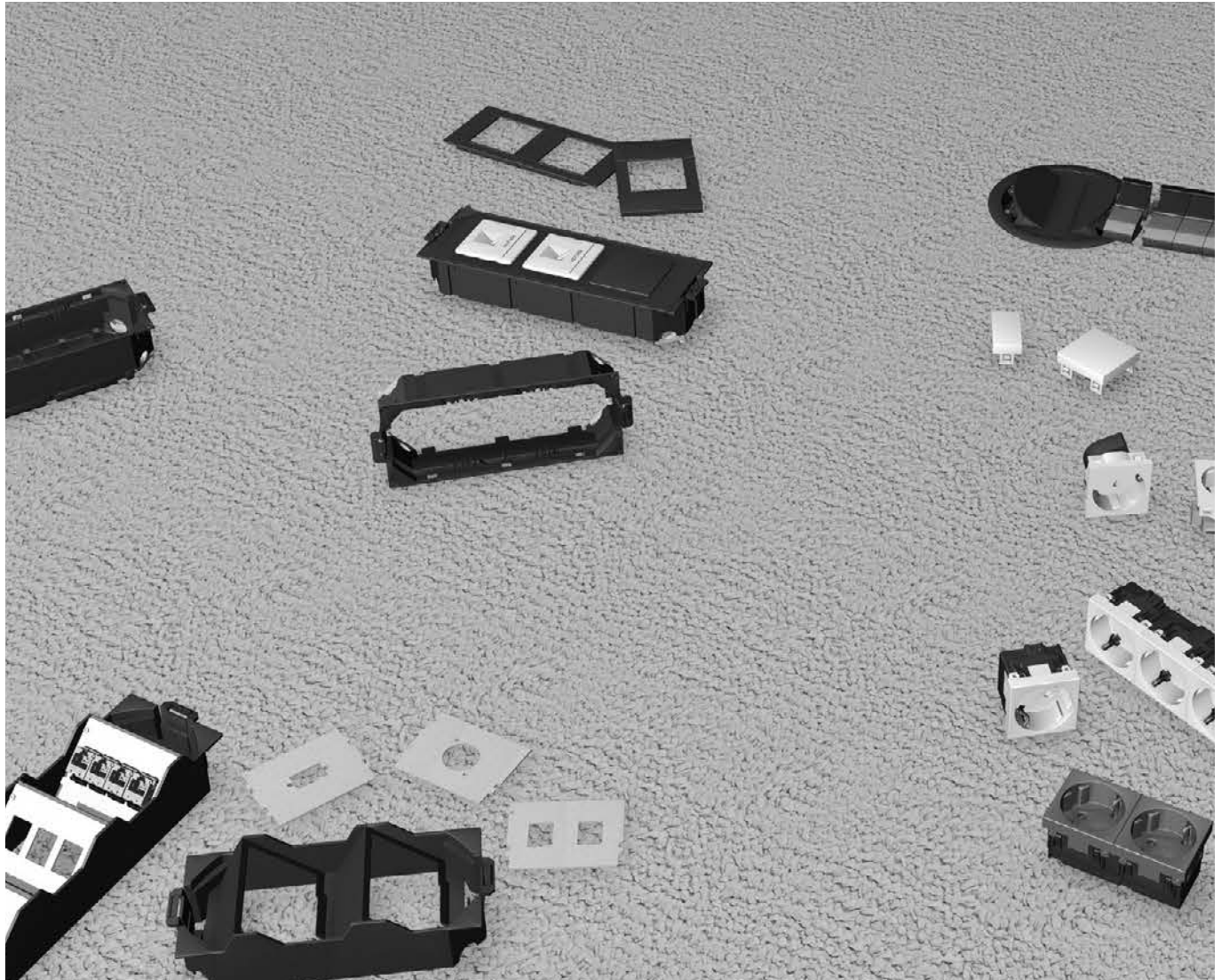

Die neuen Geräteträger GTVR300 und GTVR400 zeichnen sich durch Ihre innovative, übersichtliche Montagefreundlichkeit aus. Kabelquetschungen oder unbeabsichtigtes Herausreißen der Kabel aus den Klemmen gehören ab sofort der Vergangenheit an. Bei den neuen Geräteträgern müssen Kabel und Leitungen nicht vorher in den Geräteträger eingefädelt werden. Es erfolgt eine sichtbare Installation.

Ein Installationsgerät, wie z.B. eine Steckdose, wird im Geräteträgeroberenteil eingerastet und angeschlossen. Nach Ordnen der Einzeladern wird der Gerätebecherboden aufgerastet.

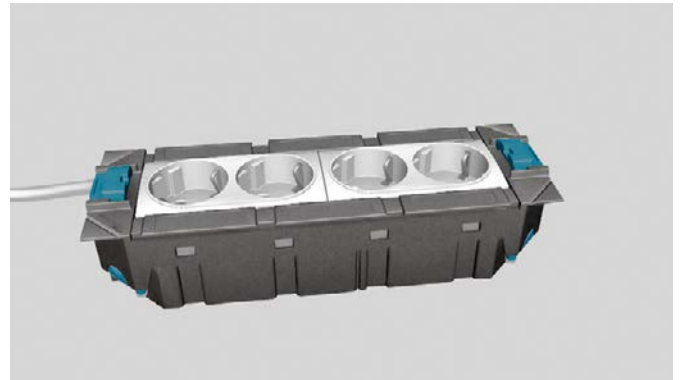

Stege und Designelemente sind bei Bedarf entfernbar und ermöglichen einen kombinierten Einsatz von Rastec 45® Steckdosen und Tragstegegeräten. Eine kombinierte Bestückung des Geräteträgers mit Schutzkontaktsteckdosen im Rastec 45® Format und Tragstegegeräten für z.B. Netzwerk ist somit ohne weiteres möglich.



Rastec 45® Installationsgeräte können direkt ohne zusätzliche Abdeckplatten eingerastet werden. Leichte und sichere Verriegelung der Geräteträger in den Versorgungseinheiten.

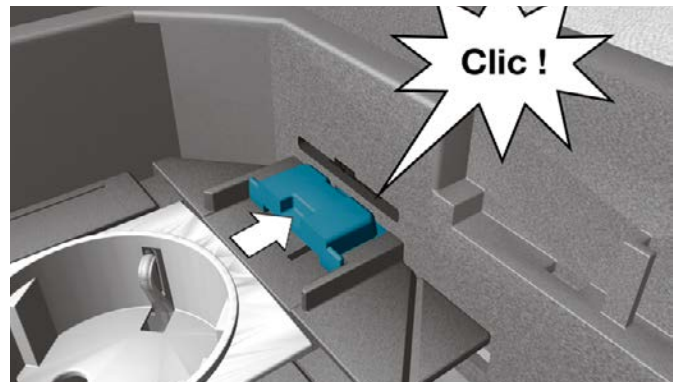

Der Gerätebecher für Daten- und Medientechnik zeichnet sich durch seine schräg angeordneten Fächer aus, in die Montageplatten jeglicher Art eingebaut werden können. Ideal für sämtliche Konferenz- und Multi-Media-Räume. Durch den modularen Aufbau ist eine flexible Systemzusammenstellung möglich. Kombinieren Sie zum Beispiel Datentechnik mit Audio- und Videoanschlüssen in einer Gerätedose.

Einfache Montage. Die Montageplatten werden von oben in eine Halterung eingesteckt und durch einen Rastmechanismus befestigt.

Egal was für ein Lochbild Sie wünschen, fast alles ist möglich! Ob für sämtliche Lochbilder der Datentechnik, LWL Lichtwellenleiter, Audio Cinch, Audio 3,5 mm Stereo Klinke, Audio XLR, Monitoranschluss VGA 15 pol. Oder DVI-D digital, S-Video, BNC, USB, PS2 für Tastatur und Maus, Datenübertragung seriell D-Sub 9 pol. usw.

Ab Seite 824 finden Sie einige Montageplatten mit den gängigsten Lochbildern. Ist Ihr Lochbild nicht dabei? Kein Problem, sprechen Sie uns einfach an.

Ein Preis für alle Montageplatten! Egal wie Ihr Lochbild aussieht oder ob Sie eine Sonderlochung wünschen, am Preis der Montageplatte wird sich nichts verändern.

Allgemeine Hinweise:**Systemgebundene Steckdosen**

In den Gerätebecher GBVR400 bzw. GBVR300 können systemgebundene Schutzkontakt-Steckdosen eingesetzt werden. Über entsprechende Montageplatten können auch Schutzkontakt-Steckdosen Rastec 45® eingebaut werden.

Überspannung

Optional können Überspannungsfeinschutz-Module installiert werden.



Leitung abisolieren

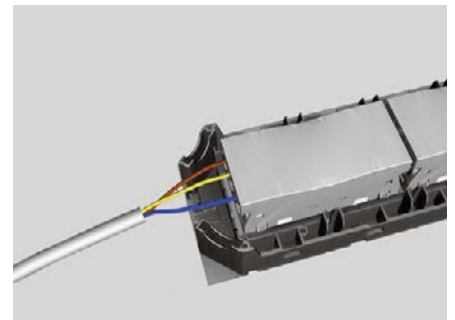
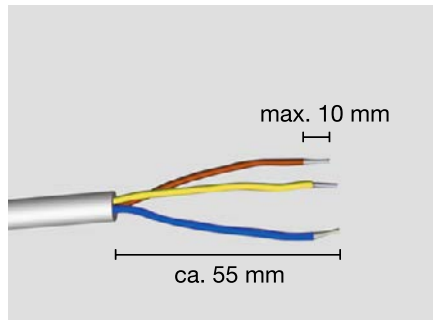
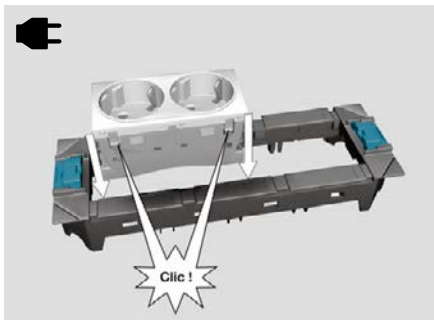

Isolierung der einzelnen Drähte 10 - 13 mm absetzen.

Leitung in Gerätebecher einführen

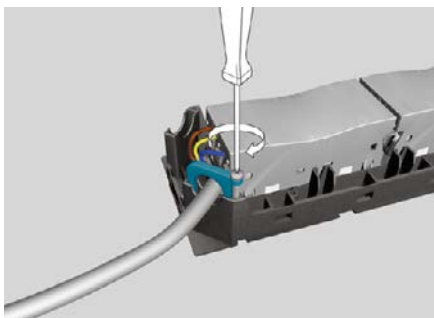

Leitung durch die seitliche Öffnung des Gerätebechers zuführen.

Zugentlastung abziehen

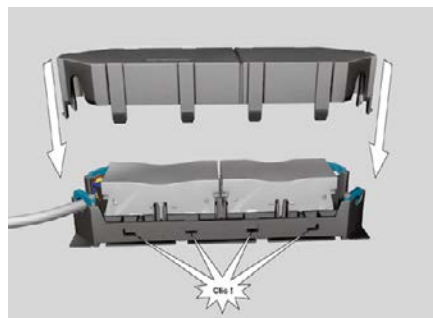

Überschüssige Leitungen zurückführen und die schraube der entsprechenden Zugentlastung anziehen.

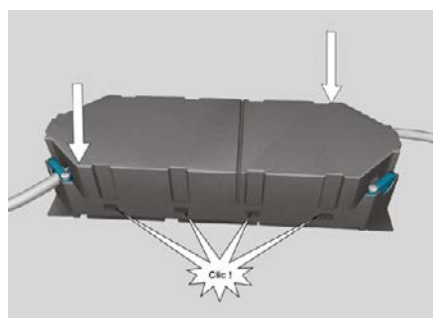
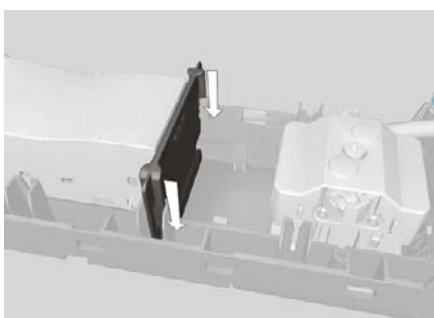
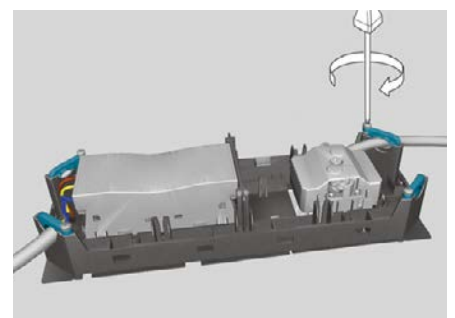
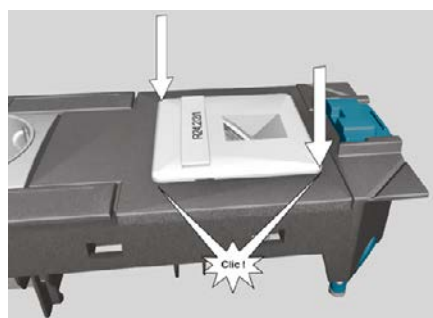
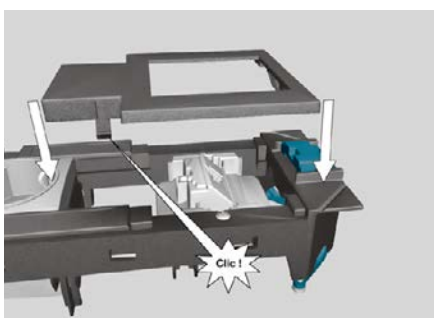
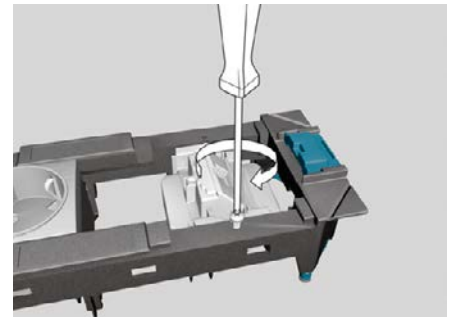
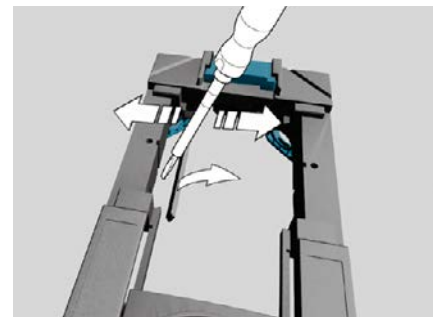
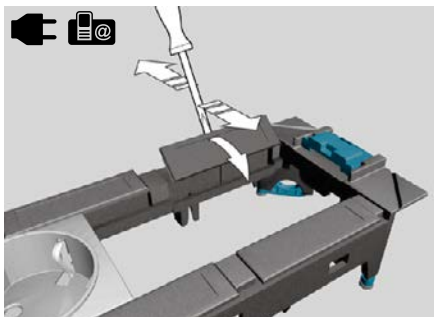
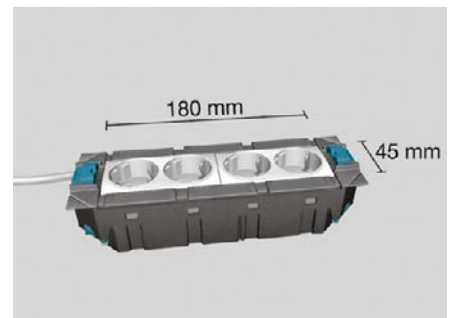

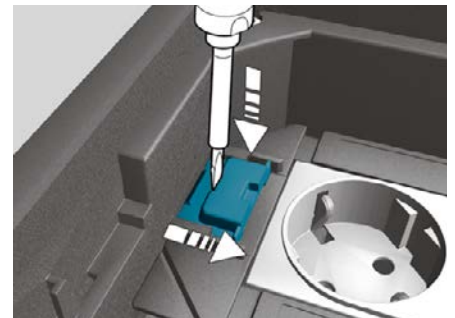
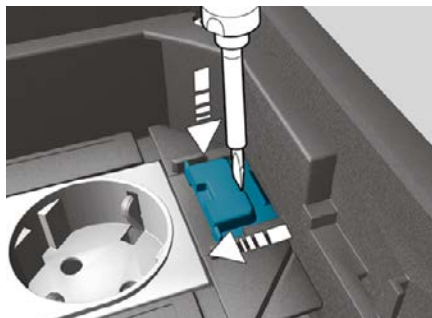
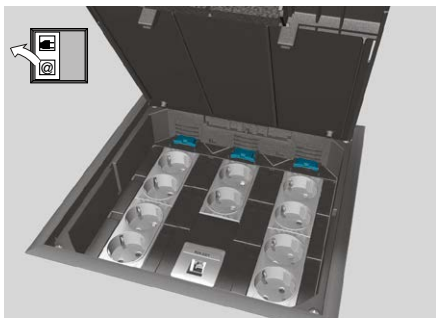
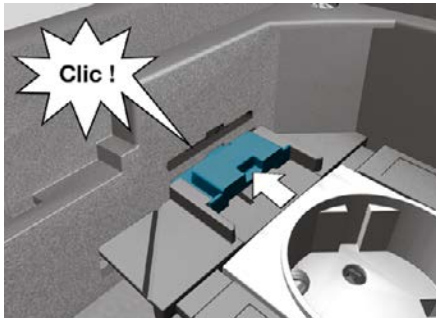
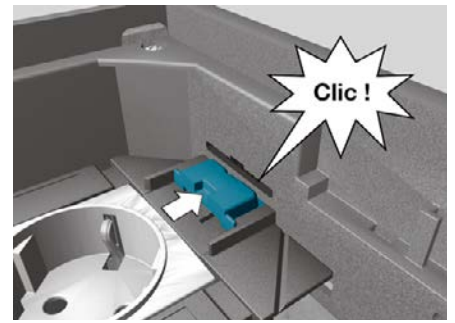
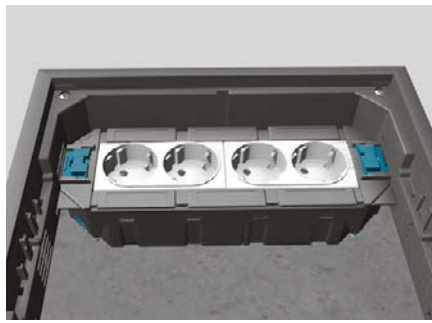
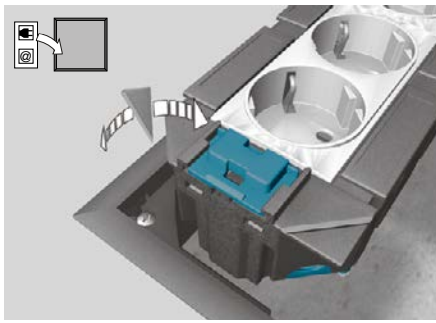

Boden- anschlusssäulen tehalit.DAP

Mit Bodenanschlusssäulen lassen sich Energie- und Datenanschlüsse einfach und flexibel im Raum verteilen. Die ein- oder zweiseitig nutzbare Anschlusssäule tehalit.DAP kann individuell bestückt werden – mit frontrastenden oder mit konventionell einzubauenden Geräten.



Systemübersicht	746
tehalit.DAP Bodenanschlusssäule	747
Technik	748

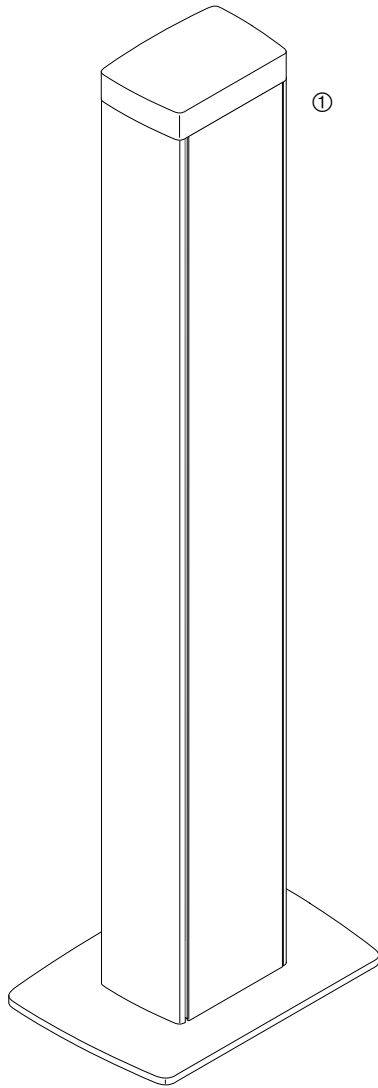

tehalit.DAP

tehalit.DAP

① tehalit.DAP

- Standsäule aus DA 200-Profil zur freien Energie- und Datenverteilung im Raum
- Stabile Befestigung der Bodenplatte auf dem Boden
- Zuleitung aus dem Boden
- Höhe 650 mm

- Kopfplatte
- Erdungsset
- Bei ELN-Variante Boden- und Kopfplatte in RAL 9011, graphitschwarz
- Bei RAL 9016-Variante Boden und Kopfplatte in RAL 9016, verkehrsweiß

Geräteeinbau

Frontrastender Geräteeinbau mit WAGO-WINSTA-Stecksystem und modularer Blendentechnik oder handelsüblicher Geräteeinbau

Material

- Grundkörper Aluminium
- Kopfplatte Polyamid
- Bodenplatte Stahlblech
- Sonderlösungen und Sonderlängen auf Anfrage

Lieferumfang

- Unter- und Oberteil
- Bodenplatte

Bodenanschlusssäule, 1-fach

Werkstoff:
Länge:

Aluminium
650 mm

Aluminium-Installationssäule zur Aufnahme frontrastender Einbaugeräte mit modularer Blendentechnik, leichtgewölbtes Profil (68 x 98 mm), Bodenplatte (168 x 138 mm)

Bezeichnung	Farbe	VPE	PrGr	Preis	Best.Nr.
Bodenanschlusssäule frontrastend DAP el	aluminium	1	T150	243,10 €/St	DAP80650ELN
Bodenanschlusssäule frontrastend DAP vw	verkehrsweiß	1	T150	255,20 €/St	DAP806509016



DAP80650ELN

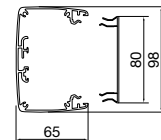

Bodenanschlusssäule, 2-fach

Werkstoff:
Länge:

Aluminium
650 mm

Aluminium-Installationssäule zur Aufnahme frontrastender Einbaugeräte mit modularer Blendentechnik, leichtgewölbtes Profil (130 x 98 mm), Bodenplatte (168 x 200 mm)

Bezeichnung	Farbe	VPE	PrGr	Preis	Best.Nr.
Bodenanschlusssäule 2-seit frontr DAP el	aluminium	1	T150	329,80 €/St	DAP280650ELN
Bodenanschlusssäule 2-seit frontr DAP vw	verkehrsweiß	1	T150	345,60 €/St	DAP2806509016



DAP280650ELN

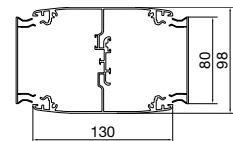

Fassungsvermögen DAP

Im Beispiel mit eingebauter Geräteeinbaudose G2850 für den Einbau handelsüblicher UP-Programme unterschiedlicher Hersteller.

Profil 1-fach:

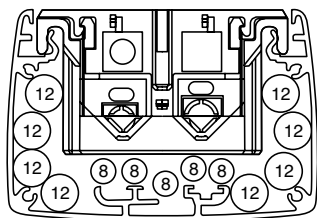

- Min. 6 x Ø 12 mm
- Min. 4 x Ø 8 mm

NYM-J5 x 2,5 mm² - Ø 12,2 mm - Energieleitung
PIMF-100 Ω - Ø 8,2 mm - Datenleitung

Profil 2-fach:

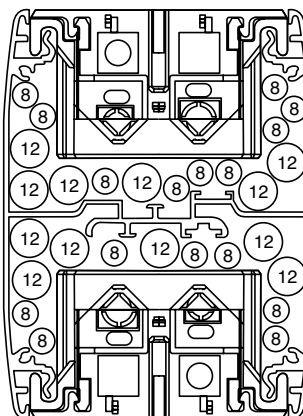

- Min. 12 x Ø 12 mm
- Min. 8 x Ø 8 mm

Arbeitsplatzanschlusssysteme

Um Arbeitsplätze mit energie- und datentechnischen Anschlüssen zu versorgen, gibt es verschiedene Möglichkeiten. Zur Wahl stehen Anschlussmodule zur Befestigung auf oder unter dem Schreibtisch. Aus optischen und auch aus qualitativen Gründen sind sie teilweise aus Aluminium gefertigt. Das passende Zubehör für die verschiedenen Varianten ist selbstverständlich auch erhältlich.



Universal-Anschlussblöcke	752
Anschlusszubehör	753
Anbauanschlusseinheiten	755
Einbauanschlusseinheiten	756

- 3 Varianten zur praktischen und flexiblen Anbindung eines Arbeitsplatzes an Energieversorgung
- Steckdosen SCHUKO® 16 A /230 V
- Schalter 16 (8) A
- flexible Montagemöglichkeit - Auflegen, Anschrauben, Kleben oder mit Kabelbinder
- Montagerahmen jeweils in 90°-Schritten bis 360° drehbar

Anschlüsse

- Energie: 3-fach Steckdosenblock Klemmtechnik, alle anderen Varianten - WAGO-WINSTA-Stecktechnik; 5-fach Steckdosenblock - beide Varianten erhältlich

Material

- Grundkörper Aluminium
- Energie- und Datenanschlüsse, Endplatten und Montagerahmen aus Kunststoff

Lieferfarben

- Grundprofil Aluminium natureloxiert
- Steckdosen schwarz
- Endplatten und Montagerahmen RAL 9011, graphitschwarz



Universal-Anschlussblock mit 3 Steckdosen SCHUKO®, Klemmtechnik

Werkstoff:

Aluminium / PVC

- 3 Steckdosen SCHUKO®
- Anschluss über Klemmtechnik
- Maße: 217,5 x 54 x 54 mm, mit Montagerahmen 237,5 mm

Bezeichnung	VPE	PrGr	Preis	Best.Nr.
Anschlussblock 3 STD Klemmtechnik Alu	1	T050	49,50 €/St	NRS0003B00

NRS0003B00



Universal-Anschlussblock mit 5 Steckdosen SCHUKO®, Klemmtechnik

Werkstoff:

Aluminium / PVC

- 5 Steckdosen SCHUKO®
- Anschluss über Klemmtechnik
- Maße: 307 x 54 x 54 mm, mit Montagerahmen 327 mm

Bezeichnung	VPE	PrGr	Preis	Best.Nr.
Anschlussblock 5 STD Klemmtechnik Alu	1	T050	70,50 €/St	NRS0005B00

NRS0005B00



Universal-Anschlussblock mit 5 Steckdosen SCHUKO®, WAGO-WINSTA

Werkstoff:

Aluminium / PVC

- 5 Steckdosen SCHUKO®
- Anschluss über WAGO-WINSTA-Stecktechnik
- Maße: 307 x 54 x 54 mm, mit Montagerahmen 327 mm

Bezeichnung	VPE	PrGr	Preis	Best.Nr.
Anschlussblock 5 STD Wago Alu	1	T050	83,90 €/St	NRS0005D00

NRS0005D00

Leitungen und Verbinder

- Eingangsbuchse und Ausgangsstecker mit dem WAGO-WINSTA-System
- Anschlussquerschnitt mit Federklemmtechnik von 1,5 - 2,5 mm²
- zwei unabhängige Klemmstellen pro Pol für massive und feindrahtige Leiter zum Durchschleifen von Leitungen
- 100% Berührungsschutz und Verpolungssicherheit
- Prüföffnungen in gestecktem Zustand zugänglich

Energiebus

Anschlussset als Phasenwechsler zum Anschluss von 5 x 2,5 mm² auf 3 x 2,5 mm² mit WAGO-WINSTA-Steckverbindungen

Material Verbindungsleitungen

Mantel aus PVC oder halogenfrei

Hinweis

Verbindungsleitungen in weiteren Längen und Brandschutzklassen (DCA und BCA) auf Anfrage

Bestellhilfe siehe hager.de/bestellhilfen oder in gedruckter Form anzufordern unter hager.de/doku

Anschlussleitungen

Anzahl Drähte: 3

Anschlussleitung mit VDE-Winkelstecker und Eingangsbuchse 3-polig

Bezeichnung	Drahtquerschnitt	VPE	PrGr	Preis	Best.Nr.
Anschlussleitung Wago 3x1,5mm ² Länge 1m	1,5 mm ²	1	T050	11,40 €/St	G4721
Anschlussleitung Wago 3x1,5mm ² Länge 2m	1,5 mm ²	20	T050	13,30 €/St	G4731
Anschlussleitung Wago 3x1,5mm ² Länge 3m	1,5 mm ²	10	T050	15,10 €/St	G4741
Anschlussleitung Wago 3x1,5mm ² Länge 4m	1,5 mm ²	10	T050	20,80 €/St	G4751
Anschlussleitung Wago 3x1,5mm ² Länge 5m	1,5 mm ²	1	T050	22,50 €/St	G4761



G4741

Verbindungsleitungen, 3 x 2,5 mm²

Mit Eingangsbuchse und Ausgangsstecker

Bezeichnung	VPE	PrGr	Preis	Best.Nr.
Kabel Winsta, 3x2.5 ² , 0.6m, PVC, Eca, gs	40	T020	8,00 €/St	GKWAD03006
Kabel Winsta, 3x2.5 ² , 1.5m, PVC, Eca, gs	20	T020	13,50 €/St	GKWAD03015
Kabel Winsta, 3x2.5 ² , 2.5m, PVC, Eca, gs	10	T020	16,80 €/St	GKWAD03025
Kabel Winsta, 3x2.5 ² , 5m, PVC, Eca, gs	8	T020	21,80 €/St	GKWAD03050



GKWAD03006

Verbindungsleitungen, 3 x 2,5 mm², halogenfrei (hfr)

Mit Eingangsbuchse und Ausgangsstecker

Bezeichnung	VPE	PrGr	Preis	Best.Nr.
Kabel Winsta, 3x2.5 ² , 0.6m, hfr, Cca, gs	20	T020	15,10 €/St	GKWAD13006
Kabel Winsta, 3x2.5 ² , 1.5m, hfr, Cca, gs	15	T020	25,50 €/St	GKWAD13015
Kabel Winsta, 3x2.5 ² , 2.5m, hfr, Cca, gs	10	T020	31,70 €/St	GKWAD13025
Kabel Winsta, 3x2.5 ² , 5m, hfr, Cca, gs	6	T020	41,40 €/St	GKWAD13050



GKWAD13006



Eingangsbuchse

Zum Anschluss der Steckdose ist die Eingangsbuchse notwendig

Bezeichnung	VPE	PrGr	Preis	Best.Nr.
Eingangsbuchse Wago 3-polig 1,5-2,5mm ²	25	T020	4,20 €/St	G4703

G4703

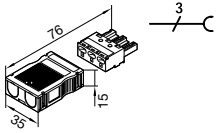

Ausgangsstecker

Zum Weiterverbinden zu weiteren Steckdosen

Bezeichnung	VPE	PrGr	Preis	Best.Nr.
Ausgangsstecker Wago 3-polig 1,5-2,5mm ²	25	T020	4,20 €/St	G4713

G4713

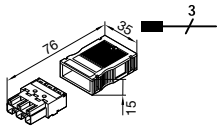

H-Verteiler

Zur Parallelschaltung mehrerer Steckdosen

Bezeichnung	VPE	PrGr	Preis	Best.Nr.
H-Verteiler 1xSteck 2xBuchs 3-polig Wago	10	T020	7,30 €/St	G4773

G4773



Klettband Kabelbinder

Rolle 10 m, Breite 15 mm

Bezeichnung	VPE	PrGr	Preis	Best.Nr.
Kabelbinder als Klettband B=16mm L=10m	10	T050	6,10 €/m	G7172

G7172

- Anschlusseinheiten für Energie- und Datenanschluss
- Patchkabel mit hervorragenden Übertragungseigenschaften mit angespritztem RJ45 Stecker nach IEC/ISO 60603-7 Spezifikation nach ISO/IEC 11801
- Belegung 1:1

Lieferfarbe
 Gehäuseprofil Alu natur eloxiert
 Steckdosen anthrazit

Anbauanschlusseinheit

Werkstoff:

Aluminium / PVC

- 3 Steckdosen SCHUKO®,
- 1 Befestigungszwinge,
- 3 m Anschlussleitung fest montiert



Bezeichnung	VPE	PrGr	Preis	Best.Nr.
Anbauanschlusseinheit 3 Steckdosen Alu	1	T050	92,40 €/St	G7067ELN

G7067ELN

Anbauanschlusseinheit

Werkstoff:

Aluminium / PVC

- 1 Steckdose SCHUKO® Dauerstrom,
- 1 Schalter,
- 4 Steckdosen SCHUKO® schaltbar,
- 2 Befestigungszwingen,
- 3 m Anschlussleitung fest montiert



Bezeichnung	VPE	PrGr	Preis	Best.Nr.
Anbauanschlusseinheit 5 Steckdosen Alu	1	T050	173,00 €/St	G7068ELN

G7068ELN

Anbauanschlusseinheit

Werkstoff:

Aluminium / PVC

- 1 Steckdose SCHUKO® Dauerstrom,
- 1 Schalter,
- 4 Steckdosen SCHUKO® schaltbar,
- 1 RJ45 2-f, Cat.6 (Patch/Patch)
- 2 Befestigungszwingen,
- 3 m Anschlussleitung fest montiert



Bezeichnung	VPE	PrGr	Preis	Best.Nr.
Anbauanschlusseinheit 5 STD 2 Cat.6 Alu	1	T050	234,10 €/St	G7069ELN

G7069ELN



G7043LAN

Einbauanschlusseinheit für Tischeinbau

Werkstoff: Aluminium / PVC

3 Steckdosen SCHUKO®,
3 m Anschlussleitung fest montiert

Bezeichnung	VPE	PrGr	Preis	Best.Nr.
Tischeinbaumodul 3 Steckdosen anthrazit	1	T050	194,60 €/St	G7043LAN



G7044LAN

Einbauanschlusseinheit für Tischeinbau

Werkstoff: Aluminium / PVC

2 Steckdosen SCHUKO®,
1 RJ45 2-f, Cat.6 (Patch/Patch),
3 m Anschlussleitung fest montiert

Bezeichnung	VPE	PrGr	Preis	Best.Nr.
Tischeinbaumodul 2 STD 2xCat.6 Alu/PVC	1	T050	275,20 €/St	G7044LAN



G7045LAN

Einbauanschlusseinheit für Tischeinbau

Werkstoff: Aluminium / PVC

3 Steckdosen SCHUKO®,
1 RJ45 2-f, Cat.6 (Patch/Patch),
3 m Anschlussleitung fest montiert

Bezeichnung	VPE	PrGr	Preis	Best.Nr.
Tischeinbaumodul 3 STD 2xCat.6 Alu/PVC	1	T050	287,10 €/St	G7045LAN



G7059

Lochsäge

Werkstoff: Stahl

ø 102 mm, für Einbauanschlusseinheit

Bezeichnung	VPE	PrGr	Preis	Best.Nr.
Lochsäge d=102mm für Tischeinbaumodul	1	T050	102,80 €/St	G7059



G8317

Patchkabel RJ45, S/FTP Cat.6a (500 MHz)

Aufbau: Li-02YSCH 4 x 2 x AWG 27/7 PiMF
Paarabschirmung: Al-Folie außen leitend
Gesamtabschirmung: Verzinntes Cu-Geflecht

Bezeichnung	VPE	PrGr	Preis	Best.Nr.
Patchleitung Cat.6a RJ45 hfr 0,35m	1	T020	8,30 €/St	G8317
Patchleitung Cat.6a RJ45 hfr 1,5m	1	T020	11,20 €/St	G8310
Patchleitung Cat.6a RJ45 hfr 2,5m	1	T020	13,80 €/St	G8311
Patchleitung Cat.6a RJ45 hfr 5m	1	T020	17,70 €/St	G8312

Arbeitsplatz-
anschlussysteme

Manufaktur

Leitungsführung und Raumanschluss- Systeme

Offener, weiter, lichter – dieser Trend kennzeichnet die moderne Architektur, die den Planer damit vor ganz neue Herausforderungen stellt.

Lösungen hierfür bietet die Hager Manufaktur: Auf Maß geschnittene Leitungsführungssysteme für Boden, Wand oder Decke stellen Energie und Kommunikationsanschlüsse genau dort zur Verfügung, wo sie gebraucht werden – individuell in Form, Farbe und Funktion: mit Brüstungskanälen in beliebiger Lackierung und Materialien wie Edelstahl oder Stahlblech, die nahezu jede Form annehmen können.

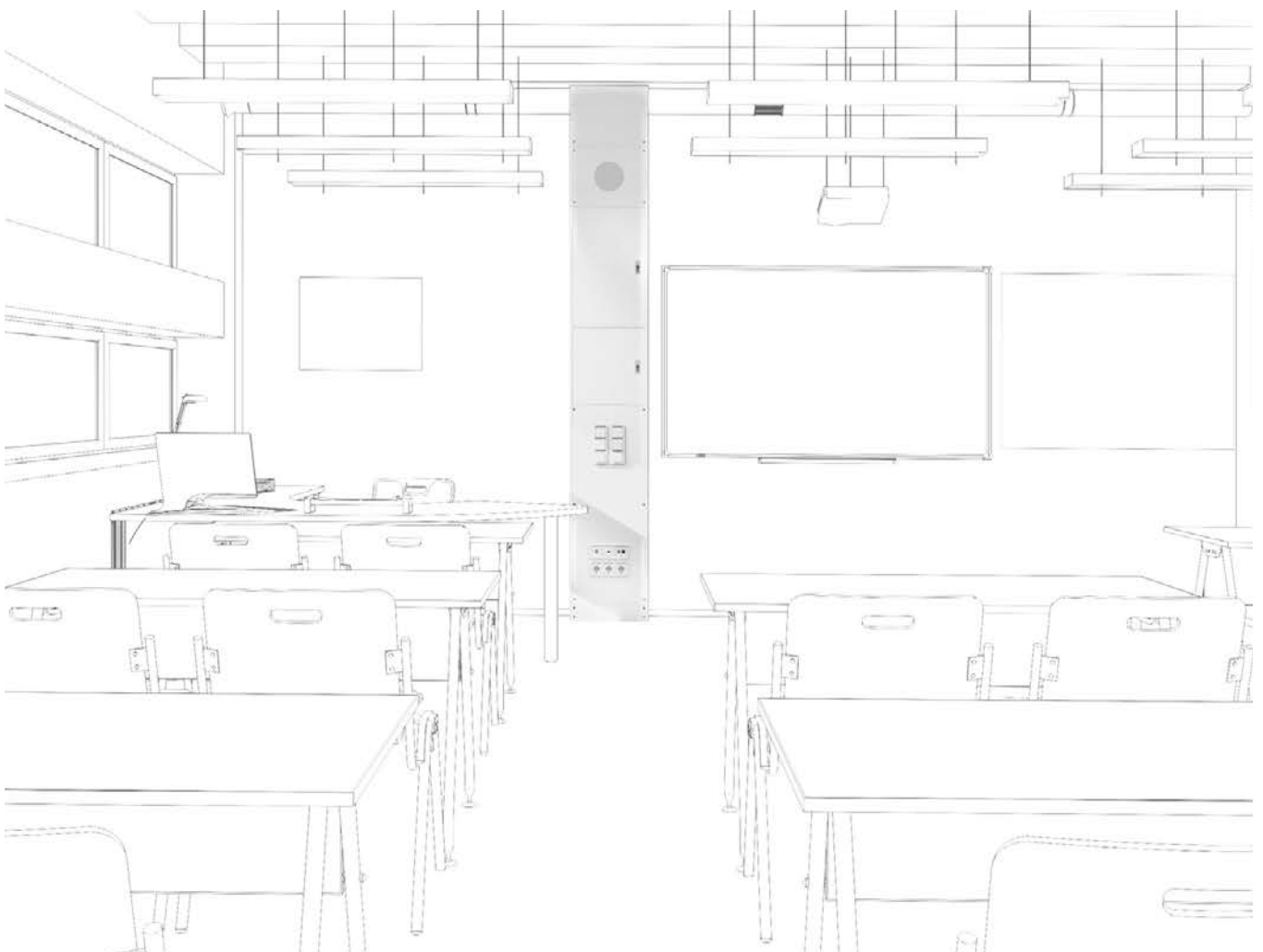

Alles aus einer Hand	760
Kante zeigen	762
Farbe bekennen	764
Sondermaße gewünscht	765
Darf's etwas mehr sein?	766
Die Hager Mediensäule	769
Multifunktional und flexibel	770
Das digitale Klassenzimmer	774
Gerne auch vorkonfektioniert	776
Alles Gute kommt von oben	778

Alles aus einer Hand Die Manufaktur.



Wir haben das Können, das Wissen und die Erfahrung von Hager, Berker und Elcom für Sie in der Manufaktur gebündelt. Hier fertigen und konfigurieren wir exklusive Lösungen ganz nach Ihren individuellen Vorstellungen: Vom „maßgeschneiderten“ Leitungsführungskanal über Schalter-Unikate bis hin zur elektrotechnischen Komplettlösung für den Wohn- und Zweckbau.



01 Schalter als Wunschprogramm

Schon ein kleiner, individueller Aufdruck macht ein Serienprodukt zu einem Unikat. Wenn es jedoch mehr sein soll wie beispielsweise eine besondere Oberfläche, so öffnet sich eine ganz neue Welt: In der Manufaktur verarbeiten wir für Sie Holz und Stein, Metalle, Stoffe und Leder, glitzernde Swarovski-Kristalle und sogar Kaffee oder Anis. Hierbei nutzen wir die raffiniertesten Veredelungsverfahren und kreieren so ein nahezu unbegrenzt Farbspektrum. Deshalb gibt es kaum einen Wunsch, den wir Ihnen nicht erfüllen könnten.



03 Vorleistungen, die Ihnen die Arbeit erleichtern

Was gemacht ist, ist gemacht: Wenn der Termindruck auf der Baustelle groß ist, helfen Ihnen Vorarbeiten, die wir in der Manufaktur bereits für Sie erledigt haben – zum Beispiel mit auf Maß geschnittenen Leitungsführungskanälen, individuell bestückten Zählerschränken oder nach Kundenvorgabe verdrahteten Mediensäulen. Denn dann heißt es für Sie nur noch: aufstellen, anschließen, fertig!



02 Türkommunikation – persönliches Detail an entscheidender Stelle

Das erste Detail eines Gebäudes, das ein Gast bewusst wahrnimmt, ist meist die Türsprechanlage. Das macht sie zur Visitenkarte des Hauses, die sich mit dem Elcom Modul System so vielfältig konfigurieren lässt, dass sie dem Stil des Hauses ebenso wie dem des Bauherrn individuellen Ausdruck verleiht. Das zeigt sich auch an der Auswahl hochwertiger Materialien, aus denen jedes Element mit großer Sorgfalt gefertigt wird.



04 Design als individuelles Gesamtkonzept

Wissen Sie, was die Marken Hager, Berker, Elcom eint? Sie unterliegen alle den gleichen technischen Richtlinien, sie kaufen ihre Rohstoffe gemeinsam ein und sie folgen den Design-Richtlinien der Hager Group. So können Sie stimmige Gesamt-Installationen schaffen, die nicht nur technisch harmonisieren, sondern auch optisch wie aus einem Guss sind.

Kante zeigen: Profile nach Maß aus Stahlblech

Ob symmetrisch oder asymmetrisch, abgeschrägt, dreieckig oder trapezförmig, ein- oder zweizügig – tehalit.BRS-Brüstungskanäle aus Stahlblech nehmen fast jede gewünschte Form an und lassen sich somit präzise in ihre Umgebung einpassen. Sei es funktional und schlicht oder auffallend und dekorativ.

So viel Individualität finden Sie nur in der Hager Manufaktur: Sie bestimmen Länge und Form, wir fertigen nach Maß. Auch der Geräteeinbau erfolgt nach Ihrem Wunsch – frontrastend oder über C-Profil. Und wenn Sie möchten, bestücken wir Ihre Profile bereits ab Werk – damit Sie bei Ihren Kunden noch schneller Anschluss finden!



Lieferlänge: bis 3100 mm, Material: Stahlblech, 1 mm, verzinkt.

Weitere Profile auf Anfrage. Preise und Lieferzeiten nach Abstimmung der Projektlösung.

Lösungen nach Maß

Unsere Stahlblech-Profile sind äußerst flexibel einsetzbar und können exakt an nahezu alle örtlichen Gegebenheiten angepasst werden – zum Beispiel passgenau in Fenster- oder Heizungs-nischen. Und auch Angleichungen und Übergangsstücke zu Paneel- oder Lamellenverkleidungen sind problemlos möglich. Die passenden Formteile wie Inneneck, Außeneck oder Flachwinkel liefern wir auf Wunsch gleich mit.

Zweizüiges Profil, schräg
BRSS1002101ZWS

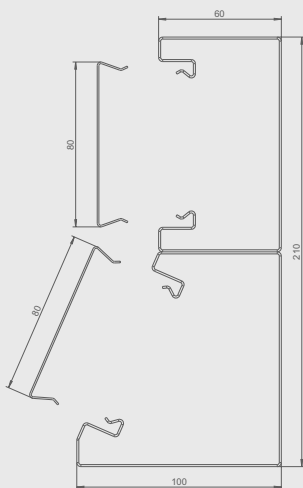

Zweizüiges Profil, schräg asymmetrisch
BRSS1152101ZWSA

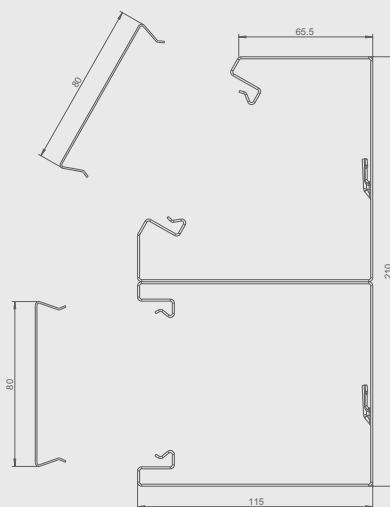

Profil mit Putzkante
BRSS671301PK
Montagehinweis:
Rückseitige Schraubbefestigung,
z. B. in Mauernischen

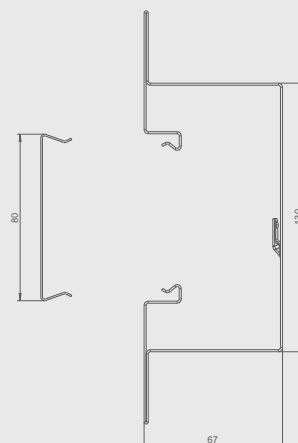

Dreieck-Profil, Eckkanal
BRSS1501501EK

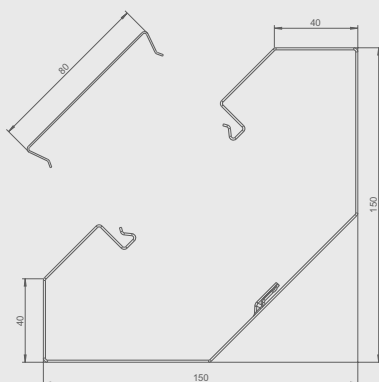

Asymmetrisches Profil
BRSS65170 asym

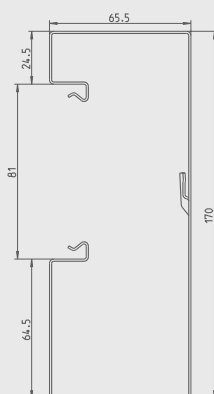

Asymmetrisches Profil
BRSS100170 asym

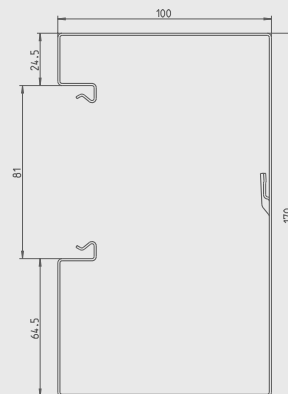

Farbe bekennen: Kanäle mit individuellem Anstrich

Kontrastreich, komplementär oder Ton in Ton – Innenarchitekten setzen heute vermehrt auf Farbe. Sei es zur Harmonisierung von Raum und Mobiliar, zur Kontrastierung unterschiedlicher Funktionen oder als integrales Element der Corporate Identity. Dabei können Sie mit der Elektroinstallation wichtige Akzente setzen und mit den individuellen Lösungen von Hager Farbe in den Arbeitsalltag Ihrer Kunden bringen.



Beispiel:
Farbbeispiel „rostiges Eisen“,
feinstruktur matt

Alles im Lack!

Für Ihre Projektlösungen steht Ihnen bei Hager eine schier unbegrenzte Farbpalette zur Verfügung: RAL-Farben, RAL-Designfarben, Sikkens-Lacke, NCS-Lacke, DB-Farben, Sanitärfarben sowie herstellereigene Mischungen und Pulverbeschichtungen mit Metallic-Effekt. Nennen Sie uns einfach die exakte Farbangabe des Herstellers oder schicken Sie uns ein Farbmuster – und wir geben Ihrer Lösung den individuellen Anstrich.

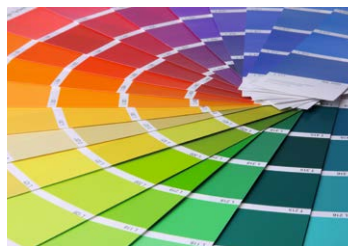

Sondermaße gewünscht?

Leitungskanäle auf Maß!

Kanalart	Sonderlänge	Zusatzinformation
Brüstungskanal PVC	- bis 6000 mm	- Auf Anfrage. Zuschläge für Sonderlängen unter 50 Stück: Pro Sonderlängenauftrag mindestens 10% vom Warenettowert
Brüstungskanal Aluminium	- bis 6000 mm	- Auf Anfrage. Zuschläge für Sonderlängen unter 50 Stück: Pro Sonderlängenauftrag mindestens 10% vom Warenettowert
Brüstungskanal Stahlblech	- BRS, BKIS: bis 3100 mm - Edelstahl: bis 2900 mm - Kanäle mit Putzkante: bis 2000 mm - Putzwinkel: bis 3,10 m	- Auf Anfrage. Zuschläge für Sonderlängen unter 50 Stück: Pro Sonderlängenauftrag mindestens 10% vom Warenettowert
Sockelleiste	- bis 6000 mm	- Auf Anfrage. Zuschläge für Sonderlängen unter 50 Stück: Pro Sonderlängenauftrag mindestens 10% vom Warenettowert
Leitungsführungssystem	- LF, LFW, FB, LFH, LFE: bis 6000 mm - LFS: bis 3100 mm (ab Kanalgröße LFS40060) - Edelstahl bis 2900 mm (ab Kanalgröße LFS40060) - Kurzlängen bis 2000 mm möglich	- Auf Anfrage. Zuschläge für Sonderlängen unter 50 Stück: Pro Sonderlängenauftrag mindestens 10% vom Warenettowert
Verdrahtungskanal	- bis 3100 mm	- Auf Anfrage. Zuschläge für Sonderlängen unter 50 Stück: Pro Sonderlängenauftrag mindestens 10% vom Warenettowert
Deckenanschlussbahn	- bis 6000 mm	- Auf Anfrage. Zuschläge für Sonderlängen unter 50 Stück: Pro Sonderlängenauftrag mindestens 10% vom Warenettowert
Deckenanschlusssäule	- DAS: bis 6000 mm - DAK, DAF: kürzer als Standardhöhe möglich - DAP: max. 1750 mm	
Mediensäule	- bis 4600 mm	
Estrichüberdecktes Kanalsystem	- Kürzer als Standardlänge möglich	Mindestabnahmemenge (auf Anfrage)
Bodenkanal BKB	- Kürzer als Standardlänge möglich	Mindestabnahmemenge (auf Anfrage)

Darf's etwas mehr sein? Hochwertige Lösungen aus Edelstahl



Edelstahl – die perfekte Verbindung von Funktion und Ästhetik

Mit den hochwertigen tehalit Brüstungskanälen aus Edelstahl werten Sie jeden Besprechungsraum auf. Das macht diese Kanäle zu einer echten Empfehlung bei jedem Kundengespräch, wenn es um die Ausstattung repräsentativer Räumlichkeiten geht – und zwar bei jedem Einrichtungsstil! Denn die Oberflächenbeschaffenheit ist individuell variierbar: blank, spiegelblank, geschliffen oder gebürstet. Edelstahlkanäle machen aber nicht nur im gehobenen Wohn- und Zweckbau eine glänzende Figur. Sie können aufgrund ihrer Materialeigenschaften auch in der Lebensmittelindustrie und im pharmazeutischen Bereich eingesetzt werden.



Um die Ecke gedacht:
Brüstungskanal BR aus Edelstahl
mit werkseitig vorgefertigten
Formteilen



Stilecht bestückt:
zum Beispiel mit
Steckdosen aus dem
Berker-Schalterprogramm



Steilvorlage:
senkrecht montierter
Edelstahlkanal
mit KNX-Temperaturregler

Saubere Sache: V4A-Stahl*
Der hochwertige Chrom-Nickel-Stahl mit Molybdän-zusatz ist besonders langlebig und korrosionssicher. Das macht ihn zur ersten Wahl für Großküchen, Kantinen und Bäckereien sowie in der Medizin- und Labortechnik.



$d = 120\text{ cm}$

$r = 60\text{ cm}$

$U = \pi \times d$

$U = \pi \times 2 \times r$

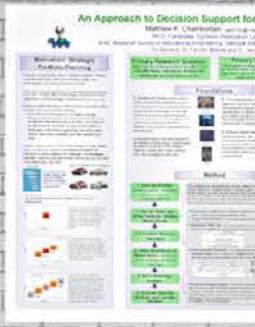

Die Hager Mediensäule: das Herz des digitalen Klassenzimmers

Als Schalt- und Versorgungszentrale für Beleuchtung, Beschattung, Strom, Daten und Sound ermöglichen unsere Mediensäulen die nahtlose Einbindung digitaler Medien im Klassenraum. Alle erforderlichen Funktionen lassen sich bedarfsgerecht für jede Schulform integrieren – von Schaltern, Steck- und Netzwerkdosen über USB-Anschlüsse und einer klassischen Unterverteilung bis hin zum Lautsprechersystem oder einer analogen Uhr.



Mediensäule Typ MSA
mit sichtbarem Geräteeinbau



Mediensäule Typ MSS

Multifunktional und flexibel: Bestückungsvarianten der Mediensäule

Elektronisches Klassenzimmer, digitales Lernen, Smartboards – die Digitalisierung hat längst auch den Schulunterricht erreicht und stellt damit neue Anforderungen an die elektrotechnische Ausstattung der Klassenräume. Vor diesem Hintergrund hat Hager die Mediensäule entwickelt – als flexible Lösung, die künftigen Entwicklungen gegenüber offen ist: Sie kann im Neubau ebenso integriert werden wie in bestehenden Gebäuden und sie ermöglicht unzählige Bestückungsvarianten – ganz nach den Anforderungen der Schulen!



Mediensäule Typ MSA
mit verdecktem Geräteinbau



Halterung für
Unterputz-Einbaugeräte



Montageplatte



Wanne,
z. B. für Telefoneinbau



Kabelabfang-
schiene



Halterung für
Lautsprecher,
verdeckter Einbau



Schloss für
Profil-Halbzylinder

Integrationsfähig und anschluss offen: Flexible Installationslösungen mit der Mediensäule

Die hohe Flexibilität der Hager Mediensäule zeigt sich bereits in der Planungsphase: Ihre Installation kann wahlweise auf der Wand, teilversenkt oder flächenbündig erfolgen. Dabei ist sie immer offen für Anschlüsse aller Art – eine Anbindung an die Hager Unterflursysteme und Brüstungskanalsysteme oder die Hager Standsäulen ist ebenso möglich wie die Integration von Verteilern oder den Berker Schalterprogrammen.

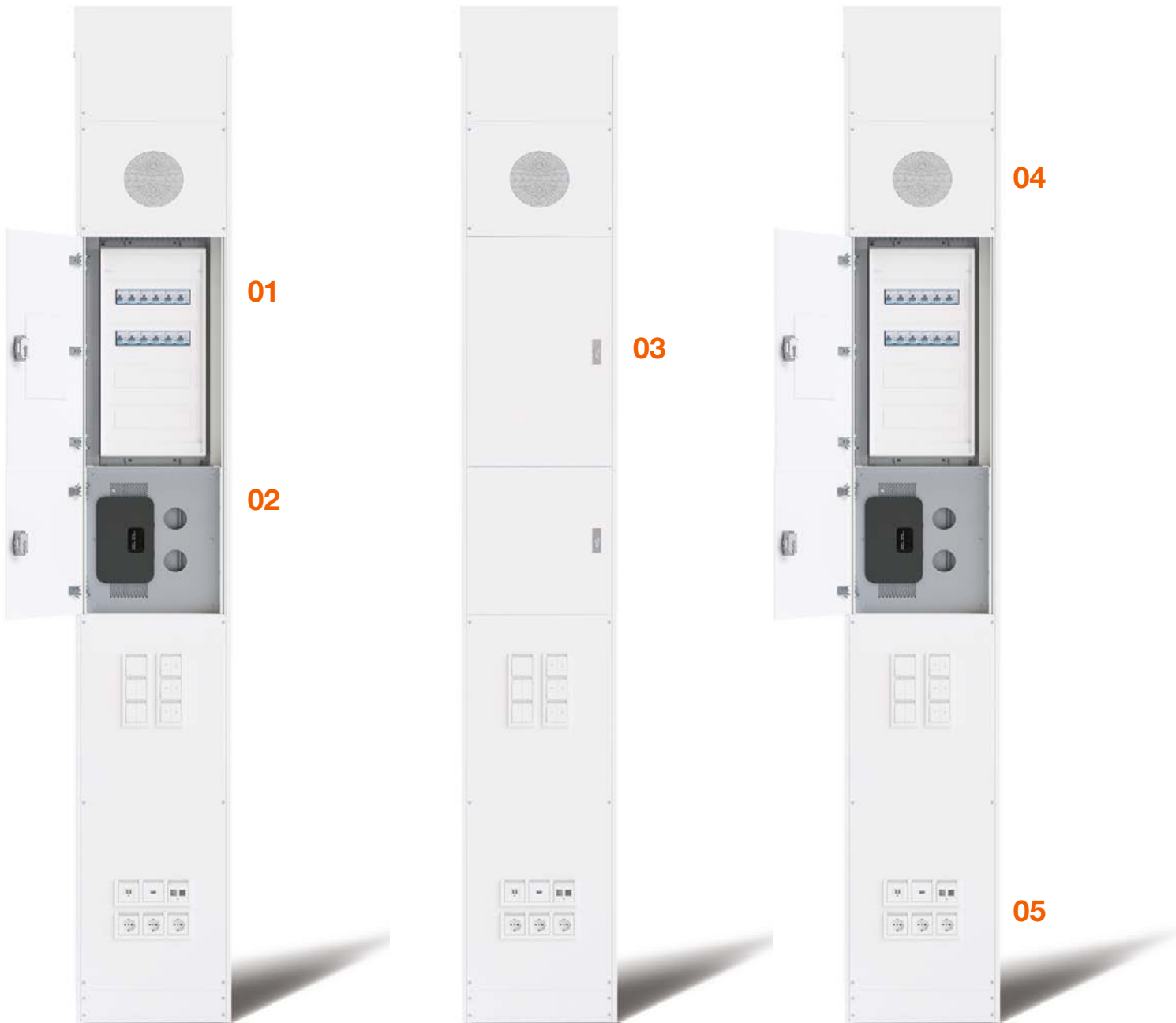

- 01** Installationskleinverteiler
- 02** Wanne, z. B. für Telefoneinbau
- 03** Schloss für Profil-Halbzylinder

- 04** Einbaulautsprecher
- 05** Schaltermaterial frei wählbar

Die Mediensäulen von Hager: viele Vorteile dank modularem Aufbau

Modularer Aufbau

- Aufnahme aller erforderlichen Schalt-, Schutz- und Bediengeräte
- schnelle und einfache Anbindung an Multimediageräte wie Smartboards
- Telefon-, Notruf- und Alarmsysteme integrierbar
- optional sichtbarer oder verdeckter Einbau von ELA-Lautsprechern
- auf Wunsch mit Uhr
- abschließbare Türen
- hohe Flexibilität bei Nutzungsänderungen
- auch als Steigschacht nutzbar
- vorbereitet für den Einbau aufeinander abgestimmter Hager-, Berker- und Elcom-Lösungen
- Planungsunterstützung durch den Hager Außendienst
- auf Wunsch anschlussfertige Lieferung



Alles von Hager – alles aus einer Hand:
Die Mediensäulen sind kombinierbar mit den Unterflursystemen, Stand- und Raumsäulen sowie Brüstungskanälen von Hager.

So können Sie alle Räume funktional erschließen, indem sie energie-, daten- und kommunikationstechnische Anschlüsse flexibel dort bereitstellen, wo sie benötigt werden – und immer passt alles perfekt zusammen: in Funktion, Form und Farbe.

Das digitale Klassenzimmer

Moderne Lehr- und Lernkonzepte brauchen eine passende elektrotechnische Infrastruktur. Die Hager Systemtechnik bietet alle erforderlichen Komponenten, um Unterrichtsräume für digitales und vernetztes Arbeiten auszustatten.



Die Mediensäule ist Herzstück und Schaltzentrale des digitalen Klassenzimmers – individuell bestückt, flexibel erweiterbar.



Mit den unauffälligen Bodentanks sind Strom und Netzwerk immer in Reichweite.



Die Bodenanschlusssäule stellt an Lehrerpult und Schülertischen leistungsfähige Daten- und Stromanschlüsse zur Verfügung.



Das harmonisch integrierte Brüstungskanal-system bietet praktische Lademöglichkeiten für mobile Geräte – direkt an der Wand.



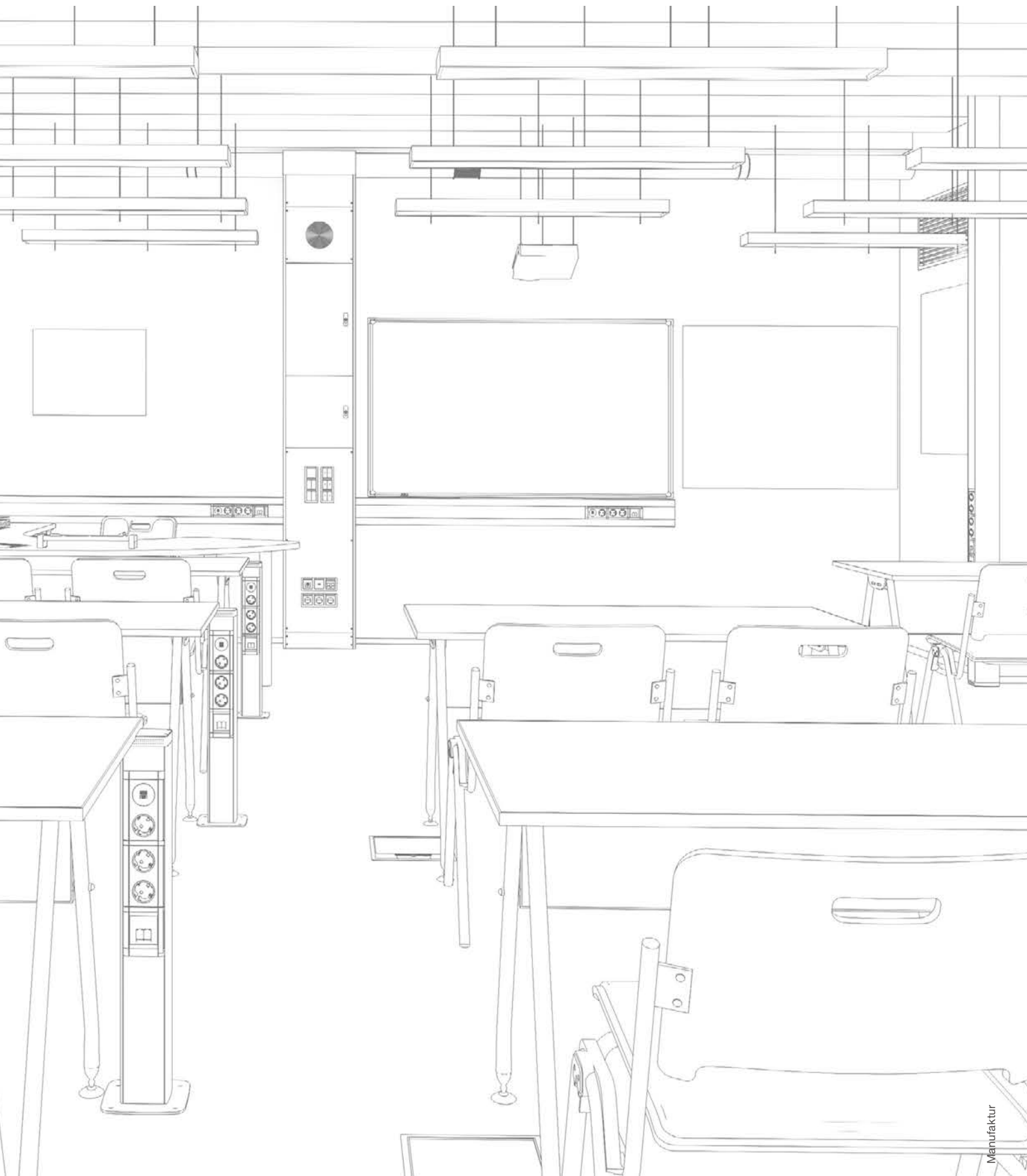

Gerne auch vorkonfektioniert: Lieferung komplett bestückt und verdrahtet



Unsere Unterflur-Versorgungseinheiten und Kabelkanäle liefern wir ebenso wie Stand-, Raum- und Mediensäulen oder Verteiler auf Wunsch auch nach Kundenvorgabe bestückt und verdrahtet aus. Ihr Vorteil: Weniger Zeitaufwand und mehr Sicherheit durch die elektrische Prüfung aller verdrahteten Anlagen durch unsere Fachleute.



Nach Kundenvorgabe konfektioniert ...



... und vor Auslieferung elektrisch geprüft!

Alles Gute kommt von oben: tehalit. DA200 Raumsäulen mit Halter für Leuchten unterschiedlicher Hersteller



Unsere tehalit.DA200 Raumsäulen können Sie flexibel mit unterschiedlichen Lichtsystemen kombinieren. Denn diese Säulen bieten nicht nur alle erforderlichen Energie-, Daten- und Multimedia-Anschlüsse, sondern auf Anfrage auch verschiedene Halter für Leuchten – beispielsweise für Trilux, Waldmann oder Tobias Grau. Die Leuchten können sowohl an ein- als auch an beidseitig bestückbaren Raumsäulen mit Spannbefestigung angebracht werden. Bitte beachten Sie jedoch, dass Hager lediglich die Halter liefert, nicht jedoch die Leuchten selbst.

Sie wollen mehr über Ihre Möglichkeiten mit der Hager Manufaktur erfahren? Alles über unsere individuellen Konzepte und Ideen und unsere Unterstützung für Ihre Planung finden Sie in unserer Download-Broschüre unter: hager.de/manufaktur



Raumsäule tehalit.DA200 mit Leuchtenkopf Luceo Slim von TRILUX



Raumsäule tehalit.DA200 mit Leuchtenkopf XT-A von Tobias Grau



Raumsäule tehalit.DA200 mit Leuchtenkopf LAVIGO von Waldmann

31 Technik

782

32 Anhang

832

Technik

Vorschriften und Empfehlungen	784
Werkstoffe Kunststoff	796
Werkstoffe	798
Werkstoffe und Klebeverbindungen	799
Werkstoffbearbeitung	800
Biegeradien	801
Montagezeiten Installationskanäle	802
Geräteeinbaudosen, C-Profil und frontrastender Geräteeinbau	803
Konsolen	804
Brüstungsverkleidung	806
Montagehinweis Lamellen	808
Schallschutzbarriere	809
Brandschutz	810
Anwendungsneutrale Kommunikationskabelanlagen	813
Bodeninstallationssysteme	819
Leitungsvolumenberechnung	821
Bodenaufbau/-belag	823
Bodenpflege / Traglast	824
Versorgungseinheiten Material	825
Verlegung von Bodenbelägen	826
Hinweise für den Estrichleger	827
Allgemeine Technische Hinweise	829

Klassifizierung nach EN 50085-1

EN 50085-1:2005:
Elektroinstallationskanalsysteme für elektrische Installationen –
Teil 1: Allgemeine Anforderungen; Deutsche Fassung

Der Hersteller muss nach EN50085-1 / 7.3 in dessen Unterlagen alle erforderlichen Informationen für die sachgerechte sowie sichere Installation und den richtigen und sicheren Gebrauch zur Verfügung stellen.

Sie müssen Folgendes enthalten (zusätzliche Informationen bitte der Norm entnehmen):

- Bestandteile des Systems
- Verwendungszweck der Systembestandteile und deren Montage
- Klassifizierung des Systems nach Abschnitt 6 nach:
 01. Werkstoff,
 02. der Schlagfestigkeit für Installation und Anwendung
 03. Temperaturen, wie in den Tabellen 1, 2 und 3 angegeben
 04. dem Widerstand gegen Flammausbreitung
 05. elektrischer Leitfähigkeit
 06. elektrischer Isoliereigenschaft
 07. den durch Gehäuse bzw. Umhüllungen nach EN60529 gebotenen Schutzarten
 08. Befestigungsart der Kanalabdeckung
 09. der elektrischen Schutztrennung
 10. Unterputz-/Aufputzinstallationskanal an Wand oder Decke
 11. dem Schutz vor Kontakt zwischen Flüssigkeiten und isolierten Leitern und spannungsführenden Teilen im Falle von Sockelleistenkanälen und Nassreinigung des Fußbodens
 12. Typ
- die nach 6.5.1 deklarierte lineare Impedanz in Ohm/m, für Elektroinstallationskanallängen
- die nach 6.6.2 deklarierte Bemessungsspannung des Elektroinstallationskanalsystems
- der für Leitungen in Elektroinstallationskanalsystemen nutzbare Querschnitt, in mm²

Kanaltyp tehalit.	BR BRA BRS	BRH	BRN	SL	LF	LFH	LFE	LFS	FB	LFW
-------------------	------------------	-----	-----	----	----	-----	-----	-----	----	-----

Nach Schlagfestigkeit für Installation und Anwendung

Elektroinstallationskanalsysteme für Schlagenergie	0,5J									
	1J				x					
	2J	x	x	x	x	x			x	x
	5J	x						x		
	20J						x			

Nach Temperatur

Mindestlager- und Transporttemperaturen +/-2°C	-45°C									
	-25°C	x	x	x		x	x		x	x
	-20°C							x		
	-15°C				x					x
	-5°C									
Mindestinstallations- und Anwendungstemperaturen +/-2°C	-25°C									
	-15°C									
	-5°C	x	x	x		x	x	x	x	
	+5°C				x					
	+15°C									x
Anwendungshöchstemperaturen +/-2°C	+60°C	x			x	x		x		x
	+90°C	x	x				x		x	
	+105°C									
	+120°C									

Nach dem Widerstand gegen Flammausbreitung

Feuerausbreitende Elektroinstallationskanalsysteme										
Feuer nicht ausbreitende Elektroinstallationskanalsysteme	x	x	x	x	x	x	x	x	x	x

Nach elektrische Leitfähigkeit

Elektroinstallationskanalsystem mit elektrischer Leitfähigkeit	x							x		
Elektroinstallationskanalsystem ohne elektrische Leitfähigkeit	x	x	x	x	x	x	x		x	x

Kanaltyp	BR BRA BRS	BRH	BRN	SL	LF	LFH	LFE	LFS	FB	LFW
Nach elektrischer Isoliereigenschaft										
Elektroinstallationskanalsystem mit elektrischer Isoliereigenschaft	x	x	x	x	x	x	x		x	x
Elektroinstallationskanalsystem ohne elektrische Isoliereigenschaft								x		
Nach den durch Gehäuse bzw. Umhüllung nach EN60529:1991 gebotenen Schutzarten	IP30	x	x	x		x	x	x	x	
	IP40	x		x	x					x
	IK07	x	x	x	x		x		x	x
	IK08	x						x		
	IK10							x		
Nach Befestigungsart der Kanalabdeckung										
Kanalabdeckung des Elektroinstallationskanals ohne Werkzeug zu öffnen					x	x				
Kanalabdeckung des Elektroinstallationskanals nur mit Werkzeug zu öffnen	x	x	x	x			x	x	x	x
Nach der elektrischen Schutztrennung										
Elektroinstallationskanalsysteme ohne internes Schutztrennelement										
Elektroinstallationskanalsysteme mit internem Schutztrennelement										
Unterputz-/Aufputz-Elektroinstallationskanal an Wand oder Decke										
Unterputz-/Aufputz-Elektroinstallationskanal an der Wand	x	x	x	x	x	x	x	x	x	x
Unterputz-/Aufputz-Elektroinstallationskanal an der Decke	x	x	x	x	x	x	x	x	x	x
Nach dem Schutz vor Kontakt zwischen Flüssigkeiten und isolierten Leitern und spannungsführenden Teilen im Falle von Sockelleistenkanälen und Nassreinigung des Fußbodens										
	./.	./.	./.	./.	./.	./.	./.	./.	./.	./.
Nach Typ										
Typ-1-Elektroinstallationssystem					x	x	x	x		x
Typ-2-Elektroinstallationssystem (Verteilung)					x			x		x
Typ-3-Elektroinstallationssystem (Installation)	x	x	x	x					x	x

Erklärungen:

x zutreffende Klassifizierung

*1 in Prüfung

*2 in Beratung

./. Keine Angaben

	BKF	BKW	BKFD	BKWD	KDE	KDQ	BDE	BDQ	UK	VANR	VQ	VR	VE	BSR02D01 BSR02MK LAR02MK	BSR02D02 BSR02MT LAR02MT
Zulassungen/Zertifikat nach EN 50085 1 & EN 50085-2-2															
NF Zertifikat	-	-	-	-	-	-	-	-	-	-	-	-	-		
VDE Zertifikat	x	x	x	x	x	x	x	x	x	x	x	x	x	x	x
Sonstiges Zertifikat (S+, IMQ, etc...)	-	-	-	-	-	-	-	-	-	-	-	-	-		
Klassifizierung nach EN 50085 1 & EN 50085-2-2															
NF Klassifizierung	-	-	-	-	-	-	-	-	-	-	-	-	-		
VDE Klassifizierung	x	x	x	x	x	x	x	x	x	x	x	x	x	x	x
Sonstige Klassifizierung	-	-	-	-	-	-	-	-	-	-	-	-	-		
Interne Klassifizierung	-	-	-	-	-	-	-	-	-	-	-	-	-		

Klassifizierung nach EN 50085-1	BKF	BKW	BKFD	BKWD	KDE	KDQ	BDE	BDQ	UK	VANR	VQ	VR	VE	BSR02D01 BSR02MK LAR02MK	BSR02D02 BSR02MT LAR02MT
Nach Schlagfestigkeit für Installation und Anwendung															
Elektroinstallationskanalsysteme für Schlagenergie 0,5J															
Elektroinstallationskanalsysteme für Schlagenergie 1J															
Elektroinstallationskanalsysteme für Schlagenergie 2J															
Elektroinstallationskanalsysteme für Schlagenergie 5J					x	x	x	x	x	x ₁	x	x	x		
Elektroinstallationskanalsysteme für Schlagenergie 20J	x	x	x	x						x ₂				x	x
Nach Temperatur															
Mindestlager- und Transporttemperaturen +/- 2°C															
-45															
-25	x	x	x	x					x						
-15					x	x	x	x		x	x	x	x	x	x
-5															
Mindestinstallations- und Anwendungstemperaturen +/- 2°C															
-25															
-15									x						
-5	x	x	x	x	x	x	x	x		x	x	x	x	x	x
+5															
+15															
Anwendungshöchsttemperaturen +/- 2°C															
+60	x	x	x	x	x	x	x	x	x	x	x	x	x	x	x
+90															
+105															
+120															

Erklärungen:
 x zutreffende Klassifizierung, *1 in Prüfung, *2 in Beratung, ./ Keine Angaben

BSR02D03 BSR02KK LAR02KK	LAR02KR	LAR02KB	VDQ	VDR	VDE	UDKPQ06	AKA	SLA	SL 18075	UDA	AK	EKQ	EKR	EKSQ	EKSR	UDKPQ06E
			-	-	-	-	-	-	-	-	-	-	-	-	-	-
x		x	x	x	x	x	x	x	x	x	x	x	x	x	x	x
			-	-	-	-	-	-	-	-	-	-	-	-	-	-
			-	-	-	-	-	-	-	-	-	-	-	-	-	-
x		x	x	x	x	x	x	x	x	x	x	x	x	x	x	x
			-	-	-	-	-	-	-	-	-	-	-	-	-	-
	x		-	-	-	-	-	-	-	-	-	-	-	-	-	-

BSR02D03 BSR02KK LAR02KK	LAR02KR	LAR02KB	VDQ	VDR	VDE	UDKPQ06	AKA	SLA	SL 18075	UDA	AK	EKQ	EKR	EKSQ	EKSR	UDKPQ06E
x										X ₃						
	x	x	x	x	x	x	x		x							
								x		x	x	x	x	x	x	x
x	x	x	x	x	x	x	x	x	x	x	x	x	x	x	x	x
x	x	x	x	x	x	x	x	x	x	x	x	x	x	x	x	x

Klassifizierung nach EN 50085-1	BKF	BKW	BKFD	BKWD	KDE	KDQ	BDE	BDQ	UK	VANR	VQ	VR	VE	BSR02D01	BSR02D02
														BSR02MK	BSR02MT
Nach dem Widerstand gegen Flammausbreitung															
Feuerausbreitende Elektroinstallationskanalsysteme															
Feuer nicht ausbreitende Elektroinstallationskanalsysteme	x	x	x	x	x	x	x	x	x	x	x	x	x	x	x
Nach elektrische Leitfähigkeit															
Elektroinstallationskanalsystem mit elektrischer Leitfähigkeit	x	x	x	x					x	x				x	x
Elektroinstallationskanalsystem ohne elektrische Leitfähigkeit					x	x	x	x			x	x	x		
Nach elektrischer Isoliereigenschaft															
Elektroinstallationskanalsystem ohne elektrische Isoliereigenschaft	x	x	x	x					x	x				x	x
Elektroinstallationskanalsystem mit elektrischer Isoliereigenschaft					x	x	x	x			x	x	x		
Nach den durch Gehäuse bzw. Umhüllung nach EN60529:1991 gebotenen Schutzarten															
Nach Schutz gegen Eindringen von festen Fremdkörpern															
Nach Schutz gegen Eindringen von Wasser															
Nach Schutz gegen Berühren gefährlicher Teile															
IP20 Anschlusseinheiten im Gebrauch					x	x	x	x		x	x	x	x	x	x
IP20									x						
IP30 Anschlusseinheiten nicht im Gebrauch					x	x	x	x			x	x	x		
IP30 Zugangseinheiten					x	x	x	x			x	x	x		
IP30	x	x	x	x											
IP40															
IP44 Anschlusseinheiten nicht im Gebrauch															
IP66 Anschlusseinheiten nicht im Gebrauch										x				x	
IP 67 Anschlusseinheiten nicht im Gebrauch															x
IP 10															
Schutz gegen korrosive oder verunreinigende Substanzen															
Elektroinstallationskanalsysteme mit geringem Außen- und Innenschutz									x						
Elektroinstallationskanalsysteme mit mittlerem Außen- und geringem Innenschutz															
Elektroinstallationskanalsysteme mit mittlerem Außen- und Innenschutz										x				x	x
Elektroinstallationskanalsysteme mit hohem Außen- und geringem Innenschutz															
Elektroinstallationskanalsysteme mit hohem Außen- und mittlerem Innenschutz															
mit hohem Außen- und Innenschutz	x	x	x	x											
Befestigungsart der Systemkanalabdeckung															
Kanalabdeckung des Elektroinstallationskanals ohne Werkzeug zu öffnen															
Kanalabdeckung des Elektroinstallationskanals nur mit Werkzeug zu öffnen	x	x	x	x	x	x	x	x	x	x	x	x	x	x	x
Elektrische Schutztrennung															
Elektroinstallationskanalsysteme ohne internes Schutztrennelement	x	x	x	x	x	x	x	x	x	x	x	x	x	x	x
Elektroinstallationskanalsysteme mit internem Schutztrennelement															

Erklärungen:
 x zutreffende Klassifizierung, *1 in Prüfung, *2 in Beratung, ./ Keine Angaben

BSR02D03 BSR02KK LAR02KK	LAR02KR	LAR02KB	VDQ	VDR	VDE	UDKPQ06	AKA	SLA	SL 18075	UDA	AK	EKQ	EKR	EKSQ	EKSR	UDKPQ06E
x	x	x	x	x	x	x	x	x	x	x	x	x	x	x	x	x
		x					x	x		x	x	x	x	x	x	x
x	x		x	x	x	x			x							
		x					x	x		x	x	x	x	x	x	x
x	x		x	x	x	x			x							
x			x	x	x	x				x ₃		x	x	x	x	x
x			x	x	x	x						x	x	x	x	x
		x	x	x	x	x										
							x	x	x		x					
										x						
	x															
x		x	x	x	x	x	x	x	x	x	x	x	x	x	x	x
x	x	x	x	x	x	x	x	x	x	x	x	x	x	x	x	x

Technik

Klassifizierung nach EN 50085-2-2	BKF	BKW	BKFD	BKWD	KDE	KDQ	BDE	BDQ	UK	VANR	VQ	VR	VE	BSR02D01	BSR02D02
														BSR02MK	BSR02MT
Nach Art der Bodenpflege														LAR02MK	LAR02MT

Elektroinstallationssystem für trockene Bodenpflege	x	x	x	x	x	x	x	x	x	x	x	x	x	x	x
Elektroinstallationssystem für Nassreinigung des Fußbodens, wenn die Anschlusseinheit nicht in Gebrauch ist									x	x				x	x
Elektroinstallationssystem für Nassreinigung des Fußbodens, wenn die Anschlusseinheit in Gebrauch ist										x					x

**Nach dem Widerstand gegen vertikale Lasten, die über eine kleine Fläche wirken
(Stahl Zylinder mit 13,3 mm ± 0,1 Durchmesser und mit einem Kanten Radius von 1 mm)**

Elektroinstallationssystem für 500 N											x ₁				
Elektroinstallationssystem für 750 N															
Elektroinstallationssystem für 1000 N															
Elektroinstallationssystem für 1500 N					x	x	x	x	x			x	x	x	
Elektroinstallationssystem für 2000 N	x	x	x	x											
Elektroinstallationssystem für 2500 N															
Elektroinstallationssystem für 3000 N											x ₂			x	x

**Nach dem Widerstand gegen vertikale Lasten, die über eine große Fläche wirken
(Kreisförmige Stahlplatte mit einem Durchmesser von 130 mm und mit einem Kantenradius von ca. 2 mm)**

Elektroinstallationssystem für 2000 N															
Elektroinstallationssystem für 3000 N	x	x	x	x											
Elektroinstallationssystem für 5000 N											x ₁				
Elektroinstallationssystem für 10000 N											x ₂				
Elektroinstallationssystem für 15000 N														x	x

- x₁: Mit Tubus-Leitungsauslass aus Polyamid
- x₂: Mit Tubus-Leitungsauslass aus Aluminium
- x₃: Mit Leitungsauslass UDLA
- x₄: Mit Leitungsauslass oder Blinddeckel
- x₅: Mit Tubus-Auslass
- x₆: Mit Tubus-Auslass oder Blinddeckel
- x₇: Interne Klassifizierung

Erklärungen:

x zutreffende Klassifizierung, *1 in Prüfung, *2 in Beratung, ./ Keine Angaben

BSR02D03 BSR02KK LAR02KK	LAR02KR	LAR02KB	VDQ	VDR	VDE	UDKPQ06	AKA	SLA	SL 18075	UDA	AK	EKQ	EKR	EKSQ	EKSR	UDKPQ06E
x	x	x	x	x	x	x	x	x	x	x	x	x	x	x	x	x
										x						
										x						
x																
										X ₃						
											x					
			x	x	x	x						X ₄	X ₄			X ₄
		x														
									x							
							x	x		x		X ₅	X ₅	X ₆	X ₆	X ₅
												X ₅	X ₅			X ₅
x	x	x							x							
									x							
							x			x				X ₆	X ₆	

Allgemeine Informationen

Bei der Installation von Elektro-Installationskanalsystemen sind die folgenden Normen und Vorschriften zu beachten. Es sind hier nur die wichtigsten Normen und Vorschriften aufgeführt. Weitere Normen werden bei Bedarf an gegebener Stelle im Katalog aufgeführt.

Installationsart:

Übliche Installationsart, wenn nicht anders angegeben, ist die Montage an der Wand. Werden andere Installationsarten wie Decke oder Boden bevorzugt, sind ggf. zusätzliche Informationen vom Hersteller zu beziehen.

UV-Strahlung und Umwelteinflüsse:

Die verwendeten, modernen Kunststoffe sind in ihren chemischen und mechanischen Materialeigenschaften sehr stabil und vor schädigenden Einflüssen weitgehend geschützt. Es kann jedoch vorkommen, dass sich Kunststoff durch Reaktion mit Luftsauerstoff und/oder durch UV-Bestrahlung verfärbt. Die mechanischen Eigenschaften können sich, je nach Einwirkdauer, ebenfalls ändern.

Farbechtheit:

- Produktionstechnisch können beim Einsatz von lackierten, verzinkten Stahlblechkanalsystemen leichte Farbunterschiede auftreten.
- Sonderlackierungen (z.B. DBx, Metalleffektlacke, ...) und Lackierungen auf Stahlblechkanalsystemen, die farblich passend zu anderen Gewerken (z.B. Fenster, Türen,...) hergestellt werden, sind vorher mit der Fa. Hager abzustimmen.
- Falls Stahlblechkanalsysteme in Verbindung mit Kunststoffformteilen verwendet werden, sind teilweise leichte Farbunterschiede zwischen Formteil und Kanal nicht zu vermeiden.

Trockenreinigung:

Reinigung des Fußbodens mit flüssigkeitslosen oder flüssigkeitsarmen Verfahren (Kehren mit Besen, Trockenschaumbehandlung, Feuchtshampoonieren, Reinigungsstreu, Staubsaugen,...).

Nassreinigung:

Reinigung des Fußbodens mit flüssigen Reinigungs- und Pflegemitteln, wobei eine kurzzeitige Lachenbildung oder Durchnässung der Bodenbeläge nicht ausgeschlossen ist.

Kennzeichnung und Dokumentation nach EN50085:

Unterlagen mit allen erforderlichen Informationen für die sachgerechte sowie sichere Installation und den richtigen und sicheren Gebrauch stehen auf www.hager.com/de zur Verfügung.

Befestigung von Leistungsführungssystemen:

Die Angaben zu Befestigungsabständen und -material beziehen sich auf einen tragfähigen Untergrund. Bei den hier gemachten Empfehlungen wird von B25 als Montageuntergrund ausgegangen. Bei Untergründen, die weniger tragfähig sind, ist das Befestigungsmaterial und die -abstände anzupassen.

Befestigungsabstände:

Die in Standardlängen gelieferten Kanäle werden mit paarweise angeordneten Schrauben befestigt. Die Befestigungsabstände sollen 0,66 m bei Kunststoffkanälen und 1,0 m bei Metallkanälen nicht überschreiten. Stahlblechbrüstungskanäle mit einer Höhe größer 70 mm sollten im Abstand 0,66 m befestigt werden. Kunststoffkanäle werden somit mit 4 Schraubenpaaren je Kanallänge befestigt, Metallkanäle sollten mit mindestens 3 Schraubenpaaren je Kanallänge befestigt werden.

Befestigungsmaterial:

Im Sinne einer schnellen Montage an der Wand eignen sich insbesondere Schlagdübel von 6 mm Durchmesser, die in der Länge je nach Untergrund (Betonwand, Betonwand verputzt usw.) gewählt werden müssen. Es können aber auch Schrauben (Durchmesser 4 mm, min. 40 mm Länge), in Verbindung mit handelsüblichen Dübeln (Durchmesser 6 mm) verwendet werden.

DIN VDE 0100 Teil 520	Stromkreise mit Spannungen der Bänder I und II dürfen in demselben Installationskanal verlegt werden, wenn jedes Kabel bzw. jede Leitung für die höchste vorhandene Spannung bemessen ist oder eine der folgenden Maßnahmen angewendet wird: (1) Jeder Leiter in einem mehradrigen Kabel oder einer mehradrigen Leitung ist für die höchste Spannung bemessen, die im Kabel oder in der Leitung auftritt. (2) Die Kabel oder Leitungen sind entsprechend ihrer Bemessungsspannung isoliert und in getrennten Abschnitten eines Elektroinstallationskanals verlegt.
Abschirmung DIN VDE 0100 Teil 520, Absatz 528.1.1	Besondere Maßnahmen gegen elektrische Beeinflussung, sowohl elektromagnetische als auch elektrostatische, können für Fernmeldestromkreise, Datenübertragungsstromkreise u. ä. erforderlich sein.
Feuerwiderstand DIN/VDE 0100 Teil 520 Absatz 527.2.2	Elektro-Installationskanäle, die durch Gebäudeelemente mit vorgegebener Feuerwiderstandsdauer geführt werden, müssen im Innern entsprechend der Feuerwiderstandsdauer verschlossen werden, wie sie für das betreffende Gebäudeelement vor der Durchführung und für den äußeren Bereich gefordert wird. Für diesen Zweck sind Kanalbrandschottungen als typgeprüfte Kabelschottungen zu verwenden.
Funktionserhalt von elektrischen Kabelanlagen DIN 4102 Teil 12, DIN/VDE 0108	Bestehen in Gebäuden besondere Anforderungen an den Funktionserhalt von Einrichtungen z.B. Notbeleuchtung sind feuerwiderstandsfähige Installationskanäle nach DIN 4102 Teil 12 zu verwenden. (FWK) DIN 4102 Teil 11 Für die Leitungsführung in Flucht- und Rettungswegen sind feuerwiderstandsfähige Installationskanäle nach DIN 4102 Teil 11 (FWK) bzw. unter besonderen Bedingungen nicht brennbare Installationskanäle zu verwenden.
Erdung DIN/VDE 0100; DIN/VDE 0100 Teil 540	Ergänzende Bestimmungen der regionalen VNB Schutzmassnahmen gegen indirektes Berühren bei Metallkanälen wird nicht gefordert für schutzisolierte Ausführung z.B. bei Verwendung von doppelt isolierten Leitungen.
Potentialausgleich DIN/VDE 0100 Teil 540	Schutzmaßnahme, die berührbare leitfähige Flächen auf gleiches Potential bringt. Wird bei der Installation von Elektro-Installations-Kanälen aus Metall gefordert wenn diese im erreichbaren Bereich (Handbereich) installiert sind.
EN50310	Anwendung von Maßnahmen für Erdung in Gebäuden mit informationstechnischen Anlagen.
EN50174-2	Installation von Kommunikationsverkabelung, Anforderungen und Leitlinien bzgl. der Installationsplanung und -praktiken
EN50085-1 Absatz 7 Kennzeichnung und Dokumentation	Der Hersteller muß in seinen Unterlagen alle erforderlichen Informationen für die sachgerechte sowie sichere Installation und den richtigen und sicheren Gebrauch zur Verfügung stellen. Dokumentation im Internet unter www.hager.com/de
Installationskanäle nach VDE0604 Teil 1 (EN50085)	LF20020-LF60111, LFH30045, LFH40060, LFH60090, LFH60110, LFS40060, LFS60060, LFS60100, LFS60150, LFS60200, BRN65130-BRN65210, LFE40060, LFE60110
Installationskanäle nach VDE0604 Teil 2 (EN50085)	FB60110, FB6130, FB60150, FB60190, FB60230, BR65100-BR65170, BR85130, BR85170, BRH65170, BRA65100-BRA65170B, BRA85130, BRA85170, BRN65130-BRN65210, BRS65100-BRS65210, BRS85130-85170
Installationskanäle nach VDE0604 Teil 3	SL20055, SL20080, SL20115
Schockprüfungen	FB, LF
Materialprüfungen PVC hart	VDE0904 Teil309.95 Stufe IIb schwer entflammbar DIN4102 Teil2 - B1, Prüfzeichen P-BWU03-I-16.5.413 Termitenfest - Entomologisches Labor 132/86
DIN/ISO9001 Zertifizierung	Tehalit GmbH

DIN/ISO 9001
TEHALIT ist zertifiziert nach DIN/ISO 9001



Prüfungen und Zulassungen Installationskanäle**VDE 00604 Teil 1 (EN50085)**

LF 20020-LF 60111,
LFH 30045, LFH 40060,
LFH 60090, LFH 60110,
LFS 40060, LFS 60060,
LFS 60100, LFS 60150,
LFS 60200

VDE 00604 Teil 2 (EN50085)

FB 60110, FB 6130, FB 60150,
FB 60190, FB 60230,
BR65100, BR65130, BR65170 und BR65210D,
BR 85130, BR 85170,
BRH65100, BRH65130, BRH65170 und BRH65210D,
BRA 65100-BRA 65210
BRS 65100-BRS 65210,
BRS 85100, BRS 85210,
BRN65130, BRN65170, BRN65210

VDE 0604 Teil 3

SL 20051, SL 20053,
SL 20055, SL 20071,
SL 20073, SL 20080

Schockprüfung

für Baureihen: FB, LF

Materialprüfung

PVC
VDE 0304 Teil 309.85 Stufe IIb schwer entflammbar,
DIN 4102, B1 für aus Kanälen genommene Proben,
Prüfzeichen P-BWU03-I-16.5.413
Termitenfest-Untersuchung BFA, Entomologisches Labor 132/68

Weitere Zertifikate und Prüfergebnisse erhalten Sie auf Anfrage

Prüfungen und Zulassungen Verdrahtungskanäle

DIN 5510		Brennbarkeitsklasse	Rauchentwicklungsklasse	Tropfbarkeitsklasse
tehalit.HNG-V1	25025	S4	SR1	ST1
	75125	S3	SR1	ST2
tehalit.HA7	25025	S4	SR2	ST2
	80120	S4	SR2	ST2

EN 50085	DIN EN 50085/1 & EN 50085/2.3
tehalit.HNG-V1	JA
tehalit.HNG-V0	JA
tehalit.HA7	JA

CSA	GuideFile No. LR22009
tehalit.HNG-V1	JA
tehalit.HNG-V0	JA
tehalit.HA7	JA
tehalit.BA7	JA
tehalit.BA6	JA
tehalit.DNG	JA
tehalit.LKG	JA
tehalit.VK-flex	JA

UL	GuideFile No. E48414
tehalit.HNG-V1	JA
tehalit.HNG-V0	JA
tehalit.HA7	JA
tehalit.BA7	JA
tehalit.BA6	JA
tehalit.DNG	JA
tehalit.LKG	k.A.
tehalit.VK-flex	JA

UL94	Art
tehalit.HNG-V1	V1
tehalit.HNG-V0	V0
tehalit.HA7	V0
tehalit.BA7	V0
tehalit.BA6	V0
tehalit.DNG	V0
tehalit.LKG	V0
tehalit.VK-flex	V0

NF-F16101	Einstufung
tehalit.HNG-V1	F3
tehalit.HNG-V0	IF 53 - F3
tehalit.HA7	F2

M-Klass	Einstufung nach Materialbrandverhalten
tehalit.HNG-V1	k.A.
tehalit.HNG-V0	M2
tehalit.HA7	M1

Beständigkeitsliste Kunststoff

Technik

Material	PC/ABS	PVC
Abgase, alkalisch	k.A.	A
Abgase, fluorwasserstoffhaltig	C	A
Abgase, kohlendioxidhaltig	A	A
Abgase, nitroshaltig	k.A.	A
Abgase, salzsäurehaltig	k.A.	A
Abgase, schwefeldioxidhaltig	k.A.	A
Abgase, schwefelsäurehaltig	k.A.	A
Abgase, schwefeltrioxidhaltig	k.A.	A
Aceton	D	D
Acetylen	A	B
Akkusäure	A	A
Alkohol	A	A
Aluminium(hydroxid)-acetat	A	A
Aluminiumchlorid	C	k.A.
Ammoniumchlorid	A	A
Apfelsaft	A	k.A.
Apfelsinensaft	A	k.A.
Apfelsinenschalenöl	C	k.A.
Benzin	C	B
Bienenwachs	A	k.A.
Bier	A	A
Bittersalz -> siehe: Magnesiumsulfat	A	A
Bitumen	B	k.A.
Borsäure	A	A
Branntweine -> siehe: Spirituosen	A	A
Bremsflüssigkeit	D	A
Brom	D	B
Butter	A	k.A.
Buttersäure	D	B
Calciumhypochlorit	C	B
Calciumsulfat	A	A
Chlor	B	A
Chloralhydrat	C	D
Curry	B	k.A.
Dibenzylsebacat	C	k.A.
Dibutylphthalat	k.A.	k.A.
Dibutylsebacat	C	D
Eisessig -> siehe: Essigsäure	A	A
Elaol -> siehe: Dibutylphthalat, Emulgatoren	D	D
Entwicklerflüssigkeiten	A	A
Erdgas, hauptsächlich Methan	A	k.A.
Erdnußöl	B	k.A.
Erdöl	C	k.A.
Essig	A	A
Essigsäure	D	A
Essigester -> siehe: Ethylacetat	D	D
Fett, pflanzlich	B	k.A.
Fett, tierisch	B	k.A.
Fette, Speiseöle	B	k.A.

Material	PC/ABS	PVC
Frostschutzmittel	A	k.A.
Fruchtsäfte	A	A
Fruchtzucker/Fructose	A	k.A.
Gips	A	A
Glycerin	C	A
Harnstoff	A	B
Heizöl	C	A
Helium	A	k.A.
Henkel-P3-Lösung	B	k.A.
Holzöl	B	k.A.
Holzteeöl -> siehe: KreosotHonig	C	C
Jodtinktur	C	D
Kakao	A	k.A.
Kakaobutter	A	k.A.
Kautschukdispersion	B	k.A.
Kraftstoff	D	k.A.
Kerosin	D	A
Kiefernadelöl	C	k.A.
Lavendelöl	C	k.A.
Lebertran	A	A
Leim (Knochenleim)	A	A
Leinöl	A	A
Lemongrasöl	C	k.A.
Lysol	C	k.A.
Margarine	A	k.A.
Marmelade	A	A
Maschinenöl	B	k.A.
Meerwasser -> siehe: Salzwasser	A	A
Milch	A	A
Milchsäure	A	B
Milchzucker -> siehe: Lactose	A	A
Mineralöl	A	A
Mineralwasser	A	A
Nagellackentferner	D	k.A.
Naphthalin	C	D
Naphthalin (in Alkohol)	C	k.A.
Netzmittel	B	A
Nicotin	C	A
Nicotinsäure	B	A
Nitrobenzol	D	D
Nitrobenzoesäure	C	A
Nitroverdünnung	D	k.A.
Öle und Fette, pflanzlich	B	A
Öle, ätherisch	C	k.A.
Olein	A	A
Palmöl	B	A
Paraffine	A	A
Paraffinemulsion	B	A
Paraffinwachs	B	k.A.

Material	PC/ABS	PVC	PA
Parfüms	C	A	B
Pektin	A	A	C
Petroleum	C	A	A
Phenol	D	D	C
Phosphate	k.A.	k.A.	C
Phosphorsäure	A	A	B
Polyran M25 N - Schmieröl	k.A.	k.A.	D
Propylalkohol	A	B	D
Quecksilber	A	A	A
Rindertalg	A	k.A.	A
Rindertalg-Emulsion	B	A	D
Rizinusöl	A	A	A
Rohöl	C	A	A
Rosenöl	C	k.A.	A
Sagrotan	C	k.A.	A
Salicylaldehyd	B	C	A
Salicylsäure	A	B	A
Salmiak	A	A	A
Salmiakgeist	A	A	A
Salpetersäure	D	C	A
Salzsäure	D	B	A
Salzwasser, Meerwasser	A	A	A
Schmieröle	A	A	A
Schmierseife	B	A	A
Schwefelsäure	C	A	A
Seifenlösung	B	A	A
Senf	A	k.A.	D
Siliconfette	A	k.A.	A
Siliconöl	A	A	C
Spirituosen	A	A	B
Spiritus	A	A	A
Spülmittel	B	k.A.	D
Terpentinersatz	C	k.A.	D
Terpentinöl	D	B	B
Testbenzin	B	A	B
Transformatorenöl	C	A	A
Urin	A	A	A
Vaseline	A	C	D
Vaselinöl	A	A	A
Wachse	A	k.A.	D
Walnussöl	B	k.A.	A
Waschmittel	A	A	k.A.
Wasser H2O	A	A	A
Wasser, destilliertes	A	A	D
Wasserstoff	A	A	D
Wasserstoffperoxid	A	A	A
Weichmacher	C	k.A.	A
Weine	A	A	A
Weingeist	A	A	A

Legende:

- k.A. keine Angaben
- A sehr gut beständig
- B durchschnittlich
- C weniger beständig
- D nicht beständig

Bemerkungen:

Angaben dienen nur der Orientierung und sind ohne Gewähr

Physikalische Eigenschaften

nichtmetallische Werkstoffe		PVC	PC/ABS	PPO	PA6
Mechanische Eigenschaften	Zugfestigkeit	30MPa	80MPa	45MPa	39MPa
	Schlagzähigkeit	4kJ/m ²	14kJ/m ²	15kJ/m131	5kJ/m ²
Thermische Eigenschaften	Entflammbarkeit	V0	V1		
	Temperaturbeständigkeit	-5° bis 60°C	-30° bis 90°C	-25° bis 90°C	-20° bis 90°C
	Formbeständigkeit	65°C	90°C	100°C	100°C
Elektrische Eigenschaften	Durchschlagsfestigkeit	35kV/mm	21kV/mm	35kV/mm	20kV/mm
	Oberflächenwiderstand	10 11 Ω	10 15 Ω	10 17 Ω	10 13 Ω
	Spezifischer Widerstand	10 17 Ω cm	10 15 Ω cm	10 17 Ω cm	10 15 Ω cm
	Dielektrizitätszahl	3,3	2,8	2,6	3,9

Wärmeausdehnung

Die Berechnung der Wärmeausdehnung geht nach folgender Formel: $\Delta l = l \times \alpha \times \Delta T$

Die Längenänderung ergibt sich aus dem Produkt der Profillänge, des Wärmeausdehnungskoeffizienten und der Temperaturänderung.

Material	Profillänge	Wärmeausdehnungs-koeffizient	Temperaturänderung	Längenänderung
	l	α	ΔT	Δl
PVC	1 m	71 x 10 ⁻⁶ / 1 K	1 °C	0,071 mm
PC/ABS	1 m	100 x 10 ⁻⁶ / 1 K	1 °C	0,1 mm
PPO	1 m	59 x 10 ⁻⁶ / 1 K	1 °C	0,059 mm
Aluminium	1 m	23,1 x 10 ⁻⁶ / 1 K	1 °C	0,0231 mm
Stahlblech	1 m	14 x 10 ⁻⁶ / 1 K	1 °C	0,014 mm

Darstellung der relativen Wärmeausdehnung bei gleicher Temperaturerhöhung



Material	Werkzeug	Kanäle	Eigenschaften
Aluminium	Kreissäge	BRA	<ul style="list-style-type: none"> - Sägeblatt hartmetallbestückt - Durchmesser: 250 - 350 mm - Zahnung: 80 - 108 (Wechselzahnausführung) - Schnittgeschwindigkeit: v_s zwischen 37 m/sec und 51 m/sec bei 2800 U/min
Stahlblech	Bandsäge	BRS LFS	<ul style="list-style-type: none"> - Sägeblatt hartmetallbestückt - Zahnzahl: 24/Zoll - Schnittgeschwindigkeit: 60 m/min
	Handbandsäge	BRS LFS	<ul style="list-style-type: none"> - Sägeblatt hartmetallbestückt - Zahnzahl: 24/Zoll - Schnittgeschwindigkeit: 60 m/min
	Stichsäge	BRS LFS	<ul style="list-style-type: none"> - Metallsägeblatt hartmetallbestückt - Blech-Tigersäge Typ S110VE, 500 W - Hubzahl: 2500-10000 Hübe/min - Zahnzahl: 24/Zoll

Klebeverbindungen

Material	Empfohlener Kleber
PVC auf PVC	Handelsüblicher PVC-Kleber (lösungsmittelhaltig)
PVC auf Metall	Handelsüblicher Kontaktkleber
PVC auf Holz	Handelsüblicher Kontaktkleber
PC / ABS	Kleber dürfen nicht öl- oder lösungsmittelhaltig sein. <ul style="list-style-type: none"> - 2-Komponenten-Epoxy - 1-Komponenten MS-Polymer - Cyano-Acrylate - Silicone (Nähere Informationen auf Anfrage)
PPO	Kleber dürfen nicht öl- oder lösungsmittelhaltig sein. <ul style="list-style-type: none"> - 1-Komponenten-Epoxy - Polyolefinkleber - 1-Komponenten MS-Polymer - Cyano-Acrylate (Nähere Informationen auf Anfrage)

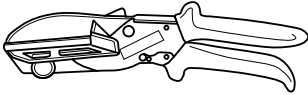
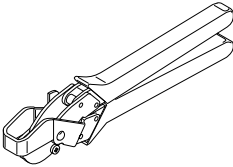
Material	Werkzeug	Kanäle	Eigenschaften
Kunststoff	Handsäge		- Sägen mit feiner Zahnung (Eisensägen)
	Stichsäge	BRN, BR BRH LF LFH LFE LFR FB VK SL SLH	- Eisen- oder Kunststoffsägeblatt - Feine Zahnung
	Kreissäge	BRN, BR BRH LF LFH LFE LFR FB VK SL SLH	- Sägeblatt für Kunststoff - Durchmesser: 250 - 350 mm - Zahnung: 80 - 108 (Wechselzahnausführung) - Schnittgeschwindigkeit: vs zwischen 37 m/sec und 51 m/sec bei 2800 U/min
	Kanalschere L5561	BRN nur Ober- und Seitenoberteil BR, BRH Oberteil LF LFH LFR FB VK SL SLH	- Einfache und zeitsparende Verarbeitung - Mit Hilfe der Kanalschere L5561 von Tehalit sind Winkelschnitte durch verstellbaren Anschlag möglich 
	Ausklinkzange L5562	BRN LF LFH LFE LFR FB VK SL SLH	- Die Seitenwände lassen sich besonders einfach mit der Ausklinkzange L5562 von Tehalit ausklinken 
Bohrungen	BRN, BR BRH LF LFH LFE LFR FB VK SL SLH	Es eignen sich: - Metallbohrer - Zentrumsbohrer - Kreisschneider - Fräser	

Biegeradien

Leitungen

Laut VDE 0298 Teil 3 (1983) müssen folgende Biegeradien für Kunststoffkabel eingehalten werden:

Leitungsart	U ₀ <= 0,6/1 kV				U ₀ >= 0,6/1 kV
	Außendurchmesser der Leitung in mm				
Leitungen für feste Verlegung	d <= 10	10 < d <= 25	25 < d		
Bei fester Verlegung	4d	4d	4d		6d
Flexible Leitungen	Außendurchmesser der Leitung in mm				
	d <= 8	8 < d <= 25	12 < d < 20	20 < d	6d
Bei fester Verlegung	3d	3d	4d	4d	10d
Bei Einführung	3d	4d	5d	5d	

Lichtwellenleiter

Hersteller	Außendurchmesser der Leiter in mm	Kleinstzulässige Biegeradien in mm
Alcatel/Kabelmetal	3,5 - 12	20 - 95
ANT	3,5 - 12	150
Dätwyler	3,0 - 7,9	30 - 120
Kabelreydt	3,4 - 11,6	20 - 175
Belden	2,9 - 13	75 - 130

Angaben ohne Gewähr

In der Norm EN 187101 wird folgende Empfehlungen gegeben:

$$R_{\text{Biegung}} = 10 \times d_{\text{Kabel}}$$

mit R_{Biegung} = Biegeradius des Kabels,
 d_{Kabel} = Kabeldurchmesser

Davon abweichend werden von den einzelnen Herstellern eigene Angaben zum Biegeradius herausgegeben, die den jeweiligen technischen Datenblättern der Produkte zu entnehmen sind.

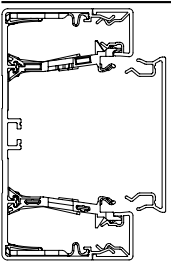
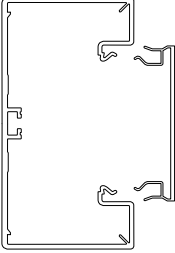
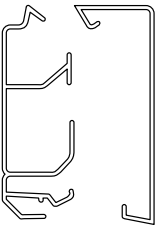
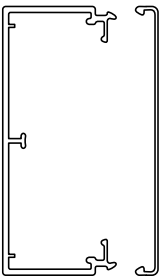
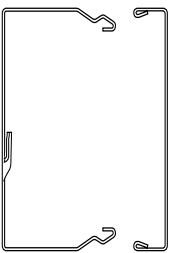
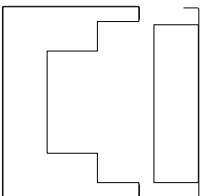
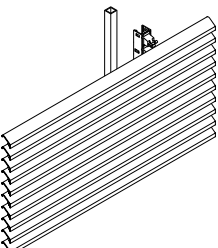
Kanaltyp		Kanalverlegung in min/m	Kabel einlegen in min/m	
	BRN	BRN65130	8,5	1
		BRN65170	8,5	1
		BRN65210	9	1
		Trennwand	1,5	
	BR	BR65100	10,5	1,3
		BR65130	11	1,3
		BR65170	12	1,3
		BR65210D	13	1,3
	SL	SL 20055	6	1
		SL 20080	6	1
		SL 20115	7	1
	LF/LFH/FB/LFE	LF 40060; LFH 40060; LFE 40060	8,5	1,3
		LF 40090	10	1,3
		LF 40110; LFH 40090; LF 60090; LF 60110; LFE60110	10	1,2
		LF 60060; LFH 60090; LFH 60110; FB 60110; FB 60130	9	1,3
		LF 60150; FB 60150	11	1,1
		LF 60190; FB 60190	12,5	1,1
		LF 60230; FB 60230	13	1,1
		Haubenformstücke LF, LFH, FB	2,5/Stück	-
	LFS (Stahlblech)	LFS 40060	11	1,3
		LFS 60060; LFS 60100	11,5	1,3
		LFS 60150	14	1,1
		LFS 60200	16	1,1
		Haubenformstücke LFS	3/Stück	-
	FWK (Feuerwiderstandsfähig)	FWK 30/50110 Vertikale Montage	18	1,1
		FWK 30/50110 Horizontale Montage	24	1,3
		FWK 90/50110 Vertikale Montage	24	1,0
		FWK 90/50110 Horizontale Montage	36	1,3
	Brüstungsverkleidung			Montage in min/m
		Konsolen inklusive Lamellenverkleidung waagrecht: Tiefe 50-160 mm		30
		Konsolen inklusive Lamellenverkleidung waagrecht: Tiefe 200-300 mm		31
		Lamellenverkleidung senkrecht		42
		Paneelenverkleidung senkrecht		30
		Richtwert komplette Installation von Kanal mit Konsolen und Lamellen		72
		Richtwert komplette Installation von Kanal mit Konsolen und Paneelen		60
	Konsole montieren		7,25/St.	

Zuordnungen Geräteeinbaudosen:

Die Geräteeinbaudosen unterscheiden sich in den Farben grau und schwarz. Die graue Dose kommt immer dann zum Einsatz, wenn „tehalit“-Geräte mit „tehalit“-Modularblenden installiert werden. Schwarze Geräteeinbaudosen sind zu benutzen, wenn Standardgeräte mit Rahmen der Schalterhersteller installiert werden.

Die Geräteeinbaudosen verfügen über eine selbsterklärende Symbolik um Funktionen eindeutig zuzuordnen.

Bestellhilfen bzw. Auswahlassistenten zu den Geräteeinbaudosen sind unter www.hager.com/de erhältlich

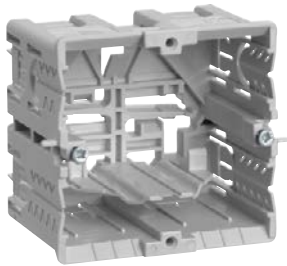

GLT5000

- Geräteeinbaudose, PA halogenfrei grau
- für alle tehalit.BRN und tehalit.BR Brüstungskanäle
- Maße: 69 x 71 x 50 mm



GLS5500

- Geräteeinbaudose PA halogenfrei, schwarz
- für alle tehalit.BRN und tehalit.BR Brüstungskanäle
- Maße: 69 x 71 x 55 mm

tehalit-Geräteeinbau

C-Profil

Energie Daten

Frontrastend

Energie Daten



Standard-Geräteeinbau

C-Profil

Energie Daten

Frontrastend

Energie Daten

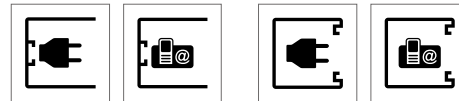

Schnell im Bilde

Alle Geräteeinbaudosen für die tehalit-Blendentchnik sind auf der Verpackung grau gekennzeichnet und haben eine Höhe 50 mm. Anhand der Piktogramme erkennen Sie sofort, ob es sich um Leerdosen für Energie- oder Datenanschlüsse bzw. für frontrastenden oder C-Profil-Einbau handelt.

Schwarz auf weiß

Geräteeinbaudosen für UP-Einsätze mit Rahmen der Schalterhersteller sind auf der Verpackung schwarz gekennzeichnet, haben eine Höhe von 55 mm und sind mit Piktogrammen zur Eibauart versehen.

		Energiegeräteeinbaudose		Datengeräteeinbaudose	
Standard-Geräteeinbau mit Rahmen der Schalterhersteller	C-Schiene	schwarz GLS5500		schwarz GLS5510	
	frontrastend	schwarz G2850		schwarz G2870	
tehalit-Geräteeinbau mit tehalit-Blendentchnik	C-Schiene	grau GLT5000		grau GLT5010	
	frontrastend	grau GLT4001		grau GLT1511	

Universalkonsolen

- Für alle tehalit.BR und tehalit.BRN Brüstungskanäle – alle Materialien
- Stabile Wandbefestigungskonsolen bestehend aus Universalkonsole plus Adapterplatte
 - Universalkonsole wird durch den Wandabstand festgelegt
 - Adapterplatte wird durch die Kanalbreite bestimmt
- Universalkonsole bzw. Adapterplatte sind separat zu bestellen
- Adapterplatte wird in die Universalkonsole eingehängt
- Schraubenlose Befestigung der Kanäle durch die neue „Clip-Technik“
- Bei Bedarf lässt sich der Kanal mittels handelsüblicher Zange von der Konsole lösen
- Wandabstand von 53 – 460 mm
- Tragkraft bis 75 kg (750 N) bei Befestigungsabstand von 600 mm möglich
- Großer Verstellbereich (bis 53 mm) der verschiebbaren Clips an Universalkonsole und Adapterplatte - bei einem Bodenlochungsabstand von 50 mm steht immer ein Loch zum Einrasten der Clips in den Kanal zur Verfügung
- Montagehilfe durch Kanalaufgabe an der Adapterplatte
- Vertikale Winkelverstellbarkeit +/- 3° zum Ausgleich bauseitiger Ungenauigkeiten
- Höhenanschlag als Hinweis auf der Universalkonsole eingepreßt
- Zum Lieferumfang einer Verpackungseinheit Universalkonsole gehört ein zusätzlicher, wieder verwendbarer Höhenanschlag
- Kombination mit Standfuß möglich

Material

Stahlblech verzinkt

Hinweis

Pro Konsole muss eine Universalkonsole und eine Adapterplatte bestellt werden

Konsolenmontage

Konsolen einmessen, Befestigungsabstände bei Kunststoffkanälen max. 0,66 m, bei Metallkanälen ca. 1 m. Bei waagerechter Lamellenverkleidung sollten die Konsolenabstände nicht größer als 0,66 m sein. Bodenlochung bei tehalit.BR und tehalit.BRN Kanälen einheitlich 50 mm.

Konsole befestigen

Konsole auf die gewünschte Tiefe einstellen. Mittenschraube mit Schraubenschlüssel (Sw 13) leicht anziehen.

G2260 Universalkonsole, Wandabstand 53-81, verz

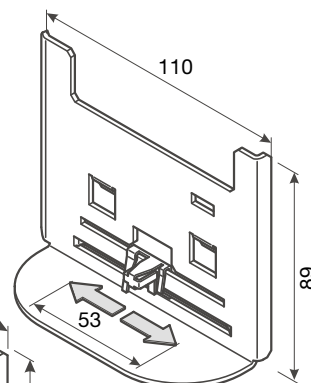
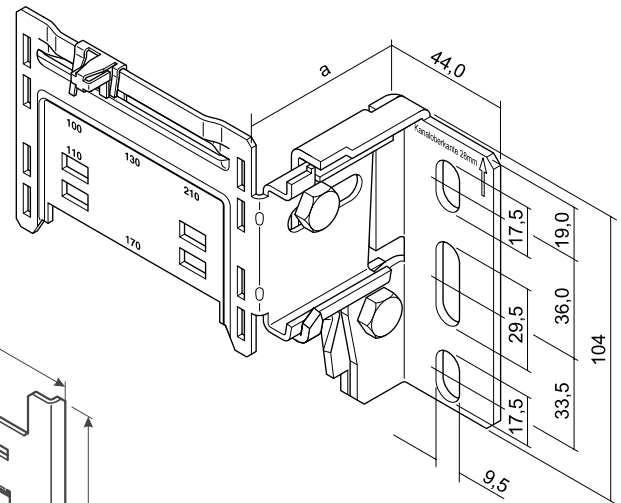

**G2270
Adapterplatte
100/110 mm**

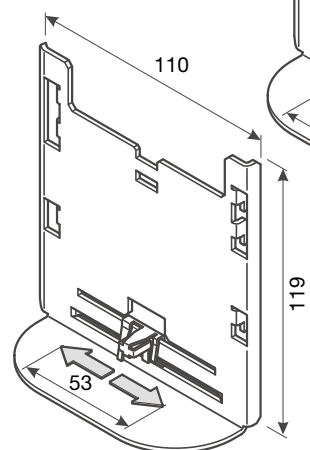

**G2271
Adapterplatte
130-170 mm**

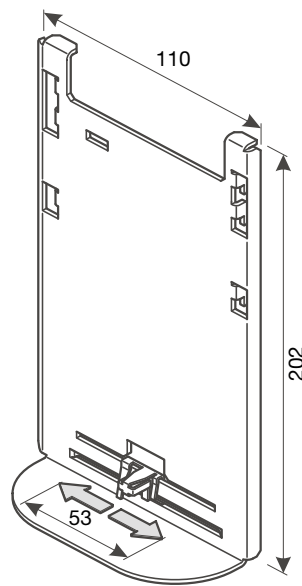

**G2272
Adapterplatte
210 mm**

G2261 Universalkonsole, Wandabstand 78-125, verz

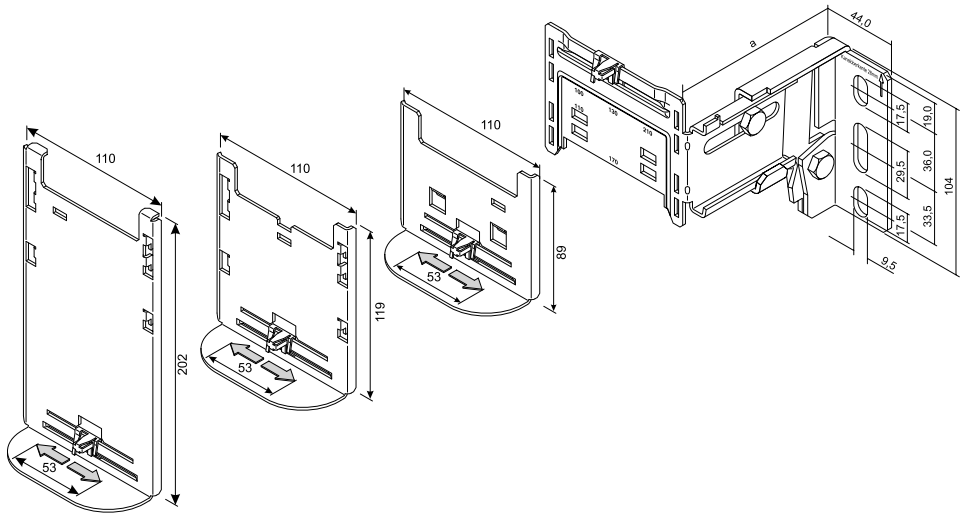

G2262 Universalkonsole, Wandabstand 120-200, verz

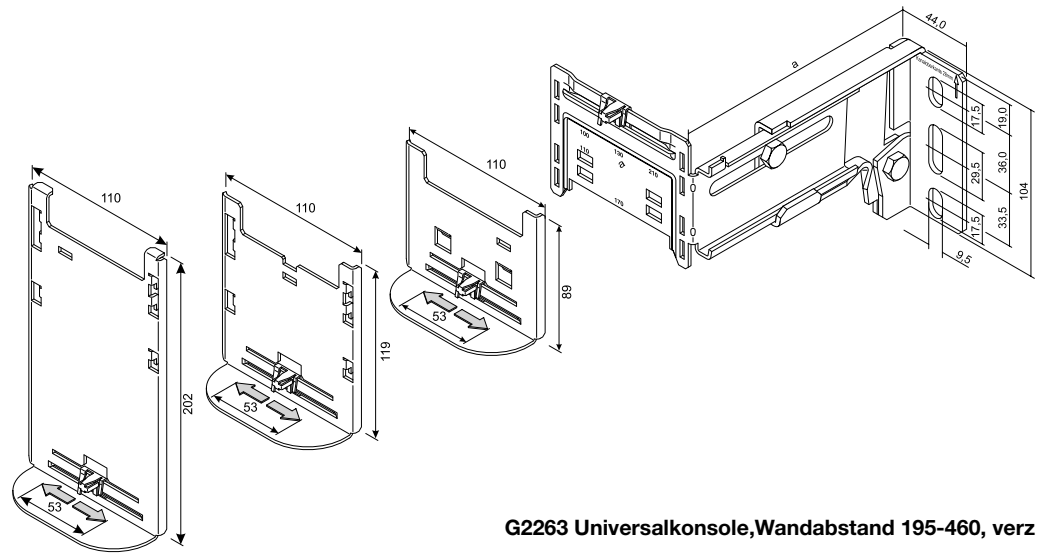

G2263 Universalkonsole, Wandabstand 195-460, verz

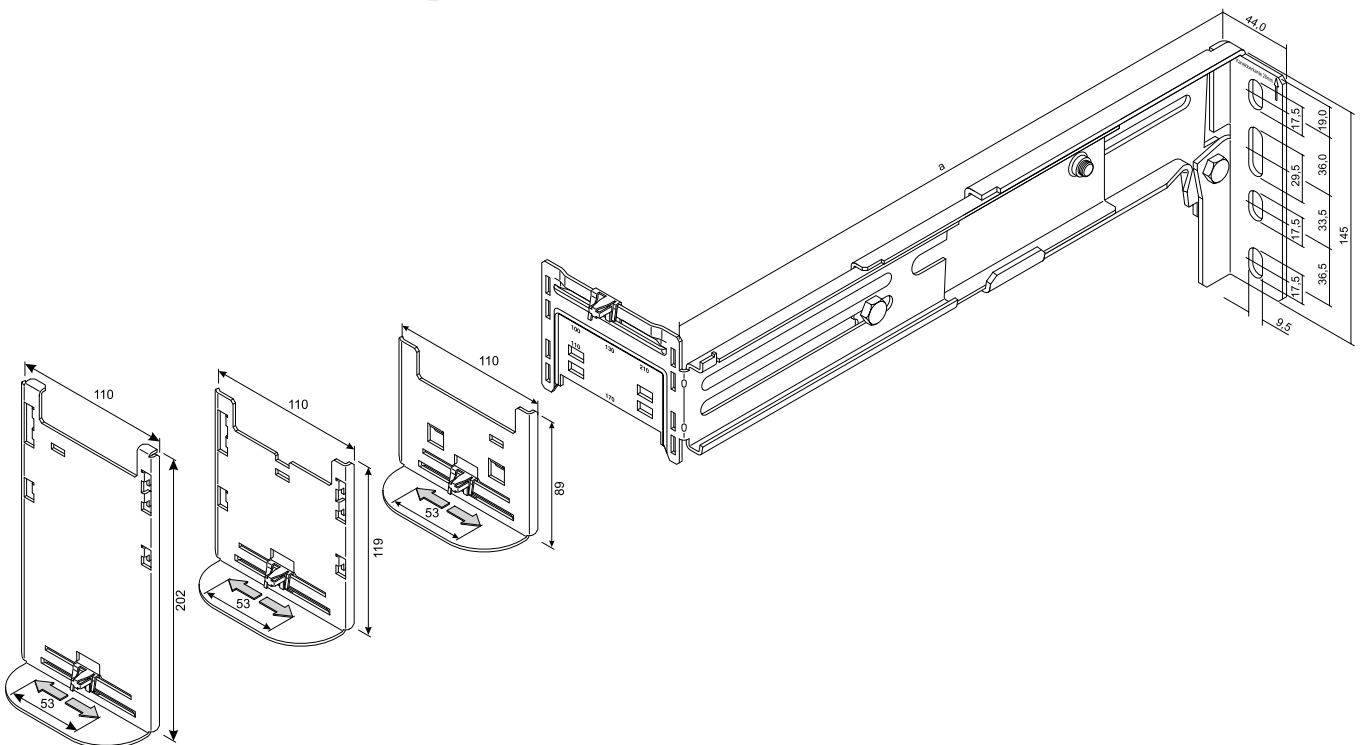

Technik

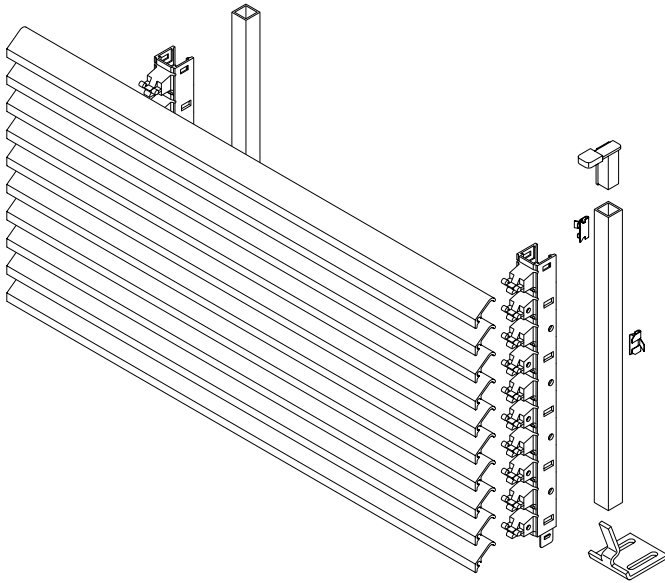

Lamellengitter

- Lamellengitter zur optischen Abdeckung oder Verkleidung von Nischen (z.B. Heizkörper)
- Optisch sehr wirkungsvoll, da der Blickwinkel bis zu 70% geschlossen ist.
- Für Heizkörperverkleidungen beträgt die Luftdurchtrittsfläche ca. 65%.
- Lamellengitter werden schnell und sicher auf den Kunststofflamellenträger aufgerastet.
- Abschlussblende zur optischen Anpassung an den Kanalübergang.
- Verbindung von Lamellen mittels Kupplungsstift

Lamellenträger

- Einfache Montage des Lamellenträgers und schnelle Befestigung der Lamellen
- Sicherer Halt und korrekter Abstand der Lamellen ist immer gewährleistet.
- Durch Anreihen der Lamellenträger sind große Kombinationen möglich.
- Geringer Abfall durch Anreihen der Lamellenträger

Erstlamelle

- Zum sauberen Übergang vom Kanal zur Lamelleninstallation bei der horizontalen Montage

Lieferfarben

RAL 9010, reinweiß
 RAL 9001, cremeweiß
 RAL 7035, lichtgrau
 ELN, natureloxiert

Material

Aluminium

Waagerechte Verkleidung mit Lamellenträger und Lamellen

Wandabstand messen. Lamellenträger aneinander verrasten und entsprechen dem Wandabstand an der Schneidemarkierung ablängen.
 Sicherungsbügel, die seitlich eingedrückt werden können, verhindern ein ungewolltes Lösen der Lamellenträger. Lamellenträger auf die obere Kante der Konsole setzen. Lamellen aufsetzen und mit Lamellenträger verrasten. Damit die Lamellengitter für Reinigungszwecke leicht handhabbar bleiben, sollte die Länge nicht größer als 2.000 mm sein.

Montage über Heizkörpern

Bei Heizungsvorlauftemperatur von 70 °C sollte ein Abstand von mind. 40 mm zwischen Heizkörper und Installationskanal eingehalten werden. Bei diesem Abstand wird die zulässige Erwärmung des Kanals und der eingelegten Leitungen nicht überschritten. Bei abweichenden Voraussetzungen empfiehlt sich eine Rückfrage.

Standfüße

- Zur freien Platzierung im Raum, wo keine Wandbefestigung aus techn. Gründen möglich ist.
- Zur zusätzlichen Unterstützung des Kanals, bei großen Spannweiten oder Ausladung der Konsole.
- Stabile Bodenmontage mit Montagehalterung für den Brüstungskanal und der Lamellenverkleidung.
- Justiermöglichkeit bei einteiliger Ausführung durch Langlöcher 5 mm.
- Brüstungskanalbezeichnung bei Bestellung angeben.

Lieferfarben

VERZ, verzinkt
 RAL 9010, reinweiß
 RAL 9016, verkehrsweiß
 RAL 7035, lichtgrau

Weitere Ausführungen auf Anfrage.

Material

Stahlblech verzinkt oder lackiert.

Skizze Standfuß

Ein- und Zweiteilig

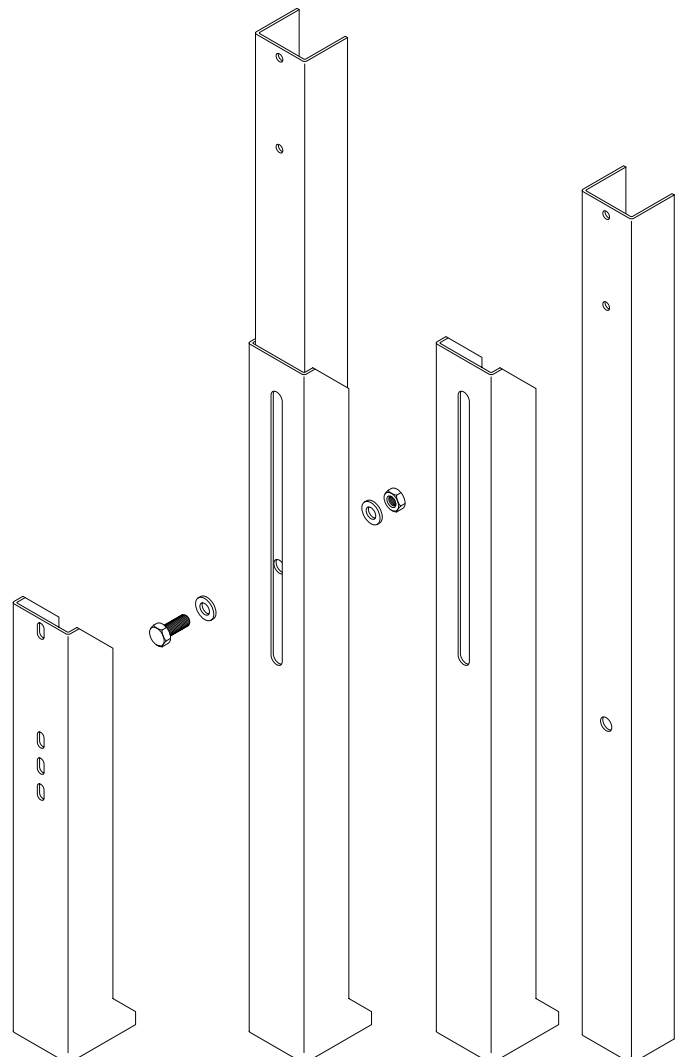

Stahlblechpaneele zur senkrechten Verkleidung**Länge**

min. 200 mm
max. 1500 mm

Höhe

min. 400
max. 900

Wichtiger Hinweis

Exakte Maßangabe bei Auftragserteilung notwendig.

Montagebeschreibung

Die Magnethalter werden mit Hilfe von Schrauben am Kanal befestigt. Die Einstellhalter werden je nach Montageart an Konsolen oder am Boden verschraubt. Die Montage der Konsolen unter Heizkörper setzt einen Mindestabstand des Heizkörpers zum Fußboden von 150 mm voraus. Die Paneele wird auf die Einstellhalter gestellt, mit Hilfe der beiliegenden Kette gesichert und an die Magnethalter gedrückt.

Empfehlungen

Abstand zu Installationskanälen und Seitenabstand mit 10-20 mm wählen. Belüftungsverhältnisse, z. B. Abstand zum Fußboden mit Heizungsbau festlegen.

Kombination Paneel- und Lamellenverkleidung Preis und Lieferzeit auf Anfrage.

Lackierungen in Standard RAL-Farben.

Sonderlochungen und Anpassungen auf Anfrage.

Wandabstand L in mm	Lamellenzahl x
34 - 58	1
59 - 83	2
84 - 108	3
109 - 133	4
134 - 158	5
159 - 183	6
184 - 208	7
209 - 233	8
234 - 258	9
259 - 283	10
284 - 308	11
309 - 333	12
334 - 358	13
359 - 383	14
384 - 408	15
409 - 433	16
434 - 458	17
459 - 483	18
484 - 508	19
509 - 533	20

Wandabstand L in mm	Lamellenzahl x
534 - 558	21
559 - 583	22
584 - 608	23
609 - 633	24
634 - 658	25
659 - 683	26
684 - 708	27
709 - 733	28
734 - 758	29
759 - 783	30
784 - 808	31
809 - 833	32
834 - 858	33
859 - 883	34
884 - 908	35
909 - 933	36
934 - 958	37
959 - 983	38
984 - 1008	39
1009 - 1033	40

Bestimmen der Lamellenzahl

Zur Berechnung der Lamellenanzahl über 523 mm kann die folgende Formel verwendet werden:

L = Abstand Wand - Rückseite Kanal

Y = Auflagelänge Lamellenhalter

9 mm = abzuziehender Auftrag der Universalkonsolen-Aufnahmeplatte mit Adapterplatte

$$y = \frac{L - 9}{25}$$

Beispiel:

$$L = 721 \text{ mm}$$

$$y = \frac{721 - 9}{25}$$

$$y = 28,48 \quad \Rightarrow \text{ganzzahliger Teil von } y$$

$$\Rightarrow x = 28$$

Es werden 28 Lamellen benötigt.

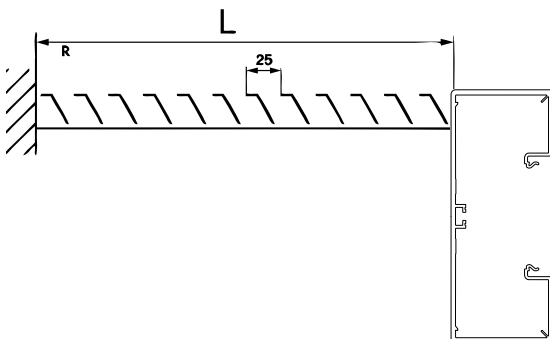

Die Berechnung der Anzahl Lamellen in der Vertikalen Richtung erfolgt auf dieselbe Art und Weise.

Schallbarriere

Schallbarriere L5804

- Maximale Füllung bei leerem Kanal
- Dämpfung ca. 40 dB
- nicht brennbar
- Baustoffklasse A 1
- nicht als Brandschottung verwenden!

Kanaltyp	Abmessungen	Zopfzahl
BR/H/A/S	65100	10
	65130	13
	65170	15
	65210D	20
	85130	13
	85170	15
	85210	23
	100170	23
	100210	31
BRN	65130	13
	65170	15
	65210	20
FB	60110	9
	60130	11
	60150	12
	60190	15
	60230	19
	90130	14
	99230	31

Kanaltyp	Abmessungen	Zopfzahl
LFS	40060	2
	60060	5
	60100	8
	60150	13
	60200	16
FWK 3	50060	3
	50110	7
	50210	14
	99160	20
	99260	34
FWK 9	50060	3
	50110	7
	50210	14
	99160	20
BKB	85250	25

Kanaltyp	Abmessungen	Zopfzahl	
LF	40060	2	
	40061	3	
	40090	4	
	40091	4	
	40110	6	
	60060	5	
	60090	6	
	60110	9	
	60111	9	
	60150	13	
	60190	15	
	60230	19	
	LFH	40060	2
		60090	6
60110		9	
60150		13	
LFE	40060	2	
	60110	9	

Kabelabschottung

Zulassungsnummern und Beschreibungen:

Hinweis: Folgende Beschreibungen sind nicht vollständig und ersetzen nicht die Installations- und Anwendungsvorgaben der Zulassungen und Montageanleitungen.

Brandschutz-Kitt, BSKITT Z-19.11-2134

Brandschutzkitt ist ein dämmschichtbildender Baustoff der Feuerwiderstandsklasse S90 für Fugen, Spalten und anderen kleinen Öffnungen. Er darf nicht in Feuchträumen, vergleichbaren Bereichen oder in Umgebungen, die unter Einwirkung von Chemikalien wie Lösungsmitteln stehen, eingesetzt werden. Die Zulassung gilt nicht für die großflächige Verwendung als dämmschichtbildendes Brandschutzsystems auf der Oberfläche wie Stahl, Holz oder anderen Materialien zur Erhöhung der Feuerwiderstandsdauer.

Brandschutz-Set, BS90SET Z-19.15-1256

Brandschutz-Set ist ein Silikon-Brandschutzschaum der Feuerwiderstandsklasse S90, der in Wänden aus Mauerwerk, Beton bzw. Stahlbeton oder Porenbeton und leichten Trennwänden in Ständerbauart mit Stahlunterkonstruktion und einer beidseitigen Beplankung aus Gipskarton-Feuerschutzplatten oder nichtbrennbaren zement- bzw. gipsgebundenen Bauplatten, sowie Decken aus Beton bzw. Stahlbeton oder Porenbeton der Feuerwiderstandsklasse F90 eingebaut werden darf. Die in der Zulassung angegebenen Mindestdicken der Wände und Decken sind dabei zu berücksichtigen.

Lieferform: BS90SET



- bestehend aus:
- 1 Brandschutzschaum-Dose (BS90D)
 - 1 Formstück (BS90F)
 - 1 Ventilzange (BS90Z)
 - 3 Sprührohre mit Adapter (BS90S)
 - 2 Kennzeichnungsschilder
 - 1 AbZ, Zulassungs-Nr.: Z19.15-1256
 - 1 Montageanleitung
 - Ausbeute: ca. 2.100 cm³

BS90D



- 1 Brandschutzschaum-Dose (Nur in Verbindung mit Ventilzange BS90Z und Sprührohren BS90S zu verwenden)
- Ausbeute: ca. 900 cm³

BS90S



- 3 Sprührohre mit Adapter

BS90F



- 1 Formstück
- Ausbeute: ca. 1.200 cm³

BS90Z



- 1 Ventilzange

Brandschutz-Kissen, BSK Z-19.15-2162

Brandschutz-Kissen sind kissenförmige Elemente der Feuerwiderstandsklasse S90, die in Wänden aus Mauerwerk, Beton bzw. Stahlbeton oder Porenbeton und in leichten Trennwänden in Ständerbauart mit Stahlunterkonstruktion und beidseitiger Beplankung aus Gipskarton-Feuerschutzplatten sowie in Decken aus Beton bzw. Stahlbeton oder Porenbeton mit mindestens Feuerwiderstandsklasse F90 eingebaut werden dürfen. Dabei sind die in den Zulassungen angegebenen Mindestdicken der Wände und Decken zu berücksichtigen.

Brandschutz-Mörtel, BSM Z.19.15-2161

Brandschutzmörtel ist eine mörtelähnliche Substanz der Feuerwiderstandsklasse S90, die in Wänden aus Mauerwerk, Beton bzw. Stahlbeton oder Porenbeton sowie in Decken aus Beton bzw. Stahlbeton oder Porenbeton mit mindestens Feuerwiderstandsklasse F90 eingebaut werden dürfen. Dabei sind die in den Zulassungen angegebenen Mindestdicken der Wände und Decken ebenso zu berücksichtigen wie die Montageanleitung für die Kanalmontage.

Brandschutz-Stopfen, BSS Z.19.15-2179

Brandschutz-Stopfen sind in Grenzen verformbare quaderförmige bzw. zylindrische Bauteile mit einer Ablationsbeschichtung der Feuerwiderstandsklasse S90, die in Wänden aus Mauerwerk, Beton bzw. Stahlbeton oder Porenbeton und leichten Trennwänden in Ständerbauart mit Stahlunterkonstruktion und einer beidseitigen Beplankung aus Gipskarton-Feuerschutzplatten oder nichtbrennbaren zement- bzw. gipsgebundenen Bauplatten, sowie Decken aus Beton bzw. Stahlbeton oder Porenbeton der Feuerwiderstandsklasse F90 eingebaut werden darf. Die in der Zulassung angegebenen Mindestdicken der Wände und Decken sind dabei zu berücksichtigen.

Bedarfstabelle 2K-Silikon-Brandschutzschaum S90

Kanaltyp	V in cm ³	Kanal ohne Leitungsbelegung	Kanal max. belegt
BR65100	1.050	0,5 Set	0,5 Dose
BR65130	1.365	0,7 Set	0,6 Dose
BR65170	1.785	0,9 Set	0,8 Dose
BR65210D	2.205	1,0 Set + 0,1 Dose	1,0 Dose
BR85130	1.658	0,8 Set	0,5 Dose
BR85170	1.403	0,7 Set	0,6 Dose
BRH65100	1.050	0,5 Set	0,5 Dose
BRH65130	1.365	0,7 Set	0,6 Dose
BRH65170	1.785	0,9 Set	0,8 Dose
BRH65210D	2.205	1,0 Set + 0,1 Dose	1,0 Dose
BRA65100	1.050	0,5 Set	0,7 Dose
BRA65130	1.365	0,7 Set	0,6 Dose
BRA65170	1.785	0,9 Set	0,6 Dose
BRA65170B	1.785	0,9 Set	0,8 Dose
BRA65210	2.205	1,0 Set + 0,1 Dose	1,0 Dose
BRA65210B	2.205	1,0 Set + 0,1 Dose	1,0 Dose
BRA65210D	2.205	1,0 Set + 0,1 Dose	1,0 Dose
BRA85130	1.658	0,8 Set	0,8 Dose
BRA85170	2.168	1,0 Set	1,0 Dose
BRS65100	1.050	0,5 Set	0,7 Dose
BRS65130	1.365	0,7 Set	1 Dose
BRS65170	1.785	0,9 Set	1 Dose
BRS65170B	1.785	0,9 Set	1,2 Dose
BRS65210	2.205	1,0 Set + 0,1 Dose	1,0 Dose
BRS65210D	2.205	1,0 Set + 0,1 Dose	1,0 Dose
BRS85130	1.658	0,8 Set	0,8 Dose
BRS85170	2.168	1,0 Set	1,0 Dose
BRS100130	1.950	0,9 Set	1 Dose
BRS100170	2.550	1,0 Set + 0,5 Dose	0,7 Dose
BRS100210	3.150	1,0 Set + 1,0 Dose	1 Dose
BRS100210D	3.150	1,0 Set + 1,0 Dose	0,9 Dose
BRN65130	1.365	0,7 Set	1,4 Dose
BRN65170	1.785	0,9 Set	1,4 Dose
BRN65210	2.205	1,0 Set + 0,1 Dose	1,0 Dose
BKB85250	3.188	1,0 Set + 1,0 Dose	0,6 Dose
FWK3E50060	450	0,2 Set	0,8 Dose
FWK3E50110	825	0,4 Set	1 Dose
FWK3E50210	1.575	0,8 Set	1 Dose
FWK3E99160	2.640	1,0 Set + 0,7 Dose	1,4 Dose
FWK3E99260	3.900	1,0 Set + 1,0 Dose + 1,0 Formstück	0,2 Dose

Kanaltyp	V in cm ³	Kanal ohne Leitungsbelegung	Kanal max. belegt
FWK950060	450	0,2 Set	0,4 Dose
FWK950110	825	0,4 Set	0,7 Dose
FWK950210	1.575	0,8 Set	1,2 Dose
FWK999160	2.640	1,0 Set + 0,7 Dose	1,7 Dose
FWK999260	3.900	1,0 Set + 1,0 Dose + 1,0 Formstück	0,2 Dose
FB60110	990	0,5 Set	0,4 Dose
FB60130	1.170	0,6 Set	0,7 Dose
FB60150	1.350	0,6 Set	1,2 Dose
FB60190	1.710	0,8 Set	1,7 Dose
FB60230	2.070	1,0 Set	0,4 Dose
FB80130	1.560	0,7 Set	0,5 Dose
FB99230	3.450	1,0 Set + 1,0 Dose + 1,0 Formstück	0,6 Dose
LF40060	360	0,2 Set	0,8 Dose
LF40090	540	0,3 Set	0,7 Dose
LF40110	660	0,3 Set	0,2 Dose
LF60060	540	0,3 Set	0,3 Dose
LF60090	810	0,4 Set	0,4 Dose
LF60110	990	0,5 Set	0,2 Dose
LF60150	1.350	0,6 Set	0,4 Dose
LF60190	1.710	0,8 Set	0,4 Dose
LF60230	2.070	1,0 Set	0,4 Dose
LFH40060	360	0,2 Set	0,4 Dose
LFH60090	810	0,4 Set	0,8 Dose
LFH60110	990	0,5 Set	0,9 Dose
LFS40060	360	0,2 Set	0,2 Dose
LFS60060	540	0,3 Set	0,4 Dose
LFS60100	900	0,4 Set	0,4 Dose
LFS60150	1.350	0,6 Set	0,6 Dose
LFS60200	1.800	0,9 Set	0,2 Dose
LFE40060	360	0,2 Set	0,2 Dose
LFE60110	990	0,5 Set	0,4 Dose

Normstruktur / Generelles

Eine anwendungsneutrale strukturierte Kommunikationskabelanlage basiert auf einer allgemein gültigen Verkabelungsstruktur welche die Anforderungen und Ausbaureserven mehrerer Jahre berücksichtigt und für unterschiedliche Dienste (Sprache, Daten, Rundfunk, Gebäudeautomatisierung) verwendet werden kann.

Die Ziele einer anwendungsneutralen und strukturierten Verkabelung lassen sich wie folgt zusammenfassen:

- Berücksichtigung der heutigen und zukünftigen Kommunikationssysteme
- Einhaltung aktueller Standards
- Standardisierte Komponenten, z.B. Kabel und Steckverbinder
- Standardisierte Verfahren zur Messung, Prüfung und Dokumentation
- Kapazitätsreserven hinsichtlich der Leistungsfähigkeit
- Flexible Erweiterbarkeit
- Hierarchische Topologie (z.B. Stern oder Baum)

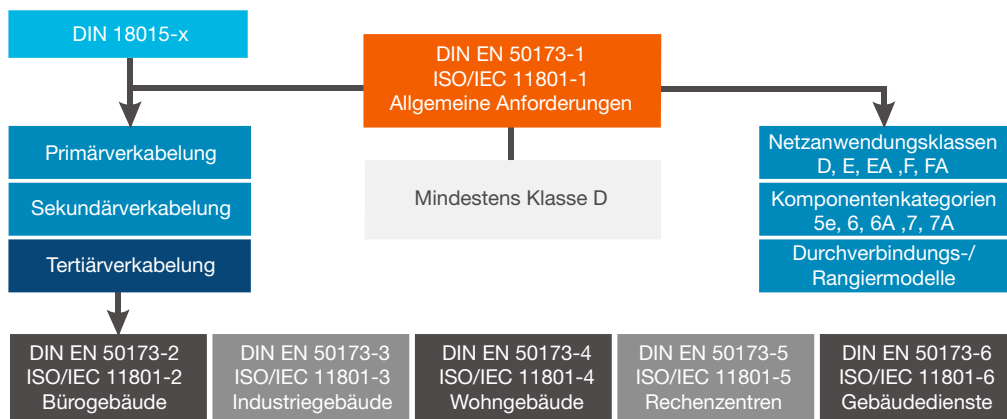

Die EN 50173 definiert die allgemeinen Anforderungen an anwendungsneutrale Kommunikationskabelanlagen für die

- Geländeverkabelung (auch Primär- bzw. Campusverkabelung)
- Gebäudeverkabelung (auch Sekundär- bzw. Steigbereichsverkabelung)
- Etagenverkabelung (auch Tertiär- bzw. horizontale Verkabelung)
- Anforderung an die Errichtung, Aufbau und Struktur
- Leistungsanforderungen an die Übertragungsstrecke und die Komponenten
- Anforderungen an die Sicherheit (z.B. Mechanisch, Elektrisch, Feuer)
- Anforderungen an die elektromagnetische Verträglichkeit.

Teilsysteme der Verkabelungsstruktur

Die grundlegenden Anforderungen an die anwendungsneutrale Kommunikationskabelanlage werden in Teil 1 der EN 50173 beschrieben. Zusätzlich die spezifischen Anforderungen an die Primär- und Sekundäre Verkabelung. In den Teilen 2 bis 6 sind die spezifischen Anforderungen der Tertiärverkabelung festgelegt, welche sich je nach Gebäudetyp unterscheiden.

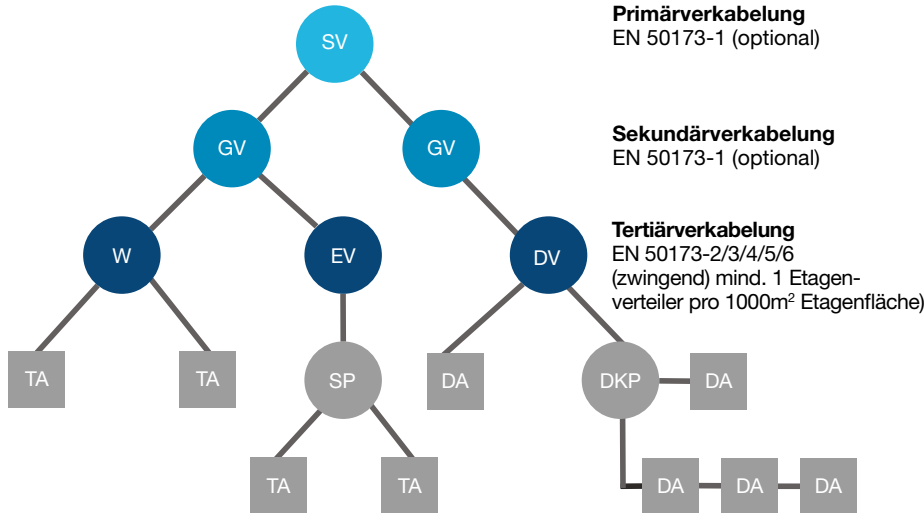

Primärverkabelung
EN 50173-1 (optional)

Sekundärverkabelung
EN 50173-1 (optional)

Tertiärverkabelung
EN 50173-2/3/4/5/6
(zwingend) mind. 1 Etagenverteiler pro 1000m² Etagenfläche)

Primär-/Geländeverkabelung

Die Primärverkabelung dient zur Verbindung von einzelnen Gebäuden untereinander. Sie beginnt in einem Standortverteiler (SV) und endet in den Gebäudeverteilern (GV).

Sekundär-/Gebäudeverkabelung

Die Sekundärverkabelung dient zur Verbindung der einzelnen Etagen innerhalb eines Gebäudes. Sie beginnt im Gebäudeverteiler (GV) und endet in den Etagenverteilern (EV), Wohnungsverteilern (WV) oder Dienstverteilern (DV).

Tertiär-/Etagenverkabelung

Die Tertiärverkabelung dient zur Verbindung der auf einer Etage bzw. in einer Wohnung installierten Anschlussdosen. Sie beginnt im Etagen-/Wohnungs-/Dienstverteiler und endet an den einzelnen IT-Anschlüssen (TA) bzw. Dienstanschlüssen (DA).

Zur weiteren Flexibilisierung bzw. zur Gruppierung von mehreren Anschlüssen, z.B. von Bürolandschaften oder Großraumbüros, können zwischen den Etagenverteilern und den Anschlüssen so genannte Sammelpunkte (SP) oder Dienstkonzentrationspunkte (DKP) vorgesehen werden. Diese befinden sich meist in Zwischendecken oder Zwischenböden.

Netzanwendungsklassen und Komponentenkategorien

Um die Leistungsfähigkeit der anwendungsneutralen Kommunikationskabelanlage beurteilen zu können sind in Teil 1 der EN 50173 so genannte Netzanwendungsklassen (engl.: Link Performance) und Komponentenkategorien (engl.: Category) definiert. Die Netzanwendungsklasse (kurz: Klasse) umfasst die gesamte Übertragungsstrecke inkl. der Patchkabel bzw. Geräteanschlussleitungen. Die Klasse wird in der Regel durch den Kunden oder dessen Fachplaner entsprechend der benötigten Anwendungen festgelegt. Die Einhaltung der Leistungsanforderungen wird am Ende der Installation durch den Installateur mit einer entsprechenden Messung nachgewiesen. Teil 2 der EN 50173 definiert als Mindestanforderung für die tertiäre Verkabelung die Klasse D. Die Komponentenkategorie (kurz: Kategorie) umfasst jeweils nur die einzelnen Komponenten (Installationsleitung, Anschlussdosen, Geräteanschlussleitungen). Die Einhaltung der Leistungsanforderungen wird durch den jeweiligen Hersteller oder durch ein von diesem beauftragten Prüflabor nachgewiesen. Entsprechend der vorgegebenen Klasse sind die Komponenten passend auszuwählen um die geforderte Leistungsfähigkeit der gesamten Übertragungsstrecke zu erzielen.

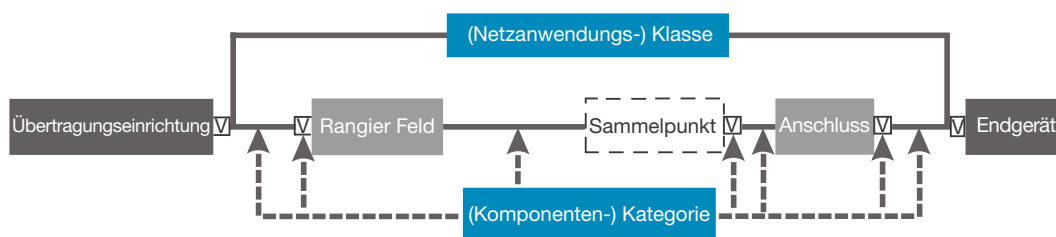

Komponentenkategorie (ISO/IEC &EN)	RJ45	
5 _e	10 / 100 / 1000Base-T; 2,5GBase-T	Ja
6	10 / 100 / 1000Base-T; 2,5 / 5GBase-T, HDBase-T	Ja
6 _A	10 / 100 / 1000Base-T; 2,5 / 5 / 10GBase-T, HDBase-T	Ja
7	(600MHz)	Nein
7 _A	(1000MHz)	Nein
8.1	10 / 100 / 1000Base-T; 2,5 / 5 / 10 / 25 / 40GBase-T	Ja
8.2	10 / 100 / 1000Base-T; 2,5 / 5 / 10 / 25 / 40GBase-T	Nein

Netzanwendungsklasse (ISO/IEC &EN)	MHz	Schirm	Länge	Verbinder
D	bis 2.5GBase-T	100	optional	100m max. 4
E	bis 5GBase-T, HDBase-T	250	optional	100m max. 4
E _A	bis 10GBase-T, HDBase-T	500	optional	100m max. 4
F	-	600	zwingend	100m max. 4
F _A	-	11000	zwingend	100m max. 4
I	bis 40GBase-T	2000	zwingend	30m max. 2
II	bis 40GBase-T	2000	zwingend	30m max. 2

Übertragungsstrecke und Verkabelungsstrecke

Neben der Klasse und Kategorie wird zwischen Übertragungsstrecke (engl.: Channel Link) und der festen Verkabelungsstrecke (engl.: Permanent Link) unterschieden.

Die feste Verkabelungsstrecke umfasst dabei die fest installierten Komponenten wie Installationsleitung, Sammelpunkt und Anschlussdose. Die fehlerfreie Installation und Leistungsfähigkeit (entsprechend der vom Kunden festgelegten Klasse) wird durch den Installateur mittels Messung (Permanent Link unter Test) nachgewiesen.

Die Übertragungsstrecke umfasst neben der festen Verkabelungsstrecke zusätzlich die Geräteanschlussleitungen bzw. Patchkabel.

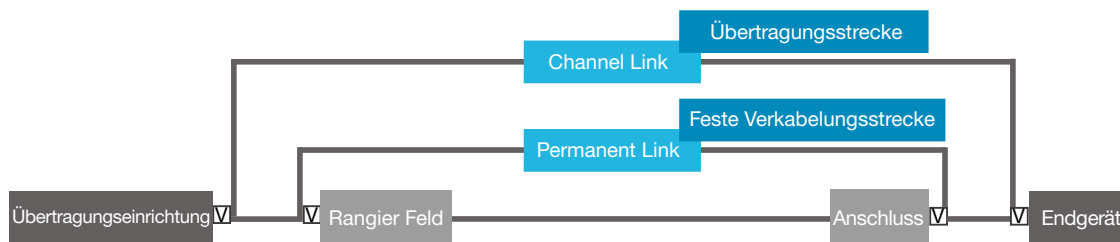

Durchverbindungs-/Rangiermodelle

Unter Berücksichtigung der verschiedenen Gebäudetypen und Raumstrukturen definieren die Teile 2 bis 6 der EN 50173 verschiedene Ausführungen für die Übertragungsstrecke.

2-Verbinder-Modell

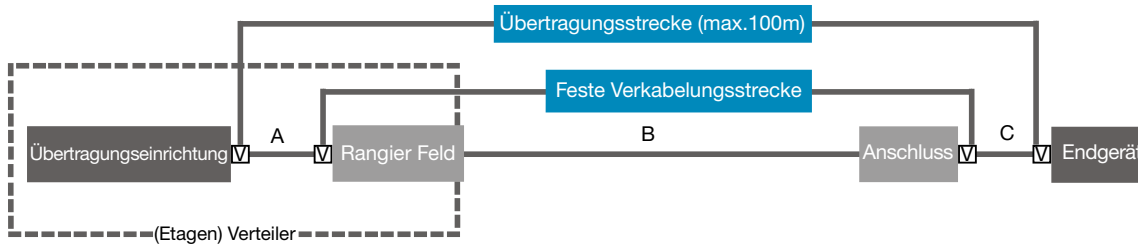

	Komponente	Min. Länge	Max. Länge
A	Geräteanschlussleitung	1m	5m
B	Installationsleitung	15m	90m
C	Geräteanschlussleitung	1m	5m

Bei mehr als 4 Steckverbindungen in der Übertragungsstrecke:
Reduzierung um 1m pro zusätzlicher Steckverbindung

Bei mehr als 20°C Umgebungstemperatur:
Reduzierung um 0,2% pro °C bei geschmierten Leitungen

3-Verbinder-Modell

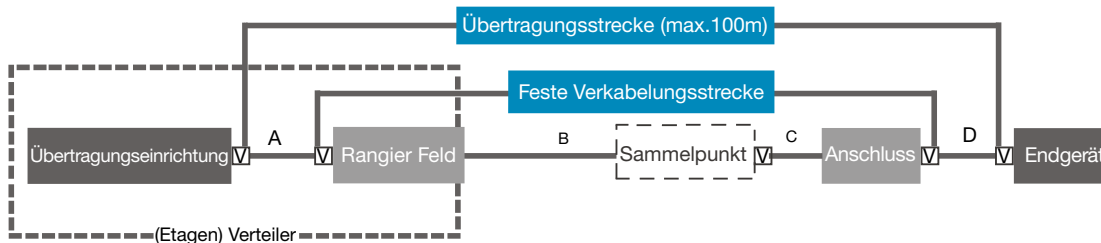

	Komponente	Min. Länge	Max. Länge
A	Geräteanschlussleitung	1m	5m
B	Installationsleitung	15m	90m
C	Sammelpunktanschlussleitung	5m	-
D	Geräteanschlussleitung	2m	5m

Bei mehr als 4 Steckverbindungen in der Übertragungsstrecke:
Reduzierung um 1m pro zusätzlicher Steckverbindung

Bei mehr als 20°C Umgebungstemperatur:
Reduzierung um 0,2% pro °C bei geschmierten Leitungen

4-Verbinder-Modell

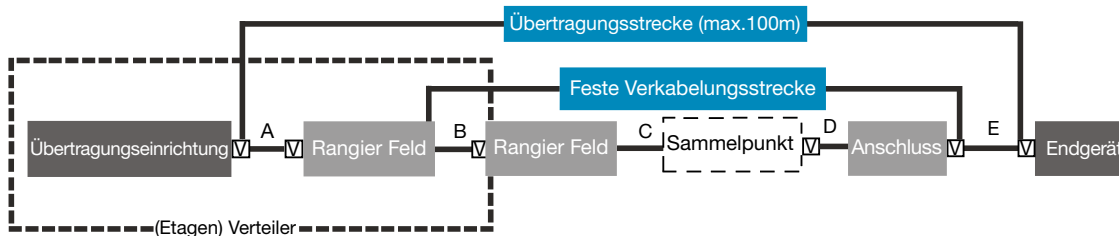

	Komponente	Min. Länge	Max. Länge
A	Geräteanschlussleitung	2m	5m
B	Rangierleitung	2m	-
C	Installationsleitung	15m	85m
D	Sammelpunktanschlussleitung	5m	-
E	Geräteanschlussleitung	2m	5m

Bei mehr als 4 Steckverbindungen in der Übertragungsstrecke:
Reduzierung um 1m pro zusätzlicher Steckverbindung

Bei mehr als 20°C Umgebungstemperatur:
Reduzierung um 0,2% pro °C bei geschmierten Leitungen

Twisted-Pair-Kabel

In der Telefon und Netzwerktechnik werden typischerweise symmetrische Kabel mit verseilten Aderpaaren verwendet, da die paarweise Verseilung in Kombination mit einem elektrisch leitfähigen Schirm Störeinflüsse, z.B. von stromführenden Leitungen vermindert.

Ein Kupferkabel mit verseilten (umgangssprachlich auch gekreuzten bzw. verdrehten) Aderpaaren wird im englischen Twisted Pair genannt. Es ähnelt dem in Deutschland verwendeten Telefonkabel mit der Bezeichnung J-Y(ST)Y.

Ein elektrisch leitfähiger Schirm aus Drahtgeflecht dient als Abschirmung gegen niederfrequente Felder, z.B. der 50Hz Netzfrequenz. Ein elektrisch leitfähiger Schirm aus Aluminiumfolie welcher um die Aderpaare gewickelt ist, reduziert die Störeinflüsse zwischen den einzelnen Aderpaaren. Eine Kombination aus Folie und Drahtgeflecht kann sehr effektiv innere und äußere Störeinflüsse verringern.

Bei der Verwendung von geschirmten Kabeln ist darauf zu achten, dass der Schirm ordnungsgemäß in den Potentialausgleich eingebunden ist. Ebenso ist darauf zu achten, dass die angeschlossenen Netzwerkgeräte, z.B. PC, Switch, Drucker ebenfalls ordnungsgemäß in den Potentialausgleich eingebunden sind.

Im Jahr 2002 wurde mit der ISO/IEC 11801 ein neues Bezeichnungssystem in der Form **XX / Y ZZ** eingeführt. Dieses Bezeichnungssystem wurde in die EN 50173 übernommen.

XX = Gesamtschirm / Y = Aderpaarschirm:

- U = ohne Schirm
- F = Folie
- S = Drahtgeflecht
- SF = Drahtgeflecht und Folie (nur Gesamtschirm)

ZZ = Verseilungsart:

- TP = Twisted Pair (Standard)
- QP = Quad Pair

Kabelbezeichnung (EN 50173-1)

U/UTP	Kein gemeinsamer Schirm Aderpaare ungeschirmt
F/UTP	Gemeinsamer Folienschirm Aderpaare ungeschirmt
U/FTP	Kein gemeinsamer Schirm Aderpaare jeweils mit Folienschirm
S/FTP	Gemeinsamer Geflechschirm Aderpaare jeweils mit Folienschirm
SF/UTP	Gemeinsamer Geflecht-und Folienschirm Aderpaare ungeschirmt

Kabelquerschnitte AWG

In den USA werden Aderquerschnitte bzw. Aderdurchmesser in codierter Form über eine AWG Nummer angegeben. Teilweise werden auch in europäischen Katalogen und Datenblätter diese Angaben verwendet.

AWG	Aderquerschnitt in mm ²	Aderdurchmesser in mm
17	1,01	1,14
18	0,79	1,02
19	0,65	0,91
20	0,51	0,81
21	0,407	0,72
22	0,32	0,64
23	0,255	0,57
24	0,205	0,51
25	0,162	0,455
26	0,125	0,40
27	0,102	0,36
28	0,080	0,32
29	0,0646	0,287
30	0,0516	0,254

Steckverbinder für Twisted-Pair-Kabel

Bei der Verwendung von Twisted-Pair-Kabeln in anwendungsneutralen Kommunikationskabelanlagen wird üblicherweise die RJ45 Steckverbindung (umgangssprachlich auch Western Stecker) verwendet. In Europa ist diese Steckverbindung in der Normenreihe EN 60603-7 standardisiert.

Für die Belegung der 8-poligen RJ45 Anschlussdosen wird zwischen dem EIA/TIA568A und dem EIA/TIA568B Standard unterschieden.

Bei einer Neuinstallation wird im Vorfeld festgelegt, nach welchem Standard die Verkabelung ausgeführt werden soll.

In Europa wird überwiegend EIA/TIA568A verwendet, da dieser vergleichbar mit der Belegung bei Telefoninstallationen ist.

Bei Erweiterung einer bestehenden Kommunikationskabelanlage ist zunächst zu prüfen, nach welchem Standard die bestehenden Anschlussdosen und Patchfelder verkabelt sind.

Es muss sichergestellt werden, dass die gesamte feste Verkabelungstrecke einheitlich, d.h. nach demselben Standard verkabelt ist!

Patchkabel bzw. Geräteanschlussleitungen können auch nach dem jeweils anderen Standard ausgeführt sein, da beide Standards die Kontakte 1:1 (engl: straight through) durch verdrahten.

Kontakt	Belegung nach EIA/TIA568A	Belegung nach EIA/TIA568B
1	Grün - Weiß	Orange - Weiß
2	Grün	Orange
3	Orange - Weiß	Grün - Weiß
4	Blau	Blau
5	Blau - Weiß	Blau - Weiß
6	Orange	Grün
7	Braun - Weiß	Braun - Weiß
8	Braun	Braun

Man unterscheidet 5 gängige Bodensysteme. Das jeweilige Bodensystem gibt von Anfang an eine entscheidende Richtung vor. Je nach System lassen sich nur bestimmte Produkte verwenden. Ob es sich nun um ein estrichüberdecktes Kanalsystem handelt, welches meist bei Neubauten zum Einsatz kommt, oder um ein Aufboden Kanalsystem, welches oft bei Sanierungsobjekten verwendet wird, die grobe Richtung ist grundverschieden. Für jedes System stehen bestimmte Lösungen und Kombinationsmöglichkeiten zur Verfügung.

Estrichüberdecktes Kanalsystem

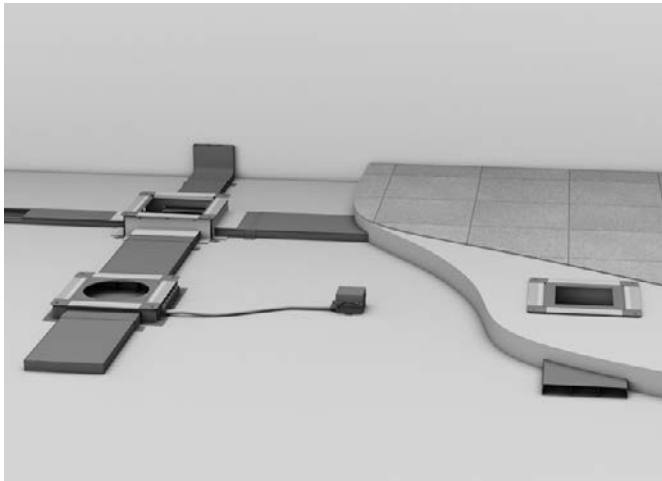

electraplan.UK

Das estrichüberdeckte Kanalsystem ist für alle Arten von Estrich geeignet. Egal ob Verbundzementestrich, schwimmender Eswtrich, Fließestrich oder mit besonderen Vorkehrungen auch Gussasphalt / Heißeestrich. Das estrichüberdeckte Kanalsystem ist im Wohn- und Zweckbau einsetzbar.

Estrichbündige Kanalsysteme

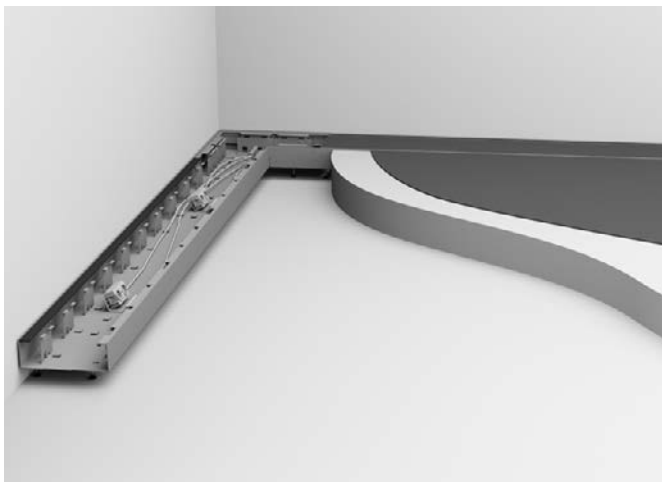

tehalit.BKB

Der estrichbündige tehalit.BKB stellt Energie-, Daten- und Kommunikationsanschlüsse rund um den Raum zur Verfügung. Neben seiner Offenheit für modernste Technik ist er für jede Innenraumgestaltung offen: Er kann mit allen Arten von trockengepflegten Böden belegt werden. Dabei sorgt die millimetergenaue Höhennivellierung für einen „glatten“ Abschluss – während das umfangreiche Formteileprogramm sich jedem Winkel exakt anpasst.

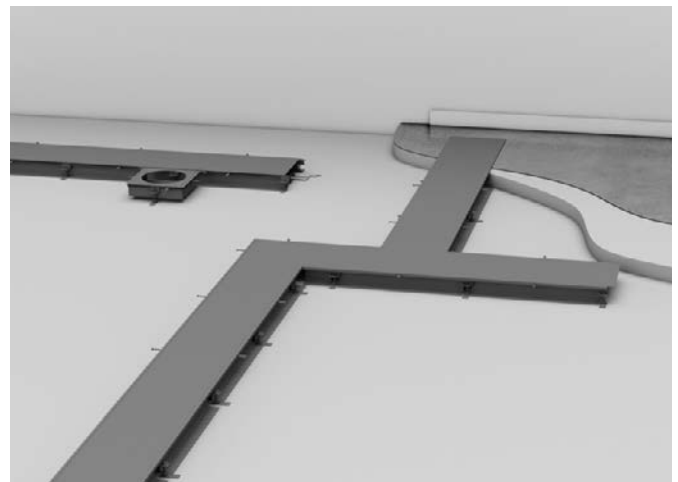

electraplan.BK

Dieses höhenvariable System findet überall dort Anwendung, wo man sich über den „Endausbau“ noch nicht im Klaren ist bzw. ein Höchstmaß an Flexibilität behalten möchte. Kanalbreiten von bis zu 600 mm lassen den Kanal dort zum Einsatz kommen, wo ein hohes Leitungsaufkommen vorhanden ist. In Produktionshallen in blanker Ausführung, aber auch in Büro- und Verwaltungsgebäuden mit Bodenbelag beklebten Kanaldeckeln, wird dieser estrichbündige Kanal eingesetzt. Durch seine geringe Höhe ist der Kanal auch für sehr flache Estrichhöhen ab 30 mm gut geeignet.

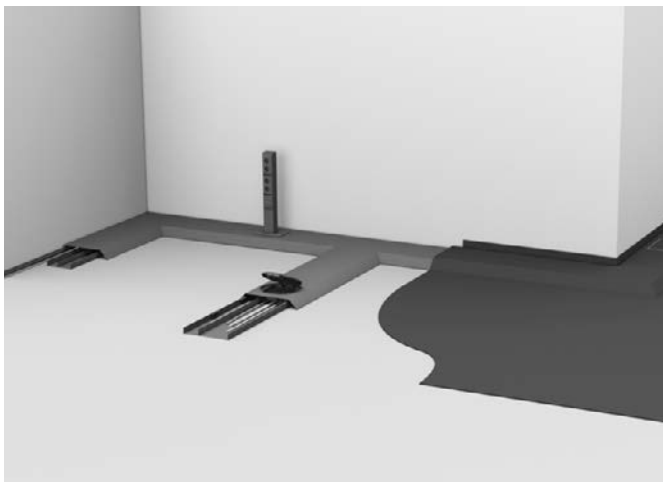
Aufboden Kanalsystem**electraplan.AK**

Dieses Kanalsystem eignet sich besonders für Altbausanierungen sowie bei Modernisierung und Erweiterung von Gebäudeinstallationen.

Haupteinsatzbereiche sind Sanierungsobjekte von Büro- und Verwaltungsgebäuden sowie Bauvorhaben, die eine schnelle Errichtung von elektrischen Anlagen auf schon fertigen Fußböden erfordern. Ist ein Einbau von Unterflurkanälen im Estrich wegen geschützter Bausubstanz aus statischen oder aus Denkmalschutzgründen nicht möglich, werden auf den fertigen Fußböden Aufbodenkanäle verlegt. Aber auch in Montagehallen, Laboren oder Industriegebäuden werden die robusten Aufbodenkanäle eingesetzt.

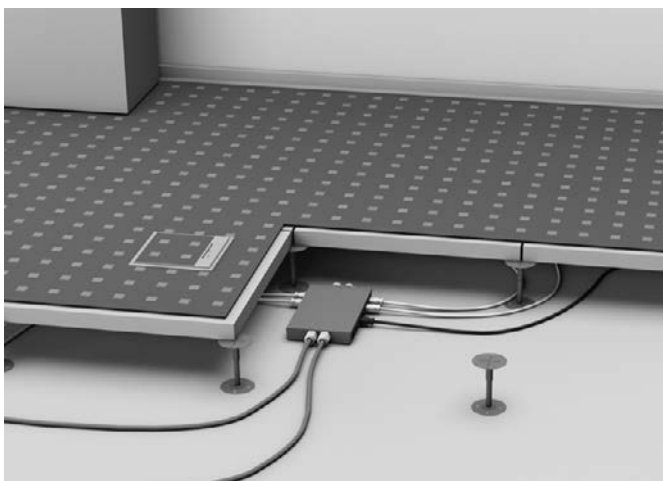
Doppelboden**electraplan.DB**

Großraumbüros oder Call-Center mit großen Grundflächen, die durch Raumteiler in viele Computerarbeitsplätze unterteilt sind und umstrukturierbar bleiben sollen, kommen um dieses flexible System nicht herum.

Dies gilt auch für mit Doppelboden konstruierte Computer-Serverräume, die durch ihre Bauweise höchstmögliche Flexibilität bieten. In Schauräumen oder Messeständen, die je nach Bedarf wieder umgebaut werden, sind komplett vernetzte Energie- und Datennetzwerke auf diese Weise integriert.

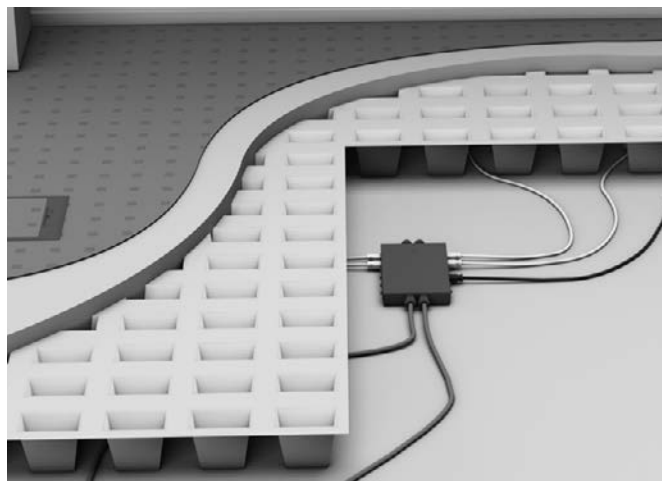
Hohlraumboden**electraplan.HB**

Beim Hohlraumboden werden vorgefertigte Styropor- oder Kunststoffschalen auf der Rohdecke ausgelegt und anschließend mit Estrich vergossen. Im Gegensatz zum Doppelboden, bei dem einzelne Platten nach Bedarf ausgetauscht werden können, ist ein Hohlraumboden eine geschlossene Estrichplatte auf Stelzen. Ähnlich wie beim Doppelboden lässt sich die Verdrahtung sehr flexibel über Plug and Play Systeme gestalten.

Um die richtige Kanalgröße zu definieren, wird das Leitungsvolumen benötigt. Da die Leitungen in der Praxis nie optimal parallel und Platz sparend nebeneinander liegen, rechnet man hier mit der Formel $(d)^2$ Durchmesser zum Quadrat. Um später für eventuelle Nachrüstungen gewappnet zu sein, sollten die Kanäle nur zu 50% ausgefüllt werden. Auch lassen sich dadurch die Leitungen einfacher durch den Kanal einziehen. Zusätzlich muss beachtet werden, dass bei dieser Berechnung noch keine Bodentanks oder Auslässe, die den Leitungsweg eventuell unterbrechen, berücksichtigt wurden. In der Praxis werden Energie- und Datenkabel voneinander getrennt im Kanal verlegt. Trennstegte teilen den Kanal in mehrere Züge auf. Trifft dies bei Ihnen auch zu, so berechnen Sie für jeden Zug den Platzbedarf einzeln aus. Unter www.hager.com/de finden Sie einen Leitungsvolumen-Konfigu-

rator, der Ihnen bei der Berechnung hilft. Diese Berechnung ist als allgemeiner Richtwert anzusehen. Bei starker Strombelastung der Leitungen ist die Erwärmung der Leitungen zu berücksichtigen. Genauso müssen alle gegebenen Vorschriften, wie z.B. DIN VDE 0100, beachtet werden. Unter <http://www.hager.de/Konfigurator> finden Sie einen Kabelvolumen-Konfigurator, der Ihnen bei der Berechnung hilft. Diese Berechnung ist als allgemeiner Richtwert anzusehen und hat keinen Anspruch auf Vollständigkeit. So ist zum Beispiel bei starker Strombelastung der Kabel die Erwärmung der Kabel zu berücksichtigen. Genauso müssen alle gegebenen Vorschriften, wie z.B. DIN VDE 0100, beachtet werden. Auf der nebenstehenden Seite finden Sie eine Übersicht der gängigen Kabeltypen.



Übersicht der gängigsten Leitungstypen mit Durchmesser und Platzbedarf:

Technik

Starkstromkabel

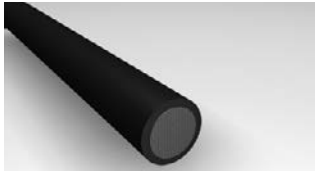

Kabeltyp	Durchmesser mm	Platzbedarf cm ²
1 x 10	10,5	1,10
1 x 16	11,5	1,32
1 x 25	12,5	1,56
1 x 35	13,5	1,82
1 x 50	15,5	2,40
1 x 70	16,5	2,72
1 x 95	18,5	3,42
1 x 120	20,5	4,20
1 x 150	22,5	5,06
3 x 1,5	11,5	1,32
3 x 2,5	12,5	1,56
3 x 10	17,5	3,06
3 x 16	19,5	3,80
3 x 50	26,0	6,76
3 x 70	30,0	9,00
3 x 120	36,0	12,96
4 x 1,5	12,5	1,56
4 x 2,5	13,5	1,82
4 x 6	16,5	2,72
4 x 10	18,5	3,42
4 x 16	21,5	4,62
4 x 25	25,5	6,50
4 x 35	28,0	7,84
4 x 50	30,0	9,00
4 x 70	34,0	11,56
4 x 95	39,0	15,21
4 x 120	42,0	17,64
4 x 150	47,0	22,00
5 x 1,5	13,5	1,82
5 x 2,5	14,5	2,10
5 x 6	18,5	3,42
5 x 10	20,5	4,20
5 x 16	22,5	5,06
5 x 25	27,5	7,56
5 x 35	34,0	11,56
5 x 50	40,0	16,00

Starkstromkabel



Kabeltyp	Durchmesser mm	Platzbedarf cm ²
1 x 4	6,5	0,42
1 x 6	7,0	0,49
1 x 10	8,0	0,64
1 x 16	9,5	0,90
1 x 25	12,5	1,56
3 x 1,5	9,1	0,83
3 x 2,5	10,4	1,08
3 x 4	11,0	1,21
4 x 1,5	9,0	0,81
4 x 2,5	10,5	1,10
4 x 4	12,5	1,56
4 x 6	13,5	1,82
4 x 10	16,5	2,72
4 x 16	19,0	3,61
4 x 25	23,5	5,52
4 x 35	26,0	6,76
5 x 1,5	10,8	1,17
5 x 2,5	12,2	1,49
5 x 4	13,5	1,82
5 x 6	14,5	2,10
5 x 10	18,0	3,24

Fernmeldeleitung



Kabeltyp	Durchmesser mm	Platzbedarf cm ²
2 x 2 x 0,6	5,0	0,25
4 x 2 x 0,6	6,9	0,48
6 x 2 x 0,6	7,2	0,52
10 x 2 x 0,6	7,5	0,56
20 x 2 x 0,6	9,0	0,81
40 x 2 x 0,6	11,0	1,12
60 x 2 x 0,6	13,0	1,69
100 x 2 x 0,6	17,0	2,89
200 x 2 x 0,6	23,0	5,29
2 x 2 x 0,8	6,0	0,36
4 x 2 x 0,8	7,0	0,49
6 x 2 x 0,8	8,5	0,72
10 x 2 x 0,8	9,5	0,90
20 x 2 x 0,8	13,0	1,69
40 x 2 x 0,8	16,5	2,72
60 x 2 x 0,8	20,0	4,00
100 x 2 x 0,8	25,5	6,50
200 x 2 x 0,8	32,0	10,24

EDV-Leitung



Kabeltyp	Durchmesser mm	Platzbedarf cm ²
CAT 5	8,2	0,67
CAT 6	8,2	0,67

Koax-Leitung

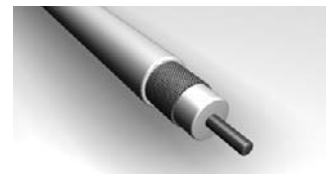

Kabeltyp	Durchmesser mm	Platzbedarf cm ²
RG-59	6,5	0,42
10Base5	12,5	1,56

Bodenaufbau:

Ein entscheidendes Kriterium bei der richtigen Auswahl ist der Bodenaufbau. Die Estrichhöhe legt den Spielraum für die Unterflurinstallation fest. Je nach Höhe kommen unterschiedliche Produkte und Lösungen zum Einsatz. Immer öfter kommt es vor, dass die

Estrichhöhe aus Kostengründen immer dünner wird. Gerade hierfür gibt es bei Hager eine Reihe an fertigen Lösungen. Sollte die Estrichhöhe jedoch extrem niedrig sein, kann auch hier mit speziellen projektbezogenen Sonderlösungen weitergeholfen werden.



Für jeden Bodenaufbau der passende Geräteeinbau

Generell gilt: Den Spielraum für die Bodenlösung legt die Estrichhöhe fest

- Sonderlösungen für Estrichhöhen von 40 mm
- Klappdeckel mit ultraflacher Einbautiefe für Estrichhöhen von 50 mm
- Standard-Versorgungseinheiten für 70 mm Estrichhöhe
- Edelstahl-Kassetten für 100 mm Estrichhöhe

Bodenbelag:

Oft ist der Bodenbelag in einem Bauvorhaben fest vorgegeben. Ob es sich um Teppichboden, Laminat, Parkett, Fliesen, Stein, PVC oder Linoleumbelag handelt, jeder Belag hat eine andere Höhe. Somit passen nicht jeder Belag in jede Einbaueinheit. Hier stehen drei verschiedene Höhen zur Auswahl. Bei kleineren Belaghöhen von bis zu 5 mm oder bis zu 12 mm stehen Versorgungseinheiten, bei größeren bis zu 23 mm Edelstahl-Kassetten zur Verfügung.

Nach der Elektroinstallation kommt das Finishing. Ob Teppich, PVC, Laminat, Parkett oder Stein - oft ist der Bodenbelag bereits im Bauplan vorgegeben. Da jeder Belag eine andere Stärke hat, bieten die Verschlussdeckel der Versorgungseinheiten unterschiedlich hohe Aussparungen, in der die Bodenbeläge eingeklebt werden können. Bei hager stehen Ihnen drei Rahmenhöhen zur Auswahl.



Rahmenhöhe 5 mm – für PVC, Linoleum, Auslegeware
PVC-Beläge haben oft nur eine Stärke von 3 bis 4 mm. Für solche Beläge sowie für dünne Teppiche und Linoleum sind Standard-Versorgungseinheiten mit 5 mm Rahmenhöhe ideal.



Rahmenhöhe 12 mm – für Auslegeware und Laminat
Teppichböden und Laminat besitzen in der Regel eine Stärke von 8 bis 10 mm, manche Laminatsorten sind mit Kleber sogar noch stärker. Hier reichen handelsübliche Rahmen mit 10 mm Höhe nicht aus. Deshalb bietet Hager als einziger Anbieter Standardversorgungseinheiten mit 12 mm Rahmenhöhe an. Ist der Rahmen zu hoch, können Deckeleinlagen von 1 bis 2 mm zur Unterfütterung des Bodenbelags eingesetzt werden.



Rahmenhöhe 23 mm – für Parkett, Fliesen oder Stein
Für Beläge wie Parkett oder Steinfliesen hat Hager Edelstahlkassetten mit einer Bodenaussparung je nach Ausführung von bis zu 23 mm bzw. bis zu 38 mm im Programm. Das gewährleistet auch bei sehr dicken Bodenbelägen eine saubere Arbeit ohne Höhen und Tiefen!

Bodenpflege:

Je nachdem welchen Verschmutzungen ein Boden ausgesetzt ist, wird er entweder der Reinigungskategorie „trockengepflegt“ oder „nassgepflegt“ zugeordnet. Die Kategorie bestimmt die Anschlusslösung, die bei der Installation zum Einsatz kommt.

Trockengepflegte und „feuchtgereinigte“ Böden

Bodenbeläge, die sich absaugen lassen (z.B. Teppichboden) oder die mit feuchten, aber nicht nassen Reinigungsgeräten abgewischt werden (z.B. Laminat), werden als „trockengepflegte Böden“ zusammengefasst. Auf solche Böden können ohne Bedenken alle Standardversorgungseinheiten, -Leitungsauslässe und -Zapfsäulen von Hager eingesetzt werden.

Nassgepflegte Böden

Böden, die starken Verschmutzungen ausgesetzt sind - wie etwa Steinfußböden in Werkhallen -, müssen mit Hilfe flüssiger Reinigungsmittel nassgesäubert werden. Für diese „nassgepflegten Böden“ bietet Hager „wasserdichte“ Systemkomponenten an, z.B. Leitungsauslässe mit integriertem Schwallwasserschutz oder abgedichtete Versorgungseinheiten aus Aluminium oder Polyamid.

Traglasten für Versorgungseinheiten und Kassetten:

Je nach Gegebenheit sind unterschiedliche Anforderungen an die Belastung gestellt. Im Büroalltag treten meist Belastungen von bis zu 1500 Newton auf. Doch gerade in öffentlichen Gebäuden wie Flughäfen oder Bahnhöfen kommt man mit dieser Angabe nicht mehr hin. Der tägliche Betrieb von Kofferwagen, Reinigungsmaschinen oder mobilen Gerüstwagen erhöht die Beanspruchung. Auch in Autohäusern oder Schauräumen wird oft die Bedingung der Überfahrbarkeit gestellt. In Montage- oder Lagerhallen wird die Belastung meist nochmals Tuch beladene Gabelstapler oder LKW's in die Höhe getrieben.

1500 Newton Standard

Versorgungseinheiten und Edelstahl-Kassetten
Alle Versorgungseinheiten und Edelstahl-Kassetten sind normkonform für 1500 Newton Belastung ausgelegt. Hierunter fallen alle Versorgungseinheiten, alle Edelstahl-Kassetten, Estrichbündige Kanäle, Aufbodenkanäle uze. Für normale Belastungen des Büroalltags ist dies vollkommen ausreichend.

7500 Newton überfahrbar

Versorgungseinheit VAN R12
Für erhöhte Belastungen ist die Versorgungseinheit VANR12 ausgelegt. Dank seinem Material Aluminium lässt sich diese Versorgungseinheit mit dem Auto befahren.

20000 Newton Schwerlast

Schwerlast-Kassetten
Gerade in Autohäusern kommt die Schwerlastkassette HBKK Q405 zum Einsatz. Diese Edelstahl-Kassette ist mit einem massiven Schwerlastrahmen unterstützt und bietet somit auch genug Stabilität für extrem hohe Belastungen.

Sonder-Schwerlastkanal

Als kundenspezifische Sonderlösung für mehrere Universitäten wurde bereits mehrfach ein Schwerlastkanal gefertigt. Dieser ist für eine Belastung von bis zu 20000 Newton ausgelegt. Es stehen mehrere Breiten und Höhen zur Verfügung. Ebenso wurden entsprechende Formstücke wie z.B. T-Stücke, Kreuzungen, Abzweigungen und Endstücke gefertigt. Sprechen Sie uns bei Bedarf einfach an.

Materialauswahl und Formen, Versorgungseinheiten und Kassetten:

Versorgungs- und Einbaueinheiten

Um gewerbliche Gebäude sinnvoll zu bewirtschaften, sollte man aus dem Vollen schöpfen können - sowohl was Energie als auch was Informationen und Daten betrifft. Die Versorgungs- und Einbaueinheiten electraplan. VE-EE liefern alles, was Ihre Kunden wünschen: Sie sind mit jedem electraplan-Bodeninstallationssystem kompatibel und können nach Bedarfst sechs bis zwölf Anschlussdosen ausgerüstet werden. Damit Sie bei der Planung aus dem Vollen schöpfen können, gibt es die Versorgungseinheiten in vielen Materialien, Formen und Farben.

Jeder Gerätebecher kann variabel bestückt werden: mit Schutzkontaktsteckdosen oder Tragstegegeräten für die Netzwerk- und Multimediatechnik.

Polyamid

Das Standardmaterial für Versorgungseinheiten ist Polyamid. Polyamidrahmen halten einer Belastung von bis zu 1,5 kN (DIN-Vorgabe) stand - ideal für den klassischen Bodeneinsatz. Polyamidversorgungseinheiten erhalten Sie in zwei regulären Farben. Falls Ihr Kunde nicht alles „grün in grau“ haben möchte, liefern wir - ab einer bestimmten Auflage - in jeder beliebigen RAL-Farbe. Farben: Grau (RAL 7011), Schwarz (RAL 9005), Größen: große Auswahl für den Einsatz von z.B. 6, 9, 10 oder 12 Steckdosen

Formen:

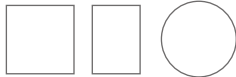

Aluminium

In Verbindung mit hochwertigen Bodenbelägen - z.B. Steinfliesen - empfiehlt sich der Einsatz von Aluminiumversorgungseinheiten. Sie sind nicht nur stabiler, sondern sorgen für ein eleganteres Bodenbild. Für starke Beanspruchung in öffentlichen Gebäuden - z.B. Showrooms, Bahnhöfe oder Flughäfen - bietet Hager Aluminiumeinheiten, die Belastungen bis 7,5 kN standhalten.

Größen: 2 Größen für den Einsatz von z.B. 6 oder 12 Steckdosen

Formen:



Edelstahl

Versorgungseinheiten aus Edelstahl sind besonders robust: Sie entsprechen der DIN-Belastungsvorgabe von 1,5 kN. Als Schwerlastkassette halten sie sogar Belastungen bis 20 kN stand (siehe Seite 40). Ein weiterer Vorteil: Dank ihres dünnen Randes fallen sie im Boden so gut wie nicht auf - und wenn, dann nur durch ihre edle Optik.

Größen: 2 Größen für den Einsatz von z.B. 6 oder 12 Steckdosen

Formen:



Vorbereitung:

Der Estrich muss vor der Montage ausgehärtet sein. Bei Bodenbelägen, die sich vom Estrich ablösen können, besteht die Gefahr einer Stolperstelle. Können Stolperstellen nicht ausgeschlossen werden, muss eine Belagstoßabdeckung verwendet werden.

Siehe hierzu Abschnitt 1 im Merkblatt „Sicherheitsgerechte Gestaltung von Verkehrswegen, Fußböden und Treppen“ der Verwaltungs- und Berufsgenossenschaft. Eine Belagstoßabdeckung wird auch für ausfransende Teppichbeläge empfohlen.

Hinweis: Die den Bodenbelag verlegende Firma ist verantwortlich für genauen Schnitt und Verlegung des Bodenbelages an den Auslassstellen des Kanalsystems (VOB Teil C / DIN 18365).

Kanaldeckel aus Holzwerkstoffen müssen beidseitig behandelt werden. Andernfalls können sich die Kanaldeckel verziehen.

Bei einseitiger Beklebung empfehlen wir doppelseitig klebendes Teppichklebeband zu verwenden.

Belagstoßkante / Anschluss von Bodenbelag an estrichbündigen Kanal:

Die Kanal-Blinddeckel sind vor Verlegung des Bodenbelages aufzunehmen.

Links und rechts vom Kanaldeckel ist werkseitig ein Kunststoffprofil im Kanalseitenprofil eingelegt.

Das Kunststoffprofil kann bündig (überklebt) oder erhaben (sichtbar) als Belagstoßkante montiert werden.

Bündige Belagstoßkante (0 mm erhaben):

Die bündige Installation der Belagstoßkante wird empfohlen, wenn die Kanaldeckel selten aufgenommen werden. Für leicht ausfransende textile Bodenbeläge wird die Belagstoßkante nicht empfohlen, wir empfehlen die Verwendung einer Belagstoßabdeckung. Kunststoffprofil in bündiger Stellung in den Kanalseitenprofilen festkleben. Nach ausgehärteter Verklebung textilen Bodenbelag über den Kanal verlegen und an den Innenseiten des Kunststoffprofils ausschneiden. Kunststoffprofil nicht beschädigen. Der ausgeschnittene textile Bodenbelag sollte zum Belegen der Kanal-Blinddeckel genutzt werden. Bei Hartbelägen wie Holz oder Fliesen ist der Belag bis an die Innenseite des Kunststoffprofils anzuarbeiten. Eine entsprechende Dehnungsfuge ist zu berücksichtigen.

Erhabene Belagstoßkante (4 mm erhaben erhältlich):

Die erhabene Installation der Belagstoßkante wird empfohlen, wenn die Kanaldeckel öfter aufgenommen werden. Für leicht ausfransende textile Bodenbeläge wird die Belagstoßkante nicht empfohlen, wir empfehlen die Verwendung einer Belagstoßabdeckung.

Kunststoffprofil aus dem Kanalseitenprofil herausnehmen. Textilen Bodenbelag über den Kanal verlegen und an den Innenseiten des Kanalseitenprofils ausschneiden. Der ausgeschnittene textile Bodenbelag sollte zum Belegen der Kanal-Blinddeckel genutzt werden. Kunststoffprofil in erhabener Stellung im Kanalseitenprofil festkleben. Ein PVC Bodenbelag kann mit der Belagstoßkante verschweißt werden. Bei Hartbelägen wie Holz oder Fliesen ist der Belag bis an die Innenseiten des Kanalseitenprofils anzuarbeiten. Eine entsprechende Dehnungsfuge ist zu berücksichtigen.

Nicht sichtbare Schraubenköpfe (seltenes Aufnehmen der Kanaldeckel):

Saubere Kanaldeckel mit der gesenkten Seite nach oben in den Kanal einlegen und Befestigungsschrauben eindrehen. Kanaldeckel einzeln mit Bodenbelag bekleben. Richtigen Verlauf der Florrichtung beachten. (Achtung! Vor dem Öffnen der Kanaldeckel muss der Bodenbelag seitlich des Kanalverlaufs vom Kanaldeckel gelöst werden, um an die Befestigungsschrauben zu gelangen.)

Sichtbare Schraubenköpfe (häufiges Aufnehmen der Kanaldeckel):

Saubere Kanaldeckel von der ungesenkten Seite einzeln mit Bodenbelag bekleben.

Richtigen Verlauf der Florrichtung beachten. Kanaldeckel in Kanal einlegen. Befestigungsschrauben der Kanaldeckel, durch den Flor hindurch, in das Kanalseitenprofil eindrehen. Der Flor über den Schraubenköpfen überdeckt und kaschiert diese dadurch.

Belagstoßabdeckung / Anschluss von Bodenbelag an estrichbündigen Kanal:

Belagstoßabdeckung zu empfehlen für leicht ausfransende textile Bodenbeläge. Die Lieferung erfolgt lose in 2,4 m Längen.

Die Kanal-Blinddeckel sind vor Verlegung des Bodenbelages aufzunehmen. Links und rechts vom Kanaldeckel ist werkseitig ein Kunststoffprofil im Kanalseitenprofil eingelegt. Kunststoffprofil aus dem Kanalseitenprofil herausnehmen. Textilen Bodenbelag über den Kanal verlegen und an den Innenseiten des Kanalseitenprofils ausschneiden. Der ausgeschnittene textile Bodenbelag sollte zum Belegen der Kanal-Blinddeckel genutzt werden. Bei Hartbelägen wie Holz oder Fliesen ist der Belag bis an die Innenseiten des Kanalseitenprofils anzuarbeiten. Eine entsprechende Dehnungsfuge ist zu berücksichtigen. Belagstoß-abdeckung in die Nut zwischen dem Kanal-Blinddeckel und Kanalseitenprofil hineindrücken. Belagstoßabdeckung nicht in die Länge ziehen.

Bodendosen und Einbauöffnungen in Kanaldeckeln:

Der werkseitig montierte Montageschutzdeckel ist zu entfernen.

Bei Universal-Bodendosen ist dieser durch einen Montagedeckel UDM2 oder UDM3 (separat bestellen) entsprechend der Dosengröße und der einzusetzenden Versorgungseinheit bzw. Verschlussdeckel zu ersetzen.

Bei Gerätedosen und Montageöffnungen ist ein Montagedeckel nicht erforderlich, da die Gerätedosen oder Montageöffnungen zur direkten Aufnahme von Versorgungseinheiten bzw. Verschlussdeckeln der entsprechenden Größe vorgesehen sind.

Bei Versorgungseinheit oder Verschlussdeckel mit Belagrahmen:

Den textilen Bodenbelag über die jeweilige Montageöffnung hinweg verlegen und an den Innenseiten der Montageöffnung ausschneiden. Bei Hartbelägen wie Holz oder Fliesen ist eine entsprechende Dehnungsfuge zur Montageöffnung zu berücksichtigen.

Bei Versorgungseinheit oder Verschlussdeckel mit Belagkante:

Den textilen Bodenbelag über die jeweilige Montageöffnung hinweg verlegen und 3 mm umlaufend größer der Innenseite der Montageöffnung ausschneiden. Bei Hartbelägen wie Holz oder Fliesen ist die Versorgungseinheit vor Verlegung des Bodenbelages einzusetzen und eine entsprechende Dehnungsfuge zu der Versorgungseinheit zu berücksichtigen.

Ausschnitt des Bodenbelages:

Der ausgeschnittene textile Bodenbelag sollte zum Belegen der jeweiligen Deckelklappe der einzusetzenden Versorgungseinheit bzw. Verschlussdeckels genutzt werden. Teppichschablonen zum Schneiden des Bodenbelages, der jeweiligen Deckelklappe, sind separat zu bestellen. Bei der Belegung der Deckelklappe mit textilem Bodenbelag sollte auf den richtigen Verlauf der Florrichtung geachtet werden.

Bei Hartbelägen ist auch in der Deckelklappe eine entsprechende Dehnungsfuge zu berücksichtigen.

Allgemeine Hinweise:

Das fertig auf Estrichsollhöhe einnivellierte Kanalsystem und einnivellierte Bodendosen dürfen vor Erreichen der Estrich-Sollfestigkeit nicht belastet, begangen oder geöffnet werden. Bei Deckeln mit Schnappbefestigung dürfen die Transportsicherungsschrauben der Deckel erst nach Estrichaushärtung entfernt werden. Estrichbündige Kanäle und Bodendosen sind vor der Estrichverlegung auf die vorgegebene Höhe einzunivellieren (bauseitiger Meterstrich). Der Estrichleger sollte die Nivellierhöhe überprüfen. Estrich an estrichbündige Kanäle und Bodendosen gut anarbeiten und verdichten. Nur so wird die erforderliche Tragfähigkeit erreicht. Alle Kanalöffnungen, die größer als die verwendete Korngröße sind, müssen abgedichtet werden.

Fließestrich:

Kanäle und Dosen sind vor der Estricheinbringung gegen Aufschwimmen durch Beschweren zu sichern. Kanalsystem und Dosen sind gegen Eindringen von Fließestrich bauseitig zu schützen. Es muss ausreichend Fließestrich unter die Seitenprofile und gegen die Folie laufen. Hohlräume müssen vermieden werden.

Aggressiver Estrich:

Alle mit Estrich in Berührung kommenden Metallteile müssen bauseitig mit einer chlorid- und alkalifreien Bitumenschicht oder anderen geeigneten Maßnahmen isoliert werden (VOB Teil C).

Korrosion:

Die Korrosion an metallischen Unterflurkomponenten ist auf ein Minimum reduziert, wenn die maximalen Feuchtigkeitsgehalte von Estrichen (nach DIN 4725 Teil 4) eingehalten werden. Unterflurkanäle sind zur Trocknung ausreichend zu belüften.

Heißeestrich:

Estrichbündige Kanäle und Bodendosen dürfen nicht direkt mit der heißen Estrichmasse in Verbindung kommen. Bei Folienschalung muss an die Bauteile eine ca. 10 cm breite Schicht zur Wärmeisolation angearbeitet werden, z.B. Zementestrich. Bei Metallschalung und Bodenwannen z.B. mit bitumierter Wellpappe isolieren. Estrichüberdeckte Kanäle mit 2 - 3 Lagen bitumierter Wellpappe abdecken. Hohlräume vermeiden!
Hager haftet nicht für eventuelle Schäden, die durch unsachgemäßen Einbau an dem Kanalsystem oder den Bodendosen in Verbindung mit Heißeestrich entstehen!

Dehnungsdruck der Estrichplatte:

Der Estrich kann sich während des Aushärtens ausdehnen und dadurch gegen Kanal und Dose drücken. Dieses hängt von der Größe der Estrichplatte und der Zusammensetzung des Estrichs ab. Auf Empfehlung von Estrichfirmen bieten wir einen paßgenauen selbstklebenden Moosgummistreifen an, der im oberen Profilbereich angebracht wird, um den Dehnungsdruck der Estrichplatte auf den Kanal zu mindern. Die Entscheidung über dessen Verwendung bitte mit dem Estrichleger abstimmen.

Trittschalldämmung und Folienschalung:

Bodendosen

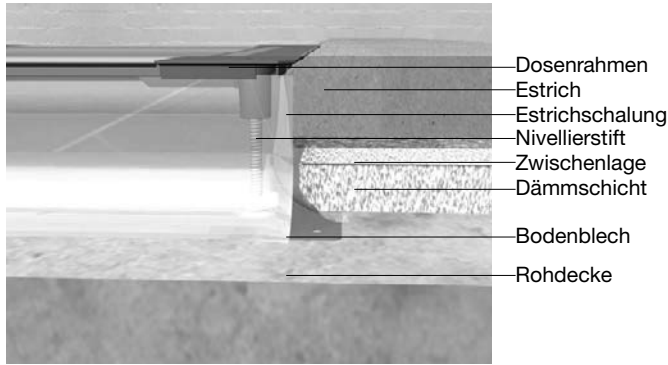

Die Trittschalldämmmatte muss unbedingt bis an die Folienschalung des estrichbündigen Kanals oder der Bodendose herangezogen werden.

Estrichbündiger Kanal

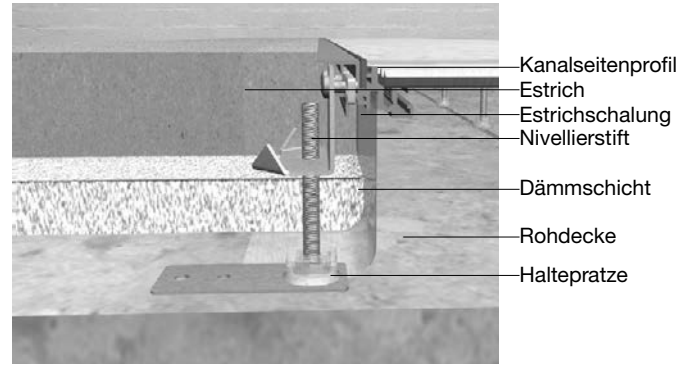

Metallisch leitende Schallbrücken vom estrichbündigen Kanal zur Rohdecke oder von Bodendosen mit Folienschalung zur Rohdecke müssen vermieden werden.

Flexible Systemaufhängung:

Bodendosen

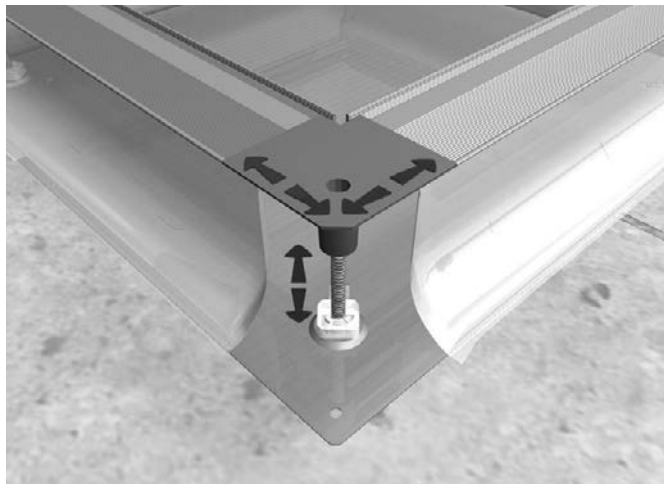

Die Bewegung des Oberteiles der Bodendose oder des estrichbündigen Kanals mit der Estrichplatte, wird durch die flexible Systemaufhängung ermöglicht.

Estrichbündiger Kanal

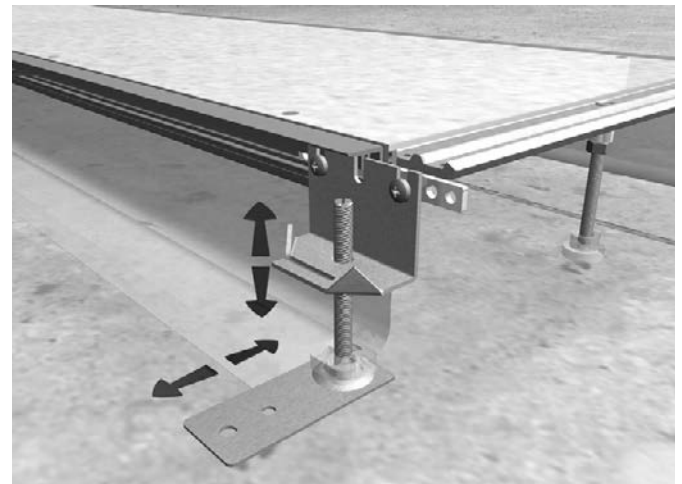

Um Rissbildungen vorzubeugen, sind starre Verbindungen vom estrichbündigen Kanal oder der Bodendose zur Rohdecke unerwünscht.

Mechanische Belastung:

Das Kanalsystem, Bodendosen und Versorgungseinheiten werden nach den technischen Anforderungen der DIN EN 50085 und DIN EN 60670 gefertigt. Die Belastungsfähigkeit beträgt für bodenbündig eingebaute Bauteile 1500 N. Eine geringfügige Durchbiegung ist zulässig.

Verarbeitung:

Bei der Verarbeitung von Unterflursystemen sind die verschiedenen Ausdehnungs- und Schwindverhalten der angrenzenden Werkstoffe (Estrich, Bodenbeläge) zu berücksichtigen. Das Unterflursystem ist vor diesen Bewegungen (Volumenänderungen) mit geeigneten Maßnahmen zu schützen. Um Risse in dünnen Bodenbelägen (Stein, Fliesen) zu vermeiden, ist zu prüfen, ob der Belag für die entsprechende Anwendung geeignet ist.

Schutzmaßnahmen, Potenzialausgleich:

Unterflur-Elektroinstallationskanäle, Einbaueinheiten und Zubehör aus Metall und die Metallteile der Gemischtbauweise müssen in eine der Schutzmaßnahmen nach DIN VDE 0100 einbezogen werden. Die Bauteile gelten als ausreichend leitfähig miteinander verbunden, wenn ihre Verbindungsstellen entweder verschweißt, verlötet, vernietet, verschraubt oder Verbindungen an metallisch blanken Flächen unter Druck hergestellt sind. Bei bauseitigen Dehnungsfugen muss die Verbindung für die Schutzmaßnahmen durch eine flexible Leitung hergestellt werden. Der Schutzleiteranschluss muss die erforderliche Anzahl der Leiter mit einem Nennquerschnitt von 1,5 bis 4 mm² aufnehmen können. An inaktiven Metallteilen, wie z.B. Schrauben, Nieten, Typschilder, kann der Schutzleiteranschluss entfallen, wenn diese infolge ihrer Kleinheit oder Anordnung nicht umfasst oder großflächig berührt werden können.

Weitere Normen, Richtlinien und Regeln:

Für Errichtung und Betrieb von Unterflur-Elektroinstallationen sind Anforderungen der nachstehenden DIN-Normen, VDE-Bestimmungen und Regeln in der jeweils gültigen Ausgabe verbindlich:

- DIN EN 60670-1 und -23 (Unterflur-Elektroinstallation - Einbaueinheiten)
- DIN EN 50085-1 und -2-2 (Unterflur-Elektroinstallation - Elektroinstallationskanäle und Zubehör)
- DIN VDE 0100 (insbesondere Teil 520)
- DIN VDE 0105
- DIN VDE 0107
- DIN VDE 0108 (siehe auch Beiblatt 1 zu Teil 1)
- DIN VDE 0298
- DIN VDE 0800
- DIN 31000/VDE 01000
- FTZ-Richtlinie 731TR1
- TAB (Technische Anschlussbedingungen) des zuständigen EVU
- BGV A2 (Elektrische Anlagen und Betriebsmittel)
- AVB Eit. V (Allg. Bedingungen für Elektrizitätsversorgung von Tarifkunden)
- VOB (Verdingungsordnung für Bauleistungen)
- Sicherheitsgerechte Gestaltung von Verkehrswegen, Fußböden und Treppen
- Richtlinie: Bau und Ausrüstung von Schulen
- Richtlinien für den Brandschutz, Formblatt 2013 (Vds)

Schallschutz:

Der Schallschutz im Hochbau wird in der DIN 4109 beschrieben. Die Schallübertragung im Kanalinneren kann bauseitig durch geeignete Dämmstoffe eingeschränkt werden. Bei der Dämmstoffauswahl sind die feuersicherheitlichen Anforderungen zu berücksichtigen. Die durch Trittschall hervorgerufene Körperschallübertragung durch Geschossdecken wird bei der Verwendung von Estrichüberdecktem Kanal mit Dämmmatten gemindert. Estrichbündige Kanalsysteme von Hager werden auf Wunsch mit Dämm lagern geliefert. Diese Dämm lagern vermindern die Körperschallübertragung durch die Geschossdecke.

Brandschutz:

Allgemeine Aussagen zur Feuersicherheit werden in der DIN 4102 beschrieben. Kabelschotte bei Leitungsdurchführungen müssen der DIN entsprechen und zugelassen sein. Spezielle Regelungen sind in den regionalen Brandschutzordnungen enthalten.

Maßangaben:

Allgemeintoleranzen der Maßangaben bei Metall beziehen sich auf DIN 2768 Teil 1 mittel. Die Allgemeintoleranzen der Maßangaben bei Kunststoff beziehen sich auf DIN 16901.

Anhang

Alphanumerische Preisliste	834
Notizen	867
Preisgruppeneinstellung	872
CE-Kennzeichnung	874
Allgemeine Verkaufs- und Lieferbedingungen	876
Unter einem Dach	878
Nachhaltigkeit bei der Hager Group	880
Design bei der Hager Group	882
Unser digitales Angebot	884
Vor Ort in den Regionen	894
Wir sind Partner	896

Anhang

Bestellnummer	EAN-Nummer	Preis in Euro	Preis-einheit	Preis-gruppe	VPE	Seite
1						
14121909	4011334226963	8,40 €	1 ST	B010	10 ST	146
14311909	4011334321620	8,30 €	1 ST	B010	10 ST	146
14321909	4011334321637	8,30 €	1 ST	B010	10 ST	146
2						
260209	4011334467830	73,50 €	1 ST	B040	1 ST	140
3						
3035	4011334023357	12,60 €	1 ST	B010	10 ST	147
303516	4011334447689	22,30 €	1 ST	B010	10 ST	147
303520	4011334023371	22,30 €	1 ST	B010	10 ST	148
3036	4011334023388	7,90 €	1 ST	B110	10 ST	147
303616	4011334447702	12,80 €	1 ST	B010	10 ST	147
3037	4011334023395	16,80 €	1 ST	B010	10 ST	147
303808	4011334230526	21,80 €	1 ST	B010	10 ST	148
4						
450002	4011334163886	11,80 €	1 ST	B010	10 ST	142
454402	4011334195689	11,80 €	1 ST	B010	10 ST	142
5						
5031	4011334030294	8,90 €	1 ST	B110	10 ST	147
503101	4011334030300	14,10 €	1 ST	B010	10 ST	147
503203	4011334030430	23,10 €	1 ST	B010	10 ST	147
503404	4011334255994	23,80 €	1 ST	B010	10 ST	148
5035	4011334030447	14,90 €	1 ST	B010	10 ST	148
503501	4011334030454	17,20 €	1 ST	B010	10 ST	148
503503	4011334030478	23,40 €	1 ST	B010	10 ST	148
503520	4011334030492	22,30 €	1 ST	B010	10 ST	149
5036	4011334030508	9,30 €	1 ST	B010	10 ST	147
503808	4011334230540	23,60 €	1 ST	B010	10 ST	148
7						
75441189	4011334289494	307,40 €	1 ST	B080	1 ST	159
75441389	4011334450955	329,30 €	1 ST	B080	1 ST	159
8						
80141180	3250617153768	80,00 €	1 ST	B081	1 ST	154
80142180	3250617153799	94,60 €	1 ST	B081	1 ST	155
80262180	3250617154116	184,60 €	1 ST	B080	1 ST	158
80440100	4011334415923	274,40 €	1 ST	B080	1 ST	156
80660100	4011334415930	379,80 €	1 ST	B080	1 ST	157
80960180	4011334415978	9,70 €	1 ST	B080	1 ST	157
80960409	3250617156387	8,40 €	1 ST	B040	1 ST	158
85121100	4011334375944	63,30 €	1 ST	B040	1 ST	152
85121200	4011334375968	76,90 €	1 ST	B040	1 ST	151
85221100	4011334375906	67,80 €	1 ST	B040	1 ST	150
85241188	4011334370994	86,90 €	1 ST	B040	1 ST	150
85341188	4011334373537	81,00 €	1 ST	B040	1 ST	153
85341288	4011334373667	132,50 €	1 ST	B040	1 ST	152
85741188	4011334375050	109,00 €	1 ST	B040	1 ST	151
A						
AKA181250ELN	4012740878319	62,50 €	1 M	T050	12 M	623
AKB41500401	4012002242179	25,50 €	1 ST	T070	1 ST	607
AKB41500401V	4012002242186	34,10 €	1 ST	T070	1 ST	613
AKB41500402	4012002242193	37,30 €	1 ST	T070	1 ST	613
AKB41500701	4012002242209	28,00 €	1 ST	T070	1 ST	609
AKB41500701V	4012002242216	36,40 €	1 ST	T070	1 ST	615
AKB41500702	4012002242223	39,60 €	1 ST	T070	1 ST	615
AKB42000401	4012002242230	30,10 €	1 ST	T070	1 ST	607
AKB42000401V	4012002242247	41,10 €	1 ST	T070	1 ST	613
AKB42000402	4012002242254	44,20 €	1 ST	T070	1 ST	613
AKB42000701	4012002242261	33,50 €	1 ST	T070	1 ST	609
AKB42000701V	4012002242278	43,50 €	1 ST	T070	1 ST	615
AKB42000702	4012002242285	46,50 €	1 ST	T070	1 ST	615

Bestellnummer	EAN-Nummer	Preis in Euro	Preis-einheit	Preis-gruppe	VPE	Seite
AKB42500401	4012002242292	34,90 €	1 ST	T070	1 ST	607
AKB42500401V	4012002242308	48,20 €	1 ST	T070	1 ST	613
AKB42500402	4012002242315	51,10 €	1 ST	T070	1 ST	613
AKB42500701	4012002242322	38,80 €	1 ST	T070	1 ST	609
AKB42500701V	4012002242339	50,30 €	1 ST	T070	1 ST	615
AKB42500702	4012002242346	53,70 €	1 ST	T070	1 ST	615
AKB43000401	4012002242353	39,60 €	1 ST	T070	1 ST	607
AKB43000401V	4012002242360	55,10 €	1 ST	T070	1 ST	613
AKB43000402	4012002242377	58,20 €	1 ST	T070	1 ST	613
AKB43000701	4012002242384	44,20 €	1 ST	T070	1 ST	611
AKB43000701V	4012002242391	57,40 €	1 ST	T070	1 ST	617
AKB43000702	4012002242407	60,50 €	1 ST	T070	1 ST	617
AKB43500701	4012002242414	49,70 €	1 ST	T070	1 ST	611
AKB43500701V	4012002242421	64,40 €	1 ST	T070	1 ST	617
AKB43500702	4012002242438	67,80 €	1 ST	T070	1 ST	617
AKB44000701	4012002242445	55,10 €	1 ST	T070	1 ST	611
AKB44000701V	4012002242452	71,30 €	1 ST	T070	1 ST	617
AKB44000702	4012002242469	74,40 €	1 ST	T070	1 ST	617
AKB81500401	4012002242476	51,10 €	1 ST	T070	1 ST	607
AKB81500401V	4012002242483	68,30 €	1 ST	T070	1 ST	613
AKB81500402	4012002242490	74,40 €	1 ST	T070	1 ST	613
AKB81500701	4012002242506	55,80 €	1 ST	T070	1 ST	609
AKB81500701V	4012002242513	73,00 €	1 ST	T070	1 ST	615
AKB81500702	4012002242520	79,20 €	1 ST	T070	1 ST	615
AKB82000401	4012002242537	60,50 €	1 ST	T070	1 ST	607
AKB82000401V	4012002242544	82,40 €	1 ST	T070	1 ST	613
AKB82000402	4012002242551	88,30 €	1 ST	T070	1 ST	613
AKB82000701	4012002242568	66,80 €	1 ST	T070	1 ST	609
AKB82000701V	4012002242575	87,00 €	1 ST	T070	1 ST	615
AKB82000702	4012002242582	93,30 €	1 ST	T070	1 ST	615
AKB82500401	4012002242599	69,80 €	1 ST	T070	1 ST	607
AKB82500401V	4012002242605	96,20 €	1 ST	T070	1 ST	613
AKB82500402	4012002242612	102,30 €	1 ST	T070	1 ST	613
AKB82500701	4012002242629	77,50 €	1 ST	T070	1 ST	609
AKB82500701V	4012002242636	100,90 €	1 ST	T070	1 ST	615
AKB82500702	4012002242643	107,00 €	1 ST	T070	1 ST	615
AKB83000401	4012002242650	79,20 €	1 ST	T070	1 ST	607
AKB83000401V	4012002242667	109,90 €	1 ST	T070	1 ST	613
AKB83000402	4012002242674	116,20 €	1 ST	T070	1 ST	613
AKB83000701	4012002242681	88,30 €	1 ST	T070	1 ST	611
AKB83000701V	4012002242698	114,70 €	1 ST	T070	1 ST	617
AKB83000702	4012002242704	120,80 €	1 ST	T070	1 ST	617
AKB83500701	4012002242711	99,20 €	1 ST	T070	1 ST	611
AKB83500701V	4012002242728	128,70 €	1 ST	T070	1 ST	617
AKB83500702	4012002242735	135,00 €	1 ST	T070	1 ST	617
AKB84000701	4012002242742	109,90 €	1 ST	T070	1 ST	611
AKB84000701V	4012002242759	142,80 €	1 ST	T070	1 ST	617
AKB84000702	4012002242766	148,90 €	1 ST	T070	1 ST	617
AKBA1500401	4012002242773	217,00 €	1 ST	T070	1 ST	607
AKBA1500401V	4012002242780	294,70 €	1 ST	T070	1 ST	613
AKBA1500701	4012002242797	240,40 €	1 ST	T070	1 ST	609
AKBA1500701V	4012002242803	317,60 €	1 ST	T070	1 ST	615
AKBA2000401	4012002242810	248,10 €	1 ST	T070	1 ST	607
AKBA2000401V	4012002242827	341,00 €	1 ST	T070	1 ST	613
AKBA2000701	4012002242834	286,80 €	1 ST	T070	1 ST	609
AKBA2000701V	4012002242841	364,10 €	1 ST	T070	1 ST	615
AKBA2500401	4012002242858	278,90 €	1 ST	T070	1 ST	607
AKBA2500401V	4012002242865	387,50 €	1 ST	T070	1 ST	613
AKBA2500701	4012002242872	333,20 €	1 ST	T070	1 ST	609
AKBA2500701V	4012002242889	411,00 €	1 ST	T070	1 ST	615
AKBA3000401	4012002242896	310,20 €	1 ST	T070	1 ST	607
AKBA3000401V	4012002242902	434,20 €	1 ST	T070	1 ST	613

Bestellnummer	EAN-Nummer	Preis in Euro	Preis-einheit	Preis-gruppe	VPE	Seite	Bestellnummer	EAN-Nummer	Preis in Euro	Preis-einheit	Preis-gruppe	VPE	Seite
AKBA3000701	4012002242919	379,80 €	1 ST	T070	1 ST	611	AKE3500701	4012002239339	46,50 €	1 ST	T070	1 ST	611
AKBA3000701V	4012002242926	457,30 €	1 ST	T070	1 ST	617	AKE3500702	4012002243398	49,70 €	1 ST	T070	1 ST	617
AKBA3500701	4012002242933	426,50 €	1 ST	T070	1 ST	611	AKE4000701	4012002239346	49,70 €	1 ST	T070	1 ST	611
AKBA3500701V	4012002242940	503,80 €	1 ST	T070	1 ST	617	AKE4000702	4012002243404	52,90 €	1 ST	T070	1 ST	617
AKBA4000701	4012002242957	472,80 €	1 ST	T070	1 ST	611	AKM150050GBZ	4012002243411	51,10 €	1 ST	T070	1 ST	618
AKBA4000701V	4012002242964	550,10 €	1 ST	T070	1 ST	617	AKM200050GBZ	4012002243428	56,50 €	1 ST	T070	1 ST	618
AKBAS1500401	4012002242971	55,80 €	1 ST	T070	1 ST	607	AKM200147E04	4012002243435	49,00 €	1 ST	T070	1 ST	620
AKBAS1500701	4012002242988	60,50 €	1 ST	T070	1 ST	609	AKM250050GBZ	4012002243442	62,20 €	1 ST	T070	1 ST	618
AKBAS2000401	4012002242995	69,80 €	1 ST	T070	1 ST	607	AKM250147E04	4012002243459	54,30 €	1 ST	T070	1 ST	620
AKBAS2000701	4012002243008	74,40 €	1 ST	T070	1 ST	609	AKM250200E09	4012002243466	54,30 €	1 ST	T070	1 ST	620
AKBAS2500401	4012002243015	83,70 €	1 ST	T070	1 ST	607	AKM250200Q06	4012002243473	54,30 €	1 ST	T070	1 ST	619
AKBAS2500701	4012002243022	88,30 €	1 ST	T070	1 ST	609	AKM300050GBZ	4012002243480	67,80 €	1 ST	T070	1 ST	618
AKBAS3000401	4012002243039	97,70 €	1 ST	T070	1 ST	607	AKM300147E04	4012002243497	59,80 €	1 ST	T070	1 ST	620
AKBAS3000701	4012002243046	102,30 €	1 ST	T070	1 ST	611	AKM300200E09	4012002243503	59,80 €	1 ST	T070	1 ST	620
AKBAS3500701	4012002243053	116,20 €	1 ST	T070	1 ST	611	AKM300200Q06	4012002243510	59,80 €	1 ST	T070	1 ST	619
AKBAS4000701	4012002243060	130,30 €	1 ST	T070	1 ST	611	AKM300215R06	4012002243527	59,80 €	1 ST	T070	1 ST	618
AKBAZ1500402	4012002243077	173,80 €	1 ST	T070	1 ST	613	AKM300244Q12	4012002243534	59,80 €	1 ST	T070	1 ST	619
AKBAZ1500702	4012002243084	197,00 €	1 ST	T070	1 ST	615	AKM350050GBZ	4012002243541	73,00 €	1 ST	T070	1 ST	618
AKBAZ2000402	4012002243091	189,10 €	1 ST	T070	1 ST	613	AKM350147E04	4012002243558	64,90 €	1 ST	T070	1 ST	620
AKBAZ2000702	4012002243107	228,00 €	1 ST	T070	1 ST	615	AKM350200E09	4012002243565	64,90 €	1 ST	T070	1 ST	620
AKBAZ2500402	4012002243114	204,70 €	1 ST	T070	1 ST	613	AKM350200Q06	4012002243572	64,90 €	1 ST	T070	1 ST	619
AKBAZ2500702	4012002243121	259,00 €	1 ST	T070	1 ST	615	AKM350215R06	4012002243589	64,90 €	1 ST	T070	1 ST	618
AKBAZ3000402	4012002243138	220,10 €	1 ST	T070	1 ST	613	AKM350244Q12	4012002243596	64,90 €	1 ST	T070	1 ST	619
AKBAZ3000702	4012002243145	289,90 €	1 ST	T070	1 ST	617	AKM350275R10	4012002243602	64,90 €	1 ST	T070	1 ST	618
AKBAZ3500702	4012002243152	320,90 €	1 ST	T070	1 ST	617	AKM350294Q08	4012002243619	64,90 €	1 ST	T070	1 ST	620
AKBAZ4000702	4012002243169	351,90 €	1 ST	T070	1 ST	617	AKM350306R12	4012002243626	64,90 €	1 ST	T070	1 ST	619
AKBI1500401	4012002243176	217,00 €	1 ST	T070	1 ST	607	AKM400050GBZ	4012002243633	78,40 €	1 ST	T070	1 ST	618
AKBI1500401V	4012002243183	294,70 €	1 ST	T070	1 ST	613	AKM400147E04	4012002243640	70,70 €	1 ST	T070	1 ST	620
AKBI1500701	4012002243190	240,40 €	1 ST	T070	1 ST	609	AKM400200E09	4012002243657	70,70 €	1 ST	T070	1 ST	620
AKBI1500701V	4012002243206	317,60 €	1 ST	T070	1 ST	615	AKM400200Q06	4012002243664	70,70 €	1 ST	T070	1 ST	619
AKBI2000401	4012002243213	248,10 €	1 ST	T070	1 ST	607	AKM400215R06	4012002243671	70,70 €	1 ST	T070	1 ST	618
AKBI2000401V	4012002243220	341,00 €	1 ST	T070	1 ST	613	AKM400244Q12	4012002243688	70,70 €	1 ST	T070	1 ST	619
AKBI2000701	4012002243237	286,80 €	1 ST	T070	1 ST	609	AKM400275R10	4012002243695	70,70 €	1 ST	T070	1 ST	618
AKBI2000701V	4012002243244	364,10 €	1 ST	T070	1 ST	615	AKM400294Q08	4012002243701	70,70 €	1 ST	T070	1 ST	620
AKBI2500401	4012002243251	278,90 €	1 ST	T070	1 ST	607	AKM400306R12	4012002243718	70,70 €	1 ST	T070	1 ST	619
AKBI2500401V	4012002243268	387,50 €	1 ST	T070	1 ST	613	AKU1500401	4012002239353	70,70 €	1 M	T070	24 M	606
AKBI2500701	4012002243275	333,20 €	1 ST	T070	1 ST	609	AKU1500402	4012002239360	69,80 €	1 M	T070	24 M	612
AKBI2500701V	4012002243282	411,00 €	1 ST	T070	1 ST	615	AKU1500701	4012002239377	74,40 €	1 M	T070	24 M	608
AKBI3000401	4012002243299	310,20 €	1 ST	T070	1 ST	607	AKU1500702	4012002239384	74,40 €	1 M	T070	24 M	614
AKBI3000401V	4012002243305	434,20 €	1 ST	T070	1 ST	613	AKU2000401	4012002239391	74,40 €	1 M	T070	24 M	606
AKBI3000701	4012002243312	379,80 €	1 ST	T070	1 ST	611	AKU2000402	4012002239407	74,40 €	1 M	T070	24 M	612
AKBI3000701V	4012002243329	457,30 €	1 ST	T070	1 ST	617	AKU2000701	4012002239414	79,20 €	1 M	T070	24 M	608
AKBI3500701	4012002243336	426,50 €	1 ST	T070	1 ST	611	AKU2000702	4012002239421	79,20 €	1 M	T070	24 M	614
AKBI3500701V	4012002243343	503,80 €	1 ST	T070	1 ST	617	AKU2500401	4012002239438	79,20 €	1 M	T070	24 M	606
AKBI4000701	4012002243350	472,80 €	1 ST	T070	1 ST	611	AKU2500402	4012002239445	79,20 €	1 M	T070	24 M	612
AKBI4000701V	4012002243367	550,10 €	1 ST	T070	1 ST	617	AKU2500701	4012002239452	83,70 €	1 M	T070	24 M	608
AKE1500401	4012002239193	25,00 €	1 ST	T070	1 ST	607	AKU2500702	4012002239469	83,70 €	1 M	T070	24 M	614
AKE1500402	4012002239209	28,00 €	1 ST	T070	1 ST	613	AKU3000401	4012002239476	83,70 €	1 M	T070	24 M	606
AKE1500701	4012002239216	34,10 €	1 ST	T070	1 ST	609	AKU3000402	4012002239483	83,70 €	1 M	T070	24 M	612
AKE1500702	4012002239223	37,30 €	1 ST	T070	1 ST	615	AKU3000701	4012002239490	88,30 €	1 M	T070	24 M	610
AKE2000401	4012002239230	28,00 €	1 ST	T070	1 ST	607	AKU3000702	4012002239506	88,30 €	1 M	T070	24 M	616
AKE2000402	4012002239247	30,80 €	1 ST	T070	1 ST	613	AKU3500701	4012002239513	93,30 €	1 M	T070	24 M	610
AKE2000701	4012002239254	37,30 €	1 ST	T070	1 ST	609	AKU3500702	4012002239520	93,30 €	1 M	T070	24 M	616
AKE2000702	4012002239261	40,20 €	1 ST	T070	1 ST	615	AKU4000701	4012002239537	97,70 €	1 M	T070	24 M	610
AKE2500401	4012002239278	30,80 €	1 ST	T070	50 ST	607	AKU4000702	4012002239544	97,70 €	1 M	T070	24 M	616
AKE2500402	4012002239285	34,10 €	1 ST	T070	4 ST	613	AKZKV090	4012002243725	6,30 €	1 ST	T070	1 ST	622
AKE2500701	4012002239292	40,20 €	1 ST	T070	1 ST	609	AKZKV180	4012002243732	5,50 €	1 ST	T070	1 ST	622
AKE2500702	4012002243374	43,50 €	1 ST	T070	1 ST	615	AKZSA0135	4012002243756	4,30 €	1 ST	T070	1 ST	622
AKE3000401	4012002239308	34,10 €	1 ST	T070	1 ST	607	AKZSP0100	4012002243763	2,90 €	1 ST	T070	1 ST	621
AKE3000402	4012002239315	37,30 €	1 ST	T070	1 ST	613	AKZSP2400	4012002243770	18,20 €	1 M	T070	24 M	621
AKE3000701	4012002239322	43,50 €	1 ST	T070	1 ST	611	ATA122009016	4012740016612	3,20 €	1 M	T100	84 M	304
AKE3000702	4012002243381	46,50 €	1 ST	T070	1 ST	617	ATA122019016	4012740016643	3,30 €	1 M	T100	84 M	304

Anhang

Bestellnummer	EAN-Nummer	Preis in Euro	Preis-einheit	Preis-gruppe	VPE	Seite	Bestellnummer	EAN-Nummer	Preis in Euro	Preis-einheit	Preis-gruppe	VPE	Seite
ATA122039016	4012740016650	1,46 €	1 ST	T200	1 ST	305	B4002547030	4012740104456	0,48 €	1 ST	T450	50 ST	443
ATA122049016	4012740016667	1,46 €	1 ST	T200	1 ST	305	B4004027030	4012740141673	2,50 €	1 M	T450	52 M	442
ATA122059016	4012740016674	1,01 €	1 ST	T200	1 ST	305	B400403	4012740106832	134,40 €	100 ST	T450	50 ST	443
ATA122069016	4012740016681	0,58 €	1 ST	T200	1 ST	305	B4004047030	4012740104463	0,48 €	1 ST	T450	50 ST	443
ATA122079016	4012740016698	1,16 €	1 ST	T200	1 ST	305	B4006027030	4012740115902	3,80 €	1 M	T450	40 M	442
ATA122089016	4012740016704	3,80 €	1 ST	T200	1 ST	305	B400603	4012740106849	137,20 €	100 ST	T450	50 ST	443
ATA123009016	4012740016742	3,45 €	1 M	T100	60 M	306	B4006047030	4012740104470	0,54 €	1 ST	T450	50 ST	443
ATA123019016	4012740016773	3,90 €	1 M	T100	60 M	306	B4008027030	4012740115919	5,50 €	1 M	T450	20 M	442
ATA123039016	4012740016780	1,59 €	1 ST	T200	1 ST	307	B400803	4012740106856	152,00 €	100 ST	T450	50 ST	443
ATA123049016	4012740016797	1,59 €	1 ST	T200	1 ST	307	B4008047030	4012740104487	0,74 €	1 ST	T450	50 ST	443
ATA123059016	4012740016803	1,16 €	1 ST	T200	1 ST	307	B4012027030	4012740116008	7,10 €	1 M	T450	16 M	442
ATA123069016	4012740016810	0,72 €	1 ST	T200	1 ST	307	B401203	4012740106863	170,00 €	100 ST	T450	50 ST	443
ATA123079016	4012740016827	1,30 €	1 ST	T200	1 ST	307	B4012047030	4012740104494	0,90 €	1 ST	T450	50 ST	443
ATA123089016	4012740016834	4,30 €	1 ST	T200	1 ST	307	B6002547030	4012740108669	0,48 €	1 ST	T450	50 ST	443
ATA125009016	4012740016872	6,30 €	1 M	T100	48 M	308	B600403	4012740106870	139,70 €	100 ST	T450	50 ST	443
ATA125019016	4012740016889	6,60 €	1 M	T100	48 M	308	B6004047030	4012740104500	0,54 €	1 ST	T450	50 ST	443
ATA125029016	4012740016902	7,00 €	1 M	T100	48 M	308	B600603	4012740106887	148,10 €	100 ST	T450	50 ST	443
ATA125039016	4012740016919	2,30 €	1 ST	T200	1 ST	309	B6006047030	4012740104517	0,74 €	1 ST	T450	50 ST	443
ATA125049016	4012740016926	2,30 €	1 ST	T200	1 ST	309	B600803	4012740106894	158,80 €	100 ST	T450	50 ST	443
ATA125059016	4012740016933	1,59 €	1 ST	T200	1 ST	309	B6008047030	4012740104524	0,90 €	1 ST	T450	50 ST	443
ATA125069016	4012740016940	1,01 €	1 ST	T200	1 ST	309	B6010027030	4012740117647	5,90 €	1 M	T450	16 M	442
ATA125079016	4012740016957	1,59 €	1 ST	T200	1 ST	309	B601003	4012740106900	166,50 €	100 ST	T450	50 ST	443
ATA125089016	4012740016964	4,90 €	1 ST	T200	1 ST	309	B6010047030	4012740104531	1,04 €	1 ST	T450	50 ST	443
ATA163009016	4012740017008	5,20 €	1 M	T100	50 M	306	B601203	4012740106917	175,40 €	100 ST	T450	50 ST	443
ATA163019016	4012740017039	5,80 €	1 M	T100	50 M	306	B6012047030	4012740104548	1,31 €	1 ST	T450	50 ST	443
ATA163039016	4012740017046	3,45 €	1 ST	T200	1 ST	307	B6015027030	4012740118521	10,10 €	1 M	T450	16 M	442
ATA163049016	4012740017053	3,45 €	1 ST	T200	1 ST	307	B6020027030	4012740117722	13,60 €	1 M	T450	40 M	442
ATA163059016	4012740017060	2,40 €	1 ST	T200	1 ST	307	B800403	4012740106924	142,30 €	100 ST	T450	50 ST	443
ATA163069016	4012740017077	1,30 €	1 ST	T200	1 ST	307	B800603	4012740106931	151,50 €	100 ST	T450	50 ST	443
ATA163079016	4012740017084	1,93 €	1 ST	T200	1 ST	307	B800803	4012740106948	159,80 €	100 ST	T450	50 ST	443
ATA163089016	4012740017091	5,30 €	1 ST	T200	1 ST	307	B8008047030	4012740104555	1,31 €	1 ST	T450	50 ST	443
ATA205009016	4012740017107	8,90 €	1 M	T100	32 M	310	B801203	4012740106955	183,60 €	100 ST	T450	50 ST	443
ATA205019016	4012740017114	9,50 €	1 M	T100	32 M	310	B8012047030	4012740104562	1,77 €	1 ST	T450	50 ST	443
ATA205029016	4012740017138	10,10 €	1 M	T100	32 M	310	BA61501507030B	4012740103336	4,60 €	1 M	T450	48 M	442
ATA205039016	4012740017145	3,65 €	1 ST	T200	1 ST	311	BA62002507030B	4012740102735	5,90 €	1 M	T450	80 M	442
ATA205049016	4012740017152	3,65 €	1 ST	T200	1 ST	311	BA63001507030B	4012740102773	4,80 €	1 M	T450	80 M	442
ATA205059016	4012740017169	2,90 €	1 ST	T200	1 ST	311	BA63002507030B	4012740102834	6,20 €	1 M	T450	60 M	442
ATA205069016	4012740017176	1,46 €	1 ST	T200	1 ST	311	BA63004007030B	4012740103350	7,80 €	1 M	T450	48 M	442
ATA205079016	4012740017183	2,30 €	1 ST	T200	1 ST	311	BA64001507030B	4012740102896	6,30 €	1 M	T450	54 M	442
ATA205089016	4012740017190	5,60 €	1 ST	T200	1 ST	311	BA64002507030B	4012740102902	6,60 €	1 M	T450	48 M	442
ATA207529016	4012740017206	14,10 €	1 M	T100	24 M	310	BA64004007030B	4012740102919	8,40 €	1 M	T450	50 M	442
ATA207539016	4012740017213	4,65 €	1 ST	T200	1 ST	311	BA64006007030B	4012740102926	10,00 €	1 M	T450	40 M	442
ATA207549016	4012740017220	4,65 €	1 ST	T200	1 ST	311	BA64008007030B	4012740102933	13,90 €	1 M	T450	30 M	442
ATA207559016	4012740017237	4,65 €	1 ST	T200	1 ST	311	BA64012007030B	4012740103237	21,60 €	1 M	T450	20 M	442
ATA207569016	4012740017244	3,35 €	1 ST	T200	1 ST	311	BA66001507030B	4012740102940	8,60 €	1 M	T450	54 M	442
ATA207579016	4012740017251	2,30 €	1 ST	T200	1 ST	311	BA66002507030B	4012740102957	9,10 €	1 M	T450	60 M	442
ATA207589016	4012740017268	9,00 €	1 ST	T200	1 ST	311	BA66004007030B	4012740102964	11,40 €	1 M	T450	40 M	442
ATA707599016	4012740017299	7,80 €	1 ST	T200	1 ST	312	BA66006007030B	4012740102971	13,90 €	1 M	T450	24 M	442
ATA806099016	4012740017312	15,60 €	1 ST	T200	1 ST	312	BA66008007030B	4012740103121	17,80 €	1 M	T450	20 M	442
ATA806199016	4012740017329	15,60 €	1 ST	T200	1 ST	312	BA66010007030B	4012740103206	18,50 €	1 M	T450	16 M	442
ATH122009016B	4012740008181	5,60 €	1 M	T220	84 M	354	BA66012007030B	4012740103282	23,50 €	1 M	T450	12 M	442
ATH122009016BA	4012740017336	6,60 €	1 M	T220	70 M	354	BA66015007030B	4012740103411	29,10 €	1 M	T450	16 M	442
ATH163009016B	4012740017343	10,60 €	1 M	T220	50 M	356	BA66020007030B	4012740103398	36,60 €	1 M	T450	12 M	442
ATH163009016BA	4012740017350	12,00 €	1 M	T220	40 M	356	BA68002507030B	4012740103169	12,60 €	1 M	T450	20 M	442
B							BA68004007030B	4012740103244	14,70 €	1 M	T450	20 M	442
B1501527030	4012740117586	0,74 €	1 M	T450	140 M	442	BA68006007030B	4012740103299	16,70 €	1 M	T450	20 M	442
B1501547030	4012740104425	0,38 €	1 ST	T450	50 ST	443	BA68008007030B	4012740103305	21,80 €	1 M	T450	16 M	442
B2002527030	4012740141734	1,72 €	1 M	T450	96 M	442	BA68010007030B	4012740103084	23,60 €	1 M	T450	12 M	442
B2002547030	4012740104432	0,38 €	1 ST	T450	50 ST	443	BA68012007030B	4012740103268	27,20 €	1 M	T450	16 M	442
B3001547030	4012740111393	0,38 €	1 ST	T450	50 ST	443	BA70252	4012740878692	1,72 €	1 M	T450	28 M	441
B3002527030	4012740141697	1,72 €	1 M	T450	80 M	442	BA70252K	4012740878753	1,72 €	1 M	T450	28 M	441
B3002547030	4012740104449	0,38 €	1 ST	T450	50 ST	443	BA70402	4012740878708	2,70 €	1 M	T450	28 M	441

Bestellnummer	EAN-Nummer	Preis in Euro	Preis-einheit	Preis-gruppe	VPE	Seite	Bestellnummer	EAN-Nummer	Preis in Euro	Preis-einheit	Preis-gruppe	VPE	Seite
BA70402K	4012740878760	2,70 €	1 M	T450	28 M	441	BKA350800GBZ	4012002236376	116,20 €	1 ST	T070	1 ST	562
BA70602	4012740878715	3,80 €	1 M	T450	20 M	441	BKA350800Q06	4012002236383	110,70 €	1 ST	T070	1 ST	563
BA70802	4012740878722	5,50 €	1 M	T450	20 M	441	BKA350800Q12	4012002236390	114,50 €	1 ST	T070	1 ST	563
BA7100060	4012740878661	21,20 €	1 M	T450	16 M	440	BKA350800R06	4012002236406	110,70 €	1 ST	T070	1 ST	562
BA7100080	4012740878678	23,50 €	1 M	T450	16 M	440	BKA350800R10	4012002236413	112,40 €	1 ST	T070	1 ST	562
BA7100100	4012740878685	26,30 €	1 M	T450	12 M	440	BKA350800R2	4012002248232	111,50 €	1 ST	T070	1 ST	562
BA71002	4012740878739	6,30 €	1 M	T450	12 M	441	BKA400800	4012002236420	105,60 €	1 ST	T070	1 ST	562
BA71202	4012740878746	7,10 €	1 M	T450	12 M	441	BKA400800E04	4012002236437	122,80 €	1 ST	T070	1 ST	563
BA725025	4012740878470	5,60 €	1 M	T450	50 M	440	BKA400800E09	4012002236444	125,00 €	1 ST	T070	1 ST	563
BA725025BL	4012740878784	6,40 €	1 M	T450	50 M	440	BKA400800GBZ	4012002236451	128,70 €	1 ST	T070	1 ST	562
BA725040	4012740878487	6,60 €	1 M	T450	48 M	440	BKA400800Q06	4012002236468	122,80 €	1 ST	T070	1 ST	563
BA740025	4012740878494	6,60 €	1 M	T450	48 M	440	BKA400800Q08	4012002236475	128,70 €	1 ST	T070	1 ST	563
BA740025BL	4012740878791	8,10 €	1 M	T450	48 M	440	BKA400800Q12	4012002236482	126,80 €	1 ST	T070	1 ST	563
BA740040	4012740878500	8,10 €	1 M	T450	50 M	440	BKA400800R06	4012002236499	122,80 €	1 ST	T070	1 ST	562
BA740040BL	4012740878807	9,20 €	1 M	T450	50 M	440	BKA400800R10	4012002236505	125,00 €	1 ST	T070	1 ST	562
BA740060	4012740878517	9,40 €	1 M	T450	40 M	440	BKA400800R12	4012002236512	126,80 €	1 ST	T070	1 ST	562
BA740060BL	4012740878814	10,80 €	1 M	T450	40 M	440	BKA400800R2	4012002248249	124,00 €	1 ST	T070	1 ST	562
BA740080	4012740878524	13,20 €	1 M	T450	30 M	440	BKA500800	4012002236529	128,70 €	1 ST	T070	1 ST	562
BA740100	4012740878531	16,70 €	1 M	T450	20 M	440	BKA500800E04	4012002236536	146,00 €	1 ST	T070	1 ST	563
BA760025	4012740878548	8,60 €	1 M	T450	60 M	440	BKA500800E09	4012002236543	147,90 €	1 ST	T070	1 ST	563
BA760025BL	4012740878821	10,20 €	1 M	T450	60 M	440	BKA500800GBZ	4012002236550	151,90 €	1 ST	T070	1 ST	562
BA760040	4012740878555	11,10 €	1 M	T450	40 M	440	BKA500800Q06	4012002236567	146,00 €	1 ST	T070	1 ST	563
BA760040BL	4012740878838	12,90 €	1 M	T450	40 M	440	BKA500800Q08	4012002236574	151,90 €	1 ST	T070	1 ST	563
BA760060	4012740878562	13,20 €	1 M	T450	24 M	440	BKA500800Q12	4012002236581	150,00 €	1 ST	T070	1 ST	563
BA760060BL	4012740878845	15,70 €	1 M	T450	24 M	440	BKA500800R06	4012002236598	146,00 €	1 ST	T070	1 ST	562
BA760080	4012740878579	16,60 €	1 M	T450	20 M	440	BKA500800R10	4012002236604	147,90 €	1 ST	T070	1 ST	562
BA760100	4012740878586	19,80 €	1 M	T450	16 M	440	BKA500800R12	4012002236611	150,00 €	1 ST	T070	1 ST	562
BA760120	4012740878593	22,50 €	1 M	T450	12 M	440	BKA500800R2	4012002248256	146,90 €	1 ST	T070	1 ST	562
BA780025	4012740878609	11,80 €	1 M	T450	20 M	440	BKA600800	4012002236628	151,90 €	1 ST	T070	1 ST	562
BA780025BL	4012740878852	13,60 €	1 M	T450	20 M	440	BKA600800E04	4012002236635	169,50 €	1 ST	T070	1 ST	563
BA780040	4012740878616	13,80 €	1 M	T450	20 M	440	BKA600800E09	4012002236642	171,20 €	1 ST	T070	1 ST	563
BA780060	4012740878623	15,90 €	1 M	T450	20 M	440	BKA600800GBZ	4012002236659	175,20 €	1 ST	T070	1 ST	562
BA780060BL	4012740878869	18,30 €	1 M	T450	20 M	440	BKA600800Q06	4012002236666	169,50 €	1 ST	T070	1 ST	563
BA780080	4012740878630	20,50 €	1 M	T450	12 M	440	BKA600800Q08	4012002236673	175,20 €	1 ST	T070	1 ST	563
BA780100	4012740878647	22,50 €	1 M	T450	12 M	440	BKA600800Q12	4012002236680	173,30 €	1 ST	T070	1 ST	563
BA780100BL	4012740878876	25,90 €	1 M	T450	12 M	440	BKA600800R06	4012002236697	169,50 €	1 ST	T070	1 ST	562
BA780120	4012740878654	25,30 €	1 M	T450	16 M	440	BKA600800R10	4012002236703	171,20 €	1 ST	T070	1 ST	562
BA7CLIP	4012740878777	0,90 €	1 ST	T450	10 ST	441	BKA600800R12	4012002236710	173,30 €	1 ST	T070	1 ST	562
BDE04057011	4012002245156	42,60 €	1 ST	T070	1 ST	682	BKA600800R2	4012002248263	170,40 €	1 ST	T070	1 ST	562
BDE04059005	4012002245163	42,60 €	1 ST	T070	1 ST	682	BKAD150	4012002239551	46,50 €	1 ST	T070	1 ST	570
BDE04087011	4012002245170	42,60 €	1 ST	T070	1 ST	682	BKAD150GBZ	4012002239568	69,70 €	1 ST	T070	1 ST	570
BDE04089005	4012002245187	42,60 €	1 ST	T070	1 ST	682	BKAD200	4012002239575	59,00 €	1 ST	T070	1 ST	570
BDQ08057011	4012002245194	78,10 €	1 ST	T070	1 ST	682	BKAD200GBZ	4012002239582	82,40 €	1 ST	T070	1 ST	570
BDQ08059005	4012002245200	78,10 €	1 ST	T070	1 ST	682	BKAD250	4012002239599	71,30 €	1 ST	T070	1 ST	570
BDQ08127011	4012002245217	78,10 €	1 ST	T070	1 ST	682	BKAD250GBZ	4012002239612	94,50 €	1 ST	T070	1 ST	570
BDQ08129005	4012002245224	78,10 €	1 ST	T070	1 ST	682	BKAD300	4012002239629	83,70 €	1 ST	T070	1 ST	570
BKA150800	4012002236215	43,50 €	1 ST	T070	1 ST	562	BKAD300GBZ	4012002239650	107,00 €	1 ST	T070	1 ST	570
BKA150800GBZ	4012002236222	66,80 €	1 ST	T070	1 ST	562	BKAD350	4012002239681	96,20 €	1 ST	T070	1 ST	570
BKA200800	4012002236239	55,80 €	1 ST	T070	1 ST	562	BKAD350800R2	4012002248270	111,30 €	1 ST	T070	1 ST	570
BKA200800GBZ	4012002236246	79,20 €	1 ST	T070	1 ST	562	BKAD350GBZ	4012002239711	119,50 €	1 ST	T070	1 ST	570
BKA250800	4012002236253	68,30 €	1 ST	T070	1 ST	562	BKAD400	4012002239766	108,50 €	1 ST	T070	1 ST	570
BKA250800E04	4012002236260	85,80 €	1 ST	T070	1 ST	563	BKAD400800R2	4012002248287	123,40 €	1 ST	T070	1 ST	570
BKA250800GBZ	4012002236277	91,40 €	1 ST	T070	1 ST	562	BKAD400GBZ	4012002239797	131,90 €	1 ST	T070	1 ST	570
BKA300800	4012002236284	80,60 €	1 ST	T070	1 ST	562	BKAD400R12	4012002239858	129,90 €	1 ST	T070	1 ST	570
BKA300800E04	4012002236291	98,00 €	1 ST	T070	1 ST	563	BKAD500	4012002239865	131,90 €	1 ST	T070	1 ST	570
BKA300800E09	4012002236307	100,00 €	1 ST	T070	1 ST	563	BKAD500800R2	4012002248294	145,90 €	1 ST	T070	1 ST	570
BKA300800GBZ	4012002236314	103,80 €	1 ST	T070	1 ST	562	BKAD500GBZ	4012002239896	155,20 €	1 ST	T070	1 ST	570
BKA300800Q06	4012002236321	98,00 €	1 ST	T070	1 ST	563	BKAD500R12	4012002239957	153,20 €	1 ST	T070	1 ST	570
BKA300800R06	4012002236338	98,00 €	1 ST	T070	1 ST	562	BKAD600	4012002239964	155,20 €	1 ST	T070	1 ST	570
BKA350800	4012002236345	93,30 €	1 ST	T070	1 ST	562	BKAD600800R2	4012002248300	168,50 €	1 ST	T070	1 ST	570
BKA350800E04	4012002236352	110,70 €	1 ST	T070	1 ST	563	BKAD600GBZ	4012002239995	178,30 €	1 ST	T070	1 ST	570
BKA350800E09	4012002236369	112,40 €	1 ST	T070	1 ST	563	BKAD600R12	4012002240052	176,30 €	1 ST	T070	1 ST	570

Anhang

Bestellnummer	EAN-Nummer	Preis in Euro	Preis-einheit	Preis-gruppe	VPE	Seite	Bestellnummer	EAN-Nummer	Preis in Euro	Preis-einheit	Preis-gruppe	VPE	Seite
BKB250851	4012740846509	119,70 €	1 M	T060	2 M	547	BKF600145	4012002237038	472,80 €	1 M	T070	24 M	558
BKB250852B	4012740846547	95,80 €	1 M	T060	2 M	547	BKFD150045	4012002237045	265,10 €	1 M	T070	24 M	566
BKB250852BLED	4012740846554	124,30 €	1 M	T060	2 M	548	BKFD150065	4012002237052	268,10 €	1 M	T070	24 M	566
BKB250852G	4012740846660	91,30 €	1 M	T060	2 M	547	BKFD150105	4012002237069	272,80 €	1 M	T070	24 M	566
BKB2508551	4012740846691	135,40 €	1 ST	T060	1 ST	548	BKFD150145	4012002237076	278,90 €	1 M	T070	24 M	566
BKB2508553B	4012740846790	196,50 €	1 ST	T060	1 ST	549	BKFD200045	4012002240069	282,30 €	1 M	T070	24 M	566
BKB2508553BLED	4012740846813	212,40 €	1 ST	T060	1 ST	549	BKFD200065	4012002240076	285,30 €	1 M	T070	24 M	566
BKB2508554B	4012740846707	196,50 €	1 ST	T060	1 ST	548	BKFD200105	4012002240083	289,90 €	1 M	T070	24 M	566
BKB2508554BLED	4012740846806	212,40 €	1 ST	T060	1 ST	549	BKFD200145	4012002240090	296,00 €	1 M	T070	24 M	566
BKB2508554G	4012740846820	124,30 €	1 ST	T060	1 ST	549	BKFD250045	4012002240106	299,30 €	1 M	T070	24 M	566
BKB250856	4012740846837	44,30 €	1 ST	T060	1 ST	550	BKFD250065	4012002240113	302,40 €	1 M	T070	24 M	566
BKB250857	4012740846844	19,10 €	1 SET	T060	1 SET	550	BKFD250105	4012002240120	306,90 €	1 M	T070	24 M	566
BKB250858T	4012740853859	47,00 €	1 SET	T060	1 SET	550	BKFD250145	4012002240137	313,20 €	1 M	T070	24 M	566
BKBGTR910	4012740846851	12,10 €	1 ST	T060	1 ST	550	BKFD300045	4012002240144	339,70 €	1 M	T070	24 M	566
BKBGTR911	4012740846868	13,60 €	1 ST	T060	1 ST	550	BKFD300065	4012002240151	342,70 €	1 M	T070	24 M	566
BKBGTR922	4012740846875	13,60 €	1 ST	T060	1 ST	550	BKFD300105	4012002240168	347,20 €	1 M	T070	24 M	566
BKBGTR923	4012740846882	14,40 €	1 ST	T060	1 ST	551	BKFD300145	4012002240175	353,50 €	1 M	T070	24 M	566
BKBNS120	4012740846974	37,00 €	1 SET	T060	1 SET	551	BKFD350045	4012002240182	368,80 €	1 M	T070	24 M	566
BKBNS60	4012740846967	32,50 €	1 SET	T060	1 SET	551	BKFD350065	4012002240199	372,20 €	1 M	T070	24 M	566
BKBNSD100	4012740980555	39,90 €	1 SET	T060	1 SET	551	BKFD350105	4012002240205	376,80 €	1 M	T070	24 M	566
BKBNSD100A	4012740986113	473,50 €	1 SET	T060	1 SET	551	BKFD350145	4012002240212	382,90 €	1 M	T070	24 M	566
BKBNSD120	4012740846998	41,70 €	1 SET	T060	1 SET	551	BKFD400045	4012002240229	446,70 €	1 M	T070	24 M	566
BKBNSD120A	4012740865562	494,20 €	1 SET	T060	1 SET	551	BKFD400065	4012002240236	449,60 €	1 M	T070	24 M	566
BKBNSD160	4012740981293	43,30 €	1 SET	T060	1 SET	551	BKFD400105	4012002240243	454,30 €	1 M	T070	24 M	566
BKBNSD160A	4012740981309	514,90 €	1 SET	T060	1 SET	551	BKFD400145	4012002240250	460,60 €	1 M	T070	24 M	566
BKBNSD35	4012740900102	34,70 €	1 SET	T060	1 SET	551	BKFD500045	4012002240267	494,50 €	1 M	T070	24 M	566
BKBNSD35A	4012740986120	411,50 €	1 SET	T060	1 SET	551	BKFD500065	4012002240274	497,90 €	1 M	T070	24 M	566
BKBNSD60	4012740846981	36,40 €	1 SET	T060	1 SET	551	BKFD500105	4012002240281	502,30 €	1 M	T070	24 M	566
BKBNSD60A	4012740981316	432,20 €	1 SET	T060	1 SET	551	BKFD500145	4012002240298	508,70 €	1 M	T070	24 M	566
BKBNSD80	4012740980562	38,20 €	1 SET	T060	1 SET	551	BKFD600045	4012002240304	542,70 €	1 M	T070	24 M	566
BKBNSD80A	4012740986137	453,00 €	1 SET	T060	1 SET	551	BKFD600065	4012002240311	545,60 €	1 M	T070	24 M	566
BKF150045	4012002236727	214,10 €	1 M	T070	24 M	558	BKFD600105	4012002240328	550,10 €	1 M	T070	24 M	566
BKF150065	4012002236734	217,00 €	1 M	T070	24 M	558	BKFD600145	4012002240335	556,40 €	1 M	T070	24 M	566
BKF150105	4012002236741	220,10 €	1 M	T070	24 M	558	BKFDE150045	4012002240342	138,10 €	1 ST	T070	1 ST	567
BKF150145	4012002236758	223,10 €	1 M	T070	24 M	558	BKFDE150065	4012002240359	139,80 €	1 ST	T070	1 ST	567
BKF200045	4012002236765	229,50 €	1 M	T070	24 M	558	BKFDE150105	4012002240366	141,90 €	1 ST	T070	1 ST	567
BKF200065	4012002236772	232,50 €	1 M	T070	24 M	558	BKFDE150145	4012002240373	145,00 €	1 ST	T070	1 ST	567
BKF200105	4012002236789	235,60 €	1 M	T070	24 M	558	BKFDE200045	4012002240380	144,20 €	1 ST	T070	1 ST	567
BKF200145	4012002236796	238,80 €	1 M	T070	24 M	558	BKFDE200065	4012002240397	145,70 €	1 ST	T070	1 ST	567
BKF250045	4012002236802	244,90 €	1 M	T070	24 M	558	BKFDE200105	4012002240403	147,90 €	1 ST	T070	1 ST	567
BKF250065	4012002236819	248,10 €	1 M	T070	24 M	558	BKFDE200145	4012002240410	151,10 €	1 ST	T070	1 ST	567
BKF250105	4012002236826	251,30 €	1 M	T070	24 M	558	BKFDE250045	4012002240427	150,40 €	1 ST	T070	1 ST	567
BKF250145	4012002236833	254,00 €	1 M	T070	24 M	558	BKFDE250065	4012002240434	151,90 €	1 ST	T070	1 ST	567
BKF300045	4012002236840	286,80 €	1 M	T070	24 M	558	BKFDE250105	4012002240441	154,50 €	1 ST	T070	1 ST	567
BKF300065	4012002236857	289,90 €	1 M	T070	24 M	558	BKFDE250145	4012002240458	157,50 €	1 ST	T070	1 ST	567
BKF300105	4012002236864	293,00 €	1 M	T070	24 M	558	BKFDE300045	4012002240465	155,20 €	1 ST	T070	1 ST	567
BKF300145	4012002236871	296,00 €	1 M	T070	24 M	558	BKFDE300065	4012002240472	156,60 €	1 ST	T070	1 ST	567
BKF350045	4012002236888	330,00 €	1 M	T070	24 M	558	BKFDE300105	4012002240489	158,90 €	1 ST	T070	1 ST	567
BKF350065	4012002236895	333,20 €	1 M	T070	24 M	558	BKFDE300145	4012002240496	162,10 €	1 ST	T070	1 ST	567
BKF350105	4012002236901	336,40 €	1 M	T070	24 M	558	BKFDE350045	4012002240502	172,10 €	1 ST	T070	1 ST	567
BKF350145	4012002236918	339,70 €	1 M	T070	24 M	558	BKFDE350065	4012002240519	173,80 €	1 ST	T070	1 ST	567
BKF400045	4012002236925	373,40 €	1 M	T070	24 M	558	BKFDE350105	4012002240526	176,10 €	1 ST	T070	1 ST	567
BKF400065	4012002236932	376,80 €	1 M	T070	24 M	558	BKFDE350145	4012002240533	179,20 €	1 ST	T070	1 ST	567
BKF400105	4012002236949	379,80 €	1 M	T070	24 M	558	BKFDE400045	4012002240540	178,30 €	1 ST	T070	1 ST	567
BKF400145	4012002236956	382,90 €	1 M	T070	24 M	558	BKFDE400065	4012002240557	180,00 €	1 ST	T070	1 ST	567
BKF500045	4012002236963	418,30 €	1 M	T070	24 M	558	BKFDE400105	4012002240564	182,20 €	1 ST	T070	1 ST	567
BKF500065	4012002236970	421,90 €	1 M	T070	24 M	558	BKFDE400145	4012002240571	185,00 €	1 ST	T070	1 ST	567
BKF500105	4012002236987	424,90 €	1 M	T070	24 M	558	BKFDE500045	4012002240588	187,70 €	1 ST	T070	1 ST	567
BKF500145	4012002236994	427,80 €	1 M	T070	24 M	558	BKFDE500065	4012002240595	189,10 €	1 ST	T070	1 ST	567
BKF600045	4012002237007	463,50 €	1 M	T070	24 M	558	BKFDE500105	4012002240601	191,60 €	1 ST	T070	1 ST	567
BKF600065	4012002237014	466,60 €	1 M	T070	24 M	558	BKFDE500145	4012002240618	194,80 €	1 ST	T070	1 ST	567
BKF600105	4012002237021	469,70 €	1 M	T070	24 M	558	BKFDE600045	4012002240625	198,70 €	1 ST	T070	1 ST	567

Bestellnummer	EAN-Nummer	Preis in Euro	Preis-einheit	Preis-gruppe	VPE	Seite	Bestellnummer	EAN-Nummer	Preis in Euro	Preis-einheit	Preis-gruppe	VPE	Seite
BKFDE600065	4012002240632	200,00 €	1 ST	T070	1 ST	567	BKIS251304E9016	4012740994200	44,80 €	1 SET	T020	1 SET	97
BKFDE600105	4012002240649	202,40 €	1 ST	T070	1 ST	567	BKIS251304EVERZ	4012740205740	34,60 €	1 SET	T020	1 SET	97
BKFDE600145	4012002240656	205,40 €	1 ST	T070	1 ST	567	BKIS251305D9011	4012740215145	76,80 €	1 SET	T020	1 SET	98
BKFBV150	4012002237083	77,50 €	1 ST	T070	1 ST	559	BKIS251305D9016	4012740994217	76,80 €	1 SET	T020	1 SET	98
BKFBV200	4012002237090	82,40 €	1 ST	T070	1 ST	559	BKIS251305DVERZ	4012740206013	75,40 €	1 SET	T020	1 SET	98
BKFBV250	4012002237106	87,00 €	1 ST	T070	1 ST	559	BKIS251305E9011	4012740215046	63,50 €	1 SET	T020	1 SET	97
BKFBV300	4012002237113	91,40 €	1 ST	T070	1 ST	559	BKIS251305E9016	4012740994224	63,50 €	1 SET	T020	1 SET	97
BKFBV350	4012002237120	96,20 €	1 ST	T070	1 ST	559	BKIS251305EVERZ	4012740205801	51,90 €	1 SET	T020	1 SET	97
BKFBV400	4012002237137	100,90 €	1 ST	T070	1 ST	559	BKIS251306D9011	4012740215152	51,50 €	1 ST	T020	1 ST	98
BKFBV500	4012002237144	105,60 €	1 ST	T070	1 ST	559	BKIS251306D9016	4012740994231	51,50 €	1 ST	T020	1 ST	98
BKFBV600	4012002237151	109,90 €	1 ST	T070	1 ST	559	BKIS251306DVERZ	4012740206136	37,90 €	1 ST	T020	1 ST	98
BKIS1213019011	4012740214940	17,60 €	1 M	T012	32 M	99	BKIS251306E9011	4012740215053	26,00 €	1 ST	T020	1 ST	98
BKIS1213019016	4012740993944	17,60 €	1 M	T012	32 M	99	BKIS251306E9016	4012740994248	26,00 €	1 ST	T020	1 ST	98
BKIS121301VERZ	4012740203319	10,40 €	1 M	T012	32 M	99	BKIS251306EVERZ	4012740206075	19,60 €	1 ST	T020	1 ST	98
BKIS121303D9011	4012740215077	79,00 €	1 SET	T020	1 SET	100	BKIS251308D9011	4012740215169	81,20 €	1 SET	T020	1 SET	98
BKIS121303D9016	4012740993951	79,00 €	1 SET	T020	1 SET	100	BKIS251308D9016	4012740994255	81,20 €	1 SET	T020	1 SET	98
BKIS121303DVERZ	4012740205894	71,80 €	1 SET	T020	1 SET	100	BKIS251308DVERZ	4012740208222	74,90 €	1 SET	T020	1 SET	98
BKIS121303E9011	4012740214957	51,90 €	1 SET	T020	1 SET	99	BKIS251308E9011	4012740215060	55,90 €	1 SET	T020	1 SET	98
BKIS121303E9016	4012740993968	51,90 €	1 SET	T020	1 SET	99	BKIS251308E9016	4012740994262	55,90 €	1 SET	T020	1 SET	98
BKIS121303EVERZ	4012740205658	39,90 €	1 SET	T020	1 SET	99	BKIS251308EVERZ	4012740205832	49,00 €	1 SET	T020	1 SET	98
BKIS121304D9011	4012740215084	67,40 €	1 SET	T020	1 SET	100	BKISKPD	4012740205597	16,80 €	1 SET	T020	12 SET	102
BKIS121304D9016	4012740993975	67,40 €	1 SET	T020	1 SET	100	BKISKPE	4012740205580	10,40 €	1 SET	T020	20 SET	102
BKIS121304DVERZ	4012740205863	62,20 €	1 SET	T020	1 SET	100	BKSAB00	4012002240663	271,40 €	1 ST	T070	1 ST	572
BKIS121304E9011	4012740214964	44,70 €	1 SET	T020	1 SET	100	BKSAE04	4012002240670	286,80 €	1 ST	T070	1 ST	572
BKIS121304E9016	4012740993982	44,70 €	1 SET	T020	1 SET	100	BKSAE09	4012002240687	294,70 €	1 ST	T070	1 ST	572
BKIS121304EVERZ	4012740205627	33,00 €	1 SET	T020	1 SET	100	BKSAG00	4012002240694	317,60 €	1 ST	T070	1 ST	572
BKIS121305D9011	4012740215091	79,00 €	1 SET	T020	1 SET	100	BKSAN045070	4012002240700	44,90 €	1 SET	T070	1 SET	572
BKIS121305D9016	4012740993999	79,00 €	1 SET	T020	1 SET	100	BKSAN065110	4012002240717	49,70 €	1 SET	T070	1 SET	572
BKIS121305DVERZ	4012740205924	76,30 €	1 SET	T020	1 SET	100	BKSAN105150	4012002240724	54,30 €	1 SET	T070	1 SET	572
BKIS121305E9011	4012740214971	62,90 €	1 SET	T020	1 SET	100	BKSAN145190	4012002240731	59,00 €	1 SET	T070	1 SET	572
BKIS121305E9016	4012740994002	62,90 €	1 SET	T020	1 SET	100	BKSAQ06	4012002240748	286,80 €	1 ST	T070	1 ST	572
BKIS121305EVERZ	4012740205689	49,00 €	1 SET	T020	1 SET	100	BKSAQ08	4012002240755	294,70 €	1 ST	T070	1 ST	572
BKIS121306D9011	4012740215107	52,90 €	1 ST	T020	1 ST	101	BKSAQ12	4012002240762	302,40 €	1 ST	T070	1 ST	572
BKIS121306D9016	4012740994118	52,90 €	1 ST	T020	1 ST	101	BKSAR06	4012002240779	286,80 €	1 ST	T070	1 ST	572
BKIS121306DVERZ	4012740206105	38,10 €	1 ST	T020	1 ST	101	BKSAR10	4012002240786	294,70 €	1 ST	T070	1 ST	572
BKIS121306E9011	4012740214988	25,70 €	1 ST	T020	1 ST	101	BKSAR12	4012002240793	302,40 €	1 ST	T070	1 ST	572
BKIS121306E9016	4012740994125	25,70 €	1 ST	T020	1 ST	101	BKTD150	4012002240861	10,80 €	1 ST	T070	100 ST	571
BKIS121306EVERZ	4012740206044	18,90 €	1 ST	T020	1 ST	101	BKTD200	4012002240878	14,10 €	1 ST	T070	1 ST	571
BKIS121308D9011	4012740215114	80,90 €	1 SET	T020	1 SET	101	BKTD250	4012002240885	17,50 €	1 ST	T070	1 ST	571
BKIS121308D9016	4012740994132	80,90 €	1 SET	T020	1 SET	101	BKTD300	4012002240892	21,60 €	1 ST	T070	1 ST	571
BKIS121308DVERZ	4012740208215	72,70 €	1 SET	T020	1 SET	101	BKTD350	4012002240908	26,10 €	1 ST	T070	1 ST	571
BKIS121308E9011	4012740214995	55,60 €	1 SET	T020	1 SET	101	BKTMD250	4012002240915	26,10 €	1 ST	T070	1 ST	571
BKIS121308E9016	4012740994149	55,60 €	1 SET	T020	1 SET	101	BKTMD300	4012002240922	29,60 €	1 ST	T070	1 ST	571
BKIS121308EVERZ	4012740205719	46,90 €	1 SET	T020	1 SET	101	BKTMD350	4012002240939	32,80 €	1 ST	T070	1 ST	571
BKIS130MHP	4012740203364	5,30 €	1 ST	T020	25 ST	102	BKTMD400	4012002240946	37,30 €	1 ST	T070	1 ST	571
BKIS130MHU	4012740203357	7,00 €	1 ST	T020	25 ST	102	BKTMD500	4012002240953	43,50 €	1 ST	T070	1 ST	571
BKIS2513019011	4012740215015	16,60 €	1 M	T012	32 M	96	BKTMD600	4012002240960	49,70 €	1 ST	T070	1 ST	571
BKIS2513019016	4012740994156	16,60 €	1 M	T012	32 M	96	BKTMN250	4012002237168	23,40 €	1 ST	T070	1 ST	564
BKIS251301M9011	4012740215008	36,40 €	1 M	T012	16 M	96	BKTMN300	4012002237175	25,50 €	1 ST	T070	1 ST	564
BKIS251301M9016	4012740994163	36,40 €	1 M	T012	16 M	96	BKTMN350	4012002237182	32,80 €	1 ST	T070	1 ST	564
BKIS251301MVERZ	4012740203340	21,30 €	1 M	T012	16 M	96	BKTMN400	4012002237199	37,30 €	1 ST	T070	1 ST	564
BKIS251301VERZ	4012740203289	10,10 €	1 M	T012	32 M	96	BKTMN500	4012002237205	44,90 €	1 ST	T070	1 ST	564
BKIS251303D9011	4012740215121	76,80 €	1 SET	T020	1 SET	97	BKTMN600	4012002237212	52,90 €	1 ST	T070	1 ST	564
BKIS251303D9016	4012740994170	76,80 €	1 SET	T020	1 SET	97	BKTN150	4012002237229	9,60 €	1 ST	T070	1 ST	564
BKIS251303DVERZ	4012740205986	70,80 €	1 SET	T020	1 SET	97	BKTN200	4012002237236	12,60 €	1 ST	T070	1 ST	564
BKIS251303E9011	4012740215022	52,10 €	1 SET	T020	1 SET	97	BKTN250	4012002237243	15,40 €	1 ST	T070	1 ST	564
BKIS251303E9016	4012740994187	52,10 €	1 SET	T020	1 SET	97	BKTN300	4012002237250	18,70 €	1 ST	T070	1 ST	564
BKIS251303EVERZ	4012740205771	41,90 €	1 SET	T020	1 SET	97	BKTN350	4012002237267	26,10 €	1 ST	T070	1 ST	564
BKIS251304D9011	4012740215138	66,20 €	1 SET	T020	1 SET	97	BKTFWF00	4012002240977	1,38 €	1 ST	T070	1 ST	573
BKIS251304D9016	4012740994194	66,20 €	1 SET	T020	1 SET	97	BKTKWK16	4012002240984	5,40 €	1 M	T070	2 M	573
BKIS251304DVERZ	4012740205955	61,60 €	1 SET	T020	1 SET	97	BKTKWK31	4012002240991	5,90 €	1 M	T070	2 M	573
BKIS251304E9011	4012740215039	44,80 €	1 SET	T020	1 SET	97	BKTKWK46	4012002241004	7,30 €	1 M	T070	2 M	573

Anhang

Bestellnummer	EAN-Nummer	Preis in Euro	Preis-einheit	Preis-gruppe	VPE Seite	Bestellnummer	EAN-Nummer	Preis in Euro	Preis-einheit	Preis-gruppe	VPE Seite
BKTWK61	4012002241011	9,30 €	1 M	T070	2 M 573	BKWD400070	4012002241370	479,30 €	1 M	T070	24 M 568
BKTWK76	4012002241028	11,60 €	1 M	T070	2 M 573	BKWD400080	4012002241387	480,60 €	1 M	T070	24 M 568
BKTWK91	4012002241035	12,90 €	1 M	T070	2 M 573	BKWD400090	4012002241394	485,30 €	1 M	T070	24 M 568
BKTWS110	4012002241042	19,40 €	1 M	T070	24 M 573	BKWD500060	4012002241400	547,30 €	1 M	T070	24 M 568
BKTWS20	4012002241059	10,20 €	1 M	T070	24 M 573	BKWD500070	4012002241417	548,70 €	1 M	T070	24 M 568
BKTWS35	4012002241066	11,50 €	1 M	T070	24 M 573	BKWD500080	4012002241424	550,10 €	1 M	T070	24 M 568
BKTWS50	4012002241073	13,40 €	1 M	T070	24 M 573	BKWD500090	4012002241431	555,00 €	1 M	T070	24 M 568
BKTWS65	4012002241080	14,70 €	1 M	T070	24 M 573	BKWD600060	4012002241448	616,90 €	1 M	T070	24 M 568
BKTWS80	4012002241097	16,20 €	1 M	T070	24 M 573	BKWD600070	4012002241455	618,50 €	1 M	T070	24 M 568
BKTWS95	4012002241103	18,00 €	1 M	T070	24 M 573	BKWD600080	4012002241462	620,00 €	1 M	T070	24 M 568
BKW150040	4012002237274	232,50 €	1 M	T070	24 M 560	BKWD600090	4012002241479	624,80 €	1 M	T070	24 M 568
BKW150050	4012002237281	235,60 €	1 M	T070	24 M 560	BKWDE150040	4012002241486	173,80 €	1 ST	T070	1 ST 569
BKW150060	4012002237298	238,80 €	1 M	T070	24 M 560	BKWDE150050	4012002241493	174,50 €	1 ST	T070	1 ST 569
BKW150070	4012002237304	241,80 €	1 M	T070	24 M 560	BKWDE150060	4012002241509	175,20 €	1 ST	T070	1 ST 569
BKW200060	4012002237311	263,70 €	1 M	T070	24 M 560	BKWDE200060	4012002241516	182,80 €	1 ST	T070	1 ST 569
BKW200070	4012002237328	266,70 €	1 M	T070	24 M 560	BKWDE200070	4012002241523	183,90 €	1 ST	T070	1 ST 569
BKW200080	4012002237335	269,80 €	1 M	T070	24 M 560	BKWDE200080	4012002241530	184,50 €	1 ST	T070	1 ST 569
BKW200090	4012002237342	272,80 €	1 M	T070	24 M 560	BKWDE200090	4012002241547	185,00 €	1 ST	T070	1 ST 569
BKW250060	4012002237359	294,70 €	1 M	T070	24 M 560	BKWDE250060	4012002241554	192,20 €	1 ST	T070	1 ST 569
BKW250070	4012002237366	297,70 €	1 M	T070	24 M 560	BKWDE250070	4012002241561	193,00 €	1 ST	T070	1 ST 569
BKW250080	4012002237373	300,90 €	1 M	T070	24 M 560	BKWDE250080	4012002241578	194,00 €	1 ST	T070	1 ST 569
BKW250090	4012002237380	303,70 €	1 M	T070	24 M 560	BKWDE250090	4012002241585	194,80 €	1 ST	T070	1 ST 569
BKW300060	4012002237397	325,60 €	1 M	T070	24 M 560	BKWDE300060	4012002241592	201,60 €	1 ST	T070	1 ST 569
BKW300070	4012002237403	328,70 €	1 M	T070	24 M 560	BKWDE300070	4012002241608	202,40 €	1 ST	T070	1 ST 569
BKW300080	4012002237410	331,90 €	1 M	T070	24 M 560	BKWDE300080	4012002241615	203,00 €	1 ST	T070	1 ST 569
BKW300090	4012002237427	335,10 €	1 M	T070	24 M 560	BKWDE300090	4012002241622	203,80 €	1 ST	T070	1 ST 569
BKW350060	4012002237434	372,20 €	1 M	T070	24 M 560	BKWDE350060	4012002241639	210,90 €	1 ST	T070	1 ST 569
BKW350070	4012002237441	375,30 €	1 M	T070	24 M 560	BKWDE350070	4012002241646	211,90 €	1 ST	T070	1 ST 569
BKW350080	4012002237458	378,40 €	1 M	T070	24 M 560	BKWDE350080	4012002241653	212,40 €	1 ST	T070	1 ST 569
BKW350090	4012002237465	381,50 €	1 M	T070	24 M 560	BKWDE350090	4012002241660	213,30 €	1 ST	T070	1 ST 569
BKW400060	4012002237472	418,30 €	1 M	T070	24 M 560	BKWDE400060	4012002241677	223,10 €	1 ST	T070	1 ST 569
BKW400070	4012002237489	421,90 €	1 M	T070	24 M 560	BKWDE400070	4012002241684	223,90 €	1 ST	T070	1 ST 569
BKW400080	4012002237496	424,90 €	1 M	T070	24 M 560	BKWDE400080	4012002241691	224,90 €	1 ST	T070	1 ST 569
BKW400090	4012002237502	427,80 €	1 M	T070	24 M 560	BKWDE400090	4012002241707	225,90 €	1 ST	T070	1 ST 569
BKW500060	4012002237519	488,20 €	1 M	T070	24 M 560	BKWDE500060	4012002241714	235,60 €	1 ST	T070	1 ST 569
BKW500070	4012002237526	491,40 €	1 M	T070	24 M 560	BKWDE500070	4012002241721	236,30 €	1 ST	T070	1 ST 569
BKW500080	4012002237533	494,50 €	1 M	T070	24 M 560	BKWDE500080	4012002241738	237,40 €	1 ST	T070	1 ST 569
BKW500090	4012002237540	497,90 €	1 M	T070	24 M 560	BKWDE500090	4012002241745	238,00 €	1 ST	T070	1 ST 569
BKW600060	4012002237557	550,10 €	1 M	T070	24 M 560	BKWDE600060	4012002241752	249,60 €	1 ST	T070	1 ST 569
BKW600070	4012002237564	553,60 €	1 M	T070	24 M 560	BKWDE600070	4012002241769	250,40 €	1 ST	T070	1 ST 569
BKW600080	4012002237571	556,40 €	1 M	T070	24 M 560	BKWDE600080	4012002241776	251,30 €	1 ST	T070	1 ST 569
BKW600090	4012002237588	559,50 €	1 M	T070	24 M 560	BKWDE600090	4012002241783	252,10 €	1 ST	T070	1 ST 569
BKWD150040	4012002241172	283,70 €	1 M	T070	24 M 568	BKWE150040	4012002237595	165,70 €	1 ST	T070	1 ST 561
BKWD150050	4012002241189	285,30 €	1 M	T070	24 M 568	BKWE150050	4012002237601	166,60 €	1 ST	T070	1 ST 561
BKWD150060	4012002241196	289,90 €	1 M	T070	24 M 568	BKWE150060	4012002237618	167,40 €	1 ST	T070	1 ST 561
BKWD200060	4012002241202	314,70 €	1 M	T070	24 M 568	BKWE150070	4012002237625	168,40 €	1 ST	T070	1 ST 561
BKWD200070	4012002241219	316,50 €	1 M	T070	24 M 568	BKWE200060	4012002237656	172,10 €	1 ST	T070	1 ST 561
BKWD200080	4012002241226	317,60 €	1 M	T070	24 M 568	BKWE200070	4012002237663	173,00 €	1 ST	T070	1 ST 561
BKWD200090	4012002241233	322,40 €	1 M	T070	24 M 568	BKWE200080	4012002247631	173,80 €	1 ST	T070	1 ST 561
BKWD250060	4012002241240	345,90 €	1 M	T070	24 M 568	BKWE200090	4012002247648	174,50 €	1 ST	T070	1 ST 561
BKWD250070	4012002241257	347,20 €	1 M	T070	24 M 568	BKWE250060	4012002237670	178,30 €	1 ST	T070	1 ST 561
BKWD250080	4012002241264	348,80 €	1 M	T070	24 M 568	BKWE250070	4012002237687	179,20 €	1 ST	T070	1 ST 561
BKWD250090	4012002241271	353,50 €	1 M	T070	24 M 568	BKWE250080	4012002237694	180,00 €	1 ST	T070	1 ST 561
BKWD300060	4012002241288	376,80 €	1 M	T070	24 M 568	BKWE250090	4012002237700	180,50 €	1 ST	T070	1 ST 561
BKWD300070	4012002241295	378,40 €	1 M	T070	24 M 568	BKWE300060	4012002237717	184,50 €	1 ST	T070	1 ST 561
BKWD300080	4012002241301	379,80 €	1 M	T070	24 M 568	BKWE300070	4012002237724	185,00 €	1 ST	T070	1 ST 561
BKWD300090	4012002241318	384,50 €	1 M	T070	24 M 568	BKWE300080	4012002237731	186,10 €	1 ST	T070	1 ST 561
BKWD350060	4012002241325	407,80 €	1 M	T070	24 M 568	BKWE300090	4012002237748	186,90 €	1 ST	T070	1 ST 561
BKWD350070	4012002241332	409,10 €	1 M	T070	24 M 568	BKWE350060	4012002237755	201,60 €	1 ST	T070	1 ST 561
BKWD350080	4012002241349	411,00 €	1 M	T070	24 M 568	BKWE350070	4012002237762	202,40 €	1 ST	T070	1 ST 561
BKWD350090	4012002241356	415,60 €	1 M	T070	24 M 568	BKWE350080	4012002237779	203,00 €	1 ST	T070	1 ST 561
BKWD400060	4012002241363	477,30 €	1 M	T070	24 M 568	BKWE350090	4012002237786	203,80 €	1 ST	T070	1 ST 561

Bestellnummer	EAN-Nummer	Preis in Euro	Preis-einheit	Preis-gruppe	VPE	Seite	Bestellnummer	EAN-Nummer	Preis in Euro	Preis-einheit	Preis-gruppe	VPE	Seite
BKWE400060	4012002237793	209,30 €	1 ST	T070	1 ST	561	BR130WK9011	4012740898126	11,80 €	1 ST	T040	1 ST	15
BKWE400070	4012002237809	210,00 €	1 ST	T070	1 ST	561	BR130WK9016	4012740988926	8,90 €	1 ST	T040	1 ST	15
BKWE400080	4012002237816	210,90 €	1 ST	T070	1 ST	561	BR130WKLAN	4012740898133	9,90 €	1 ST	T040	1 ST	51
BKWE400090	4012002237823	211,90 €	1 ST	T070	1 ST	561	BR130WKVERZ	4012740007733	11,00 €	1 ST	T040	1 ST	73
BKWE500060	4012002237830	220,10 €	1 ST	T070	1 ST	561	BR170WK7035	4012740898140	10,30 €	1 ST	T040	1 ST	25
BKWE500070	4012002237847	220,90 €	1 ST	T070	1 ST	561	BR170WK9011	4012740898171	13,40 €	1 ST	T040	1 ST	15
BKWE500080	4012002237854	221,70 €	1 ST	T070	1 ST	561	BR170WK9016	4012740988933	10,30 €	1 ST	T040	1 ST	15
BKWE500090	4012002237861	222,50 €	1 ST	T070	1 ST	561	BR170WKLAN	4012740898188	10,90 €	1 ST	T040	1 ST	51
BKWE600060	4012002237878	231,20 €	1 ST	T070	1 ST	561	BR170WKVERZ	4012740007740	11,50 €	1 ST	T040	1 ST	77
BKWE600070	4012002237885	231,70 €	1 ST	T070	1 ST	561	BR210WK7035	4012740994019	14,20 €	1 ST	T040	1 ST	25
BKWE600080	4012002237892	232,50 €	1 ST	T070	1 ST	561	BR210WK9011	4012740019286	14,20 €	1 ST	T040	1 ST	15
BKWE600090	4012002237908	233,40 €	1 ST	T070	1 ST	561	BR210WK9016	4012740991193	14,20 €	1 ST	T040	1 ST	15
BKZBSA7011	4012002241790	9,30 €	1 M	T070	24 M	574	BR210WKLAN	4012740994033	15,00 €	1 ST	T040	1 ST	55
BKZBSK7011	4012002241806	4,30 €	1 M	T070	24 M	574	BR210WKVERZ	4012740007757	11,70 €	1 ST	T040	1 ST	77
BKZBSK9005	4012002241813	4,30 €	1 M	T070	24 M	574	BR6510017035	4012740896580	18,70 €	1 M	T034	8 M	18
BKZEA00	4012002241837	2,40 €	1 ST	T070	1 ST	575	BR6510019011	4012740896634	24,40 €	1 M	T034	8 M	18
BKZHP00	4012002241844	4,70 €	1 ST	T070	1 ST	576	BR6510019016	4012740013789	18,70 €	1 M	T034	8 M	18
BKZHZ10	4012002248317	177,30 €	1 ST	T070	1 ST	518	BR6510037035	4012740900089	27,00 €	1 ST	T040	1 ST	19
BKZHZ12	4012002248324	43,30 €	1 ST	T070	1 ST	518	BR6510039011	4012740900935	35,10 €	1 ST	T040	1 ST	19
BKZKH30	4012002241851	1.081,90 €	1 ST	T070	1 ST	577	BR6510039016	4012740013796	27,00 €	1 ST	T040	1 ST	19
BKZKM80	4012002241868	0,74 €	1 ST	T070	1 ST	576	BR651003H7035	4012740900942	29,60 €	1 ST	T040	1 ST	19
BKZKV090	4012002241875	6,30 €	1 ST	T070	1 ST	575	BR651003H9011	4012740980012	29,60 €	1 ST	T040	1 ST	19
BKZKV180	4012002241882	5,50 €	1 ST	T070	1 ST	575	BR651003H9016	4012740988957	29,60 €	1 ST	T040	1 ST	19
BKZM203	4012002241899	18,60 €	1 ST	T070	1 ST	574	BR651003HLAN	4012740900997	40,70 €	1 ST	T040	1 ST	49
BKZNO30	4012002241905	8,00 €	1 ST	T070	1 ST	576	BR6510047035	4012740897044	32,00 €	1 ST	T040	1 ST	19
BKZNO50	4012002241912	8,30 €	1 ST	T070	1 ST	576	BR6510049011	4012740897075	41,60 €	1 ST	T040	1 ST	19
BKZNS100	4012002241929	1,97 €	1 ST	T070	1 ST	576	BR6510049016	4012740013802	32,00 €	1 ST	T040	1 ST	19
BKZNS120	4012002241936	2,10 €	1 ST	T070	1 ST	576	BR651004H7035	4012740897082	30,40 €	1 ST	T040	1 ST	19
BKZNS140	4012002241943	3,15 €	1 ST	T070	1 ST	576	BR651004H9011	4012740897365	30,40 €	1 ST	T040	1 ST	19
BKZNS160	4012002241950	4,55 €	1 ST	T070	1 ST	576	BR651004H9016	4012740988964	30,40 €	1 ST	T040	1 ST	19
BKZNS25	4012002241967	0,39 €	1 ST	T070	1 ST	576	BR651004HLAN	4012740897372	40,70 €	1 ST	T040	1 ST	49
BKZNS30	4012002241974	0,47 €	1 ST	T070	1 ST	576	BR6510057035	4012740901017	36,80 €	1 ST	T040	1 ST	19
BKZNS35	4012002241981	0,53 €	1 ST	T070	1 ST	576	BR6510059011	4012740901055	48,10 €	1 ST	T040	1 ST	19
BKZNS40	4012002241998	0,58 €	1 ST	T070	1 ST	576	BR6510059016	4012740013819	36,80 €	1 ST	T040	1 ST	19
BKZNS45	4012002242001	0,65 €	1 ST	T070	1 ST	576	BR651005H7035	4012740901062	33,20 €	1 ST	T040	1 ST	19
BKZNS50	4012002242018	0,74 €	1 ST	T070	1 ST	576	BR651005H9011	4012740901093	33,20 €	1 ST	T040	1 ST	19
BKZNS55	4012002242025	0,79 €	1 ST	T070	1 ST	576	BR651005H9016	4012740988971	33,20 €	1 ST	T040	1 ST	19
BKZNS60	4012002242032	0,87 €	1 ST	T070	1 ST	576	BR651005HLAN	4012740901109	40,70 €	1 ST	T040	1 ST	51
BKZNS65	4012002242049	0,94 €	1 ST	T070	1 ST	576	BR6510067035	4012740901116	10,20 €	1 ST	T040	1 ST	19
BKZNS70	4012002242056	1,03 €	1 ST	T070	1 ST	576	BR6510069011	4012740903028	13,30 €	1 ST	T040	1 ST	19
BKZNS75	4012002242063	1,12 €	1 ST	T070	1 ST	576	BR6510069016	4012740008228	10,20 €	1 ST	T040	1 ST	19
BKZNS80	4012002242070	1,18 €	1 ST	T070	1 ST	576	BR651006LAN	4012740903035	18,40 €	1 ST	T040	1 ST	49
BKZNS85	4012002242087	1,64 €	1 ST	T070	1 ST	576	BR6510077035	4012740903677	10,90 €	1 ST	T040	1 ST	21
BKZNS90	4012002242094	1,78 €	1 ST	T070	1 ST	576	BR6510079011	4012740980029	13,70 €	1 ST	T040	1 ST	21
BKZNSD0	4012002242100	2,80 €	1 ST	T070	1 ST	577	BR6510079016	4012740988988	10,90 €	1 ST	T040	1 ST	21
BKZSA200	4012002242117	8,10 €	1 ST	T070	1 ST	574	BR651007LAN	4012740980036	11,70 €	1 ST	T040	1 ST	51
BKZSAK00	4012002242131	5,50 €	1 ST	T070	1 ST	574	BR651007VERZ	4012740007672	7,90 €	1 ST	T040	1 ST	73
BKZSH20	4012002242148	79,70 €	1 ST	T070	50 ST	577	BR6510087035	4012740980043	37,60 €	1 ST	T040	1 ST	21
BKZSH30	4012002242155	328,70 €	1 ST	T070	1 ST	577	BR6510089011	4012740980074	49,00 €	1 ST	T040	1 ST	21
BKZVS90	4012002242162	14,10 €	1 ST	T070	1 ST	575	BR6510089016	4012740013826	37,60 €	1 ST	T040	1 ST	21
BR08027035	4012740823807	7,50 €	1 M	T034	16 M	18	BR65100W7035	4012740980081	22,20 €	1 ST	T040	1 ST	21
BR08029011	4012740896573	9,80 €	1 M	T034	16 M	14	BR65100W9011	4012740980111	29,00 €	1 ST	T040	1 ST	21
BR08029016	4012740013765	7,50 €	1 M	T034	16 M	14	BR65100W9016	4012740988995	22,20 €	1 ST	T040	1 ST	21
BR0802A7035	4012740897990	16,90 €	1 ST	T040	1 ST	19	BR65100WLAN	4012740980128	25,40 €	1 ST	T040	1 ST	51
BR0802A9011	4012740898027	22,00 €	1 ST	T040	1 ST	19	BR65100WVERZ	4012740007764	15,50 €	1 ST	T040	1 ST	73
BR0802A9016	4012740013772	16,90 €	1 ST	T040	1 ST	19	BR6513017035	4012740896641	24,90 €	1 M	T034	8 M	18
BR100WK7035	4012740898034	8,20 €	1 ST	T040	1 ST	21	BR6513019011	4012740896672	32,00 €	1 M	T034	8 M	18
BR100WK9011	4012740898065	10,70 €	1 ST	T040	1 ST	21	BR6513019016	4012740013833	24,90 €	1 M	T034	8 M	18
BR100WK9016	4012740988919	8,20 €	1 ST	T040	1 ST	21	BR6513037035	4012740980135	32,30 €	1 ST	T040	1 ST	19
BR100WKLAN	4012740898072	8,60 €	1 ST	T040	1 ST	51	BR6513039011	4012740900980	41,80 €	1 ST	T040	1 ST	19
BR100WKVERZ	4012740007726	10,90 €	1 ST	T040	1 ST	73	BR6513039016	4012740013840	32,30 €	1 ST	T040	1 ST	19
BR130WK7035	4012740898089	8,90 €	1 ST	T040	1 ST	21	BR651303H7035	4012740901000	32,30 €	1 ST	T040	1 ST	19

Bestellnummer	EAN-Nummer	Preis in Euro	Preis-einheit	Preis-gruppe	VPE	Seite	Bestellnummer	EAN-Nummer	Preis in Euro	Preis-einheit	Preis-gruppe	VPE	Seite
BR651303H9011	4012740906548	32,30 €	1 ST	T040	1 ST	15	BR6517077035	4012740910835	12,40 €	1 ST	T040	1 ST	25
BR651303H9016	4012740989008	32,30 €	1 ST	T040	1 ST	15	BR6517079011	4012740910897	15,60 €	1 ST	T040	1 ST	15
BR651303HLAN	4012740908252	42,10 €	1 ST	T040	1 ST	49	BR6517079016	4012740989084	12,40 €	1 ST	T040	1 ST	15
BR6513047035	4012740897389	36,70 €	1 ST	T040	1 ST	19	BR651707LAN	4012740910910	14,00 €	1 ST	T040	1 ST	51
BR6513049011	4012740897617	47,80 €	1 ST	T040	1 ST	19	BR651707VERZ	4012740007696	8,80 €	1 ST	T040	1 ST	77
BR6513049016	4012740013857	36,70 €	1 ST	T040	1 ST	19	BR6517087035	4012740910972	54,70 €	1 ST	T040	1 ST	25
BR651304H7035	4012740897624	33,10 €	1 ST	T040	1 ST	19	BR6517089011	4012740911122	70,90 €	1 ST	T040	1 ST	25
BR651304H9011	4012740897655	33,10 €	1 ST	T040	1 ST	15	BR6517089016	4012740013925	54,70 €	1 ST	T040	1 ST	25
BR651304H9016	4012740989015	33,10 €	1 ST	T040	1 ST	15	BR65170W7035	4012740911139	27,90 €	1 ST	T040	1 ST	25
BR651304HLAN	4012740897662	42,10 €	1 ST	T040	1 ST	49	BR65170W9011	4012740911245	36,30 €	1 ST	T040	1 ST	15
BR6513057035	4012740908269	42,50 €	1 ST	T040	1 ST	19	BR65170W9016	4012740989091	27,90 €	1 ST	T040	1 ST	15
BR6513059011	4012740908290	55,30 €	1 ST	T040	1 ST	19	BR65170WLAN	4012740911269	32,30 €	1 ST	T040	1 ST	51
BR6513059016	4012740013864	42,50 €	1 ST	T040	1 ST	19	BR65170WVERZ	4012740007788	21,80 €	1 ST	T040	1 ST	77
BR651305H7035	4012740908306	35,30 €	1 ST	T040	1 ST	19	BR652101D7035	4012740896986	47,50 €	1 M	T034	8 M	22
BR651305H9011	4012740908337	35,30 €	1 ST	T040	1 ST	15	BR652101D9011	4012740897037	61,60 €	1 M	T034	8 M	22
BR651305H9016	4012740989022	35,30 €	1 ST	T040	1 ST	15	BR652101D9016	4012740013932	47,50 €	1 M	T034	8 M	22
BR651305HLAN	4012740908344	42,10 €	1 ST	T040	1 ST	51	BR652103D7035	4012740911283	63,20 €	1 ST	T040	1 ST	23
BR6513067035	4012740908382	10,40 €	1 ST	T040	1 ST	19	BR652103D9011	4012740911313	82,00 €	1 ST	T040	1 ST	23
BR6513069011	4012740908412	13,60 €	1 ST	T040	1 ST	15	BR652103D9016	4012740013949	63,20 €	1 ST	T040	1 ST	23
BR6513069016	4012740008235	10,40 €	1 ST	T040	1 ST	15	BR652103DH7035	4012740911320	37,30 €	1 ST	T040	1 ST	23
BR651306LAN	4012740908429	21,80 €	1 ST	T040	1 ST	49	BR652103DH9011	4012740911351	37,30 €	1 ST	T040	1 ST	23
BR6513077035	4012740910019	11,60 €	1 ST	T040	1 ST	21	BR652103DH9016	4012740989107	37,30 €	1 ST	T040	1 ST	23
BR6513079011	4012740910040	14,50 €	1 ST	T040	1 ST	15	BR652103DHLAN	4012740911368	45,50 €	1 ST	T040	1 ST	53
BR6513079016	4012740989039	11,60 €	1 ST	T040	1 ST	15	BR652103H7035	4012740991209	37,30 €	1 ST	T040	1 ST	75
BR651307LAN	4012740910057	13,30 €	1 ST	T040	1 ST	51	BR652103H9011	4012740019088	37,30 €	1 ST	T040	1 ST	15
BR651307VERZ	4012740007689	8,20 €	1 ST	T040	1 ST	73	BR652103H9016	4012740992916	37,30 €	1 ST	T040	1 ST	15
BR6513087035	4012740910064	42,80 €	1 ST	T040	1 ST	21	BR652103HLAN	4012740994057	46,20 €	1 ST	T040	1 ST	53
BR6513089011	4012740910095	55,70 €	1 ST	T040	1 ST	21	BR652104D7035	4012740911375	59,80 €	1 ST	T040	1 ST	23
BR6513089016	4012740013871	42,80 €	1 ST	T040	1 ST	21	BR652104D9011	4012740911405	77,90 €	1 ST	T040	1 ST	23
BR65130W7035	4012740910101	25,30 €	1 ST	T040	1 ST	21	BR652104D9016	4012740013956	59,80 €	1 ST	T040	1 ST	23
BR65130W9011	4012740910224	32,90 €	1 ST	T040	1 ST	15	BR652104DH7035	4012740897945	39,00 €	1 ST	T040	1 ST	23
BR65130W9016	4012740989046	25,30 €	1 ST	T040	1 ST	15	BR652104DH9011	4012740897976	39,00 €	1 ST	T040	1 ST	23
BR65130WLAN	4012740910255	28,80 €	1 ST	T040	1 ST	51	BR652104DH9016	4012740989114	39,00 €	1 ST	T040	1 ST	23
BR65130WVERZ	4012740007771	18,70 €	1 ST	T040	1 ST	73	BR652104DHLAN	4012740897983	45,50 €	1 ST	T040	1 ST	53
BR6517017035	4012740896689	32,60 €	1 M	T034	8 M	22	BR652104H7035	4012740991230	39,00 €	1 ST	T040	1 ST	75
BR6517019011	4012740896979	42,40 €	1 M	T034	8 M	22	BR652104H9011	4012740019095	39,00 €	1 ST	T040	1 ST	15
BR6517019016	4012740013888	32,60 €	1 M	T034	8 M	22	BR652104H9016	4012740992923	39,00 €	1 ST	T040	1 ST	15
BR6517037035	4012740910286	51,30 €	1 ST	T040	1 ST	23	BR652104HLAN	4012740994071	46,20 €	1 ST	T040	1 ST	53
BR6517039011	4012740910446	66,70 €	1 ST	T040	1 ST	23	BR652105D7035	4012740911412	87,20 €	1 ST	T040	1 ST	23
BR6517039016	4012740013895	51,30 €	1 ST	T040	1 ST	23	BR652105D9011	4012740911443	113,30 €	1 ST	T040	1 ST	23
BR651703H7035	4012740910460	35,00 €	1 ST	T040	1 ST	23	BR652105D9016	4012740013963	87,20 €	1 ST	T040	1 ST	23
BR651703H9011	4012740910583	35,00 €	1 ST	T040	1 ST	15	BR652105DH7035	4012740911450	39,20 €	1 ST	T040	1 ST	23
BR651703H9016	4012740989053	35,00 €	1 ST	T040	1 ST	15	BR652105DH9011	4012740911481	39,20 €	1 ST	T040	1 ST	23
BR651703HLAN	4012740910590	43,60 €	1 ST	T040	1 ST	49	BR652105DH9016	4012740989121	39,20 €	1 ST	T040	1 ST	23
BR6517047035	4012740910606	51,60 €	1 ST	T040	1 ST	23	BR652105DHLAN	4012740911498	45,50 €	1 ST	T040	1 ST	55
BR6517049011	4012740910613	67,00 €	1 ST	T040	1 ST	23	BR652105H7035	4012740991261	39,20 €	1 ST	T040	1 ST	77
BR6517049016	4012740013901	51,60 €	1 ST	T040	1 ST	23	BR652105H9011	4012740019101	39,20 €	1 ST	T040	1 ST	15
BR651704H7035	4012740897693	36,10 €	1 ST	T040	1 ST	23	BR652105H9016	4012740992930	39,20 €	1 ST	T040	1 ST	15
BR651704H9011	4012740897921	36,10 €	1 ST	T040	1 ST	15	BR652105HLAN	4012740994095	46,20 €	1 ST	T040	1 ST	55
BR651704H9016	4012740989060	36,10 €	1 ST	T040	1 ST	15	BR6521069011	4012740019293	20,10 €	1 ST	T040	1 ST	15
BR651704HLAN	4012740897938	43,60 €	1 ST	T040	1 ST	49	BR6521069016	4012740019347	20,10 €	1 ST	T040	1 ST	15
BR6517057035	4012740910620	53,40 €	1 ST	T040	1 ST	23	BR652106D7035	4012740911504	20,20 €	1 ST	T040	1 ST	23
BR6517059011	4012740910651	69,40 €	1 ST	T040	1 ST	23	BR652106D9011	4012740911580	26,10 €	1 ST	T040	1 ST	23
BR6517059016	4012740013918	53,40 €	1 ST	T040	1 ST	23	BR652106D9016	4012740008259	20,20 €	1 ST	T040	1 ST	23
BR651705H7035	4012740910668	37,40 €	1 ST	T040	1 ST	23	BR652106DLAN	4012740911597	36,70 €	1 ST	T040	1 ST	53
BR651705H9011	4012740910712	37,40 €	1 ST	T040	1 ST	15	BR652106LAN	4012740007030	39,30 €	1 ST	T040	1 ST	53
BR651705H9016	4012740989077	37,40 €	1 ST	T040	1 ST	15	BR6521077035	4012740007795	14,20 €	1 ST	T040	1 ST	77
BR651705HLAN	4012740910729	43,60 €	1 ST	T040	1 ST	51	BR6521079011	4012740019309	14,20 €	1 ST	T040	1 ST	15
BR6517067035	4012740910736	10,70 €	1 ST	T040	1 ST	23	BR6521079016	4012740991315	17,30 €	1 ST	T040	1 ST	15
BR6517069011	4012740910811	14,00 €	1 ST	T040	1 ST	15	BR652107D7035	4012740911702	17,30 €	1 ST	T040	1 ST	25
BR6517069016	4012740008242	10,70 €	1 ST	T040	1 ST	15	BR652107D9011	4012740911733	21,80 €	1 ST	T040	1 ST	25
BR651706LAN	4012740910828	28,50 €	1 ST	T040	1 ST	49	BR652107D9016	4012740989138	17,30 €	1 ST	T040	1 ST	25

Bestellnummer	EAN-Nummer	Preis in Euro	Preis-einheit	Preis-gruppe	VPE	Seite	Bestellnummer	EAN-Nummer	Preis in Euro	Preis-einheit	Preis-gruppe	VPE	Seite
BR652107DLAN	4012740911740	18,80 €	1 ST	T040	1 ST	55	BRA6513019016	4012740014052	79,10 €	1 M	T033	8 M	48
BR652107DVERZ	4012740007702	11,70 €	1 ST	T040	1 ST	81	BRA651301ELN	4012740834148	73,40 €	1 M	T033	8 M	48
BR652107LAN	4012740019262	15,40 €	1 ST	T040	1 ST	55	BRA6513039016	4012740014069	94,30 €	1 ST	T040	1 ST	49
BR652107VERZ	4012740007719	9,90 €	1 ST	T040	1 ST	77	BRA651303ELN	4012740840811	85,50 €	1 ST	T040	1 ST	49
BR65210DW7035	4012740911603	31,70 €	1 ST	T040	1 ST	25	BRA6513049016	4012740014076	90,40 €	1 ST	T040	1 ST	49
BR65210DW9011	4012740911641	41,40 €	1 ST	T040	1 ST	25	BRA651304ELN	4012740840828	82,60 €	1 ST	T040	1 ST	49
BR65210DW9016	4012740989145	31,70 €	1 ST	T040	1 ST	25	BRA6513059016	4012740014083	98,70 €	1 ST	T040	1 ST	49
BR65210DWLAN	4012740911658	35,50 €	1 ST	T040	1 ST	55	BRA651305ELN	4012740840835	89,90 €	1 ST	T040	1 ST	49
BR65210DWVERZ	4012740007894	25,10 €	1 ST	T040	1 ST	81	BRA6517019016	4012740014106	97,70 €	1 M	T033	8 M	48
BR65210W7035	4012740991322	31,70 €	1 ST	T040	1 ST	77	BRA651701B9016	4012740014113	93,90 €	1 M	T033	8 M	58
BR65210W9011	4012740019316	31,70 €	1 ST	T040	1 ST	15	BRA651701BELN	4012740838184	87,40 €	1 M	T033	8 M	58
BR65210W9016	4012740992947	31,70 €	1 ST	T040	1 ST	15	BRA651701ELN	4012740834162	91,00 €	1 M	T033	8 M	48
BR65210WLAN	4012740019279	36,00 €	1 ST	T040	1 ST	55	BRA6517039016	4012740014120	135,50 €	1 ST	T040	1 ST	49
BR65210WVERZ	4012740007900	25,10 €	1 ST	T040	1 ST	77	BRA651703B9016	4012740014137	135,50 €	1 ST	T040	1 ST	59
BR65X9	4012740911665	3,50 €	1 SET	T040	1 SET	29	BRA651703BELN	4012740841917	123,20 €	1 ST	T040	1 ST	59
BR8513019016	4012740210515	32,00 €	1 M	T034	1 M	26	BRA651703ELN	4012740840897	123,20 €	1 ST	T040	1 ST	49
BR8513039016	4012740210393	42,10 €	1 ST	T040	1 ST	27	BRA6517049016	4012740014144	116,60 €	1 ST	T040	1 ST	49
BR8513049016	4012740029902	48,30 €	1 ST	T040	1 ST	27	BRA651704B9016	4012740014151	116,40 €	1 ST	T040	1 ST	59
BR8513059016	4012740029858	55,20 €	1 ST	T040	1 ST	27	BRA651704BELN	4012740841924	105,90 €	1 ST	T040	1 ST	59
BR8513069016	4012740029865	13,80 €	1 ST	T040	1 ST	26	BRA651704ELN	4012740840972	105,90 €	1 ST	T040	1 ST	49
BR8513079016	4012740029872	14,20 €	1 ST	T040	1 ST	27	BRA6517059016	4012740014168	121,90 €	1 ST	T040	1 ST	49
BR8513089016	4012740029889	56,20 €	1 ST	T040	1 ST	27	BRA651705B9016	4012740014175	121,90 €	1 ST	T040	1 ST	59
BR85130W9016	4012740029896	29,60 €	1 ST	T040	1 ST	27	BRA651705ELN	4012740841931	110,70 €	1 ST	T040	1 ST	59
BR8517019016	4012740210515	40,70 €	1 M	T034	1 M	26	BRA651705BELN	4012740840989	110,70 €	1 ST	T040	1 ST	49
BR8517039016	4012740210393	62,50 €	1 ST	T040	1 ST	27	BRA651706B9016	4012740014199	20,40 €	1 ST	T040	1 ST	59
BR8517049016	4012740210409	62,70 €	1 ST	T040	1 ST	27	BRA651706BLAN	4012740840613	22,40 €	1 ST	T040	1 ST	59
BR8517059016	4012740029797	64,50 €	1 ST	T040	1 ST	27	BRA651707B9016	4012740018982	12,60 €	1 ST	T040	1 ST	59
BR8517069016	4012740029803	14,40 €	1 ST	T040	1 ST	26	BRA651707BLAN	4012740842280	14,20 €	1 ST	T040	1 ST	59
BR8517079016	4012740029810	15,50 €	1 ST	T040	1 ST	27	BRA65170WB9016	4012740019194	29,60 €	1 ST	T040	1 ST	59
BR8517089016	4012740029827	66,80 €	1 ST	T040	1 ST	27	BRA65170WBLAN	4012740841795	32,70 €	1 ST	T040	1 ST	59
BR85170W9016	4012740029834	30,90 €	1 ST	T040	1 ST	27	BRA6521019016	4012740014205	120,10 €	1 M	T033	6 M	52
BR85X9	4012740029841	5,60 €	1 SET	T040	1 SET	29	BRA652101B9016	4012740014212	116,60 €	1 M	T033	6 M	58
BRA08029016	4012740018968	25,00 €	1 M	T033	32 M	48	BRA652101BELN	4012740838382	108,70 €	1 M	T033	6 M	58
BRA0802A9016	4012740013987	27,20 €	1 ST	T040	1 ST	49	BRA652101D9016	4012740014229	148,20 €	1 M	T033	6 M	52
BRA0802AELN	4012740842181	22,60 €	1 ST	T040	1 ST	49	BRA652101DELN	4012740834209	137,90 €	1 M	T033	6 M	52
BRA0802ELN	4012740834223	20,90 €	1 M	T033	32 M	48	BRA652101ELN	4012740834186	112,30 €	1 M	T033	6 M	52
BRA1201CEE9016	4012740868068	18,20 €	1 ST	T040	1 ST	163	BRA6521039016	4012740014236	149,00 €	1 ST	T040	1 ST	53
BRA1201CEEELN	4012740845793	13,40 €	1 ST	T040	1 ST	163	BRA652103B9016	4012740014243	149,00 €	1 ST	T040	1 ST	59
BRA1201R189016	4012740015448	11,80 €	1 ST	T040	1 ST	162	BRA652103BELN	4012740841993	135,50 €	1 ST	T040	1 ST	59
BRA1201R18ELN	4012740844345	7,80 €	1 ST	T040	1 ST	162	BRA652103D9016	4012740014250	178,50 €	1 ST	T040	1 ST	53
BRA1201R79016	4012740015455	11,80 €	1 ST	T040	1 ST	161	BRA652103DELN	4012740841290	162,40 €	1 ST	T040	1 ST	53
BRA1201R7ELN	4012740844079	7,80 €	1 ST	T040	1 ST	161	BRA652103ELN	4012740841061	135,50 €	1 ST	T040	1 ST	53
BRA12029016	4012740018975	35,20 €	1 M	T033	24 M	58	BRA6521049016	4012740014267	128,10 €	1 ST	T040	1 ST	53
BRA1202A9016	4012740013994	33,10 €	1 ST	T040	1 ST	59	BRA652104B9016	4012740014274	128,20 €	1 ST	T040	1 ST	59
BRA1202AELN	4012740842235	27,60 €	1 ST	T040	1 ST	59	BRA652104BELN	4012740842044	116,60 €	1 ST	T040	1 ST	59
BRA1202ELN	4012740838535	29,40 €	1 M	T033	24 M	58	BRA652104D9016	4012740014281	153,20 €	1 ST	T040	1 ST	53
BRA1202R189016	4012740015462	18,80 €	1 ST	T040	1 ST	162	BRA652104DELN	4012740841375	139,30 €	1 ST	T040	1 ST	53
BRA1202R18ELN	4012740844369	13,30 €	1 ST	T040	1 ST	162	BRA652104ELN	4012740841078	116,40 €	1 ST	T040	1 ST	53
BRA1202R79016	4012740015479	18,80 €	1 ST	T040	1 ST	161	BRA6521059016	4012740014298	134,50 €	1 ST	T040	1 ST	53
BRA1202R7ELN	4012740844086	13,30 €	1 ST	T040	1 ST	161	BRA652105B9016	4012740014304	134,30 €	1 ST	T040	1 ST	59
BRA1203R189016	4012740015486	24,70 €	1 ST	T040	1 ST	162	BRA652105BELN	4012740842051	122,00 €	1 ST	T040	1 ST	59
BRA1203R18ELN	4012740844383	18,30 €	1 ST	T040	1 ST	162	BRA652105D9016	4012740014311	160,60 €	1 ST	T040	1 ST	53
BRA1203R79016	4012740015493	24,70 €	1 ST	T040	1 ST	162	BRA652105DELN	4012740841450	146,10 €	1 ST	T040	1 ST	53
BRA1203R7ELN	4012740844321	18,30 €	1 ST	T040	1 ST	162	BRA652105ELN	4012740841085	122,10 €	1 ST	T040	1 ST	53
BRA6510019016	4012740014007	68,10 €	1 M	T033	8 M	48	BRA652106B9016	4012740014335	33,90 €	1 ST	T040	1 ST	59
BRA651001ELN	4012740834124	63,40 €	1 M	T033	8 M	48	BRA652106BLAN	4012740840620	37,30 €	1 ST	T040	1 ST	59
BRA6510039016	4012740014014	81,60 €	1 ST	T040	1 ST	49	BRA652107B9016	4012740019200	14,20 €	1 ST	T040	1 ST	59
BRA651003ELN	4012740840699	74,00 €	1 ST	T040	1 ST	49	BRA652107BLAN	4012740842259	15,40 €	1 ST	T040	1 ST	59
BRA6510049016	4012740014021	78,20 €	1 ST	T040	1 ST	49	BRA65210WB9016	4012740019217	32,80 €	1 ST	T040	1 ST	59
BRA651004ELN	4012740842310	70,90 €	1 ST	T040	1 ST	49	BRA65210WBLAN	4012740841986	36,00 €	1 ST	T040	1 ST	59
BRA6510059016	4012740014038	86,80 €	1 ST	T040	1 ST	49	BRA8513019016	4012740014359	90,50 €	1 M	T033	8 M	56
BRA651005ELN	4012740842327	79,00 €	1 ST	T040	1 ST	49	BRA851301ELN	4012740838474	84,20 €	1 M	T033	8 M	56

Anhang

Bestellnummer	EAN-Nummer	Preis in Euro	Preis-einheit	Preis-gruppe	VPE	Seite	Bestellnummer	EAN-Nummer	Preis in Euro	Preis-einheit	Preis-gruppe	VPE	Seite
BRA8513039016	4012740014366	103,30 €	1 ST	T040	1 ST	57	BRS1001301VERZ	4012740220538	59,40 €	1 M	T032	4 M	84
BRA851303ELN	4012740841634	94,00 €	1 ST	T040	1 ST	57	BRS10013039016	4012740989183	149,90 €	1 ST	T040	1 ST	85
BRA8513049016	4012740014373	99,60 €	1 ST	T040	1 ST	57	BRS1001303VERZ	4012740220712	124,50 €	1 ST	T040	1 ST	85
BRA851304ELN	4012740841641	90,70 €	1 ST	T040	1 ST	57	BRS10013049016	4012740989190	149,90 €	1 ST	T040	1 ST	85
BRA8513059016	4012740014380	108,50 €	1 ST	T040	1 ST	57	BRS1001304VERZ	4012740220637	124,50 €	1 ST	T040	1 ST	85
BRA851305ELN	4012740841658	98,60 €	1 ST	T040	1 ST	57	BRS10013059016	4012740989206	201,30 €	1 ST	T040	1 ST	85
BRA8513069016	4012740014397	21,80 €	1 ST	T040	1 ST	57	BRS1001305VERZ	4012740220798	170,70 €	1 ST	T040	1 ST	85
BRA851306LAN	4012740840569	24,00 €	1 ST	T040	1 ST	57	BRS10013069016	4012740989213	52,90 €	1 ST	T040	1 ST	84
BRA8513079016	4012740019224	14,20 €	1 ST	T040	1 ST	57	BRS1001306VERZ	4012740221115	37,10 €	1 ST	T040	1 ST	84
BRA851307LAN	4012740839174	15,40 €	1 ST	T040	1 ST	57	BRS10013079016	4012740989220	16,10 €	1 ST	T040	1 ST	85
BRA85130W9016	4012740019231	29,60 €	1 ST	T040	1 ST	57	BRS1001307VERZ	4012740221238	13,70 €	1 ST	T040	1 ST	85
BRA85130WLAN	4012740841627	32,70 €	1 ST	T040	1 ST	57	BRS10013089016	4012740989237	154,70 €	1 ST	T040	1 ST	85
BRA8517019016	4012740014403	114,10 €	1 M	T033	8 M	56	BRS1001308VERZ	4012740875011	128,80 €	1 ST	T040	1 ST	85
BRA851701ELN	4012740838481	106,20 €	1 M	T033	8 M	56	BRS1001309	4012740221030	11,80 €	1 SET	T040	1 SET	84
BRA8517039016	4012740014410	148,90 €	1 ST	T040	1 ST	57	BRS100130W9016	4012740989244	32,80 €	1 ST	T040	1 ST	85
BRA851703ELN	4012740841726	135,50 €	1 ST	T040	1 ST	57	BRS100130WVERZ	4012740221337	25,10 €	1 ST	T040	1 ST	85
BRA8517049016	4012740014427	128,10 €	1 ST	T040	1 ST	57	BRS10017019016	4012740989251	68,60 €	1 M	T032	4 M	84
BRA851704ELN	4012740841733	116,40 €	1 ST	T040	1 ST	57	BRS1001701VERZ	4012740220552	68,60 €	1 M	T032	4 M	84
BRA8517059016	4012740014434	134,50 €	1 ST	T040	1 ST	57	BRS10017039016	4012740989268	194,50 €	1 ST	T040	1 ST	85
BRA851705ELN	4012740841740	122,10 €	1 ST	T040	1 ST	57	BRS1001703VERZ	4012740220736	162,10 €	1 ST	T040	1 ST	85
BRA8517069016	4012740014441	31,50 €	1 ST	T040	1 ST	57	BRS10017049016	4012740989275	194,50 €	1 ST	T040	1 ST	85
BRA851706LAN	4012740840576	34,30 €	1 ST	T040	1 ST	57	BRS1001704VERZ	4012740220651	162,10 €	1 ST	T040	1 ST	85
BRA8517079016	4012740019248	15,50 €	1 ST	T040	1 ST	57	BRS10017059016	4012740989282	243,70 €	1 ST	T040	1 ST	85
BRA851707LAN	4012740839129	17,30 €	1 ST	T040	1 ST	57	BRS1001705VERZ	4012740220811	206,70 €	1 ST	T040	1 ST	85
BRA85170W9016	4012740019255	30,90 €	1 ST	T040	1 ST	57	BRS10017069016	4012740989299	63,90 €	1 ST	T040	1 ST	84
BRA85170WLAN	4012740841719	34,30 €	1 ST	T040	1 ST	57	BRS1001706VERZ	4012740221153	45,20 €	1 ST	T040	1 ST	84
BRAX9	4012740842273	8,80 €	1 SET	T040	1 SET	49	BRS10017079016	4012740989305	18,50 €	1 ST	T040	1 ST	85
BRH08029016	4012740007207	19,00 €	1 M	T035	16 M	36	BRS1001707VERZ	4012740221252	16,10 €	1 ST	T040	1 ST	85
BRH6510019016	4012740007221	42,10 €	1 M	T035	8 M	36	BRS10017089016	4012740989312	165,90 €	1 ST	T040	1 ST	85
BRH6513019016	4012740007245	44,20 €	1 M	T035	8 M	36	BRS1001708VERZ	4012740875035	138,30 €	1 ST	T040	1 ST	85
BRH6517019016	4012740007269	48,60 €	1 M	T035	8 M	36	BRS1001709	4012740221047	11,90 €	1 SET	T040	1 SET	84
BRH652101D9016	4012740007283	84,20 €	1 M	T035	8 M	36	BRS100170W9016	4012740989329	34,30 €	1 ST	T040	1 ST	85
BRHT	4012740980180	9,90 €	1 M	T040	40 M	16	BRS100170WVERZ	4012740221351	26,30 €	1 ST	T040	1 ST	85
BRKL	4012740911672	1,23 €	1 ST	T040	10 ST	29	BRS10021019016	4012740989336	75,50 €	1 M	T032	4 M	84
BRN02529011	4012740008006	8,70 €	1 M	T014	60 M	16	BRS1002101D9016	4012740989343	117,60 €	1 M	T032	4 M	86
BRN02529016	4012740008013	6,70 €	1 M	T014	60 M	16	BRS1002101DVERZ	4012740220590	117,60 €	1 M	T032	4 M	86
BRN04529011	4012740008020	11,70 €	1 M	T014	40 M	16	BRS1002101VERZ	4012740220576	75,50 €	1 M	T032	4 M	84
BRN04529016	4012740008037	9,00 €	1 M	T014	40 M	16	BRS10021039016	4012740989350	233,30 €	1 ST	T040	1 ST	85
BRN06529011	4012740008044	16,70 €	1 M	T014	28 M	16	BRS1002103D9016	4012740989367	280,00 €	1 ST	T040	1 ST	87
BRN06529016	4012740008051	12,70 €	1 M	T014	28 M	16	BRS1002103DVERZ	4012740220774	233,30 €	1 ST	T040	1 ST	87
BRN6513019011	4012740008068	38,80 €	1 M	T014	8 M	14	BRS1002103VERZ	4012740220750	194,50 €	1 ST	T040	1 ST	85
BRN6513019016	4012740008075	29,80 €	1 M	T014	8 M	14	BRS10021049016	4012740989374	233,30 €	1 ST	T040	1 ST	85
BRN6517019011	4012740008082	51,50 €	1 M	T014	8 M	14	BRS1002104D9016	4012740989381	280,00 €	1 ST	T040	1 ST	87
BRN6517019016	4012740008099	39,60 €	1 M	T014	8 M	14	BRS1002104DVERZ	4012740220699	233,30 €	1 ST	T040	1 ST	87
BRN6521019011	4012740008105	74,80 €	1 M	T014	6 M	14	BRS1002104VERZ	4012740220675	194,50 €	1 ST	T040	1 ST	85
BRN6521019016	4012740008112	57,50 €	1 M	T014	6 M	14	BRS10021059016	4012740989398	286,10 €	1 ST	T040	1 ST	85
BRN65KL45	4012740008167	1,12 €	1 ST	T014	10 ST	17	BRS1002105D9016	4012740989404	318,60 €	1 ST	T040	1 ST	87
BRN65KL65	4012740008174	1,34 €	1 ST	T014	10 ST	17	BRS1002105DVERZ	4012740220903	269,90 €	1 ST	T040	1 ST	87
BRN65ST	4012740008129	2,45 €	1 ST	T014	10 ST	16	BRS1002105VERZ	4012740220842	242,60 €	1 ST	T040	1 ST	85
BRN65X9	4012740008136	1,59 €	1 ST	T014	10 ST	17	BRS10021069016	4012740989411	75,30 €	1 ST	T040	1 ST	84
BRS08027035	4012740216203	12,50 €	1 M	T032	32 M	70	BRS1002106D9016	4012740989428	42,40 €	1 ST	T040	1 ST	87
BRS08029011	4012740222907	12,50 €	1 M	T032	32 M	96	BRS1002106DVERZ	4012740221191	30,00 €	1 ST	T040	1 ST	87
BRS08029016	4012740989152	12,50 €	1 M	T032	32 M	70	BRS1002106VERZ	4012740221177	53,00 €	1 ST	T040	1 ST	84
BRS0802A7035	4012740219952	29,40 €	1 ST	T040	1 ST	71	BRS10021079016	4012740989435	20,60 €	1 ST	T040	1 ST	85
BRS0802A9011	4012740837675	29,40 €	1 ST	T040	1 ST	103	BRS1002107D9016	4012740989442	20,60 €	1 ST	T040	1 ST	87
BRS0802A9016	4012740989169	29,40 €	1 ST	T040	1 ST	71	BRS1002107DVERZ	4012740221290	18,50 €	1 ST	T040	1 ST	87
BRS0802AVERZ	4012740219945	20,60 €	1 ST	T040	1 ST	71	BRS1002107VERZ	4012740221276	18,50 €	1 ST	T040	1 ST	85
BRS0802I9011	4012740222747	29,40 €	1 ST	T040	1 ST	103	BRS10021089016	4012740989459	177,30 €	1 ST	T040	1 ST	85
BRS0802I9016	4012740994279	29,40 €	1 ST	T040	1 ST	103	BRS1002108VERZ	4012740875059	147,70 €	1 ST	T040	1 ST	85
BRS0802IVERZ	4012740219822	20,60 €	1 ST	T040	1 ST	103	BRS1002109	4012740221054	12,00 €	1 SET	T040	1 SET	84
BRS0802VERZ	4012740215848	12,50 €	1 M	T032	32 M	70	BRS1002109D	4012740221061	11,70 €	1 SET	T040	1 SET	86
BRS10013019016	4012740989176	59,40 €	1 M	T032	4 M	84	BRS100210W9016	4012740989466	35,70 €	1 ST	T040	1 ST	85

Bestellnummer	EAN-Nummer	Preis in Euro	Preis-einheit	Preis-gruppe	VPE	Seite	Bestellnummer	EAN-Nummer	Preis in Euro	Preis-einheit	Preis-gruppe	VPE	Seite
BRS100210WD9016	4012740989473	35,70 €	1 ST	T040	1 ST	87	BRS651701VERZ	4012740215701	39,10 €	1 M	T032	8 M	74
BRS100210WDVERZ	4012740221399	27,90 €	1 ST	T040	1 ST	87	BRS6517037035	4012740217026	80,50 €	1 ST	T040	1 ST	75
BRS100210WVERZ	4012740221375	27,90 €	1 ST	T040	1 ST	85	BRS6517039016	4012740989633	80,50 €	1 ST	T040	1 ST	75
BRS11511019016	4012740992855	71,50 €	1 M	T032	4 M	88	BRS651703B7035	4012740217491	80,50 €	1 ST	T040	1 ST	93
BRS11511039016	4012740026994	113,30 €	1 ST	T032	1 ST	89	BRS651703B9016	4012740989640	80,50 €	1 ST	T040	1 ST	93
BRS11511049016	4012740027007	113,30 €	1 ST	T032	1 ST	89	BRS651703BVERZ	4012740217484	67,20 €	1 ST	T040	1 ST	93
BRS1151105A9016	4012740027014	29,20 €	1 ST	T032	1 ST	89	BRS651703VERZ	4012740217019	67,20 €	1 ST	T040	1 ST	75
BRS1151105D9016	4012740027021	236,00 €	1 ST	T032	1 ST	89	BRS6517047035	4012740216807	80,50 €	1 ST	T040	1 ST	75
BRS1151105U9016	4012740027038	236,00 €	1 ST	T032	1 ST	89	BRS6517049016	4012740989657	80,50 €	1 ST	T040	1 ST	75
BRS1151106L9016	4012740992862	26,20 €	1 ST	T032	1 ST	89	BRS651704B7035	4012740217392	80,50 €	1 ST	T040	1 ST	93
BRS1151106R9016	4012740992879	26,20 €	1 ST	T032	1 ST	89	BRS651704B9016	4012740989664	80,50 €	1 ST	T040	1 ST	93
BRS11511109	4012740027045	12,60 €	1 SET	T032	1 SET	88	BRS651704BVERZ	4012740217385	67,20 €	1 ST	T040	1 ST	93
BRS115110A9016	4012740027052	29,20 €	1 ST	T032	1 ST	89	BRS651704VERZ	4012740216791	67,20 €	1 ST	T040	1 ST	75
BRS12027035	4012740216234	23,90 €	1 M	T032	16 M	92	BRS6517057035	4012740217279	90,30 €	1 ST	T040	1 ST	75
BRS12029016	4012740989480	23,90 €	1 M	T032	16 M	92	BRS6517059016	4012740989671	90,30 €	1 ST	T040	1 ST	75
BRS1202A7035	4012740219990	29,70 €	1 ST	T040	1 ST	93	BRS651705B7035	4012740217576	89,30 €	1 ST	T040	1 ST	93
BRS1202A9016	4012740992848	29,70 €	1 ST	T040	1 ST	93	BRS651705B9016	4012740989688	89,30 €	1 ST	T040	1 ST	93
BRS1202AVERZ	4012740219983	21,20 €	1 ST	T040	1 ST	93	BRS651705BVERZ	4012740217569	76,50 €	1 ST	T040	1 ST	93
BRS1202VERZ	4012740215855	16,00 €	1 M	T032	16 M	92	BRS651705VERZ	4012740217262	77,50 €	1 ST	T040	1 ST	75
BRS6510017035	4012740215862	32,70 €	1 M	T032	8 M	70	BRS6517067035	4012740217804	23,90 €	1 ST	T040	1 ST	75
BRS6510019016	4012740989497	32,70 €	1 M	T032	8 M	70	BRS6517069016	4012740989695	23,90 €	1 ST	T040	1 ST	75
BRS651001VERZ	4012740215664	32,70 €	1 M	T032	8 M	70	BRS651706B7035	4012740218054	23,90 €	1 ST	T040	1 ST	93
BRS6510037035	4012740216920	74,60 €	1 ST	T040	1 ST	71	BRS651706B9016	4012740989701	23,90 €	1 ST	T040	1 ST	93
BRS6510039016	4012740989503	74,60 €	1 ST	T040	1 ST	71	BRS651706BVERZ	4012740218023	15,00 €	1 ST	T040	1 ST	93
BRS651003VERZ	4012740216913	62,20 €	1 ST	T040	1 ST	71	BRS651706VERZ	4012740217798	15,00 €	1 ST	T040	1 ST	75
BRS6510047035	4012740216722	74,60 €	1 ST	T040	1 ST	71	BRS651707B7035	4012740219365	12,60 €	1 ST	T040	1 ST	93
BRS6510049016	4012740989510	74,60 €	1 ST	T040	1 ST	71	BRS651707B9016	4012740989718	12,60 €	1 ST	T040	1 ST	93
BRS651004VERZ	4012740216715	62,20 €	1 ST	T040	1 ST	71	BRS651707BVERZ	4012740219341	8,80 €	1 ST	T040	1 ST	93
BRS6510057035	4012740217194	81,50 €	1 ST	T040	1 ST	71	BRS6517087035	4012740875141	114,30 €	1 ST	T040	1 ST	77
BRS6510059016	4012740989527	81,50 €	1 ST	T040	1 ST	71	BRS6517089016	4012740989725	114,30 €	1 ST	T040	1 ST	77
BRS651005VERZ	4012740217187	68,60 €	1 ST	T040	1 ST	71	BRS651708VERZ	4012740875172	95,30 €	1 ST	T040	1 ST	77
BRS6510067035	4012740217729	22,50 €	1 ST	T040	1 ST	71	BRS651709	4012740217668	9,20 €	1 SET	T040	1 SET	75
BRS6510069016	4012740989534	22,50 €	1 ST	T040	1 ST	71	BRS651709B	4012740217699	8,90 €	1 SET	T040	1 SET	92
BRS651006VERZ	4012740217712	13,50 €	1 ST	T040	1 ST	71	BRS65170WB7035	4012740221436	29,60 €	1 ST	T040	1 ST	93
BRS6510087035	4012740875066	91,80 €	1 ST	T040	1 ST	73	BRS65170WB9016	4012740989732	29,60 €	1 ST	T040	1 ST	93
BRS6510089016	4012740989541	91,80 €	1 ST	T040	1 ST	73	BRS65170WBVERZ	4012740221429	21,80 €	1 ST	T040	1 ST	93
BRS651008VERZ	4012740875097	76,50 €	1 ST	T040	1 ST	73	BRS6521017035	4012740216074	43,00 €	1 M	T032	6 M	74
BRS651009	4012740217644	8,80 €	1 SET	T040	1 SET	71	BRS6521019016	4012740989749	43,00 €	1 M	T032	6 M	74
BRS6513017035	4012740215954	33,90 €	1 M	T032	8 M	70	BRS652101D7035	4012740216111	67,00 €	1 M	T032	4 M	78
BRS6513019016	4012740989558	33,90 €	1 M	T032	8 M	70	BRS652101D9016	4012740989756	67,00 €	1 M	T032	4 M	78
BRS651301VERZ	4012740215688	33,90 €	1 M	T032	8 M	70	BRS652101DVERZ	4012740216104	67,00 €	1 M	T032	4 M	78
BRS6513037035	4012740216968	76,50 €	1 ST	T040	1 ST	71	BRS652101VERZ	4012740221412	43,00 €	1 M	T032	6 M	74
BRS6513039016	4012740989565	76,50 €	1 ST	T040	1 ST	71	BRS6521037035	4012740217118	88,50 €	1 ST	T040	1 ST	75
BRS651303VERZ	4012740216951	63,90 €	1 ST	T040	1 ST	71	BRS6521039016	4012740989763	88,50 €	1 ST	T040	1 ST	75
BRS6513047035	4012740216760	76,50 €	1 ST	T040	1 ST	71	BRS652103D7035	4012740217156	137,50 €	1 ST	T040	1 ST	79
BRS6513049016	4012740989572	76,50 €	1 ST	T040	1 ST	71	BRS652103D9016	4012740989770	137,50 €	1 ST	T040	1 ST	79
BRS651304VERZ	4012740216753	63,90 €	1 ST	T040	1 ST	71	BRS652103DVERZ	4012740217149	114,40 €	1 ST	T040	1 ST	79
BRS6513057035	4012740217231	84,70 €	1 ST	T040	1 ST	71	BRS652103VERZ	4012740217101	73,90 €	1 ST	T040	1 ST	75
BRS6513059016	4012740989589	84,70 €	1 ST	T040	1 ST	71	BRS6521047035	4012740216845	88,50 €	1 ST	T040	1 ST	75
BRS651305VERZ	4012740217224	72,20 €	1 ST	T040	1 ST	71	BRS6521049016	4012740989794	88,50 €	1 ST	T040	1 ST	75
BRS6513067035	4012740217767	23,30 €	1 ST	T040	1 ST	71	BRS652104D7035	4012740216883	137,50 €	1 ST	T040	1 ST	79
BRS6513069016	4012740989596	23,30 €	1 ST	T040	1 ST	71	BRS652104D9016	4012740989800	137,50 €	1 ST	T040	1 ST	79
BRS651306VERZ	4012740217750	14,50 €	1 ST	T040	1 ST	71	BRS652104DVERZ	4012740216876	114,40 €	1 ST	T040	1 ST	79
BRS6513087035	4012740875103	103,10 €	1 ST	T040	1 ST	73	BRS652104VERZ	4012740216838	73,90 €	1 ST	T040	1 ST	75
BRS6513089016	4012740989602	103,10 €	1 ST	T040	1 ST	73	BRS6521057035	4012740217316	96,80 €	1 ST	T040	1 ST	75
BRS651308VERZ	4012740875134	86,00 €	1 ST	T040	1 ST	73	BRS6521059016	4012740989824	96,80 €	1 ST	T040	1 ST	75
BRS651309	4012740217651	8,90 €	1 SET	T040	1 SET	71	BRS652105D7035	4012740217354	134,80 €	1 ST	T040	1 ST	79
BRS6517017035	4012740215985	39,10 €	1 M	T032	8 M	74	BRS652105D9016	4012740989831	134,80 €	1 ST	T040	1 ST	79
BRS6517019016	4012740989619	39,10 €	1 M	T032	8 M	74	BRS652105DVERZ	4012740217347	121,50 €	1 ST	T040	1 ST	79
BRS651701B7035	4012740216142	39,10 €	1 M	T032	8 M	92	BRS652105VERZ	4012740217309	84,40 €	1 ST	T040	1 ST	75
BRS651701B9016	4012740989626	39,10 €	1 M	T032	8 M	92	BRS6521067035	4012740217842	24,30 €	1 ST	T040	1 ST	75
BRS651701BVERZ	4012740215800	39,10 €	1 M	T032	8 M	92	BRS6521069016	4012740989855	24,30 €	1 ST	T040	1 ST	75

Bestellnummer	EAN-Nummer	Preis in Euro	Preis-einheit	Preis-gruppe	VPE	Seite	Bestellnummer	EAN-Nummer	Preis in Euro	Preis-einheit	Preis-gruppe	VPE	Seite
BRS652106D7035	4012740217941	38,20 €	1 ST	T040	1 ST	79	BSR02D02	★ 4012740028660	317,20 €	1 ST	T080	1 ST	674
BRS652106D9016	4012740989862	38,20 €	1 ST	T040	1 ST	79	BSR02D03	★ 4012740028677	134,50 €	1 ST	T080	1 ST	674
BRS652106DVERZ	4012740217927	28,80 €	1 ST	T040	1 ST	79	BSR02KK7011	★ 4012740027489	40,30 €	1 ST	T080	1 ST	674
BRS652106VERZ	4012740217835	15,40 €	1 ST	T040	1 ST	75	BSR02KK9005	★ 4012740027496	40,30 €	1 ST	T080	1 ST	674
BRS6521087035	4012740875363	125,50 €	1 ST	T040	1 ST	77	BSR02MKK	★ 4012740027502	227,40 €	1 ST	T080	1 ST	674
BRS6521089016	4012740989879	125,50 €	1 ST	T040	1 ST	77	BSR02MKM	★ 4012740027519	227,40 €	1 ST	T080	1 ST	674
BRS652108VERZ	4012740875479	104,90 €	1 ST	T040	1 ST	77	BSR02MKS	★ 4012740027526	206,80 €	1 ST	T080	1 ST	674
BRS652109	4012740217675	9,20 €	1 SET	T040	1 SET	75	BSR02MTK	★ 4012740027533	253,30 €	1 ST	T080	1 ST	675
BRS652109D	4012740217682	8,50 €	1 SET	T040	1 SET	79	BSR02MTM	★ 4012740027540	253,30 €	1 ST	T080	1 ST	675
BRS8513019016	4012740989893	43,90 €	1 M	T032	8 M	82	BSR02MTS	★ 4012740027557	232,70 €	1 ST	T080	1 ST	675
BRS851301VERZ	4012740215756	43,90 €	1 M	T032	8 M	82	BSR02R	★ 4012740027564	19,10 €	1 ST	T080	1 ST	638
BRS8513039016	4012740989909	99,70 €	1 ST	T040	1 ST	83	BSS0058	4012740874731	24,00 €	1 SET	T350	1 SET	411
BRS851303VERZ	4012740220149	83,20 €	1 ST	T040	1 ST	83	BSS0080	4012740874748	34,10 €	1 SET	T350	1 SET	411
BRS8513049016	4012740989916	99,70 €	1 ST	T040	1 ST	83	BSS0109	4012740874755	45,80 €	1 SET	T350	1 SET	411
BRS851304VERZ	4012740220101	83,20 €	1 ST	T040	1 ST	83	BSSB000	4012740874762	45,40 €	1 ST	T350	1 ST	411
BRS8513059016	4012740989923	121,00 €	1 ST	T040	1 ST	83	C						
BRS851305VERZ	4012740220187	102,80 €	1 ST	T040	1 ST	83	COL40110SET19016	4012740017374	51,80 €	1 ST	T100	1 ST	256
BRS8513069016	4012740989930	26,80 €	1 ST	T040	1 ST	82	COL40110SET1ALU	4012740191234	72,80 €	1 ST	T100	1 ST	256
BRS851306VERZ	4012740220330	18,40 €	1 ST	T040	1 ST	82	D						
BRS8513079016	4012740989947	14,20 €	1 ST	T040	1 ST	83	DABA50080109006	4012740206440	60,70 €	1 ST	T150	1 ST	487
BRS851307VERZ	4012740220392	10,90 €	1 ST	T040	1 ST	83	DABA50080109016	4012740015530	60,70 €	1 ST	T150	1 ST	487
BRS8513089016	4012740989954	128,80 €	1 ST	T040	1 ST	83	DABA5008019006	4012740206419	71,70 €	1 M	T150	24 M	487
BRS851308VERZ	4012740875493	107,20 €	1 ST	T040	1 ST	83	DABA5008019016	4012740015547	71,70 €	1 M	T150	24 M	487
BRS851309	4012740220309	10,60 €	1 SET	T040	1 SET	82	DABA500801ELN	4012740208444	59,40 €	1 M	T150	24 M	487
BRS85130W9016	4012740989961	29,60 €	1 ST	T040	1 ST	83	DABA5008059006	4012740206471	115,40 €	1 ST	T150	1 ST	488
BRS85130WVERZ	4012740220491	21,80 €	1 ST	T040	1 ST	83	DABA5008059016	4012740015554	115,40 €	1 ST	T150	1 ST	488
BRS8517019016	4012740989978	50,90 €	1 M	T032	4 M	82	DABA5008069016	4012740015561	28,30 €	1 ST	T150	1 ST	488
BRS851701VERZ	4012740215763	50,90 €	1 M	T032	4 M	82	DABA500806ELN	4012740208154	26,00 €	1 ST	T150	1 ST	488
BRS8517039016	4012740989985	114,50 €	1 ST	T040	1 ST	83	DABA5008079006	4012740206518	117,00 €	1 ST	T150	1 ST	488
BRS851703VERZ	4012740220163	95,60 €	1 ST	T040	1 ST	83	DABA5008079016	4012740015578	117,00 €	1 ST	T150	1 ST	488
BRS8517049016	4012740989992	114,50 €	1 ST	T040	1 ST	83	DABA5008089006	4012740206679	18,60 €	1 ST	T150	1 ST	488
BRS851704VERZ	4012740220125	95,60 €	1 ST	T040	1 ST	83	DABA5008089016	4012740015585	18,60 €	1 ST	T150	1 ST	488
BRS8517059016	4012740990004	147,80 €	1 ST	T040	1 ST	83	DABA500809VERZ	4012740206587	25,00 €	1 ST	T150	1 ST	487
BRS851705VERZ	4012740220248	125,30 €	1 ST	T040	1 ST	83	DABA50160109006	4012740825320	95,20 €	1 ST	T150	1 ST	490
BRS8517069016	4012740990011	27,80 €	1 ST	T040	1 ST	82	DABA50160109016	4012740015592	95,20 €	1 ST	T150	1 ST	490
BRS851706VERZ	4012740220354	18,90 €	1 ST	T040	1 ST	82	DABA5016019016	4012740015608	79,60 €	1 M	T150	12 M	490
BRS8517079016	4012740990028	15,50 €	1 ST	T040	1 ST	83	DABA501601ELN	4012740825269	67,20 €	1 M	T150	12 M	490
BRS851707VERZ	4012740220439	12,00 €	1 ST	T040	1 ST	83	DABA5016059006	4012740829243	121,60 €	1 ST	T150	1 ST	491
BRS8517089016	4012740990035	140,10 €	1 ST	T040	1 ST	83	DABA5016059016	4012740015615	121,60 €	1 ST	T150	1 ST	491
BRS851708VERZ	4012740875516	116,90 €	1 ST	T040	1 ST	83	DABA5016069016	4012740015622	48,60 €	1 SET	T150	1 SET	491
BRS851709	4012740220316	10,70 €	1 SET	T040	1 SET	82	DABA501606ELN	4012740825351	37,30 €	1 SET	T150	1 SET	491
BRS85170W9016	4012740990042	30,90 €	1 ST	T040	1 ST	83	DABA5016079006	4012740829274	132,50 €	1 ST	T150	1 ST	491
BRS85170WVERZ	4012740220514	23,30 €	1 ST	T040	1 ST	83	DABA5016079016	4012740015639	132,50 €	1 ST	T150	1 ST	491
BRTB	4012740911696	7,50 €	1 SET	T040	1 SET	16	DABA5016089006	4012740829304	22,10 €	1 SET	T150	1 SET	491
BS90D	4012740222921	190,10 €	1 ST	T350	1 ST	411	DABA5016089016	4012740015646	22,10 €	1 SET	T150	1 SET	491
BS90F	4012740222952	71,70 €	1 ST	T350	1 ST	411	DABA501609VERZ	4012740825344	45,30 €	1 SET	T150	1 SET	490
BS90S	4012740222945	7,00 €	1 SET	T350	1 SET	411	DABZAB2509006	4012740206990	93,00 €	1 ST	T150	1 ST	487
BS90SET	4012740222914	362,30 €	1 SET	T350	1 SET	411	DABZAB2509016	4012740015653	93,00 €	1 ST	T150	1 ST	487
BS90Z	4012740222938	103,60 €	1 ST	T350	1 ST	411	DABZAB4009006	4012740207010	98,90 €	1 ST	T150	1 ST	487
BSK0013	4012740874656	113,90 €	1 SET	T350	1 SET	411	DABZAB4009016	4012740015660	98,90 €	1 ST	T150	1 ST	487
BSK0018	4012740874663	126,80 €	1 SET	T350	1 SET	411	DABZAB7009006	4012740207041	105,10 €	1 ST	T150	1 ST	487
BSK0035	4012740874700	151,40 €	1 SET	T350	1 SET	411	DABZAB7009016	4012740015677	105,10 €	1 ST	T150	1 ST	487
BSKITT	4012740831765	58,30 €	1 ST	T350	1 ST	411	DABZADFLR9006	4012740210256	39,10 €	1 ST	T150	1 ST	489
BSM0003	4012740874717	21,40 €	1 ST	T350	1 ST	411	DABZADFLR9016	4012740015684	39,10 €	1 ST	T150	1 ST	489
BSM0006	4012740874724	40,10 €	1 ST	T350	1 ST	411	DABZADUN9006	4012740206891	34,80 €	1 ST	T150	1 ST	488
BSM012	★ 4012740027434	7,90 €	1 ST	T080	1 ST	678	DABZADUN9016	4012740015691	34,80 €	1 ST	T150	1 ST	488
BSM032	★ 4012740027441	7,90 €	1 ST	T080	1 ST	679	DAF28020009016	4012740015752	999,60 €	1 ST	T150	1 ST	478
BSM052	★ 4012740027458	7,90 €	1 ST	T080	1 ST	679	DAF2802000ELN	4012740907705	758,70 €	1 ST	T150	1 ST	478
BSM301	★ 4012740027465	7,90 €	1 ST	T080	1 ST	679	DAF8020009016	4012740015776	624,60 €	1 ST	T150	1 ST	476
BSP2020	4012740876629	106,20 €	1 SET	T350	1 SET	411	DAF802000ELN	4012740902519	473,90 €	1 ST	T150	1 ST	476
BSR02D	★ 4012740027472	69,30 €	1 ST	T080	1 ST	674	DAK28028009016	4012740015783	999,60 €	1 ST	T150	1 ST	478
BSR02D01	★ 4012740028653	292,60 €	1 ST	T080	1 ST	674	DAK2802800ELN	4012740907644	758,70 €	1 ST	T150	1 ST	478

Bestellnummer	EAN-Nummer	Preis in Euro	Preis-einheit	Preis-gruppe	VPE	Seite
DAK28034009016	4012740015790	1.082,80 €	1 ST	T150	1 ST	478
DAK2803400ELN	4012740907668	842,50 €	1 ST	T150	1 ST	478
DAK8028009016	4012740015806	624,60 €	1 ST	T150	1 ST	476
DAK802800ELN	4012740903080	473,90 €	1 ST	T150	1 ST	476
DAK8034009016	4012740015813	676,90 €	1 ST	T150	1 ST	476
DAK803400ELN	4012740903097	526,90 €	1 ST	T150	1 ST	476
DAP2806509016	4012740015837	345,60 €	1 ST	T150	1 ST	747
DAP280650ELN	4012740907767	329,80 €	1 ST	T150	1 ST	747
DAP806509016	4012740015851	255,20 €	1 ST	T150	1 ST	747
DAP80650ELN	4012740907750	243,10 €	1 ST	T150	1 ST	747
DAS28025009016	4012740015899	1.138,20 €	1 ST	T150	1 ST	478
DAS2802500ELN	4012740907569	899,00 €	1 ST	T150	1 ST	478
DAS28028009016	4012740015905	1.180,00 €	1 ST	T150	1 ST	478
DAS2802800ELN	4012740907583	940,70 €	1 ST	T150	1 ST	478
DAS28031009016	4012740015912	1.221,70 €	1 ST	T150	1 ST	478
DAS2803100ELN	4012740907606	983,20 €	1 ST	T150	1 ST	478
DAS28034009016	4012740015929	1.263,30 €	1 ST	T150	1 ST	478
DAS2803400ELN	4012740907620	1.025,30 €	1 ST	T150	1 ST	478
DAS8025009016	4012740015967	711,50 €	1 ST	T150	1 ST	476
DAS802500ELN	4012740903042	561,90 €	1 ST	T150	1 ST	476
DAS8028009016	4012740015974	737,70 €	1 ST	T150	1 ST	476
DAS802800ELN	4012740903059	588,30 €	1 ST	T150	1 ST	476
DAS8031009016	4012740015981	763,60 €	1 ST	T150	1 ST	476
DAS803100ELN	4012740903066	614,20 €	1 ST	T150	1 ST	476
DAS8034009016	4012740015998	789,70 €	1 ST	T150	1 ST	476
DAS803400ELN	4012740903073	640,90 €	1 ST	T150	1 ST	476
DN1000503	4012740242769	139,90 €	100 ST	T450	50 ST	447
DN1000753	4012740242776	150,60 €	100 ST	T450	50 ST	447
DN1001003	4012740242752	158,40 €	100 ST	T450	50 ST	447
DN2002027030	4012740119672	0,74 €	1 M	T450	120 M	446
DN3703727030	4012740119566	1,31 €	1 M	T450	100 M	446
DN5005027030	4012740118637	1,90 €	1 M	T450	80 M	446
DN5007527030	4012740117968	3,15 €	1 M	T450	60 M	446
DN5010027030	4012740118668	4,60 €	1 M	T450	28 M	446
DN5012527030	4012740119696	5,90 €	1 M	T450	28 M	446
DN750373	4012740242745	124,00 €	100 ST	T450	50 ST	447
DNG10005007030B	4012740110655	15,50 €	1 M	T450	24 M	446
DNG10007507030B	4012740108386	18,20 €	1 M	T450	16 M	446
DNG10010007030B	4012740108393	21,40 €	1 M	T450	12 M	446
DNG2002007030B	4012740103503	2,80 €	1 M	T450	64 M	446
DNG2502507030B	4012740132251	4,20 €	1 M	T450	48 M	446
DNG2503707030B	4012740103558	5,50 €	1 M	T450	64 M	446
DNG3702007030B	4012740103510	4,40 €	1 M	T450	32 M	446
DNG3703707030B	4012740103565	5,60 €	1 M	T450	32 M	446
DNG5002007030B	4012740103527	5,60 €	1 M	T450	20 M	446
DNG5002507030B	4012740229753	5,70 €	1 M	T450	18 M	446
DNG5003707030B	4012740103572	6,00 €	1 M	T450	40 M	446
DNG5005007030B	4012740103541	8,10 €	1 M	T450	48 M	446
DNG5007507030B	4012740103589	11,20 €	1 M	T450	20 M	446
DNG5010007030B	4012740103596	13,90 €	1 M	T450	24 M	446
DNG5012507030B	4012740103602	16,70 €	1 M	T450	18 M	446
DNG7502507030B	4012740229807	8,90 €	1 M	T450	32 M	446
DNG7503707030B	4012740108379	9,20 €	1 M	T450	40 M	446
DNG7505007030B	4012740103619	11,00 €	1 M	T450	20 M	446
DNG7507507030B	4012740103626	15,50 €	1 M	T450	16 M	446
DNG7510007030B	4012740103633	19,40 €	1 M	T450	16 M	446
DNG7512507030B	4012740103640	22,60 €	1 M	T450	12 M	446
DSK50L10F10	4012740213158	188,80 €	1 ST	T050	1 ST	257
DSK50L10F20	4012740213172	188,80 €	1 ST	T050	1 ST	257
DSK50L25F10	4012740831864	407,00 €	1 ST	T050	1 ST	257
DSK50L25F20	4012740831871	407,00 €	1 ST	T050	1 ST	257
DSK50L2F10	4012740213073	73,90 €	1 ST	T050	1 ST	257

Bestellnummer	EAN-Nummer	Preis in Euro	Preis-einheit	Preis-gruppe	VPE	Seite
DSK50L2F20	4012740213097	73,90 €	1 ST	T050	1 ST	257
DSK50L6F10	4012740213110	144,60 €	1 ST	T050	1 ST	257
DSK50L6F20	4012740213134	144,60 €	1 ST	T050	1 ST	257
E						
EC EE165	4012002245293	109,00 €	1 ST	T080	1 ST	333
EC EE325	4012002245309	137,10 €	1 ST	T080	1 ST	333
EK4004009016	4012740017398	7,20 €	1 M	T100	40 M	258
EK4004039016	4012740017404	4,90 €	1 ST	T100	1 ST	259
EK4004059016	4012740017411	4,90 €	1 ST	T100	1 ST	259
EK4004069016	4012740017428	3,20 €	1 ST	T100	1 ST	259
EK4004079016	4012740017435	1,16 €	1 ST	T100	1 ST	259
EK40040819016	4012740017442	4,50 €	1 ST	T100	1 ST	259
EK40040839016	4012740017466	4,50 €	1 ST	T100	1 ST	305
EK4004089016	4012740017473	5,20 €	1 ST	T100	1 ST	259
EKNS075	4012002245484	18,20 €	1 SET	T070	1 SET	667
EKNS120	4012002245491	24,20 €	1 SET	T070	1 SET	667
EKNS165	4012002245507	30,00 €	1 SET	T070	1 SET	667
EKQ0600BL1	4012002245514	528,40 €	1 ST	T070	1 ST	665
EKQ0600BL2	4012002245521	543,60 €	1 ST	T070	1 ST	665
EKQ0600LE1	4012002245538	692,10 €	1 ST	T070	1 ST	665
EKQ0600LE2	4012002245545	707,50 €	1 ST	T070	1 ST	665
EKQ0600TM1	4012002245552	603,00 €	1 ST	T070	1 ST	665
EKQ0600TM2	4012002245569	617,90 €	1 ST	T070	1 ST	665
EKQ1200BL1	4012002245576	640,10 €	1 ST	T070	1 ST	665
EKQ1200BL2	4012002245583	655,00 €	1 ST	T070	1 ST	665
EKQ1200LE1	4012002245590	833,80 €	1 ST	T070	1 ST	665
EKQ1200LE2	4012002245606	848,80 €	1 ST	T070	1 ST	665
EKQ1200TM1	4012002245613	736,80 €	1 ST	T070	1 ST	665
EKQ1200TM2	4012002245620	751,90 €	1 ST	T070	1 ST	665
EKR0600BL1	4012002245637	528,40 €	1 ST	T070	1 ST	666
EKR0600BL2	4012002245644	543,60 €	1 ST	T070	1 ST	666
EKR0600LE1	4012002245651	692,10 €	1 ST	T070	1 ST	666
EKR0600LE2	4012002245668	707,50 €	1 ST	T070	1 ST	666
EKR0600TM1	4012002245675	603,00 €	1 ST	T070	1 ST	666
EKR0600TM2	4012002245682	617,90 €	1 ST	T070	1 ST	666
EKR1200BL1	4012002245699	640,10 €	1 ST	T070	1 ST	666
EKR1200BL2	4012002245705	655,00 €	1 ST	T070	1 ST	666
EKR1200LE1	4012002245712	833,80 €	1 ST	T070	1 ST	666
EKR1200LE2	4012002245729	848,80 €	1 ST	T070	1 ST	666
EKR1200TM1	4012002245736	736,80 €	1 ST	T070	1 ST	666
EKR1200TM2	4012002245743	751,90 €	1 ST	T070	1 ST	666
EKSNS070	4012002245750	19,50 €	1 ST	T070	1 ST	671
EKSNS100	4012002245767	24,20 €	1 ST	T070	1 ST	671
EKSNS120	4012002245774	28,70 €	1 ST	T070	1 ST	671
EKSQ0620BL	4012002245781	1.015,40 €	1 ST	T070	1 ST	669
EKSQ0620TM	4012002245798	1.158,40 €	1 ST	T070	1 ST	669
EKSQ1220BL	4012002245804	1.086,90 €	1 ST	T070	1 ST	669
EKSQ1220TM	4012002245811	1.230,00 €	1 ST	T070	1 ST	669
EKSQ405BL	4012002245828	1.230,00 €	1 ST	T070	1 ST	668
EKSQ405TM	4012002245835	1.372,80 €	1 ST	T070	1 ST	668
EKSR0620BL	4012002245842	1.015,40 €	1 ST	T070	1 ST	670
EKSR0620TM	4012002245859	1.158,40 €	1 ST	T070	1 ST	670
EKSR1220BL	4012002245866	1.086,90 €	1 ST	T070	1 ST	670
EKSR1220TM	4012002245873	1.230,00 €	1 ST	T070	1 ST	670
ESR1332004	4012002245934	14,00 €	1 ST	T080	20 ST	676
ESR1336029	4012002245941	14,00 €	1 ST	T080	20 ST	676
ESR1339010	4012002245958	14,00 €	1 ST	T080	20 ST	676
ESR2332004	4012002245996	25,20 €	1 ST	T080	10 ST	676
ESR2336029	4012002246009	25,20 €	1 ST	T080	10 ST	676
ESR2339010	4012002246016	25,20 €	1 ST	T080	10 ST	676
ESR3332004	4012002246023	39,30 €	1 ST	T080	6 ST	726
ESR3336029	4012002246030	39,30 €	1 ST	T080	6 ST	726

Anhang

Bestellnummer	EAN-Nummer	Preis in Euro	Preis-einheit	Preis-gruppe	VPE	Seite
ESR3339010	4012002246047	39,30 €	1 ST	T080	6 ST	726
EUS315	4012002246054	86,80 €	1 ST	T080	1 ST	726
EUS615	4012002246061	94,10 €	1 ST	T080	1 ST	726
F						
FB6011007030	4012740100311	37,40 €	1 M	T201	16 M	322
FB6011007035	4012740330671	32,60 €	1 M	T201	16 M	322
FB6011009016	4012740011211	32,60 €	1 M	T201	16 M	322
FB6011027035	4012740149952	8,40 €	1 M	T201	20 M	430
FB6011029010	4012740337342	8,40 €	1 M	T201	20 M	430
FB6011067030	★ 4012740020411	8,20 €	1 ST	T210	1 ST	323
FB6011067035	★ 4012740020428	7,10 €	1 ST	T210	1 ST	323
FB6011069016	4012740007047	7,10 €	1 ST	T210	1 ST	323
FB6013007030	4012740100328	43,60 €	1 M	T201	8 M	322
FB6013007035	4012740330695	37,80 €	1 M	T201	8 M	322
FB6013009016	4012740011228	37,80 €	1 M	T201	8 M	322
FB6013037030	★ 4012740020435	37,30 €	1 ST	T210	1 ST	323
FB6013037035	★ 4012740020442	32,60 €	1 ST	T210	1 ST	323
FB6013039016	4012740011235	32,60 €	1 ST	T210	1 ST	323
FB6013047030	★ 4012740020459	35,20 €	1 ST	T210	1 ST	323
FB6013047035	★ 4012740020466	30,40 €	1 ST	T210	1 ST	323
FB6013049016	4012740011242	30,40 €	1 ST	T210	1 ST	323
FB6013057030	★ 4012740020473	29,50 €	1 ST	T210	1 ST	323
FB6013057035	★ 4012740020480	25,60 €	1 ST	T210	1 ST	323
FB6013059016	4012740011259	25,60 €	1 ST	T210	1 ST	323
FB6013067030	★ 4012740020497	8,80 €	1 ST	T210	1 ST	323
FB6013067035	★ 4012740020503	7,90 €	1 ST	T210	1 ST	323
FB6013069016	4012740011266	7,90 €	1 ST	T210	1 ST	323
FB6013087030	★ 4012740020510	27,30 €	1 ST	T210	1 ST	323
FB6013087035	★ 4012740020527	23,80 €	1 ST	T210	1 ST	323
FB6013089016	4012740011273	23,80 €	1 ST	T210	1 ST	323
FB6015007030	4012740100342	51,90 €	1 M	T201	8 M	324
FB6015007035	4012740330701	45,20 €	1 M	T201	8 M	324
FB6015009016	4012740011280	45,20 €	1 M	T201	8 M	324
FB6015027035	4012740137638	12,40 €	1 M	T201	20 M	430
FB6015029010	4012740337465	12,40 €	1 M	T201	20 M	430
FB6019007030	4012740100359	66,50 €	1 M	T201	8 M	324
FB6019007035	4012740330718	57,70 €	1 M	T201	8 M	324
FB6019009016	4012740011297	57,70 €	1 M	T201	8 M	324
FB6019027035	4012740137652	14,70 €	1 M	T201	48 M	430
FB6019029010	4012740337496	14,70 €	1 M	T201	48 M	430
FB6023007030	4012740100366	80,60 €	1 M	T201	8 M	326
FB6023007035	4012740330725	69,80 €	1 M	T201	8 M	326
FB6023009016	4012740011303	69,80 €	1 M	T201	8 M	326
FB6023027035	4012740137676	17,20 €	1 M	T201	40 M	430
FB6023029010	4012740337526	17,20 €	1 M	T201	40 M	430
FB80130070301	4012740341110	51,70 €	1 M	T201	16 M	328
FB80130070351	4012740341127	44,90 €	1 M	T201	16 M	328
FB8013009016	4012740011310	44,90 €	1 M	T201	16 M	328
FB8013037030	★ 4012740020534	97,30 €	1 ST	T210	7 ST	329
FB8013037035	4012740020541	84,60 €	1 ST	T210	7 ST	329
FB8013039016	4012740011327	84,60 €	1 ST	T210	7 ST	329
FB8013047030	★ 4012740020558	73,70 €	1 ST	T210	6 ST	329
FB8013047035	4012740020565	64,30 €	1 ST	T210	6 ST	329
FB8013049016	4012740011334	64,30 €	1 ST	T210	6 ST	329
FB8013057030	★ 4012740020572	68,30 €	1 ST	T210	8 ST	329
FB8013057035	4012740020589	59,40 €	1 ST	T210	8 ST	329
FB8013059016	4012740011341	59,40 €	1 ST	T210	1 ST	329
FB8013067030	★ 4012740020596	11,90 €	1 ST	T210	1 ST	329
FB8013067035	★ 4012740020602	10,60 €	1 ST	T210	1 ST	329
FB8013069016	4012740011358	10,60 €	1 ST	T210	1 ST	329
FB9923007030	4012740107808	144,60 €	1 M	T201	6 M	328
FB9923007035	4012740330763	125,50 €	1 M	T201	6 M	328

Bestellnummer	EAN-Nummer	Preis in Euro	Preis-einheit	Preis-gruppe	VPE	Seite
FB9923009016	4012740011365	125,50 €	1 M	T201	6 M	328
FB9923037030	★ 4012740020619	268,70 €	1 ST	T210	2 ST	329
FB9923037035	★ 4012740020626	233,60 €	1 ST	T210	2 ST	329
FB9923039016	4012740011372	233,60 €	1 ST	T210	2 ST	329
FB9923047030	★ 4012740020633	219,90 €	1 ST	T210	3 ST	329
FB9923047035	★ 4012740020640	191,20 €	1 ST	T210	3 ST	329
FB9923049016	4012740011389	191,20 €	1 ST	T210	3 ST	329
FB9923057030	★ 4012740020657	184,70 €	1 ST	T210	4 ST	329
FB9923057035	★ 4012740020664	160,40 €	1 ST	T210	4 ST	329
FB9923059016	4012740011396	160,40 €	1 ST	T210	4 ST	329
FB9923067030	★ 4012740020671	22,30 €	1 ST	T210	1 ST	329
FB9923067035	★ 4012740020688	19,70 €	1 ST	T210	1 ST	329
FB9923069016	4012740011402	19,70 €	1 ST	T210	1 ST	329
FK17011	4012002246078	63,50 €	1 ST	T070	1 ST	639
FK17035	4012002248331	63,50 €	1 ST	T070	1 ST	639
FK19005	4012002246085	63,50 €	1 ST	T070	1 ST	639
FKA7011	4012002246092	3,90 €	1 ST	T070	700 ST	639
FKA9005	4012002246108	3,90 €	1 ST	T070	700 ST	639
FKB7011	4012002246115	56,50 €	1 ST	T070	1 ST	639
FKB7035	4012002248348	56,50 €	1 ST	T070	1 ST	639
FKB9005	4012002246122	56,50 €	1 ST	T070	1 ST	639
FKH7011	4012002246139	43,20 €	1 ST	T070	1 ST	640
FKH7035	4012002248355	43,20 €	1 ST	T070	1 ST	640
FKH9005	4012002246146	43,20 €	1 ST	T070	1 ST	640
FKS7011	4012002246153	53,70 €	1 ST	T070	1 ST	639
FKS7035	4012002248362	53,70 €	1 ST	T070	1 ST	639
FKS9005	4012002246160	53,70 €	1 ST	T070	1 ST	639
FKWB000	4012002246177	12,60 €	1 ST	T070	1 ST	640
FWK35006009010	4012740847407	268,10 €	1 ST	T350	1 ST	398
FWK3500600VERZ	4012740207492	214,30 €	1 ST	T350	1 ST	398
FWK35011009010	4012740847452	291,70 €	1 ST	T350	1 ST	398
FWK3501100VERZ	4012740207508	237,90 €	1 ST	T350	1 ST	398
FWK35021009010	4012740847520	378,30 €	1 ST	T350	1 ST	398
FWK3502100VERZ	4012740207515	333,30 €	1 ST	T350	1 ST	398
FWK39916009010	4012740847537	253,90 €	1 ST	T350	1 ST	400
FWK3991600VERZ	4012740150859	218,10 €	1 ST	T350	1 ST	400
FWK39926009010	4012740847544	303,90 €	1 ST	T350	1 ST	400
FWK3992600VERZ	4012740150897	268,10 €	1 ST	T350	1 ST	400
FWK3E5006009016	4012740019521	268,10 €	1 ST	T350	1 ST	402
FWK3E500600VERZ	4012740889902	214,30 €	1 ST	T350	1 ST	402
FWK3E5011009016	4012740019538	291,70 €	1 ST	T350	1 ST	402
FWK3E501100VERZ	4012740889919	237,90 €	1 ST	T350	1 ST	402
FWK3E5021009016	4012740019545	378,30 €	1 ST	T350	1 ST	402
FWK3E502100VERZ	4012740889926	333,30 €	1 ST	T350	1 ST	402
FWK3E9916009016	4012740019552	253,90 €	1 ST	T350	1 ST	404
FWK3E991600VERZ	4012740889933	218,10 €	1 ST	T350	1 ST	404
FWK3E9926009016	4012740019569	303,90 €	1 ST	T350	1 ST	404
FWK3E992600VERZ	4012740889940	268,10 €	1 ST	T350	1 ST	404
FWK95006009016	4012740019576	275,40 €	1 ST	T350	1 ST	406
FWK9500600VERZ	4012740207522	248,50 €	1 ST	T350	1 ST	406
FWK95011009016	4012740019583	306,60 €	1 ST	T350	1 ST	406
FWK9501100VERZ	4012740207539	279,40 €	1 ST	T350	1 ST	406
FWK95021009016	4012740019590	346,90 €	1 ST	T350	1 ST	406
FWK9502100VERZ	4012740207546	319,80 €	1 ST	T350	1 ST	406
FWK99916009016	4012740019606	235,50 €	1 ST	T350	1 ST	408
FWK9991600VERZ	4012740150644	217,50 €	1 ST	T350	1 ST	408
FWK99926009016	4012740019613	265,50 €	1 ST	T350	1 ST	408
FWK9992600VERZ	4012740150699	247,40 €	1 ST	T350	1 ST	408
FZ142	3250612761425	66,30 €	1 ST	H144	1 ST	431
FZ143	3250612761432	75,00 €	1 ST	H144	1 ST	431
FZ144	3250612761449	84,30 €	1 ST	H144	1 ST	431
FZ145	3250612761456	105,10 €	1 ST	H144	1 ST	431

Bestellnummer	EAN-Nummer	Preis in Euro	Preis-einheit	Preis-gruppe	VPE	Seite	Bestellnummer	EAN-Nummer	Preis in Euro	Preis-einheit	Preis-gruppe	VPE	Seite
FZ352	3250612763528	77,60 €	1 ST	H106	1 ST	431	G7069ELN	4012740887083	234,10 €	1 ST	T050	1 ST	755
FZ353	3250612763535	88,90 €	1 ST	H106	1 ST	431	G71407021	4012740884631	20,20 €	1 ST	T050	1 ST	623
FZ354	3250612763542	100,90 €	1 ST	H106	1 ST	431	G71407035	4012740881111	20,20 €	1 ST	T050	1 ST	623
FZ355	3250612763559	122,60 €	1 ST	H106	1 ST	431	G7172	4012740897600	6,10 €	1 M	T050	10 M	754
FZ441N	3250612778010	70,10 €	1 ST	H017	1 ST	431	G8310	4012740885706	11,20 €	1 ST	T020	1 ST	756
FZ442	3250612764426	76,50 €	1 ST	H106	1 ST	431	G8311	4012740885713	13,80 €	1 ST	T020	1 ST	756
FZ442N	3250612778027	80,60 €	1 ST	H017	1 ST	431	G8312	4012740885720	17,70 €	1 ST	T020	1 ST	756
FZ443	3250612764433	87,50 €	1 ST	H106	1 ST	431	G8317	4012740886277	8,30 €	1 ST	T020	1 ST	756
FZ443N	3250612778034	92,20 €	1 ST	H017	1 ST	431	G8360	4012740885201	74,40 €	1 ST	T060	1 ST	493
FZ444	3250612764440	99,80 €	1 ST	H106	1 ST	431	G8366	4012740885263	74,90 €	1 ST	T060	1 ST	493
FZ444N	3250612778041	104,70 €	1 ST	H017	1 ST	431	GAPSET1	4012740868327	144,80 €	1 SET	T020	1 SET	170
FZ445	3250612764457	122,60 €	1 ST	H106	1 ST	431	GAPSET2	4012740868334	300,60 €	1 SET	T020	1 SET	170
FZ445N	3250612778058	126,70 €	1 ST	H017	1 ST	431	GB080203020	4012740909426	5,50 €	1 ST	T040	1 ST	126
G							GB080207035	4012740909617	5,50 €	1 ST	T040	1 ST	126
G1612	4012740857000	7,10 €	1 M	T020	48 M	90	GB080209011	4012740909761	5,50 €	1 ST	T040	1 ST	126
G1615	4012740886383	13,90 €	1 M	T012	48 M	90	GB080209016	4012740992985	5,50 €	1 ST	T040	1 ST	126
G1720	4012740851305	1,60 €	1 ST	T020	10 ST	301	GB08020LAN	4012740909778	8,30 €	1 ST	T040	1 ST	126
G2260	4012740203470	18,90 €	1 ST	T040	10 ST	114	GB080213020	4012740909792	8,30 €	1 ST	T040	1 ST	126
G2261	4012740203487	23,00 €	1 ST	T040	10 ST	114	GB080217035	4012740909808	8,30 €	1 ST	T040	1 ST	126
G2262	4012740203494	25,40 €	1 ST	T040	10 ST	114	GB080219011	4012740909839	8,30 €	1 ST	T040	1 ST	126
G2263	4012740203500	33,20 €	1 ST	T040	5 ST	114	GB080219016	4012740992992	8,30 €	1 ST	T040	1 ST	126
G2270	4012740203517	6,50 €	1 ST	T040	10 ST	114	GB08021LAN	4012740909846	12,40 €	1 ST	T040	1 ST	126
G2271	4012740203524	7,00 €	1 ST	T040	10 ST	114	GB080303020	4012740909860	7,40 €	1 ST	T040	1 ST	127
G2272	4012740203531	7,60 €	1 ST	T040	10 ST	114	GB080307035	4012740909877	7,40 €	1 ST	T040	1 ST	127
G2276	4012740205566	79,20 €	1 ST	T040	1 ST	112	GB080309011	4012740909907	7,40 €	1 ST	T040	1 ST	127
G2286	4012740205573	94,80 €	1 ST	T040	1 ST	113	GB080309016	4012740993005	7,40 €	1 ST	T040	1 ST	127
G2401	4012740853101	5,50 €	1 ST	T020	10 ST	91	GB08030LAN	4012740909914	11,00 €	1 ST	T040	1 ST	127
G2737	4012740892926	20,60 €	1 ST	T020	1 ST	130	GB080313020	4012740909938	11,00 €	1 ST	T040	1 ST	127
G2744	4012740909501	42,70 €	1 ST	T020	1 ST	163	GB080317035	4012740909945	11,00 €	1 ST	T040	1 ST	127
G2745	4012740909495	42,70 €	1 ST	T020	1 ST	207	GB080319011	4012740909976	11,00 €	1 ST	T040	1 ST	127
G2850	4012740220040	5,80 €	1 ST	T040	1 ST	206	GB080319016	4012740993111	11,00 €	1 ST	T040	1 ST	127
G2860	4012740220057	14,90 €	1 ST	T020	1 ST	206	GB08031LAN	4012740909983	16,60 €	1 ST	T040	1 ST	127
G2870	4012740220033	5,30 €	1 ST	T040	1 ST	206	GB120203020	4012740855266	7,40 €	1 ST	T040	1 ST	126
G3120	4012740207805	11,50 €	1 ST	T020	1 ST	142	GB120207035	4012740855273	7,40 €	1 ST	T040	1 ST	126
G3133	4012740893022	123,10 €	1 ST	T020	1 ST	134	GB120209016	4012740993166	7,40 €	1 ST	T040	1 ST	126
G3134	4012740893039	123,10 €	1 ST	T020	1 ST	180	GB12020LAN	4012740855495	11,00 €	1 ST	T040	1 ST	126
G3139	4012740986441	20,50 €	1 ST	T020	1 ST	141	GB120213020	4012740855891	11,00 €	1 ST	T040	1 ST	126
G3140	4012740207829	25,70 €	1 ST	T020	10 ST	141	GB120217035	4012740855945	11,00 €	1 ST	T040	1 ST	126
G3160	4012740210942	142,60 €	1 ST	T060	1 ST	493	GB120219016	4012740993173	11,00 €	1 ST	T040	1 ST	126
G3175	4012740859660	43,00 €	1 ST	T040	1 ST	142	GB12021LAN	4012740857987	16,60 €	1 ST	T040	1 ST	126
G33747035	4012740909556	7,50 €	1 ST	T020	1 ST	163	GB120303020	4012740858229	9,80 €	1 ST	T040	1 ST	127
G33749016	4012740992961	7,50 €	1 ST	T020	1 ST	163	GB120307035	4012740858236	9,80 €	1 ST	T040	1 ST	127
G3374LAN	4012740909570	9,50 €	1 ST	T020	1 ST	163	GB120309016	4012740993180	9,80 €	1 ST	T040	1 ST	127
G33759016	4012740016018	8,10 €	1 ST	T150	1 ST	207	GB12030LAN	4012740858311	14,30 €	1 ST	T040	1 ST	127
G3375LAN	4012740909532	9,30 €	1 ST	T150	1 ST	207	GB120313020	4012740859684	14,30 €	1 ST	T040	1 ST	127
G4159	4012740850575	75,50 €	1 ST	T020	20 ST	125	GB120317035	4012740859691	14,30 €	1 ST	T040	1 ST	127
G4700	4012740849623	22,30 €	1 ST	T020	1 ST	129	GB120319016	4012740993197	14,30 €	1 ST	T040	1 ST	127
G4703	4012740849562	4,20 €	1 ST	T020	25 ST	129	GB12031LAN	4012740869492	21,40 €	1 ST	T040	1 ST	127
G4713	4012740849586	4,20 €	1 ST	T020	25 ST	129	GBES22004	4012002246184	35,10 €	1 ST	T080	68 ST	683
G4721	4012740880688	11,40 €	1 ST	T050	1 ST	753	GBES29010	4012002246207	35,10 €	1 ST	T080	68 ST	683
G4731	4012740880589	13,30 €	1 ST	T050	20 ST	753	GBM5050	4012002246214	14,10 €	1 ST	T070	150 ST	683
G4741	4012740880596	15,10 €	1 ST	T050	10 ST	753	GBMAR5045	4012002246221	2,80 €	1 ST	T070	70 ST	683
G4751	4012740880602	20,80 €	1 ST	T050	10 ST	753	GBVC300	4012002246290	116,20 €	1 ST	T070	1 ST	734
G4761	4012740880619	22,50 €	1 ST	T050	1 ST	753	GBVC400	4012002246306	124,10 €	1 ST	T070	1 ST	734
G4773	4012740865722	7,30 €	1 ST	T020	10 ST	129	GBVDM012	4012002248379	8,00 €	1 ST	T070	1 ST	684
G6090SCHW	4012740191456	11,40 €	1 ST	T100	1 ST	256	GBVDM032	4012002246368	8,00 €	1 ST	T070	1 ST	684
G7043LAN	4012740887021	194,60 €	1 ST	T050	1 ST	756	GBVDM052	4012002248386	8,00 €	1 ST	T070	1 ST	684
G7044LAN	4012740887038	275,20 €	1 ST	T050	1 ST	756	GBVDMR45	4012002248393	5,00 €	1 ST	T070	30 ST	683
G7045LAN	4012740887045	287,10 €	1 ST	T050	1 ST	756	GBVDR45	4012002248409	4,20 €	1 ST	T0701200 ST	683	
G7059	4012740887052	102,80 €	1 ST	T050	1 ST	756	GBZ27011	4012002246757	58,60 €	1 ST	T070	1 ST	680
G7067ELN	4012740887069	92,40 €	1 ST	T050	1 ST	755	GBZ29005	4012002246764	58,60 €	1 ST	T070	1 ST	680
G7068ELN	4012740887076	173,00 €	1 ST	T050	1 ST	755	GBZ47011	4012002246771	82,80 €	1 ST	T070	1 ST	680

Bestellnummer	EAN-Nummer	Preis in Euro	Preis-einheit	Preis-gruppe	VPE	Seite	Bestellnummer	EAN-Nummer	Preis in Euro	Preis-einheit	Preis-gruppe	VPE	Seite
GBZ49005	4012002246788	82,80 €	1 ST	T070	1 ST	680	GMSET109016	★ 4012740986731	37,00 €	1 ST	T020	1 ST	182
GBZ87011	4012002246795	155,50 €	1 ST	T070	1 ST	680	GMSET119016	★ 4012740986748	37,00 €	1 ST	T020	1 ST	182
GBZ89005	4012002246801	155,50 €	1 ST	T070	1 ST	680	GMSSD500	4012740981217	24,20 €	1 ST	T020	1 ST	144
GBZKR00	4012002246818	34,10 €	1 ST	T070	1 ST	681	GMSSD507	4012740981224	24,20 €	1 ST	T020	1 ST	144
GBZWB7011	4012002246825	5,10 €	1 ST	T070	800 ST	681	GMSSD510	4012740981286	24,20 €	1 ST	T020	1 ST	144
GBZWB9005	4012002246832	5,10 €	1 ST	T070	500 ST	681	GR0800A7035	4012740982108	4,20 €	1 ST	T040	1 ST	131
GBZWC9005	4012002246856	5,10 €	1 ST	T070	1 ST	681	GR0800A9011	4012740982139	4,20 €	1 ST	T040	1 ST	131
GBZWN7011	4012002246863	5,10 €	1 ST	T070	1000 ST	681	GR0800A9016	4012740993203	4,20 €	1 ST	T040	1 ST	131
GBZWN9005	4012002246870	5,10 €	1 ST	T070	1000 ST	681	GR0800ALAN	4012740982146	6,40 €	1 ST	T040	1 ST	131
GBZWR17011	4012002246887	5,10 €	1 ST	T070	12 ST	681	GR0800B7035	4012740982153	4,20 €	1 ST	T040	1 ST	132
GBZWR19005	4012002246894	5,10 €	1 ST	T070	500 ST	681	GR0800B9011	4012740982184	4,20 €	1 ST	T040	1 ST	132
GBZWR27011	4012002246900	5,10 €	1 ST	T070	500 ST	681	GR0800B9016	4012740993210	4,20 €	1 ST	T040	1 ST	132
GBZWR29005	4012002246917	5,10 €	1 ST	T070	1 ST	681	GR0800BLAN	4012740982191	6,40 €	1 ST	T040	1 ST	132
GKWAD03006	4012740986793	8,00 €	1 ST	T020	40 ST	128	GR0802A7035	4012740982207	6,10 €	1 ST	T040	1 ST	131
GKWAD03015	4012740986809	13,50 €	1 ST	T020	20 ST	128	GR0802A9011	4012740982238	6,10 €	1 ST	T040	1 ST	131
GKWAD03025	4012740986816	16,80 €	1 ST	T020	10 ST	128	GR0802A9016	4012740993227	6,10 €	1 ST	T040	1 ST	131
GKWAD03050	4012740986823	21,80 €	1 ST	T020	8 ST	128	GR0802ALAN	4012740982245	8,90 €	1 ST	T040	1 ST	131
GKWAD13006	4012740986830	15,10 €	1 ST	T020	20 ST	128	GR0802B7035	4012740982252	6,10 €	1 ST	T040	1 ST	132
GKWAD13015	4012740986847	25,50 €	1 ST	T020	15 ST	128	GR0802B9011	4012740982283	6,10 €	1 ST	T040	1 ST	132
GKWAD13025	4012740986854	31,70 €	1 ST	T020	10 ST	128	GR0802B9016	4012740993234	6,10 €	1 ST	T040	1 ST	132
GKWAD13050	4012740986861	41,40 €	1 ST	T020	6 ST	128	GR0802BLAN	4012740982290	8,90 €	1 ST	T040	1 ST	132
GLS5500	4012740897006	5,10 €	1 ST	T040	1 ST	160	GR1200A7035	4012740982580	5,50 €	1 ST	T040	1 ST	131
GLS55002	4012740980210	11,30 €	1 ST	T040	1 ST	160	GR1200A9016	4012740993289	5,50 €	1 ST	T040	1 ST	131
GLS5510	4012740869645	5,80 €	1 ST	T040	1 ST	161	GR1200ALAN	4012740982610	8,20 €	1 ST	T040	1 ST	131
GLT1511	4012740869683	5,30 €	1 ST	T040	1 ST	176	GR1200B7035	4012740982627	5,50 €	1 ST	T040	1 ST	132
GLT4001	4012740869720	5,80 €	1 ST	T040	1 ST	176	GR1200B9016	4012740993296	5,50 €	1 ST	T040	1 ST	132
GLT5000	4012740897013	5,10 €	1 ST	T040	1 ST	130	GR1200BLAN	4012740982658	8,20 €	1 ST	T040	1 ST	132
GLT5010	4012740871716	5,80 €	1 ST	T040	1 ST	130	GR1202A7035	4012740982726	7,30 €	1 ST	T040	1 ST	131
GMBSD96300	4012740981231	24,20 €	1 ST	T020	1 ST	145	GR1202A9016	4012740993302	7,30 €	1 ST	T040	1 ST	131
GMBSD96311	4012740981248	24,20 €	1 ST	T020	1 ST	145	GR1202ALAN	4012740982757	10,80 €	1 ST	T040	1 ST	131
GMBSD96314	4012740981279	24,20 €	1 ST	T020	1 ST	145	GR1202B7035	4012740982764	7,30 €	1 ST	T040	1 ST	132
GMMDM032	★ 4012740986595	14,00 €	1 ST	T020	1 ST	137	GR1202B9016	4012740993319	7,30 €	1 ST	T040	1 ST	132
GMMDM042	★ 4012740986601	14,00 €	1 ST	T020	1 ST	137	GR1202BLAN	4012740982795	10,80 €	1 ST	T040	1 ST	132
GMMDM102	★ 4012740986618	10,00 €	1 ST	T020	1 ST	137	GS11003020	4012740850940	54,00 €	1 ST	T020	10 ST	125
GMMDM122	★ 4012740986625	14,00 €	1 ST	T020	1 ST	137	GS11009011	4012740850971	54,00 €	1 ST	T020	10 ST	125
GMMDM132	★ 4012740986632	14,00 €	1 ST	T020	1 ST	137	GS11009016	4012740993661	54,00 €	1 ST	T020	10 ST	125
GMDSDP	4012740868105	20,50 €	1 ST	T070	1 ST	135	GS11013020	4012740850995	54,00 €	1 ST	T020	10 ST	171
GMDSHDMI	4012740868112	20,50 €	1 ST	T070	1 ST	135	GS11019011	4012740851022	54,00 €	1 ST	T020	10 ST	171
GMDSVGA	4012740868181	20,50 €	1 ST	T070	1 ST	135	GS11019016	4012740993678	54,00 €	1 ST	T020	10 ST	171
GMKAUDIO1	4012740981644	14,70 €	1 ST	T040	1 ST	135	GS12003020	4012740851039	170,60 €	1 ST	T020	10 ST	125
GMKAUDIO2	4012740868198	14,70 €	1 ST	T040	1 ST	135	GS12009011	4012740851060	170,60 €	1 ST	T020	10 ST	125
GMKBLIND	4012740981651	2,90 €	1 ST	T040	1 ST	135	GS12009016	4012740993685	170,60 €	1 ST	T020	10 ST	125
GMKBCWWS	4012740868204	20,60 €	1 ST	T040	1 ST	135	GS12013020	4012740851084	170,60 €	1 ST	T020	10 ST	171
GMKRCAGE	4012740868211	14,70 €	1 ST	T040	1 ST	135	GS12019011	4012740851121	170,60 €	1 ST	T020	10 ST	171
GMKRCART	4012740868228	14,70 €	1 ST	T040	1 ST	135	GS12019016	4012740993692	170,60 €	1 ST	T020	10 ST	171
GMKRCAWS	4012740868235	14,70 €	1 ST	T040	1 ST	135	GS16009011	4012740868341	77,40 €	1 ST	T020	10 ST	124
GMKRJ12	4012740981668	5,70 €	1 ST	T040	1 ST	135	GS16009016	4012740868358	77,40 €	1 ST	T020	10 ST	124
GMKRJ45	4012740981569	13,60 €	1 ST	T040	1 ST	678	GS16019011	4012740868440	77,40 €	1 ST	T020	10 ST	170
GMKSRJ45C6A1	4012740986472	17,50 €	1 ST	T020	10 ST	138	GS16019016	4012740868457	77,40 €	1 ST	T020	10 ST	170
GMKSRJ45C6A2	4012740986489	27,90 €	1 ST	T020	10 ST	138	GS20003020	4012740851138	42,20 €	1 ST	T020	10 ST	124
GMKSRJ45C6A3	4012740986496	40,90 €	1 ST	T020	10 ST	139	GS20006029	4012740851145	42,20 €	1 ST	T020	10 ST	124
GMKUSB2A	4012740981873	14,70 €	1 ST	T040	1 ST	135	GS20009011	4012740851176	31,90 €	1 ST	T020	10 ST	124
GMKUSB3A	4012740981880	14,70 €	1 ST	T040	1 ST	135	GS20009016	4012740993708	31,90 €	1 ST	T020	10 ST	124
GMSET019016	★ 4012740986649	45,00 €	1 ST	T020	1 ST	182	GS20013020	4012740851190	42,20 €	1 ST	T020	10 ST	170
GMSET029016	★ 4012740986656	45,00 €	1 ST	T020	1 ST	182	GS20016029	4012740851206	42,20 €	1 ST	T020	10 ST	170
GMSET039016	★ 4012740986663	45,00 €	1 ST	T020	1 ST	182	GS20019011	4012740851251	31,90 €	1 ST	T020	10 ST	170
GMSET049016	★ 4012740986670	66,00 €	1 ST	T020	1 ST	182	GS20019016	4012740993715	31,90 €	1 ST	T020	10 ST	170
GMSET059016	★ 4012740986687	66,00 €	1 ST	T020	1 ST	182	GS20103020	4012740851268	42,20 €	1 ST	T020	10 ST	124
GMSET069016	★ 4012740986694	66,00 €	1 ST	T020	1 ST	182	GS20106029	4012740851275	42,20 €	1 ST	T020	10 ST	124
GMSET079016	★ 4012740986700	37,00 €	1 ST	T020	1 ST	182	GS20109011	4012740851312	31,90 €	1 ST	T020	10 ST	124
GMSET089016	★ 4012740986717	37,00 €	1 ST	T020	1 ST	182	GS20109016	4012740994774	31,90 €	1 ST	T020	10 ST	124
GMSET099016	★ 4012740986724	37,00 €	1 ST	T020	1 ST	182	GS20113020	4012740851336	42,20 €	1 ST	T020	10 ST	170

Bestellnummer	EAN-Nummer	Preis in Euro	Preis-einheit	Preis-gruppe	VPE	Seite	Bestellnummer	EAN-Nummer	Preis in Euro	Preis-einheit	Preis-gruppe	VPE	Seite
GS20116029	4012740851343	42,20 €	1 ST	T020	10 ST	170	GTVDM034	4012002247051	5,10 €	1 ST	T070	1 ST	731
GS20119011	4012740851374	31,90 €	1 ST	T020	10 ST	170	GTVDM042	4012002247068	5,10 €	1 ST	T070	1 ST	732
GS20119016	4012740994804	31,90 €	1 ST	T020	10 ST	170	GTVDM052	4012002248423	5,10 €	1 ST	T070	1 ST	732
GS30003020	4012740851381	68,80 €	1 ST	T020	10 ST	127	GTVDM053	4012002247075	5,10 €	1 ST	T070	1 ST	732
GS30006029	4012740851398	68,80 €	1 ST	T020	10 ST	127	GTVDM062	4012002248430	5,10 €	1 ST	T070	1 ST	732
GS30009011	4012740851435	51,30 €	1 ST	T020	10 ST	127	GTVDM063	4012002247082	5,10 €	1 ST	T070	1 ST	732
GS30009016	4012740993722	51,30 €	1 ST	T020	10 ST	127	GTVDM301	4012002247150	5,10 €	1 ST	T070	1 ST	730
GS30013020	4012740851480	68,80 €	1 ST	T020	10 ST	173	GTVDM311	4012002247167	5,10 €	1 ST	T070	1 ST	733
GS30016029	4012740851497	68,80 €	1 ST	T020	10 ST	173	GTVDM331	4012002247174	5,10 €	1 ST	T070	1 ST	733
GS30019011	4012740851527	51,30 €	1 ST	T020	10 ST	173	GTVR300	4012002247181	10,00 €	1 ST	T070	1 ST	724
GS30019016	4012740993739	51,30 €	1 ST	T020	10 ST	173	GTVR400	4012002247198	12,90 €	1 ST	T070	1 ST	724
GSETDM0329011	★ 4012740986755	23,00 €	1 ST	T020	1 ST	183	GTVRT00	4012002247204	1,38 €	1 ST	T070	12 ST	725
GSETDM0329016	★ 4012740986762	23,00 €	1 ST	T020	1 ST	183	GV0807035	4012740873949	2,30 €	1 ST	T040	1 ST	133
GSETDM032LAN	★ 4012740986779	26,00 €	1 ST	T020	1 ST	183	GV0809011	4012740892865	2,30 €	1 ST	T040	1 ST	133
GSETDM0429011	★ 4012740986786	26,40 €	1 ST	T020	1 ST	183	GV0809016	4012740993326	2,30 €	1 ST	T040	1 ST	133
GSETDM0429016	★ 4012740986878	26,40 €	1 ST	T020	1 ST	183	GV080LAN	4012740873970	3,55 €	1 ST	T040	1 ST	133
GSETDM042LAN	★ 4012740986885	29,40 €	1 ST	T020	1 ST	183	GV1207035	4012740874090	3,05 €	1 ST	T040	1 ST	133
GSETDM1029011	★ 4012740986892	23,00 €	1 ST	T020	1 ST	183	GV1209016	4012740993340	3,05 €	1 ST	T040	1 ST	133
GSETDM1029016	★ 4012740986908	23,00 €	1 ST	T020	1 ST	183	GV120LAN	4012740874892	4,40 €	1 ST	T040	1 ST	133
GSETDM102LAN	★ 4012740986915	26,00 €	1 ST	T020	1 ST	183	GW1AC7035	4012740981590	10,00 €	1 ST	T040	1 ST	154
GSETMM1017035	★ 4012740986922	14,00 €	1 ST	T020	1 ST	135	GW1AC9011	4012740983525	10,00 €	1 ST	T040	1 ST	154
GSETMM1019011	★ 4012740986946	14,00 €	1 ST	T020	1 ST	135	GW1AC9016	4012740993357	10,00 €	1 ST	T040	1 ST	154
GSETMM1019016	★ 4012740986953	14,00 €	1 ST	T020	1 ST	135	GW1ACLAN	4012740983532	14,70 €	1 ST	T040	1 ST	154
GSETMM101LAN	★ 4012740986960	17,00 €	1 ST	T020	1 ST	135	GW1B7035	4012740983549	6,10 €	1 ST	T040	1 ST	147
GSETMM1027035	★ 4012740986977	14,00 €	1 ST	T020	1 ST	135	GW1B9011	4012740983570	6,10 €	1 ST	T040	1 ST	147
GSETMM1029011	★ 4012740986991	14,00 €	1 ST	T020	1 ST	135	GW1B9016	4012740993364	6,10 €	1 ST	T040	1 ST	147
GSETMM1029016	★ 4012740987004	14,00 €	1 ST	T020	1 ST	135	GW1BLAN	4012740983587	8,90 €	1 ST	T040	1 ST	147
GSETMM102LAN	★ 4012740987011	17,00 €	1 ST	T020	1 ST	135	GW1C7035	4012740983594	9,10 €	1 ST	T040	1 ST	154
GSETMM1047035	★ 4012740987028	14,00 €	1 ST	T020	1 ST	135	GW1C9011	4012740983624	9,10 €	1 ST	T040	1 ST	154
GSETMM1049011	★ 4012740987042	14,00 €	1 ST	T020	1 ST	135	GW1C9016	4012740993371	9,10 €	1 ST	T040	1 ST	154
GSETMM1049016	★ 4012740987059	14,00 €	1 ST	T020	1 ST	135	GW1CLAN	4012740983631	13,70 €	1 ST	T040	1 ST	154
GSETMM104LAN	★ 4012740987066	17,00 €	1 ST	T020	1 ST	135	GW2AB7035	4012740983648	9,50 €	1 ST	T040	1 ST	149
GSETMM3017035	★ 4012740987073	14,00 €	1 ST	T020	1 ST	136	GW2AB9011	4012740983679	9,50 €	1 ST	T040	1 ST	149
GSETMM3019011	★ 4012740987097	14,00 €	1 ST	T020	1 ST	136	GW2AB9016	4012740993388	9,50 €	1 ST	T040	1 ST	149
GSETMM3019016	★ 4012740987103	14,00 €	1 ST	T020	1 ST	136	GW2ABLAN	4012740983686	14,00 €	1 ST	T040	1 ST	149
GSETMM301LAN	★ 4012740987110	17,00 €	1 ST	T020	1 ST	136	GW2AC7035	4012740983693	17,30 €	1 ST	T040	1 ST	155
GSETMM3027035	★ 4012740987127	14,00 €	1 ST	T020	1 ST	136	GW2AC9011	4012740983723	17,30 €	1 ST	T040	1 ST	155
GSETMM3029011	★ 4012740987141	14,00 €	1 ST	T020	1 ST	136	GW2AC9016	4012740993395	17,30 €	1 ST	T040	1 ST	155
GSETMM3029016	★ 4012740987158	14,00 €	1 ST	T020	1 ST	136	GW2ACLAN	4012740983730	25,70 €	1 ST	T040	1 ST	155
GSETMM302LAN	★ 4012740987165	17,00 €	1 ST	T020	1 ST	136	GW2B7035	4012740983747	6,10 €	1 ST	T040	1 ST	148
GSETMM3117035	★ 4012740987172	14,00 €	1 ST	T020	1 ST	136	GW2B9011	4012740983778	6,10 €	1 ST	T040	1 ST	148
GSETMM3119011	★ 4012740987196	14,00 €	1 ST	T020	1 ST	136	GW2B9016	4012740993401	6,10 €	1 ST	T040	1 ST	148
GSETMM3119016	★ 4012740987202	14,00 €	1 ST	T020	1 ST	136	GW2BLAN	4012740983785	8,90 €	1 ST	T040	1 ST	148
GSETMM311LAN	★ 4012740987219	17,00 €	1 ST	T020	1 ST	136	GW2C7035	4012740983792	16,40 €	1 ST	T040	1 ST	155
GTMBV04T2	4012002246948	4,30 €	1 ST	T070	1 ST	725	GW2C9011	4012740983822	16,40 €	1 ST	T040	1 ST	155
GTMBV04T3	4012002246955	5,90 €	1 ST	T070	1 ST	725	GW2C9016	4012740993418	16,40 €	1 ST	T040	1 ST	155
GTMBV30T2	4012002246962	4,30 €	1 ST	T070	1 ST	725	GW2CLAN	4012740983839	24,70 €	1 ST	T040	1 ST	155
GTMBV34T1	4012002246979	2,80 €	1 ST	T070	1 ST	725	GZDM27035	★ 4012740987226	5,50 €	1 ST	T020	1 ST	137
GTV0RW4ROWA325	4012002247662	102,00 €	1 ST	T080	1 ST	727	GZDM29011	★ 4012740987240	5,50 €	1 ST	T020	1 ST	137
GTV0RW4ROWG325	4012002247686	102,00 €	1 ST	T080	1 ST	727	GZDM29016	★ 4012740987257	5,50 €	1 ST	T020	1 ST	137
GTV2RW2ROWA325	4012002247709	114,80 €	1 ST	T080	1 ST	727	GZDM2LAN	★ 4012740987264	6,20 €	1 ST	T020	1 ST	137
GTV2RW2ROWG325	4012002247723	114,80 €	1 ST	T080	1 ST	727	GZSAT3A7035	4012740983211	3,30 €	1 ST	T040	1 ST	145
GTV4RW0ROWA325	4012002247747	102,00 €	1 ST	T080	1 ST	727	GZSAT3A9011	4012740983242	3,30 €	1 ST	T040	1 ST	145
GTV4RW0ROWG325	4012002247761	102,00 €	1 ST	T080	1 ST	727	GZSAT3A9016	4012740993425	3,30 €	1 ST	T040	1 ST	145
GTVD200	4012002246986	11,60 €	1 ST	T070	1 ST	729	GZSAT3ALAN	4012740983259	4,95 €	1 ST	T040	1 ST	145
GTVD300	4012002246993	14,10 €	1 ST	T070	1 ST	729	GZTAE3A7035	4012740983266	3,30 €	1 ST	T040	1 ST	134
GTVDM00B	4012002247006	5,10 €	1 ST	T070	1 ST	733	GZTAE3A9011	4012740983297	3,30 €	1 ST	T040	1 ST	134
GTVDM012	4012002248416	5,10 €	1 ST	T070	1 ST	730	GZTAE3A9016	4012740993432	3,30 €	1 ST	T040	1 ST	134
GTVDM013	4012002247013	5,10 €	1 ST	T070	1 ST	730	GZTAE3ALAN	4012740983303	4,95 €	1 ST	T040	1 ST	134
GTVDM022	4012002247020	5,10 €	1 ST	T070	1 ST	731	GZUAE1A7035	4012740983310	3,30 €	1 ST	T040	1 ST	138
GTVDM032	4012002247037	5,10 €	1 ST	T070	1 ST	731	GZUAE1A9011	4012740983341	3,30 €	1 ST	T040	1 ST	138
GTVDM033	4012002247044	5,10 €	1 ST	T070	1 ST	731	GZUAE1A9016	4012740993449	3,30 €	1 ST	T040	1 ST	138

Anhang

Bestellnummer	EAN-Nummer	Preis in Euro	Preis-einheit	Preis-gruppe	VPE	Seite
GZUAE1ALAN	4012740983358	4,95 €	1 ST	T040	1 ST	138
GZUAE2A7035	4012740983365	3,30 €	1 ST	T040	1 ST	139
GZUAE2A9011	4012740983396	3,30 €	1 ST	T040	1 ST	139
GZUAE2A9016	4012740993456	3,30 €	1 ST	T040	1 ST	139
GZUAE2ALAN	4012740983402	4,95 €	1 ST	T040	1 ST	139
GZUAE3A7035	4012740983419	3,30 €	1 ST	T040	1 ST	139
GZUAE3A9011	4012740983440	3,30 €	1 ST	T040	1 ST	139
GZUAE3A9016	4012740993470	3,30 €	1 ST	T040	1 ST	139
GZUAE3ALAN	4012740983457	4,95 €	1 ST	T040	1 ST	139

H													
Bestellnummer	EAN-Nummer	Preis in Euro	Preis-einheit	Preis-gruppe	VPE	Seite	Bestellnummer	EAN-Nummer	Preis in Euro	Preis-einheit	Preis-gruppe	VPE	Seite
HA70252	4012740199421	3,15 €	1 M	T451	28 M	458	HNG1252	4012740981484	16,10 €	1 M	T451	28 M	460
HA70252K	4012740199445	3,15 €	1 M	T451	28 M	458	HNG25025	4012740980319	11,80 €	1 M	T451	36 M	460
HA70402	4012740199452	3,30 €	1 M	T451	28 M	458	HNG2502507035B	4012740219358	10,40 €	1 M	T451	36 M	461
HA70402K	4012740199483	3,30 €	1 M	T451	28 M	458	HNG37025	4012740980326	13,20 €	1 M	T451	48 M	460
HA70602	4012740199506	5,00 €	1 M	T451	20 M	458	HNG3702507035B	4012740219396	11,40 €	1 M	T451	48 M	461
HA70802	4012740199513	7,80 €	1 M	T451	20 M	458	HNG37037	4012740980333	13,60 €	1 M	T451	32 M	460
HA7100040	4012740859844	26,80 €	1 M	T451	20 M	458	HNG3703707035B	4012740180634	11,90 €	1 M	T451	32 M	461
HA7100060	4012740199360	32,90 €	1 M	T451	16 M	458	HNG37050	4012740980418	16,00 €	1 M	T451	40 M	460
HA7100080	4012740199384	48,00 €	1 M	T451	16 M	458	HNG3705007035B	4012740219518	13,90 €	1 M	T451	40 M	461
HA7100100	4012740199391	58,70 €	1 M	T451	12 M	458	HNG50025	4012740980340	14,60 €	1 M	T451	48 M	460
HA71002	4012740199544	11,60 €	1 M	T451	12 M	458	HNG5002507035B	4012740219433	12,80 €	1 M	T451	48 M	461
HA71202	4012740199568	14,90 €	1 M	T451	12 M	458	HNG50037	4012740980449	16,10 €	1 M	T451	40 M	460
HA725025	4012740199117	10,80 €	1 M	T451	50 M	458	HNG5003707035B	4012740180610	14,00 €	1 M	T451	40 M	461
HA725040	4012740199124	12,00 €	1 M	T451	48 M	458	HNG50050	4012740980357	18,90 €	1 M	T451	48 M	460
HA740025	4012740199131	12,00 €	1 M	T451	48 M	458	HNG5005007035B	4012740180597	16,60 €	1 M	T451	48 M	461
HA740040	4012740199148	12,40 €	1 M	T451	50 M	458	HNG50075	4012740980470	27,40 €	1 M	T451	20 M	460
HA740060	4012740199155	14,90 €	1 M	T451	40 M	458	HNG5007507035B	4012740180573	23,90 €	1 M	T451	20 M	461
HA740080	4012740199162	20,30 €	1 M	T451	30 M	458	HNG50100	4012740980364	36,20 €	1 M	T451	24 M	460
HA740100	4012740199179	25,10 €	1 M	T451	20 M	458	HNG5010007035B	4012740180467	31,50 €	1 M	T451	24 M	461
HA760025	4012740199186	13,40 €	1 M	T451	60 M	458	HNG50125	4012740980371	46,70 €	1 M	T451	18 M	460
HA760040	4012740199193	14,90 €	1 M	T451	40 M	458	HNG5012507035B	4012740219556	40,60 €	1 M	T451	18 M	461
HA760060	4012740199209	17,30 €	1 M	T451	24 M	458	HNG75037	4012740980487	22,60 €	1 M	T451	40 M	460
HA760080	4012740199216	25,10 €	1 M	T451	20 M	458	HNG7503707035B	4012740219471	19,50 €	1 M	T451	40 M	461
HA760100	4012740199223	32,90 €	1 M	T451	16 M	458	HNG75050	4012740980494	29,20 €	1 M	T451	20 M	460
HA760120	4012740199230	42,70 €	1 M	T451	12 M	458	HNG7505007035B	4012740180412	25,40 €	1 M	T451	20 M	461
HA780025	4012740199247	14,00 €	1 M	T451	20 M	458	HNG75075	4012740980388	40,10 €	1 M	T451	16 M	460
HA780040	4012740199261	20,30 €	1 M	T451	20 M	458	HNG7507507035B	4012740180375	35,10 €	1 M	T451	16 M	461
HA780060	4012740199278	26,80 €	1 M	T451	20 M	458	HNG75100	4012740980395	52,70 €	1 M	T451	16 M	460
HA780080	4012740199308	36,80 €	1 M	T451	12 M	458	HNG7510007035B	4012740180351	45,80 €	1 M	T451	16 M	461
HA780100	4012740199322	48,00 €	1 M	T451	12 M	458	HNG75125	4012740980401	64,40 €	1 M	T451	12 M	460
HA780120	4012740199339	58,70 €	1 M	T451	16 M	458	HNG7512507035B	4012740180337	56,00 €	1 M	T451	12 M	461
HN2502527035	4012740213028	2,85 €	1 M	T451	148 M	461	K						
HN3703727035	4012740179782	3,15 €	1 M	T451	100 M	461	KDE04057011	4012002247211	57,00 €	1 ST	T070	1 ST	682
HN3705027035	4012740213059	4,70 €	1 M	T451	76 M	461	KDE04059005	4012002247228	57,00 €	1 ST	T070	1 ST	682
HN370503	4012740242707	209,40 €	100 ST	T451	50 ST	460	KDE04087011	4012002247235	57,00 €	1 ST	T070	1 ST	682
HN500503	4012740202411	215,90 €	100 ST	T451	50 ST	460	KDE04089005	4012002247242	57,00 €	1 ST	T070	1 ST	682
HN5007527035	4012740179874	7,40 €	1 M	T451	60 M	461	KDQ08057011	4012002247259	142,50 €	1 ST	T070	1 ST	682
HN500753	4012740202428	238,70 €	100 ST	T451	50 ST	460	KDQ08059005	4012002247266	142,50 €	1 ST	T070	1 ST	682
HN5010027035	4012740179911	11,10 €	1 M	T451	28 M	461	KDQ08127011	4012002247273	142,50 €	1 ST	T070	1 ST	682
HN501003	4012740202435	258,20 €	100 ST	T451	50 ST	460	KDQ08129005	4012002247280	142,50 €	1 ST	T070	1 ST	682
HN5012527035	4012740212892	14,00 €	1 M	T451	28 M	461	KTSA0100	4012740874250	11,00 €	1 ST	T350	1 ST	422
HN501253	4012740242714	270,50 €	100 ST	T451	50 ST	460	KTSA0200	4012740874267	14,60 €	1 ST	T350	1 ST	422
HN750373	4012740242691	217,60 €	100 ST	T451	50 ST	460	KTSA0300	4012740874274	18,40 €	1 ST	T350	1 ST	422
HN750503	4012740202442	227,30 €	100 ST	T451	50 ST	460	KTSA0400	4012740874281	25,80 €	1 ST	T350	1 ST	422
HN750753	4012740202459	249,00 €	100 ST	T451	50 ST	460	KTSAB0400	4012740874298	31,80 €	1 ST	T350	1 ST	423
HN751003	4012740202466	265,40 €	100 ST	T451	50 ST	460	KTSAB0600	4012740874304	42,30 €	1 ST	T350	1 ST	423
HN751253	4012740202473	283,10 €	100 ST	T451	50 ST	460	KTSAB0800	4012740874311	55,10 €	1 ST	T350	1 ST	423
HNG0252	4012740981439	3,30 €	1 M	T451	148 M	460	KTSAB1000	4012740874328	64,30 €	1 ST	T350	1 ST	423
HNG0372	4012740981446	3,65 €	1 M	T451	100 M	460	KTSAK00	4012740874779	16,00 €	1 SET	T350	1 SET	423
HNG0502	4012740981453	5,40 €	1 M	T451	76 M	460	KTSA00	4012740874786	14,90 €	1 SET	T350	1 SET	422
HNG0752	4012740981460	8,40 €	1 M	T451	60 M	460	KTSAV00	4012740893015	66,50 €	1 SET	T350	1 SET	422
HNG1002	4012740981477	13,00 €	1 M	T451	28 M	460	KTSC3000	4012740874359	121,70 €	1 ST	T350	1 ST	422
							KTSCK00	4012740874809	8,70 €	1 SET	T350	1 SET	422
							KTSCKP0	4012740874816	55,90 €	1 SET	T350	1 SET	423
							KTSCLS0N	4012740018937	27,60 €	1 SET	T350	1 SET	422
							KTSCS21	4012740874830	102,30 €	1 SET	T350	1 SET	422
							KTSCSS1	4012740874847	40,80 €	1 SET	T350	1 SET	422
							KTSCSS2N	4012740018944	31,50 €	1 SET	T350	1 SET	422
							KTSCV00	4012740874878	107,80 €	1 SET	T350	1 SET	422
							KTSG1000	4012740874366	9,30 €	1 ST	T350	1 ST	422
							KTSGM10	4012740874373	2,45 €	1 SET	T350	1 SET	422
							KTSGU10	4012740874380	1,32 €	1 SET	T350	1 SET	422

Bestellnummer	EAN-Nummer	Preis in Euro	Preis-einheit	Preis-gruppe	VPE	Seite	Bestellnummer	EAN-Nummer	Preis in Euro	Preis-einheit	Preis-gruppe	VPE	Seite
KTSM08	4012740988735	3,05 €	1 SET	T352	1 SET	422	L68119010	4012740847636	250,00 €	1 ST	T350	1 ST	399
KTSS0812	4012740988742	2,35 €	1 SET	T352	1 SET	422	L6811VERZ	4012740183871	214,30 €	1 ST	T350	1 ST	399
KTSS0825	4012740988759	3,05 €	1 SET	T352	1 SET	422	L68129010	4012740847643	250,00 €	1 ST	T350	1 ST	399
KTSS0840	4012740007993	4,70 €	1 SET	T352	1 SET	422	L6812VERZ	4012740183932	214,30 €	1 ST	T350	1 ST	399
KTSS0860	4012740988766	5,40 €	1 SET	T352	1 SET	422	L68139010	4012740847650	62,20 €	1 ST	T350	1 ST	399
KTSU0824	4012740988773	3,60 €	1 SET	T352	1 SET	422	L6813VERZ	4012740150293	50,10 €	1 ST	T350	1 ST	399
L							L68159010	4012740847667	250,00 €	1 ST	T350	1 ST	399
L2212	4012740111713	2,25 €	1 ST	T451	40 ST	463	L6815VERZ	4012740183987	214,30 €	1 ST	T350	1 ST	399
L2222	4012740104401	5,60 €	1 ST	T451	40 ST	463	L68169010	4012740847674	293,00 €	1 ST	T350	1 ST	399
L2232	4012740104418	6,10 €	1 ST	T451	40 ST	463	L6816VERZ	4012740184038	257,10 €	1 ST	T350	1 ST	399
L22357035	4012740114417	17,30 €	1 PAA	T300	1 PAA	430	L68189010	4012740907330	74,80 €	1 ST	T350	1 ST	399
L22359010	4012740864060	17,30 €	1 PAA	T300	1 PAA	430	L68189016	4012740019620	74,80 €	1 ST	T350	1 ST	403
L22367035	4012740121330	14,60 €	1 PAA	T300	1 PAA	430	L6818VERZ	4012740150255	56,90 €	1 ST	T350	1 ST	399
L22369010	4012740864053	14,60 €	1 PAA	T300	1 PAA	430	L6819	4012740150279	12,50 €	1 ST	T350	1 ST	399
L22397035	4012740114424	20,10 €	1 PAA	T300	1 PAA	430	L68209010	4012740847681	124,30 €	1 ST	T350	1 ST	399
L22399010	4012740864077	20,10 €	1 PAA	T300	1 PAA	430	L6820VERZ	4012740194235	106,90 €	1 ST	T350	1 ST	399
L2242	4012740190527	10,20 €	1 ST	T451	40 ST	463	L68219010	4012740847698	273,50 €	1 ST	T350	1 ST	399
L23207035	4012740283847	23,40 €	1 PAA	T300	1 PAA	430	L6821VERZ	4012740183895	237,90 €	1 ST	T350	1 ST	399
L23209010	4012740874632	23,40 €	1 PAA	T300	1 PAA	430	L68229010	4012740847759	273,50 €	1 ST	T350	1 ST	399
L4180VERZ	4012740255998	0,96 €	1 ST	T040	50 ST	61	L6822VERZ	4012740183949	237,90 €	1 ST	T350	1 ST	399
L4181GNGE	4012740250870	3,05 €	1 ST	T020	100 ST	61	L68239010	4012740847766	62,80 €	1 ST	T350	1 ST	399
L4182GNGE	4012740250887	3,30 €	1 ST	T020	100 ST	61	L6823VERZ	4012740150347	50,80 €	1 ST	T350	1 ST	399
L4183GNGE	4012740250894	4,10 €	1 ST	T020	25 ST	61	L68259010	4012740847773	273,50 €	1 ST	T350	1 ST	399
L4187CHRO	4012740254786	1,15 €	1 ST	T040	10 ST	61	L6825VERZ	4012740183994	237,90 €	1 ST	T350	1 ST	399
L4253BCHR	4012740336802	5,50 €	1 ST	T040	80 ST	29	L68269010	4012740847780	321,20 €	1 ST	T350	1 ST	399
L4255BCHR	4012740336826	6,70 €	1 ST	T040	50 ST	95	L6826VERZ	4012740184045	285,60 €	1 ST	T350	1 ST	399
L4750	4012740888196	2,70 €	1 ST	T070	10 ST	725	L68289010	4012740907347	81,50 €	1 ST	T350	1 ST	399
L5067	4012740138666	10,70 €	100 ST	T451	100 ST	470	L68289016	4012740986588	81,50 €	1 ST	T350	1 ST	403
L5085	4012740138659	8,60 €	100 ST	T451	100 ST	470	L6828VERZ	4012740150316	63,80 €	1 ST	T350	1 ST	399
L5106	4012740838092	43,10 €	1 ST	T050	1 ST	623	L6829	4012740150323	13,50 €	1 ST	T350	1 ST	399
L5111	4012740828901	4,40 €	1 ST	T020	1 ST	335	L68509010	4012740842372	167,30 €	1 ST	T350	1 ST	399
L5123	4012740138697	9,50 €	100 ST	T451	100 ST	470	L6850VERZ	4012740194242	150,10 €	1 ST	T350	1 ST	399
L5262GRAU	4012740229234	80,30 €	1 ST	T450	1 ST	471	L68519010	4012740847797	369,30 €	1 ST	T350	1 ST	399
L5263ROT	4012740229241	80,30 €	1 ST	T450	1 ST	471	L6851VERZ	4012740183901	333,30 €	1 ST	T350	1 ST	399
L5264SCHW	4012740229258	80,50 €	1 ST	T450	1 ST	471	L68529010	4012740848626	369,30 €	1 ST	T350	1 ST	399
L5412	4012740138840	21,10 €	100 ST	T020	100 ST	112	L6852VERZ	4012740183956	333,30 €	1 ST	T350	1 ST	399
L5561	4012740839327	182,20 €	1 ST	T210	1 ST	115	L68539010	4012740849050	64,50 €	1 ST	T350	1 ST	399
L5562	4012740839310	182,20 €	1 ST	T210	1 ST	115	L6853VERZ	4012740150385	52,40 €	1 ST	T350	1 ST	399
L5732VERZ	4012740288057	8,90 €	1 ST	T350	15 ST	410	L68559010	4012740849067	369,30 €	1 ST	T350	1 ST	399
L5733VERZ	4012740288064	9,70 €	1 ST	T350	15 ST	410	L6855VERZ	4012740184007	333,30 €	1 ST	T350	1 ST	399
L5734VERZ	4012740288071	9,70 €	1 ST	T350	10 ST	410	L68569010	4012740849074	435,80 €	1 ST	T350	1 ST	399
L5735VERZ	4012740288088	11,50 €	1 ST	T350	25 ST	410	L6856VERZ	4012740184052	400,00 €	1 ST	T350	1 ST	399
L5800	4012740230179	2,00 €	1 ST	T040	50 ST	489	L68589010	4012740907354	105,30 €	1 ST	T350	1 ST	399
L5804	4012740139533	34,10 €	1 ST	T020	1 ST	115	L68589016	4012740019637	105,30 €	1 ST	T350	1 ST	403
L5806	4012740194464	6,80 €	1 SET	T040	1 SET	624	L6858VERZ	4012740150361	87,50 €	1 ST	T350	1 ST	399
L5816	4012740155151	44,80 €	1 ST	T210	1 ST	333	L6859	4012740150378	16,10 €	1 ST	T350	1 ST	399
L64507035	4012740182157	13,40 €	1 M	T020	100 M	112	L68609010	4012740842419	164,80 €	1 ST	T350	1 ST	401
L64509016	4012740990059	13,40 €	1 M	T020	100 M	112	L6860VERZ	4012740194259	147,20 €	1 ST	T350	1 ST	401
L6450ELN	4012740143790	9,60 €	1 M	T020	100 M	112	L68619010	4012740849081	363,30 €	1 ST	T350	1 ST	401
L6450PRBL	4012740144056	8,30 €	1 M	T020	100 M	112	L6861VERZ	4012740183918	327,60 €	1 ST	T350	1 ST	401
L64519016	4012740990066	14,70 €	1 M	T020	24 M	112	L68629010	4012740849098	363,30 €	1 ST	T350	1 ST	401
L6451ELN	4012740843089	10,30 €	1 M	T020	24 M	112	L6862VERZ	4012740183963	327,60 €	1 ST	T350	1 ST	401
L6477VERZ	4012740183864	15,20 €	1 M	T020	32 M	28	L68639010	4012740849258	66,10 €	1 ST	T350	1 ST	401
L6490	4012740146296	122,50 €	1 ST	T450	1 ST	471	L6863VERZ	4012740150446	54,60 €	1 ST	T350	1 ST	401
L6632	4012740197700	8,50 €	1 M	T350	20 M	410	L68659010	4012740849265	363,30 €	1 ST	T350	1 ST	401
L6633	4012740197717	11,70 €	1 M	T350	20 M	410	L6865VERZ	4012740184014	327,60 €	1 ST	T350	1 ST	401
L6664VERZ	4012740197724	14,90 €	1 M	T350	20 M	410	L68669010	4012740849272	428,60 €	1 ST	T350	1 ST	401
L6665VERZ	4012740197731	18,50 €	1 M	T350	20 M	410	L6866VERZ	4012740184069	392,70 €	1 ST	T350	1 ST	401
L6681GCHR	4012740326766	2,45 €	1 ST	T350	20 ST	410	L68689010	4012740907361	103,70 €	1 ST	T350	1 ST	401
L6705BCHR	4012740329682	2,35 €	1 ST	T040	40 ST	29	L68689016	4012740019644	103,70 €	1 ST	T350	1 ST	405
L68109010	4012740840736	114,20 €	1 ST	T350	1 ST	399	L6868VERZ	4012740150415	86,00 €	1 ST	T350	1 ST	401
L6810VERZ	4012740194228	96,90 €	1 ST	T350	1 ST	399	L6869	4012740150422	16,50 €	1 ST	T350	1 ST	401

Anhang

Bestellnummer	EAN-Nummer	Preis in Euro	Preis-einheit	Preis-gruppe	VPE	Seite	Bestellnummer	EAN-Nummer	Preis in Euro	Preis-einheit	Preis-gruppe	VPE	Seite
L68709010	4012740842426	198,40 €	1 ST	T350	1 ST	401	L69609016	4012740019873	187,20 €	1 ST	T350	1 ST	409
L6870VERZ	4012740194266	181,30 €	1 ST	T350	1 ST	401	L6960VERZ	4012740194303	169,70 €	1 ST	T350	1 ST	409
L68719010	4012740849289	438,20 €	1 ST	T350	1 ST	401	L69619016	4012740019880	688,20 €	1 ST	T350	1 ST	409
L6871VERZ	4012740183925	402,20 €	1 ST	T350	1 ST	401	L6961VERZ	4012740184113	652,60 €	1 ST	T350	1 ST	409
L68729010	4012740849296	438,20 €	1 ST	T350	1 ST	401	L69629016	4012740019897	688,20 €	1 ST	T350	1 ST	409
L6872VERZ	4012740183970	402,20 €	1 ST	T350	1 ST	401	L6962VERZ	4012740184168	652,60 €	1 ST	T350	1 ST	409
L68739010	4012740849333	69,10 €	1 ST	T350	1 ST	401	L69639016	4012740019903	96,40 €	1 ST	T350	1 ST	409
L6873VERZ	4012740150484	57,80 €	1 ST	T350	1 ST	401	L6963VERZ	4012740150194	84,10 €	1 ST	T350	1 ST	409
L68759010	4012740849340	438,20 €	1 ST	T350	1 ST	401	L69659016	4012740019910	688,20 €	1 ST	T350	1 ST	409
L6875VERZ	4012740184021	402,20 €	1 ST	T350	1 ST	401	L6965VERZ	4012740184229	652,60 €	1 ST	T350	1 ST	409
L68769010	4012740849357	518,80 €	1 ST	T350	1 ST	401	L69669016	4012740019927	818,80 €	1 ST	T350	1 ST	409
L6876VERZ	4012740184076	483,40 €	1 ST	T350	1 ST	401	L6966VERZ	4012740184281	783,00 €	1 ST	T350	1 ST	409
L68789010	4012740907378	126,10 €	1 ST	T350	1 ST	401	L69689016	4012740019934	192,90 €	1 ST	T350	1 ST	409
L68789016	4012740019651	126,10 €	1 ST	T350	1 ST	405	L6968VERZ	4012740150163	174,70 €	1 ST	T350	1 ST	409
L6878VERZ	4012740150460	108,30 €	1 ST	T350	1 ST	401	L6969	4012740150170	47,20 €	1 ST	T350	1 ST	409
L6879	4012740150477	18,50 €	1 ST	T350	1 ST	401	L69709016	4012740019941	210,60 €	1 ST	T350	1 ST	409
L69109016	4012740019668	146,70 €	1 ST	T350	1 ST	407	L6970VERZ	4012740194310	193,10 €	1 ST	T350	1 ST	409
L6910VERZ	4012740194273	129,10 €	1 ST	T350	1 ST	407	L69719016	4012740019958	777,50 €	1 ST	T350	1 ST	409
L69119016	4012740019675	532,40 €	1 ST	T350	1 ST	407	L6971VERZ	4012740184120	742,00 €	1 ST	T350	1 ST	409
L6911VERZ	4012740184083	496,70 €	1 ST	T350	1 ST	407	L69729016	4012740019965	777,50 €	1 ST	T350	1 ST	409
L69129016	4012740019682	532,40 €	1 ST	T350	1 ST	407	L6972VERZ	4012740184175	742,00 €	1 ST	T350	1 ST	409
L6912VERZ	4012740184137	496,70 €	1 ST	T350	1 ST	407	L69739016	4012740019972	103,60 €	1 ST	T350	1 ST	409
L69139016	4012740019699	85,40 €	1 ST	T350	1 ST	407	L6973VERZ	4012740150248	91,90 €	1 ST	T350	1 ST	409
L6913VERZ	4012740150040	73,50 €	1 ST	T350	1 ST	407	L69759016	4012740019989	777,50 €	1 ST	T350	1 ST	409
L69159016	4012740019705	532,40 €	1 ST	T350	1 ST	407	L6975VERZ	4012740184236	742,00 €	1 ST	T350	1 ST	409
L6915VERZ	4012740184182	496,70 €	1 ST	T350	1 ST	407	L69769016	4012740019996	926,30 €	1 ST	T350	1 ST	409
L69169016	4012740019712	631,30 €	1 ST	T350	1 ST	407	L6976VERZ	4012740184298	890,60 €	1 ST	T350	1 ST	409
L6916VERZ	4012740184243	595,70 €	1 ST	T350	1 ST	407	L69789016	4012740020008	216,60 €	1 ST	T350	1 ST	409
L69189016	4012740019729	150,00 €	1 ST	T350	1 ST	407	L6978VERZ	4012740150217	198,60 €	1 ST	T350	1 ST	409
L6918VERZ	4012740150002	132,10 €	1 ST	T350	1 ST	407	L6979	4012740150224	50,10 €	1 ST	T350	1 ST	409
L6919	4012740150026	42,10 €	1 ST	T350	1 ST	407	L6991VERZ	4012740148924	10,20 €	1 M	T020	16 M	113
L69209016	4012740019736	162,80 €	1 ST	T350	1 ST	407	L91107030	4012740101950	5,30 €	1 ST	T210	1 ST	331
L6920VERZ	4012740194280	145,30 €	1 ST	T350	1 ST	407	L91107035	4012740330879	4,55 €	1 ST	T210	1 ST	331
L69219016	4012740019743	594,40 €	1 ST	T350	1 ST	407	L91109016	4012740016032	4,55 €	1 ST	T210	1 ST	331
L6921VERZ	4012740184090	559,00 €	1 ST	T350	1 ST	407	L91127030	4012740101967	9,30 €	1 ST	T210	1 ST	331
L69229016	4012740019750	594,40 €	1 ST	T350	1 ST	407	L91127035	4012740330886	8,40 €	1 ST	T210	1 ST	331
L6922VERZ	4012740184144	559,00 €	1 ST	T350	1 ST	407	L91129016	4012740016049	8,40 €	1 ST	T210	1 ST	331
L69239016	4012740019767	88,60 €	1 ST	T350	1 ST	407	L91137030	4012740101974	13,50 €	1 ST	T210	1 ST	332
L6923VERZ	4012740150095	76,60 €	1 ST	T350	1 ST	407	L91137035	4012740330893	11,80 €	1 ST	T210	1 ST	332
L69259016	4012740019774	594,40 €	1 ST	T350	1 ST	407	L91139016	4012740016056	11,80 €	1 ST	T210	1 ST	332
L6925VERZ	4012740184199	559,00 €	1 ST	T350	1 ST	407	L91307030	4012740101981	5,70 €	1 ST	T210	1 ST	331
L69269016	4012740019781	706,50 €	1 ST	T350	1 ST	407	L91307035	4012740330909	4,65 €	1 ST	T210	1 ST	331
L6926VERZ	4012740184267	671,00 €	1 ST	T350	1 ST	407	L91309016	4012740016063	4,65 €	1 ST	T210	1 ST	331
L69289016	4012740019798	167,30 €	1 ST	T350	1 ST	407	L91327030	4012740101998	9,70 €	1 ST	T210	1 ST	331
L6928VERZ	4012740150064	149,30 €	1 ST	T350	1 ST	407	L91327035	4012740330916	8,70 €	1 ST	T210	1 ST	331
L6929	4012740150071	43,00 €	1 ST	T350	1 ST	407	L91329016	4012740016070	8,70 €	1 ST	T210	1 ST	331
L6936	4012740826013	3,65 €	1 ST	T020	10 ST	113	L91337030	4012740102001	14,00 €	1 ST	T210	1 ST	332
L69509016	4012740019804	183,50 €	1 ST	T350	1 ST	407	L91337035	4012740330923	12,20 €	1 ST	T210	1 ST	332
L6950VERZ	4012740194297	166,10 €	1 ST	T350	1 ST	407	L91339016	4012740016087	12,20 €	1 ST	T210	1 ST	332
L69519016	4012740019811	675,60 €	1 ST	T350	1 ST	407	L91507030	4012740102018	6,50 €	1 ST	T210	1 ST	331
L6951VERZ	4012740184106	640,20 €	1 ST	T350	1 ST	407	L91507035	4012740330930	5,60 €	1 ST	T210	1 ST	331
L69529016	4012740019828	675,60 €	1 ST	T350	1 ST	407	L91509016	4012740016094	5,60 €	1 ST	T210	1 ST	331
L6952VERZ	4012740184151	640,20 €	1 ST	T350	1 ST	407	L91527030	4012740102025	10,90 €	1 ST	T210	1 ST	331
L69539016	4012740019835	93,90 €	1 ST	T350	1 ST	407	L91527035	4012740330947	9,10 €	1 ST	T210	1 ST	331
L6953VERZ	4012740150149	82,30 €	1 ST	T350	1 ST	407	L91529016	4012740016100	9,10 €	1 ST	T210	1 ST	331
L69559016	4012740019842	675,60 €	1 ST	T350	1 ST	407	L91537030	4012740102032	15,70 €	1 ST	T210	1 ST	332
L6955VERZ	4012740184205	640,20 €	1 ST	T350	1 ST	407	L91537035	4012740330954	13,10 €	1 ST	T210	1 ST	332
L69569016	4012740019859	803,70 €	1 ST	T350	1 ST	407	L91539016	4012740016117	13,10 €	1 ST	T210	1 ST	332
L6956VERZ	4012740184274	768,00 €	1 ST	T350	1 ST	407	L91907030	4012740102049	7,00 €	1 ST	T210	1 ST	331
L69589016	4012740019866	188,00 €	1 ST	T350	1 ST	407	L91907035	4012740330961	5,80 €	1 ST	T210	1 ST	331
L6958VERZ	4012740150118	169,90 €	1 ST	T350	1 ST	407	L91909016	4012740016124	5,80 €	1 ST	T210	1 ST	331
L6959	4012740150125	47,10 €	1 ST	T350	1 ST	407	L91927030	4012740102056	11,40 €	1 ST	T210	1 ST	331

Bestellnummer	EAN-Nummer	Preis in Euro	Preis-einheit	Preis-gruppe	VPE	Seite	Bestellnummer	EAN-Nummer	Preis in Euro	Preis-einheit	Preis-gruppe	VPE	Seite
L91927035	4012740330978	9,70 €	1 ST	T210	1 ST	331	LF2002068014	★ 4012740020824	1,60 €	1 ST	T210	5 ST	279
L91929016	4012740016131	9,70 €	1 ST	T210	1 ST	331	LF2002069016	4012740011709	1,12 €	1 ST	T210	5 ST	279
L91937030	4012740102063	16,10 €	1 ST	T210	1 ST	332	LF2003507030	4012740138123	4,55 €	1 M	T200	40 M	280
L91937035	4012740330985	13,90 €	1 ST	T210	1 ST	332	LF2003507035	4012740149549	4,55 €	1 M	T200	40 M	280
L91939016	4012740016148	13,90 €	1 ST	T210	1 ST	332	LF2003508014	4012740140294	5,30 €	1 M	T200	40 M	280
L92307030	4012740102070	7,20 €	1 ST	T210	1 ST	331	LF2003509011	4012740897440	5,30 €	1 M	T200	40 M	280
L92307035	4012740330992	6,00 €	1 ST	T210	1 ST	331	LF2003509016	4012740011716	4,55 €	1 M	T200	40 M	280
L92309016	4012740016155	6,00 €	1 ST	T210	1 ST	331	LF2502507030	4012740148528	3,90 €	1 M	T200	42 M	282
L92327030	4012740102087	12,30 €	1 ST	T210	1 ST	331	LF2502507035	4012740149556	3,90 €	1 M	T200	42 M	282
L92327035	4012740331005	11,10 €	1 ST	T210	1 ST	331	LF2502508014	4012740148580	4,80 €	1 M	T200	42 M	282
L92329016	4012740016162	11,10 €	1 ST	T210	1 ST	331	LF2502509016	4012740011754	3,90 €	1 M	T200	42 M	282
L92337030	4012740102094	17,40 €	1 ST	T210	1 ST	332	LF2502537030	★ 4012740020831	5,20 €	1 ST	T210	1 ST	283
L92337035	4012740331012	15,60 €	1 ST	T210	1 ST	332	LF2502537035	★ 4012740020848	5,20 €	1 ST	T210	1 ST	283
L92339016	4012740016179	15,60 €	1 ST	T210	1 ST	332	LF2502538014	★ 4012740020855	6,00 €	1 ST	T210	1 ST	283
LAR02KB7011	★ 4012740027571	70,70 €	1 ST	T070	1 ST	637	LF2502539016	4012740011761	5,20 €	1 ST	T210	1 ST	283
LAR02KB9005	★ 4012740027588	70,70 €	1 ST	T070	1 ST	637	LF2502547030	★ 4012740020862	5,20 €	1 ST	T210	1 ST	283
LAR02KK7011	★ 4012740027595	83,40 €	1 ST	T070	1 ST	637	LF2502547035	★ 4012740020879	5,20 €	1 ST	T210	1 ST	283
LAR02KK9005	★ 4012740027601	83,40 €	1 ST	T070	1 ST	637	LF2502548014	★ 4012740020886	6,00 €	1 ST	T210	1 ST	283
LAR02KR7011	★ 4012740027618	70,70 €	1 ST	T070	1 ST	637	LF2502549016	4012740011778	5,20 €	1 ST	T210	1 ST	283
LAR02KR9005	★ 4012740027625	70,70 €	1 ST	T070	1 ST	637	LF2502557030	★ 4012740020893	auf Anfrage				
LAR02MKS	★ 4012740027632	243,40 €	1 ST	T070	1 ST	638	283						
LAR02MTS	★ 4012740027649	269,60 €	1 ST	T070	1 ST	638	LF2502557035	★ 4012740020909	5,20 €	1 ST	T210	1 ST	283
LED06WEISS	4012740980227	152,10 €	1 SET	T100	1 SET	255	LF2502558014	★ 4012740020916	auf Anfrage			283	
LEDTR030	4012740980234	54,70 €	1 ST	T100	1 ST	256	LF2502559016	4012740011785	5,20 €	1 ST	T210	1 ST	283
LEDTR100	4012740980241	130,30 €	1 ST	T100	1 ST	256	LF2502567030	★ 4012740020923	3,35 €	1 ST	T210	1 ST	283
LF1001009016	4012740011419	1,85 €	1 M	T200	84 M	276	LF2502567035	★ 4012740020930	3,35 €	1 ST	T210	1 ST	283
LF1001009016A	4012740011426	2,05 €	1 M	T200	84 M	276	LF2502568014	★ 4012740020947	4,00 €	1 ST	T210	1 ST	283
LF1001069016	4012740011464	9,70 €	1 SET	T200	1 SET	277	LF2502569016	4012740011792	3,35 €	1 ST	T210	1 ST	283
LF1501507030	4012740140034	2,30 €	1 M	T200	44 M	276	LF2502587030	★ 4012740020954	5,70 €	1 ST	T210	1 ST	283
LF1501507035	4012740149563	2,30 €	1 M	T200	44 M	276	LF2502587035	★ 4012740020961	5,70 €	1 ST	T210	1 ST	283
LF1501508014	4012740140058	2,70 €	1 M	T200	44 M	276	LF2502588014	★ 4012740020978	7,00 €	1 ST	T210	1 ST	283
LF1501509011	4012740856690	2,70 €	1 M	T200	44 M	276	LF2502589016	4012740011808	5,70 €	1 ST	T210	1 ST	283
LF1501509016	4012740011501	2,30 €	1 M	T200	44 M	276	LF3003007030	4012740148719	5,70 €	1 M	T200	56 M	284
LF1501567030	★ 4012740023696	0,98 €	1 SET	T210	1 SET	277	LF3003007035	4012740149525	5,70 €	1 M	T200	56 M	284
LF1501567035	★ 4012740026284	0,98 €	1 SET	T210	1 SET	277	LF3003008014	4012740148771	7,00 €	1 M	T200	56 M	284
LF1501568014	★ 4012740020695	1,41 €	1 SET	T210	1 SET	277	LF3003009016	4012740011815	5,70 €	1 M	T200	56 M	284
LF1501569011	4012740856737	18,00 €	1 SET	T210	1 SET	277	LF3003037030	★ 4012740020985	8,30 €	1 ST	T210	1 ST	285
LF1501569016	4012740011556	10,00 €	1 SET	T210	1 SET	277	LF3003037035	★ 4012740020992	8,30 €	1 ST	T210	1 ST	285
LF1804507030	4012740214841	5,60 €	1 M	T200	28 M	278	LF3003038014	★ 4012740021005	9,30 €	1 ST	T210	1 ST	285
LF1804507035	4012740214858	5,60 €	1 M	T200	28 M	278	LF3003039016	4012740011839	8,30 €	1 ST	T210	1 ST	285
LF1804509016	4012740011594	5,60 €	1 M	T200	28 M	278	LF3003047030	★ 4012740021012	8,50 €	1 ST	T210	1 ST	285
LF1804537030	★ 4012740020701	6,80 €	1 ST	T210	1 ST	279	LF3003047035	★ 4012740021029	8,50 €	1 ST	T210	1 ST	285
LF1804537035	★ 4012740020718	6,80 €	1 ST	T210	1 ST	279	LF3003048014	★ 4012740021036	10,00 €	1 ST	T210	1 ST	285
LF1804539016	4012740011624	6,80 €	1 ST	T210	1 ST	279	LF3003049016	4012740011846	8,50 €	1 ST	T210	1 ST	285
LF1804547030	★ 4012740020725	6,80 €	1 ST	T210	1 ST	279	LF3003057030	★ 4012740021043	8,40 €	1 ST	T210	1 ST	285
LF1804547035	★ 4012740020732	6,80 €	1 ST	T210	1 ST	279	LF3003057035	★ 4012740021050	8,40 €	1 ST	T210	1 ST	285
LF1804549016	4012740011631	6,80 €	1 ST	T210	1 ST	279	LF3003058014	★ 4012740021067	9,70 €	1 ST	T210	1 ST	285
LF1804557030	★ 4012740020749	6,80 €	1 ST	T210	1 ST	279	LF3003059016	4012740011853	8,40 €	1 ST	T210	1 ST	285
LF1804557035	★ 4012740020756	6,80 €	1 ST	T210	1 ST	279	LF3003067030	★ 4012740021074	4,90 €	1 ST	T210	1 ST	285
LF1804559016	4012740011648	6,80 €	1 ST	T210	1 ST	279	LF3003067035	★ 4012740021081	4,90 €	1 ST	T210	1 ST	285
LF1804567030	★ 4012740020763	3,80 €	1 ST	T210	1 ST	279	LF3003068014	★ 4012740021098	5,80 €	1 ST	T210	1 ST	285
LF1804567035	★ 4012740020770	3,80 €	1 ST	T210	1 ST	279	LF3003069016	4012740011860	4,90 €	1 ST	T210	1 ST	285
LF1804569016	4012740011655	3,80 €	1 ST	T210	1 ST	279	LF3003087030	★ 4012740021104	14,30 €	1 ST	T210	1 ST	285
LF1804587030	★ 4012740020787	11,30 €	1 ST	T210	1 ST	279	LF3003087035	★ 4012740021111	14,30 €	1 ST	T210	1 ST	285
LF1804587035	★ 4012740020794	11,30 €	1 ST	T210	1 ST	279	LF3003088014	★ 4012740021128	17,20 €	1 ST	T210	1 ST	285
LF1804589016	4012740011662	11,30 €	1 ST	T210	1 ST	279	LF3003089016	4012740011877	14,30 €	1 ST	T210	1 ST	285
LF2002007030	4012740100205	2,70 €	1 M	T200	36 M	278	LF3004507030	4012740275972	7,30 €	1 M	T200	32 M	286
LF2002007035	4012740136594	2,70 €	1 M	T200	36 M	278	LF3004507035	4012740301251	7,30 €	1 M	T200	32 M	286
LF2002008014	4012740114462	3,35 €	1 M	T200	36 M	278	LF3004508014	4012740275989	8,60 €	1 M	T200	32 M	286
LF2002009016	4012740011686	2,70 €	1 M	T200	36 M	278	LF3004509011	4012740856744	8,60 €	1 M	T200	32 M	286
LF2002067030	★ 4012740020800	1,12 €	1 ST	T210	5 ST	279	LF3004509016	4012740011884	7,30 €	1 M	T200	32 M	286
LF2002067035	★ 4012740020817	1,12 €	1 ST	T210	5 ST	279	LF3004537030	★ 4012740021135	9,30 €	1 ST	T210	1 ST	287

Anhang

Bestellnummer	EAN-Nummer	Preis in Euro	Preis-einheit	Preis-gruppe	VPE	Seite	Bestellnummer	EAN-Nummer	Preis in Euro	Preis-einheit	Preis-gruppe	VPE	Seite
LF3004537035	★ 4012740021142	9,30 €	1 ST	T210	1 ST	287	LF4006009011	4012740856751	11,20 €	1 M	T200	24 M	292
LF3004538014	★ 4012740021159	11,70 €	1 ST	T210	1 ST	287	LF4006009016	4012740012065	9,00 €	1 M	T200	24 M	292
LF3004539011	★ 4012740021166	11,70 €	1 ST	T210	1 ST	287	LF4006067030	★ 4012740021524	5,30 €	1 ST	T210	1 ST	293
LF3004539016	4012740011891	9,30 €	1 ST	T210	1 ST	287	LF4006067035	★ 4012740021531	5,30 €	1 ST	T210	1 ST	293
LF3004547030	★ 4012740021173	9,30 €	1 ST	T210	1 ST	287	LF4006068014	★ 4012740021548	6,80 €	1 ST	T210	1 ST	293
LF3004547035	★ 4012740021180	9,30 €	1 ST	T210	1 ST	287	LF4006069016	4012740012102	5,30 €	1 ST	T210	1 ST	293
LF3004548014	★ 4012740021197	11,70 €	1 ST	T210	1 ST	287	LF4006087030	★ 4012740021555	19,70 €	1 ST	T210	1 ST	293
LF3004549011	★ 4012740021203	11,70 €	1 ST	T210	1 ST	287	LF4006087035	★ 4012740021562	19,70 €	1 ST	T210	1 ST	293
LF3004549016	4012740011907	9,30 €	1 ST	T210	1 ST	287	LF4006088014	★ 4012740021579	23,70 €	1 ST	T210	1 ST	293
LF3004557030	★ 4012740021210	10,00 €	1 ST	T210	1 ST	287	LF4006089016	4012740012119	19,70 €	1 ST	T210	1 ST	293
LF3004557035	★ 4012740021227	10,00 €	1 ST	T210	1 ST	287	LF4009007030	4012740149006	17,90 €	1 M	T200	20 M	294
LF3004558014	★ 4012740021234	12,40 €	1 ST	T210	1 ST	287	LF4009007035	4012740149488	17,90 €	1 M	T200	20 M	294
LF3004559011	★ 4012740023290	12,40 €	1 ST	T210	1 ST	287	LF4009009016	4012740012133	17,90 €	1 M	T200	20 M	294
LF3004559016	4012740011914	10,00 €	1 ST	T210	1 ST	287	LF4009067030	★ 4012740021586	6,50 €	1 ST	T210	1 ST	295
LF3004567030	★ 4012740021241	5,20 €	1 ST	T210	1 ST	287	LF4009067035	★ 4012740021593	6,00 €	1 ST	T210	1 ST	295
LF3004567035	★ 4012740021258	5,20 €	1 ST	T210	1 ST	287	LF4009069016	4012740012171	6,00 €	1 ST	T210	1 ST	295
LF3004568014	★ 4012740021265	6,50 €	1 ST	T210	1 ST	287	LF4009087030	★ 4012740021609	20,00 €	1 ST	T210	1 ST	295
LF3004569011	★ 4012740021272	6,50 €	1 ST	T210	1 ST	287	LF4009087035	★ 4012740021616	20,00 €	1 ST	T210	1 ST	295
LF3004569016	4012740011921	5,20 €	1 ST	T210	1 ST	287	LF4009089016	4012740012188	20,00 €	1 ST	T210	1 ST	295
LF3004587030	★ 4012740021289	16,10 €	1 ST	T210	1 ST	287	LF4011007030	4012740100090	23,80 €	1 M	T200	16 M	294
LF3004587035	★ 4012740021296	16,10 €	1 ST	T210	1 ST	287	LF4011007035	4012740136549	23,80 €	1 M	T200	16 M	294
LF3004588014	★ 4012740021302	19,50 €	1 ST	T210	1 ST	287	LF4011009016	4012740012201	23,80 €	1 M	T200	16 M	294
LF3004589016	4012740011938	16,10 €	1 ST	T210	1 ST	287	LF4011067030	★ 4012740021623	6,90 €	1 ST	T210	1 ST	295
LF3006007030	4012740138093	9,20 €	1 M	T200	32 M	290	LF4011067035	★ 4012740021630	6,90 €	1 ST	T210	1 ST	295
LF3006007035	4012740149518	9,20 €	1 M	T200	32 M	290	LF4011069016	4012740012249	6,90 €	1 ST	T210	1 ST	295
LF3006008014	4012740146937	11,40 €	1 M	T200	32 M	290	LF4011087030	★ 4012740021647	20,20 €	1 ST	T210	1 ST	295
LF3006009016	4012740011945	9,20 €	1 M	T200	32 M	290	LF4011087035	★ 4012740021654	20,20 €	1 ST	T210	1 ST	295
LF3006067030	★ 4012740021319	5,30 €	1 ST	T210	1 ST	291	LF4011089016	4012740012256	20,20 €	1 ST	T210	1 ST	295
LF3006067035	★ 4012740021326	5,30 €	1 ST	T210	1 ST	291	LF6006007030	4012740100076	15,40 €	1 M	T200	16 M	296
LF3006068014	★ 4012740021333	6,50 €	1 ST	T210	1 ST	291	LF6006007035	4012740136440	15,40 €	1 M	T200	16 M	296
LF3006069016	4012740011983	5,30 €	1 ST	T210	1 ST	291	LF6006009016	4012740012270	15,40 €	1 M	T200	16 M	296
LF3006087030	★ 4012740021340	19,60 €	1 ST	T210	1 ST	291	LF6006067030	★ 4012740021661	5,60 €	1 ST	T210	1 ST	297
LF3006087035	★ 4012740021357	19,60 €	1 ST	T210	1 ST	291	LF6006067035	★ 4012740021678	5,60 €	1 ST	T210	1 ST	297
LF3006088014	★ 4012740021364	23,50 €	1 ST	T210	1 ST	291	LF6006069016	4012740012317	5,60 €	1 ST	T210	1 ST	297
LF3006089016	4012740011990	19,60 €	1 ST	T210	1 ST	291	LF6006087030	★ 4012740021685	20,20 €	1 ST	T210	1 ST	297
LF4004007030	4012740138147	8,20 €	1 M	T200	32 M	288	LF6006087035	★ 4012740021692		auf Anfrage			297
LF4004007035	4012740149501	8,20 €	1 M	T200	32 M	288	LF6006089016	4012740012324	20,20 €	1 ST	T210	1 ST	297
LF4004008014	4012740146746	9,20 €	1 M	T200	32 M	288	LF6009007030	4012740134279	23,00 €	1 M	T200	16 M	296
LF4004009016	4012740012003	8,20 €	1 M	T200	32 M	288	LF6009007035	4012740137720	23,00 €	1 M	T200	16 M	296
LF4004037030	★ 4012740021371	8,90 €	1 ST	T210	1 ST	289	LF6009009016	4012740012348	23,00 €	1 M	T200	16 M	296
LF4004037035	★ 4012740021388	8,90 €	1 ST	T210	1 ST	289	LF6009067030	★ 4012740021708	6,80 €	1 ST	T210	1 ST	297
LF4004038014	★ 4012740021395	11,10 €	1 ST	T210	1 ST	289	LF6009067035	★ 4012740021715	6,80 €	1 ST	T210	1 ST	297
LF4004039016	4012740012010	8,90 €	1 ST	T210	1 ST	289	LF6009069016	4012740012386	6,80 €	1 ST	T210	1 ST	297
LF4004047030	★ 4012740021401	9,10 €	1 ST	T210	1 ST	289	LF6009087030	★ 4012740021722	20,40 €	1 ST	T210	1 ST	297
LF4004047035	★ 4012740021418	9,10 €	1 ST	T210	1 ST	289	LF6009087035	★ 4012740021739	20,40 €	1 ST	T210	1 ST	297
LF4004048014	★ 4012740021425	11,50 €	1 ST	T210	1 ST	289	LF6009089016	4012740012393	20,40 €	1 ST	T210	1 ST	297
LF4004049016	4012740012027	9,10 €	1 ST	T210	1 ST	289	LF6011007030	4012740100137	25,30 €	1 M	T200	16 M	298
LF4004057030	★ 4012740021432	9,10 €	1 ST	T210	1 ST	289	LF6011007035	4012740136402	25,30 €	1 M	T200	16 M	298
LF4004057035	★ 4012740021449	9,10 €	1 ST	T210	1 ST	289	LF6011009011	4012740856768	29,50 €	1 M	T200	16 M	298
LF4004058014	★ 4012740021456	11,40 €	1 ST	T210	1 ST	289	LF6011009016	4012740012416	25,30 €	1 M	T200	16 M	298
LF4004059016	4012740012034	9,10 €	1 ST	T210	1 ST	289	LF6011037030	★ 4012740021746	30,20 €	1 ST	T210	1 ST	323
LF4004067030	★ 4012740021463	5,30 €	1 ST	T210	1 ST	289	LF6011037035	★ 4012740021753	30,20 €	1 ST	T210	1 ST	323
LF4004067035	★ 4012740021470	5,30 €	1 ST	T210	1 ST	289	LF6011039016	4012740012423	30,20 €	1 ST	T210	1 ST	323
LF4004068014	★ 4012740021487	6,80 €	1 ST	T210	1 ST	289	LF6011047030	★ 4012740021760	28,80 €	1 ST	T210	1 ST	323
LF4004069016	4012740012041	5,30 €	1 ST	T210	1 ST	289	LF6011047035	★ 4012740021777	28,80 €	1 ST	T210	1 ST	323
LF4004087030	★ 4012740021494	16,20 €	1 ST	T210	1 ST	289	LF6011049016	4012740012430	28,80 €	1 ST	T210	1 ST	323
LF4004087035	★ 4012740021500	16,20 €	1 ST	T210	1 ST	289	LF6011057030	★ 4012740021784	23,20 €	1 ST	T210	1 ST	323
LF4004088014	★ 4012740021517	19,60 €	1 ST	T210	1 ST	289	LF6011057035	★ 4012740021791	23,20 €	1 ST	T210	1 ST	323
LF4004089016	4012740012058	16,20 €	1 ST	T210	1 ST	289	LF6011059016	4012740012447	23,20 €	1 ST	T210	1 ST	323
LF4006007030	4012740138086	9,00 €	1 M	T200	24 M	292	LF6011067030	★ 4012740021807	7,20 €	1 ST	T210	1 ST	299
LF4006007035	4012740149495	9,00 €	1 M	T200	24 M	292	LF6011067035	4012740021814	7,10 €	1 ST	T210	1 ST	299
LF4006008014	4012740146951	11,20 €	1 M	T200	24 M	292	LF6011069016	4012740012454	7,10 €	1 ST	T210	1 ST	299

Bestellnummer	EAN-Nummer	Preis in Euro	Preis-einheit	Preis-gruppe	VPE	Seite	Bestellnummer	EAN-Nummer	Preis in Euro	Preis-einheit	Preis-gruppe	VPE	Seite
LF6011087030	★ 4012740021821	20,90 €	1 ST	T210	1 ST	299	LFE6011069016	4012740012928	6,90 €	1 ST	T210	1 ST	367
LF6011087035	★ 4012740021838	20,90 €	1 ST	T210	1 ST	299	LFF2003537030	★ 4012740022163	4,55 €	1 ST	T210	5 ST	281
LF6011089016	4012740012461	20,90 €	1 ST	T210	1 ST	299	LFF2003537035	★ 4012740022170	4,55 €	1 ST	T210	5 ST	281
LF6015007030	4012740875196	34,80 €	1 M	T200	8 M	300	LFF2003538014	★ 4012740022187	5,60 €	1 ST	T210	5 ST	281
LF6015007035	4012740875202	34,80 €	1 M	T200	8 M	300	LFF2003539011	★ 4012740022194	5,60 €	1 ST	T210	5 ST	281
LF6015009016	4012740012485	34,80 €	1 M	T200	8 M	300	LFF2003539016	4012740012973	4,55 €	1 ST	T210	5 ST	281
LF6015037030	★ 4012740021845	35,20 €	1 ST	T210	1 ST	301	LFF2003547030	★ 4012740022200	4,55 €	1 ST	T210	1 ST	281
LF6015037035	★ 4012740021852	35,20 €	1 ST	T210	1 ST	301	LFF2003547035	★ 4012740022217	4,55 €	1 ST	T210	1 ST	281
LF6015039016	4012740012492	35,20 €	1 ST	T210	1 ST	301	LFF2003548014	★ 4012740022224	5,60 €	1 ST	T210	1 ST	281
LF6015047030	★ 4012740021869	32,60 €	1 ST	T210	1 ST	301	LFF2003549011	★ 4012740022231	5,60 €	1 ST	T210	1 ST	281
LF6015047035	★ 4012740021876	32,60 €	1 ST	T210	1 ST	301	LFF2003549016	4012740012980	4,55 €	1 ST	T210	1 ST	281
LF6015049016	4012740012508	32,60 €	1 ST	T210	1 ST	301	LFF2003557030	★ 4012740022248	4,55 €	1 ST	T210	5 ST	281
LF6015057030	★ 4012740021883	29,10 €	1 ST	T210	1 ST	301	LFF2003557035	★ 4012740022255	4,55 €	1 ST	T210	5 ST	281
LF6015057035	★ 4012740021890	29,10 €	1 ST	T210	1 ST	301	LFF2003558014	★ 4012740022262	5,60 €	1 ST	T210	5 ST	281
LF6015059016	4012740012515	29,10 €	1 ST	T210	1 ST	301	LFF2003559011	★ 4012740022279	5,60 €	1 ST	T210	5 ST	281
LF6015067030	4012740021906	8,40 €	1 ST	T210	1 ST	301	LFF2003559016	4012740012997	4,55 €	1 ST	T210	5 ST	281
LF6015067035	4012740021913	8,40 €	1 ST	T210	1 ST	301	LFF2003567030	★ 4012740022286	2,50 €	1 ST	T210	5 ST	281
LF6015069016	4012740012522	8,40 €	1 ST	T210	1 ST	301	LFF2003567035	★ 4012740022293	2,50 €	1 ST	T210	5 ST	281
LF6015087030	4012740021920	29,90 €	1 ST	T210	1 ST	301	LFF2003568014	★ 4012740022309	3,35 €	1 ST	T210	5 ST	281
LF6015087035	4012740021937	29,90 €	1 ST	T210	1 ST	301	LFF2003569011	★ 4012740022316	3,35 €	1 ST	T210	5 ST	281
LF6015089016	4012740012539	29,90 €	1 ST	T210	1 ST	301	LFF2003569016	4012740013000	2,50 €	1 ST	T210	5 ST	281
LF6019007030	4012740875233	45,00 €	1 M	T200	8 M	300	LFF2003587030	★ 4012740022323	7,90 €	1 ST	T210	1 ST	281
LF6019007035	4012740875240	45,00 €	1 M	T200	8 M	300	LFF2003587035	★ 4012740022330	7,90 €	1 ST	T210	1 ST	281
LF6019009016	4012740012553	45,00 €	1 M	T200	8 M	300	LFF2003588014	★ 4012740022347	9,10 €	1 ST	T210	1 ST	281
LF6019037030	4012740021944	39,50 €	1 ST	T210	1 ST	301	LFF2003589016	4012740013024	7,90 €	1 ST	T210	1 ST	281
LF6019037035	4012740021951	39,50 €	1 ST	T210	1 ST	301	LFF3006037030	★ 4012740022354	21,70 €	1 ST	T210	1 ST	291
LF6019039016	4012740012560	39,50 €	1 ST	T210	1 ST	301	LFF3006037035	★ 4012740022361	21,70 €	1 ST	T210	1 ST	291
LF6019047030	4012740021968	36,10 €	1 ST	T210	1 ST	301	LFF3006038014	★ 4012740022378	26,20 €	1 ST	T210	1 ST	291
LF6019047035	4012740021975	36,10 €	1 ST	T210	1 ST	301	LFF3006039016	4012740013079	21,70 €	1 ST	T210	1 ST	291
LF6019049016	4012740012577	36,10 €	1 ST	T210	1 ST	301	LFF3006047030	★ 4012740022385	20,90 €	1 ST	T210	1 ST	291
LF6019057030	4012740021982	36,70 €	1 ST	T210	1 ST	301	LFF3006047035	★ 4012740022392	20,90 €	1 ST	T210	1 ST	291
LF6019057035	4012740021999	36,70 €	1 ST	T210	1 ST	301	LFF3006048014	★ 4012740022408	25,20 €	1 ST	T210	1 ST	291
LF6019059016	4012740012584	36,70 €	1 ST	T210	1 ST	301	LFF3006049016	4012740013086	20,90 €	1 ST	T210	1 ST	291
LF6019067030	4012740022002	9,10 €	1 ST	T210	1 ST	301	LFF3006057030	★ 4012740022415	16,80 €	1 ST	T210	1 ST	291
LF6019067035	4012740022019	9,10 €	1 ST	T210	1 ST	301	LFF3006057035	★ 4012740022422	16,80 €	1 ST	T210	1 ST	291
LF6019069016	4012740012591	9,10 €	1 ST	T210	1 ST	301	LFF3006058014	★ 4012740022439	20,30 €	1 ST	T210	1 ST	291
LF6019087030	4012740022026	34,00 €	1 ST	T210	1 ST	301	LFF3006059016	4012740013093	16,80 €	1 ST	T210	1 ST	291
LF6019087035	4012740022033	34,00 €	1 ST	T210	1 ST	301	LFF4006037030	★ 4012740022446	23,10 €	1 ST	T210	1 ST	293
LF6019089016	4012740012607	34,00 €	1 ST	T210	1 ST	301	LFF4006037035	★ 4012740022453	23,10 €	1 ST	T210	1 ST	293
LF6023007030	4012740875271	55,50 €	1 M	T200	8 M	302	LFF4006038014	★ 4012740022460	27,50 €	1 ST	T210	1 ST	293
LF6023007035	4012740875288	55,50 €	1 M	T200	8 M	302	LFF4006039011	★ 4012740022477	27,50 €	1 ST	T210	1 ST	293
LF6023009016	4012740012621	55,50 €	1 M	T200	8 M	302	LFF4006039016	4012740013123	23,10 €	1 ST	T210	1 ST	293
LF6023037030	4012740022040	44,00 €	1 ST	T210	1 ST	303	LFF4006047030	★ 4012740022484	21,70 €	1 ST	T210	1 ST	293
LF6023037035	4012740022057	44,00 €	1 ST	T210	1 ST	303	LFF4006047035	★ 4012740022491	21,70 €	1 ST	T210	1 ST	293
LF6023039016	4012740012638	44,00 €	1 ST	T210	1 ST	303	LFF4006048014	★ 4012740022507	26,20 €	1 ST	T210	1 ST	293
LF6023047030	4012740022064	39,10 €	1 ST	T210	1 ST	303	LFF4006049011	★ 4012740022514	26,20 €	1 ST	T210	1 ST	293
LF6023047035	4012740022071	39,10 €	1 ST	T210	1 ST	303	LFF4006049016	4012740013130	21,70 €	1 ST	T210	1 ST	293
LF6023049016	4012740012645	39,10 €	1 ST	T210	1 ST	303	LFF4006057030	★ 4012740022521	17,00 €	1 ST	T210	1 ST	293
LF6023057030	4012740022088	44,50 €	1 ST	T210	1 ST	303	LFF4006057035	★ 4012740022538	17,00 €	1 ST	T210	1 ST	293
LF6023057035	4012740022095	44,50 €	1 ST	T210	1 ST	303	LFF4006058014	★ 4012740022545	20,70 €	1 ST	T210	1 ST	293
LF6023059016	4012740012652	44,50 €	1 ST	T210	1 ST	303	LFF4006059011	★ 4012740022552	20,70 €	1 ST	T210	1 ST	293
LF6023067030	4012740022101	10,90 €	1 ST	T210	1 ST	303	LFF4006059016	4012740013147	17,00 €	1 ST	T210	1 ST	293
LF6023067035	4012740022118	10,90 €	1 ST	T210	1 ST	303	LFF4009037030	★ 4012740022569	25,70 €	1 ST	T210	1 ST	295
LF6023069016	4012740012669	10,90 €	1 ST	T210	1 ST	303	LFF4009037035	★ 4012740022576	25,70 €	1 ST	T210	1 ST	295
LF6023087030	4012740022125	41,30 €	1 ST	T210	1 ST	303	LFF4009039016	4012740013178	25,70 €	1 ST	T210	1 ST	295
LF6023087035	4012740022132	41,30 €	1 ST	T210	1 ST	303	LFF4009047030	★ 4012740022583	23,50 €	1 ST	T210	1 ST	295
LF6023089016	4012740012676	41,30 €	1 ST	T210	1 ST	303	LFF4009047035	★ 4012740022590	23,50 €	1 ST	T210	1 ST	295
LFE2003509016	4012740028493	7,30 €	1 M	T200	40 M	366	LFF4009049016	4012740013185	23,50 €	1 ST	T210	1 ST	295
LFE2003569016	4012740028509	2,50 €	1 ST	T210	5 ST	367	LFF4009057030	★ 4012740022606	20,40 €	1 ST	T210	1 ST	295
LFE4006009016	4012740012898	14,90 €	1 M	T200	24 M	366	LFF4009057035	★ 4012740022613	20,40 €	1 ST	T210	1 ST	295
LFE6006069016	4012740012904	5,30 €	1 ST	T210	1 ST	367	LFF4009059016	4012740013192	20,40 €	1 ST	T210	1 ST	295
LFE6011009016	4012740012911	34,10 €	1 M	T200	14 M	366	LFF4011037030	★ 4012740022620	28,40 €	1 ST	T210	1 ST	295

Anhang

Bestellnummer	EAN-Nummer	Preis in Euro	Preis-einheit	Preis-gruppe	VPE	Seite	Bestellnummer	EAN-Nummer	Preis in Euro	Preis-einheit	Preis-gruppe	VPE	Seite
LFF4011037035	★ 4012740022637	28,40 €	1 ST	T210	1 ST	295	LFR0701209016A	4012740013727	4,00 €	1 M	T222	20 M	313
LFF4011039016	4012740013222	28,40 €	1 ST	T210	1 ST	295	LFR1501509016A	4012740013734	4,20 €	1 M	T222	20 M	313
LFF4011047030	★ 4012740022644	24,10 €	1 ST	T210	1 ST	295	LFR2002009016A	4012740013741	4,50 €	1 M	T222	20 M	313
LFF4011047035	★ 4012740022651	24,10 €	1 ST	T210	1 ST	295	LFR2003509016A	4012740013758	7,90 €	1 M	T222	20 M	313
LFF4011049016	4012740013239	24,10 €	1 ST	T210	1 ST	295	LFS2002009016	4012740007290	24,10 €	1 M	T221	72 M	378
LFF4011057030	★ 4012740022668	22,10 €	1 ST	T210	1 ST	295	LFS200200VERZ	4012740290852	15,50 €	1 M	T221	72 M	378
LFF4011057035	★ 4012740022675	22,10 €	1 ST	T210	1 ST	295	LFS2002069016	4012740007306	14,40 €	1 ST	T221	1 ST	379
LFF4011059016	4012740013246	22,10 €	1 ST	T210	1 ST	295	LFS200206VERZ	★ 4012740027892	10,50 €	1 ST	T221	1 ST	379
LFF6006037030	★ 4012740022682	25,20 €	1 ST	T210	1 ST	297	LFS2003009016	4012740027793	26,70 €	1 M	T221	40 M	378
LFF6006037035	★ 4012740022699	25,20 €	1 ST	T210	1 ST	297	LFS200300VERZ	4012740027809	16,00 €	1 M	T221	40 M	378
LFF6006039016	4012740013260	25,20 €	1 ST	T210	1 ST	297	LFS2003069016	4012740027816	13,90 €	1 ST	T221	1 ST	379
LFF6006047030	★ 4012740022705	24,60 €	1 ST	T210	1 ST	297	LFS200306VERZ	4012740027847	10,10 €	1 ST	T221	1 ST	379
LFF6006047035	★ 4012740022712	24,60 €	1 ST	T210	1 ST	297	LFS3003009016	4012740027410	30,10 €	1 M	T221	20 M	378
LFF6006049016	4012740013277	24,60 €	1 ST	T210	1 ST	297	LFS300300VERZ	4012740027427	18,80 €	1 M	T221	20 M	378
LFF6006057030	★ 4012740022729	18,20 €	1 ST	T210	1 ST	297	LFS3003069016	4012740027854	14,10 €	1 ST	T221	1 ST	379
LFF6006057035	★ 4012740022736	18,20 €	1 ST	T210	1 ST	297	LFS300306VERZ	4012740027861	10,50 €	1 ST	T221	1 ST	379
LFF6006059016	4012740013284	18,20 €	1 ST	T210	1 ST	297	LFS3004509016	4012740007313	34,50 €	1 M	T221	32 M	380
LFF6006067030	★ 4012740022743	5,30 €	1 ST	T210	1 ST	291	LFS300450VERZ	4012740290937	21,60 €	1 M	T221	32 M	380
LFF6006067035	★ 4012740022750	5,30 €	1 ST	T210	1 ST	291	LFS3004539016	4012740007320	44,20 €	1 ST	T221	1 ST	381
LFF6006068014	★ 4012740022767	6,50 €	1 ST	T210	1 ST	291	LFS300453VERZ	★ 4012740022996	37,10 €	1 ST	T221	1 ST	381
LFF6006069011	★ 4012740022774	6,50 €	1 ST	T210	1 ST	293	LFS3004549016	4012740007337	44,20 €	1 ST	T221	1 ST	381
LFF6006069016	4012740013291	5,30 €	1 ST	T210	1 ST	291	LFS300454VERZ	★ 4012740023009	37,10 €	1 ST	T221	1 ST	381
LFF6009037030	★ 4012740022781	28,40 €	1 ST	T210	1 ST	297	LFS3004559016	4012740007344	44,20 €	1 ST	T221	5 ST	381
LFF6009037035	★ 4012740022798	28,40 €	1 ST	T210	1 ST	297	LFS300455VERZ	★ 4012740023016	37,10 €	1 ST	T221	5 ST	381
LFF6009039016	4012740013321	28,40 €	1 ST	T210	1 ST	297	LFS3004569016	4012740007351	14,60 €	1 ST	T221	1 ST	381
LFF6009047030	★ 4012740022804	27,60 €	1 ST	T210	1 ST	297	LFS300456VERZ	★ 4012740027908	10,80 €	1 ST	T221	1 ST	381
LFF6009047035	★ 4012740022811	27,60 €	1 ST	T210	1 ST	297	LFS3004589016	4012740007375	50,60 €	1 ST	T221	5 ST	381
LFF6009049016	4012740013338	27,60 €	1 ST	T210	1 ST	297	LFS300458VERZ	★ 4012740023030	43,10 €	1 ST	T221	5 ST	381
LFF6009057030	★ 4012740022828	21,20 €	1 ST	T210	1 ST	297	LFS309	4012740027878	16,80 €	1 ST	T221	1 ST	379
LFF6009057035	★ 4012740022835	21,20 €	1 ST	T210	1 ST	297	LFS4006009016	4012740994477	58,30 €	1 M	T221	12 M	382
LFF6009059016	4012740013345	21,20 €	1 ST	T210	1 ST	297	LFS400600VERZ	4012740202992	31,70 €	1 M	T221	12 M	382
LFF6009067030	★ 4012740022842	6,00 €	1 ST	T210	1 ST	295	LFS4006039016	4012740007382	49,20 €	1 ST	T221	4 ST	383
LFF6009067035	★ 4012740022859	6,00 €	1 ST	T210	1 ST	295	LFS400603VERZ	★ 4012740023047	41,70 €	1 ST	T221	4 ST	383
LFF6009069016	4012740013352	6,00 €	1 ST	T210	1 ST	295	LFS4006049016	4012740007399	49,20 €	1 ST	T221	4 ST	383
LFF6011037030	★ 4012740022866	30,20 €	1 ST	T210	1 ST	299	LFS400604VERZ	★ 4012740023054	41,70 €	1 ST	T221	1 ST	383
LFF6011037035	★ 4012740022873	30,20 €	1 ST	T210	1 ST	299	LFS4006059016	4012740007405	49,20 €	1 ST	T221	1 ST	383
LFF6011039011	★ 4012740022880	37,00 €	1 ST	T210	1 ST	299	LFS400605VERZ	★ 4012740023061	41,70 €	1 ST	T221	8 ST	383
LFF6011039016	4012740013383	30,20 €	1 ST	T210	1 ST	299	LFS4006069016	4012740007412	15,20 €	1 ST	T221	5 ST	383
LFF6011047030	★ 4012740022897	28,80 €	1 ST	T210	1 ST	299	LFS400606VERZ	★ 4012740023078	11,30 €	1 ST	T221	5 ST	383
LFF6011047035	★ 4012740022903	28,80 €	1 ST	T210	1 ST	299	LFS4006089016	4012740007436	56,80 €	1 ST	T221	4 ST	383
LFF6011049011	★ 4012740022910	35,40 €	1 ST	T210	1 ST	299	LFS400608VERZ	★ 4012740023085	49,10 €	1 ST	T221	8 ST	383
LFF6011049016	4012740013390	28,80 €	1 ST	T210	1 ST	299	LFS6006009016	4012740994484	63,50 €	1 M	T221	8 M	382
LFF6011057030	★ 4012740022927	23,20 €	1 ST	T210	1 ST	299	LFS600600VERZ	4012740206488	34,60 €	1 M	T221	8 M	382
LFF6011057035	★ 4012740022934	23,20 €	1 ST	T210	1 ST	299	LFS6006039016	4012740007443	53,60 €	1 ST	T221	4 ST	383
LFF6011059011	★ 4012740022941	28,60 €	1 ST	T210	1 ST	299	LFS600603VERZ	★ 4012740023092	45,70 €	1 ST	T221	4 ST	383
LFF6011059016	4012740013406	23,20 €	1 ST	T210	1 ST	299	LFS6006049016	4012740007450	53,60 €	1 ST	T221	1 ST	383
LFF6011067030	4012740022958	6,90 €	1 ST	T210	1 ST	295	LFS600604VERZ	★ 4012740023108	45,70 €	1 ST	T221	4 ST	383
LFF6011067035	4012740022965	6,90 €	1 ST	T210	1 ST	295	LFS6006059016	4012740007467	53,60 €	1 ST	T221	6 ST	383
LFF6011069011	★ 4012740022972	8,30 €	1 ST	T210	1 ST	299	LFS600605VERZ	★ 4012740023115	45,70 €	1 ST	T221	6 ST	383
LFF6011069016	4012740013413	6,90 €	1 ST	T210	1 ST	295	LFS6006069016	4012740007474	15,60 €	1 ST	T221	10 ST	383
LFH2002007035	4012740325059	5,80 €	1 M	T220	36 M	346	LFS600606VERZ	★ 4012740023122	11,50 €	1 ST	T221	1 ST	383
LFH2002009016	4012740013680	5,80 €	1 M	T220	36 M	346	LFS6006089016	4012740007498	60,50 €	1 ST	T221	4 ST	383
LFH3004507035	4012740325080	14,00 €	1 M	T220	32 M	346	LFS600608VERZ	★ 4012740023139	53,80 €	1 ST	T221	4 ST	383
LFH3004509016	4012740013697	14,00 €	1 M	T220	32 M	346	LFS6010009016	4012740994491	74,60 €	1 M	T221	6 M	382
LFH4006007035	4012740325110	19,80 €	1 M	T220	24 M	348	LFS601000VERZ	4012740230476	41,70 €	1 M	T221	6 M	382
LFH4006009016	4012740008198	19,80 €	1 M	T220	24 M	348	LFS6010039016	4012740007504	60,10 €	1 ST	T221	8 ST	383
LFH6009007035	4012740325141	44,50 €	1 M	T220	16 M	348	LFS601003VERZ	★ 4012740023146	52,80 €	1 ST	T221	2 ST	383
LFH6009009016	4012740013703	44,50 €	1 M	T220	16 M	348	LFS6010049016	4012740007511	60,10 €	1 ST	T221	4 ST	383
LFH6011007035	4012740325172	53,00 €	1 M	T220	16 M	348	LFS601004VERZ	★ 4012740023153	52,80 €	1 ST	T221	4 ST	383
LFH6011009016	4012740008204	53,00 €	1 M	T220	16 M	348	LFS6010059016	4012740007528	60,10 €	1 ST	T221	4 ST	383
LFH6015007035	4012740874007	66,30 €	1 M	T220	8 M	352	LFS601005VERZ	★ 4012740023160	52,80 €	1 ST	T221	4 ST	383
LFH6015009016	4012740013710	66,30 €	1 M	T220	8 M	352	LFS6010069016	4012740007535	16,00 €	1 ST	T221	6 ST	383

Bestellnummer	EAN-Nummer	Preis in Euro	Preis-einheit	Preis-gruppe	VPE	Seite	Bestellnummer	EAN-Nummer	Preis in Euro	Preis-einheit	Preis-gruppe	VPE	Seite
LFS601006VERZ	★ 4012740023177	11,90 €	1 ST	T221	6 ST	383	LKG3705007030B	4012740103732	12,30 €	1 M	T450	48 M	444
LFS6010089016	4012740007559	69,50 €	1 ST	T221	6 ST	383	LKG3707507030B	4012740103893	15,50 €	1 M	T450	28 M	444
LFS601008VERZ	★ 4012740023184	62,30 €	1 ST	T221	6 ST	383	LKG3710007030B	4012740103954	16,80 €	1 M	T450	20 M	444
LFS6015009016	4012740994507	87,90 €	1 M	T221	6 M	384	LKG5003707030B	4012740103909	11,20 €	1 M	T450	48 M	444
LFS601500VERZ	4012740206532	52,70 €	1 M	T221	6 M	384	LKG5005007030B	4012740103749	13,60 €	1 M	T450	48 M	444
LFS6015039016	4012740007566	69,10 €	1 ST	T221	8 ST	385	LKG5007507030B	4012740103916	16,00 €	1 M	T450	20 M	444
LFS601503VERZ	★ 4012740023191	62,20 €	1 ST	T221	8 ST	385	LKG5010007030B	4012740103961	19,30 €	1 M	T450	24 M	444
LFS6015049016	4012740007573	69,10 €	1 ST	T221	5 ST	385	LKG5012507030B	4012740111294	21,90 €	1 M	T450	18 M	444
LFS601504VERZ	★ 4012740023207	62,20 €	1 ST	T221	5 ST	385	LKG5014007030B	4012740103817	23,50 €	1 M	T450	16 M	444
LFS6015059016	4012740007580	69,10 €	1 ST	T221	4 ST	385	LKG7505007030B	4012740103756	19,20 €	1 M	T450	22 M	444
LFS601505VERZ	★ 4012740023214	62,20 €	1 ST	T221	4 ST	385	LKG7507507030B	4012740103923	23,50 €	1 M	T450	24 M	444
LFS6015069016	4012740007597	16,90 €	1 ST	T221	5 ST	385	LKG7510007030B	4012740103978	26,70 €	1 M	T450	18 M	444
LFS601506VERZ	★ 4012740023221	12,60 €	1 ST	T221	5 ST	385	LKG7512507030B	4012740111607	29,60 €	1 M	T450	12 M	444
LFS6015089016	4012740007610	80,20 €	1 ST	T221	6 ST	385	M						
LFS601508VERZ	★ 4012740023238	73,10 €	1 ST	T221	6 ST	385	M1043	4012740100618	5,50 €	1 M	T020	40 M	16
LFS6020009016	4012740994514	98,90 €	1 M	T221	4 M	384	M1257	4012740101318	10,70 €	1 M	T040	40 M	28
LFS602000VERZ	4012740230551	62,00 €	1 M	T221	4 M	384	M1346	4012740100434	5,70 €	1 M	T210	50 M	323
LFS6020039016	4012740007627	78,20 €	1 ST	T221	4 ST	385	M1629	4012740107792	19,70 €	1 M	T210	50 M	329
LFS602003VERZ	★ 4012740023245	70,90 €	1 ST	T221	4 ST	385	M16478014	4012740149853	3,50 €	1 M	T222	150 M	262
LFS6020049016	4012740007634	78,20 €	1 ST	T221	4 ST	385	M16479016	4012740015400	3,15 €	1 M	T222	150 M	262
LFS602004VERZ	★ 4012740023252	70,90 €	1 ST	T221	5 ST	385	M1647TRAN	4012740149945	3,15 €	1 M	T222	150 M	262
LFS6020059016	4012740007641	78,20 €	1 ST	T221	4 ST	385	M16488014	4012740149938	3,50 €	1 M	T222	150 M	262
LFS602005VERZ	★ 4012740023269	70,90 €	1 ST	T221	4 ST	385	M16489016	4012740015417	3,35 €	1 M	T222	150 M	262
LFS6020069016	4012740007658	18,00 €	1 ST	T221	6 ST	385	M1648TRAN	4012740149341	3,35 €	1 M	T222	150 M	262
LFS602006VERZ	★ 4012740023276	14,30 €	1 ST	T221	6 ST	385	M16598014	4012740149907	3,90 €	1 M	T222	150 M	262
LFS6020089016	4012740007665	90,70 €	1 ST	T221	6 ST	385	M16599016	4012740015424	3,45 €	1 M	T222	150 M	262
LFS602008VERZ	★ 4012740023283	83,80 €	1 ST	T221	6 ST	385	M1659TRAN	4012740149884	3,45 €	1 M	T222	150 M	262
LFSFE	4012740985819	0,81 €	1 ST	T210	2 ST	387	M16738014	4012740149877	3,90 €	1 M	T222	150 M	262
LK3702527030	4012740118699	2,80 €	1 M	T450	160 M	444	M16739016	4012740015431	3,45 €	1 M	T222	150 M	262
LK3702547030	4012740108676	2,50 €	1 ST	T450	50 ST	445	M1673TRAN	4012740149860	3,45 €	1 M	T222	150 M	262
LK3703727030	4012740118019	3,80 €	1 M	T450	80 M	444	M1839	4012740326681	10,00 €	1 M	T020	40 M	60
LK3703747030	4012740104593	2,70 €	1 ST	T450	50 ST	445	M2024	4012740875189	4,15 €	1 M	T210	50 M	293
LK3705027030	4012740117975	4,80 €	1 M	T450	76 M	444	M2026	4012740875318	4,55 €	1 M	T210	50 M	297
LK370503	4012740106993	119,70 €	100 ST	T450	50 ST	445	M5159	4012740106962	38,50 €	100 ST	T450	50 ST	387
LK3705047030	4012740108683	2,70 €	1 ST	T450	50 ST	445	M51592	4012740106979	25,90 €	100 ST	T450	50 ST	387
LK3707527030	4012740118736	6,00 €	1 M	T450	48 M	444	M5164	4012740106986	9,60 €	100 ST	T450	100 ST	387
LK370753	4012740108997	132,40 €	100 ST	T450	50 ST	445	M5280	4012740857529	82,80 €	100 ST	T201	50 ST	323
LK3707547030	4012740109789	2,80 €	1 ST	T450	50 ST	445	M5281	4012740857536	104,40 €	100 ST	T201	50 ST	323
LK3710027030	4012740120807	6,60 €	1 M	T450	28 M	444	M5282	4012740857543	125,40 €	100 ST	T201	50 ST	325
LK5003747030	4012740108706	2,80 €	1 ST	T450	50 ST	445	M5283	4012740857550	163,50 €	100 ST	T201	50 ST	325
LK500503	4012740104616	123,60 €	100 ST	T450	50 ST	445	M5284	4012740857567	205,90 €	100 ST	T201	50 ST	327
LK5005047030	4012740104579	2,80 €	1 ST	T450	50 ST	445	M5429	4012740214551	1,08 €	1 ST	T200	5 ST	295
LK500753	4012740107006	136,40 €	100 ST	T450	50 ST	445	M5690	4012740111195	1,79 €	1 ST	T451	40 ST	462
LK5007547030	4012740104609	3,15 €	1 ST	T450	50 ST	445	M5691	4012740104388	4,70 €	1 ST	T451	40 ST	462
LK501003	4012740104654	147,60 €	100 ST	T450	50 ST	445	M5692	4012740104395	5,10 €	1 ST	T451	40 ST	462
LK5010047030	4012740108720	3,30 €	1 ST	T450	50 ST	445	M5693	4012740190510	8,70 €	1 ST	T451	40 ST	462
LK5012527030	4012740119320	7,80 €	1 M	T450	28 M	444	M5830	4012740283786	11,90 €	1 ST	T300	10 ST	430
LK501253	4012740107464	154,50 €	100 ST	T450	50 ST	445	M5848	4012740121071	8,60 €	1 ST	T300	10 ST	430
LK5012547030	4012740139199	3,50 €	1 ST	T450	50 ST	445	M5849	4012740121163	9,20 €	1 ST	T300	10 ST	430
LK5014027030	4012740118705	8,30 €	1 M	T450	20 M	444	M5850	4012740121286	10,50 €	1 ST	T300	10 ST	430
LK501403	4012740104623	162,20 €	100 ST	T450	50 ST	445	M5861	4012740123747	0,78 €	1 ST	T020	50 ST	130
LK5014047030	4012740108690	4,20 €	1 ST	T450	50 ST	445	M5900GRAU	4012740268431	3,85 €	1 ST	T020	10 ST	113
LK750503	4012740104630	129,90 €	100 ST	T450	50 ST	445	M5900SCHW	4012740268424	3,65 €	1 ST	T020	10 ST	113
LK7505047030	4012740104586	2,90 €	1 ST	T450	50 ST	445	M5919	4012740235105	0,78 €	1 ST	T020	50 ST	113
LK750753	4012740107013	142,40 €	100 ST	T450	50 ST	445	M6290	4012740242783	2,40 €	1 ST	T221	50 ST	383
LK7507547030	4012740108713	3,50 €	1 ST	T450	50 ST	445	M6291	4012740242790	2,40 €	1 ST	T221	50 ST	383
LK751003	4012740104661	151,50 €	100 ST	T450	50 ST	445	M6292	4012740242806	2,55 €	1 ST	T221	50 ST	385
LK7510047030	4012740108737	4,05 €	1 ST	T450	50 ST	445	M6293	4012740242813	2,80 €	1 ST	T221	50 ST	385
LK751253	4012740111720	161,80 €	100 ST	T450	50 ST	445	M7204	4012740839402	1,42 €	1 ST	T200	10 ST	289
LK7512547030	4012740111843	4,20 €	1 ST	T450	50 ST	445	M7214	4012740839419	1,08 €	1 ST	T200	10 ST	285
LKG3702507030B	4012740103831	8,40 €	1 M	T450	48 M	444	M7224	4012740839426	1,72 €	1 ST	T200	10 ST	296
LKG3703707030B	4012740103886	9,40 €	1 M	T450	40 M	444	M7239	4012740839433	0,56 €	1 ST	T200	10 ST	291

Bestellnummer	EAN-Nummer	Preis in Euro	Preis-einheit	Preis-gruppe	VPE	Seite	Bestellnummer	EAN-Nummer	Preis in Euro	Preis-einheit	Preis-gruppe	VPE	Seite
M7248	4012740838405	0,94 €	1 ST	T200	10 ST	295	R30539016	4012740020220	66,10 €	1 ST	T350	1 ST	405
M7250	4012740875325	3,35 €	1 ST	T200	20 ST	301	R3053VERZ	4012740890083	54,60 €	1 ST	T350	1 ST	405
M7251	4012740875332	3,90 €	1 ST	T200	20 ST	301	R30559016	4012740020237	363,30 €	1 ST	T350	1 ST	405
M7252	4012740875349	4,65 €	1 ST	T200	20 ST	303	R3055VERZ	4012740890137	327,60 €	1 ST	T350	1 ST	405
MH2024	4012740874045	7,30 €	1 M	T210	50 M	351	R30569016	4012740020244	428,60 €	1 ST	T350	1 ST	405
MH2026	4012740858335	8,20 €	1 M	T210	50 M	351	R3056VERZ	4012740890182	392,70 €	1 ST	T350	1 ST	405
N							R30609016	4012740020251	198,40 €	1 ST	T350	1 ST	405
NRS0003B00	4012740214018	49,50 €	1 ST	T050	1 ST	752	R3060VERZ	4012740222655	181,30 €	1 ST	T350	1 ST	405
NRS0005B00	4012740842389	70,50 €	1 ST	T050	1 ST	752	R30619016	4012740020268	438,20 €	1 ST	T350	1 ST	405
NRS0005D00	4012740214063	83,90 €	1 ST	T050	1 ST	752	R3061VERZ	4012740889995	402,20 €	1 ST	T350	1 ST	405
R							R30629016	4012740020275	438,20 €	1 ST	T350	1 ST	405
R2290VERZ	4012740225212	2,30 €	1 ST	T221	100 ST	383	R3062VERZ	4012740890045	402,20 €	1 ST	T350	1 ST	405
R2291VERZ	4012740225229	2,40 €	1 ST	T221	100 ST	383	R30639016	4012740020282	69,10 €	1 ST	T350	1 ST	405
R2292VERZ	4012740225236	2,55 €	1 ST	T221	100 ST	385	R3063VERZ	4012740890090	57,80 €	1 ST	T350	1 ST	405
R2293VERZ	4012740225243	2,80 €	1 ST	T221	100 ST	385	R30659016	4012740020299	438,20 €	1 ST	T350	1 ST	405
R2295	4012740874861	8,90 €	1 ST	T221	8 ST	381	R3065VERZ	4012740890144	402,20 €	1 ST	T350	1 ST	405
R2320VERZ	4012740293402	16,70 €	1 ST	T221	1 ST	379	R30669016	4012740020305	518,80 €	1 ST	T350	1 ST	405
R2330VERZ	4012740293419	18,00 €	1 ST	T221	1 ST	381	R3066VERZ	4012740890199	483,40 €	1 ST	T350	1 ST	405
R2504VERZ	4012740229098	3,70 €	1 PAA	T221	5 PAA	383	R4320	4012740293501	2,10 €	1 ST	T221	10 ST	386
R2604VERZ	4012740229104	5,50 €	1 PAA	T221	5 PAA	383	R4325	★ 4012740027885	2,25 €	1 ST	T221	10 ST	386
R30209016	4012740020015	114,20 €	1 ST	T350	1 ST	403	R4330	4012740293518	2,30 €	1 ST	T221	5 ST	386
R3020VERZ	4012740222570	96,90 €	1 ST	T350	1 ST	403	R64917035	4012740327947	4,40 €	1 ST	T040	1 ST	161
R30219016	4012740020022	250,40 €	1 ST	T350	1 ST	403	R64919016	4012740016186	4,40 €	1 ST	T040	1 ST	161
R3021VERZ	4012740889957	214,30 €	1 ST	T350	1 ST	403	R64927035	4012740327961	8,40 €	1 ST	T040	1 ST	161
R30229016	4012740020039	250,40 €	1 ST	T350	1 ST	403	R64929016	4012740016193	8,40 €	1 ST	T040	1 ST	161
R3022VERZ	4012740890007	214,30 €	1 ST	T350	1 ST	403	R64937035	4012740327985	11,60 €	1 ST	T040	1 ST	162
R30239016	4012740020046	62,20 €	1 ST	T350	1 ST	403	R64939016	4012740016209	11,60 €	1 ST	T040	1 ST	162
R3023VERZ	4012740890052	50,10 €	1 ST	T350	1 ST	403	R65117035	4012740328067	4,40 €	1 ST	T040	1 ST	162
R30259016	4012740020053	250,40 €	1 ST	T350	1 ST	403	R65119016	4012740016216	4,40 €	1 ST	T040	1 ST	162
R3025VERZ	4012740890106	214,30 €	1 ST	T350	1 ST	403	R65127035	4012740328081	8,40 €	1 ST	T040	1 ST	162
R30269016	4012740020060	293,00 €	1 ST	T350	1 ST	403	R65129016	4012740016223	8,40 €	1 ST	T040	1 ST	162
R3026VERZ	4012740890151	257,10 €	1 ST	T350	1 ST	403	R65137035	4012740328104	11,60 €	1 ST	T040	1 ST	162
R30309016	4012740020077	124,30 €	1 ST	T350	1 ST	403	R65139016	4012740016230	11,60 €	1 ST	T040	1 ST	162
R3030VERZ	4012740222594	106,90 €	1 ST	T350	1 ST	403	R6570VERZ	4012740250900	0,96 €	1 ST	T040	10 ST	95
R30319016	4012740020084	273,50 €	1 ST	T350	1 ST	403	R6585VERZ	4012740250917	1,36 €	1 ST	T040	10 ST	95
R3031VERZ	4012740889964	237,90 €	1 ST	T350	1 ST	403	R6600VERZ	4012740250924	1,63 €	1 ST	T040	10 ST	95
R30329016	4012740020091	273,50 €	1 ST	T350	1 ST	403	R81227035	4012740191821	6,80 €	1 ST	T040	1 ST	163
R3032VERZ	4012740890014	237,90 €	1 ST	T350	1 ST	403	R81229016	4012740868075	6,80 €	1 ST	T040	1 ST	163
R30339016	4012740020107	62,80 €	1 ST	T350	1 ST	403	R81327035	4012740192323	7,30 €	1 ST	T040	1 ST	163
R3033VERZ	4012740890069	50,80 €	1 ST	T350	1 ST	403	R81329016	4012740868099	7,30 €	1 ST	T040	1 ST	163
R30359016	4012740020114	273,50 €	1 ST	T350	1 ST	403	R81527035	4012740192972	17,50 €	1 ST	T040	1 ST	163
R3035VERZ	4012740890113	237,90 €	1 ST	T350	1 ST	403	R81529016	4012740993517	17,50 €	1 ST	T040	1 ST	163
R30369016	4012740020121	321,20 €	1 ST	T350	1 ST	403	R8152VERZ	4012740193009	10,50 €	1 ST	T040	1 ST	163
R3036VERZ	4012740890168	285,60 €	1 ST	T350	1 ST	403	R86807030	4012740119825	9,00 €	1 ST	T210	1 ST	333
R30409016	4012740020138	167,30 €	1 ST	T350	1 ST	403	R86807035	4012740137782	8,00 €	1 ST	T210	1 ST	333
R3040VERZ	4012740222617	150,10 €	1 ST	T350	1 ST	403	R86809016	4012740016285	8,00 €	1 ST	T210	1 ST	333
R30419016	4012740020145	369,30 €	1 ST	T350	1 ST	403	R86817030	4012740120180	9,00 €	1 ST	T210	1 ST	334
R3041VERZ	4012740889971	333,30 €	1 ST	T350	1 ST	403	R86817035	4012740137799	8,00 €	1 ST	T210	1 ST	334
R30429016	4012740020152	369,30 €	1 ST	T350	1 ST	403	R86819016	4012740016292	8,00 €	1 ST	T210	1 ST	334
R3042VERZ	4012740890021	333,30 €	1 ST	T350	1 ST	403	R86827030	4012740120203	9,20 €	1 ST	T210	1 ST	333
R30439016	4012740020169	64,50 €	1 ST	T350	1 ST	403	R86827035	4012740137805	8,30 €	1 ST	T210	1 ST	333
R3043VERZ	4012740890076	52,40 €	1 ST	T350	1 ST	403	R86829016	4012740016308	8,30 €	1 ST	T210	1 ST	333
R30459016	4012740020176	369,30 €	1 ST	T350	1 ST	403	R86837030	4012740120227	9,20 €	1 ST	T210	1 ST	334
R3045VERZ	4012740890120	333,30 €	1 ST	T350	1 ST	403	R86837035	4012740137812	8,30 €	1 ST	T210	1 ST	334
R30469016	4012740020183	435,80 €	1 ST	T350	1 ST	403	R86839016	4012740016315	8,30 €	1 ST	T210	1 ST	334
R3046VERZ	4012740890175	400,00 €	1 ST	T350	1 ST	403	R86847030	4012740120241	9,30 €	1 ST	T210	1 ST	333
R30509016	4012740020190	164,80 €	1 ST	T350	1 ST	405	R86847035	4012740137829	8,40 €	1 ST	T210	1 ST	333
R3050VERZ	4012740222631	147,20 €	1 ST	T350	1 ST	405	R86849016	4012740016322	8,40 €	1 ST	T210	1 ST	333
R30519016	4012740020206	363,30 €	1 ST	T350	1 ST	405	R86857030	4012740119979	9,30 €	1 ST	T210	1 ST	334
R3051VERZ	4012740889988	327,60 €	1 ST	T350	1 ST	405	R86857035	4012740137836	8,40 €	1 ST	T210	1 ST	334
R30529016	4012740020213	363,30 €	1 ST	T350	1 ST	405	R86859016	4012740016339	8,40 €	1 ST	T210	1 ST	334
R3052VERZ	4012740890038	327,60 €	1 ST	T350	1 ST	405	R86867030	4012740120272	9,30 €	1 ST	T210	1 ST	333

Bestellnummer	EAN-Nummer	Preis in Euro	Preis-einheit	Preis-gruppe	VPE Seite	Bestellnummer	EAN-Nummer	Preis in Euro	Preis-einheit	Preis-gruppe	VPE Seite
R86867035	4012740137843	8,40 €	1 ST	T210	1 ST 333	SEVQ0650	4012002243954	12,80 €	1 ST	T070	1 ST 636
R86869016	4012740016346	8,40 €	1 ST	T210	1 ST 333	SEVQ08200	4012002248645	12,30 €	1 ST	T070	1 ST 519
R86877030	4012740120296	9,30 €	1 ST	T210	1 ST 334	SEVQ12200	4012002248652	11,80 €	1 ST	T070	1 ST 519
R86877035	4012740137850	8,40 €	1 ST	T210	1 ST 334	SEVQ1250	4012002243961	12,80 €	1 ST	T070	1 ST 636
R86879016	4012740016353	8,40 €	1 ST	T210	1 ST 334	SEVR06200	4012002248669	10,70 €	1 ST	T070	1 ST 519
R92817035	4012740200981	14,00 €	1 ST	T040	1 ST 161	SEVR0650	4012002243978	12,80 €	1 ST	T070	1 ST 636
R92819016	4012740993524	14,00 €	1 ST	T040	1 ST 161	SEVR10200	4012002248676	11,80 €	1 ST	T070	1 ST 519
R9281VERZ	4012740192446	6,70 €	1 ST	T040	1 ST 161	SEVR1050	4012002243985	12,80 €	1 ST	T070	1 ST 636
R92827035	4012740201049	17,10 €	1 ST	T040	1 ST 161	SEVR12200	4012002248683	12,30 €	1 ST	T070	1 ST 519
R92829016	4012740993531	17,10 €	1 ST	T040	1 ST 161	SEVR1250	4012002243992	12,80 €	1 ST	T070	1 ST 636
R9282VERZ	4012740192422	10,40 €	1 ST	T040	1 ST 161	SEVR2200	4012002248690	11,80 €	1 ST	T070	1 ST 519
R92837035	4012740201100	20,60 €	1 ST	T040	1 ST 162	SL1104007030	4012740138208	5,40 €	1 M	T100	70 M 625
R92839016	4012740993548	20,60 €	1 ST	T040	1 ST 162	SL1705209016	4012740017497	9,20 €	1 M	T100	24 M 260
R9283VERZ	4012740192408	15,00 €	1 ST	T040	1 ST 162	SL1705259016	4012740017503	5,30 €	1 ST	T100	1 ST 261
R93117035	4012740198554	14,00 €	1 ST	T040	1 ST 162	SL1807501019	4012740146425	15,00 €	1 M	T100	32 M 625
R93119016	4012740993555	14,00 €	1 ST	T040	1 ST 162	SL1807507021	4012740880329	13,20 €	1 M	T100	32 M 625
R9311VERZ	4012740192385	6,70 €	1 ST	T040	1 ST 162	SL1807507030	4012740138192	13,20 €	1 M	T100	32 M 625
R93127035	4012740198615	17,10 €	1 ST	T040	1 ST 162	SL1807507035	4012740306980	13,20 €	1 M	T100	32 M 625
R93129016	4012740993562	17,00 €	1 ST	T040	1 ST 162	SL1807508014	4012740152624	15,00 €	1 M	T100	32 M 625
R9312VERZ	4012740192361	10,40 €	1 ST	T040	1 ST 162	SL1807509010	4012740837699	13,20 €	1 M	T100	32 M 625
R93137035	4012740198677	20,60 €	1 ST	T040	1 ST 162	SL200551	4012740893893	4,30 €	1 M	T100	36 M 216
R93139016	4012740993579	20,60 €	1 ST	T040	1 ST 162	SL20055219011	4012740893992	5,20 €	1 M	T100	36 M 218
R9313VERZ	4012740192347	14,40 €	1 ST	T040	1 ST 162	SL20055219016	4012740017510	5,20 €	1 M	T100	36 M 218
R94117035	4012740249287	3,65 €	1 ST	T040	1 ST 162	SL20055229016	4012740017527	5,10 €	1 M	T100	36 M 220
R94119016	4012740016360	3,65 €	1 ST	T040	1 ST 162	SL2005529011	4012740893916	4,50 €	1 M	T100	36 M 216
R94127035	4012740249348	6,70 €	1 ST	T040	1 ST 162	SL2005529016	4012740017534	4,50 €	1 M	T100	36 M 216
R94129016	4012740016377	6,70 €	1 ST	T040	1 ST 162	SL200552D1	4012740893923	8,80 €	1 M	T100	18 M 216
R94137035	4012740249409	9,50 €	1 ST	T040	1 ST 162	SL200552D2	4012740893930	8,80 €	1 M	T100	18 M 216
R94139016	4012740016384	9,50 €	1 ST	T040	1 ST 162	SL200552D3	4012740893947	8,80 €	1 M	T100	18 M 216
R94917035	4012740249102	3,65 €	1 ST	T040	1 ST 161	SL200552D4	4012740893954	8,80 €	1 M	T100	18 M 216
R94919016	4012740016414	3,65 €	1 ST	T040	1 ST 161	SL200552D5	4012740893961	8,80 €	1 M	T100	18 M 216
R94927035	4012740249164	6,70 €	1 ST	T040	1 ST 161	SL200552D6	4012740893978	8,80 €	1 M	T100	18 M 216
R94929016	4012740016421	6,70 €	1 ST	T040	1 ST 161	SL2005539011	4012740894029	3,50 €	1 ST	T100	1 ST 217
R94937035	4012740249225	9,50 €	1 ST	T040	1 ST 162	SL2005539016	4012740017558	3,50 €	1 ST	T100	1 ST 217
R94939016	4012740016438	9,50 €	1 ST	T040	1 ST 162	SL200553D1	4012740894036	7,00 €	1 ST	T100	1 ST 217
RK1107035	4012740121323	17,60 €	1 M	T300	24 M 430	SL200553D2	4012740894043	7,00 €	1 ST	T100	1 ST 217
RK1109010	4012740863971	17,60 €	1 M	T300	24 M 430	SL200553D3	4012740894050	7,00 €	1 ST	T100	1 ST 217
RK1507035	4012740114370	26,60 €	1 M	T300	16 M 430	SL200553D4	4012740894067	7,00 €	1 ST	T100	1 ST 217
RK1509010	4012740863988	26,60 €	1 M	T300	16 M 430	SL200553D5	4012740894074	7,00 €	1 ST	T100	1 ST 217
RK17035	4012002247297	54,40 €	1 ST	T070	1 ST 641	SL200553D6	4012740894081	7,00 €	1 ST	T100	1 ST 217
RK19005	4012002248560	54,40 €	1 ST	T070	1 ST 641	SL2005549011	4012740894104	3,40 €	1 ST	T100	1 ST 217
RK1907035	4012740114615	30,30 €	1 M	T300	8 M 430	SL2005549016	4012740017565	3,40 €	1 ST	T100	1 ST 217
RK1909010	4012740863995	30,30 €	1 M	T300	8 M 430	SL200554D1	4012740894111	6,90 €	1 ST	T100	1 ST 217
RK2307035	4012740283779	38,70 €	1 M	T300	16 M 430	SL200554D2	4012740894128	6,90 €	1 ST	T100	1 ST 217
RK2309010	4012740874670	38,70 €	1 M	T300	16 M 430	SL200554D3	4012740894135	6,90 €	1 ST	T100	1 ST 217
RKA7035	4012002247303	4,30 €	1 ST	T070	1 ST 641	SL200554D4	4012740894142	6,90 €	1 ST	T100	1 ST 217
RKA9005	4012002248577	4,30 €	1 ST	T070	1 ST 641	SL200554D5	4012740894159	6,90 €	1 ST	T100	1 ST 217
RKR7035	4012002247310	21,40 €	1 ST	T070	1 ST 641	SL200554D6	4012740894166	6,90 €	1 ST	T100	1 ST 217
RKR9005	4012002248584	21,40 €	1 ST	T070	1 ST 641	SL20055619016	4012740017572	3,90 €	1 ST	T100	1 ST 221
RKWH000	4012002247327	2,10 €	1 ST	T070	5 ST 641	SL2005569011	4012740894180	3,40 €	1 ST	T100	1 ST 217
RLV0630	4012002247334	9,00 €	1 ST	T070	1 ST 672	SL2005569016	4012740017589	3,40 €	1 ST	T100	1 ST 217
RLV1230	4012002247341	9,00 €	1 ST	T070	1 ST 672	SL200556D1	4012740894197	6,90 €	1 ST	T100	1 ST 217
RLVE0930	4012002247358	9,00 €	1 ST	T070	1 ST 672	SL200556D2	4012740894203	6,90 €	1 ST	T100	1 ST 217
RLVR1030	4012002247365	9,00 €	1 ST	T070	1 ST 672	SL200556D3	4012740894210	6,90 €	1 ST	T100	1 ST 217
S						SL200556D4	4012740894227	6,90 €	1 ST	T100	1 ST 217
SEBD500GT	4012002248591	141,90 €	1 SET	T070	1 SET 519	SL200556D5	4012740894234	6,90 €	1 ST	T100	1 ST 217
SEGT350	4012002248607	11,70 €	1 ST	T070	1 ST 519	SL200556D6	4012740894241	6,90 €	1 ST	T100	1 ST 217
SER02	4012740027656	27,30 €	1 ST	T070	1 ST 636	SL2005579011	4012740894265	2,25 €	1 ST	T100	1 ST 217
SEVE04200	4012002248614	10,70 €	1 ST	T070	1 ST 519	SL2005579016	4012740017596	2,25 €	1 ST	T100	1 ST 217
SEVE09200	4012002248621	11,80 €	1 ST	T070	1 ST 519	SL200557D1	4012740894272	4,50 €	1 ST	T100	1 ST 217
SEVE0950	4012002243947	12,80 €	1 ST	T070	1 ST 636	SL200557D2	4012740894289	4,50 €	1 ST	T100	1 ST 217
SEVQ06200	4012002248638	10,70 €	1 ST	T070	1 ST 519	SL200557D3	4012740894296	4,50 €	1 ST	T100	1 ST 217

Anhang

Bestellnummer	EAN-Nummer	Preis in Euro	Preis-einheit	Preis-gruppe	VPE	Seite	Bestellnummer	EAN-Nummer	Preis in Euro	Preis-einheit	Preis-gruppe	VPE	Seite
SL200557D4	4012740894302	4,50 €	1 ST	T100	1 ST	217	SL200559479016	4012740017862	41,50 €	1 ST	T100	1 ST	226
SL200557D5	4012740894319	4,50 €	1 ST	T100	1 ST	217	SL20055947D1	4012740852036	43,10 €	1 ST	T100	1 ST	226
SL200557D6	4012740894326	4,50 €	1 ST	T100	1 ST	217	SL200559489011	4012740852050	76,20 €	1 ST	T100	1 ST	227
SL20055819011	4012740222174	6,80 €	1 ST	T100	1 ST	217	SL200559489016	4012740017879	76,20 €	1 ST	T100	1 ST	227
SL20055819016	4012740017602	6,80 €	1 ST	T100	1 ST	217	SL20055948D1	4012740852067	77,30 €	1 ST	T100	1 ST	227
SL2005581D1	4012740222211	12,90 €	1 ST	T100	1 ST	217	SL200559499011	4012740852081	68,40 €	1 ST	T100	1 ST	227
SL2005589011	4012740894340	14,60 €	1 ST	T100	1 ST	217	SL200559499016	4012740017886	68,40 €	1 ST	T100	1 ST	227
SL2005589016	4012740017619	14,60 €	1 ST	T100	1 ST	217	SL20055949D1	4012740852098	70,00 €	1 ST	T100	1 ST	227
SL200558D1	4012740894357	23,50 €	1 ST	T100	1 ST	217	SL200559509011	4012740984324	65,00 €	1 ST	T100	1 ST	227
SL200559009011	★ 4012740894371	37,30 €	1 ST	T100	1 ST	222	SL200559509016	4012740017893	65,00 €	1 ST	T100	1 ST	227
SL200559009016	4012740017626	37,30 €	1 ST	T100	1 ST	222	SL20055950D1	4012740984331	70,30 €	1 ST	T100	1 ST	227
SL20055900D1	★ 4012740894388	44,70 €	1 ST	T100	1 ST	222	SL200559889011	4012740984355	79,60 €	1 ST	T100	1 ST	228
SL200559019011	4012740842617	19,00 €	1 ST	T100	1 ST	225	SL200559889016	4012740017916	79,60 €	1 ST	T100	1 ST	228
SL200559019016	4012740017633	19,00 €	1 ST	T100	1 ST	225	SL20055988D1	4012740984362	86,00 €	1 ST	T100	1 ST	228
SL20055901D1	4012740842624	26,50 €	1 ST	T100	1 ST	225	SL200559899011	4012740984386	71,40 €	1 ST	T100	1 ST	228
SL20055901D2	4012740842631	26,50 €	1 ST	T100	1 ST	225	SL200559899016	4012740017923	71,40 €	1 ST	T100	1 ST	228
SL20055901D3	4012740842648	26,50 €	1 ST	T100	1 ST	225	SL20055989D1	4012740984393	77,30 €	1 ST	T100	1 ST	228
SL20055901D4	4012740842655	26,50 €	1 ST	T100	1 ST	225	SL200559909011	4012740984416	67,90 €	1 ST	T100	1 ST	228
SL20055901D5	4012740842662	26,50 €	1 ST	T100	1 ST	225	SL200559909016	4012740017930	67,90 €	1 ST	T100	1 ST	228
SL20055901D6	4012740842679	26,50 €	1 ST	T100	1 ST	225	SL20055990D1	4012740984423	73,40 €	1 ST	T100	1 ST	228
SL200559029011	4012740894401	140,60 €	1 ST	T100	1 ST	224	SL20055A9011	4012740894883	0,97 €	1 ST	T100	1 ST	217
SL200559029016	4012740017640	140,60 €	1 ST	T100	1 ST	224	SL20055A9016	4012740017947	0,97 €	1 ST	T100	1 ST	217
SL20055902D1	4012740894418	148,20 €	1 ST	T100	1 ST	224	SL20055AC9011	4012740836531	0,97 €	1 ST	T100	1 ST	225
SL200559079011	4012740894432	51,40 €	1 ST	T100	1 ST	222	SL20055AC9016	4012740017954	0,97 €	1 ST	T100	1 ST	225
SL200559079016	4012740017695	51,40 €	1 ST	T100	1 ST	222	SL20055ACD1	4012740836296	1,24 €	1 ST	T100	1 ST	225
SL20055907D1	4012740894449	58,80 €	1 ST	T100	1 ST	222	SL20055ACD2	4012740836326	1,24 €	1 ST	T100	1 ST	225
SL200559109011	4012740894555	48,00 €	1 ST	T100	1 ST	222	SL20055ACD3	4012740836333	1,24 €	1 ST	T100	1 ST	225
SL200559109016	4012740017701	48,00 €	1 ST	T100	1 ST	222	SL20055ACD4	4012740836395	1,24 €	1 ST	T100	1 ST	225
SL20055910D1	4012740894562	55,10 €	1 ST	T100	1 ST	222	SL20055ACD5	4012740836401	1,24 €	1 ST	T100	1 ST	225
SL200559119011	4012740894852	19,00 €	1 ST	T100	1 ST	225	SL20055ACD6	4012740836470	1,24 €	1 ST	T100	1 ST	225
SL200559119016	4012740017718	19,00 €	1 ST	T100	1 ST	225	SL20055AD1	4012740894890	1,24 €	1 ST	T100	1 ST	217
SL20055911D1	4012740894869	26,50 €	1 ST	T100	1 ST	225	SL20055AD2	4012740894906	1,24 €	1 ST	T100	1 ST	217
SL200559159011	4012740851787	24,90 €	1 ST	T100	1 ST	224	SL20055AD3	4012740894913	1,24 €	1 ST	T100	1 ST	217
SL200559159016	4012740017756	24,90 €	1 ST	T100	1 ST	224	SL20055AD4	4012740894920	1,24 €	1 ST	T100	1 ST	217
SL20055915D1	4012740851794	32,40 €	1 ST	T100	1 ST	224	SL20055AD5	4012740894937	1,24 €	1 ST	T100	1 ST	217
SL200559209011	4012740894678	101,60 €	1 ST	T100	1 ST	223	SL20055AD6	4012740894944	1,24 €	1 ST	T100	1 ST	217
SL200559209016	4012740017763	101,60 €	1 ST	T100	1 ST	223	SL200801	4012740894951	6,20 €	1 M	T100	36 M	230
SL20055920D1	4012740894685	109,30 €	1 ST	T100	1 ST	223	SL200801LED	4012740980258	4,30 €	1 M	T100	18 M	255
SL200559249011	4012740894760	62,20 €	1 ST	T100	1 ST	223	SL20080219011	4012740895057	7,60 €	1 M	T100	24 M	232
SL200559249016	4012740017794	62,20 €	1 ST	T100	1 ST	223	SL20080219016	4012740017961	7,60 €	1 M	T100	24 M	232
SL20055924D1	4012740894777	69,70 €	1 ST	T100	1 ST	223	SL20080229016	4012740017978	7,20 €	1 M	T100	24 M	234
SL200559259011	4012740894791	113,70 €	1 ST	T100	1 ST	223	SL20080259011	4012740980265	8,50 €	1 M	T100	18 M	255
SL200559259016	4012740017800	113,70 €	1 ST	T100	1 ST	223	SL2008025D1	4012740980272	10,50 €	1 M	T100	18 M	255
SL20055925D1	4012740894807	121,00 €	1 ST	T100	1 ST	223	SL2008029011	4012740894975	6,10 €	1 M	T100	36 M	230
SL200559269011	4012740894821	164,10 €	1 ST	T100	1 ST	224	SL2008029016	4012740017985	6,10 €	1 M	T100	36 M	230
SL200559269016	4012740017817	164,10 €	1 ST	T100	1 ST	224	SL200802D1	4012740894982	10,60 €	1 M	T100	18 M	230
SL20055926D1	4012740894838	171,40 €	1 ST	T100	1 ST	224	SL200802D2	4012740894999	10,60 €	1 M	T100	18 M	230
SL200559329011	4012740851831	9,80 €	1 ST	T100	1 ST	229	SL200802D3	4012740895002	10,60 €	1 M	T100	18 M	230
SL200559329016	4012740017824	9,80 €	1 ST	T100	1 ST	229	SL200802D4	4012740895019	10,60 €	1 M	T100	18 M	230
SL20055932D1	4012740851848	17,50 €	1 ST	T100	1 ST	229	SL200802D5	4012740895026	10,60 €	1 M	T100	18 M	230
SL20055932D2	4012740851855	17,50 €	1 ST	T100	1 ST	229	SL200802D6	4012740895033	10,60 €	1 M	T100	18 M	230
SL20055932D3	4012740851862	17,50 €	1 ST	T100	1 ST	229	SL2008039011	4012740895095	4,00 €	1 ST	T100	1 ST	231
SL20055932D4	4012740851879	17,50 €	1 ST	T100	1 ST	229	SL2008039016	4012740018005	4,00 €	1 ST	T100	1 ST	231
SL20055932D5	4012740851886	17,50 €	1 ST	T100	1 ST	229	SL200803D1	4012740895101	7,40 €	1 ST	T100	1 ST	231
SL20055932D6	4012740851893	17,50 €	1 ST	T100	1 ST	229	SL200803D2	4012740895118	7,40 €	1 ST	T100	1 ST	231
SL200559409011	4012740851930	27,60 €	1 ST	T100	1 ST	226	SL200803D3	4012740895125	7,40 €	1 ST	T100	1 ST	231
SL200559409016	4012740017831	27,60 €	1 ST	T100	1 ST	226	SL200803D4	4012740895132	7,40 €	1 ST	T100	1 ST	231
SL20055940D1	4012740851947	29,10 €	1 ST	T100	1 ST	226	SL200803D5	4012740895149	7,40 €	1 ST	T100	1 ST	231
SL200559459011	4012740851992	30,90 €	1 ST	T100	1 ST	226	SL200803D6	4012740895156	7,40 €	1 ST	T100	1 ST	231
SL200559459016	4012740017855	30,90 €	1 ST	T100	1 ST	226	SL2008049011	4012740895170	3,90 €	1 ST	T100	1 ST	231
SL20055945D1	4012740852005	32,40 €	1 ST	T100	1 ST	226	SL2008049016	4012740018012	3,90 €	1 ST	T100	1 ST	231
SL200559479011	4012740852029	41,50 €	1 ST	T100	1 ST	226	SL200804D1	4012740895187	7,30 €	1 ST	T100	1 ST	231

Bestellnummer	EAN-Nummer	Preis in Euro	Preis-einheit	Preis-gruppe	VPE	Seite	Bestellnummer	EAN-Nummer	Preis in Euro	Preis-einheit	Preis-gruppe	VPE	Seite
SL200804D2	4012740895194	7,30 €	1 ST	T100	1 ST	231	SL20080925D1	4012740895873	124,70 €	1 ST	T100	1 ST	240
SL200804D3	4012740895200	7,30 €	1 ST	T100	1 ST	231	SL200809269011	4012740895897	168,90 €	1 ST	T100	1 ST	240
SL200804D4	4012740895217	7,30 €	1 ST	T100	1 ST	231	SL200809269016	4012740018265	168,90 €	1 ST	T100	1 ST	240
SL200804D5	4012740895224	7,30 €	1 ST	T100	1 ST	231	SL20080926D1	4012740895903	176,60 €	1 ST	T100	1 ST	240
SL200804D6	4012740895231	7,30 €	1 ST	T100	1 ST	231	SL200809329011	4012740852821	10,60 €	1 ST	T100	1 ST	245
SL20080619016	4012740018029	4,15 €	1 ST	T100	1 ST	235	SL200809329016	4012740018272	10,60 €	1 ST	T100	1 ST	245
SL2008069011	4012740895255	3,90 €	1 ST	T100	1 ST	231	SL20080932D1	4012740852838	18,20 €	1 ST	T100	1 ST	245
SL2008069016	4012740018036	3,90 €	1 ST	T100	1 ST	231	SL20080932D2	4012740852845	18,20 €	1 ST	T100	1 ST	245
SL200806D1	4012740895262	7,30 €	1 ST	T100	1 ST	231	SL20080932D3	4012740852852	18,20 €	1 ST	T100	1 ST	245
SL200806D2	4012740895279	7,30 €	1 ST	T100	1 ST	231	SL20080932D4	4012740852869	18,20 €	1 ST	T100	1 ST	245
SL200806D3	4012740895286	7,30 €	1 ST	T100	1 ST	231	SL20080932D5	4012740852876	18,20 €	1 ST	T100	1 ST	245
SL200806D4	4012740895293	7,30 €	1 ST	T100	1 ST	231	SL20080932D6	4012740852883	18,20 €	1 ST	T100	1 ST	245
SL200806D5	4012740895309	7,30 €	1 ST	T100	1 ST	231	SL200809409011	4012740852920	28,70 €	1 ST	T100	1 ST	242
SL200806D6	4012740895316	7,30 €	1 ST	T100	1 ST	231	SL200809409016	4012740018289	28,70 €	1 ST	T100	1 ST	242
SL2008079011	4012740895330	2,40 €	1 ST	T100	1 ST	231	SL20080940D1	4012740852937	29,80 €	1 ST	T100	1 ST	242
SL2008079016	4012740018043	2,40 €	1 ST	T100	1 ST	231	SL200809459011	4012740852982	31,40 €	1 ST	T100	1 ST	242
SL200807D1	4012740895347	4,90 €	1 ST	T100	1 ST	231	SL200809459016	4012740018302	31,40 €	1 ST	T100	1 ST	242
SL200807D2	4012740895354	4,90 €	1 ST	T100	1 ST	231	SL20080945D1	4012740852999	32,70 €	1 ST	T100	1 ST	242
SL200807D3	4012740895361	4,90 €	1 ST	T100	1 ST	231	SL200809479011	4012740853026	42,80 €	1 ST	T100	1 ST	242
SL200807D4	4012740895378	4,90 €	1 ST	T100	1 ST	231	SL200809479016	4012740018319	42,80 €	1 ST	T100	1 ST	242
SL200807D5	4012740895385	4,90 €	1 ST	T100	1 ST	231	SL20080947D1	4012740853033	44,00 €	1 ST	T100	1 ST	242
SL200807D6	4012740895392	4,90 €	1 ST	T100	1 ST	231	SL200809489011	4012740853057	77,60 €	1 ST	T100	1 ST	243
SL20080819011	4012740222297	7,20 €	1 ST	T100	1 ST	231	SL200809489016	4012740018326	77,60 €	1 ST	T100	1 ST	243
SL20080819016	4012740018050	7,20 €	1 ST	T100	1 ST	231	SL20080948D1	4012740853064	79,30 €	1 ST	T100	1 ST	243
SL2008081D1	4012740222303	14,10 €	1 ST	T100	1 ST	231	SL20080949011	4012740853088	70,20 €	1 ST	T100	1 ST	243
SL2008089011	4012740895415	15,60 €	1 ST	T100	1 ST	231	SL20080949016	4012740018333	70,20 €	1 ST	T100	1 ST	243
SL2008089016	4012740018067	15,60 €	1 ST	T100	1 ST	231	SL20080949D1	4012740853095	71,30 €	1 ST	T100	1 ST	243
SL200808D1	4012740895422	25,10 €	1 ST	T100	1 ST	231	SL200809509011	4012740984447	66,60 €	1 ST	T100	1 ST	243
SL200809009011	4012740895446	39,30 €	1 ST	T100	1 ST	238	SL200809509016	4012740018340	66,60 €	1 ST	T100	1 ST	243
SL200809009016	4012740018074	39,30 €	1 ST	T100	1 ST	238	SL20080950D1	4012740984454	71,90 €	1 ST	T100	1 ST	243
SL20080900D1	4012740895453	46,40 €	1 ST	T100	1 ST	238	SL200809889011	4012740984478	81,10 €	1 ST	T100	1 ST	244
SL200809019011	4012740842877	19,60 €	1 ST	T100	1 ST	241	SL200809889016	4012740018364	81,10 €	1 ST	T100	1 ST	244
SL200809019016	4012740018081	19,60 €	1 ST	T100	1 ST	241	SL20080988D1	4012740984485	87,70 €	1 ST	T100	1 ST	244
SL20080901D1	4012740842686	27,10 €	1 ST	T100	1 ST	241	SL200809899011	4012740984508	73,30 €	1 ST	T100	1 ST	244
SL20080901D2	4012740842693	27,10 €	1 ST	T100	1 ST	241	SL200809899016	4012740018371	73,30 €	1 ST	T100	1 ST	244
SL20080901D3	4012740842709	27,10 €	1 ST	T100	1 ST	241	SL20080989D1	4012740984515	79,20 €	1 ST	T100	1 ST	244
SL20080901D4	4012740842792	27,10 €	1 ST	T100	1 ST	241	SL200809909011	4012740984539	69,70 €	1 ST	T100	1 ST	244
SL20080901D5	4012740842846	27,10 €	1 ST	T100	1 ST	241	SL200809909016	4012740018388	69,70 €	1 ST	T100	1 ST	244
SL20080901D6	4012740842853	27,10 €	1 ST	T100	1 ST	241	SL20080990D1	4012740984546	75,00 €	1 ST	T100	1 ST	244
SL200809029011	4012740895477	151,50 €	1 ST	T100	1 ST	239	SL200809LED9011	4012740980289	86,60 €	1 SET	T100	1 SET	255
SL200809029016	4012740018098	151,50 €	1 ST	T100	1 ST	239	SL200809LEDD1	4012740980296	103,90 €	1 SET	T100	1 SET	255
SL20080902D1	4012740895484	158,80 €	1 ST	T100	1 ST	239	SL20080A9011	4012740895958	1,14 €	1 ST	T100	1 ST	231
SL200809079011	4012740895507	53,20 €	1 ST	T100	1 ST	238	SL20080A9016	4012740018395	1,14 €	1 ST	T100	1 ST	231
SL200809079016	4012740018142	53,20 €	1 ST	T100	1 ST	238	SL20080AC9011	4012740836883	1,14 €	1 ST	T100	1 ST	241
SL20080907D1	4012740895514	60,80 €	1 ST	T100	1 ST	238	SL20080AC9016	4012740018401	1,14 €	1 ST	T100	1 ST	241
SL200809109011	4012740895620	49,40 €	1 ST	T100	1 ST	238	SL20080ACD1	4012740836548	1,42 €	1 ST	T100	1 ST	241
SL200809109016	4012740018159	49,40 €	1 ST	T100	1 ST	238	SL20080ACD2	4012740836777	1,42 €	1 ST	T100	1 ST	241
SL20080910D1	4012740895637	56,90 €	1 ST	T100	1 ST	238	SL20080ACD3	4012740836784	1,42 €	1 ST	T100	1 ST	241
SL200809119011	4012740895927	19,60 €	1 ST	T100	1 ST	241	SL20080ACD4	4012740836791	1,42 €	1 ST	T100	1 ST	241
SL200809119016	4012740018166	19,60 €	1 ST	T100	1 ST	241	SL20080ACD5	4012740836852	1,42 €	1 ST	T100	1 ST	241
SL20080911D1	4012740895934	27,10 €	1 ST	T100	1 ST	241	SL20080ACD6	4012740836869	1,42 €	1 ST	T100	1 ST	241
SL200809159011	4012740852760	25,70 €	1 ST	T100	1 ST	240	SL20080AD1	4012740895965	1,42 €	1 ST	T100	1 ST	231
SL200809159016	4012740018203	25,70 €	1 ST	T100	1 ST	240	SL20080AD2	4012740895972	1,42 €	1 ST	T100	1 ST	231
SL20080915D1	4012740852777	33,00 €	1 ST	T100	1 ST	240	SL20080AD3	4012740895989	1,42 €	1 ST	T100	1 ST	231
SL200809209011	4012740895743	104,90 €	1 ST	T100	1 ST	239	SL20080AD4	4012740895996	1,42 €	1 ST	T100	1 ST	231
SL200809209016	4012740018210	104,90 €	1 ST	T100	1 ST	239	SL20080AD5	4012740896009	1,42 €	1 ST	T100	1 ST	231
SL20080920D1	4012740895750	112,60 €	1 ST	T100	1 ST	239	SL20080AD6	4012740896016	1,42 €	1 ST	T100	1 ST	231
SL200809249011	4012740895835	64,30 €	1 ST	T100	1 ST	239	SL20080M9010	4012740853200	5,70 €	1 ST	T100	1 ST	256
SL200809249016	4012740018241	64,30 €	1 ST	T100	1 ST	239	SL20080M9016	4012740018418	5,70 €	1 ST	T100	1 ST	256
SL20080924D1	4012740895842	71,70 €	1 ST	T100	1 ST	239	SL201151	4012740896023	9,40 €	1 M	T100	24 M	246
SL200809259011	4012740895866	117,30 €	1 ST	T100	1 ST	240	SL2011529011	4012740221931	8,20 €	1 M	T100	24 M	246
SL200809259016	4012740018258	117,30 €	1 ST	T100	1 ST	240	SL2011529016	4012740018425	8,20 €	1 M	T100	24 M	246

Anhang

Bestellnummer	EAN-Nummer	Preis in Euro	Preis-einheit	Preis-gruppe	VPE	Seite	Bestellnummer	EAN-Nummer	Preis in Euro	Preis-einheit	Preis-gruppe	VPE	Seite
SL2011539011	4012740896061	4,70 €	1 ST	T100	1 ST	247	SPWA069010	4012002244012	173,30 €	1 ST	T070	1 ST	642
SL2011539016	4012740018449	4,70 €	1 ST	T100	1 ST	247	SPWA129005	4012002244029	209,20 €	1 ST	T070	1 ST	642
SL2011549011	4012740896085	4,40 €	1 ST	T100	1 ST	247	SPWA129010	4012002244036	209,20 €	1 ST	T070	1 ST	642
SL2011549016	4012740018456	4,40 €	1 ST	T100	1 ST	247	SPWA669010	4012002244043	255,30 €	1 ST	T070	1 ST	642
SL2011569011	4012740221788	3,90 €	1 ST	T100	1 ST	247	SPWG069005	4012002244050	182,10 €	1 ST	T070	1 ST	642
SL2011569016	4012740018463	3,90 €	1 ST	T100	1 ST	247	SPWG069010	4012002244067	182,10 €	1 ST	T070	1 ST	642
SL2011579011	4012740221801	2,60 €	1 ST	T100	1 ST	247	SPWG129005	4012002244074	231,90 €	1 ST	T070	1 ST	642
SL2011579016	4012740018470	2,60 €	1 ST	T100	1 ST	247	SPWG129010	4012002244081	231,90 €	1 ST	T070	1 ST	642
SL20115819011	4012740222372	7,80 €	1 ST	T100	1 ST	247	SPWG669010	4012002244098	278,90 €	1 ST	T070	1 ST	642
SL20115819016	4012740018487	7,80 €	1 ST	T100	1 ST	247	T						
SL2011589011	4012740896146	16,50 €	1 ST	T100	1 ST	247	TULAA105	4012002247372	145,60 €	1 ST	T070	1 ST	667
SL2011589016	4012740018494	16,50 €	1 ST	T100	1 ST	247	TUSS000	4012002247389	23,40 €	1 ST	T070	50 ST	667
SL201159009011	4012740896160	41,20 €	1 ST	T100	1 ST	248	TWS70VERZ	4012740898546	6,10 €	1 M	T040	32 M	90
SL201159009016	4012740018500	41,20 €	1 ST	T100	1 ST	248	TWS90VERZ	4012740196253	7,90 €	1 M	T020	32 M	90
SL201159019011	4012740842891	20,70 €	1 ST	T100	1 ST	251	U						
SL201159019016	4012740018517	20,70 €	1 ST	T100	1 ST	251	UDAR235	4012002237960	73,60 €	1 ST	T070	1 ST	518
SL201159029011	4012740896184	158,90 €	1 ST	T100	1 ST	249	UDAR335	4012002237977	88,20 €	1 ST	T070	1 ST	518
SL201159029016	4012740018524	158,90 €	1 ST	T100	1 ST	249	UDB2050080	4012002237984	217,00 €	1 ST	T070	1 ST	514
SL201159079011	4012740896207	55,80 €	1 ST	T100	1 ST	248	UDB2075125	4012002237991	224,90 €	1 ST	T070	1 ST	514
SL201159079016	4012740018579	55,80 €	1 ST	T100	1 ST	248	UDB2120170	4012002238004	232,50 €	1 ST	T070	1 ST	514
SL201159109011	4012740896283	51,70 €	1 ST	T100	1 ST	248	UDB2165215	4012002238011	240,40 €	1 ST	T070	1 ST	514
SL201159109016	4012740018586	51,70 €	1 ST	T100	1 ST	248	UDB2215265	4012002238028	248,10 €	1 ST	T070	1 ST	514
SL201159119011	4012740896481	20,70 €	1 ST	T100	1 ST	251	UDB3050080	4012002238035	232,50 €	1 ST	T070	1 ST	514
SL201159119016	4012740018593	20,70 €	1 ST	T100	1 ST	251	UDB3075125	4012002238042	241,80 €	1 ST	T070	1 ST	514
SL201159159011	4012740853361	26,80 €	1 ST	T100	1 ST	250	UDB3120170	4012002238059	251,30 €	1 ST	T070	1 ST	514
SL201159159016	4012740018630	26,80 €	1 ST	T100	1 ST	250	UDB3165215	4012002238066	260,60 €	1 ST	T070	1 ST	514
SL201159209011	4012740896368	110,60 €	1 ST	T100	1 ST	249	UDB3215265	4012002238073	269,80 €	1 ST	T070	1 ST	514
SL201159209016	4012740018647	110,60 €	1 ST	T100	1 ST	249	UDBDQ06	4012002247396	271,40 €	1 ST	T070	1 ST	673
SL201159249011	4012740896429	67,50 €	1 ST	T100	1 ST	249	UDH2050080	4012002238080	209,30 €	1 ST	T070	1 ST	515
SL201159249016	4012740018678	67,50 €	1 ST	T100	1 ST	249	UDH2075125	4012002238097	217,00 €	1 ST	T070	1 ST	515
SL201159259011	4012740896443	123,40 €	1 ST	T100	1 ST	250	UDH2120170	4012002238103	224,90 €	1 ST	T070	1 ST	515
SL201159259016	4012740018685	123,40 €	1 ST	T100	1 ST	250	UDH2165215	4012002238110	232,50 €	1 ST	T070	1 ST	515
SL201159269011	4012740896467	177,70 €	1 ST	T100	1 ST	250	UDH2215265	4012002238127	240,40 €	1 ST	T070	1 ST	515
SL201159269016	4012740018692	177,70 €	1 ST	T100	1 ST	250	UDH3050080	4012002238134	220,10 €	1 ST	T070	1 ST	515
SL201159329011	4012740853392	12,00 €	1 ST	T100	1 ST	254	UDH3075125	4012002238141	229,50 €	1 ST	T070	1 ST	515
SL201159329016	4012740018708	12,00 €	1 ST	T100	1 ST	254	UDH3120170	4012002238158	238,80 €	1 ST	T070	1 ST	515
SL201159409011	4012740853644	29,10 €	1 ST	T100	1 ST	252	UDH3165215	4012002238165	248,10 €	1 ST	T070	1 ST	515
SL201159409016	4012740018715	29,10 €	1 ST	T100	1 ST	252	UDH3215265	4012002238172	257,40 €	1 ST	T070	1 ST	515
SL201159459011	4012740853705	32,00 €	1 ST	T100	1 ST	252	UDKQP067011	4012002247402	449,60 €	1 ST	T070	1 ST	673
SL201159459016	4012740018739	32,00 €	1 ST	T100	1 ST	252	UDKQP069005	4012002247419	449,60 €	1 ST	T070	1 ST	673
SL201159479011	4012740853972	43,80 €	1 ST	T100	1 ST	252	UDKQP06E	4012002247426	829,10 €	1 ST	T070	1 ST	673
SL201159479016	4012740018746	43,80 €	1 ST	T100	1 ST	252	UDM2000BLD	4012002238196	62,20 €	1 ST	T070	1 ST	517
SL201159489011	4012740853675	81,00 €	1 ST	T100	1 ST	252	UDM2050GBZ	4012002238202	93,30 €	1 ST	T070	1 ST	517
SL201159489016	4012740018753	81,00 €	1 ST	T100	1 ST	252	UDM2147E04	4012002238219	69,80 €	1 ST	T070	1 ST	517
SL201159499011	4012740853651	72,60 €	1 ST	T100	1 ST	253	UDM2200E09	4012002238226	69,80 €	1 ST	T070	1 ST	517
SL201159499016	4012740018760	72,60 €	1 ST	T100	1 ST	253	UDM2200Q06	4012002238233	69,80 €	1 ST	T070	1 ST	517
SL201159509011	4012740984560	69,00 €	1 ST	T100	1 ST	253	UDM2215R06	4012002238240	69,80 €	1 ST	T070	1 ST	517
SL201159509016	4012740018777	69,00 €	1 ST	T100	1 ST	253	UDM2242R2	4012002248706	69,80 €	1 ST	T070	1 ST	517
SL201159889011	4012740984584	84,60 €	1 ST	T100	1 ST	253	UDM2244Q12	4012002238257	69,80 €	1 ST	T070	1 ST	517
SL201159889016	4012740018791	84,60 €	1 ST	T100	1 ST	253	UDM3000BLD	4012002238264	69,80 €	1 ST	T070	1 ST	517
SL201159899011	4012740984607	75,80 €	1 ST	T100	1 ST	254	UDM3050GBZ	4012002238271	100,90 €	1 ST	T070	1 ST	517
SL201159899016	4012740018807	75,80 €	1 ST	T100	1 ST	254	UDM3147E04	4012002238288	85,50 €	1 ST	T070	1 ST	517
SL201159909011	4012740984621	72,10 €	1 ST	T100	1 ST	254	UDM3200E09	4012002238295	85,50 €	1 ST	T070	1 ST	517
SL201159909016	4012740018814	72,10 €	1 ST	T100	1 ST	254	UDM3200Q06	4012002238301	85,50 €	1 ST	T070	1 ST	517
SL20115A9011	4012740896504	1,24 €	1 ST	T100	1 ST	247	UDM3200SLQ06	4012002238318	263,70 €	1 ST	T070	1 ST	517
SL20115A9016	4012740018821	1,24 €	1 ST	T100	1 ST	247	UDM3215R06	4012002238325	85,50 €	1 ST	T070	1 ST	517
SL20115AC9011	4012740836906	1,24 €	1 ST	T100	1 ST	251	UDM3215SLR06	4012002238332	263,70 €	1 ST	T070	1 ST	517
SL20115AC9016	4012740018838	1,24 €	1 ST	T100	1 ST	251	UDM3242R2	4012002248713	85,50 €	1 ST	T070	1 ST	517
SLA180750ELN	4012740193689	36,20 €	1 M	T100	10 M	623	UDM3244Q12	4012002238349	85,50 €	1 ST	T070	1 ST	517
SLH200801	4012740831666	13,10 €	1 M	T100	36 M	236	UDM3244SLQ12	4012002238356	278,90 €	1 ST	T070	1 ST	517
SLH2008029016	4012740008211	11,80 €	1 M	T100	36 M	236	UDM3275R10	4012002238363	85,50 €	1 ST	T070	1 ST	517
SPWA069005	4012002244005	173,30 €	1 ST	T070	1 ST	642	UDM3294Q08	4012002238370	85,50 €	1 ST	T070	1 ST	517

Bestellnummer	EAN-Nummer	Preis in Euro	Preis-einheit	Preis-gruppe	VPE	Seite	Bestellnummer	EAN-Nummer	Preis in Euro	Preis-einheit	Preis-gruppe	VPE	Seite
UDM3306R12	4012002238387	85,50 €	1 ST	T070	1 ST	517	UKK340383	4012002238981	125,60 €	1 ST	T070	1 ST	511
UDM3306SLR12	4012002238394	278,90 €	1 ST	T070	1 ST	517	UKK340482	4012002238998	125,60 €	1 ST	T070	1 ST	513
UDS3070120	4012002238400	280,70 €	1 ST	T070	1 ST	516	UKK340483	4012002239001	130,30 €	1 ST	T070	1 ST	513
UDS32050RE	4012002238417	10,00 €	1 ST	T070	145 ST	518	UKM190280	4012002247778	19,40 €	1 ST	T070	20 ST	503
UDSLS098	4012002238424	326,10 €	1 ST	T070	1 ST	518	UKM190380	4012002247785	19,40 €	1 ST	T070	20 ST	503
UDSLS118	4012002238431	330,60 €	1 ST	T070	1 ST	518	UKM190480	4012002247792	19,40 €	1 ST	T070	20 ST	505
UDSLS138	4012002238448	335,20 €	1 ST	T070	1 ST	518	UKM240280	4012002247808	19,40 €	1 ST	T070	20 ST	507
UDSLS163	4012002238455	339,70 €	1 ST	T070	1 ST	518	UKM240380	4012002247815	19,40 €	1 ST	T070	20 ST	507
UDSLS183	4012002238462	343,80 €	1 ST	T070	1 ST	518	UKM240480	4012002247822	19,40 €	1 ST	T070	20 ST	509
UDSLS203	4012002238479	348,40 €	1 ST	T070	1 ST	518	UKM340280	4012002247839	19,40 €	1 ST	T070	20 ST	511
UDSLS223	4012002238486	353,10 €	1 ST	T070	1 ST	518	UKM340380	4012002247846	19,40 €	1 ST	T070	20 ST	511
UK190282	4012002230930	64,90 €	1 M	T070	2 M	502	UKM340480	4012002247853	19,40 €	1 ST	T070	20 ST	513
UK190283	4012002230947	69,80 €	1 M	T070	2 M	502	UKS190280	4012002239100	14,10 €	1 ST	T070	20 ST	503
UK190382	4012002238493	69,80 €	1 M	T070	2 M	502	UKS190380	4012002239117	14,10 €	1 ST	T070	20 ST	503
UK190383	4012002238509	74,40 €	1 M	T070	2 M	502	UKS190480	4012002239124	14,10 €	1 ST	T070	20 ST	505
UK190482	4012002238516	74,40 €	1 M	T070	2 M	504	UKS240280	4012002239131	14,10 €	1 ST	T070	1 ST	507
UK190483	4012002238523	79,20 €	1 M	T070	2 M	504	UKS240380	4012002239148	14,10 €	1 ST	T070	20 ST	507
UK240282	4012002238530	79,20 €	1 M	T070	2 M	506	UKS240480	4012002239155	14,10 €	1 ST	T070	20 ST	509
UK240283	4012002238547	83,70 €	1 M	T070	2 M	506	UKS340280	4012002239162	14,10 €	1 ST	T070	20 ST	511
UK240382	4012002238554	83,70 €	1 M	T070	2 M	506	UKS340380	4012002239179	14,10 €	1 ST	T070	20 ST	511
UK240383	4012002238561	88,30 €	1 M	T070	2 M	506	UKS340480	4012002239186	14,10 €	1 ST	T070	20 ST	513
UK240482	4012002238578	88,30 €	1 M	T070	2 M	508	V						
UK240483	4012002238585	93,30 €	1 M	T070	2 M	508	VANR1200	4012002247464	743,60 €	1 ST	T070	1 ST	685
UK340282	4012002238592	93,30 €	1 M	T070	2 M	510	VANR12003	4012002247860	750,90 €	1 ST	T070	1 ST	685
UK340283	4012002238608	97,70 €	1 M	T070	2 M	510	VANR12003TU	4012002247877	797,00 €	1 ST	T070	1 ST	686
UK340382	4012002238615	97,70 €	1 M	T070	2 M	510	VANR12009005	4012002247471	808,70 €	1 ST	T070	1 ST	685
UK340383	4012002238622	102,30 €	1 M	T070	2 M	510	VANR12009005TU	4012002247884	851,80 €	1 ST	T070	1 ST	686
UK340482	4012002238639	102,30 €	1 M	T070	2 M	512	VANR1200TU	4012002247488	779,90 €	1 ST	T070	1 ST	686
UK340483	4012002238646	107,00 €	1 M	T070	2 M	512	VANR1201	4012002247891	742,40 €	1 ST	T070	1 ST	685
UKB190280	4012002238653	8,50 €	1 ST	T070	20 ST	503	VANR12013	4012002247907	749,40 €	1 ST	T070	1 ST	685
UKB190380	4012002238660	8,50 €	1 ST	T070	20 ST	503	VANR12013TU	4012002247914	795,50 €	1 ST	T070	1 ST	686
UKB190480	4012002238677	8,50 €	1 ST	T070	20 ST	505	VANR12019005	4012002247921	807,20 €	1 ST	T070	1 ST	685
UKB240280	4012002238684	8,50 €	1 ST	T070	20 ST	507	VANR12019005TU	4012002247938	850,60 €	1 ST	T070	1 ST	686
UKB240380	4012002238691	8,50 €	1 ST	T070	20 ST	507	VANR1201TU	4012002247945	778,20 €	1 ST	T070	1 ST	686
UKB240480	4012002238707	8,50 €	1 ST	T070	20 ST	509	VANR2003	4012002247952	726,30 €	1 ST	T070	1 ST	687
UKB340280	4012002238714	8,50 €	1 ST	T070	20 ST	511	VANR2009005	4012002247969	786,90 €	1 ST	T070	1 ST	687
UKB340380	4012002238721	8,50 €	1 ST	T070	20 ST	511	VANR2013	4012002247976	724,90 €	1 ST	T070	1 ST	687
UKB340480	4012002238738	8,50 €	1 ST	T070	20 ST	513	VANR2019005	4012002247983	785,60 €	1 ST	T070	1 ST	687
UKE190280	4012002238745	20,10 €	1 ST	T070	20 ST	503	VDDEE09P1	4012002247525	2,10 €	1 ST	T070	100 ST	662
UKE190380	4012002238752	20,90 €	1 ST	T070	20 ST	503	VDDEE09P2	4012002247532	2,80 €	1 ST	T070	50 ST	662
UKE190480	4012002238769	21,60 €	1 ST	T070	20 ST	505	VDDEQ06P1	4012002244104	2,10 €	1 ST	T070	100 ST	662
UKE240280	4012002238776	21,60 €	1 ST	T070	20 ST	507	VDDEQ06P2	4012002244111	2,80 €	1 ST	T070	50 ST	662
UKE240380	4012002238783	22,70 €	1 ST	T070	20 ST	507	VDDEQ12P1	4012002244128	2,10 €	1 ST	T070	100 ST	660
UKE240480	4012002238790	23,40 €	1 ST	T070	20 ST	509	VDDEQ12P2	4012002244135	2,80 €	1 ST	T070	50 ST	660
UKE340280	4012002238806	23,40 €	1 ST	T070	20 ST	511	VDDER06P1	4012002244142	4,30 €	1 ST	T070	100 ST	663
UKE340380	4012002238813	24,20 €	1 ST	T070	20 ST	511	VDDER06P2	4012002244159	5,90 €	1 ST	T070	50 ST	663
UKE340480	4012002238820	25,00 €	1 ST	T070	20 ST	513	VDDER10P1	4012002244166	4,30 €	1 ST	T070	100 ST	661
UKK190282	4012002238837	87,00 €	1 ST	T070	1 ST	503	VDDER10P2	4012002244173	5,90 €	1 ST	T070	50 ST	661
UKK190283	4012002238844	91,40 €	1 ST	T070	1 ST	503	VDDER12P1	4012002244180	4,30 €	1 ST	T070	100 ST	661
UKK190382	4012002238851	91,40 €	1 ST	T070	1 ST	503	VDDER12P2	4012002244197	5,90 €	1 ST	T070	50 ST	661
UKK190383	4012002238868	96,20 €	1 ST	T070	1 ST	503	VDE09057011	4012002247549	50,00 €	1 ST	T070	1 ST	662
UKK190482	4012002238875	96,20 €	1 ST	T070	1 ST	505	VDE09059005	4012002247556	50,00 €	1 ST	T070	1 ST	662
UKK190483	4012002238882	100,90 €	1 ST	T070	1 ST	505	VDE09127011	4012002247563	50,00 €	1 ST	T070	1 ST	662
UKK240282	4012002238899	100,90 €	1 ST	T070	1 ST	507	VDE09129005	4012002247570	50,00 €	1 ST	T070	1 ST	662
UKK240283	4012002238905	105,60 €	1 ST	T070	1 ST	507	VDQ06057011	4012002244203	47,10 €	1 ST	T070	1 ST	662
UKK240382	4012002238912	105,60 €	1 ST	T070	1 ST	507	VDQ06059005	4012002244210	47,10 €	1 ST	T070	1 ST	662
UKK240383	4012002238929	109,90 €	1 ST	T070	1 ST	507	VDQ06127011	4012002244227	47,10 €	1 ST	T070	1 ST	662
UKK240482	4012002238936	109,90 €	1 ST	T070	1 ST	509	VDQ06129005	4012002244234	47,10 €	1 ST	T070	1 ST	662
UKK240483	4012002238943	114,70 €	1 ST	T070	1 ST	509	VDQ12057011	4012002244241	64,10 €	1 ST	T070	1 ST	660
UKK340282	4012002238950	114,70 €	1 ST	T070	1 ST	511	VDQ12059005	4012002244258	64,10 €	1 ST	T070	1 ST	660
UKK340283	4012002238967	119,60 €	1 ST	T070	1 ST	511	VDQ12127011	4012002244265	64,10 €	1 ST	T070	1 ST	660
UKK340382	4012002238974	119,60 €	1 ST	T070	1 ST	511	VDQ12129005	4012002244272	64,10 €	1 ST	T070	1 ST	660

Anhang

Bestellnummer	EAN-Nummer	Preis in Euro	Preis-einheit	Preis-gruppe	VPE	Seite	Bestellnummer	EAN-Nummer	Preis in Euro	Preis-einheit	Preis-gruppe	VPE	Seite
VDR06057011	4012002244289	57,00 €	1 ST	T070	1 ST	663	VZ316FB	3250616669857	20,10 €	1 ST	H123	1 ST	679
VDR06059005	4012002244296	57,00 €	1 ST	T070	1 ST	663	VZ317FS	3250616669864	20,10 €	1 ST	H123	1 ST	679
VDR06127011	4012002244302	57,00 €	1 ST	T070	1 ST	663	VZ318LC	3250616669871	27,30 €	1 ST	H123	10 ST	679
VDR06129005	4012002244319	57,00 €	1 ST	T070	1 ST	663	W						
VDR10057011	4012002244326	88,30 €	1 ST	T070	1 ST	661	WXD112B	3250617190060	3,60 €	1 ST	T080	1 ST	677
VDR10059005	4012002244333	88,30 €	1 ST	T070	1 ST	661	WXD201B	3250617199018	1,80 €	1 ST	T080	10 ST	677
VDR10127011	4012002244340	88,30 €	1 ST	T070	1 ST	661	WXD202B	3250617199025	3,58 €	1 ST	T080	10 ST	677
VDR10129005	4012002244357	88,30 €	1 ST	T070	1 ST	661	WXD205B	3250617190732	2,69 €	1 ST	T080	1 ST	677
VDR12057011	4012002244364	96,90 €	1 ST	T070	1 ST	661	WXD206B	3250617190770	4,93 €	1 ST	T080	10 ST	677
VDR12059005	4012002244371	96,90 €	1 ST	T070	1 ST	661	WXD256B	3250617190879	3,58 €	1 ST	T080	10 ST	677
VDR12127011	4012002244388	96,90 €	1 ST	T070	1 ST	661	WXD744B	3250617190954	4,92 €	1 ST	T080	1 ST	677
VDR12129005	4012002244395	96,90 €	1 ST	T070	1 ST	661	WXF113	3250617191111	39,10 €	1 ST	T080	1 ST	677
VE09057011	4012002244401	99,70 €	1 ST	T070	1 ST	658	WXF202	3250617192026	14,70 €	1 ST	T080	10 ST	677
VE09059005	4012002244418	99,70 €	1 ST	T070	1 ST	658	WXF256	3250617192569	33,85 €	1 ST	T080	10 ST	677
VE09127011	4012002244425	99,70 €	1 ST	T070	1 ST	658	WXF641	3250617198912	93,20 €	1 ST	T080	1 ST	677
VE09129005	4012002244432	99,70 €	1 ST	T070	1 ST	658							
VEDEE09P1	4012002244449	2,10 €	1 ST	T070	50 ST	658							
VEDEE09P2	4012002247587	2,80 €	1 ST	T070	160 ST	658							
VEDEQ06P1	4012002244456	2,10 €	1 ST	T070	50 ST	658							
VEDEQ06P2	4012002244463	2,80 €	1 ST	T070	50 ST	658							
VEDEQ12P1	4012002244470	2,10 €	1 ST	T070	50 ST	656							
VEDEQ12P2	4012002244487	2,80 €	1 ST	T070	50 ST	656							
VEDER06P1	4012002244494	4,30 €	1 ST	T070	50 ST	659							
VEDER06P2	4012002244500	5,90 €	1 ST	T070	50 ST	659							
VEDER10P1	4012002244517	4,30 €	1 ST	T070	50 ST	657							
VEDER10P2	4012002244524	5,90 €	1 ST	T070	50 ST	657							
VEDER12P1	4012002244531	4,30 €	1 ST	T070	50 ST	657							
VEDER12P2	4012002244548	5,90 €	1 ST	T070	50 ST	657							
VEE0912E	4012002247600	738,70 €	1 ST	T070	1 ST	664							
VEQ0612E	4012002247617	723,80 €	1 ST	T070	1 ST	664							
VEQ1212E	4012002247624	754,00 €	1 ST	T070	1 ST	664							
VQ06057011	4012002244951	72,00 €	1 ST	T070	1 ST	658							
VQ06059005	4012002244968	72,00 €	1 ST	T070	1 ST	658							
VQ06127011	4012002244975	72,00 €	1 ST	T070	1 ST	658							
VQ06129005	4012002244982	72,00 €	1 ST	T070	1 ST	658							
VQ12057011	4012002244999	124,80 €	1 ST	T070	1 ST	656							
VQ12059005	4012002245002	124,80 €	1 ST	T070	1 ST	656							
VQ12127011	4012002245019	124,80 €	1 ST	T070	1 ST	656							
VQ12129005	4012002245026	124,80 €	1 ST	T070	1 ST	656							
VR06057011	4012002245033	72,00 €	1 ST	T070	1 ST	659							
VR06059005	4012002245040	72,00 €	1 ST	T070	1 ST	659							
VR06127011	4012002245057	72,00 €	1 ST	T070	1 ST	659							
VR06129005	4012002245064	72,00 €	1 ST	T070	1 ST	659							
VR10057011	4012002245071	113,80 €	1 ST	T070	1 ST	657							
VR10059005	4012002245088	113,80 €	1 ST	T070	1 ST	657							
VR10127011	4012002245095	113,80 €	1 ST	T070	1 ST	657							
VR10129005	4012002245101	113,80 €	1 ST	T070	1 ST	657							
VR12057011	4012002245118	127,70 €	1 ST	T070	1 ST	657							
VR12059005	4012002245125	127,70 €	1 ST	T070	1 ST	657							
VR12127011	4012002245132	127,70 €	1 ST	T070	1 ST	657							
VR12129005	4012002245149	127,70 €	1 ST	T070	1 ST	657							
VZ10DS	3250611008354	25,90 €	1 ST	H123	1 ST	678							
VZ10LLC	3250611008521	27,40 €	1 ST	H123	1 ST	678							
VZ10LSC	3250611008514	24,60 €	1 ST	H123	1 ST	678							
VZ20HA	3250611008385	23,60 €	1 ST	H123	1 ST	678							
VZ20HS	3250611008361	18,70 €	1 ST	H123	1 ST	678							
VZ20US	3250611008392	15,00 €	1 ST	H123	1 ST	678							
VZ30UA	3250611008408	20,00 €	1 ST	H123	1 ST	678							
VZ30US	3250611008378	19,60 €	1 ST	H123	1 ST	678							
VZ314BL	3250616669826	4,75 €	1 ST	H123	1 ST	679							
VZ314RJ	3250616669833	20,50 €	1 ST	H123	10 ST	679							
VZ315FF	3250616669840	19,70 €	1 ST	H123	1 ST	679							

Hager Preisgruppe	Bezeichnung
H010	univers Z Leerschranke, Bauhöhe 950/1.250mm
H011	univers Z Leerschranke, Bauhöhe 1.100/1.400mm
H012	univers Z Komplettsschränke mit Anschlusskassette BKE-I zur Aufnahme von eHZ
H013	univers Z Komplettfelder mit Anschlusskassette BKE-I zur Aufnahme von eHZ
H014	univers Z Komplettsschränke für Zähler mit 3-Punkt-Befestigung
H015	univers Z Komplettfelder für Zähler mit 3-Punkt-Befestigung
H016	univers Z systemunabhängige Gehäuse und Felder
H017	univers Z Systemzubehör
H018	Wandlerschränke und Zubehör
H019	Zählerplatz Auslaufsysteme
H020	Bestückungspakete und Kabelbäume
H040	Brandschutzschränke
H050	Zählertafeln und Zubehör
H060	Ladestationen für E-Mobilität
H080	Basissäulen für Strom im Freien
H081	Sonstige Systeme für Strom im Freien
H100	univers Wandschränke, SKI und SKII, IP44/54
H101	univers Wandschränke, IP54, Tiefe 275/350mm
H102	univers Standschränke, SKI und SKII, Tiefe 205mm
H103	univers Standschränke, Tiefe 275/350mm
H104	univers Anreihstandverteiler, IP41, Tiefe 400/600mm
H105	univers Anreihstandverteiler, IP54, Tiefe 400/600mm
H106	univers Systemzubehör
H110	univers N Bausteine
H111	univers N Einzelteil-Lieferform
H112	univers N Einzelteile im Großgebäude
H113	univers N Zubehör
H120	volta Aufputz-Kleinverteiler, IP30
H121	volta Unterputz-Kleinverteiler, IP30
H122	volta Hohlwand-Kleinverteiler, IP30
H123	volta Kleinverteiler-Zubehör
H124	Mini-Verteiler, IP30
H125	vector Aufputz-Kleinverteiler, IP65
H130	Wandschränke IP65 für Montageplatten
H140	univers Aufputz-Feldverteiler
H141	univers Aufputz-Feldverteiler Leerschranke
H142	univers Unterputz/Hohlwand-Feldverteiler
H143	univers Unterputz/Hohlwand-Feldverteiler Leerschranke
H144	univers Feldverteiler Zubehör
H200	Leitungsschutzschalter bis 6kA
H201	Leitungsschutzschalter größer 6kA
H210	Leitungsschutzschalter Zubehör
H220	Brandschutzschalter, 6kA
H221	Brandschutzschalter, 10kA
H230	Fehlerstrom-/Leitungsschutzschalter-Kombigeräte 3x 1polig+N
H240	Fehlerstrom-/Leitungsschutzschalter-Kombigeräte 4polig, 10kA
H241	Fehlerstrom-/Leitungsschutzschalter-Kombigeräte 4polig, 6kA
H245	Fehlerstrom-/Leitungsschutzschalter-Kombigeräte 2-/4-polig 6kA bzw. 10kA, Typ A HI
H250	Fehlerstromschutzschalter bis 63A
H251	Fehlerstromschutzschalter bis 63A, 10kA

Hager Preisgruppe	Bezeichnung
H260	Fehlerstromschutzschalter bis 125A, 6kA
H261	Fehlerstromschutzschalter Typ A, bis 125A, 10kA
H262	Fehlerstromschutzschalter Typ F, bis 125A, 10kA
H270	Fehlerstrom-/Leitungsschutzschalter-Kombigeräte, 6kA
H271	Fehlerstrom-/Leitungsschutzschalter-Kombigeräte, 10kA
H278	Sonstige Fehlerstromschutzschalter, 10kA
H279	Sonstige Fehlerstromschutzschalter
H280	Fehlerstromschutzschalter Basisartikel
H281	Fehlerstromschutzschalter Basisartikel, 10kA
H290	Fehlerstromschutzschalter allstromsensitiv, 6kA
H291	Fehlerstromschutzschalter allstromsensitiv, 10kA
H300	Selektive Leitungsschutzschalter SLS
H310	Adapter für selektive Leitungsschutzschalter
H400	Lasttrennschalter
H401	Lasttrennschalter Zubehör
H402	Offene Leistungsschalter
H403	Offene Leistungsschalter Zubehör
H404	Kompakte Leistungsschalter
H405	Kompakte Leistungsschalter Zubehör
H406	Kompakte Leistungsschalter H3+
H410	Dimmer, Dämmerungsschalter, Transformatoren
H411	Messgeräte
H412	Überspannungsschutz
H413	Kombi- und Typ1-Ableiter
H414	Typ2-Ableiter
H415	Typ3- und sonstige Ableiter
H420	Fernschalter
H430	Schütze, Relais und Zeitschalter
H440	Schaltuhren als Reiheneinbaugerät
H450	Schalter und Taster als Reiheneinbaugerät
H500	Gebäudesystemtechnik KNX
H501	Gebäudesystemtechnik KNX Funk
H502	Basisartikel Gebäudesystemtechnik KNX
H510	Sicherheitstechnik
H511	Branderkennungsanlage
H530	Gebäudesystemtechnik KNX Bedienelemente kallysto®
H540	Bewegungs- und Präsenzmelder
H550	Datentechnik für Multimedia-Felder
H560	Visualisierungssystem
H570	Gebäudesystemtechnik KNX easy
H600	Sammelschienen
H601	Phasenschienen
H602	D-Sicherungssockel
H603	NH-Leisten
H604	NH-Lasttrenner
H605	NH-Sicherungsunterteile + Zubehör
H610	Anschlusstechnik und Klemmen
H620	Sicherungen
H621	Sicherungssockel und Zubehör
H623	D02-Lasttrennschalter

Hager	
Preisgruppe	Bezeichnung
T010	Brüstungskanal-System Kunststoff, tehalit.BRN, Baureihen BRN70*/BRN90*
T011	Brüstungskanal-System Kunststoff halogenfrei, tehalit.BRHN
T012	Brüstungskanal-System Stahlblech, tehalit.BRSN
T013	Brüstungskanal-System Aluminium, tehalit.BRAN
T014	Brüstungskanal-System Kunststoff, tehalit.BRN, Baureihe BRN65*
T020	Zubehör zu Brüstungskanal-System BRN
T030	Brüstungskanal-System Kunststoff, tehalit.BR, Baureihen BR70*/BR85*
T031	Brüstungskanal-System Kunststoff halogenfrei, tehalit.BRH
T032	Brüstungskanal-System Stahlblech, tehalit.BRS
T033	Brüstungskanal-System Aluminium, tehalit.BRA
T034	Brüstungskanal-System Kunststoff, tehalit.BR, Baureihe BR65*
T035	Brüstungskanal-System Kunststoff halogenfrei, tehalit.BRH, Baureihe BRH65*
T040	Zubehör zu Brüstungskanal-System BR
T050	Tischanschluss-System
T060	Bodeninstallationskanal-System, tehalit.BKB
T070	Unterflurinstallationsystem, electraplan, Kanäle und Zubehör
T080	Unterflurinstallationsystem, electraplan, Einbaugeräte
T100	Sockelleistenkanal-Systeme
T150	Deckenanschlusssystem und Raumsäulen
T200	Leitungsführungskanal-System LF
T201	Leitungsführungskanal-System FB
T210	Zubehör zu Leitungsführungskanal-Systemen LF und FB
T220	Leitungsführungskanal-System halogenfrei
T221	Leitungsführungskanal-System Stahlblech
T222	Leitungsführungskanal-Systeme auf Rolle + MiniSnap
T300	Rangierkanal-System, tehalit.RK
T350	Feuerwiderstandsfähiges Kanalsystem, tehalit.FWK
T351	Feuerwiderstandsfähiges Kanalsystem, tehalit.FWK+
T352	Zubehör zu Kanalsystem feuerwiderstandsfähig, tehalit.FWK+
T450	Verdrahtungskanal-Systeme Kunststoff
T451	Verdrahtungskanal-Systeme Kunststoff halogenfrei

Berker	
Preisgruppe	Bezeichnung
B010	Schalter Normalmaterial
B020	Sicherheitstechnik / Sonstiges
B030	Schalter Flächenprogramme farbig / Metall / Material
B040	Hauselektronik und Sonderprogramme
B050	Schalter Aufputz trocken, wassergeschützt Unterputz
B060	Gebäudesystemtechnik KNX
B080	Gebäudesystemtechnik KNX Bedienelemente
B081	Basisartikel Gebäudesystemtechnik KNX Bedienelemente
B100	Schalter Aufputz wassergeschützt
B110	Basisartikel Schalter Normalmaterial
B140	Basisartikel Hauselektronik und Sonderprogramme
B200	Basisartikel Schalter Aufputz wassergeschützt

Elcom	
Preisgruppe	Bezeichnung
E020	Türkommunikations-Systeme
E100	Türkommunikation Audio
E200	Türkommunikation Video
E300	Türkommunikation IP und Steuergeräte

Wir,
Hager SE
Zum Gunterstal
D 66440 Blieskastel

erklären in alleiniger Verantwortung, dass alle unsere mit CE gekennzeichneten Produkte von folgenden Angebotssegmenten

- Installationsverteilungen und Schalt-/Schutzgeräte
- Leitungsführung und Raumschlusssysteme
- Schalterprogramme und Gebäudesteuerung
- Türkommunikation und Sicherheitstechnik
- Energieverteilungen und Schalt-/Schutzgeräte

die Anforderungen folgender EU-Richtlinien und Verordnungen und ihrer entsprechenden Ergänzungen, soweit zutreffend und anwendbar, erfüllen:

- Niederspannungsrichtlinie 2014/35/EU
- Richtlinie über Elektromagnetische Verträglichkeit 2014/30/EU
- Richtlinie über Bereitstellung von Funkanlagen auf dem Markt 2014/53/EU
- Richtlinie zur Festlegung von Anforderungen an die umweltgerechte Gestaltung energieverbrauchsrelevanter Produkte 2009/125/EG
- Messgeräte Richtlinie 2014/32/EU
- Bauproduktverordnung (EU) Nr. 305/2011
- Richtlinie zur Beschränkung der Verwendung bestimmter gefährlicher Stoffe 2011/65/EU und (EU) 2015/863

Diese Erklärung bescheinigt die Übereinstimmung mit den genannten Richtlinien und Verordnungen, beinhaltet jedoch keine Zusicherung von Eigenschaften.

Für die bestimmungsgemäße Anwendung unserer Produkte, zur Errichtung einer betriebsfertigen Anlage gemäß den einschlägigen Errichtungsbestimmungen, ist der Elektrotechniker zuständig.

Die CE-Kennzeichnung ist direkt auf dem Produkt, auf der Verpackung oder auf der Umverpackung aufgebracht. Die Hager SE handelt im Auftrag aller ihrer direkten oder indirekten Tochtergesellschaften.

Blieskastel, den 1. April 2022



Dipl.-Ing. Klaus-Wolfgang Klingner
Corporate Standards and Business Environment Director – Hager Group

:hager

B.
Berker

ELCOM.

In Ergänzung der allgemeinen Lieferbedingungen für Erzeugnisse und Leistungen der Elektroindustrie e. V. (ZVEI)

1. Geltung der Bedingungen

Zu Ihrer und unserer Sicherheit erfolgen unsere Lieferungen, Leistungen und Angebote ausschließlich aufgrund der nachstehenden Geschäftsbedingungen. Diese gelten im beiderseitigen Interesse auch für alle künftigen Geschäftsbeziehungen, selbst wenn sie nicht nochmals ausdrücklich vereinbart werden. Spätestens mit der Entgegennahme der Ware oder Leistung nehmen Sie die Bedingungen an. Gegenbestätigungen des Bestellers unter Hinweis auf seine Geschäfts- bzw. Einkaufsbedingungen können wir leider nicht akzeptieren.

Abweichungen, Ergänzungen oder Nebenabreden sowie alle Vereinbarungen zwischen uns und dem Besteller zwecks Ausführung dieses Vertrages werden erst nach unserer schriftlichen Bestätigung wirksam.

Diese Bedingungen haben keine Gültigkeit für die von uns über das Internet vertriebenen Waren (Werbemittel etc.). Für unseren Internethandel gelten vielmehr besondere Verkaufs- u. Lieferbedingungen, die Sie im Internet über den diesbezüglichen Link abrufen können.

2. Angebot und Vertragsabschluss

Unsere Angebote sind freibleibend und unverbindlich. Bitte beachten Sie, dass Annahmeerklärungen und Bestellungen erst nach unserer schriftlichen oder fernschriftlichen Bestätigung rechtswirksam sind.

Berücksichtigen Sie bitte, dass Zeichnungen, Abbildungen, Maße, Gewichte und sonstige Leistungsdaten nur als annähernd zu betrachten sind; es sei denn, wir bezeichnen sie ausdrücklich als verbindlich. Die Eigentums- und Urheberrechte an unseren Katalogen und Druckerzeugnissen, Kostenvoranschlägen, Zeichnungen und anderen Unterlagen liegen bei uns. Machen Sie diese Unterlagen daher ohne unsere ausdrückliche und schriftliche Zustimmung Dritten nicht zugänglich – das gilt insbesondere für solche Unterlagen, die wir Ihnen mit dem Vermerk „vertraulich“ zur Verfügung stellen.

Im beiderseitigen Interesse weisen wir Sie darauf hin, dass unsere Mitarbeiter keine mündlichen Nebenabreden treffen können oder mündliche Zusicherungen geben dürfen, die über den Inhalt des schriftlichen Vertrages hinausgehen.

3. Preise

Unsere Preise sind freibleibend, gelten ab Werk und beinhalten keine Verpackungskosten; Kostenvoranschläge für Reparaturen sind unverbindlich. Alle Preise sind Netto-Preise, denen die gültige Umsatzsteuer (Mehrwertsteuer) hinzuzurechnen ist. Zusätzliche Lieferungen und Leistungen müssen wir gesondert berechnen.

Bitte haben Sie Verständnis dafür, dass wir unsere Preise ggf. anpassen, wenn zwischen Bestellung und Auftragsausführung Lohn-, Materialpreis- oder Steuererhöhungen eintreten.

Bei einer Erhöhung der Börsen-Notierungen für NE-Metalle, behalten wir uns vor, für Produkte mit Kupfer-, Silber- oder Messinganteil die am Tag des Auftragsinganges gültige Differenz in Form eines Zuschlages zu berechnen.

Bei den Produkten, die NE-Metalle beinhalten, ist als Basis in die Listenpreise ab April 2022 eingerechnet:

Kupfer	450,- € je 100 kg
Silber	150,- € je kg
Messing	150,- € je 100 kg

Kupfer:

Bei weiteren Veränderungen der Börsennotierungen behalten wir uns vor, die eingerechnete Basis der Listenpreise zu korrigieren.

Silber, Messing:

Bei Silber und Messing behalten wir uns vor, bei Bedarf prozentuale Zuschläge zu berechnen. Die Zuschlagsgruppen und die dazugehörige Zuschlagsmatrix werden in diesen Fällen rechtzeitig vor Inkrafttreten bekannt gegeben.

4. Verpackung

Die Hager Vertriebsgesellschaft mbH & Co. KG ist Kunde der INTERSEROH Dienstleistungs GmbH.

5. Versand

Ab einem Netto-Bestellwert von 500 Euro übernehmen wir für Sie die Frachtkosten in voller Höhe vom Auslieferungslager bis zum Bestimmungsort. Bei Express- oder Eilgutsendungen ab einem Nettowert von 500 Euro vergüten wir Ihnen die anteiligen Frachtkosten. Sondervorteile und andere Sonderprodukte können wir leider grundsätzlich nur unfrei ab Werk liefern. Bei Kleinaufträgen unter 150 Euro Netto-Bestellwert müssen wir einen Zuschlag von 15 Euro netto berechnen.

6. Zahlung

Zur Begleichung unserer Rechnungen gewähren wir Ihnen rein netto ein Zahlungsziel von maximal 30 Tagen nach Rechnungsstellung. Bei Zahlungsstundung oder Begleichung nach vereinbartem Termin sind wir berechtigt, Zinsen in Höhe von 8 Prozentpunkten über dem Basiszinssatz zu erheben – vorbehaltlich des Nachweises eines höheren Schadens, der uns durch Zahlungsverzug entsteht.

Sollte ein Besteller eine fällige Rechnung nach Mahnung nicht innerhalb von 10 Tagen bei uns eingehend begleichen, werden auch unsere sämtlichen sonstigen Forderungen umgehend fällig. Bitte haben Sie Verständnis, dass wir in solchen Fällen noch nicht ausgeführte Lieferungen bis zur Zahlung aller Forderungen zurückbehalten. Der Besteller kann in diesem Fall keine Schadensersatzansprüche gegen uns geltend machen.

Wir sind berechtigt, Zahlungen eines Bestellers auf ältere Schulden anzurechnen, auch wenn dieser damit nicht einverstanden sein sollte. Selbstverständlich informieren wir den Besteller ausführlich und umgehend über die Verrechnung. Sind bereits Kosten und Zinsen entstanden, rechnen wir eingehende Zahlungen zunächst auf die Kosten, dann auf die Zinsen und zuletzt auf die Hauptleistung an.

Ihre Zahlungen gelten als erfolgt, sobald wir über den Betrag verfügen können. Scheckzahlungen betrachten wir bei Einlösung als erfolgt. Wechsel können wir nur nach schriftlicher Vereinbarung und zahlungshalber annehmen. Bitte haben Sie Verständnis, dass wir bei Erstbestellungen nur gegen Vorauszahlung liefern; im Gegenzug gewähren wir jedoch 2 % Skonto.

Erlangen wir nach einer Auftragsannahme negative Informationen über die Kreditwürdigkeit des Bestellers, sind wir gezwungen, Vorauszahlungen oder Sicherheitsleistungen zu verlangen. Das gilt insbesondere, wenn Schecks oder Wechsel zu Protest gehen oder der Besteller seine Zahlungen einstellt. Sollte der Besteller keine Vorauszahlungen oder Sicherheitsleistungen erbringen können, müssen wir vom Vertrag zurücktreten, ohne dass der Besteller Schadensersatzansprüche geltend machen kann.

7. Liefer- und Leistungszeit

Verbindliche und unverbindliche Liefertermine oder -fristen bedürfen gleichermaßen der Schriftform.

Liefer- und Leistungsverzögerungen aufgrund höherer Gewalt können wir leider auch bei verbindlich vereinbarten Fristen und Terminen nicht vertreten. Dazu zählen auch Ereignisse, die uns die Lieferung nicht nur vorübergehend wesentlich erschweren oder unmöglich machen – wie zum Beispiel Streik, Aussperrung, behördliche Anordnungen usw., auch wenn diese Ereignisse bei unseren Lieferanten oder deren Unterprioritäten eintreten. Bei derartigen Geschehnissen sind wir gezwungen, die Lieferung unter Umständen um die Dauer der Behinderung zuzüglich einer angemessenen Anlaufzeit hinauszuschieben. Eventuell müssen wir sogar wegen des noch nicht erfüllten Teils ganz oder teilweise vom Vertrag zurücktreten.

Dauert eine Behinderung länger als drei Monate an, sind Sie berechtigt – nach angemessener Nachfristsetzung – hinsichtlich des noch nicht erfüllten Teils vom Vertrag zurückzutreten. Verlängert sich die Lieferzeit oder werden wir von unserer Verpflichtung frei, ergeben sich daraus keine Schadensersatzansprüche des Bestellers. Wir können uns jedoch nur auf die genannten Umstände berufen, wenn wir Sie zuvor unverzüglich darüber benachrichtigt haben.

Selbstverständlich können wir unsere Liefer- und Leistungsverpflichtungen nur einhalten, wenn der Besteller seine Verpflichtungen rechtzeitig und ordnungsgemäß erfüllt.

8. Gefahrübergang

Sobald die Ware unser Auslieferungslager verlassen hat, geht die Gefahr auf den Besteller über. Bitte beachten Sie, dass auch die Gefahr der zufälligen Verschlechterung und des zufälligen Untergangs auf den Besteller übergeht, wenn er in Annahmeverzug gerät. Verzögert sich der Versand auf Wunsch des Bestellers, geht die Gefahr mit Meldung der Versandbereitschaft auf ihn über.

9. Eigentumsvorbehalt

Bis zur Erfüllung aller Forderungen, die uns aus Rechtsgründen jetzt oder künftig gegenüber dem Besteller zustehen – einschließlich sämtlicher Saldoforderungen aus Kontokorrent –, beanspruchen wir die unten aufgeführten Sicherheiten. Diese geben wir auf Verlangen nach unserer Wahl frei, wenn ihr Wert die Forderung um mindestens 20 % übersteigt:

Die Ware bleibt bis zur vollen Bezahlung sämtlicher Forderungen unser Eigentum.

Die Verarbeitung oder Umbildung der Ware erfolgt stets für uns als Hersteller, jedoch ohne Verpflichtung für uns. Erlischt unser (Mit-)Eigentum durch Verbindung, gilt als vereinbart: Das (Mit-)Eigentum des Bestellers an der einheitlichen Sache geht dem anteiligen Rechnungswert entsprechend auf uns über. Der Besteller verwahrt unser (Mit-)Eigentum unentgeltlich.

Als Besteller sind Sie im ordnungsgemäßen Geschäftsverkehr berechtigt, Vorbehaltsware zu verarbeiten. Bei Zahlungsverzug oder der Beantragung bzw. der Eröffnung eines Insolvenzverfahrens endet diese Befugnis. Verpfändungen oder Sicherungsübereignungen können wir nicht zulassen.

Entstehen dem Besteller Forderungsansprüche aus Weiterverkauf der Vorbehaltsware, Saldoforderungen aus Kontokorrent oder sonstigen Rechtsgründen wie Versicherung oder unerlaubten Handlungen, tritt er seine Ansprüche bereits jetzt sicherungshalber mit allen Nebenrechten an uns ab. Und zwar anteilig auch insoweit, als die Ware verarbeitet, vermischt oder vermengt ist und wir daran in Höhe unseres Faktuurenwertes Miteigentum erlangt haben.

In diesem Fall steht uns an der Zession ein Anteil der Kaufpreisforderung zu, der dem Verhältnis des Faktuurenwertes der Vorbehaltsware zum Faktuurenwert des Gegenstandes entspricht. Hat der Besteller die Forderung im Rahmen des echten Factorings verkauft, so tritt er die an ihre Stelle tretende Forderung gegen den Factor an uns ab. Wir nehmen diese Abtretung an. Selbstverständlich werden wir die abgetretenen Forderungen nicht einziehen, solange der Besteller seinen Zahlungsverpflichtungen uns gegenüber fristgemäß und vollständig nachkommt. Darüber hinaus ermächtigen wir den Besteller, die an uns abgetretenen Forderungen für seine Rechnung im eigenen Namen einzuziehen. Allerdings müssen wir die Einzugsermächtigung widerrufen, wenn der Käufer in Zahlungsverzug gerät. In diesem Fall bevollmächtigt uns der Besteller, die Schuldner von der Abtretung zu unterrichten, und wir ziehen die Forderungen selbst ein. Im gemeinsamen Interesse ist der Besteller verpflichtet, uns auf Verlangen eine genaue Aufstellung der uns zustehenden Forderungen zu geben. Dies umfasst Namen und Anschrift der Schuldner, Höhe der einzelnen Forderungen, Rechnungsdatum usw. sowie alle weiteren notwendigen Auskünfte, die wir benötigen, um alle abgetretenen Forderungen geltend zu machen. Außerdem gestattet er uns die Überprüfung der Auskünfte.

Bei Zugriffen Dritter auf Vorbehaltsware – insbesondere bei Pfändungen – muss der Besteller auf unser Eigentum hinweisen und uns unverzüglich benachrichtigen. Bitte beachten Sie: Ist der Dritte nicht in der Lage, die gerichtlichen oder außergerichtlichen Kosten zu erstatten, die in diesem Zusammenhang entstehen, so haftet hierfür der Besteller.

10. Gewährleistung

Wir gewährleisten, dass unsere Produkte frei von Fabrikations- und Materialmängeln sind. Wir geben Ihnen auf all unsere Produkte eine Gewährleistungsfrist von zwei Jahren ab Lieferdatum.

Bitte berücksichtigen Sie, dass wir Beschreibungen und technische Daten in unseren Produktinformationen nicht als Produkteigenschaften garantieren. Ausnahme: Wir sichern diese ausdrücklich und schriftlich zu. Konstruktive Änderungen behalten wir uns im Zuge der Weiterentwicklung und Verbesserung in unserem gemeinsamen Interesse vor.

Beachten Sie außerdem, dass wir keinerlei Gewährleistung übernehmen können, wenn unsere Betriebs- oder Wartungsanleitungen nicht befolgt werden, oder wenn Änderungen an unseren Produkten vorgenommen, Teile ausgetauscht oder Verbrauchsmaterialien verwendet werden, die nicht unserer Originalspezifikation entsprechen. Diese Einschränkung gilt, solange der Besteller nicht widerlegt, dass einer dieser genannten Umstände den Mangel verursacht hat.

Ermittelt uns ein Besteller den Auftrag, Produkte nach seinen Zeichnungen oder Mustern herzustellen, gewährleistet er, dass dadurch keine Schutzrechte Dritter verletzt werden. Bestimmt der Besteller Herstellungsweise oder Material, so haftet er für die Brauchbarkeit der Ware.

Bitte teilen Sie uns Beanstandungen unbedingt innerhalb einer Frist von 8 Tagen nach Eingang der Ware mit. Über verdeckte Mängel, die trotz sorgfältiger Prüfung innerhalb dieser Frist nicht zu entdecken waren, informieren Sie uns bitte unverzüglich nach Entdeckung in schriftlicher Form. Achtung: Sollten Sie diese Fristen nicht beachten, können wir leider keinerlei Gewährleistungsansprüche erfüllen.

Bitte beachten Sie im eigenen Interesse auch die folgenden Beschränkungen des Gewährleistungsanspruchs:

Für mangelhafte Ware liefern wir Ihnen auf unsere Kosten selbstverständlich Ersatz; das Recht des Bestellers auf Nacherfüllung durch Mangelbeseitigung ist allerdings ausgeschlossen. Schlägt die Nacherfüllung nach angemessener Frist fehl, können Sie nach eigener Wahl entweder eine Herabsetzung der Vergütung verlangen oder vom Vertrag zurücktreten. Schadensersatzansprüche sind ausgeschlossen, es sei denn, es liegt vorsätzliches bzw. grob fahrlässiges Verhalten vor oder wir haben im Sinn des Abs. 2 für unsere Produkte bestimmte Eigenschaften schriftlich zugesichert.

11. Haftung

Sie können Schadensersatzansprüche aus der Verletzung vertraglicher Nebenpflichten und aus unerlaubter Handlung gegen uns oder unsere Erfüllungs- bzw. Verrichtungsgehilfen dann geltend machen, wenn vorsätzliches oder grob fahrlässiges Verhalten vorliegt. Die Haftung ist auf solche Schäden begrenzt, mit denen vernünftigerweise nach den Umständen zu rechnen war, die bei Vertragsschluss bekannt waren. Davon unberührt bleibt unsere Haftung nach den Vorschriften des Produkthaftungsgesetzes und aus der Produzentenhaftung. Verständlicherweise können wir nicht haften, wenn andere Personen als das Fachpersonal konzessionierter Elektronunternehmen unsere Produkte montieren oder anschließen.

12. Rücksendung

Bitte haben Sie Verständnis, dass wir vertragsgemäß gelieferte Ware nicht umtauschen oder zurücknehmen können. Sollten wir aus Kulanzgründen von diesem Grundsatz abweichen, gilt: Senden Sie Ware nur zurück, wenn Sie von uns eine schriftliche Vereinbarung über Rücknahme oder Umtausch erhalten haben. Schicken Sie die Ware erst dann fracht- und spesenfrei auf eigene Gefahr an eines unserer Lager zurück. Stellen Sie bitte sicher, dass die Ware bei uns in einwandfreiem Zustand eintrifft – gebrauchtes, bereits montiertes, zerbrochenes, defektes oder konstruktiv überholtes Material können wir nicht entgegennehmen. Für den Bearbeitungsaufwand müssen wir dem Besteller als Kostenersatz 15 % des Warenwertes der umgetauschten oder zurückgenommenen Ware berechnen, wenn kein anderer Betrag gesondert und schriftlich vereinbart wurde.

13. Gerichtsstand

Gerichtsstand ist Saarbrücken.

Urheberrechtserklärung

Einzelne Vervielfältigungen des vorliegenden Druckerzeugnisses wie z. B. Kopien und Ausdrücke dürfen nur zum privaten und sonstigen eigenen Gebrauch angefertigt werden, d. h., zulässig sind einzelne Vervielfältigungen eines Werkes zum privaten Gebrauch auf beliebigen Trägern, sofern sie weder unmittelbar noch mittelbar Erwerbszwecken dienen (§ 53 UrhG). Die Herstellung und Verbreitung von weiteren Reproduktionen ist nur mit ausdrücklicher Genehmigung des Urhebers gestattet. Die hier veröffentlichten Texte und Abbildungen sind urheberrechtlich geschützt und dürfen nicht ohne unsere vorherige schriftliche Genehmigung reproduziert, verarbeitet, vervielfältigt oder verbreitet werden! Nur die Nutzung der bereitgestellten Inhalte zu privaten Zwecken und für das weiterverarbeitende Gewerbe im Elektrohandwerk ist hiervon ausgenommen! Der Benutzer ist für die Einhaltung der Rechtsvorschriften selbst verantwortlich und kann bei Missbrauch haftbar gemacht werden! Wir werden jeden Fall von Urheberrechtsverstößen verfolgen!

Druckfehler, Änderungen und Irrtümer vorbehalten.

Stand April 2022

Aktuelle Preise
hager.de

Unter einem Dach

Marken der
Hager Group

:hager

B.
Berker

ELCOM.

DAITEM

diagral

ENERGY STORAGE
E3DC

BOCCHIOTTI

IBOCO

Eine Familie

Die Welt ändert sich und wir ändern uns mit ihr. Als Familienunternehmen sind wir in den vergangenen 66 Jahren zu einem verlässlichen Partner für Fachhandwerker und Elektrogroßhändler in aller Welt gewachsen. Mit mehr als 11.500 Mitarbeitern und 2,3 Milliarden Euro Jahresumsatz verfügen wir über eine hohe Innovationskraft. Gleichzeitig sind wir uns und unseren Werten immer treu geblieben. Und so sind unter dem Dach der Hager Group heute namhafte Marken mit unverwechselbaren Stärken verbunden.

Das Hager Forum im elsässischen Obernai ist ein Ort, an dem wir gemeinsam mit Kunden und Partnern die Zukunft gestalten. Es ist ein perfektes Symbol für die Innovationskraft der Hager Group.

hagergroup

Anhang



Ihr Vertrauen

Unseren Partnern und Kunden steht das gesamte Produkt- und Leistungsspektrum unserer Markenfamilie zur Verfügung. Wir wünschen uns Feedback, Ideen und Engagement von unseren Kunden und Partnern aus dem Elektrohandwerk. Genaue Marktkenntnisse und die Nähe zu Kunden bilden seit jeher das Fundament unseres Erfolgs. Auch wenn wir mittlerweile in mehr als 100 Ländern der Welt präsent sind, bleiben wir stets in engem Austausch mit unseren Kunden und kennen ihre individuellen Bedürfnisse.

Unsere Stärke

Vor uns liegen große Chancen: Die Modernisierung des Gebäudebestands, intelligente Gebäudetechnologien, digitale Services, neue Energien und Technologien – all das eröffnet Ihnen und uns faszinierende neue Potentiale. Gleichzeitig werden die Anforderungen an unser Geschäft komplexer. Deshalb legen wir besonders großen Wert darauf, dass die Spezialisten der Hager Group mit Ihnen zusammenarbeiten und dabei ihr umfassendes Know-how einbringen können. Gemeinsam sind wir stärker. Zusammen meistern wir die komplexen Herausforderungen unserer Zeit mit einfachen, überzeugenden Lösungen – so, wie wir es bereits seit mehr als sechs Jahrzehnten machen.

Nachhaltig erfolgreich mit E3

Als familiengeführtes Unternehmen denken wir in Generationen – und Nachhaltigkeit liegt in der DNA unseres Geschäfts.

Wir investieren kontinuierlich in unsere Mitarbeiter, deren Aus- und Weiterbildung, optimieren unsere Ökobilanz und entwickeln effizientere Prozesse und Lösungen. Wir sind weltweit tätig und achten auf höchste ethische Standards in all unseren Entscheidungen. „E3“ ist unser Ansatz für die Corporate Social Responsibility (CSR).



Ethische Grundsätze bestimmen, wie wir uns gegenüber unseren Kunden, Kollegen und der Gesellschaft verhalten. Darüber hinaus teilen wir unsere Hager Group Ethik Charta mit all unseren Kunden, Partnern, Lieferanten und Stakeholdern. Das verdeutlicht unsere Verpflichtung zu einem ethischen und nachhaltigen Handeln. Seit 2007 sind wir Unterzeichner des United Nations Global Compact. Dadurch haben Zulieferer und Geschäftspartner den Einblick, wie genau wir ethische und nachhaltige Geschäftspraktiken anwenden.

Environment (Umwelt)



Produkte in Lebenszyklen zu betrachten, revolutioniert die Art und Weise, wie wir Produkte entwickeln, Ressourcen nutzen und unseren ökologischen Fußabdruck verbessern. Wir analysieren für all unsere Produkte den Lebenszyklus, ein PEP („Product Environmental Passport“ oder Umweltprofil). Auf Produktebene suchen wir kontinuierlich nach Möglichkeiten, unseren Ressourcenverbrauch zu reduzieren. Derzeit sind 16 unserer Produktionsstätten und 4 unserer Vertriebszentren nach dem internationalen Standard für Umweltmanagement (ISO 14001) zertifiziert.

Energie

Als Beitrag zur Energiewende unterstützen unsere Energiespeichersysteme, die integrierten Systeme für das Energiemanagement und unsere E-Mobility-Lösungen die Kunden. Dabei geht es stets darum, erneuerbare Energiequellen zu nutzen, Energie autonom herzustellen und den Energieverbrauch zu optimieren. Unsere umweltfreundlichen und zukunftsweisenden Lösungen werden mittlerweile von Hager Energy, einer eigenen Business Unit, entwickelt.



Emotionen im Zentrum der Technologie

Kundennähe wird bei der Hager Group seit jeher großgeschrieben. Wir haben ein offenes Ohr für unsere Kunden und suchen stets nach gemeinsamen Lösungen. Dieser Ansatz ist in unserer DNA verankert.



Erwin van Handenhoven,
Leiter des Design Studios
der Hager Group

Genau wie die Marke Hager bauen unsere Designs eine besondere Beziehung zwischen dem Produkt und den Anwendern auf. Sie ist von Generosität und tiefem Verständnis geprägt. Darüber hinaus liefert Design einen besonderen Mehrwert, gerade in unserem hochtechnischen Bereich und der Branche für elektrotechnische Lösungen. Bereits seit vielen Jahren zeichnen sich die Produkte von Hager durch eine eigene Identität aus.

Die Identität beruht auf der perfekten Kombination aus Design und Technologie. Wir kennen die Ansprüche unserer Nutzer und achten darauf, dass das Produkt- und Anwendungsdesign ein integraler Bestandteil des Entwicklungsprozesses ist. Systematische Tests erfassen das Feedback der Nutzer, was die Entwicklung kundenorientierter Lösungen ermöglicht. Darin liegt eine der Besonderheiten von Hager.

Wir wollen ausgewogene, klare, einfache und innovative Produkte liefern. Unsere Teams arbeiten täglich daran, unseren Kunden benutzerfreundliche, effiziente und optisch ansprechende Lösungen zu bieten. Unser Design ist gewissermaßen unsere Signatur – es steht für das, was uns ausmacht. Es verbindet sämtliche Produkte unseres Portfolios und hebt das Wesen unserer Marke hervor.

Erwin van Handenhoven

„Wir wollen, dass unsere technischen Produkte Emotionen auslösen. Die Lösungen bringen bei unseren Kunden etwas zum Klingen.“

Ausgezeichnetes Design

Unsere Designs erhalten regelmäßig internationale Preise, beispielsweise das „gallery“-Sortiment, das 2018 in Frankreich gelauncht wurde, oder „witty“, die Ladesäule für E-Fahrzeuge. Die Auszeichnungen bewerten unsere Produkte nach den Kriterien Ästhetik, Ergonomie, Ethik und Emotion.

Zu den Auszeichnungen gehören der Red Dot Design Award, der Good Design Award Chicago, der Janus Industry Award (verliehen vom French Institute of Design), der iF Design Award sowie der German Design Award.

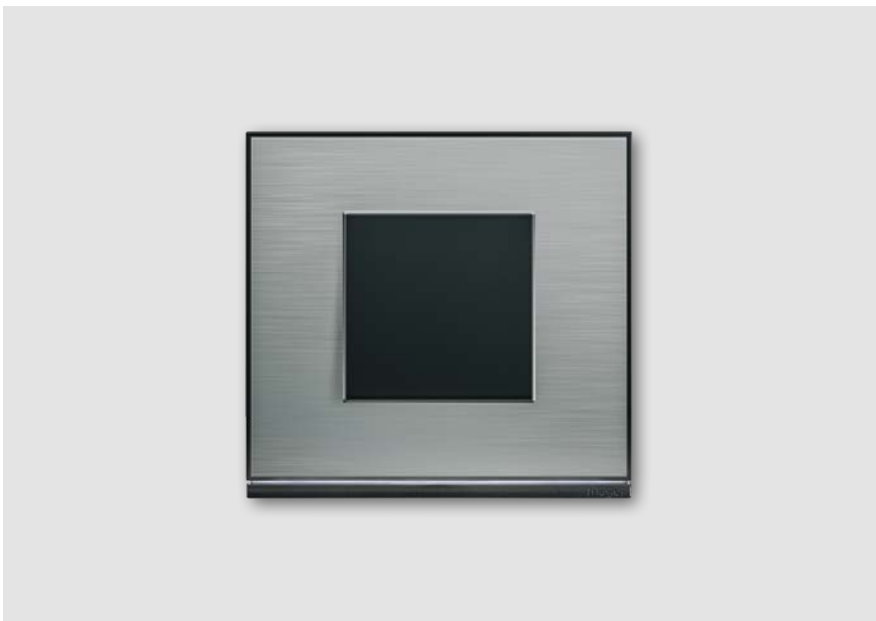

gallery

Unser digitales Angebot

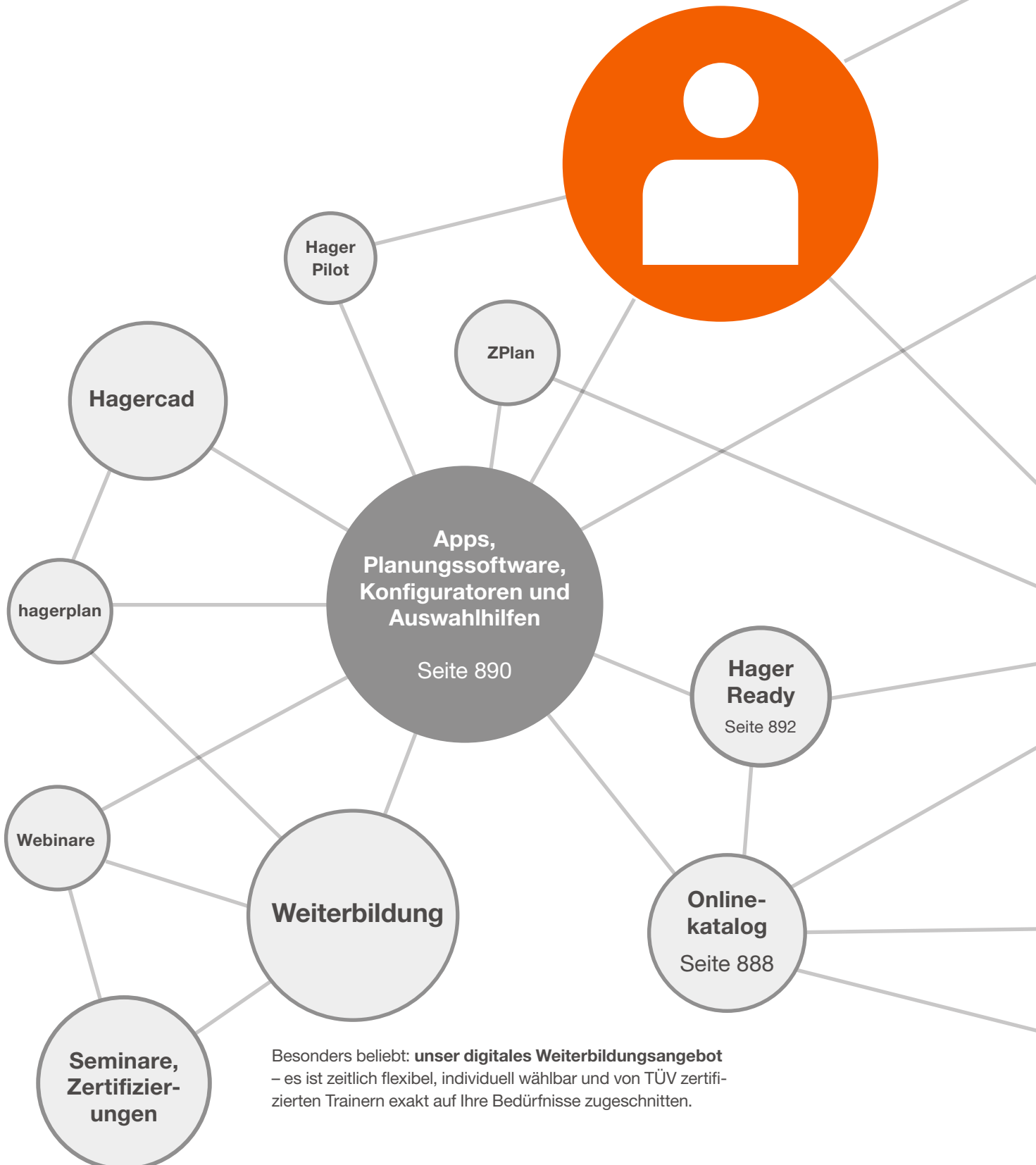



Immer auf dem neuesten Stand

Profitieren Sie vom direkten Zugang zu den digitalen Angeboten von Hager – mit nützlichen Informationen, Videos, Dokumenten und vielen Weiterbildungsmöglichkeiten. Übersichtlich, vernetzt und stets aktuell.

[hager.de](https://www.hager.de)

Zentraler Zugriff auf alle Angebote

Anhang

Unsere Website bietet Ihnen die Möglichkeit, zentral auf unser gesamtes digitales Angebot zuzugreifen: Ob E-Katalog, Medienpool, Infos zu Lösungen und Produkten oder Anmeldemöglichkeit zu unserem Weiterbildungsangebot – all das und vieles mehr finden Sie auf:

[hager.de](https://www.hager.de)

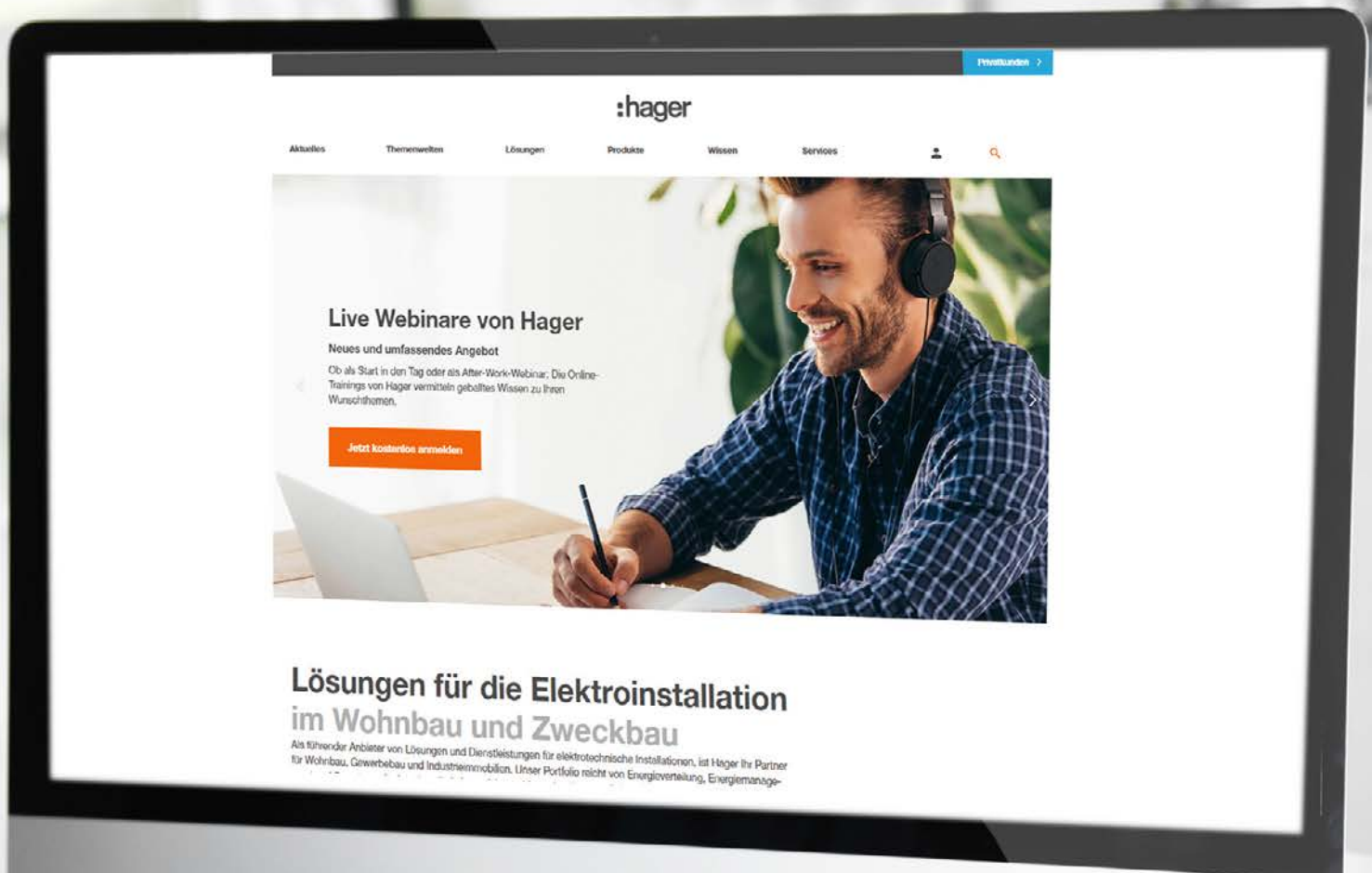

Updates, Newsletter und digitale Events

Kommunikation ist alles: Als Abonnent des Hager Newsletters sind Sie immer up to date und über unsere Social Media Angebote haben Sie einen direkten Draht zu unseren Fachleuten.

Mit unseren Video shortnews, Podcasts und digitalen Events können Sie Ihr Wissen schnell und bequem auf den neuesten Stand bringen und sich so entscheidende Kompetenzen sichern.

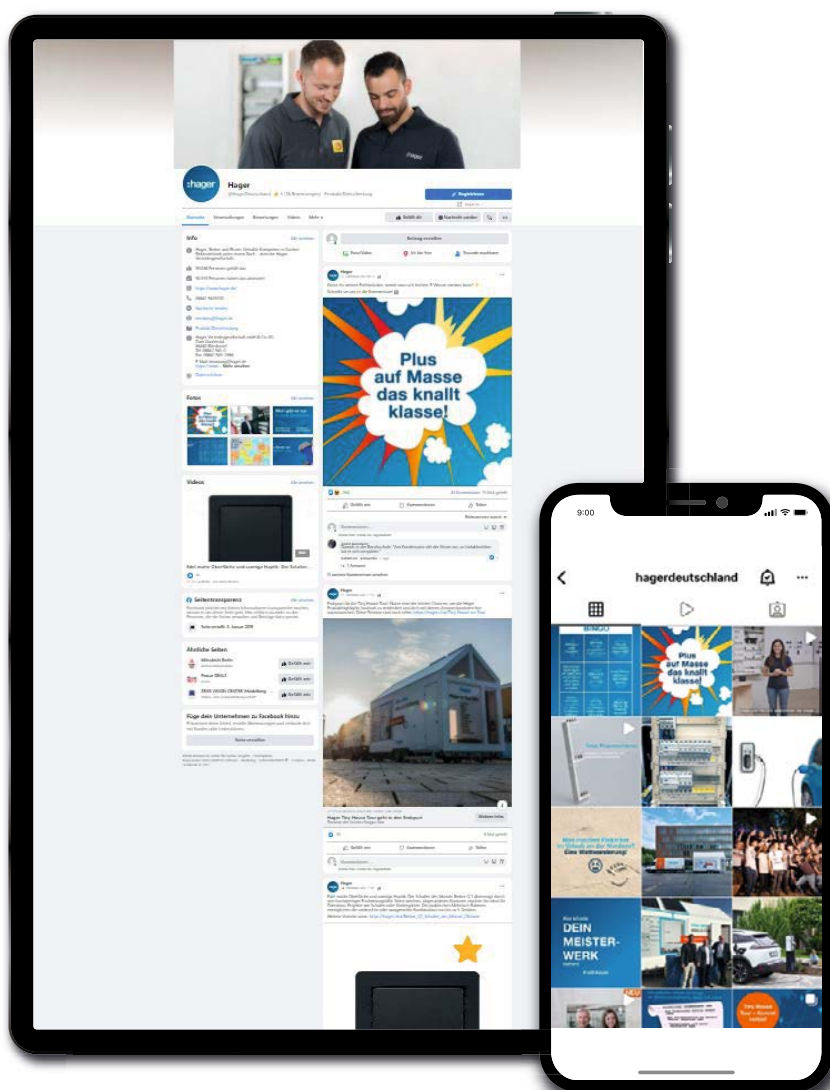

Abonnieren Sie unseren Newsletter unter hager.de/newsletter und erfahren Sie alles über unsere Innovationen und Produktneuheiten, neue Anwendungsregeln und Normen.

Produkt-Katalog Alles drin.

Anhang

Die ganze Hager Welt auf einen Blick

Praktisch, übersichtlich und stets aktuell: Unser weiterentwickelter Produktkatalog bietet eine noch übersichtlichere Struktur, mehr Filtermöglichkeiten und die wichtigsten Informationen direkt am Produkt. Darüber hinaus profitieren Sie von einer vereinfachten Navigation, einer schnelleren Suchfunktion und dem einfachen Zugang zu Ihren digitalen Tools – überzeugen Sie sich selbst:

hager.de/katalog

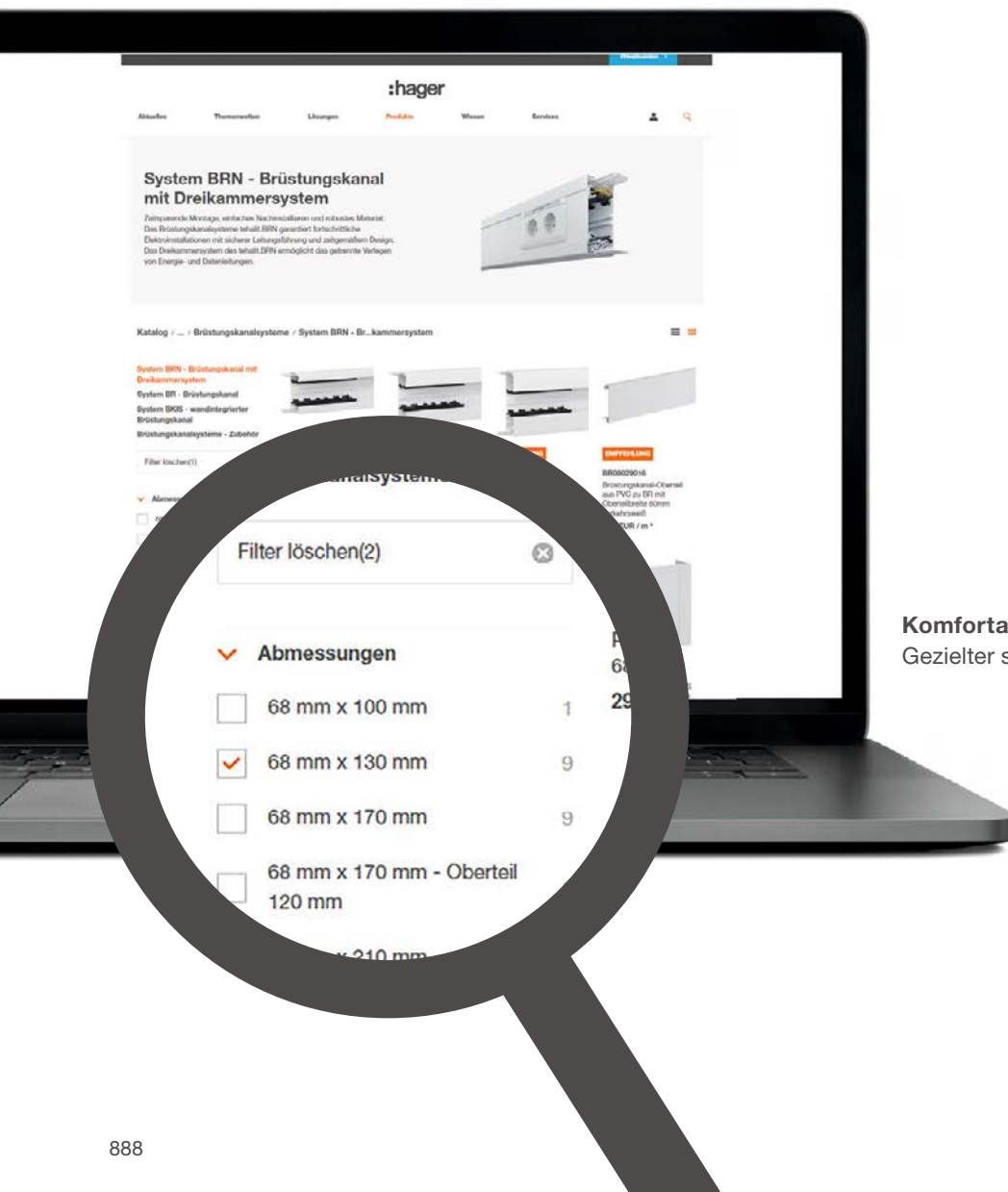

Komfortable Mehrfiltersuche
Gezielter suchen, schneller finden.

Alle Funktionen optimiert für PC, Laptop, Tablet und Smartphone

Ganz gleich, welches Endgerät Sie nutzen: Im Hager Online-Katalog finden Sie jedes gewünschte Produkt schnell, einfach und inklusive aller wichtigen Informationen: mit technischen Merkmalen, ergänzenden Downloads wie Service- und Technikbroschüren, Videos, Zubehör oder auch System- und Ausschreibungstexten.

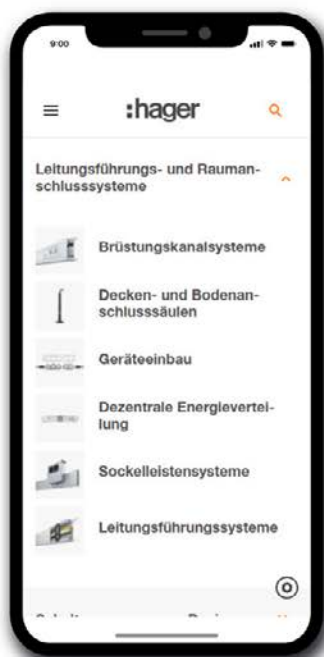
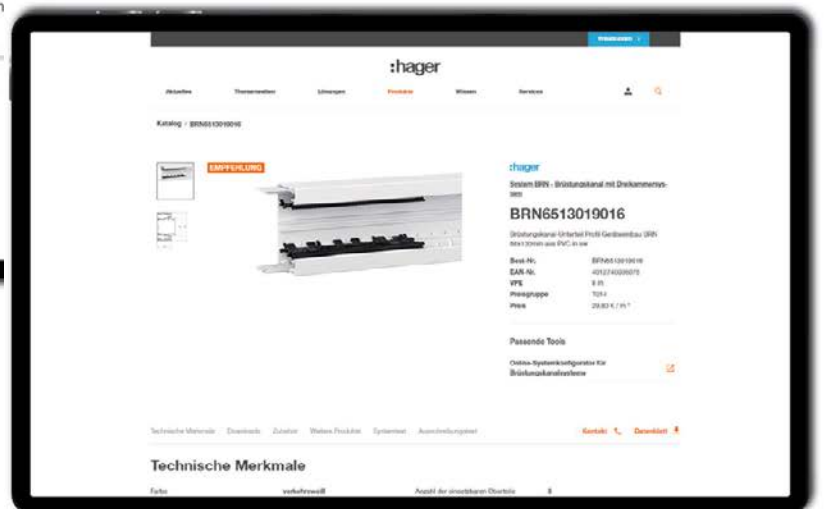
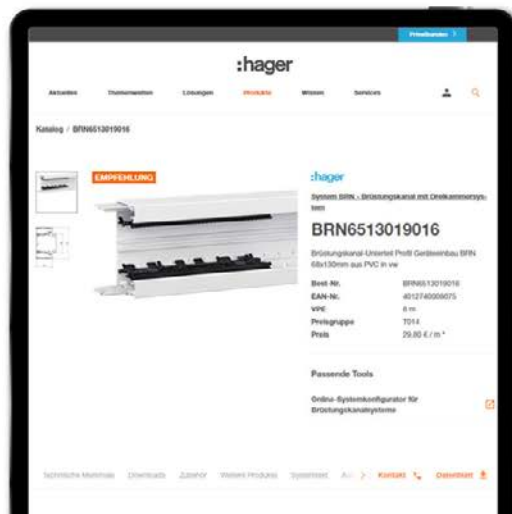

Perfekt für Smartphones

Mit Ihrem Smartphone haben Sie auch von unterwegs oder auf der Baustelle immer Zugriff auf alle Funktionen des Hager Online-Katalogs – auf technische Downloads, auf Bedienungs- und Montageanleitungen, auf Produktbeilagen oder auch auf Kurzanleitungen.

Bedienen, planen, konfigurieren

Das Planungstool fürs Energiemanagement System flow

Mit unserem Konfigurator planen Sie für Ihre Kunden das komplette flow System einschließlich der benötigten PV-Module – und zwar absolut bedarfsgerecht unter Berücksichtigung von Last, Gebäudegröße und Personenanzahl.

Außerdem können Sie den flow Konfigurator als **Beratungs-Tool** nutzen. Denn er erstellt auch eine automatische Wirtschaftlichkeitsberechnung mit Angabe der Amortisationszeit.

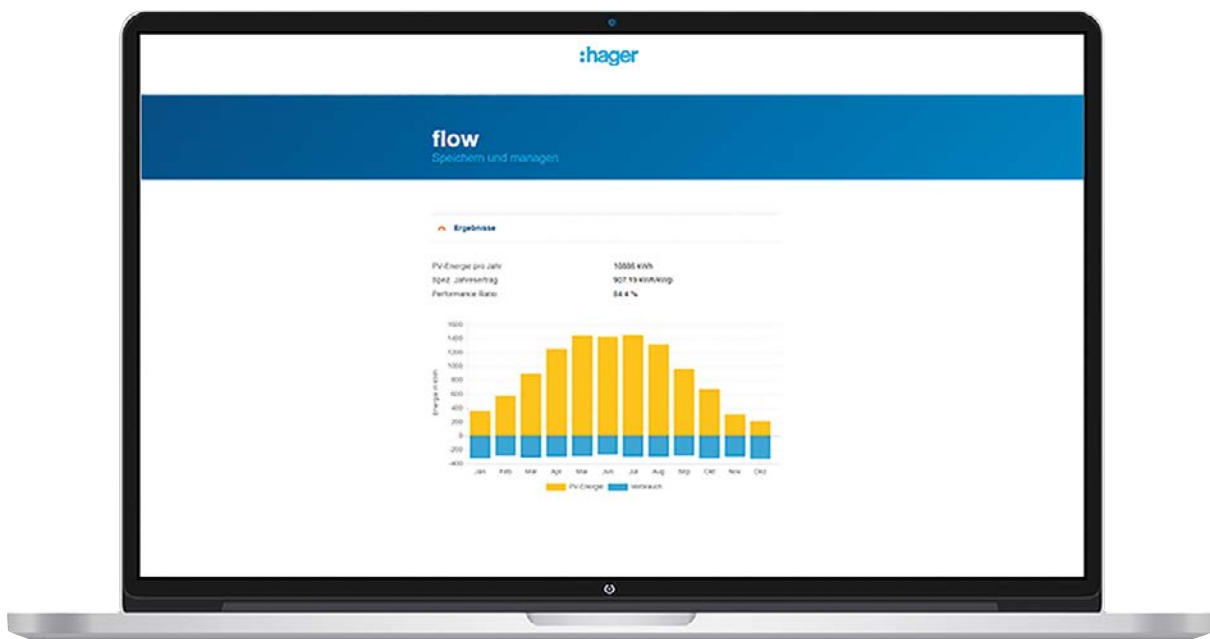

Apps, Planungssoftware, Konfiguratoren und Auswahlhilfen

Einfach planen, effizient arbeiten – unsere Konfiguratoren, Apps und Planungssoftwares unterstützen Sie von der Planung über die Dokumentation bis zur Bestellung und sparen Ihnen damit wertvolle Arbeitszeit. Das gesamte Angebot finden Sie auf:

hager.de/tools

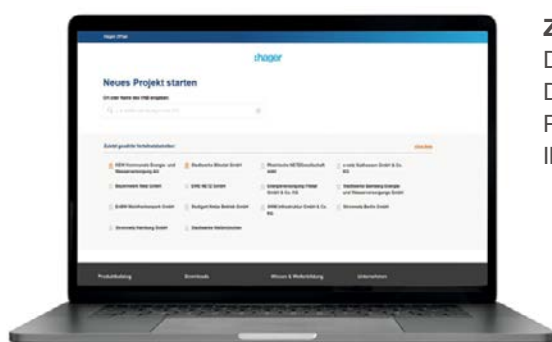

Zählerplatzkonfigurator ZPlan

Die ZPlan unterstützt Sie bei der Dimensionierung, der individuellen Planung und normgerechten Bestückung Ihres Hager Zählerplatzes.

Planen mit Hagercad – schnell, sicher, effektiv

Mit der aktuellen Hagercad Software planen Sie Niederspannungshauptverteilungen (NSHV) einfacher als je zuvor – überzeugen Sie sich selbst!



Hager Ready – die Elektroplanungsapp für Klein- und Feldverteiler

Basierend auf dem Raumbuch konfigurieren Sie mit Hager Ready Klein- und Feldverteiler von A bis Z – inklusive aller Modulargeräte samt Beschriftung, Stromlaufplan und Stückliste.

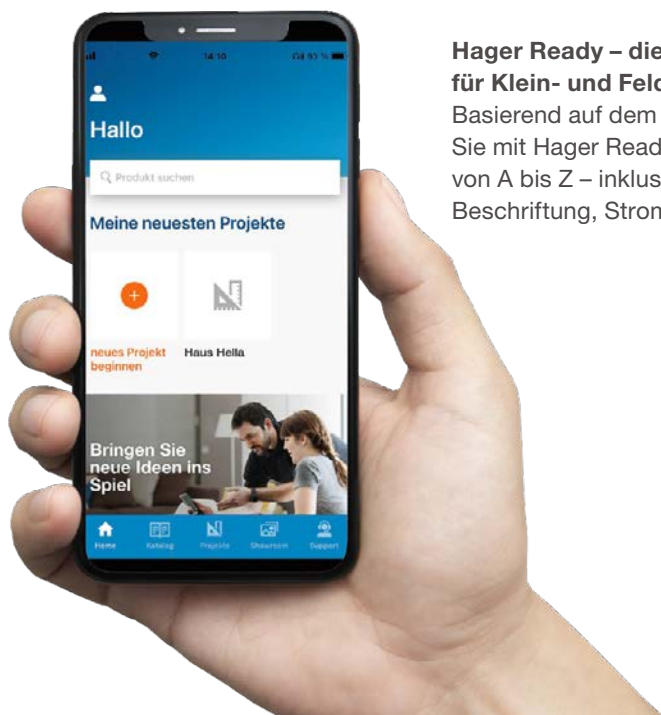

Hager Ready Einfach schnell.

Hager Ready ist der erfolgreiche digitale Assistent zur Planung von Klein- und Feldverteilern: Seit seiner Einführung im Februar 2018 wurde er bereits über 140.000-mal heruntergeladen. Sind auch Sie schon Hager Ready? Vier gute Gründe, warum Sie es schnell werden sollten: hager.de/hagerready

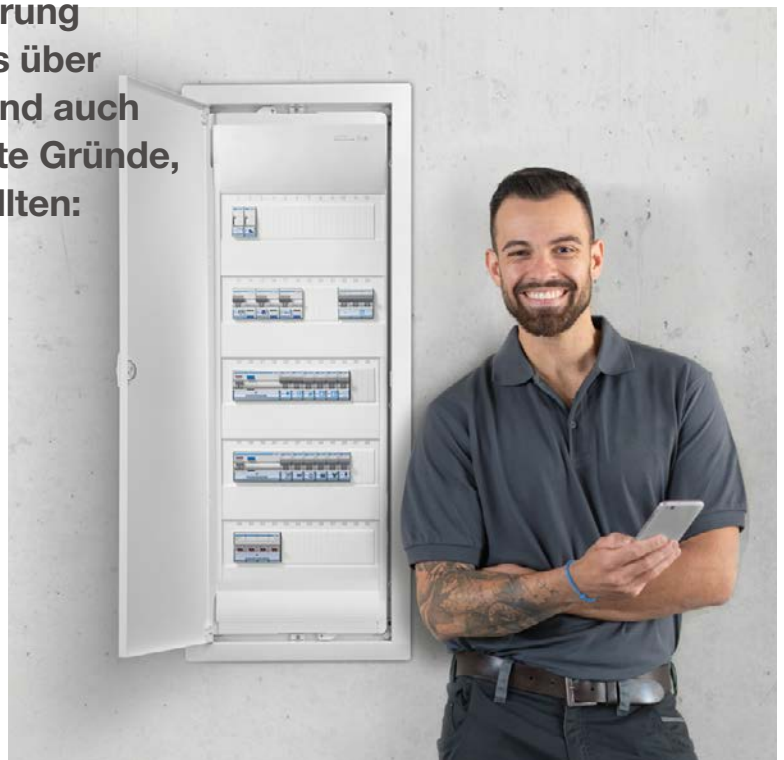

01 Raumbuch anlegen

Im ersten Schritt definieren Sie Ausstattung, Gebäudetyp und Zustand. Dann planen Sie mit Hager Ready und Ihrem Kunden Schalter und Steckdosen für jeden Raum – und schon kann's losgehen!

„Toll finde ich, dass sich die Funktionen ständig verbessern. Das Öffnen der App geht zum Beispiel viel schneller, ohne dass man vorher etwas herunterladen muss. Bin gespannt auf die nächsten Updates. Weiter so!“

Sebastian W., Lehrer

02 Verteiler konfigurieren

Aus dem Raumbuch konfiguriert Hager Ready automatisch den passenden Klein- oder Feldverteiler mit allen erforderlichen Modulargeräten. Selbstverständlich gemäß der geltenden Norm.

„Ich nutze die App auch, um vorhandene Verteilungen nachzudokumentieren. Sehr hilfreich, vor allem jetzt, wo man auch Feldverteiler auswählen kann.“

Robert G., Elektriker

03 Dokumentationen erstellen und Produkte bestellen

Hager Ready erstellt Beschriftungsstreifen für alle Modulargeräte und die Legende für die Verteilertür als PDF zum Ausdrucken. Auch Stromlauf- und Aufbaupläne sind mit einem Klick abrufbar. Dank der integrierten Elbridge 2.0 Schnittstelle können Sie Stücklisten direkt an einen Großhändler Ihrer Wahl übertragen und eine Bestellung in dessen Online-Shop auslösen.

„Eine gute App für Pläne und Beschriftungen. Ich verwende inzwischen gerne die Tablet-Version und würde mich freuen, wenn es bald auch auf dem Laptop funktioniert.“

Dennis M., Auszubildender

04 Projekte abschließen

Ihre Projektdaten können Sie jederzeit anpassen, mit Kollegen teilen oder für die Weiterverarbeitung in Hagercad exportieren.

„Habe die App vor Kurzem wiederentdeckt und bin begeistert, was es alles Neues gibt. Die Anbindung zu Hagercad erspart mir beispielsweise viel Zeit.“

Ralf B., Elektromeister



**Jetzt updaten oder neue Version
kostenlos downloaden und testen:**



Um Hager Ready in vollem Umfang zu nutzen, registrieren Sie sich am besten gleich bei myHager auf [hager.de](https://www.hager.de).

[hager.de/hagerready](https://www.hager.de/hagerready)

Vor Ort in den Regionen

Region Mitte

Technisches Service Center Saarbrücken

Zum Gunterstal
66440 Blieskastel
Telefon 06842 945-2900
Telefax 06842 945-2909
saarbruecken@hager.de

Technisches Service Center Frankfurt

Edmund-Rumpler-Str. 3
Gateway Gardens
60549 Frankfurt am Main
Telefon 069 8383159-2900
Telefax 069 8383159-2959
frankfurt@hager.de

Region West

Technisches Service Center Köln

Robert-Bosch-Straße 10 a
50769 Köln
Telefon 0221 59788-2900
Telefax 0221 59788-2945
koeln@hager.de

Technisches Service Center Dortmund

Revierstraße 3
44379 Dortmund
Telefon 0231 935050-2900
Telefax 0231 935050-2986
dortmund@hager.de

Region Nord

Technisches Service Center Hamburg

Neumühlen 11
22763 Hamburg
Telefon 040 670513-2900
Telefax 040 670513-2932
hamburg@hager.de

Region Ost

Technisches Service Center Berlin

Mohrenstraße 17
10117 Berlin
Telefon 030 2360722-2900
Telefax 030 2360722-2952
berlin@hager.de

Technisches Service Center Leipzig

Zeppelinstraße 2
04509 Wiedemar
Telefon 034207 400-2900
Telefax 034207 400-2909
leipzig@hager.de

Region Süd

Technisches Service Center München

Münchner Straße 87 b
85221 Dachau
Telefon 08131 2927-2900
Telefax 08131 2927-2909
muenchen@hager.de

Technisches Service Center Bamberg

Laubanger 21
96052 Bamberg
Telefon 0951 96513-2900
Telefax 0951 96513-2948
bamberg@hager.de

Region Südwest

Technisches Service Center Stuttgart

Eichwiesenring 1/1
70567 Stuttgart
Telefon 0711 727231-2900
Telefax 0711 727231-2909
stuttgart@hager.de

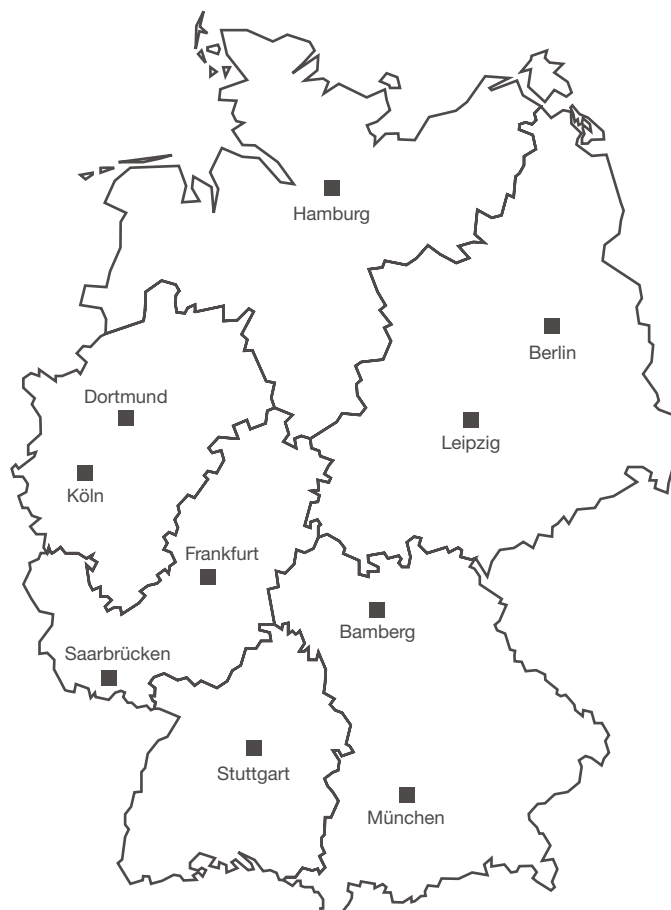

:hager

Hager Vertriebsgesellschaft mbH & Co. KG

Zum Gunterstal
66440 Blieskastel
info@hager.de

hager.de

Fragen zur Technik?

Allgemeine Fragen zur Technik

06842 945-9700
beratung@hager.de

Energieverteilung und Zählerplatzsysteme

06842 945-9701
beratung@hager.de

Leitungsführung und Raumanschlusssysteme

06842 945-9702
beratung@hager.de

Fragen zu Seminaren oder Anmeldungen?

Zentrale Seminar-Anmeldungen
06842 945-7221
hager.de/seminare

Schalterprogramme und Gebäudesteuerung

(inkl. domovea und KNX-spezifische Applikationen)

06842 945-9705
beratung@hager.de

Türkommunikation

06842 945-9704
beratung@hager.de

Planungssoftware

(z.B. hagercad, ZPlan oder Semiolog)

06842 945-9703
beratung@hager.de

Benötigen Sie Informationsmaterial?

Kataloge und Broschüren
Bestellen oder downloaden:
hager.de/infomaterial

Wir sind Partner von



:hager

Hager Vertriebsgesellschaft mbH & Co. KG

Zum Gunterstal

66440 Blieskastel

hager.de