

Leitungsführung und
Raumanschlusssysteme

Boden- steckdosen

Viel Anschluss
auf wenig Raum

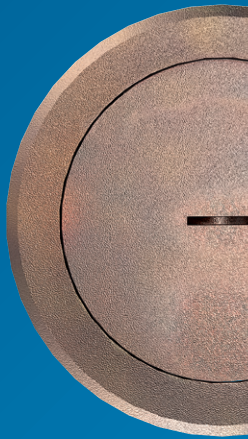
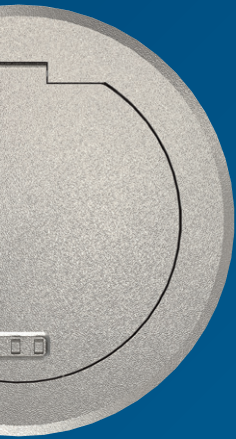

:hager

Große Räume flexibel versorgen

Große Räume flexibel mit Strom und Daten zu versorgen, ist eine echte Herausforderung. Unsere neuen Bodensteckdosen begegnen ihr mit robuster Bauart, dezenter Optik und flexiblen Anschlussmöglichkeiten. Die hohe Traglast und Schutzart empfehlen sie auch für trocken und nass zu reinigenden Böden mit starkem Publikums- oder Lastenverkehr. Die ansprechenden Deckel- und Farbvarianten bieten maximale Einsatzvielfalt. Ein Befestigungssystem für alle Bodenarten erleichtert die Installation. Mit unseren neuen Bodensteckdosen finden Sie für jeden Boden den richtigen Anschluss.



Hoher Schutz

- Schutzart IP66: Einsatz in nass zu reinigenden Böden möglich
- Hohe Traglast bis zu 1000 kg: Bodendose ist überfahrbar
- Tubus ermöglicht Schwallwasserschutz im genutzten Zustand

Attraktives Design

- Drei Deckelvarianten, fünf Farben
- Bis zu vier Anschlussmöglichkeiten
- Dezentes Erscheinungsbild: passend zu jedem Bodenbelag

Einfache Installation

- Universell einsetzbar
- Befestigungssystem für alle Bodenarten
- Praktisches Schalungselement vereinfacht Montage





Ideal für

- Räume mit Publikumsverkehr:
z. B. Einzelhandel, Supermärkte,
Hotels, Fitnessstudios, Autohäuser
- Bildungseinrichtungen:
z. B. Schulen, Universitäten,
Kindergärten
- Büro- und Verwaltungsgebäude



Auf jeden Boden passt ein Deckel

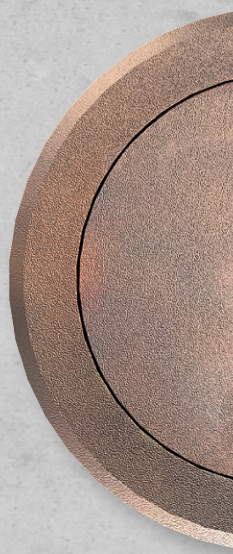
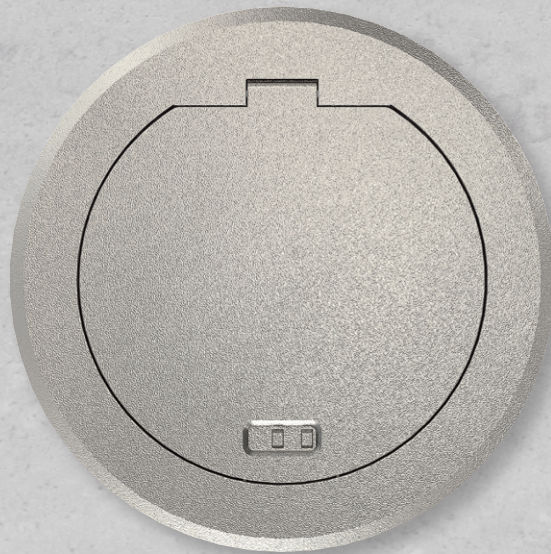
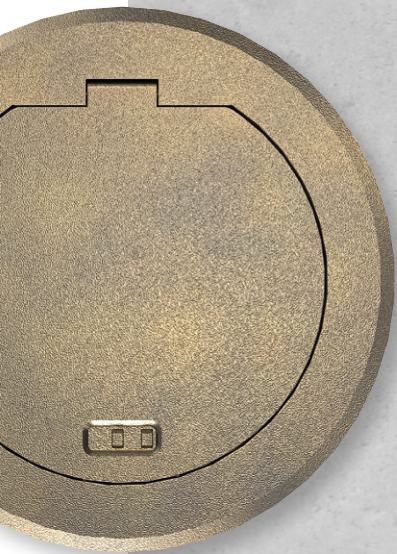

Mit den neuen Bodensteckdosen machen Sie bei Ihren Kunden buchstäblich „Boden gut“: Ergänzend zu den Anschlüssen an der Wand bieten sie dezente Anschlussmöglichkeiten mitten im Raum und damit mehr Nutzungsmöglichkeiten. Die attraktive Designvielfalt bietet für jeden Boden den passenden Deckel.

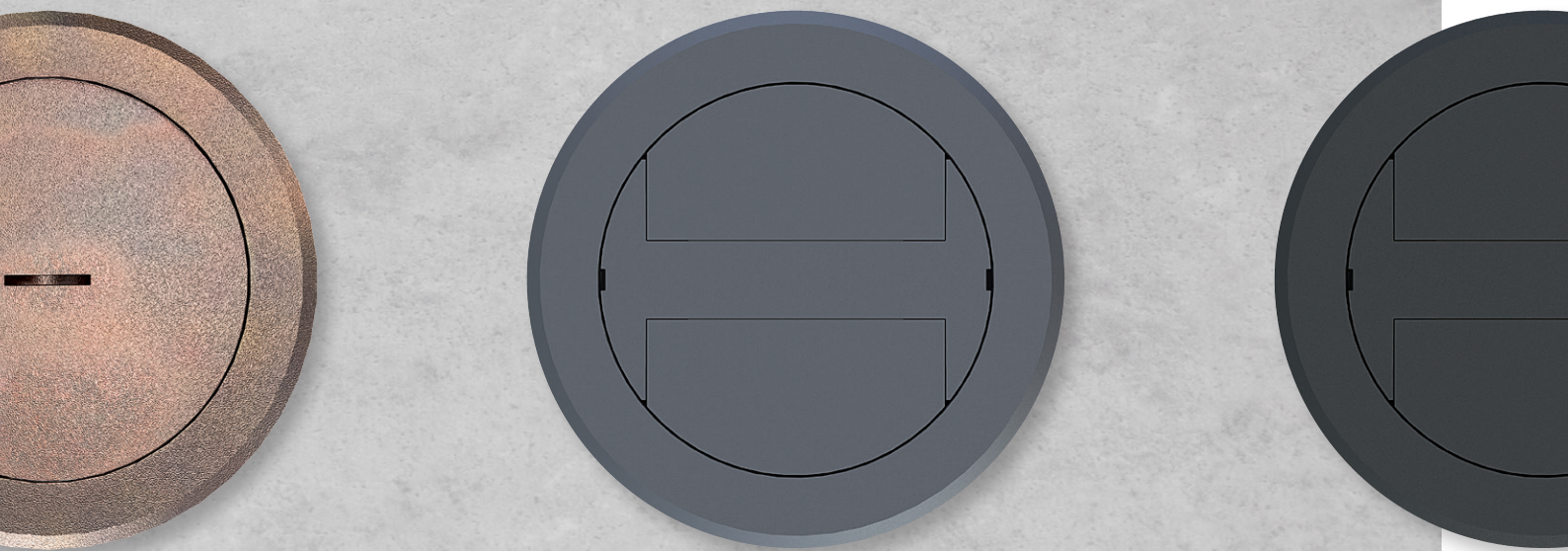

Designs und Farben

Die Bodensteckdosen erhalten Sie in drei Deckel- und fünf Farbvarianten: Metall-Klappdeckel und Metalldeckel mit Tubus, jeweils in Silber, Alt-Kupfer oder Alt-Messing. Sowie Kunststoffdeckel in Grau oder Schwarz.

Viel Anschluss auf wenig Raum

Die neuen Bodendosen sind modular aufgebaut: Sie bestehen aus Installationsdose, Geräteaufnahme und Deckelvariante. Alle Komponenten sind perfekt aufeinander abgestimmt. Unser praktisches Einbaubehör sorgt für einfache und schnelle Montage auf jedem Untergrund.

Bis zu vier Anschlussmöglichkeiten

Die kompakte Bodensteckdose nutzt den Anschlussraum optimal aus: Auf nur 122 mm Einbaudurchmesser passen zwei 230-V-SCHUKO®-Steckdosen und zwei Daten-/Multi-mediaanschlüsse. Alle Steckplätze sind gleichzeitig nutzbar.





Passgenaue Deckel

Alle Deckelvarianten haben einen Durchmesser von 150 mm und passen auf die gleiche Installationsdose. Das vereinfacht Bestellung, Logistik und Montage.



Einheitliche Installationsdose

Durch die intelligente Bauform sind die unterschiedlichen Stromarten für Energie- und Datenleitungen sicher voneinander getrennt. Am Dosenunterteil und an der Geräteaufnahme können jeweils zwei Zugenlastungen montiert werden. Das bietet zusätzliche Sicherheit bei der Installation und im Betrieb. Bei dünnen Untergründen sorgt ein Klemmring für sicheren Halt in der Bodenplatte.

Mehr zur Installationsdose auf Seite 14.



Praktisches Schalungselement

Das Schalungselement (Zubehör) aus halogenfreiem Kunststoff ermöglicht eine konkurrenzlos schnelle und saubere Installation auf Estrichböden.

Mehr zur Estrichinstallation auf Seite 16.



Hohe Traglast:

- große Fläche zehn kN
- kleine Fläche drei kN
- PKW-überfahrbar

Wassergeschützt:

- Schutzart IP66 im geschlossenen Zustand
- Schwallwasserschutz im genutzten Zustand
- Einsatz in nass zu reinigenden Böden gemäß DIN EN 50085-2-2



Wasser marsch Kein Problem

Der robuste Metaldeckel mit integriertem Tubus schützt die Bodeninstallation nicht nur vor schweren Lasten, sondern auch vor eindringendem Wasser. Durch die hohe Schutzart IP66 eignet er sich für alle nass zu reinigenden Böden im Innenbereich.

Perfekter Schwallwasserschutz

Der Tubus bietet gleich mehrere Vorteile für den Anwender. Er verhindert das Eindringen von Wasser in den Installationsraum bis zu einer Höhe von zehn mm. So kann der Boden nass gereinigt werden, während mehrere elektrische Geräte angeschlossen sind. Im geschlossenen Zustand bietet er den vollen IP66-Schutz und kann auch mit Nassreinigungsmaschinen überfahren werden.

Um den Wendetubus aufzustellen, öffnet man den Deckel mit einer Münze oder einem ähnlichen Metallgegenstand. Nach dem Einsatz wird der Tubus einfach wieder unsichtbar in der Bodendose versenkt.

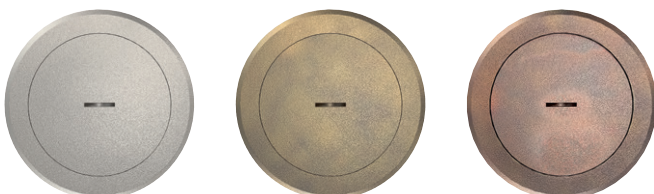

Designvarianten

Den Metaldeckel mit integriertem Tubus erhalten Sie in den Farben Silber, Alt-Messing und Alt-Kupfer.



Hohe Traglast:

- große Fläche zehn kN
- kleine Fläche drei kN
- PKW-überfahrbar

Wassergeschützt:

- Schutzart IP66 im geschlossenen Zustand
- Schwallwasserschutz im genutzten Zustand
- Einsatz in nass zu reinigenden Böden gemäß DIN EN 50085-2-2



Hart im Nehmen Stark im Design

Der Metall-Klappdeckel kombiniert robuste Bauart mit edlem Design. Damit zeigt er sich nicht nur sehr belastbar, sondern fügt sich auch harmonisch in Bodenbeläge wie Parkett oder Steinfliesen ein. Im geschlossenen Zustand können die Böden dank Schutzart IP66 auch nass gereinigt werden.

Trittsicher – dank Rastfunktion

Über den seitlichen Schieber lässt sich der Klappdeckel einfach öffnen. Das integrierte Federsystem sorgt für ein angenehmes Handling. Nach dem Einstecken der Leitungen können Sie den Klappdeckel in einer Leitungsausführungsposition einrasten. So sind die angeschlossenen Leitungen vor Beschädigungen geschützt, die beim Auftreten auf den Deckel entstehen könnten.

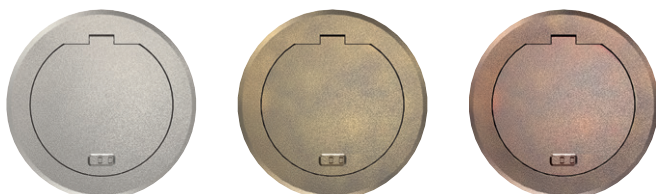
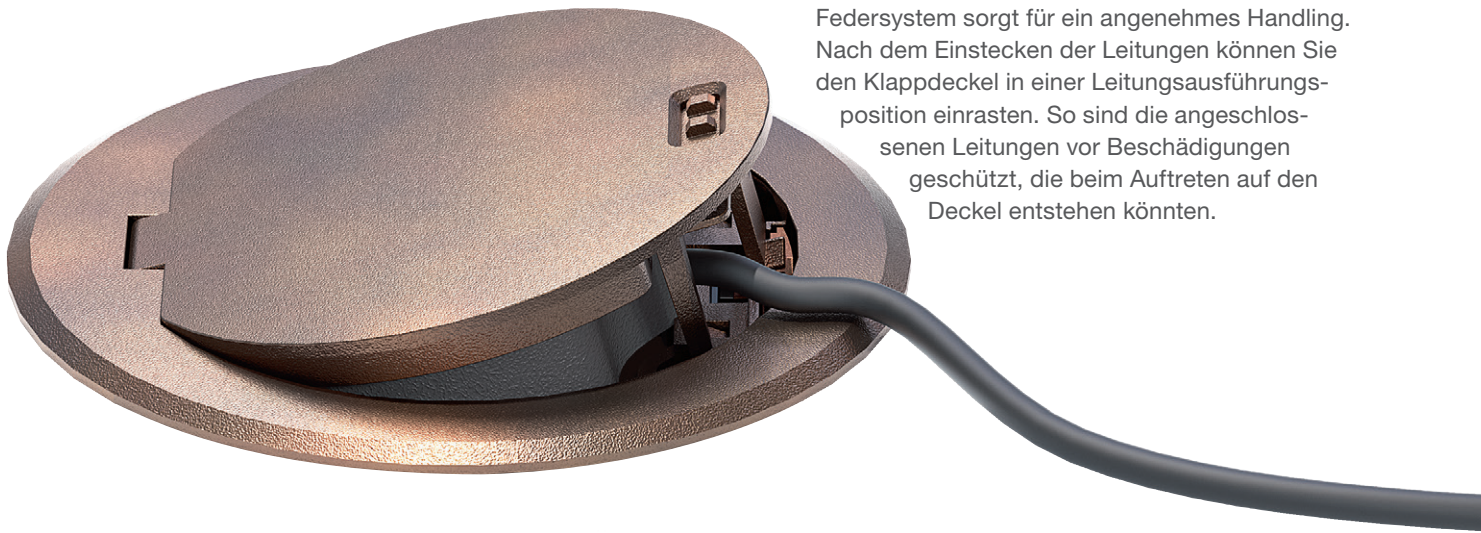

Designvarianten

Den Metall-Klappdeckel erhalten Sie in den Farben Silber, Alt-Messing und Alt-Kupfer.



Runde Sache

Die Bodensteckdose mit Kunststoffdeckel eignet sich perfekt für trocken zu pflegende Böden in Büro- und Verwaltungsgebäuden. Die hochwertigen Farben Eisengrau und Tiefschwarz fügen sich harmonisch in jeden Untergrund, z. B. Teppichboden, ein. Die hohe Funktionalität eröffnet Ihnen ein breites Anwendungsspektrum.

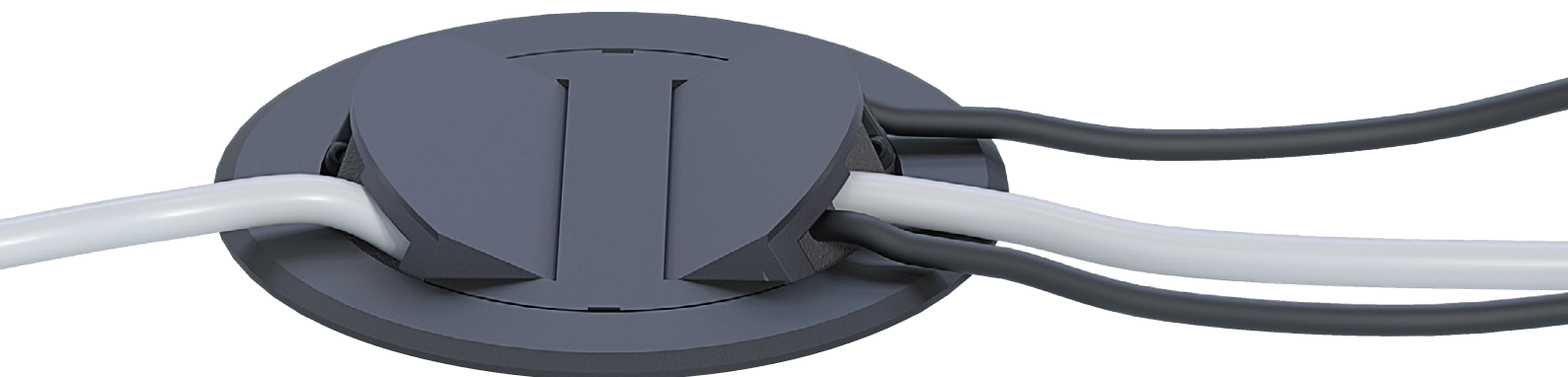

Vielfältige Anschlussmöglichkeiten

Die Leitungen können durch zwei gegenüberliegende Leitungsauslässe ausgeführt werden. Nach dem Einstecken der Leitungen kann der Klappdeckel in einer Leitungsauslassposition eingerastet werden, um Beschädigungen durch unbeabsichtigtes Auftreten vorzubeugen. Um längere Leitungswege zu überbrücken, empfiehlt sich der Einsatz von Flachketten.

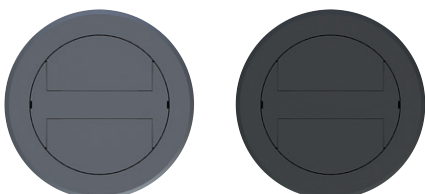

Designvarianten

Den Kunststoff-Klappdeckel erhalten Sie in den Farben Grau RAL7011 und Schwarz RAL9005.

Smart aufgebaut Schnell eingebaut

Die Installationsdose überzeugt durch zahlreiche konstruktive Vorteile, die Ihnen die Installation besonders leicht machen. Für alle Deckelvarianten und Bodenarten (System- oder Estrichboden) kann die gleiche Installationsdose eingesetzt werden.

01 **Kompakter Anschlussraum**

Der Anschlussraum bietet ausreichend Platz für bis zu zwei SCHUKO®-Steckdosen und zwei Daten- oder Multimediaanschlüsse.

02 **Getrennte Stromführung**

Die Installationsdose ist so aufgebaut, dass die unterschiedlichen Stromarten für Energie- und Datenleitungen sicher voneinander getrennt sind.

03 **Doppelte Zugentlastung**

An der Geräteaufnahme und am Dosenunterteil können jeweils zwei Zugentlastungen vorgenommen werden.

04 **Befestigungskrallen**

Drei Befestigungskrallen dienen der sicheren Fixierung der Bodensteckdose in Systemböden. Für dünnere Bodenplatten ist ein zusätzlicher Klemmring erhältlich. Siehe Seite 18.



01

02

04

03

Installation im Estrichboden

Schnell, einfach, sauber: Mit Hilfe unseres Schalungselements (SER02) aus halogenfreiem Kunststoff geht die Installation in Estrichböden besonders leicht von der Hand.

01

Richten Sie den Schalungskörper vor dem Gießen auf den Boden aus. Er lässt sich von vier Seiten mit bis zu 16 Leerrohren (Ø 20/25 mm) oder bis zu vier Unterflurkanälen (190 × 28 mm) verbinden. So haben Sie eine große Anzahl von Einführungsmöglichkeiten und Anschlussoptionen.

02

Ist der Estrich ausgehärtet, trennen Sie den überstehenden Teil des Schalungselements flächenbündig mit einem Teppichmesser ab.

03

Der Zylinder des Schalungselements ist exakt auf den Durchmesser der Installationsdose zugeschnitten und sorgt für sicheren Halt. Nach dem Geräteeinbau in der Installationsdose müssen Sie diese nur noch in die Einbauöffnung einsetzen, ausrichten und mit den Befestigungskrallen fixieren.

04

Deckel aufsetzen, einrasten und fertig!



04

03

02

01

hager
SER02
Ø 120 x 155

Installation im Systemboden

Systemböden – ob als Hohl- oder Doppelboden – bieten hohe Flexibilität bei der Elektroinstallation. Auch hier passen unsere neuen Bodensteckdosen wie angegossen. Bei späteren Umnutzungen oder Nachrüstungen können nach Bedarf weitere Bodensteckdosen ergänzt werden.

Haltekrallen für dicke Bodenplatten

Die drei Befestigungskralen sorgen für sicheren Halt in Bodenplatten aller Art.





Einbaudurchmesser 122 mm

Mit einer Stichsäge setzen Sie die Einbauöffnungen an jeder gewünschten Stelle im Boden.

Klemmring für dünne Böden

Ein spezieller Klemmring aus dem Zubehör (BSR02R) dient der Befestigung an dünnen Bodenplatten (Spannbereich < 32 mm). Der Klemmring wird einfach an die Bodensteckdose aufgeschraubt und lässt sich flexibel an die jeweilige Bodendicke anpassen.



Bitte beachten Sie die Systemböden-Richtlinie (SysBöR) Ihrer jeweiligen Landesbauordnung.

Dreifach praktisch: Komplettsets

Aller guten Dinge sind drei: Neben der modularen Lieferform erhalten Sie die neuen Bodensteckdosen deshalb in drei praktischen Komplettsets. Das vereinfacht die Planung, Bestellung und Logistik, reduziert Arbeitsaufwand und Kosten und erspart unnötiges Verpackungsmaterial.

Jedes Set besteht aus:

- Installationsdose
- Zweifach SCHUKO®-Steckdose
- Montageplatte für zwei Daten-/Multimediaanschlüsse
- Deckel: Klappdeckel Metall, Metalldeckel mit Tubus oder Kunststoffdeckel



Bestellnummer BSR02D01
SET Bodensteckdose
Klappdeckel Metall silber



Bestellnummer BSR02D02
SET Bodensteckdose
Metalldeckel mit Tubus



Bestellnummer BSR02D03
SET Bodensteckdose
Klappdeckel Kunststoff schwarz



BSR02D01

Bodensteckdosen Komplettssets

Mindest-Einbautiefe: 86 mm
 Einbaudurchmesser: 122 mm
 Außendurchmesser: 150 mm

Bezeichnung	VPE	PrGr	Preis	Best.Nr.
Boden-STD Met. Klappdeckel silber SET	1	T080	282,20 €/St ★	BSR02D01
Boden-STD Met. Tubus silber SET	1	T080	305,90 €/St ★	BSR02D02
Boden-STD Kunsts. Klappdeckel 9005 SET	1	T080	129,70 €/St ★	BSR02D03



BSR02D

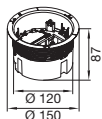

Installationsdose

Bezeichnung	VPE	PrGr	Preis	Best.Nr.
Installationsdose 2x45er für BS R02	1	T080	66,80 €/St ★	BSR02D

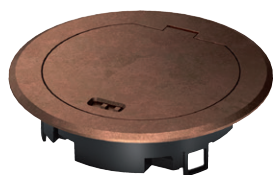

BSR02MKK

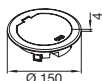

Klappdeckel Metall

Bezeichnung	Farbe	VPE	PrGr	Preis	Best.Nr.
Metall Klappdeckel für BSR02 Atl Kupfer	kupfer	1	T080	219,30 €/St ★	BSR02MKK
Metall Klappdeckel für BSR02 Alt Messing	Messing	1	T080	219,30 €/St ★	BSR02MKM
Metall Klappdeckel für BSR02 Silber	silber	1	T080	199,40 €/St ★	BSR02MKS

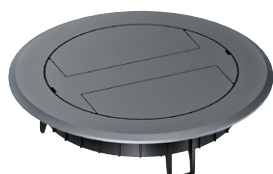

BSR02KK7011

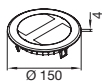

Klappdeckel Kunststoff

Bezeichnung	Farbe	VPE	PrGr	Preis	Best.Nr.
Kunststoff Klappdeckel für BSR02 eg	eisengrau	1	T080	38,90 €/St ★	BSR02KK7011
Kunststoff Klappdeckel für BSR02 ts	schwarz	1	T080	38,90 €/St ★	BSR02KK9005

Metalldeckel mit Tubus

Bezeichnung	Farbe	VPE	PrGr	Preis		Best.Nr.
Metall Tubus für BSR02 Alt Kupfer	kupfer	1	T080	244,30 €/St	★	BSR02MTK
Metall Tubus für BSR02 Alt Messing	Messing	1	T080	244,30 €/St	★	BSR02MTM
Metall Tubus für BSR02 Silber	silber	1	T080	224,40 €/St	★	BSR02MTS



BSR02MTK

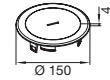

Montageplatten

Bezeichnung	VPE	PrGr	Preis		Best.Nr.
Montageplatte Typ 01 19,3x14,8 zweifach	1	T080	7,60 €/St	★	BSM012
Montageplatte Typ 03 19,5x14,85 zweifach	1	T080	7,60 €/St	★	BSM032
Montageplatte Typ 05 20,1x14,8 zweifach	1	T080	7,60 €/St	★	BSM052
Montageplatte Typ 030 12,8x21 einfach	1	T080	7,60 €/St	★	BSM301



BSM012

Klemmring für Spannungsbereich kleiner 32 mm

Werkstoff:

Polyamid (PA)

Bezeichnung	VPE	PrGr	Preis		Best.Nr.
Installationsdose Ring für <32mm	1	T080	18,40 €/St	★	BSR02R



SER02



Schutzkontaktsteckdose 33° Rastec 45, 2-fach

Ausführung:
Nennspannung:
Halogenfrei:

2 fach
250 V
ja

Bezeichnung	Farbe	VPE	PrGr	Preis		Best.Nr.
Steckdose 2-f 33° 16A/250V Rastec 45 rw	reinweiß	10	T080	24,30 €/St		ESR2339010
Steckdose 2-f 33° 16A/250V Rastec 45 ro	orange	10	T080	24,30 €/St		ESR2332004
Steckdose 2-f 33° 16A/250V Rastec 45 mgr	grün	10	T080	24,30 €/St		ESR2336029



ESR2339010

Schalungselement Kunststoff

Bezeichnung	VPE	PrGr	Preis		Best.Nr.
Schalungselement R02 H=155mm	1	T070	26,30 €/St	★	SER02



SER02

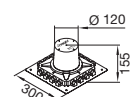

:hager

Hager Vertriebsgesellschaft mbH & Co. KG
Zum Gunterstal
66440 Blieskastel

hager.de

:hager

B.
Berker

ELCOM.