

DE FR
NL EN

Detecteur de présence 2 canaux Two-channel Presence Detector

TX510



FR Notice d'instructions

Les détecteurs TX510 sont des détecteurs de présence 2 canaux capables de détecter des mouvements de faible amplitude (Ex: personne travaillant dans un bureau). Cette détection se fait à l'aide de 2 capteurs pyroélectriques qui se trouvent sous les lentilles de détection ⑤. De plus, le capteur de luminosité ⑥ mesure en continu la luminosité ambiante en la comparant au réglage de seuil de luminosité fixé par le potentiomètre ②. La tête du détecteur est orientable à 90° et permet d'adapter la zone de détection suivant la configuration du local. Ces produits font partie du système d'installation Tebis.

Configuration

- TX100 V.1.8.0: description détaillée dans la notice livrée avec le configurateur.
- ETS: Logiciel d'application TL510. Base de données et descriptif disponibles chez le constructeur.

Fonctions

- 2 voies de commande par le bus KNX
- Réglage des temporisations de la commande éclairage et de la commande présence via les potentiomètres ① et ③ sur le produit ou via ETS.
- Réglage du seuil de luminosité via le potentiomètre ② sur le produit ou via ETS.

Les fonctions précises de ces produits dépendent de la configuration et du paramétrage.

Câblage, test et mise en route

Commande éclairage:

La commande d'allumage est émise dès lors que le niveau de luminosité défini par le potentiomètre ② est jugé insuffisant et qu'une présence est détectée.

La commande de coupure est émise à échéance de la temporisation ① ou dès lors que la luminosité ambiante est suffisante.

La temporisation ① est relancée après chaque détection de présence.

En mode semi-automatique (potentiomètre ① réglé sur Sa), la commande d'allumage est réalisée à l'aide d'un bouton poussoir communicant. La commande de coupure est émise à la fin de la temporisation éclairage ou par le détecteur dès lors que la luminosité ambiante est suffisante.

Association de plusieurs détecteurs

Le produit peut être associé à un ou plusieurs détecteurs afin d'étendre la zone de couverture.

Commande présence:

Trois modes de fonctionnement sont proposés.

Dans le mode 1, le potentiomètre ③ est réglé sur une temporisation T2 < 10'.

Après 30s de surveillance, la commande présence est émise.

A l'échéance de la temporisation T2, la commande absence est émise.

Ce mode est utilisé pour les applications telles

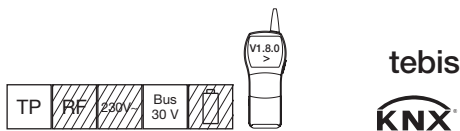

que relance de VMC, signalisation, ... Dans le mode 2, le potentiomètre ③ est réglé sur une temporisation T2 >= 10'. Après 15 min de surveillance, la commande présence est émise. A l'échéance de la temporisation T2, la commande absence est émise. Ce mode est utilisé pour les applications telles que le changement de consigne chauffage, ... Dans le mode 3, le potentiomètre ③ est réglé sur P et la commande se déclenche immédiatement. La temporisation est fixe (2 min).

Mode Test:











Ce mode permet de valider la zone de détection. Pour sélectionner ce mode, mettre le potentiomètre ① sur la position "test". Chaque détection sera alors signalée par l'allumage du voyant V1 ④ durant 1 seconde si le niveau d'éclairement est inférieur au seuil réglé. L'émission d'ordre sur le bus sera inhibée et les réglages de temporisation seront ignorés.

Mise sous tension

A la mise sous tension, la détection est inhibée pendant 30 sec. maximum (la led rouge clignote).

Réglages

Les 2 tableaux ci-dessous vous permettront d'effectuer les réglages nécessaires au bon fonctionnement du détecteur.

 lux	 min 5'	Commande éclairage sortie S1
	  30°	Commande sortie S2 mode 1
	  >math>10^\circ</math>	Commande sortie S2 mode 2
 lux	 test	Test
	  P	Commande sortie S2 mode 3

Ordre de grandeur de luminosité

Position du potentiomètre	Valeur en Lux	Lieux d'application
1	5	—
2	100	Couloir
3	200	Couloir, WC
4	300	Travail sur écran
5	500	Bureaux
6	800	Salles de classes, Laboratoire
On	Inhibition de la mesure de luminosité	

Les positions du potentiomètre de ce tableau sont indicatives et dépendent de l'environnement d'installation (mobilier, sol, mur...).

Montage cf annexe

TX510 devices are 2-channel presence detectors capable of detecting low amplitude movements (e.g. person working in an office). Detection is by means of 2 pyroelectric sensors located under detection lenses ⑤. Additionally, a brightness sensor ⑥ measures room brightness on a continuous basis, matching it against the brightness threshold set by potentiometer ②. The head of the detector is directional at 90° and can be used to adjust the detection area according to the room configuration. These products are part of Tebis installation system.

Configuration

- TX100 V.1.8.0: detailed description in instructions supplied with configurator.
- ETS: TL510 application software. Databases and description available from manufacturer.

Features

- 2 control channels via KNX bus.
- Time delay adjustment for brightness and presence controls via product potentiometers ① and ③ or via ETS.
- Brightness threshold adjustment via product potentiometer ② or via ETS.

The actual features of these products depend on their respective configuration and set-up.

Wiring, test and start-up

Lighting command:

Switch-on command is transmitted when the brightness level as set by potentiometer ② is considered to be too low and when a presence is detected.

The cut-off command is transmitted when time delay ① has expired or when room brightness is sufficient.

The time delay ① is re-started after presence detection has occurred.

In Semi-Automatic Mode (potentiometer ① set to Sa), the switch-on control is carried out by pressing the communicating pushbutton. A switch-off command is issued at the end of the lighting time-out or by the detector as soon as the ambient lighting is sufficient.

Association of several detectors:

It can be associated with one or several detectors in order to extend its zone of coverage.

Presence control:

Three operating modes are available. In mode 1, potentiometer ③ is set with time delay T2 < 10'. After 30sec monitoring, the presence command is transmitted. When time delay T2 has expired, the absence command is transmitted. This mode is used in applications such as mechanical ventilation re-start, signalling... In mode 2, potentiometer ③ is set with time delay T2 >= 10'. After 15 min monitoring, the presence command is transmitted. When time delay T2 has expired, the absence command is transmitted. This mode is used in applications such as change of heating set-point... In mode 3, potentiometer ③ is set to P and the command is released immediately. The delay is fixed (2min).

Test mode:

This mode is used to validate the detection area. For selecting this mode, set potentiometer ① to "TEST" position. Detection will then always be signalled by V1 indicator light ④ switch-on for 1 sec if the brightness level is lower than set threshold. Transmission of order to bus will be inhibited and time delay settings ignored.

Power-on:

On power-on, detection is inhibited for 30 sec maximum (the red LED flickers).

Installation

See Appendix.

Potentiomètres de réglages Adjustment potentiometers

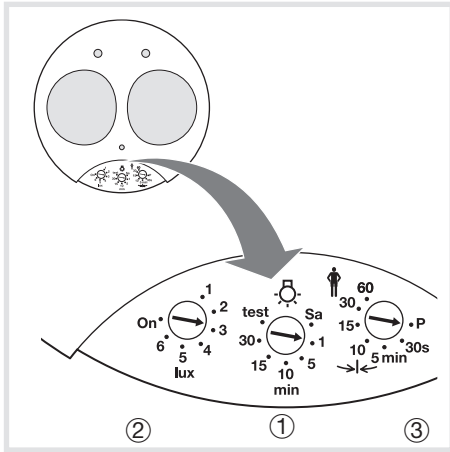

Adjustments

Refer to the two tables below to make the adjustments required for a correct operation of the detector.

	Control of lighting output S1
	Control of output S2 mode 1
	Control of output S2 mode 2
	Test
	Control of output S2 mode 3

Instances of lighting levels

Position of potentiometer	Lux Value	Application
1	5	—
2	100	Corridor
3	200	Corridor, WC
4	300	VDU work
5	500	Offices
6	800	Laboratory, classrooms
On	Brightness measurement inhibition	

The positions of the potentiometer of this table are indicative and depend on the installation environment (furniture, ground, walls,...).

Zones de détection - Detection areas

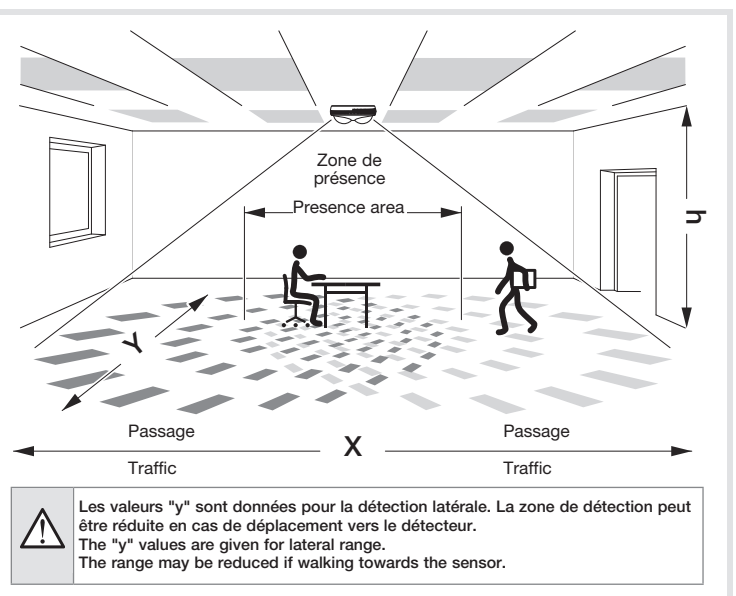
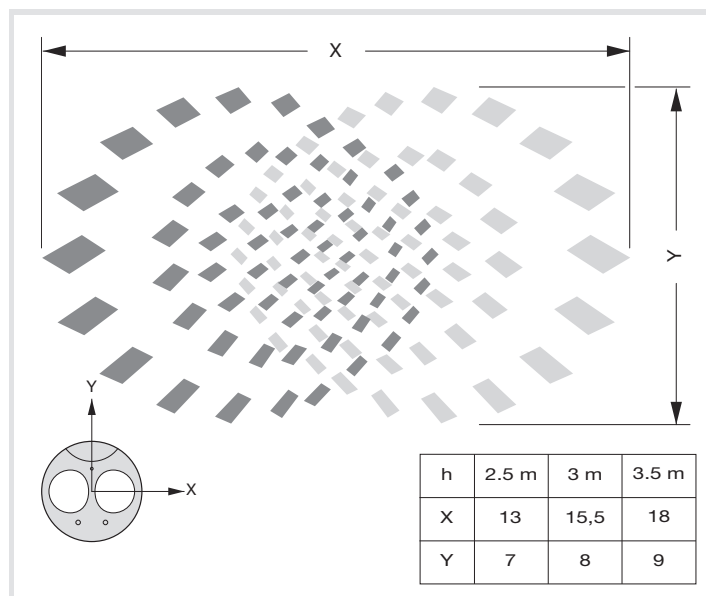

Description du détecteur - Description of detector

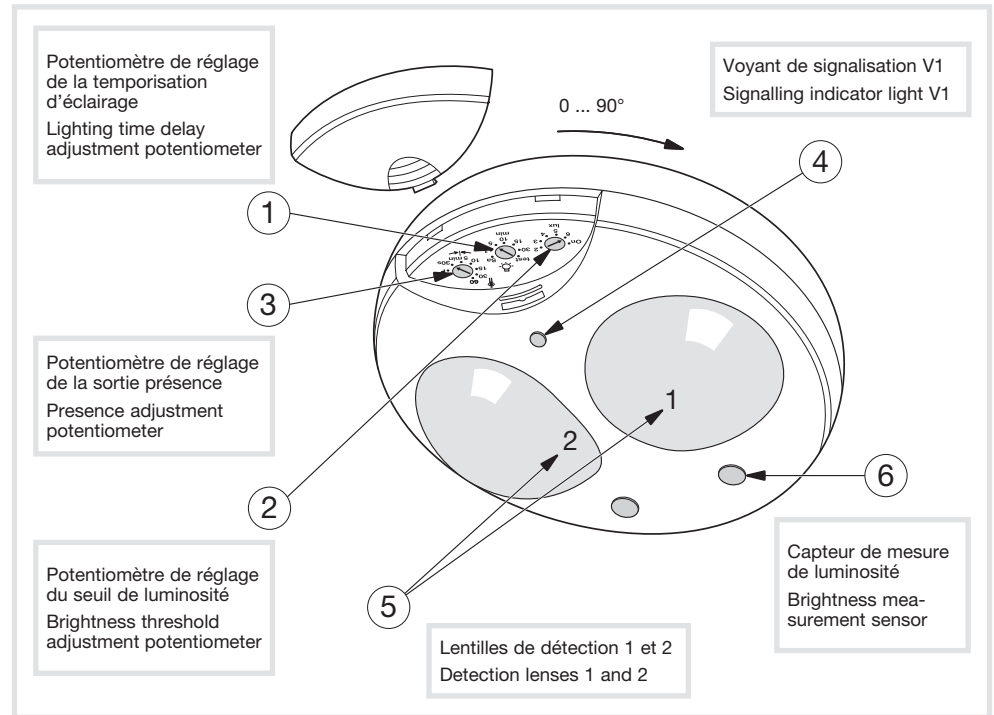

Spécifications techniques / Technical characteristics

Caractéristiques électriques	Electrical specifications	
Tension d'alimentation:	Supply voltage:	Bus 30 V $\overline{\text{---}}$ TBTS/SELV
Consommation à vide:	Power consumption:	12 mA
Caractéristiques fonctionnelles	Entering instructions	
Temporisation éclairage via potentiomètre :	Lighting time delay via potentiometer :	1 \rightarrow 30 min
Temporisation présence via potentiomètre :	Presence time delay via potentiometer :	30s \rightarrow 60 min
Seuil de luminosité :	Brightness threshold:	5 \rightarrow 1200 Lux
Hauteur d'installation recommandée	Recommended installation distance from ground:	2,5 m \rightarrow 3,5 m
Environnement	Environment	
T° de fonctionnement:	Operating temperature:	0°C \rightarrow +45°C
T° stockage:	Storage temperature:	-10°C \rightarrow +60°C
Classe d'isolation:	Class of isolation:	III
IK:	IK:	IK03
Indice de protection:	Protection index:	IP41
Mode de transmission:	Communication Media:	TP1
Mode de configuration:	Configuration mode:	S-mode / easy link controller



- Appareil à installer uniquement par un installateur électrique.
- Respecter les règles d'installation TBTS.



- This device must be installed only by a qualified electrician.
- Conform to SELV installation rules.

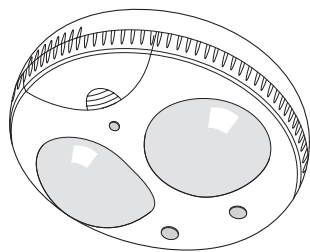

Kanal-Präsenzmelder 2 Anwesenheitsmelder 2 kanalen

TX510

DE Bedienungsanleitung

Der TX510 ist ein 2-Kanal-Bewegungsmelder, der dazu dient, das Vorhandensein geringfügiger Bewegungen (z. B. Personen, die am Schreibtisch sitzend arbeiten) zu melden. Der Detektionsvorgang erfolgt über 2 unter den Melderlinsen ⑤ installierte pyroelektrische Sensoren.

Darüber hinaus mißt der Helligkeitssensor ⑥ kontinuierlich die Helligkeit im Raum und vergleicht diese mit dem anhand des Potentiometers ② vorgegebenen Helligkeitswert.

Der Melderkopf ist um 90° schwenkbar und ermöglicht die Anpassung des Erfassungsbereichs an die Raumkonfiguration. Dieses Gerät gehört zum Tebis-Installations-System.

Einstellungen

- TX100 V.1.8.0: Ausführliche Beschreibung in der mit dem Konfigurationsgerät mitgelieferten Bedienungsanleitung.
- ETS: Anwendungssoftware TL510. Datenbank und Beschreibung beim Hersteller erhältlich.

Funktionen

- 2 Steuerkanäle über KNX-Bus.
 - Einstellen der Abschaltverzögerung für Beleuchtungs- und Bewegungsmelde-Abschaltverzögerungen über die Potentiometer ① und ③ am Gerät oder über ETS.
 - Einstellen des Dimmwertes über das am Gerät befindliche Potentiometer ② oder über ETS.
- Die genauen Funktionen dieser Geräte hängen von der jeweiligen Konfiguration und den jeweiligen Parametereinstellungen ab.

Anschluß, Test und Inbetriebnahme

Ansteuerung der Beleuchtung:

Der Beleuchtungs-Steuerbefehl wird gesendet, sobald der über das Potentiometer ② vorgegebene Helligkeitswert für unzureichend befunden und die Anwesenheit einer Person festgestellt wird. Der Abschaltbefehl wird bei Ablauf der Abschaltverzögerung ① bzw. bei ausreichender Raumhelligkeit gesendet. Die Abschaltverzögerung ① wird bei jeder Anwesenheitsmeldung neu ausgelöst. In der Betriebsart "halbautomatisch" (Potentiometer ① auf "Sa"), der Einschaltbefehl wird durch einen mit dem Ausgang verbundenen Taster erteilt. Der Abschaltbefehl wird ausgelöst, nach Ablauf der Zeitverzögerung oder über den Melder, sobald die Helligkeit im Raum ausreicht.

Verbundschaltung mehrerer Melder:

Um den Erfassungsbereich zu erweitern, kann der Melder in Verbindung mit einem oder mehreren Meldern eingesetzt werden.

Ansteuerung der Bewegungsmeldung:

In der Betriebsart 1 wird das Potentiometer ③ auf eine Zeitverzögerung von $T2 < 10'$ eingestellt. Nach Ablauf einer Überwachungsdauer von 30 Sekunden wird der Steuerbefehl "Person anwesend" gesendet. Nach Ablauf der Abschaltverzögerung T2 wird der Steuerbefehl "keine Person anwesend" gesendet. Diese Betriebsart dient für Anwendungen wie Einschaltung der Be-

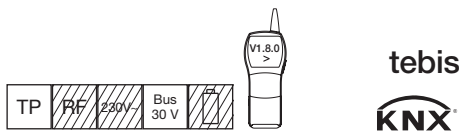

Entlüftung, Hinweisbeleuchtung usw. In der Betriebsart 2 wird das Potentiometer ③ auf eine Zeitverzögerung von $T2 \geq 10'$ eingestellt. Nach Ablauf einer Überwachungsdauer von 15 Minuten wird der Steuerbefehl "Person anwesend" gesendet. Nach Ablauf der Abschaltverzögerung T2 wird der Steuerbefehl "keine Person anwesend" gesendet. Diese Betriebsart dient für Anwendungen wie Änderung des Heiz-Sollwertes usw. In der Betriebsart 3 wird das Potentiometer ③ auf P gestellt und der Steuerbefehl wird automatisch ausgelöst. Die Abschaltverzögerung ist fest vorgegeben (2 Min.).

Test-Modus

Diese Betriebsart dient zum Validieren des Erfassungsbereichs. Diese Betriebsart wird gewählt, indem man das Potentiometer ① in Stellung "test" bringt. Jeder Meldevorgang wird durch ein 1 Sekunde währendes Aufleuchten der Kontrollleuchte V1 ④ angezeigt, wenn die Helligkeit den eingestellten Dimmwert unterschreitet.







Das Senden von Steuerbefehlen über den Bus wird unterdrückt; die Abschaltverzögerungen werden ignoriert.

Einschalten

Beim Einschalten wird die Bewegungsmeldung maximal 30 Sek. Lang unterdrückt (die rote LED blinkt).

Einstellung

Die 2 nachstehenden Tabellen geben Aufschluß über die für den reibungslosen Betrieb des Melders notwendigen Einstellungen.

 lux	 min 5'	Ansteuerung der Beleuchtung Ausgang S1
	 <math>< 10'</math>	Ansteuerung des Ausgangs S2, Betriebsart 1
	 >math>> 10'</math>	Ansteuerung des Ausgangs S2, Betriebsart 2
 lux	 test	Test
	 P	Ansteuerung des Ausgangs S2, Betriebsart 3

Helligkeitsrichtwerte

Potentiometer-Stellung	Wert in Lux	Art der Räumlichkeit
1	5	—
2	100	Flur
3	200	Flur, WC
4	300	PC-Arbeitsplatz
5	500	Büroräume
6	800	Klassenzimmer, Labor
On	Helligkeitsmessung unterdrückt	

Die Potentiometer Stellungen dienen lediglich als Richtwerte; sie hängen vom Installationsumfeld und von der Einrichtung ab (Möblierung, Böden, Wände usw.).

Montage

Siehe Anlage.

NL Gebruiksaanwijzing

De TX510 zijn aanwezigheidsmelders met 2 kanalen waarmee geringe bewegingen (b.v. persoon die aan een bureau werkt) kunnen worden gedetecteerd. Deze detectie gebeurt met behulp van twee pyro-elektrische sensoren die zich onder de detectielenzen ⑤ bevinden.

Bovendien meet de lichtsensor ⑥ continu de omgevingslichtsterkte en vergelijkt ze met het op de potentiometer ② ingestelde verlichtingsniveau.

De kop van de aanwezigheidsmelder kan 90° worden gedraaid en biedt de mogelijkheid de detectiezone aan te passen naargelang van de configuratie van het lokaal. Deze producten maken deel uit van het Tebis-installatiesysteem.

Configuratie

- TX100 V.1.8.0: de gedetailleerde beschrijving vindt u in de handleiding van de configurator.
- ETS: toepassingssoftware TL510; database en beschrijving zijn verkrijgbaar bij de fabrikant.

Fonctions

- 2 stuurkringen die worden aangestuurd via de KNX-bus
 - Instelling van de tijdvertragingen van de verlichtingssturing en van de aanwezigheidssturing via de potentiometers ① et ③ op het product of via ETS.
 - Instelling van de verlichtingsdrempel via de potentiometer ② op het product of via ETS.
- De specifieke functies van deze producten hangen af van de configuratie en van de parameterinstelling.

Bedrading, test en ingebruikstelling

Verlichtingssturing:

Het bevel tot inschakeling wordt uitgestuurd zodra het niveau van de lichtsterkte dat via de potentiometer ② werd ingesteld onvoldoende wordt geacht en de aanwezigheid van een persoon wordt gedetecteerd.

Het bevel tot uitschakeling wordt uitgestuurd na verstrijken van de tijdvertraging ① of zodra de omgevingsverlichting voldoende is. De tijdvertraging ① wordt geactiveerd telkens de aanwezigheid van een persoon wordt gedetecteerd. In halfautomatische modus (potentiometer ① ingesteld op Sa), de aanzetbediening wordt gerealiseerd met een communicerende drukknop. De uitzetbediening wordt geëmitteerd aan het einde van het temporiseren van de verlichting of door de detector zodra de omringende lichtsterkte voldoende is.

Aaneenschakeling van verschillende melders

De aanwezigheidsmelder kan worden gekoppeld aan één of meer melders om de dekkingszone te vergroten.

Aanwezigheidssturing:

Er zijn drie werkingsmodussen beschikbaar. In de modus 1 wordt de potentiometer ③ ingesteld op een tijdvertraging $T2 < 10'$. Na afloop van een bewakingsduur van 30 s wordt de aanwezigheidssturing geactiveerd. Na afloop van de tijdvertraging T2 wordt de afwezigheidssturing geactiveerd. Deze modus wordt gebruikt voor toepassingen zoals activeren van ventilatiesysteem, signalering, ...). In de modus 2 wordt de potentiometer ③ ingesteld op een tijdvertraging $T2 \geq 10'$. Na afloop van een bewakingsduur van 15 min. wordt de aanwezigheidssturing geactiveerd. Na afloop van de tijdvertraging T2 wordt de afwezigheidssturing geactiveerd. Deze modus wordt gebruikt voor toepassingen zoals het wijzigen van de instelwaarde "verwarming". In modus 3 wordt de potentiometer ③ ingesteld op P en de bediening start onmiddellijk. De temporisatie is vastgelegd (2min).

Testmodus

Deze modus biedt de mogelijkheid de detectiezone te valideren. Om deze modus te selecteren, plaatst u de potentiometer ① in de stand "test". Elke detectie wordt dan signaleerd door het verklikkerlampje V1 ④ dat 1 seconde lang brandt als het verlichtingsniveau onder het ingestelde niveau daalt. De uitsturing van het bevel op de bus wordt gesperd en de tijdvertraginginstellingen worden genegeerd.

Aanzetten

Bij het aanzetten wordt de detectie gedurende maximaal 30 sec. verhinderd (de rode led knippert).

Montage

Zie bijlage.

Einstell-Potentiometer Instelpotentiometers

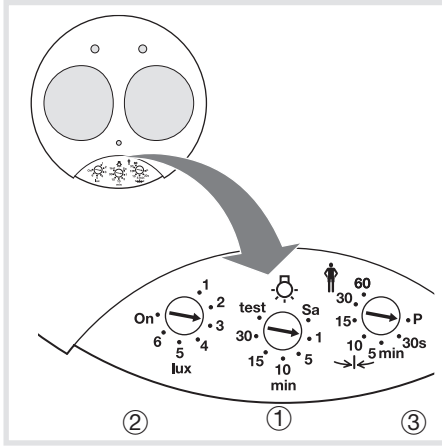

Instellingen

Met behulp van de 2 onderstaande tabellen kunt u de instellingen uitvoeren die noodzakelijk zijn voor de goede werking van de aanwezigheids-melder.

		Aansturing verlichting uitgang S1
		Aansturing verlichting uitgang S1
		Aansturing uitgang S2 modus 2
		Test
		Aansturing uitgang S2 modus 3

Orde van grootte van de lichtsterkte

Stand van de potentiometer	Luxwaarde	Toepassing
1	5	—
2	100	Gang
3	200	Gang, WC
4	300	Schermerwerk
5	500	Kantoren
6	800	Klaslokalen, Laboratorium
On	Meten van lichtsterkte onderdrukt	

De stand van de potentiometer in deze tabel wordt slechts ter informatie gegeven en hangt af van de installatieomgeving (meubelen, vloer, muur...).

Erfassungsbereiche - Detectiezones

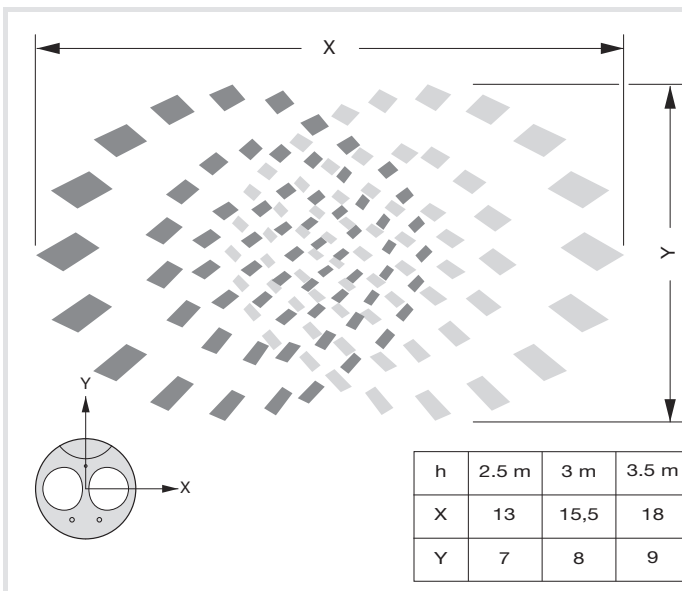

Beschreibung des Präsenzmelder - Beschrijving van de melder

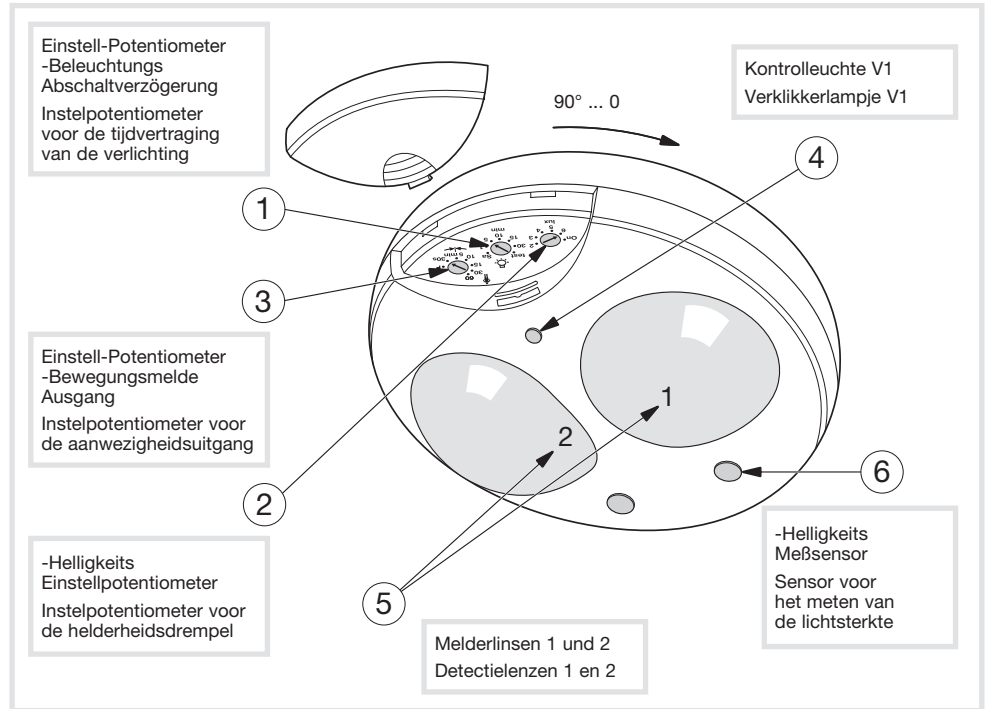

Technische Merkmale / Technische gegevens

Elektrische Merkmale Versorgungsspannung: Verbrauch ohne Last:	Elektrische kenmerken Supply voltage: Power consumption:	Bus 30 V $\overline{\text{SELV}}$ 12 mA
Funktionsmerkmale Beleuchtungs Zeitverzögerung durch Potentiometer : Bewegungsmelde durch Potentiometer : Helligkeitsobergrenze: Empfohlene Einbauhöhe:	Entering instructions Lighting time delay via potentiometer : Presence time delay via potentiometer : Helderheidsdrempel: Aanbevolen installatiehoogte:	1 \rightarrow 30 min 30s \rightarrow 60 min 5 \rightarrow 1200 Lux 2,5 m \rightarrow 3,5 m
Umgebung Betriebstemperatur: Lagerungstemperatur: Schutzklasse: IK: Schutzart: Übertragungsmedien: Konfigurationsmodus:	Omgeving Bedrijfstemperatuur: Opslagtemperatuur: Isolatieklasse: IK: Beschermingsindex: Communicatiemedia: Configuratiemodus:	0 $^{\circ}$ C \rightarrow +45 $^{\circ}$ C -10 $^{\circ}$ C \rightarrow +60 $^{\circ}$ C III IK03 IP41 TP1 S-mode/easy link controller



- Einbau und Montage dürfen nur durch eine Elektrofachkraft erfolgen.
- Installationsvorschriften zur Schutzmaßnahme SELV beachten.



- Het toestel mag alleen door een elektro-installeur worden geïnstalleerd.
- De ZLVS-installatievoorschriften naleven !

