

IT PT  
ES

## Detector de presença 1 canal com regulação de iluminação

## Detector de presencia 1 canal con regulación de iluminación

### TX511, TXC511



#### PT Instruções de instalação

Os produtos TX511 e TXC511 permite a regulação variável de iluminação quando associado a variadores KNX.

São detectores de presença capazes de detectar movimentos de pequena amplitude (Ex : pessoas a trabalhar num escritório). Esta detecção é realizada através de 2 sensores piroeléctricos situados por trás das lentes de detecção ⑤.

O sensor de luminosidade ⑥ mede continuamente a luminosidade ambiente e compara-a com o nível de Lux regulado pelo potenciómetro ②.

A cabeça de detecção pode ser orientada segundo um ângulo de 90°, o que permite adaptar a zona de detecção à configuração do local. Estes produtos são parte do sistema de instalação Tébis.

O potenciómetro ② de regulação permitem definir o modo de funcionamento do detector:

- Modo 1 : regulação inactiva
- Modo 2 : regulação activa com regulação local
- Modo 3 : regulação activa em modo auto

A temporização da iluminação regulada pelo potenciómetro ① é activada após cada detecção.

O valor mínimo de variação regulado pelo potenciómetro ③ é tomado em conta unicamente em modo 1.

#### Configuração

- TX100 : descrição detalhada nas instruções
- ETS : programa de aplicação TL511A (TX511) TLC511A (TXC511). Base de dados disponibilizada pelo fabricante.

Por defeito, o produto é configurado considerando os parâmetros regulados através dos potenciómetros ①, ② e ③. No entanto é possível modificar estes parâmetros via ETS.

#### Funções

- 1 canal de comando através do bus KNX.
- Regulação das temporizações do comando de iluminação, do nível de luminosidade e do nível mínimo da variação através de potenciómetros ①, ② e ③ do produto ou através ETS.

As funções específicas de cada produto dependem da sua configuração e parametrização.

Após colocar o produto sob tensão, é necessário aguardar 30 segundos (O sinalizador ④ pisca durante 30 seg.) para que o TX511 e TXC511 execute a primeira ordem.

#### Modos de funcionamento

São propostos 3 modos de funcionamento.

##### Modo 1 : regulação inactiva

Neste modo, a regulação fica inibida. Durante a detecção de presença, o detector liga a saída a um nível pré-definido (100% por defeito) que pode ser modificado através de um botão de pressão comunicante.

A saída é ligada de um modo temporizado, com uma duração regulada no potenciómetro ①.

No final da dita temporização, a saída é ajustada a um nível mínimo regulado pelo potenciómetro ③.

##### Modo 2 : regulação activa com regulação local.

Após a detecção, a saída regula o nível de ilu-



miniação de acordo com a regulação definida pelo potenciómetro ②. O nível pode ser temporariamente modificado por um botão de pressão comunicante.

A saída é ligada de um modo temporizado, com uma duração definida pelo potenciómetro ①.

##### Modo 3 : regulação activa em modo auto

Após a detecção, a saída regula o nível de iluminação para um nível definido pelo botão de pressão comunicante. Por defeito, o nível é de 500 Lux.

A saída é ligada de um modo temporizado, em que a duração é regulada pelo potenciómetro ①.

#### Modo teste

Este modo permite configurar a zona de detecção. Para seleccionar este modo, colocar o potenciómetro ① na posição "test".

Cada detecção será sinalizada pelo piscar do sinalizador ④ durante 1 segundo se o nível de luminosidade for inferior ao nível regulado.

A emissão de ordens através do bus ficará inibida e as regulações de temporizações serão ignoradas.

#### Regulações

As duas tabelas a seguir apresentadas permitem efectuar as regulações necessárias ao bom funcionamento do detector.

On lux	10' min	mini 10%	Regulação inactiva : modo 1
lux 3	10' min		Regulação activa : modo 2
auto lux	10' min		Regulação activa : modo 3
lux	test		Teste

#### Níveis de luminosidade

Posição do potenciómetro	Valor em Lux	Local de aplicação
1	50	Corredores
2	200	Corredores, WC
3	300	Trabalho ao PC
4	500	Escritorios
5	700	Alas de aulas, Laboratorios
On	medição da luminosidade inibida	

As posições do potenciómetro apresentadas são meramente indicativas e dependem do ambiente da instalação (mobiliário, sol, paredes, ...).

#### Montagem

Ver anexo

#### ES Instrucciones

Asociado con unos variadores KNX, el detector TX511 y el TXC511 permite la regulación variable de iluminación. El detector TX511 es un detector de presencia de 1 canal que permite detectar los movimientos débiles. (por ej.: personas trabajando en una oficina). La detección se efectúa a través de 2 sensores piroeléctricos situados bajo las lentes de detección ⑤.

El sensor  $\approx$  mide continuamente la luminosidad ambiental y la compara con el nivel predefinido ajustado con el potenciómetro ②.

La cabeza del detector se puede orientar a 90° y permite adaptar el área de detección según la configuración del local.

Este producto es parte del sistema de instalación Tebis Configuración.

El potenciómetro ② permite definir el modo de funcionamiento del detector de presencia :

- Modo 1 : regulación inactiva
- Modo 2 : regulación activa con consigna local
- Modo 3 : regulación activa en modo auto

La temporización de la iluminación ajustada mediante el potenciómetro ① se reactiva después de cada detección.

El valor mínimo de variación ajustado mediante el potenciómetro ③ es válido únicamente en modo 1.

#### Configuración

- TX100 : Ver descripción del configurador.
- ETS : Aplicación lógica TL511A (TX511) TLC511A (TXC511). Ver Base de datos.

Por defecto, el producto está configurado teniendo en cuenta parámetros regulados por potenciómetros ①, ② y ③. De todos modos, es siempre posible modificar estos parámetros a través de ETS.

#### Funciones

- 1 canal de comando para el bus KNX
- Regulación del nivel de luminosidad, de las temporizaciones de iluminación y del nivel mínimo de variación a través del potenciómetro ①, ② y ③ o a través ETS.

La funcionalidad del detector depende de la configuración de los parámetros.

Después de su activación, el TX511 y el TXC511 requiere 30 segundos (El LED ④ parpadea durante 30 s) para ejecutar la primera orden.

#### Modos de funcionamiento

Son propuestos 3 modos de funcionamiento.

##### Modo 1 : regulación inactiva

En este modo la regulación permanece inactiva. Durante la presencia, el detector controla su salida con el nivel predefinido (100% por defecto) que puede ser modificado a través de un pulsador asociado a el bus KNX.

La salida es controlada durante la duración ajustada con el potenciómetro ①.

Al final de esta temporización la salida queda ajustada al nivel mínimo ajustado mediante el potenciómetro ③.

##### Modo 2 : regulación activa con consigna local

Cuando se opera una detección, la salida regula el nivel de iluminación de acuerdo con la regulación definida con el potenciómetro ②. La salida es controlada durante la duración ajustada con el potenciómetro ①.

**Modo 3 : regulación activa en modo auto**  
Cuando se opera una detección, la salida regula el nivel de iluminación ateniéndose a la consigna definida mediante un pulsador asociado a el bus KNX.

Por defecto el nivel de consigna es de 500 lx. La salida es controlada durante la duración ajustada con el potenciómetro ①.

##### Modo test :

Este modo permite validar el área de detección. Para seleccionar este modo colocar el potenciómetro ① en posición "test".

Cada vez que se efectúa una detección V1 ④ Se enciende durante 1 segundo si el nivel de iluminación es inferior al nivel ajustado.

La emisión de la orden sobre el bus serán inhibidas y la regulación de temporización serán ignoradas.

## Potenciômetros de regulação Potenciômetros de ajuste

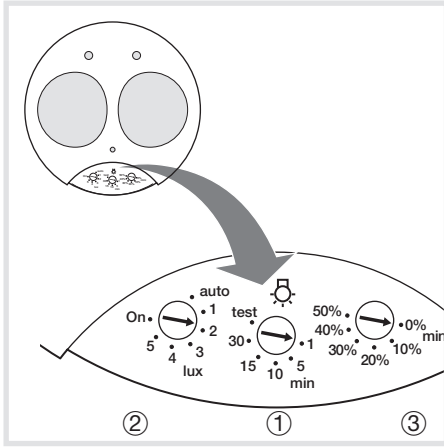

### Ajustes

Los 2 cuadros siguientes le permiten efectuar los ajustes necesarios para asegurar el correcto funcionamiento del detector.

On lux	10' min	10%	Regulación inactiva: modo 1
lux 3	10' min		Regulación activa: modo 2
auto lux	10' min		Regulación activa: modo 3
lux	test		Test

### Orden de magnitud de luminosidad

Posición del potenciometro	Valor en Lux	Lugar de aplicación
1	50	Pasillo
2	200	Pasillo, WC
3	300	Trabajos con ordenador
4	500	Oficinas
5	700	Laboratorios, Aulas
On	Medida de la luminosidad inhibida	

As posições do potenciometro apresentadas são meramente indicativas e dependem do ambiente da instalação (mobiliário, sol, paredes, ...).

### Montaje Ver anexo

### Zonas de deteção - Areas de deteção

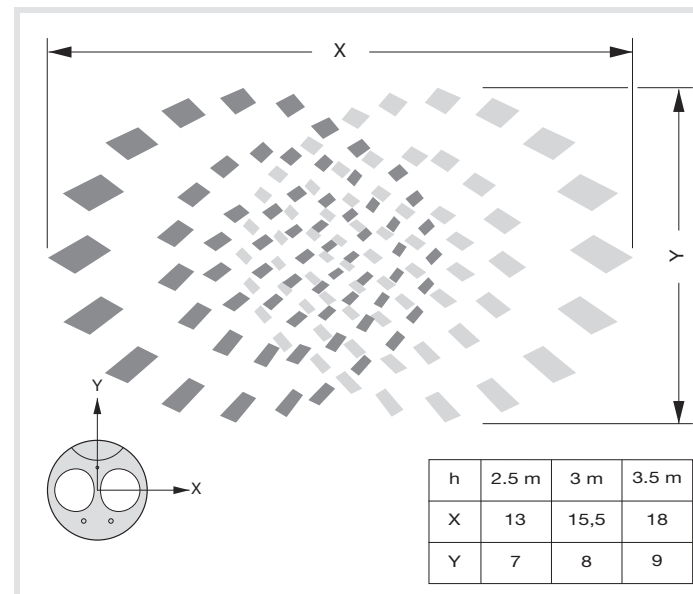

## Descrição do detector - Descripción del detector

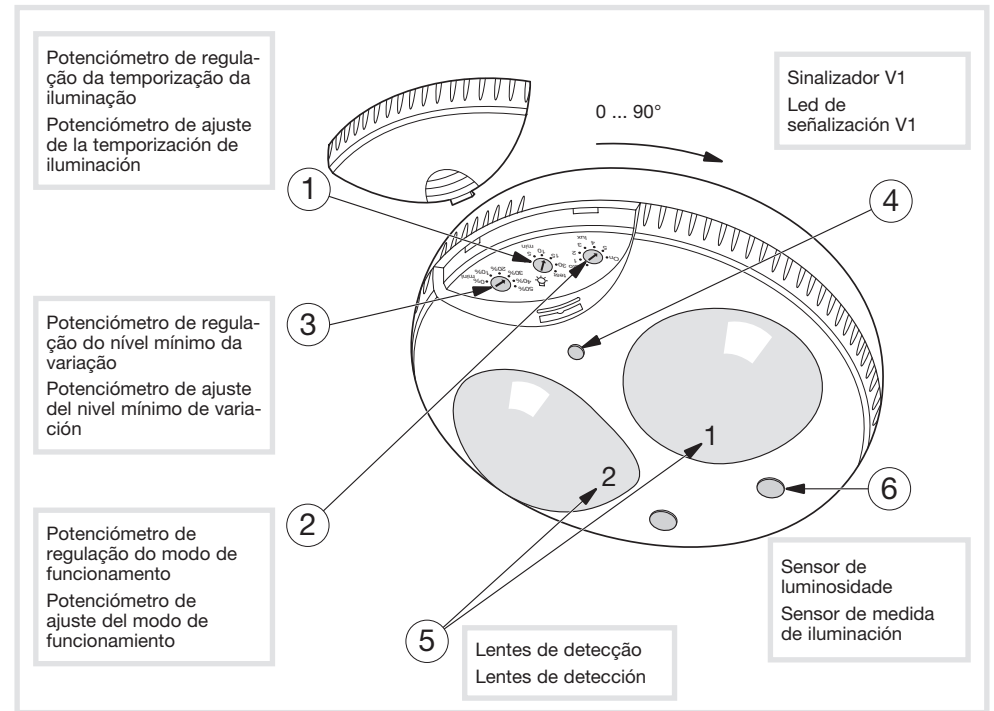

### Especificações técnicas / Características técnicas

Características eléctricas	Características eléctricas	
Tensão de alimentação:	Tensión de alimentación:	Bus 30 V $\overline{\text{---}}$ SELV
Consumo:	Consumo en vacío:	12 mA
<b>Características funcionais</b>	<b>Características funcionales</b>	
Duração de funcionamento da saída iluminação:	Duración de funcionamiento salida iluminación:	1 .-> 30 min
Nível de luminosidade:	Umbral de luminosidad:	5 .-> 1200 Lux
Intervalo de regulação mínima:	Campo de ajuste mínimo:	0% -> 50%
Regulação do nível de presença:	Ajuste del nivel de presencia:	mini -> 100%
Altura recomendada para instalação:	Altura de instalación recomendada:	2,5 m -> 3.5 m
<b>Ambiente</b>	<b>Entorno</b>	
Temperatura de funcionamento:	Temperatura de funcionamiento:	0 °C -> +45 °C
Temperatura de armazenamento:	Temperatura de almacenamiento:	-10 °C -> +60 °C
Classe de isolamento:	Clase de aislamiento:	III
IK:	IK:	IK03
Índice de protecção:	Indice de protección:	IP41
Média de comunicação:	Medio de comunicación:	TP1
Modo de configuração:	Modo Configuración:	S-mode / easy link controller



- Aparelho a ser instalado apenas por um técnico habilitado.  
- Respeitar as regras de instalação SELV.



- Este aparato debe ser instalado obligatoriamente por un electricista cualificado.  
- Respeitar las reglas de instalación SELV.

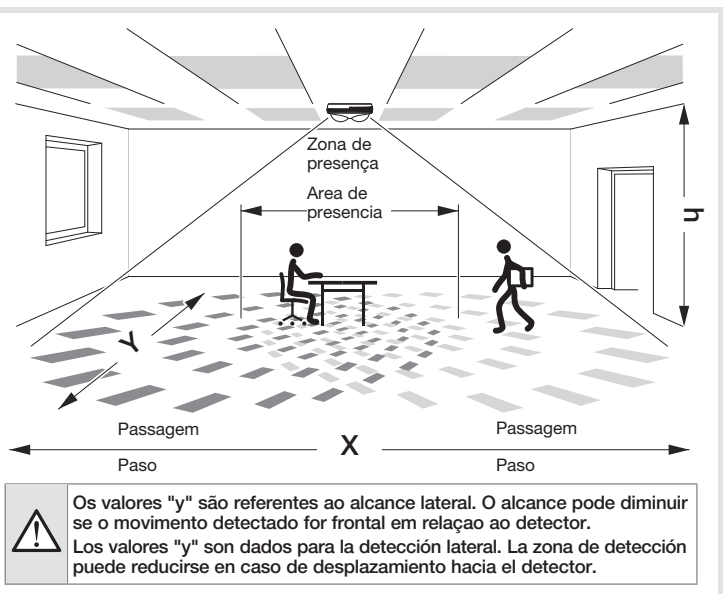

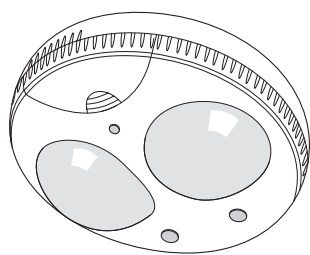

PT IT  
ES

## Rilevatori di presenza 1 canale con regolazione della luminosità



### TX511, TXC511

#### IT Istruzioni d'uso

I rilevatori TX511 e TXC511, associati a variatori KNX, garantiscono delle funzioni di regolazione della luminosità e possono inoltre rilevare dei movimenti di fiavele entità (Es.: una persona che lavora in ufficio).

Ciò è possibile grazie a 2 sensori piroelettrici situati sotto le lenti di rilevamento ⑤.

Il rilevatore di luminosità ⑥ inoltre misura la luminosità ambiente comparandola al parametro soglia di luminosità fissato dal potenziometro ⑥.

La testa del rilevatore è orientabile a 90° e permette di adattare la zona di rilevazione secondo la configurazione del locale.

Questi prodotti fanno parte del sistema di installazione Tebis

Il potenziometro di regolazione ② permette di definire la modalità di funzionamento del rilevatore di presenza:

- Modalità 1: regolazione inattiva.
- Modalità 2: regolazione attiva con parametro locale.
- Modalità 3: regolazione attiva in modalità automatica.

La temporizzazione definita dal potenziometro ① è riavviata dopo ogni rilevazione.

Il livello min di variazione definito dal potenziometro ③ è preso in considerazione solamente in modalità 1.

#### Configurazione

- TX100: descrizione dettagliata nel libretto di istruzioni fornito con il configuratore.
- ETS: Software applicativo TL511A (TX511) TLC511A (TXC511).

Data base e specifiche sono disponibili presso il costruttore.

Il prodotto è configurato per default con presa in considerazione dei parametri regolati dai potenziometri ①, ② e ③. È tuttavia possibile regolare questi parametri tramite ETS.

#### Funzioni

- 1 canale di regolazione comandato dal bus KNX
- Regolazione del timer del comando di illuminazione, del livello minimo di variazione e della soglia di luminosità tramite i potenziometri ①, ② e ③ sul prodotto o tramite ETS.

Le funzioni precise di questi prodotti dipendono dalla configurazione e dalle impostazioni. Dopo la messa in tensione, è necessario un tempo di attesa di 30 secondi (lampeggia il LED ④) al TX511 e TXC511 per eseguire il primo comando.

#### Modalità di funzionamento

Vengono proposte tre modalità di funzionamento.

##### Modalità 1: regolazione inattiva.

In questa modalità la regolazione resta inattiva. Durante la presenza, il rilevatore comanda la sua uscita con un livello predefinito (100% per default), modificabile tramite pulsante comunicante.

L'uscita è comandata per la durata regolata sul

potenziometro ①.

Allo scadere di questo tempo, l'uscita passa a un livello min definito dal potenziometro ③.

**Modalità 2: regolazione attiva con parametro locale.** Dopo il rilevamento, l'uscita regola il livello di luminosità secondo il parametro definito dal potenziometro ②.

Questo livello può essere temporaneamente modificato da un pulsante comunicante.

L'uscita è comandata per la durata stabilita dal potenziometro ①.

**Modalità 3: regolazione attiva in modalità auto.**

Dopo il rilevamento, l'uscita regola il livello di luminosità secondo il parametro definito con il pulsante comunicante.

Per default, il parametro è di 500 lux.

L'uscita è comandata per la durata stabilita sul potenziometro ①.

#### Modalit Test:

Questa modalità permette di validare la zona di rilevazione. Per selezionare questa modalità, regolare il potenziometro ① sulla posizione " test ". A questo punto, se il livello di luminosità scendesse al di sotto della soglia impostata, ogni rilevazione sarà segnalata dall'accensione per 1 secondo della spia V1 ④.

L'uscita d'illuminazione S1 non è comandata in questa modalità, i parametri del timer vengono ignorati.

#### Regolazioni

Le seguenti 2 tabelle vi permetteranno di effettuare le impostazioni necessarie per il buon funzionamento del rilevatore..

	Regolazione inattiva : modalità 1
	Regolazione attiva : modalità 2
	Regolazione attiva : modalità 3
	Test

#### Ordine di grandezza della luminosità

Posizione del potenziometro	Valore in Lux	Ambiente di applicazione
1	50	Corridoio
2	200	Corridoio, WC
3	300	Lavoro su schermo
4	500	Uffici
5	700	Aule, Laboratorio
On	Inibizione della misura di luminosità	

Le posizioni del potenziometro espresse su questa tabella sono indicative e dipendono dall'ambiente di installazione (mobili, pavimentazione, muri...).

## Montaggi

O vedasi allegato

**Eliminação correcta deste produto** (Resíduo de Equipamentos Eléctricos e Electrónicos).

Esta marca, apresentada no produto ou na sua literatura indica que ele não deverá ser eliminado juntamente com os resíduos domésticos indiferenciados no final do seu período de vida útil. Para impedir danos ao ambiente e à saúde humana causados pela eliminação incontrolada de resíduos deverá separar este equipamento de outros tipos de resíduos e reciclá-lo de forma responsável, para promover uma reutilização sustentável dos recursos materiais.

Os utilizadores domésticos deverão contactar ou o estabelecimento onde adquiriram este produto ou as entidades oficiais locais para obterem informações sobre onde e de que forma podem levar este produto para permitir efectuar uma reciclagem segura em termos ambientais.

Os utilizadores profissionais deverão contactar o seu fornecedor e consultar os termos e condições do contrato de compra. Este produto não deverá ser misturado com outros resíduos comerciais para eliminação.

Utilizável em toda a Europa (€) e na Suíça

**Eliminación correcta de este producto** (material eléctrico y electrónico de descarte).

(Aplicable en la Unión Europea y en países europeos con sistemas de recogida selectiva de residuos).

La presencia de esta marca en el producto o en el material informativo que lo acompaña, indica que al finalizar su vida útil no deberá eliminarse junto con otros residuos domésticos. Para evitar los posibles daños al medio ambiente y a la salud humana que representa la eliminación incontrolada de residuos, separe este producto de otros tipos de residuos y reciclelo correctamente para promover la reutilización sostenible de recursos materiales.

Los usuarios particulares pueden contactar con el establecimiento donde adquirieron el producto, o con las autoridades locales pertinentes, para informarse sobre cómo y dónde pueden llevarlo para que sea sometido a un reciclaje ecológico y seguro.

Los usuarios comerciales pueden contactar con su proveedor y consultar las condiciones del contrato de compra. Este producto no debe eliminarse mezclado con otros residuos comerciales.

Utilizable en Europa (€) y en Suiza

**Corretto smaltimento del prodotto** (rifiuti elettrici ed elettronici).

(Applicable nei paesi dell'Unione Europea e in quelli con sistema di raccolta differenziata).

Il marchio riportato sul prodotto o sulla sua documentazione indica che il prodotto non deve essere smaltito con altri rifiuti domestici al termine del ciclo di vita. Per evitare eventuali danni all'ambiente o alla salute causati dall'inopportuno smaltimento dei rifiuti, si invita l'utente a separare questo prodotto da altri tipi di rifiuti e di riciclarlo in maniera responsabile per favorire il riutilizzo sostenibile delle risorse materiali.

Gli utenti domestici sono invitati a contattare il rivenditore presso il quale è stato acquistato il prodotto o l'ufficio locale preposto per tutte le informazioni relative alla raccolta differenziata e al riciclaggio per questo tipo di prodotto.

Gli utenti aziendali sono invitati a contattare il proprio fornitore e verificare i termini e le condizioni del contratto di acquisto. Questo prodotto non deve essere smaltito unitamente ad altri rifiuti commerciali.

Usato in Tutta Europa (€) e in Svizzera

## Potenziometri di regolazioni

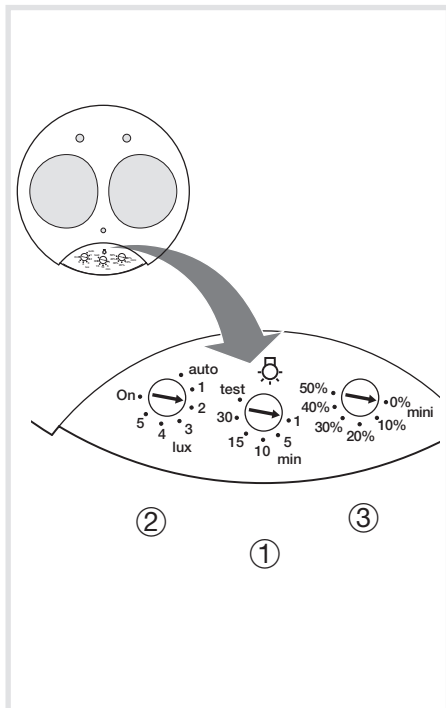

## Descrizione del rivelatore

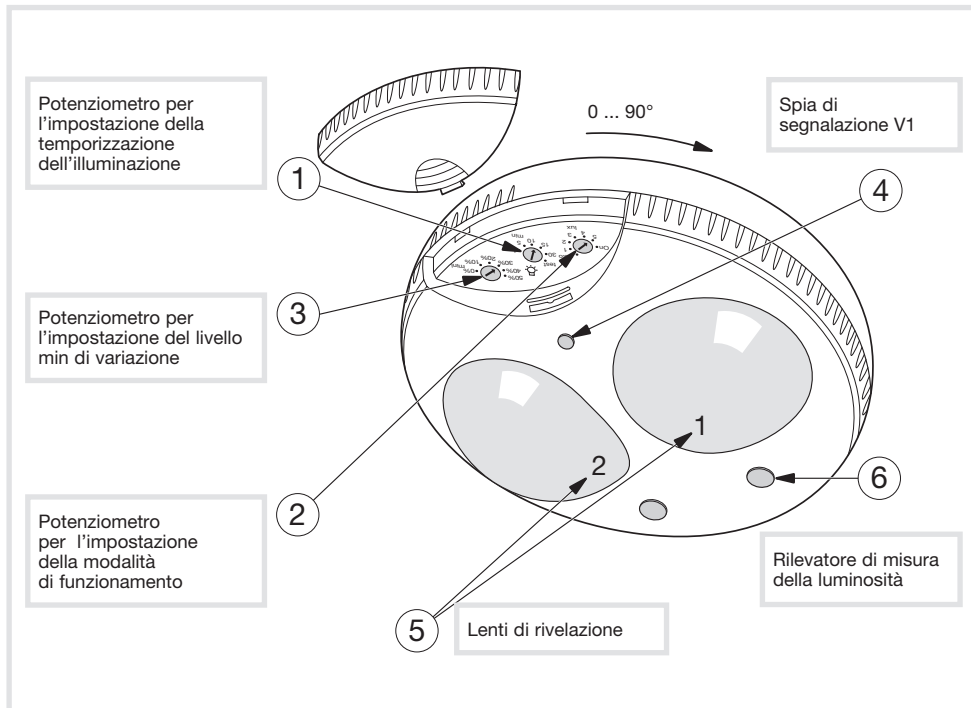

## Specifiche tecniche

- ⚠ L'apparecchio va installato unicamente da un installatore elettricista.
- ⚠ Rispettare le regole d'installazione SELV.

### Caratteristiche elettriche

Tensione di alimentazione:  
Consumo a vuoto:

Bus 30 V SELV  
12 mA

### Caratteristiche funzionali

Durata di funzionamento dell'uscita:  
Soglia di luminosità:  
Campo di regolazione min.:  
Regolazione livello presenza:  
Altezza d'installazione raccomandata:

1 .-> 30 min  
5 .-> 1200 Lux  
0% -> 50%  
mini -> 100%  
2,5 m -> 3.5 m

### Ambiente

T° di funzionamento:  
T° di stoccaggio:  
Classe d'isolazione:  
IK :  
Indice di protezione:  
Mezzo di comunicazione:  
Modalità di configurazione:

0 °C -> +45 °C  
-10 °C -> +60 °C  
III  
IK03  
IP41  
TP1  
S-mode /  
easy link controller

## Zone di rivelazione

