

IT

6LE007151B

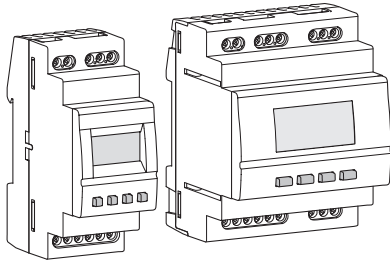

## EGN200, EGN400

Interruttore orario 2 canali multifunzione Bluetooth®  
Interruttore orario 4 canali multifunzione Bluetooth®



Per maggiori informazioni, fotografare il codice QR con il proprio terminale mobile.

### Presentazione del prodotto

Gli interruttori orari EGN200 e EGN400 sono orologi di programmazione elettronica a ciclo settimanale e annuale che permettono di comandare automaticamente vari circuiti. Esempi di applicazione: illuminazione pubblica, insegne luminose, vetrine di negozi, monumenti, facciate di edifici, ecc. Impostando l'orologio astronomico integrato è possibile modificare lo stato dei circuiti comandati a seconda dell'orario in cui sorge e tramonta il sole. Gli interruttori EGN200 e EGN400 sono compatibili anche con la gamma di prodotti radio Quicklink Hager.

Il collegamento di un sensore crepuscolare EEN002 / EEN003 (in opzione) permette di modificare lo stato dei circuiti in base alla luminosità. È consigliabile effettuare la programmazione tramite terminale mobile per mezzo della tecnologia Bluetooth® senza fili e utilizzando l'app di configurazione (iOS e Android) scaricabile gratuitamente.

### Caratteristiche principali

- Prodotto fornito con data e ora correnti (di Parigi).
- Programmazione tramite app con Bluetooth® o programmazione locale direttamente sull'interruttore (tranne programmazione annuale).
- Display retroilluminato.
- Passaggio automatico ora legale/solare.
- Modalità astronomiche.
- Programmazione giornaliera o per gruppo di giorni.
- 200 o 400 passi di programmazione (a seconda della versione) On, Off, impulsi  $\perp$ .
- Forzature permanenti On o Off.
- Deroghe temporanee On o Off.
- Deroghe (temporanee, permanenti o temporizzate) attivabili a distanza tramite pulsante.
- Grafico a barre per visualizzare il profilo giornaliero per i 2 o i 4 canali (a seconda della versione).
- Programmabile fuori tensione solo tramite schermata (con funzionalità limitate).
- Funzione interruttore crepuscolare tramite sonda di luminosità filare EEN002 o EEN003.



Al momento del collegamento della cella o prima di qualsiasi intervento su di essa, interrompere l'alimentazione 230V dell'orologio.

### Display e tasti



Figura 1: presentazione della schermata di stand-by e della schermata principale

### Schemi di collegamento



L'apparecchiatura deve essere installata esclusivamente da un elettrotecnico nel rispetto delle norme vigenti.

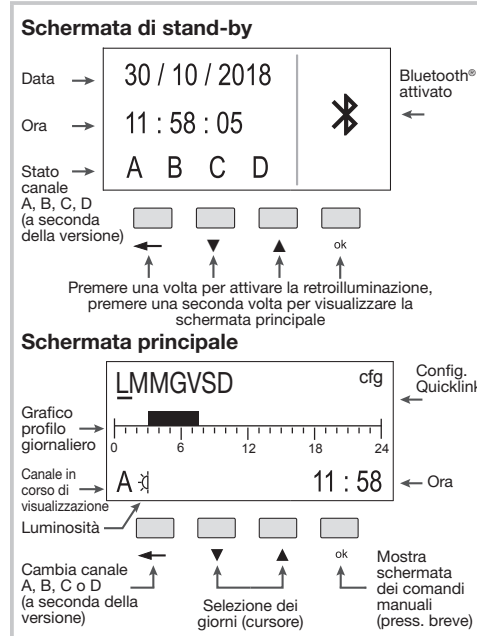

Figura 2: schema di collegamento EGN200 (2 uscite)



Figura 3: schema di collegamento EGN400 (4 uscite)

### Specifiche tecniche

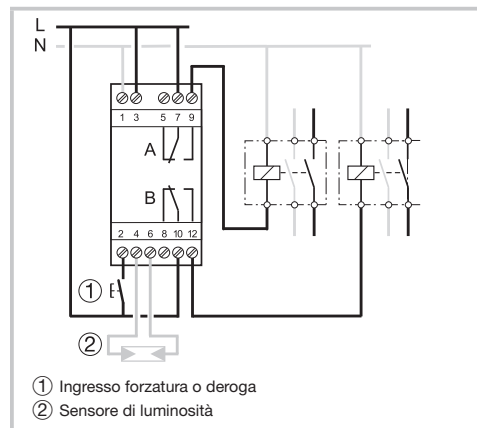
#### Caratteristiche elettriche

- Tensione di alimentazione: 230 V~ +10/-15 % e 240 V~ ±6 %
- Frequenza rete: 50/60 Hz
- Assorbimento: EGN200 < 350 mW / EGN400 < 500 mW
- Uscita: 2 o 4 contatti di inversione non isolati (a seconda della versione) con tensione di misura < 1 V per commutazione dopo passaggio per lo zero.
- Potere di interruzione max.: AC1  $\mu$  16A 230 V~
- Lampade a incandescenza:
  - potenza del relè con contatto normalmente aperto / 2300 W
  - potenza del relè con contatto normalmente chiuso / 1500 W
- Lampade alogene: 230 V~ 2300 W
- Tubi fluorescenti compensati // (max. 45  $\mu$ F):
  - potenza del relè con contatto normalmente aperto / 400 W
  - potenza del relè con contatto normalmente chiuso / 300 W
- Tubi fluorescenti non compensati, compensati in serie: 1000 W
- Lampade fluorescenti compatte e lampade a led:
  - potenza del relè con contatto normalmente aperto / 400 W
  - potenza del relè con contatto normalmente chiuso / 300 W
- Potere di interruzione min.: AC1 100 mA 230 V~
- Tensione impulsiva assegnata: 4 kV
- Cadenza di commutazione massima a pieno carico: 6 cicli di commutazione/minuto

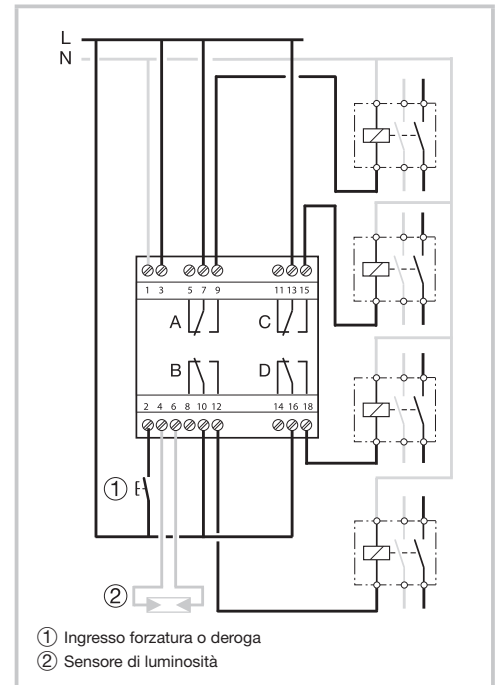
#### Caratteristiche funzionali

- Capacità di programmazione: 200 o 400 passi, a seconda del modello
- Tempo min. tra 2 passi: 1 minuto
- Precisione di marcia:  $\pm$  0,25 sec / giorno
- Il prodotto va in stand-by (display spento) dopo 1 minuto senza tensione o senza attività. Torna in modalità auto al ripristino dell'alimentazione o quando si preme uno dei tasti
- Frequenza radio Bluetooth®: 2,4 - 2,483 GHz
  - Potenza di trasmissione max: 10 mW
  - Portata: 10 m in campo libero
  - Versione: 4.2
- Configurazione terminale mobile / PC
  - iOS versione 8 o superiore
  - Android versione 5.1 o superiore
  - Windows versione 10 o superiore
  - Bluetooth®: versione 4.2 o superiore
- Frequenza radio Quicklink: 868 - 870 MHz
  - Potenza di trasmissione max: 25 mW
  - Ricevitore categoria 2
  - Portata: 100 m in campo libero
- Classe di isolamento: 2
- Azione tipo: 2B
- Classe software: Classe A
- Temp. prova con sfera: 75 °C
- Protezione a monte: differenziale 16 A
- Tensione e corrente dichiarate ai fini delle prove di emissioni elettromagnetiche: 230 V~ - 0,5 A
- Indice di protezione: IP20 (scatola), IP30 (scatola piombata)
- Resistenza agli urti: IK04

## Batteria

- Riserva di carica: 10 anni senza nessun intervento
- Non sostituibile e non ricaricabile

## Scatola

- Ingombro EGN200: 36 mm / 2 moduli
- Ingombro EGN400: 72 mm / 4 moduli
- Prodotto a montaggio indipendente su guida DIN ai sensi di EN 60715

## Ambiente

- Temp operativa da -5°C a +45°C
- Temp. di magazzino da -25°C a +70°C
- Umidità relativa: 95% a 20°C
- Grado di inquinamento 2

## Collegamento tramite morsetti a vite

- Rigido 0,2 - 4 mm<sup>2</sup>
- Flessibile 0,2 - 2,5 mm<sup>2</sup>
- Innesco viti: PH1

## Prima messa in servizio

### Con l'app di configurazione

Se per configurare l'orologio viene utilizzata l'app, effettuare l'installazione come descritto di seguito.

1. Accedere direttamente al link per scaricare l'app fotografando con un terminale mobile il codice QR presente sull'orologio e sul manuale e sulle istruzioni.
2. Scaricare e installare l'app di configurazione.
3. Controllare che il Bluetooth® sia attivato (v. cap. **Parametri / BLUETOOTH**).
4. Associare il terminale mobile e l'orologio tramite l'applicazione Bluetooth®.
5. Programmare l'orologio tramite l'app seguendo le istruzioni fornite dall'app stessa.

### Con l'interfaccia di programmazione dell'apparecchiatura

In alcuni casi, alla prima messa in servizio, occorrerà impostare i seguenti parametri:

- lingua,
- anno, mese e giorno,
- ora e minuti,
- passaggio automatico da ora legale a ora solare e viceversa.

Premere i tasti ▲/▼ per modificare l'impostazione richiesta sul display.  
Premere il tasto **ok** per confermare.

Dopo aver definito queste impostazioni, l'orologio passa alla modalità automatica

## Comandi manuali

A partire dalla schermata di stand-by, premendo due volte di seguito uno dei 4 tasti è possibile attivare la retroilluminazione e passare alla schermata principale. Tenendo premuto il tasto **ok** è possibile visualizzare la schermata dei comandi manuali.

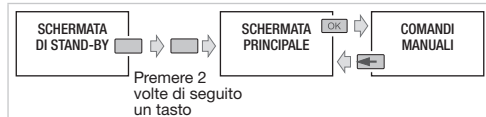

La programmazione e la configurazione delle impostazioni si basano sul principio seguente:

- i tasti ▲/▼ permettono di navigare tra le uscite A, B, C e D (a seconda della versione).
- premendo brevemente più volte il tasto **ok** è possibile far scorrere le varie opzioni di comando manuale relative all'uscita selezionata.



Figura 4: presentazione della schermata dei comandi manuali.

**i** In qualsiasi momento, premendo il tasto ← è possibile tornare alla schermata principale.

Le opzioni dei comandi manuali disponibili per ogni uscita (A, B, C e D) sono:

- : deroga su ON o OFF dell'uscita rispetto al comando in corso. Il ritorno alla modalità auto avviene al passo di programmazione successivo.
- : forzatura su ON o OFF dell'uscita (comando permanente). La funzione Forzatura consente di forzare un'uscita sullo stato ON o OFF. Se la forzatura è attiva, non verrà preso in considerazione nessun altro comando (ON, OFF, timer, pulse o deroga). Per autorizzare nuovamente gli altri comandi, è necessario annullare la forzatura o attivare un comando manuale della parte anteriore.
- : manuale su ON o OFF dell'uscita (comando con la priorità maggiore e disponibile soltanto se i pulsanti sono presenti sul prodotto).

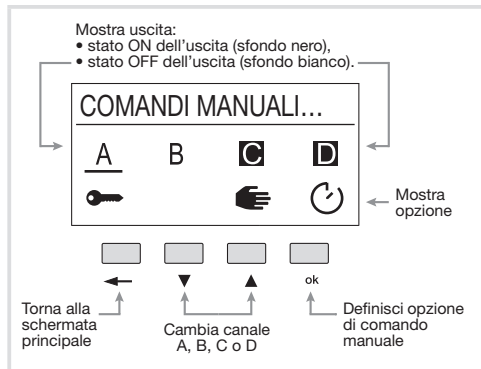
**i** Priorità: modalità manuale > forzatura > deroga

## Reset

È possibile resettare indipendentemente i parametri del Bluetooth® e dei collegamenti RF o effettuare il ripristino delle impostazioni di fabbrica del prodotto. Il reset può essere effettuato:

- a partire dall'app di configurazione
- direttamente sull'orologio; per maggiori informazioni, cf. **Parametri / Reset dei parametri**.

## Menu

**!** Se la programmazione è stata effettuata tramite l'app di configurazione, il menu locale non permette di modificare il periodo (ciclo annuale).

A partire dalla schermata di stand-by, premendo due volte di seguito uno dei 4 tasti è possibile attivare la retroilluminazione e passare alla schermata principale. Tenendo premuto il tasto **ok** è possibile visualizzare il menu **Programmazioni / Parametri**.

La programmazione e la configurazione delle impostazioni si basano sul principio seguente:

- i tasti ▲/▼ permettono di navigare all'interno dei menu e di modificare le impostazioni
- il tasto **ok** permette di confermare.

In qualsiasi momento, premendo il tasto ← è possibile tornare al passaggio precedente.

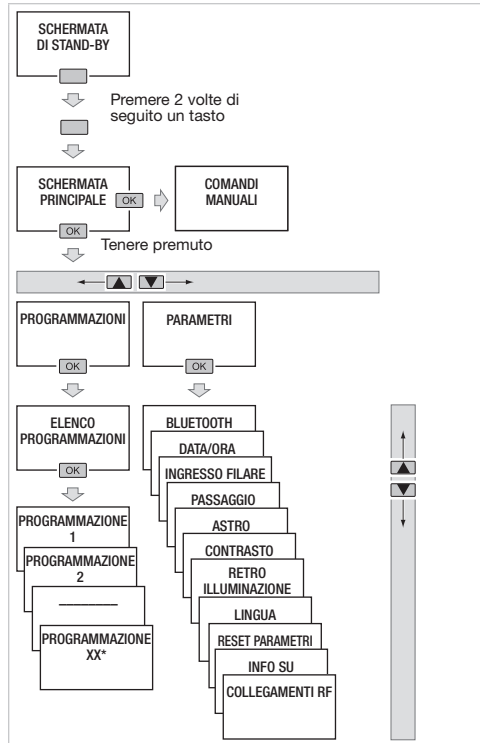

\* 10 o 20 programmazioni a seconda della versione

## Programmazioni

Per accedere alle programmazioni:

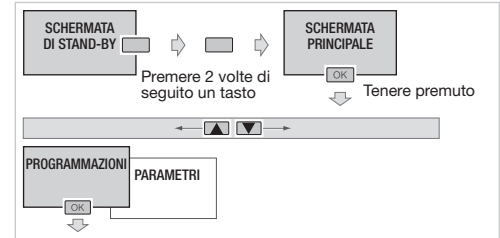

### PROGRAMMAZIONE SCRIVI / MODIFICA

È possibile creare fino a un massimo di 10 o 20 programmazioni (a seconda della versione).

Per creare una programmazione:

- Selezionare la funzione + **Aggiungi**,
- Modificare la programmazione.

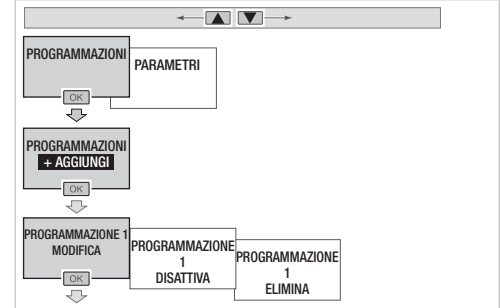

Per definire la programmazione settimanale è necessario:

- Programmare la selezione dell'uscita o delle uscite interessate.

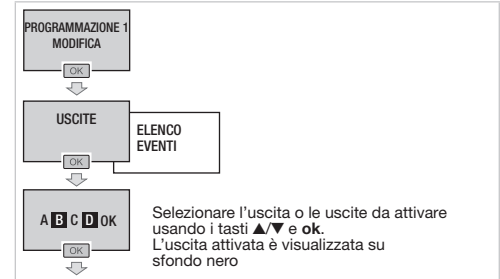

Premere il tasto **ok** dopo aver selezionato OK per tornare al menu **Modifica**.

- Nell'elenco degli eventi, creare il primo passo di programmazione selezionando + **Aggiungi**. È possibile aggiungere fino a un massimo di 40 passi per ogni programmazione.



Dopo aver selezionato un passo di programmazione, per impostare la sequenza sono necessari tre passaggi:

**Passaggio 1.** Definire il tipo di azione associata al passo di programmazione tra i 4 proposti.  
- ON per attivare l'uscita selezionata

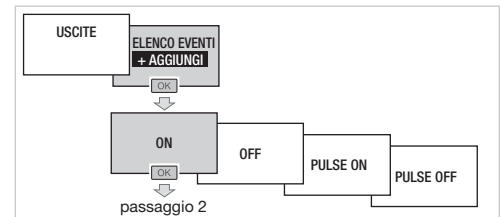

- OFF per disattivare l'uscita selezionata

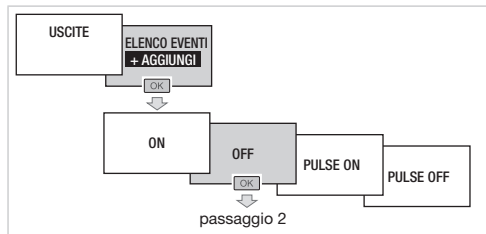

- IMPULSION ON per attivare brevemente l'uscita selezionata

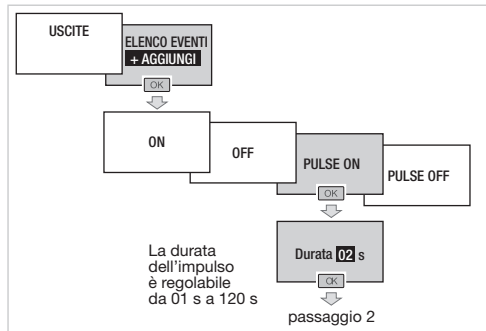

- IMPULSION OFF per disattivare brevemente l'uscita selezionata

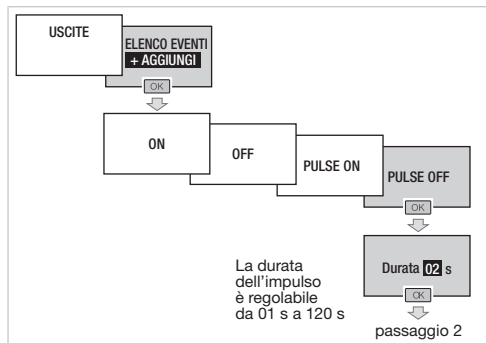

**Passaggio 2.** Definire l'elemento trigger associato al passo di programmazione tra i 4 proposti:

- TIME per avviare la sequenza a un'ora precisa.

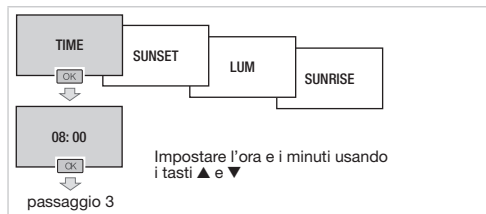

- SUNSET\* per avviare la sequenza al tramonto.

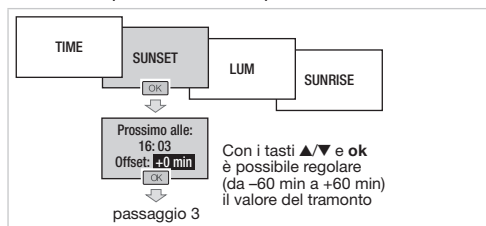

- LUM per avviare la sequenza in base alla luminosità. Per tale opzione occorrerà collegare un sensore crepuscolare EEN002 / EEN003.

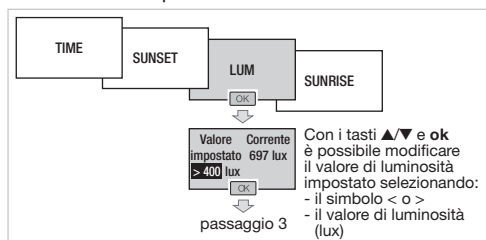

- SUNRISE\* per avviare la sequenza all'alba.

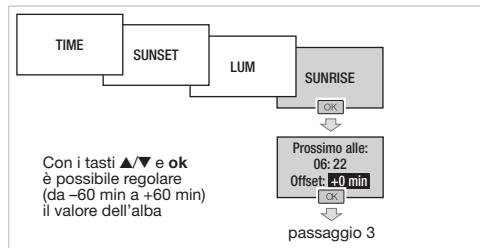

\* Tramonto e alba predefiniti. L'ora del tramonto e dell'alba dipendono dalle coordinate (latitudine, longitudine e fuso orario) indicate nel menu **Parametri / Astro**. Le coordinate predefinite sono quelle della città di Strasburgo (Francia) e l'uscita dell'orologio è in modalità di programmazione sequenziale.

**Passaggio 3.** Selezionare il giorno o i giorni della settimana associati al passo di programmazione.

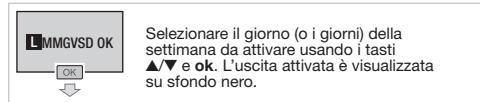

Premere il tasto **ok** dopo aver selezionato OK per confermare la programmazione settimanale del passo di programmazione e tornare al menu **Elenco eventi**.

**i** Continuare a impostare la programmazione una sequenza dopo l'altra; ogni programmazione prevede 40 passi di programmazione.

### PROGRAMMAZIONE DISATTIVA

L'opzione **Desactiver** (Disattiva) permette di rendere inattiva la programmazione nella sua totalità.

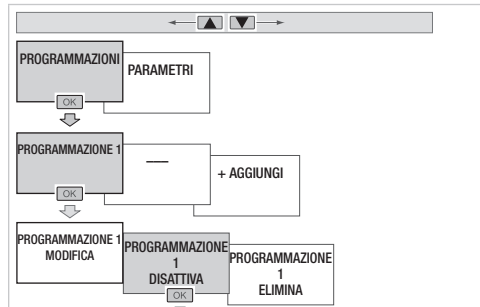

**i** • Quando una programmazione è disattivata, sono disponibili solo le opzioni "Attiva" e "Elimina".  
• Dopo aver scelto "Attiva", compariranno invece le opzioni "Modifica", "Disattiva" e "Elimina".

### PROGRAMMAZIONE ELIMINA

L'opzione **Elimina** permette di eliminare la programmazione nella sua totalità.

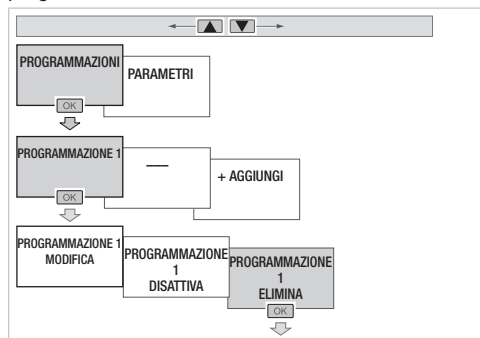

**i** Quando una programmazione è eliminata, il numero a essa assegnato sarà nuovamente disponibile per la creazione/aggiunta di una nuova programmazione.

### EVENTO VISUALIZZA

Una volta creato un passo di programmazione, è disponibile l'opzione **Visualizza**, che permette di controllare la programmazione degli eventi:

- tipo di azione,
- in che momento della giornata,
- il giorno o i giorni associati al passo di programmazione.

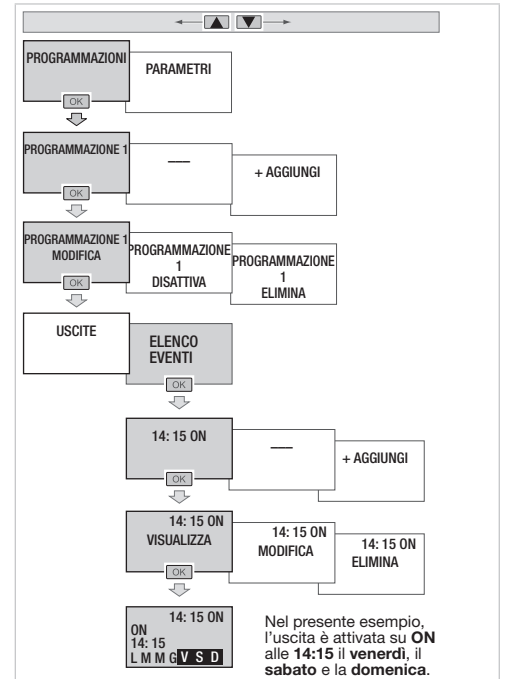

### EVENTO MODIFICA

Una volta creato un passo di programmazione, è disponibile l'opzione **Modifica**, che permette di cambiare la programmazione degli eventi:

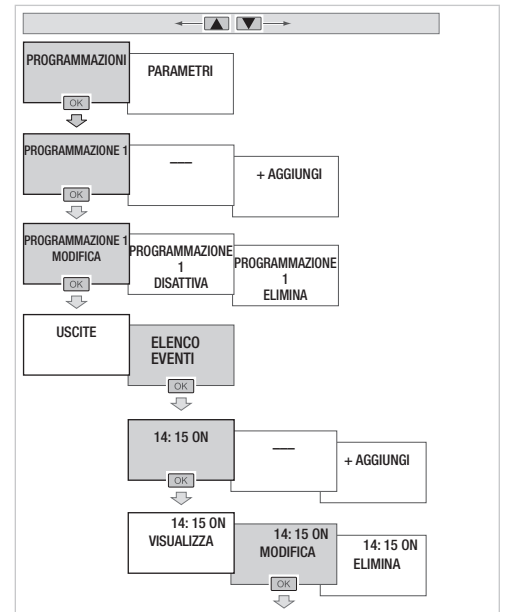

**i** Per modificare un evento, riprendere i passaggi da 1 a 3 del capitolo **PROGRAMMAZIONE SCRIVI/MODIFICA**.

## EVENTO ELIMINA

L'opzione **Elimina** permette di eliminare il passo di una programmazione.

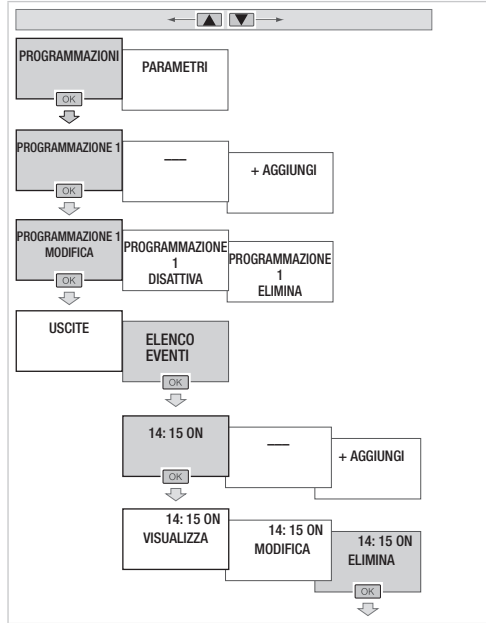

## BLOCCO DEI TASTI

Questa funzione permette di bloccare la tastiera dell'orologio. È accessibile tramite l'app di configurazione o direttamente sull'apparecchiatura usando i tasti **ok** e **←**.

- Per attivare la funzione direttamente sull'apparecchiatura, tenere premuti contemporaneamente (> 3 s) i tasti **ok** e **←** fino a quando (2 s) non sarà visualizzato il simbolo **🔒**.



L'utente accede solo alla schermata principale e visualizza la programmazione corrente e lo stato delle uscite.

- Per disattivare la funzione direttamente sull'apparecchiatura, tenere premuti contemporaneamente (> 3 s) i tasti **ok** e **←** fino a quando (2 s) non sarà visualizzato il simbolo **🔒**.



L'utente può accedere a tutte le schermate.

## Impostazioni

Per accedere ai parametri:

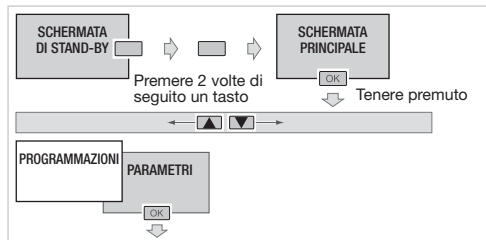

Il menu **Parametri** permette di accedere alle impostazioni seguenti:

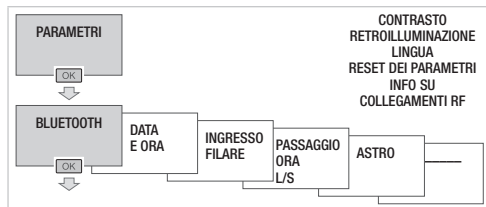

## BLUETOOTH

Attivazione del Bluetooth®



Se per configurare l'orologio viene utilizzata l'app, attivare la funzione Bluetooth®.

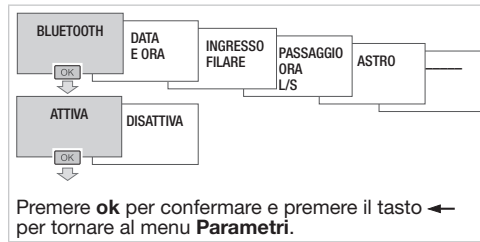

## DATA - ORA

Aggiornamento data e ora

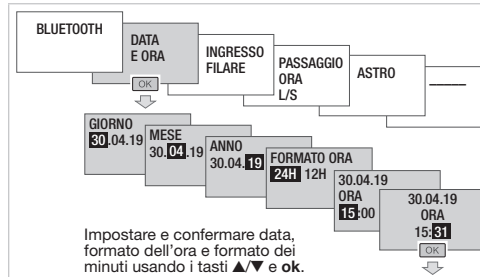

Impostare e confermare data, formato dell'ora e formato dei minuti usando i tasti **▲▼** e **ok**.

## INGRESSO FILARE

Ingresso di deroga / forzatura

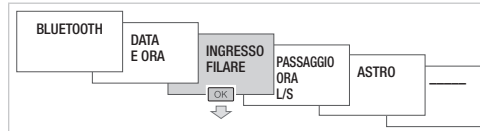

Il menu **Ingresso filare** permette di selezionare:

- Il tipo di prodotto che aziona l'ingresso (pulsante o interruttore)

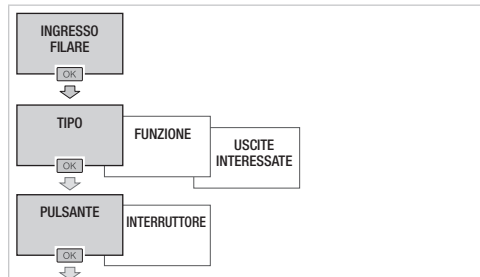

Premere **ok** per confermare e tornare al menu **Ingresso filare**.

- La funzione associata se si è scelto il tipo **Pulsante**:
  - Interruttore ON/OFF: comando per attivare o disattivare l'uscita
  - Passo-passo: inverte lo stato dell'uscita ogni volta che viene premuto.
  - Temporizzatore ON: l'uscita è attivata per una durata regolabile con valori preimpostati da 1 s a 24 h.
  - Temporizzatore OFF: l'uscita è disattivata per una durata regolabile con valori preimpostati da 1 s a 24 h.

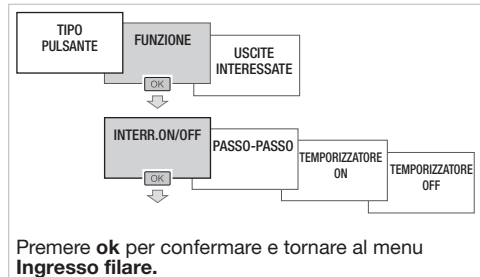

Premere **ok** per confermare e tornare al menu **Ingresso filare**.

oppure

- La funzione associata se si è scelto il tipo **Interruttore**:
  - Interruttore ON/OFF: comando per attivare o disattivare l'uscita
  - Forzatura ON: forza l'attivazione dell'uscita
  - Forzatura OFF: forza la disattivazione dell'uscita

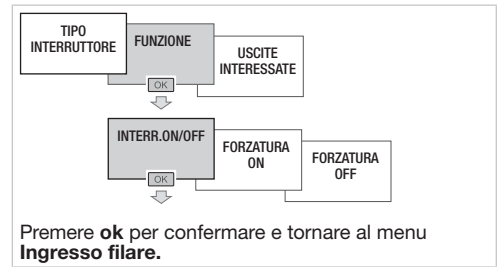

• L'uscita o le uscite interessate dall'ingresso filare:

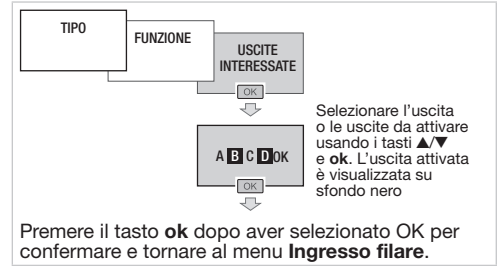

## PASSAGGIO ORA LEGALE/SOLARE

Questo menu permette di scegliere le date di passaggio dall'ora legale a quella solare e viceversa in base all'area geografica.

Il passaggio avviene sempre tra le 02:00 e le 03:00.

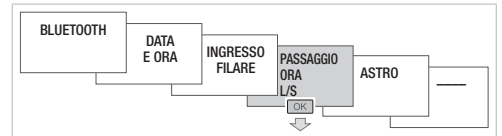

Selezionare il tipo di passaggio Legale / solare desiderato e confermare con **ok**.

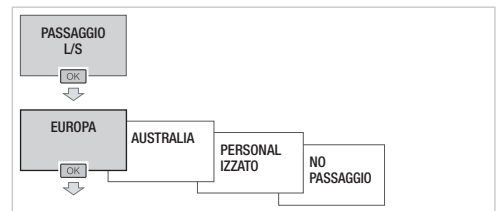

Tipi disponibili:

Tipo	Inizio ora legale	Inizio ora solare	Zona di applicazione
EURO* LEGALE/ SOLARE	Ultima domenica di marzo	Ultima domenica di ottobre	Unione Europea
AUSTRALIA LEGALE/ SOLARE	Prima domenica di ottobre	Prima domenica di aprile	Australia
PERSONAL LEGALE/ SOLARE	Data programmata liberamente	Data programmata liberamente	
SENZA LEGALE/ SOLARE	Nessun cambiamento	Nessun cambiamento	

\* tipo predefinito



Se è impostato il tipo **PERSONALIZZATO**, è possibile scegliere:

- Le date relative se l'evento deve ripetersi ogni anno nello stesso periodo.

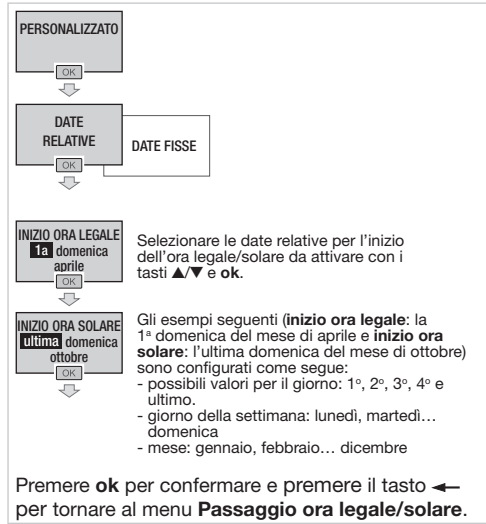

- Le date fisse se l'evento deve ripetersi ogni anno alle stesse date.

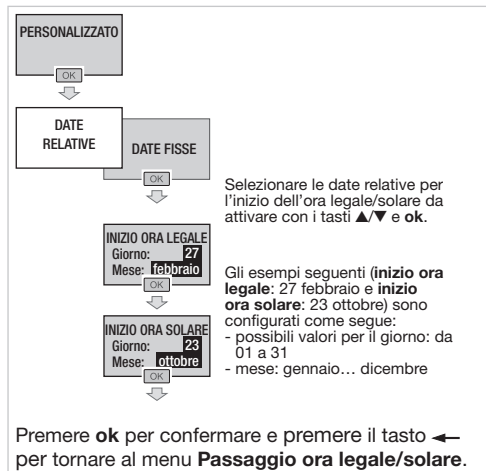

## ASTRO

Il menu **Astronomico** permette di definire con esattezza la posizione geografica del progetto e, di conseguenza, di calcolare automaticamente l'ora dell'alba e l'ora del tramonto.

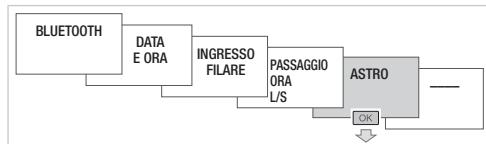

Dopo aver selezionato la modalità **Astro** (Astronomica), occorre:

- Selezionare l'uscita A, B, C o D interessata.
- Selezionare la modalità di programmazione astronomica:
  - **Sequenziale:** l'orologio funziona automaticamente a partire dagli orari di alba e tramonto.
  - **Specifico:** l'orologio funziona combinando gli orari impostati nella programmazione, gli orari di alba e tramonto e le soglie di luminosità.

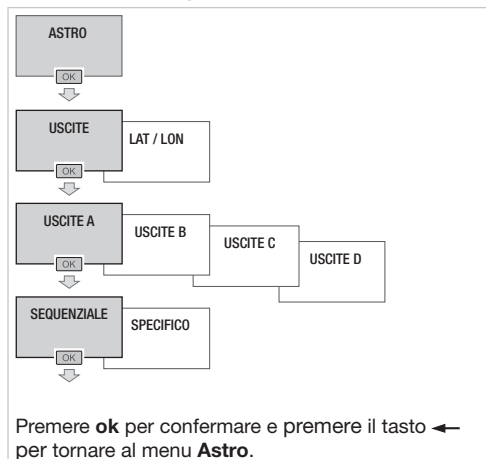

Indicare i dati per permetteranno all'orologio di calcolare automaticamente l'ora dell'alba e l'ora del tramonto.

- Impostare la latitudine dell'area geografica del progetto.
- Impostare la longitudine dell'area geografica del progetto.
- Impostare il fuso orario.

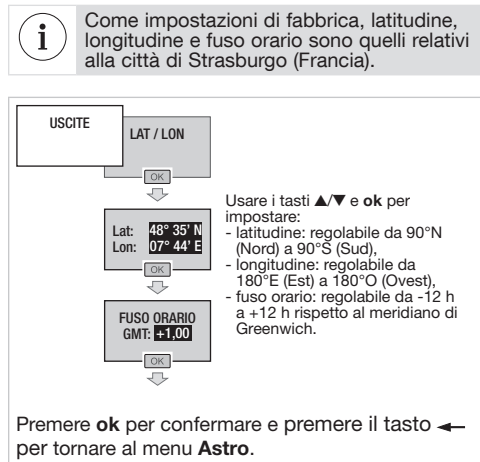

## CONTRASTO

Il menu **Contrasto** permette di regolare il livello di bianco dello schermo.

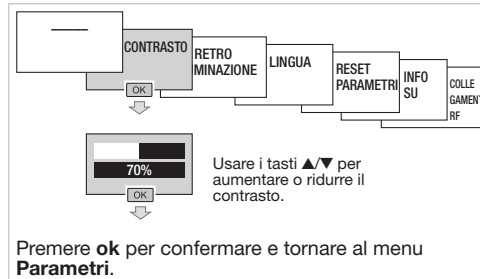

## RETROILLUMINAZIONE

Il menu **Retroilluminazione** permette di regolare l'intensità luminosa dello schermo e di attivare (o disattivare) la funzione.

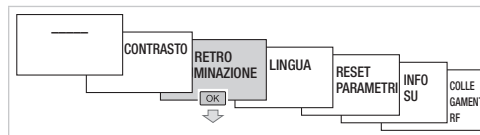

Per regolare l'intensità luminosa della retroilluminazione:

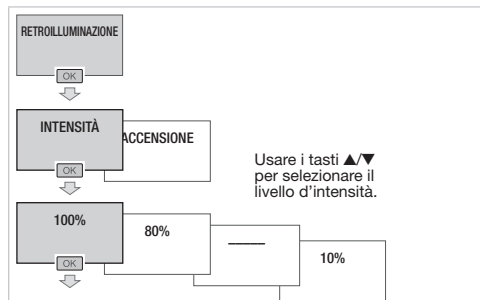

Premere **ok** per confermare e tornare al menu **Retroilluminazione**.

La retroilluminazione dello schermo può essere attivata in modo temporaneo o permanente. Per attivare la retroilluminazione in modo temporaneo:

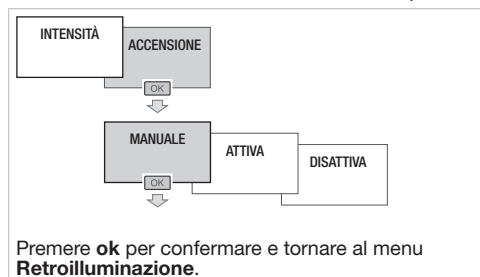

La retroilluminazione è attivata\* per 20 s dopo aver premuto un qualsiasi tasto del prodotto.

\* quando il prodotto è alimentato a 230 V~.

Per attivare la retroilluminazione in modo permanente:

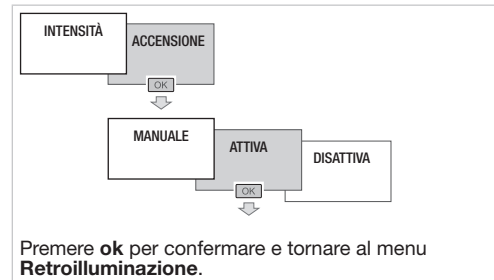

Per disattivare la retroilluminazione:

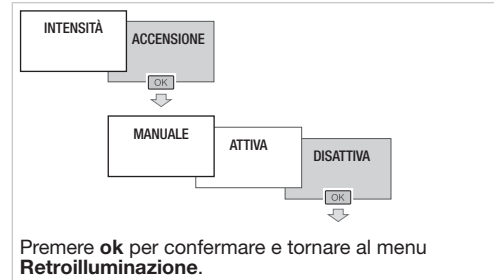

## LINGUA

Selezionare la lingua desiderata fra quelle seguenti: FRANÇAIS, DEUTSCH, ENGLISH, NEDERLANDS, PORTUGUES, ESPANOL, ITALIANO, ΕΛΛΗΝΙΚΗ, SVENSKA.

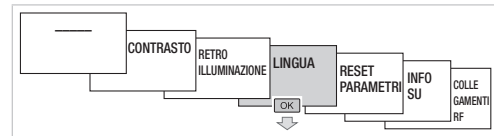

## RESET DEI PARAMETRI

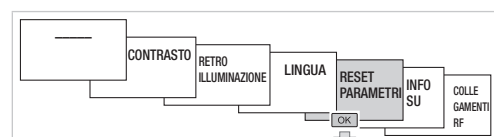

Il menu **Reset dei parametri** prevede diversi sottomenu:

- **Reset BLE:** per reinizializzare il codice di sicurezza del collegamento via Bluetooth®.

Se resettato, l'orologio deve essere nuovamente associato al terminale mobile.

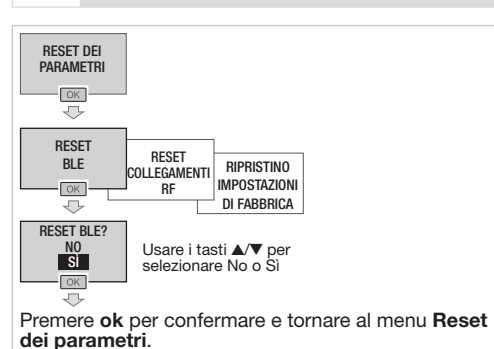

- **Reset collegamenti RF:** per cancellare i parametri e i collegamenti RF esistenti.

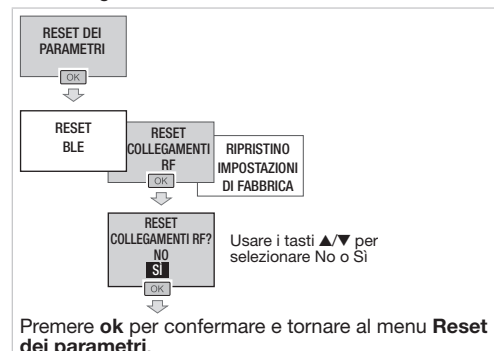

- **Ripristino impostazioni di fabbrica:** per far tornare il prodotto allo stato di fabbrica, ossia cancellare tutte le programmazioni e tutte le impostazioni effettuate.

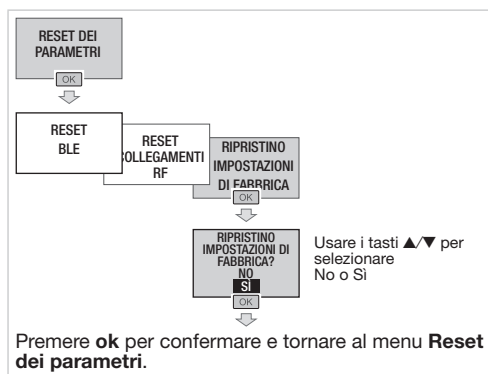

### INFO SU

Il menu **Info su** permette di accedere alle seguenti informazioni:

- codice del prodotto,
- versione del software,
- versione del microcontrollore,
- versione del software di avviamento,
- codice univoco Bluetooth® visto dal terminale mobile/PC.

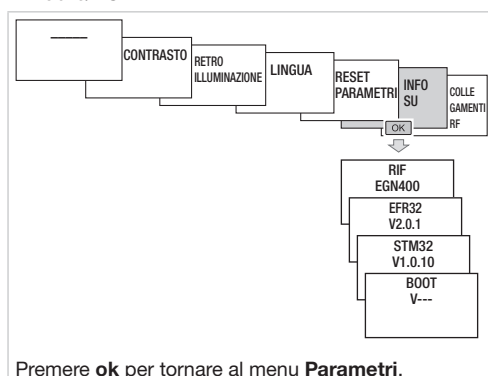

### COLLEGAMENTI RF

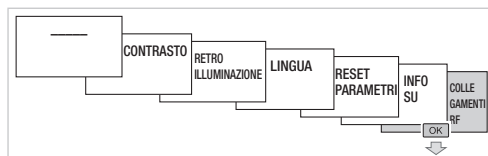

Il menu **Colleamenti RF** permette di associare un'uscita (o più) dell'orologio (ricevitore) a uno o più dispositivi di comfort Quicklink (20 o 40 trasmettitori max a seconda del modello) tramite un collegamento RF.

**i** Questo menu è accessibile se un dispositivo di comfort (trasmettitore) è in modalità configurazione.

Per associare un dispositivo di comfort:

- Avviare la procedura di configurazione del dispositivo di comfort (trasmettitore) premendo il relativo pulsante **cfg**,
- Selezionare l'ingresso o il pulsante del trasmettitore da configurare (per maggiori informazioni, fare riferimento al manuale di configurazione **quicklink**).
- Selezionare un'uscita disponibile nell'orologio (ricevitore):

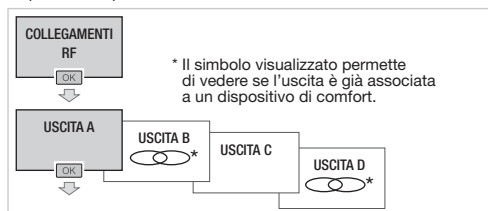

Selezionare la funzione da configurare:

- Nessuna funzione: cancellazione di una funzione
- Passo-passo: inverte lo stato dell'uscita ogni volta che viene premuto
- ON: uscita attivata
- OFF: uscita disattivata
- Scenario 1: funzione scenario 1 (tenere premuto OK per autorizzare lo scenario)
- Scenario 2: funzione scenario 1 (tenere premuto OK per autorizzare lo scenario)
- Temporizzatore ON: l'uscita è attivata per una durata regolabile da 1 s a 24 h (per impostare la durata, tenere premuto OK)

- Interruttore ON/OFF: comando per attivare o disattivare l'uscita
- Forzatura ON: forza l'attivazione dell'uscita
- Forzatura OFF: forza la disattivazione dell'uscita

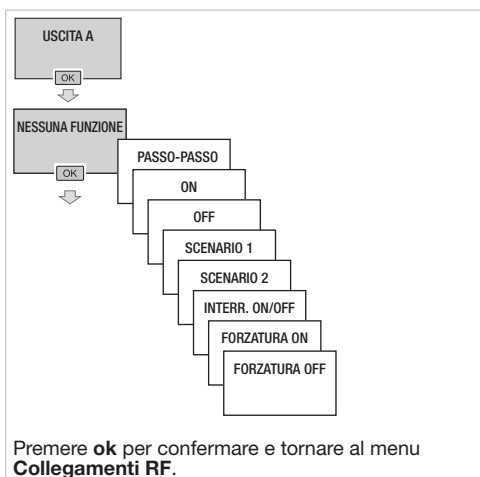

Confermare la configurazione sul dispositivo di comfort (trasmettitore) premendo il pulsante **cfg**.

### Aggiornamento

L'aggiornamento del firmware avviene tramite l'app di configurazione.

Una nuova versione del firmware dell'orologio è proposta quando:

- l'app è aperta sul terminale mobile,
- il terminale mobile e l'orologio sono connessi tramite Bluetooth®.



### Guasto batteria

In caso di assenza dell'alimentazione principale, se il prodotto funziona a batteria, viene visualizzato il messaggio seguente:

- se il livello di carica della batteria diventa basso

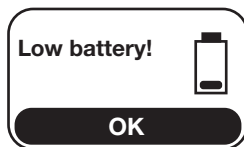

**i** Il prodotto passa in modalità stand-by entro 5 minuti dalla visualizzazione del messaggio se non viene premuto nessuno dei 2 tasti (**ok** o **←**).

- se il livello di carica della batteria diventa critico

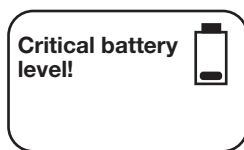

**!** Lo schermo si spegne e il prodotto smette di funzionare pochi secondi dopo la visualizzazione del messaggio. Non sarà più possibile configurare il prodotto fuori tensione (schermo spento alimentato a batteria).

Con la presente Hager Controls dichiara che l'apparecchiatura radio di tipo interruttore orario EGN200 e EGN400 sono conformi ai requisiti essenziali e alle altre disposizioni pertinenti della direttiva 2014/53/UE.

È possibile consultare la dichiarazione CE sul sito: [www.hager.com](http://www.hager.com)



### Come smaltire il prodotto

(rifiuti di apparecchiature elettriche ed elettroniche - RAEE).

**(Applicabile nei paesi dell'Unione Europea e negli altri paesi europei che prevedono un sistema di raccolta differenziata).**

Questo simbolo presente sul prodotto o sulla relativa documentazione indica che lo stesso, a fine vita, non deve essere smaltito assieme ai rifiuti domestici. L'eliminazione incontrollata dei rifiuti può essere dannosa per l'ambiente e per la salute umana. Separare l'apparecchiatura dagli altri rifiuti e riciclarla in maniera ecoresponsabile; così facendo si contribuirà al riutilizzo sostenibile dei materiali.

I privati sono invitati a rivolgersi al distributore presso il quale hanno acquistato il prodotto o al proprio comune di residenza per chiedere dove e come conferire il prodotto per far sì che sia riciclato nel rispetto dell'ambiente.

Le aziende, invece, sono invitate a contattare il proprio fornitore e a consultare quanto indicato nel contratto di acquisto dell'apparecchiatura. Il prodotto non deve essere smaltito con i rifiuti industriali.

Utilizzabile ovunque in Europa **CE** e in Svizzera

The Bluetooth® word mark and logos are registered trademarks owned by Bluetooth SIG, Inc. and any use of such marks by Hager is under license. Other trademarks and trade names are those of their respective owners.