

EGN200, EGN400

(NL)

Multifunctionele 2-kanaals
Bluetooth®-schakelklok
Multifunctionele 4-kanaals
Bluetooth®-schakelklok



Extra informatie kunt u verkrijgen door met uw mobiele terminal de hierbij afgebeelde QR-code te scannen.

Productbeschrijving

De EGN200- en EGN400-schakelklokken zijn elektronische programmeerklokken met week- en jaarcyclus, voor het automatisch besturen van verschillende toepassingen. Voorbeelden van toepassingen: straatverlichting, lichtreclames, winkeletalages, monumenten, gevels, enz. De instellingen van de geïntegreerde astronomische klok maken het mogelijk bij de toepassingen rekening te houden met het tijdstip van zonsopgang en zonsondergang. De EGN200- en EGN400-schakelklokken zijn ook compatibel met de radioproductlijn Quicklink Hager. De aansluiting van een schemersensor EEN002 / EEN003 (optioneel) maakt toepassingen afhankelijk van de lichtsterkte mogelijk. Aanbevolen wordt om bij het programmeren met uw mobiele terminal de draadloze Bluetooth®-technologie te gebruiken. Hiervoor gebruikt u de configuratie-app (iOS en Android) die u gratis kunt downloaden.

Belangrijkste kenmerken

- Product is bij levering ingesteld op het juiste tijdstip en de juiste datum (van Parijs).
- Programmeren door een app via Bluetooth® of programmeren ter plaatse (behalve jaarlijks).
- Scherm met achtergrondverlichting.
- Automatische omschakeling zomertijd/wintertijd.
- Astronomische modus.
- Programmering per dag of cluster van dagen.
- 200 of 400 programmastappen (afhankelijk van de versie) On, Off, impulsgestuurd JL.
- Permanent doorbreken van geprogrammeerde besturing On of Off.
- Tijdelijke afwijkingen On of Off.
- Afwijkingen (tijdelijk, permanent of uitgesteld) op afstand te activeren met behulp van een drukknop.
- Staafdiagram voor het bekijken van het dagprofiel voor de 2 of 4 kanalen (afhankelijk van versie).
- Programmering in uitgeschakelde stand mogelijk alleen via het scherm (met beperkt aantal functies).
- Schemerfunctie via een bedrade lichtsensor EEN002 of EEN003.

i Tijdens de verbinding van de cel en voordat u handelingen verricht op de cel, moet de 230V-voeding van de klok afgesloten worden.

Weergave en knoppen

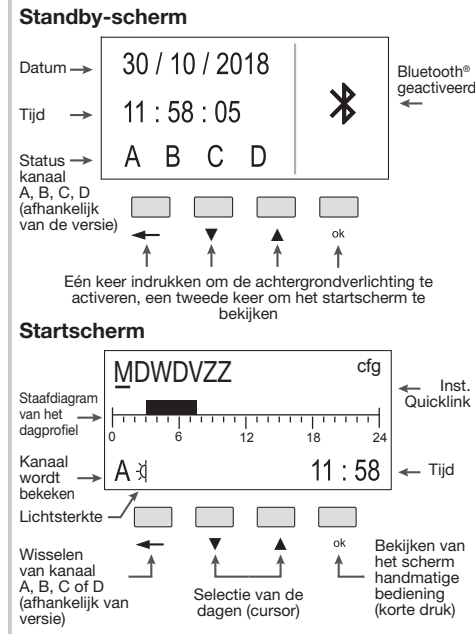

Afbeelding 1: weergave van het standby- en startscherm

Aansluitingsschema's

! Apparaat mag alleen door een elektricien-installeur worden geïnstalleerd volgens de van kracht zijnde normen.

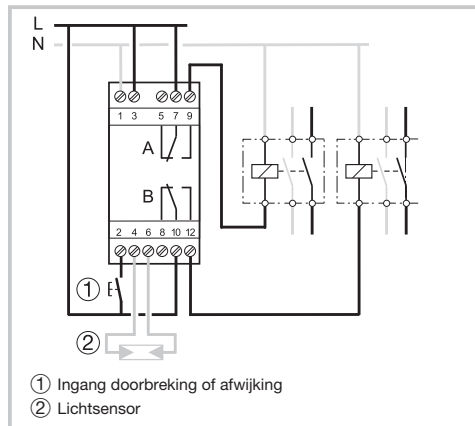

Afbeelding 2: aansluitingsschema EGN200 (2 uitgangen)

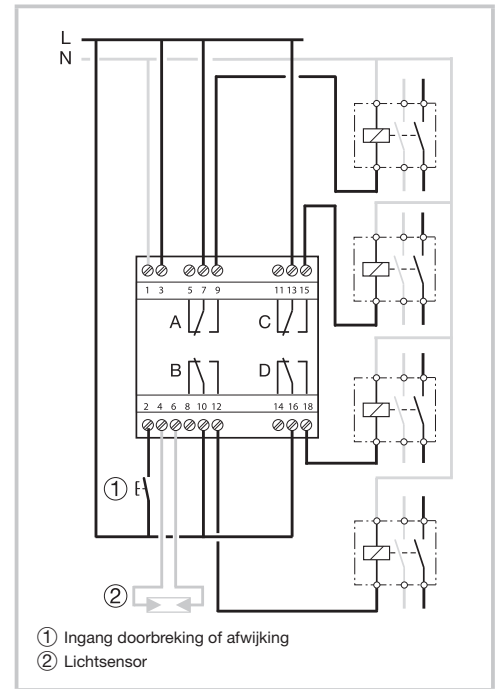

Afbeelding 3: aansluitingsschema EGN400 (4 uitgangen)

Technische specificaties

Elektrische kenmerken

- Voedingsspanning: 230 V~ +10/-15% en 240 V~ ±6%
- Netwerkfrequentie: 50/60 Hz
- Verbruik: EGN200 < 350 mW / EGN400 < 500 mW
- Uitgang: 2 of 4 niet-geïsoleerde wisselcontacten (afhankelijk van de versie) met meetspanning < 1 V voor de nuldoorgangsschakeling.
- Max. kortsluitvermogen: AC1 μ 16A 230 V~
- Gloeilampen:
 - vermogensrelais met normaal open contact / 2300 W
 - vermogensrelais met normaal gesloten contact / 1500 W
- Halogeenlampen: 230 V~ 2300 W
- Gecompenseerde TL-lampen // (max. 45 μF):
 - vermogensrelais met normaal open contact / 400 W
 - vermogensrelais met normaal gesloten contact / 300 W
- Niet-gecompenseerde en serie-gecompenseerde TL-lampen: 1000 W
- Compacte TL-lampen en led-lampen:
 - vermogensrelais met normaal open contact / 400 W
 - vermogensrelais met normaal gesloten contact / 300 W
- Min. kortsluitvermogen: AC1 100 mA 230 V~
- Toegekende stootspanning: 4 kV
- Maximale schakelsnelheid bij volledige lading: 6 schakelcyclus/minuut

Functionele kenmerken

- Programmeercapaciteit: 200 of 400 stappen, afhankelijk van het model
- Min. tijdsduur tussen 2 stappen: 1 minuut
- Gangnauwkeurigheid: ± 0,25 sec./dag
- Het product gaat over op de standby-modus (scherm uit) als er gedurende 1 minuut geen spanning of activiteit is. Het keert terug naar de auto-modus zodra er weer spanning is of bij het indrukken van een knop
- Radiofrequentie Bluetooth®: 2,4 - 2,483 GHz
 - Max. zendvermogen: 10 mW
 - Bereik: 10 m in open veld
 - Versie: 4.2
- Configuratie mobiele / PC-terminal
 - iOS versie 8 of hoger
 - Android versie 5.1 of hoger
 - Windows versie 10 of hoger
 - Bluetooth®: versie 4.2 of hoger
- Radiofrequentie Quicklink: 868 - 870 MHz
 - Max. zendvermogen: 25 mW
 - Ontvanger categorie 2
 - Bereik: 100 m in open veld
- Isolatieklasse: 2
- Type actie: 2B
- Softwareklasse: Klasse A
- Kogelpoorttemperatuur: 75°C
- Stroomopwaartse vermogensschakelaar 16 A
- Aangegeven spanning en stroom voor de EMC-emissietest: 230 V~ - 0.5 A
- Beschermingsindex: IP20 (behuizing), IP30 (behuizing onder front)
- Schokbestendigheid: IK04

Batterij

- Gangreserve: 10 jaar zonder enige werking
- Niet vervangbaar en niet oplaadbaar

Behuizing

- Omvang EGN200: 36 mm / 2 modules
- Omvang EGN400: 72 mm / 4 modules
- Product voor onafhankelijke montage op DIN-rail volgens EN 60715-norm

Omgeving

- Werkingstemperatuur -5°C tot +45°C
- Opslagtemperatuur -25°C tot +70°C
- Vochtigheidsgraad: 95% bij 20°C
- Vervuilinggraad 2

Aansluiting via schroefmoeren

- Stijf 0,2 tot 4 mm²
- Soepel 0,2 tot 2,5 mm²
- Schroefkop: PH1

Eerste gebruik

Met de configuratie-app

Als u de app gebruikt om de klok te configureren voor de installatie dan uit zoals hieronder beschreven.

1. Scan met een mobiele terminal de QR-code die op de schakelklok en op de handleiding staat en krijg daarmee direct toegang tot de link waarmee u de app downloadt.
2. Download en installeer de configuratie-app.
3. Controleer of Bluetooth® geactiveerd is (zie hoofdstuk **Paramètres (Instellingen) / BLUETOOTH**).
4. Koppel uw mobiele terminal en klok via de Bluetooth®-app.
5. Programmeer uw product via de app. Volg daarvoor de aanwijzingen in de app voor het configureren van uw tijdlok.

Met de programmeer-interface ter plaatse

In bepaalde gevallen moeten bij het eerste gebruik de volgende instellingen ingevoerd worden:

- instellen van de taal,
- instellen van het jaar, de maand en de dag,
- instellen van het tijdstip (uur en minuten),
- instellen van de automatische omschakeling zomer/wintertijd.

Druk op de knoppen ▲/▼ voor het uitvoeren van de op het beeldscherm aangegeven instelling. Druk op de knop **OK** om te bevestigen.

Na deze instellingen gaat de klok over op de automatische modus

Handmatige bediening

Als u op het standby-scherm twee keer achter elkaar één van de 4 knoppen indrukt, activeert u de achtergrondverlichting, waarna het startscherm verschijnt. Wanneer u de knop **OK** indrukt, kunt u het scherm voor handmatige besturing bekijken.

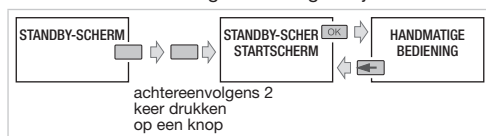

Het programmeer- en instellingensysteem is op het volgende principe gebaseerd:

- de knoppen ▲/▼ maken het mogelijk te navigeren tussen de uitgangen A, B, C en D (afhankelijk van versie).
- door achtereenvolgens kort op de ok-knop te drukken, worden de verschillende keuzes voor handmatige bediening getoond voor de gekozen uitgang.

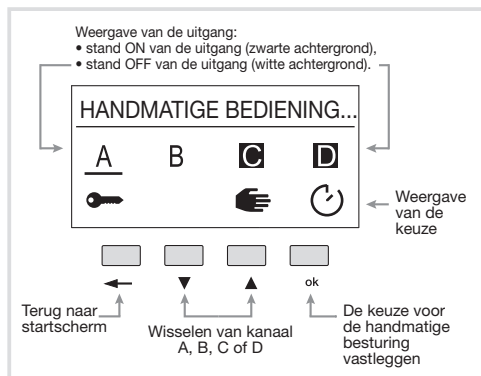

Afbeelding 4: weergave van het scherm voor handmatige besturing.

i Op elk moment zorgt het indrukken van de knop ← ervoor dat u terugkeert naar het startscherm.

De beschikbare opties voor handmatige besturing voor elke uitgang (A, B, C en D) zijn:

- afwijking bij ON of OFF van de uitgang ten opzichte van de besturing die wordt uitgevoerd. Bij de volgende programmastap keert de schakelklok terug naar de automatische modus.
- doorbreking bij ON of OFF van de uitgang (permanente besturing). De Doorbrekingsfunctie maakt doorbreking bij ON of OFF van de uitgang mogelijk. Als de doorbreking geactiveerd is, wordt geen enkele andere bediening (ON, OFF, timer, pulse of afwijking) in acht genomen. Alleen het annuleren van de doorbreking of een handmatige bediening via de voorzijde maken andere bedieningen weer mogelijk.
- handmatig bij ON of OFF van de uitgang (meest prioritaire bediening en alleen beschikbaar met de op het product aanwezige knoppen).

i Prioriteit: Handmatige modus > Doorbreking > Afwijking

Resetten

Het is mogelijk om de instellingen van Bluetooth® en van RF-verbindingen onafhankelijk te resetten of om het product weer in de fabrieksconfiguratie te brengen.

Resetten is toegankelijk via:

- de configuratie-app
- ter plaatse op de klok. Ga voor meer informatie naar **Instellingen / Reset van de instellingen**.

Menu

! Als de programmering via de configuratie-app is uitgevoerd is het niet mogelijk om met behulp van het menu ter plaatse de periode te wijzigen (jaarcyclus).

Als u op het standby-scherm twee keer achter elkaar één van de 4 knoppen indrukt, activeert u de achtergrondverlichting, waarna het startscherm verschijnt.

Als u lang op de **OK**-knop drukt, kunt u het menu **Programma's / Instellingen** bekijken.

Het programmeer- en instellingensysteem is op het volgende principe gebaseerd:

- met de knoppen ▲/▼ kunt u door de menu's navigeren en de instellingen uitvoeren
- met de **OK**-knop kunt u bevestigen.

Op elk moment zorgt het indrukken van de ← knop ervoor dat u terugkeert naar uw vorige keuze.

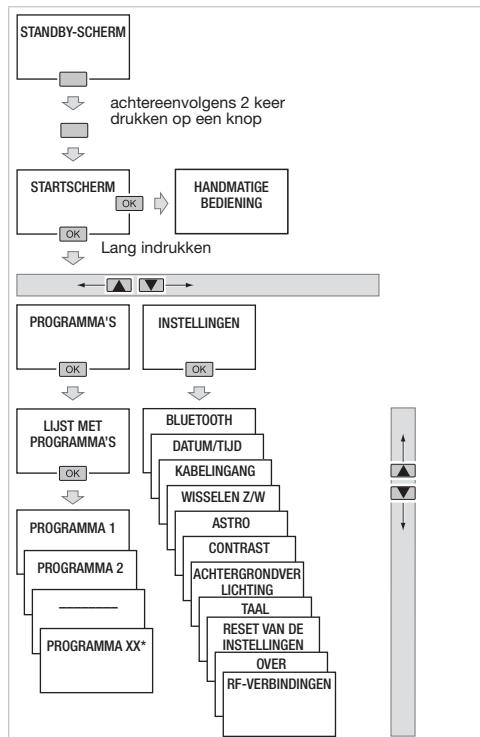

* 10 of 20 programma's, afhankelijk van de versie

Programma's

Voor toegang tot de programma's:

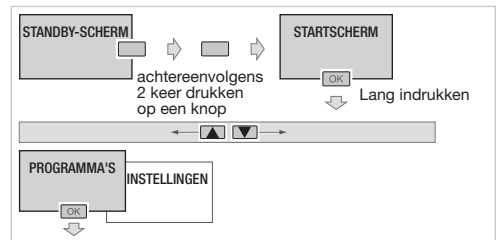

PROGRAMMA SCHRIJVEN/WIJZIGEN

Het is mogelijk om tot 10 of 20 programma's aan te maken (afhankelijk van de versie).

Voor het aanmaken van een programma:

- Selecteer de functie **+ Toevoegen**,
- Wijzig het programma.

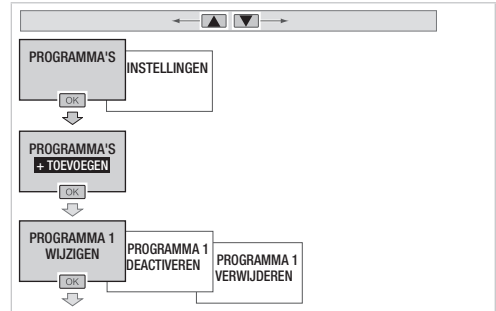

Voor het bepalen van het weekprogramma gaat u als volgt te werk:

- Programmeer de selectie van de betreffende uitgang(en).



Druk op de **OK**-knop nadat u **OK** heeft geselecteerd om terug te keren naar het menu **Wijzigen**.

- Maak in de gebeurtenissenlijst de eerste programmeerstap aan door **+ Toevoegen** te selecteren. Het is mogelijk om tot 40 programmeerstappen per programma toe te voegen.

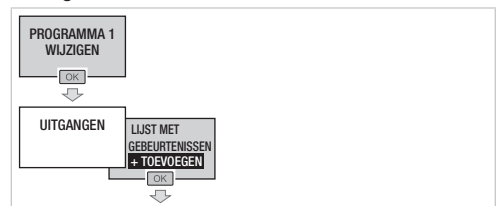

Nadat u een programmeerstap geselecteerd heeft, zijn er drie stappen nodig om de volgorde te bepalen:

Stap 1. Kies het type actie dat aan de programmeerstap verbonden moet worden uit de 4 aangeboden acties:

- ON om de geselecteerde uitgang te activeren

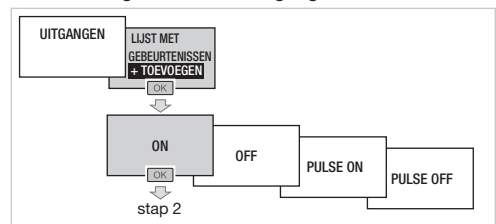

- OFF om de geselecteerde uitgang te deactiveren

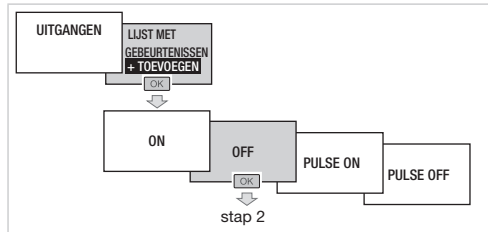

- IMPULSION ON om de geselecteerde uitgang kort te activeren

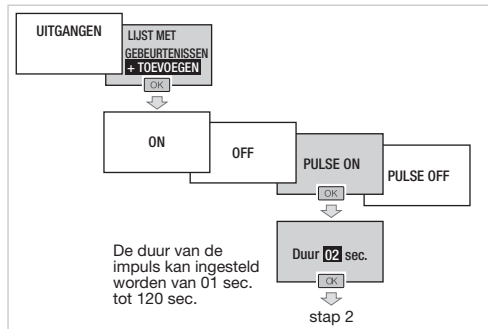

- IMPULSION OFF om de geselecteerde uitgang kort te deactiveren

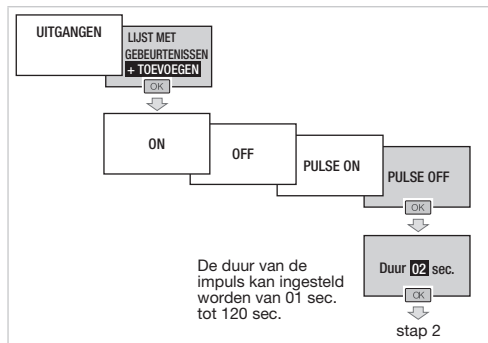

Stap 2. Kies de aanleidinggevende factor die aan de programmastap verbonden moet worden uit de 4 aangeboden factoren:

- TIME om de volgorde op een bepaald tijdstip te activeren.

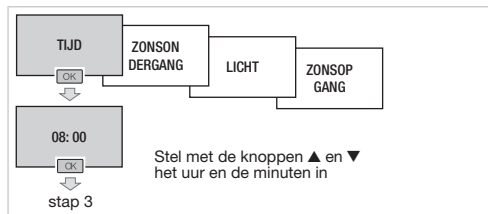

- SUNSET* om de volgorde op basis van het tijdstip van de zonsondergang te activeren.



- LUM om de volgorde op basis van de lichtsterkte te activeren. Hiervoor is een verbinding vereist met de schemersensor EEN002 / EEN003.

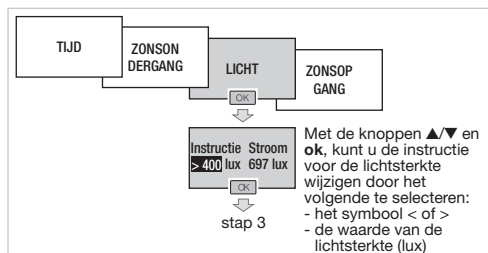

- SUNRISE* om de volgorde op basis van het tijdstip van de zonsopgang te activeren.

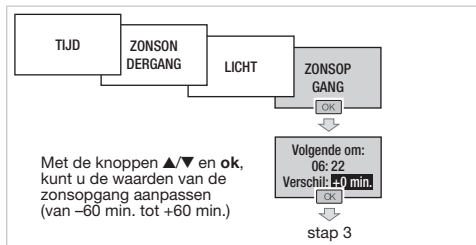

* Standaard zonsondergang en zonsopgang. De tijdstippen van de zonsondergang en zonsopgang stemmen overeen met de gegevens (breedtegraad, lengtegraad en tijdzone) die ingevoerd zijn in het menu **Instellingen / Astro**. Dit zijn standaard de gegevens van de stad Straatsburg (Frankrijk) en de uitgang van de klok staat in de opeenvolgende programmastand.

Stap 3. Selecteer de dag (of dagen) van de week die aan de programmastap verbonden moet(en) worden.



Druk op de **ok**-knop nadat u OK geselecteerd heeft om de wekelijkse programmering van de programmastap te bevestigen en terug te keren naar het menu **Lijst van gebeurtenissen**.

i Ga stap voor stap verder met het bepalen van uw programma. Elk programma beschikt over 40 programmeerstappen.

PROGRAMMA DEACTIVEREN

Met de optie **Deactiveren** kunt u het volledige programma inactief maken.

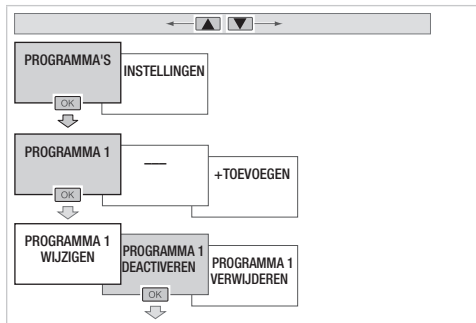

i

- Als een programma gedeactiveerd is, kunnen alleen "Activeren" en "Verwijderen" geselecteerd worden.
- Nadat u "Activeren" gevalideerd heeft, zult u opnieuw "Wijzigen", "Deactiveren" en "Verwijderen" kunnen selecteren.

PROGRAMMA VERWIJDEREN

Met de optie **Verwijderen** kunt u het volledige programma verwijderen.

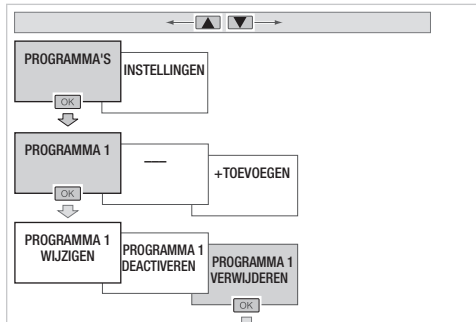

i Als een programma verwijderd is, zal het nummer dat toegekend is aan dat programma beschikbaar zijn tijdens het aanmaken / toevoegen van een nieuw programma.

GEBEURTENIS BEKIJKEN

Zodra u een programmastap aangemaakt heeft, is de optie **Bekijken** beschikbaar en kunt u de programmering van een gebeurtenis controleren:

- type actie,
- moment van de dag,
- de dag (of de dagen) die verbonden is (zijn) met de programmastap.

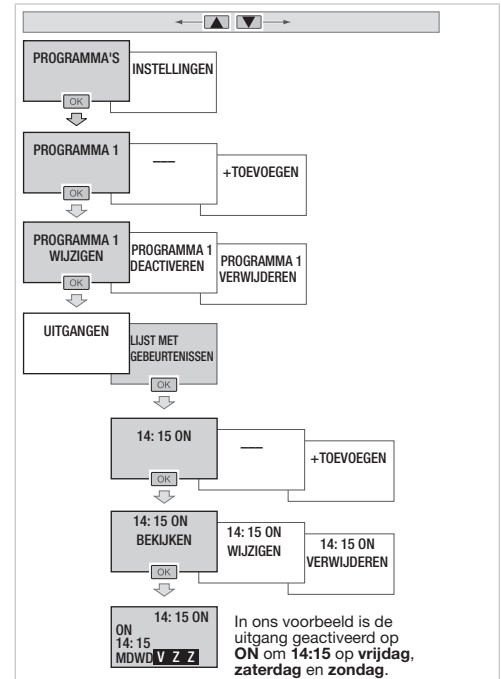

GEBEURTENIS WIJZIGEN

Zodra u een programmastap aangemaakt heeft, is de optie **Wijzigen** beschikbaar en kunt u de programmering van een gebeurtenis wijzigen.

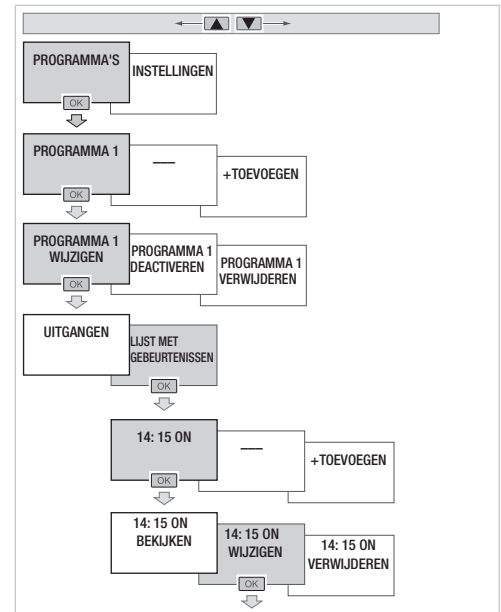

i Om een gebeurtenis te wijzigen moet u opnieuw de stappen 1 tot 3 van het hoofdstuk "PROGRAMME ÉCRIRE / MODIFIER" (PROGRAMMA SCHRIJVEN / WIJZIGEN) doorlopen.

GEBEURTENIS VERWIJDEREN

Met de optie **Verwijderen** kunt u een programmastap binnen een programma verwijderen.

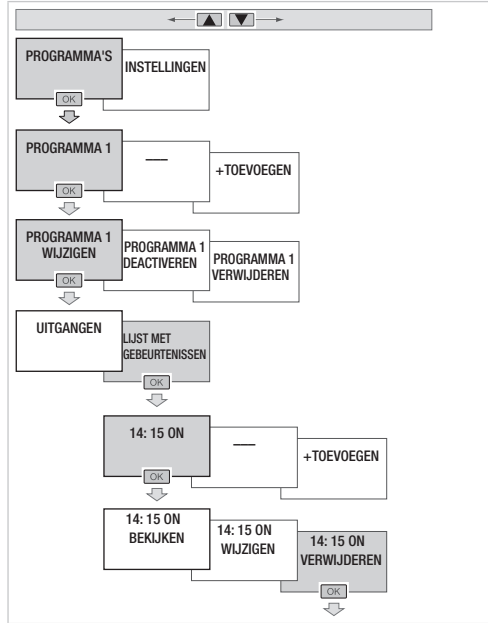

VERGRENDING VAN DE KNOPPEN

Met deze functie kunt u het toetsenbord van de klok vergrendelen. De functie is toegankelijk via de configuratie-app of ter plaatse door de twee knoppen **ok** en **←** te gebruiken.

- Om deze functie ter plaatse te activeren, moet u gelijktijdig drukken (>3 sec.) op de twee knoppen **ok** en **←**, totdat het symbool **🔒** verschijnt (2 sec.).



De gebruiker heeft alleen toegang tot het startscherm en bekijkt het programma dat wordt uitgevoerd en de stand van de uitgangen.

- Om deze functie ter plaatse te deactiveren, moet u gelijktijdig drukken (>3 sec.) op de twee knoppen **ok** en **←**, totdat het symbool **🔒** verschijnt (2 sec.).



De gebruiker heeft toegang tot alle schermen.

Instellingen

Toegang tot de instellingen:

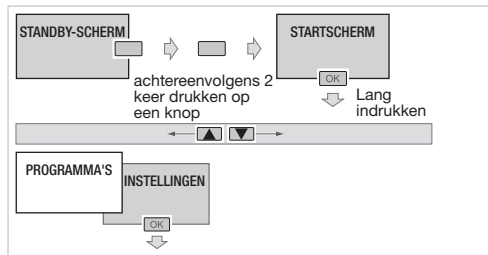

Met het menu **Instellingen** heeft u toegang tot de volgende instellingen:

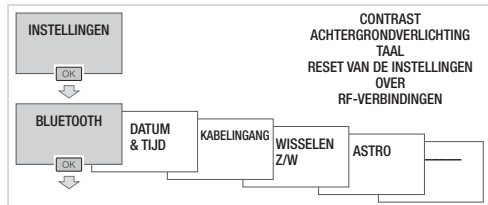

BLUETOOTH

Activeren van Bluetooth®



Activeer de Bluetooth®-functie als u de configuratie-app gebruikt om uw klok te programmeren.



Druk op **ok** om te bevestigen en op de knop **←** om terug te keren naar het menu **Instellingen**.

DATUM - TIJD

Tijd en dag instellen

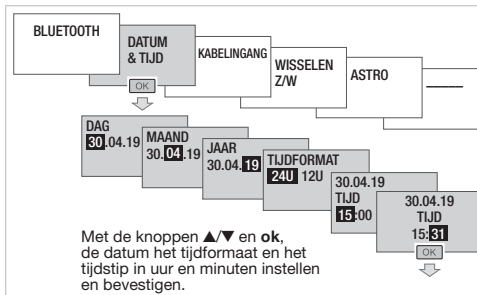

Met de knoppen **▲/▼** en **ok**, de datum het tijdformaat en het tijdstip in uur en minuten instellen en bevestigen.

Druk op **ok** om te bevestigen en terug te keren naar het menu **Instellingen**.

KABELINGANG

Ingang afwijking / doorbreking

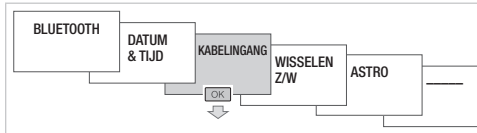

Met het menu **Kabelingang** kunt u het volgende selecteren:

- Het type product dat de ingang activeert (drukknop of schakelaar)

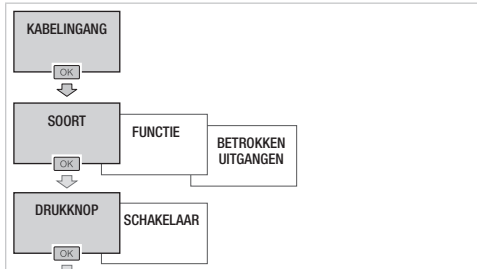

Druk op **ok** om te bevestigen en terug te keren naar het menu **Kabelingang**.

- De gekoppelde functie als u het type **Drukknop** gekozen heeft:
 - ON/OFF-schakelaar: bediening om de uitgang te activeren of te deactiveren
 - Afstandsschakelaar: draait de status van de uitgang bij elke druk om.
 - Timer ON: uitgang geactiveerd gedurende een instelbare duur met vooraf bepaalde waarden van 1 sec. tot 24 uur.
 - Timer OFF: uitgang gedeactiveerd gedurende een instelbare duur met vooraf bepaalde waarden van 1 sec. tot 24 uur.

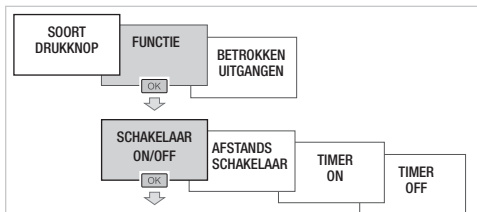

Druk op **ok** om te bevestigen en terug te keren naar het menu **Kabelingang**.

of

- De gekoppelde functie als u het type **Schakelaar** gekozen heeft:
 - ON/OFF-schakelaar: bediening om de uitgang te activeren of te deactiveren
 - Doorbreking ON: de activering van de uitgang doorbreken
 - Doorbreking OFF: de deactivering van de uitgang doorbreken

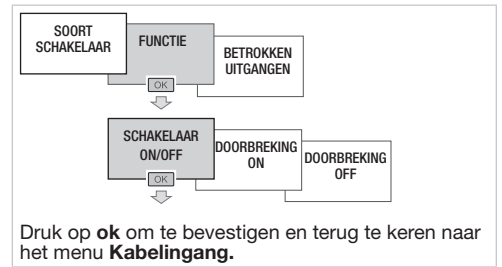

Druk op **ok** om te bevestigen en terug te keren naar het menu **Kabelingang**.

- De uitgang (of uitgangen) die te maken hebben met de kabelingang:

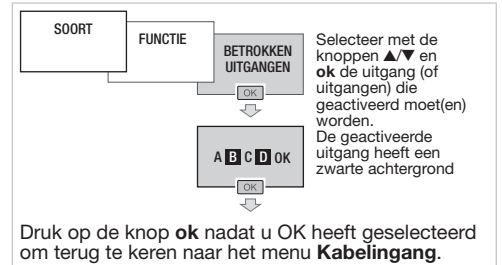

Druk op de knop **ok** nadat u OK heeft geselecteerd om terug te keren naar het menu **Kabelingang**.

WIJZIGING ZOMER / WINTER

Met dit menu kunt u de data en tijdstippen van de zomer- en wintertijd kiezen op basis van de geografische zone van het project. De omschakeling vindt altijd tussen 2 en 3 uur 's nachts plaats.

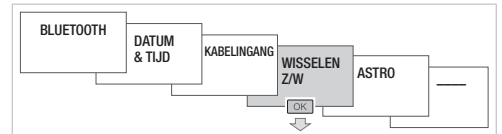

Selecteer het gewenste soort wijziging ZOMER / WINTER en bevestig daarna met **ok**.

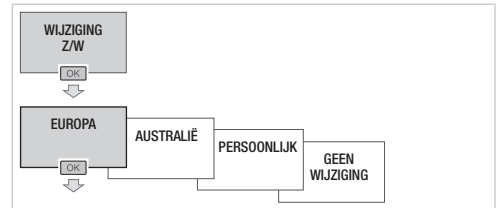

Beschikbare soorten:

Soort	Begin zomertijd	Begin wintertijd	Toepassingszone
EURO* ZOMER/ WINTER	Laatste zondag van maart	Laatste zondag van oktober	Europese Unie
AUSTRALIË ZOMER/ WINTER	Eerste zondag van oktober	Eerste zondag van april	Australië
PERSOONLIJK ZOMER/ WINTER	Vrij geprogrammeerde datum	Vrij geprogrammeerde datum	
ZONDER ZOMER/ WINTER	Geen omschakeling	Geen omschakeling	

* standaard soort

Als u kiest voor de soort **PERSOONLIJK**, kunt u het volgende selecteren:

- De relatieve data als de gebeurtenis elk jaar in dezelfde periode plaatsvindt.

Selecteer met de knoppen ▲/▼ en **ok** de relatieve data aan het begin van de zomer/winter die geactiveerd moeten worden.

De voorbeelden hiernaast (**begin van de zomer**: de 1^e zondag van de maand april en **begin van de winter**: de laatste zondag van de maand oktober) zijn op de volgende manier ingesteld:

- mogelijke waarden voor de dag: 1^e, 2^e, 3^e, 4^e en laatste.
- dag van de week: maandag, dinsdag... zondag
- maanden: januari, februari... december

Druk op **ok** om te bevestigen en op de knop ← om terug te keren naar het menu **Wijziging zomer / winter**.

- De vaste data als de gebeurtenis elk jaar op dezelfde data plaatsvindt.

Selecteer met de knoppen ▲/▼ en **ok** de relatieve data aan het begin van de zomer/winter die geactiveerd moeten worden.

De voorbeelden hiernaast (het **begin van de zomer**: 27 februari en het **begin van de winter**: 23 oktober) worden op de volgende manier ingesteld:

- mogelijke waarden voor de dag: 01 tot 31
- maanden: januari... december

Druk op **ok** om te bevestigen en op de knop ← om terug te keren naar het menu **Wijziging zomer / winter**.

ASTRO

Met het menu **Astronomisch** kunt u nauwkeurig de geografische ligging van het project bepalen en op deze wijze automatisch het tijdstip van de zonsopgang en zonsondergang berekenen.

Nadat u de modus **Astro** geselecteerd heeft, moet u:

- De betreffende uitgang A, B, C of D kiezen.
- De modus van het astronomische programma bepalen:
 - **Opeenvolgend**: de klok werkt automatisch vanaf de tijdstippen van de zonsopgang en zonsondergang.
 - **Specifiek**: de klok werkt door de tijdstippen die bepaald zijn in het programma, de tijdstippen van de zonsopgang en zonsondergang en de grenswaarden van de lichtsterkte te combineren.

Druk op **ok** om te bevestigen en op de knop ← om terug te keren naar het menu **Astro**.

Voer de gegevens in waardoor de klok de tijdstippen van de zonsopgang en zonsondergang automatisch kan berekenen.

- De breedtegraad van de geografische zone van het project instellen.
- De lengtegraad van de geografische zone van het project instellen.
- De tijdzone instellen.

i Bij de fabrieksinstelling komen de breedtegraad, de lengtegraad en de tijdzone overeen met de gegevens van de stad Straatsburg (Frankrijk).

Met de knoppen ▲/▼ en **ok** kunt u het volgende instellen:

- de breedtegraad: het instelbereik strekt zich uit van 90N (Noord) tot 90Z (Zuid),
- de lengtegraad: het instelbereik strekt zich uit van 180O (Oost) tot 180W (West),
- de tijdzone: het instelbereik varieert van -12u tot +12u uitgaande van de meridiaan van Greenwich.

Druk op **ok** om te bevestigen en op de knop ← om terug te keren naar het menu **Astro**.

CONTRAST

Met het menu **Contrast** kunt u de witwaarde van het scherm aanpassen.

Met de knoppen ▲/▼ kunt u het contrast vergroten en verkleinen.

Druk op **ok** om te bevestigen en terug te keren naar het menu **Instellingen**.

ACHTERGRONDVERLICHTING

Met het menu **Achtergrondverlichting** kunt u de lichtintensiteit van het scherm instellen en deze functie activeren (of deactiveren).

-Om de lichtintensiteit van de achtergrondverlichting in te stellen, moet u:

Met de knoppen ▲/▼ kunt u het percentage van de lichtsterkte selecteren.

Druk op **ok** om te bevestigen en terug te keren naar het menu **Achtergrondverlichting**.

De achtergrondverlichting van het scherm kan tijdelijk of permanent geactiveerd worden. Om de achtergrondverlichting tijdelijk te activeren:

Druk op **ok** om te bevestigen en terug te keren naar het menu **Achtergrondverlichting**.

i De achtergrondverlichting is gedurende 20 sec. geactiveerd* na een druk op de knop van het product.

* als het product gevoed wordt met 230 V~.

Om de achtergrondverlichting permanent te activeren:

Druk op **ok** om te bevestigen en terug te keren naar het menu **Achtergrondverlichting**.

Om de achtergrondverlichting te deactiveren:

Druk op **ok** om te bevestigen en terug te keren naar het menu **Achtergrondverlichting**.

TAAL

Selecteer de gewenste taal uit de volgende talen: FRANÇAIS, DEUTSCH, ENGLISH, NEDERLANDS, PORTUGUES, ESPANOL, ITALIANA, ΕΛΛΗΝΙΚΗ, SVENSKA.

RESET VAN DE INSTELLINGEN

Het menu **Reset van de instellingen** heeft verschillende submenu's:

- **Reset BLE:** om de beveiligingscode van de Bluetooth®-verbinding te resetten.

i Na deze reset te hebben uitgevoerd, is het noodzakelijk dat u uw mobiele terminal opnieuw koppelt aan uw klok.

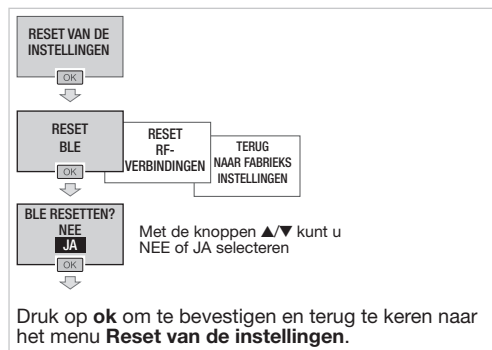

- **Reset RF-verbindingen:** om de instellingen en de bestaande RF-verbindingen te wissen.

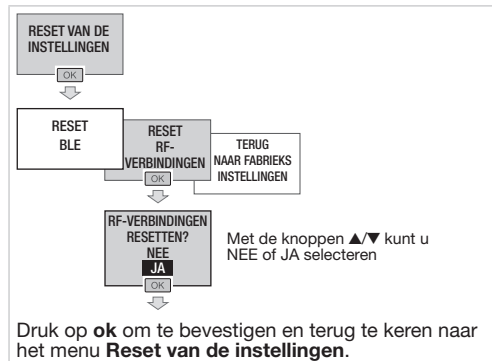

- **Terug naar fabrieksinstelling:** om het product terug te zetten naar de fabrieksinstelling. Dit betekent dat alle programma's en uitgevoerde instellingen gewist worden.

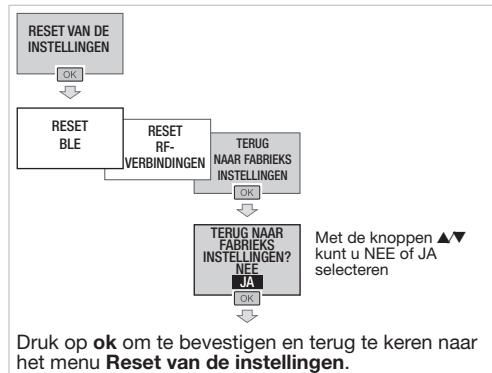

OVER

Met het menu **Over** kan de volgende informatie afgebeeld worden:

- de productreferentie,
- de versie van de ingebouwde software,
- de versie van de microcontroleur,
- de versie van de opstartsoftware,
- de unieke Bluetooth®-gebruikersnaam gezien door de mobiele-PC-terminal.

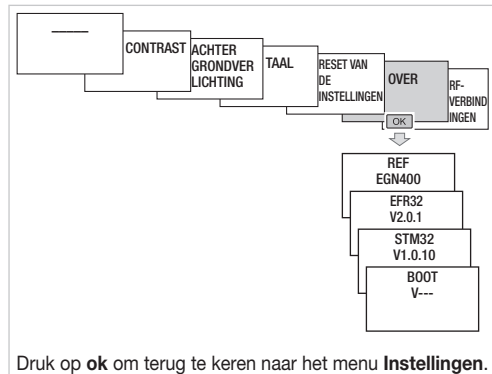

RF-VERBINDINGEN

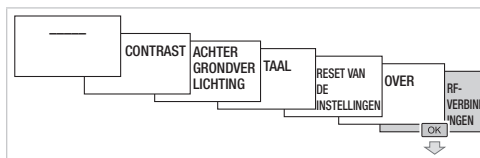

Met het menu **RF-verbindingen** kunt u één (of meerdere) uitgang(en) van de klok (ontvanger) verbinden met één of meerdere convenienceproducten van Quicklink (20 of 40 zenders afhankelijk van het model) via een RF-verbinding.

i U heeft toegang tot dit menu als een convenienceproduct (zender) in de configuratiemodus staat.

- Om een convenienceproduct te verbinden, moet u:
- De configuratieprocedure starten op het convenienceproduct (zender) door te drukken op de knop **cfg**,
 - De van de zender te configureren ingang of drukknop selecteren (raadpleeg voor meer informatie de handleiding van de **quicklink**-configuratie).
 - Een op de klok (ontvanger) beschikbare uitgang selecteren:

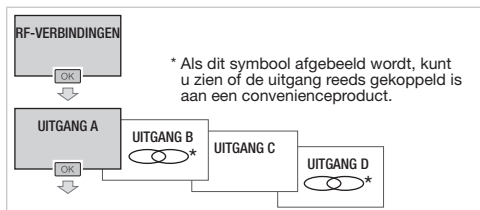

De te configureren functie selecteren:

- Geen functie: wissen van een functie
- Afstandsschakelaar: draait de status van de uitgang bij elke druk om
- ON: uitgang geactiveerd
- OFF: uitgang gedeactiveerd
- Scène 1: functie scenario 1 (lang drukken op OK om de scène goed te keuren)
- Scène 2: functie scenario 2 (lang drukken op OK om de scène goed te keuren)
- Timer ON: uitgang geactiveerd gedurende een instelbare duur van 1 sec. tot 24 uur (lang drukken op OK om de duur van de timer in te stellen)
- ON/OFF-schakelaar: bediening om de uitgang te activeren of te deactiveren
- Doorbreking ON: de activering van de uitgang doorbreken
- Doorbreking OFF: de deactivering van de uitgang doorbreken

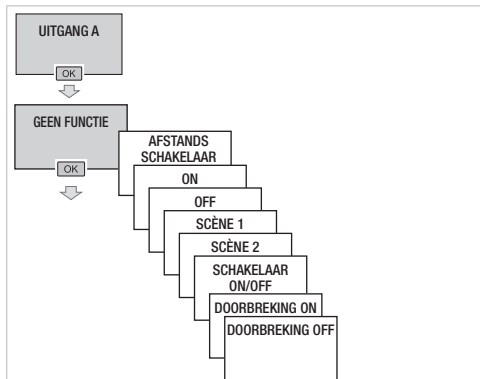

Druk op **ok** om te bevestigen en terug te keren naar het menu **RF-verbindingen**.

De configuratie op het convenienceproduct (zender) bevestigen door kort op de knop **cfg** te drukken.

Update

De update van de firmware gebeurt via de configuratie-app.

Er wordt gevraagd een nieuwe versie van de firmware van de klok te installeren als:

- de app gestart wordt op uw mobiele terminal,
- de mobiele terminal en de klok met elkaar verbonden zijn via Bluetooth®.



Batterijdefect

In geval van ontbrekende hoofddoeding en als het product op een batterij werkt, verschijnt de volgende melding:

- als het niveau van de batterij zwak is

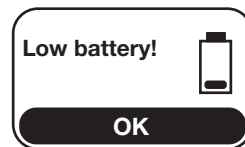

i Het product gaat over op de standby-modus 5 minuten na het verschijnen van de melding als er op geen van de 2 knoppen (**ok** of ←) gedrukt wordt.

- als het niveau van de batterij zeer zwak is



! Het scherm gaat uit en het product stopt met werken enkele momenten na het verschijnen van de melding. Het zal niet meer mogelijk zijn om het product in uitgeschakelde stand te configureren (scherm uit op batterij).

Hierbij verklaart Hager Controls dat deze radioapparatuur van het type Schakelklok EGN200 en EGN400 voldoet aan de essentiële eisen en andere relevante bepalingen van EU-richtlijn 2014/53/UE.

De EU-verklaring kan worden geraadpleegd op: www.hager.com

Dit product weggooien
(afval van elektrische en elektronische apparatuur).

(Van toepassing in de landen van de Europese Unie en andere Europese landen met een soortgelijk afvalsorteerstelsel).

Dit symbool op een product of in de daarbij behorende documentatie wijst erop dat het apparaat niet bij het huishoudelijke afval mag worden weggegooid. Het ongecontroleerd afvoeren van afval kan schadelijk zijn voor het milieu of de menselijke gezondheid. U moet dit product daarom scheiden van andere soorten afval en het op een verantwoorde manier recyclen. Op die manier bevordert u het duurzame hergebruik van materiële grondstoffen.

Particulieren worden verzocht contact op te nemen met de distributeur bij wie zij het product hebben gekocht of te informeren bij de gemeente waar en hoe het product verwijderd kan worden, om het op een milieuvriendelijke manier te recyclen.

Bedrijven worden verzocht contact op te nemen met hun leveranciers en de voorwaarden van hun verkoopcontract te raadplegen. Dit product mag niet worden afgevoerd met commercieel afval.

Overall in Europa en in Zwitserland te gebruiken

The Bluetooth® word mark and logos are registered trademarks owned by Bluetooth SIG, Inc. and any use of such marks by Hager is under license. Other trademarks and trade names are those of their respective owners.