











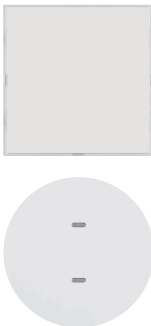







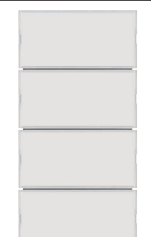







Applicatiebeschrijving	
-------------------------------	---



























KNX tastsensor 1-, 2-, 3- en 4-voudig

Elektrische/mechanische gegevens: zie gebruikshandleiding van het product

	Artikel-nummer	Productbenaming	Applicatie-programma	TP-product  Radiografisch product 
	8014 13 XX 8016 17 XX 8016 18 XX	KNX tastsensor 1-voudig		
	8014 23 XX 8016 27 XX 8016 28 XX	KNX tastsensor 2-voudig		
	8014 33 XX 8016 37 XX	KNX tastsensor 3-voudig		
	8014 43 XX 8016 47 XX	KNX tastsensor 4-voudig		

Inhoud

1. Algemene informatie	4
1.1 Algemene informatie bij deze applicatiebeschrijving.....	4
1.2 Programmeersoftware configuratie-tool.....	4
1.3 Inbedrijfstelling.....	4
2. Beschrijving van de apparaten en de functies	5
2.1 Overzicht apparaten.....	5
2.2 Functiebeschrijving.....	6
2.3 Bedieningsconcept.....	6
2.3.1 Bedieningsaanwijzingen.....	8
2.3.2 Functieomvang.....	8
2.4 Overzicht functies.....	9
2.4.1 Geen functie 	9
2.4.2 Verlichting.....	9
2.4.3 Dimmen.....	10
2.4.4 Rolluik.....	11
2.4.5 Verwarming/koeling.....	12
3. Projectvoorbereiding	13
3.1 Projectbewerking.....	13
3.2 Apparaatkeuze.....	14
3.2.1 Menu - Parameters.....	14
3.3 Overzicht in- en uitgangen.....	16
3.4 Parametrering Status-led + achtergrondverlichting.....	17
3.4.1 Werkwijze status-led.....	17
3.4.2 Achtergrondverlichting 	17
3.4.3 Uitschakelen apparaat-leds 	18
3.4.4 Helderheidswaarde kiezen.....	19
4. Configuratie afzonderlijke toetsen	20
4.1 Functies verlichting.....	22
4.1.1 Functies Aan  / Uit 	22
4.1.2 Functie Schakelen (toetsen) 	23
4.1.3 Functie Omzetten (toggle) 	23
4.1.4 Functie Tijdschakelaar 	23
4.1.5 Functie geforceerde besturing omzetten (toggle) Aan  / Uit 	24
4.1.6 Functie Scène.....	25
4.1.7 Functie Automatisch bedrijf deactiveren omschakelen 	26
4.1.8 Overzicht van alle mogelijke koppelingscombinaties.....	27
4.2 Functies Dimmen.....	29
4.2.1 Functies Dimmen lichter (aan)  /Donkerder (uit) 	29

4.2.2	Functies Dimmen lichter/donkerder 	29
4.2.3	Functie Dimmen 	30
4.2.4	Functie Scène 	30
4.2.5	Functie Automatisch bedrijf deactiveren omschakelen 	30
4.2.6	Overzicht van alle mogelijke koppelingscombinaties	31
4.3	Functies Rolluik	32
4.3.1	Principes rolluik-/Jaloeziebesturing	32
4.3.2	Functies jaloezieën op  / jaloezieën naar 	35
4.3.3	Functie Positie rolluik 	35
4.3.4	Functie Lamellenhoek 	36
4.3.5	Functies positie rolluik en lamellen 	36
4.3.6	Functies Rolluik op  / Rolluik naar 	37
4.3.7	Functies Geforceerde besturing op  / Neer 	37
4.3.8	Functie Scène 	38
4.3.9	Functie Automatisch bedrijf deactiveren omschakelen 	38
4.3.10	Overzicht van alle mogelijke koppelingscombinaties	40
4.4	Functies verwarming/koeling	42
4.4.1	Functie Comfort-modus 	43
4.4.2	Functie Standby-modus 	43
4.4.3	Functie Eco-modus 	44
4.4.4	Functie Beveiligingsmodus 	44
4.4.5	Functie Verschuiving gewenste waarde $\pm x$	44
4.4.6	Functie Geforceerde besturing Comfort omschakelen 	45
4.4.7	Functie Geforceerde besturing Beveiliging omschakelen 	45
4.4.8	Functie verwarming/koeling omschakelen 	46
4.4.9	Functie Scène 	46
4.4.10	Functie Automatisch bedrijf deactiveren omschakelen 	46
4.4.11	Overzicht van alle mogelijke koppelingscombinaties	47
5.	Functieparameter temperatuursensor	48
5.1	Interne temperatuurvoeler 	48
5.2	Externe temperatuurvoeler 	49
6.	Bijlage	50
6.1	Technische gegevens	50
6.2	Toebehoren	50
6.3	Garantie	50

1. Algemene informatie

1.1 Algemene informatie bij deze applicatiebeschrijving

Het onderwerp van dit document is de beschrijving van de programmering en parametring van voor EASY geschikte KNX-apparaten met behulp van het **configuratie-tool**.



1.2 Programmeersoftware configuratie-tool

De toepassingsprogramma's van de KNX-producten zijn reeds geïnstalleerd in het configuratie-tool.

-  Mocht de actuele toepassingssoftware niet beschikbaar zijn in het configuratie-tool, dan dient een update van het configuratie-tool te worden uitgevoerd (zie installatiehandboek "Configuratie-tool").

1.3 Inbedrijfstelling

De indienststelling van de tastsensoren heeft vooral te maken met het koppelen van de toetsen (hierna ingangen) en de schakelactoruitgangen (hierna uitgangen) evenals de keuze van de betreffende tastsensorfunctie (schakelen, dimmen, rolluik/jaloezie, enz.).

-  De indienststelling van het configuratie-tool is te vinden in de betreffende handleiding.
-  De programmering met het configuratie-tool is beperkt tot slechts één bus-lijn en een lijnkoppeling is niet nodig. Een combinatie van draadgebonden en draadloze (quicklink ) KNX-apparaten is hierbij eveneens mogelijk.

2. Beschrijving van de apparaten en de functies

2.1 Overzicht apparaten

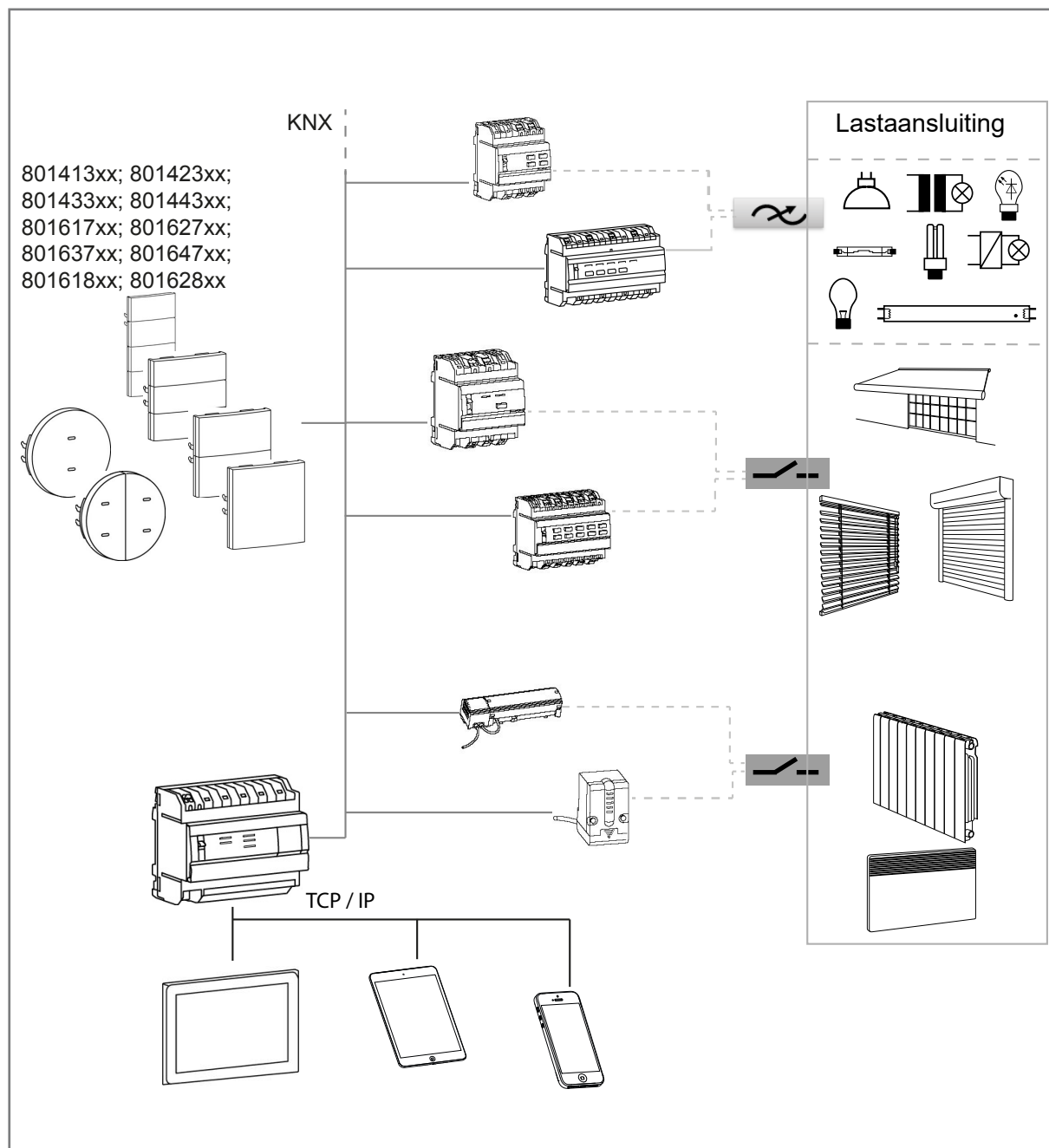

Afbeelding 1: Overzicht apparaten

2.2 Functiebeschrijving

De apparaten, tastsensor 1-4-voudig werken alleen met een buskoppelaar Up (8004 00 x1). De ingangen kunnen van de volgende functies worden voorzien:

- Schakelen
- Dimmen
- Jaloezie/rolluik
- Scène
- Geforceerde besturing
- Verwarming/koeling

De toewijzing van de verschillende functies kan voor elke ingang willekeurig worden gekozen en wordt door de parametring in ETS vastgelegd. Afhankelijk van de geparametreerde functies worden bij het gebruik van de toetsen telegrammen naar de KNX-systeem-bus gestuurd.

Deze activeren in de overeenkomstige actoren de functies schakelen, dimmen, bedienen van jaloezieën/rolluiken, roepen lichtscènes op of slaan deze op, en initiëren dim-, helderheids- of temperatuurwaarden.

2.3 Bedieningsconcept

De functie van de afzonderlijke toetsen/ingangen wordt door de programmering van de tastsensor bepaald. De apparaten zijn afhankelijk van hun uitvoering uitgerust met maximaal acht bedieningspunten.

Toets/ingang

Een ingang is de linker- (1) dan wel de rechterkant (2). De ingangen kunnen onafhankelijk van elkaar functioneren → eenvlaksbediening (bijv. linkerdeel toets ? rolluik op/neer en rechterdeel toets ? licht AAN/UIT), maar ook samenwerken voor een bepaalde functie → tweevlaksbediening (licht schakelen links aan/rechts uit).

Indeling toetsen/ingangen

In de volgende weergave is de volgorde, indeling van de toetsen/ingangen weergegeven. Als voorbeeld is de 4-voudige tastsensor afgebeeld. De indeling is dezelfde bij de varianten 1-voudig, 2-voudig, 3-voudig. De cijfers 1 ... 8 komen overeen met die van de ingangen (toetsen).

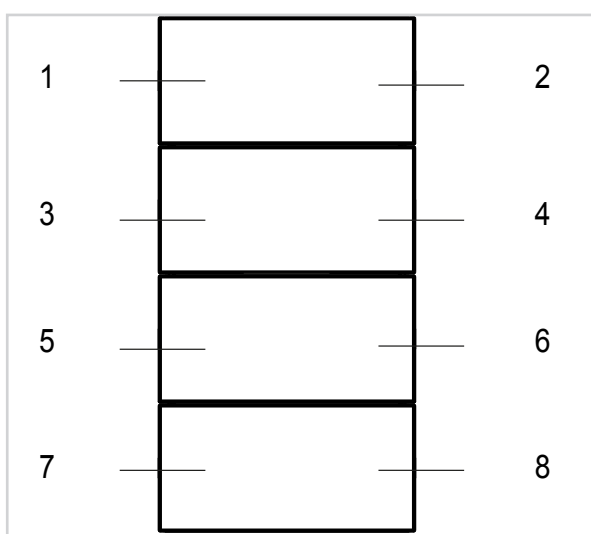

Afbeelding 2: Toewijzing toetsen/ingangen - nummering in configuratie-tool S.1

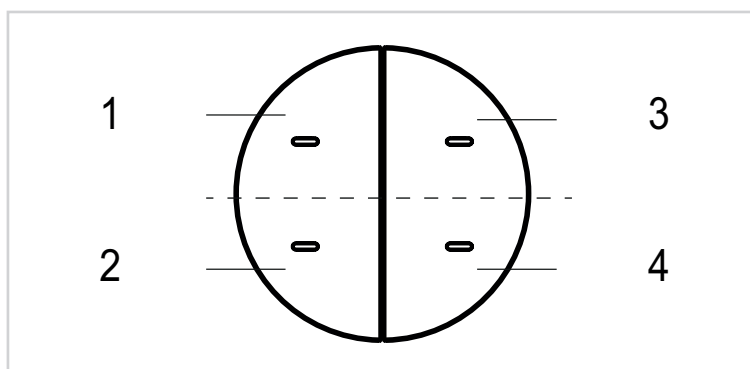

Afbeelding 3: Toewijzing toetsen/ingangen - nummering in configuratie-tool R x

2.3.1 Bedieningsaanwijzingen

Het apparaat maakt onderscheid tussen kort en lang indrukken van toetsen.

- Kort indrukken van de toets
 - Verlichting schakelen
 - Stapsgewijze werking (step) rolluik/jaloezie
 - Omschakelen gebruiksmodus enz.
- Lang indrukken van de toets
 - Verlichting dimmen
 - Bewegingscommando (move) rolluik/jaloezie
 - Opslaan van een scène

2.3.2 Functieomvang

- Aan elke toets (ingang) kan een functie worden toegewezen.
- Elke individuele toets kan worden gebruikt voor een functie uit Verlichting, Dimmen, Rolluik, Verwarming/koeling.

Verlichting:

Aan elke toets kan een van de functies "Aan, Uit, Schakelen, Omzetten (toggle), Tijdschakelaar, Geforceerde besturing omzetten (toggle), Scène en Automatisch bedrijf uitschakelen omschakelen" worden toegewezen.

Dimmen:

Aan elke toets kan een van de functies "Dimmen lichter (aan), Dimmen donkerder (uit), Dimmen lichter/donkerder, Dimmen (dimwaarde in%), Scène en Automatisch bedrijf uitschakelen omschakelen" worden toegewezen.

Rolluik:

Aan elke toets kan een van de functies "Jaloezie/rolluik op/neer, Positie rolluik, Lamellenhoek, Positie rolluik en lamellen, Geforceerde besturing op/neer (toggle), Scène en Automatisch bedrijf uitschakelen omschakelen" worden toegewezen.

Verwarming/koeling:

Aan elke toets kan een van de functies "Comfortmodus, Eco-modus, Standby-modus, Beveiligingsmodus (vorstbeveiliging), Verschuiving gewenste waarde, Geforceerde besturing comfort omschakelen, Geforceerde besturing Beveiliging omschakelen, Verwarming/koeling omschakelen, Scène en Automatisch bedrijf uitschakelen omschakelen" worden toegewezen.

- Voor elke toets is een RGB-status-led beschikbaar.
 - De kleur van de RGB-status-led voor Aan of Uit kan centraal worden ingesteld.
 - Voor de aansturing van de status-leds zijn de volgende instellingen beschikbaar: **Altijd aan/uit**, als **Statusindicatie (Aan/op/neer bij 1)** of **Statusindicatie knipperen bij 1**.
- De achtergrondverlichting kan worden ingesteld op **Altijd aan**, **Altijd uit** of als **Statusindicatie (Aan/Op/Neer bij 1)**.
- De volledige verlichting op het apparaat, status-led en achtergrondverlichting kan door een extern bevel volledig worden uitgeschakeld.
- Het apparaat beschikt over een interne temperatuurvoeler en over aansluitklemmen voor een externe temperatuurvoeler. Tevens kan de kamertemperatuur worden gemeten, verwerkt en op de bus worden gestuurd.

2.4 Overzicht functies

De in het volgende hoofdstuk beschreven functies maken individuele configuratie van de apparaatgangen resp. -uitgangen mogelijk.

i De afgebeelde symbolen zijn in de bijlage ook als totaaloverzicht afgebeeld.

2.4.1 Geen functie

Met de functie **Geen functie** wordt geen functie toegewezen aan de toets. De toets is buiten bedrijf gesteld.

2.4.2 Verlichting

Aan / Uit

Met de functie **Aan/Uit** wordt door indrukken van de betreffende toets een verlichting in- of uitgeschakeld.

Schakelen (toetsfunctie)

De functie **Schakelen** is een toetsfunctie waarbij het apparaat bij het indrukken van de toets een "1-opdracht" en bij het loslaten een "0-opdracht" naar de bus stuurt.

Omzetten (toggle)

Bij de functie **Omzetten (toggle)** wordt met de eerste druk op van de toets de verlichting ingeschakeld en met de tweede druk op de toets de verlichting uitgeschakeld.

Tijdschakelaar

Met de functie **Tijdschakelaar** kan een actoruitgang gedurende een instelbare tijd ingeschakeld worden. De tijdschakeling kan voor het verstrijken van de vertragingstijd worden onderbroken. Een instelbare uitschakelwaarschuwing kondigt het einde van de vertragingstijd aan door een 1 sec. durende inversie van de uitgangsstatus.

Functie geforceerde besturing omzetten (Aan omschakelen/Uit omschakelen)

Met de functie **Geforceerde besturing** is het mogelijk, een exact gedefinieerde toestand in te stellen of de functie een gedefinieerde toestand op te leggen.

Scène

In een functie **Scène** kunnen meerdere schakel-/dim-/jaloezie-uitgangen tot een groep worden samengevoegd en met een toetsdruk worden in- en uitgeschakeld. Maximaal 8 scènes zijn mogelijk.

Automatische functie deactiveren omschakelen

Met deze functie kunnen bewerkingen die al in gang zijn gezet (zoals verlichting tijdgestuurd schakelen) worden onderbroken of gedeactiveerd.

Communicatie-opdrachten functie Verlichting

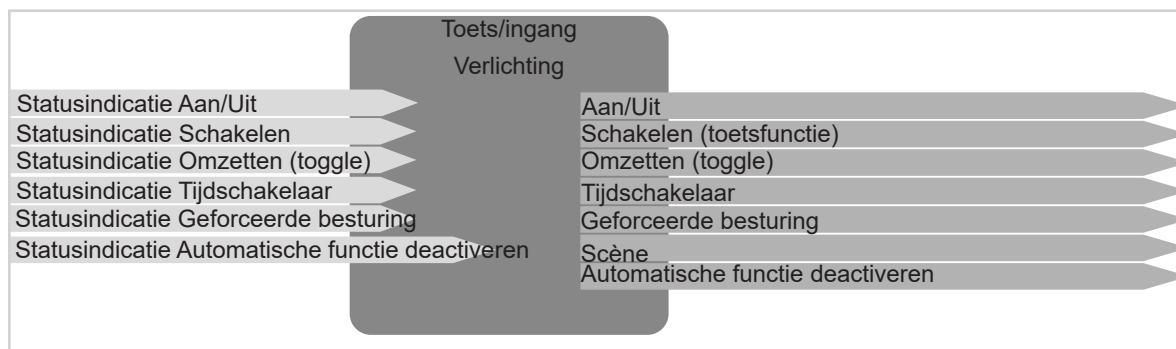

Afbeelding 4: In-/Uitgangssignalen functie Verlichting

2.4.3 Dimmen

Dimmen lichter (Aan) / Dimmen donkerder (Uit)

Met de functie **Dimmen** kan de verlichting, een verlichtingscircuit lichter of donkerder worden gedimd (lange toetsindruk) dan wel in- of uitgeschakeld worden (kort indrukken van de toets).

Dimmen lichter/donkerder

Met de functie **Dimmen lichter/donkerder** kan met dezelfde toets de verlichting lichter of donkerder worden gedimd.

Dimmen (dimwaarde%)

Met de functie **Dimmen (dimwaarde%)** wordt aan de verlichting een bepaalde helderheidswaarde toegewezen.

Scène

In een functie **Scène** kunnen meerdere schakel-/dim-/jaloezie-uitgangen tot een groep worden samengevoegd en met een toetsdruk worden in- en uitgeschakeld. Maximaal 8 scènes zijn mogelijk.

Automatische functie deactiveren omschakelen

Met deze functie kunnen bewerkingen die al in gang zijn gezet (zoals verlichting tijdgestuurd schakelen) worden onderbroken of gedeactiveerd.

Communicatie-opdrachten functie Dimmen

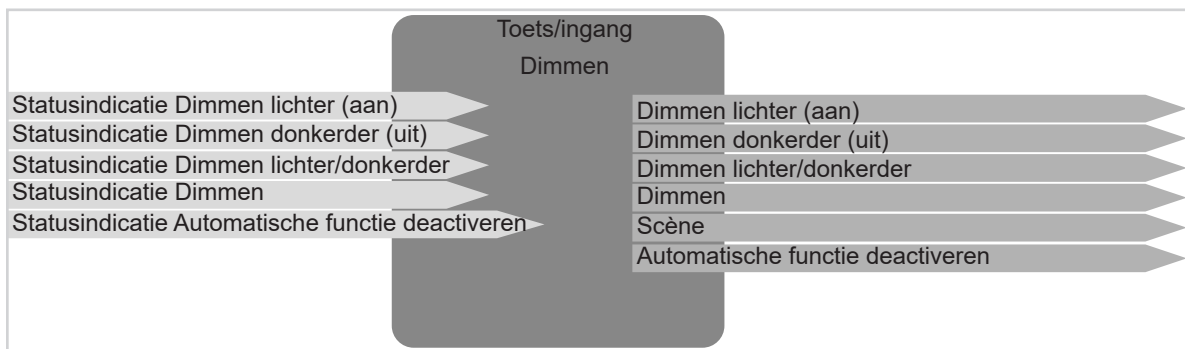

Afbeelding 5: In-/Uitgangssignalen functie Dimmen

Alle functies van de functiegroep **Verlichting** kunnen met een dimuitgang worden gekoppeld. Overigens zal alleen de actuele **schakelopdracht** in de schakeluitgang worden uitgevoerd.

2.4.4 Rolluik

Met de functie Rolluik kunnen jaloezieën, rolluiken, zonneschermen of andere installaties omhoog en omlaag worden bewogen.

Rolluik omhoog /omlaag - Jaloezie omhoog /omlaag

Met de functie kan door indrukken een rolluik of jaloezie omhoog of omlaag gaan of bijv. een markies worden geopend of gesloten.

Positie rolluik / Rolluik en lamellen / Lamellenhoek

Met de functie kan door indrukken de positie van een rolluik of jaloezie, of de hoek van de lamellen worden ingesteld.

Functie geforceerde besturing omzetten (toggle) op/neer

Met deze functie kan bij indrukken van de knop de opdracht op/neer in een rolluik- of jaloezieactor geforceerd worden ingesteld, d.w.z. de actueel ingestelde positie of stand wordt onderbroken en de modus geforceerde besturing wordt ingeschakeld. Met de functie Geforceerde besturing is het mogelijk, een exact gedefinieerde toestand in te stellen of de functie een gedefinieerde toestand op te leggen, bijvoorbeeld de stand Glazenwasser.

Scène

In een functie **Scène** kunnen meerdere schakel-/dim-/jaloezie-uitgangen tot een groep worden samengevoegd en met een toetsdruk worden in- en uitgeschakeld. Maximaal 8 scènes zijn mogelijk.

Automatische functie deactiveren omschakelen

Met deze functie kunnen bewerkingen die al in gang zijn gezet (zoals jaloeziën tijdgestuurd schakelen) worden onderbroken of gedeactiveerd.

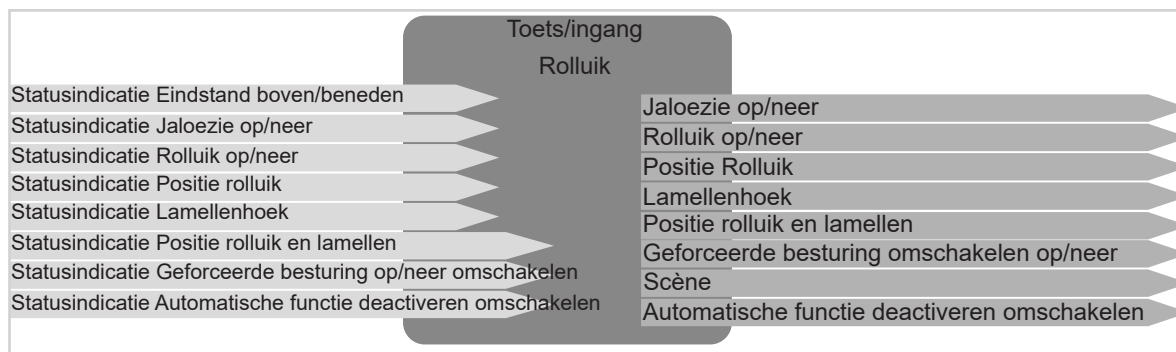

Communicatie-opdrachten functie Rolluik



Afbeelding 6: In-/Uitgangssignalen functie rolluik

2.4.5 Verwarming/koeling

Bedrijfsmodus

- Comfortmodus 
- Ecomodus 
- Standby Modus 
- Beveiligingsmodus

Met een van de functies kan bij indrukken van de toets de betreffende bedrijfsmodus Comfort, Eco, Standby of Beveiliging worden in- of omgeschakeld.

Verschuiving gewenste waarde

Met deze functie kan bij indrukken van de toets de ingestelde gewenste waarde van de temperatuur in de thermostaat worden verhoogd of verlaagd.

Geforceerde besturing Comfort omzetten /geforceerde besturing Beveiliging omzetten

Met een van deze functies kan bij indrukken van de toets de modus comfort/beveiliging in een thermostaat geforceerd worden ingesteld, d.w.z. de actueel ingestelde verwarmings- of koelfunctie wordt onderbroken en de modus geforceerde besturing wordt ingeschakeld. Met de functie Geforceerde besturing is het mogelijk, een exact gedefinieerde toestand in te stellen of de functie een gedefinieerde toestand op te leggen.

Functie verwarming/koeling omschakelen

Met deze functie wordt omgeschakeld tussen verwarmen en koelen.

Scène

In een functie **Scène** kunnen meerdere schakel-/dim-/jaloezie-uitgangen tot een groep worden samengevoegd en met een toetsdruk worden in- en uitgeschakeld. Maximaal 8 scènes zijn mogelijk.

Automatische functie deactiveren omschakelen

Met deze functie kunnen bewerkingen die al in gang zijn gezet (zoals verwarming/koeling tijdgestuurd schakelen) worden onderbroken of gedeactiveerd.

Communicatie-opdrachten functie Verwarming/koeling

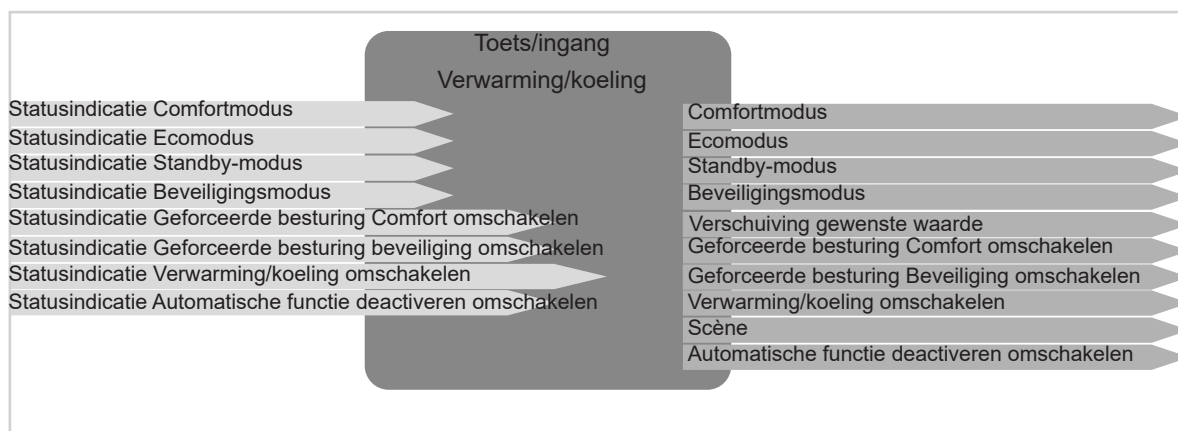

Afbeelding 7: In-/Uitgangssignalen functie Verwarming/koeling

3. Projectvoorbereiding

In de volgende hoofdstukken wordt de configuratie van de parameters voor de apparaten drukknop 1 ... 4-voudig beschreven. De werkwijze van de verschillende apparaten verschilt alleen ten aanzien van het aantal ingangen. Om die reden wordt telkens alleen het eerste ingangspaar resp. het eerste toetsenpaar beschreven.

i De parametring en inbedrijfstelling vindt plaats met het **configuratie-tool**.

Als alle apparaten in het project zijn opgenomen, kan met de configuratie van het apparaat worden begonnen.

i Het bijwerken van de ingestelde parameters vindt continu plaats tijdens de configuratie. Daarbij meldt het apparaat het bijwerken van de parameters door kort knipperen van alle status-leds in de kleur blauw.

3.1 Projectbewerking

Voor een succesvolle indienststelling met het **configuratie-tool** dient aan de volgende voorwaarden te zijn voldaan:

- ✓ Er is een netwerverbinding met het **configuratie-tool**.
- ✓ Alle gebruikte apparaten (bedraad en draadloos) zijn verbonden met het **configuratie-tool**.
- ✓ **Configuratie-tool** software starten (browserversie of tablet-app).
- ✓ Project aanmaken en projectspecifieke gegevens (naam project, adres, klantgegevens) invoeren.
- ✓ Op Zoeken klikken om apparaten te scannen.

Het **configuratie-tool** heeft het apparaat gescand en begonnen kan worden met de parametring.

3.2 Apparaatkeuze

Kies eerst in de lijst met apparaten het betreffende apparaat waarna u met de configuratie kunt beginnen.

- In het apparaatoverzicht het **apparaat Tastsensor x-voudig** met een klik ► selecteren. De volgende weergave verschijnt (Afbeelding 8).

Aan de rechterkant (Afbeelding 8, 1) worden alle apparaatingangen en -uitgangen getoond.

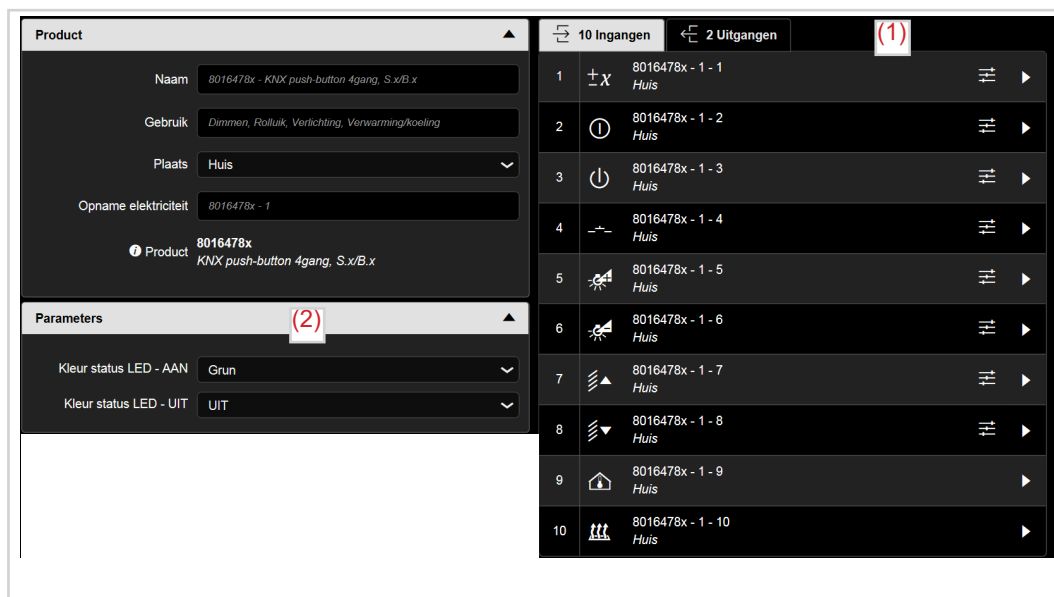

Afbeelding 8: Apparaatinformatie

3.2.1 Menu - Parameters

Onder Parameters (Afbeelding 8, 2) worden de instellingen ingevoerd voor de kleur van de status-led bij bedrijfsstatus Aan en Uit van de aangesloten belasting. Deze instellingen worden vastgelegd voor het gehele apparaat.



Afbeelding 9: Kleurkeuze status-led













Parameter	Beschrijving	waarde
led-kleur voor aan	Met deze parameter kan de kleur van de status-led bij aan voor het gehele apparaat worden ingesteld.	Uit Rood Groen * Blauw Rood/groen Rood/blauw Groen/blauw
led-kleur voor uit	Met deze parameter kan de kleur van de status-led bij uit voor het gehele apparaat worden ingesteld.	Uit * Rood Groen Blauw Rood/groen Rood/blauw Groen/blauw

Tabel 1: Instelling kleur status-led

* Default-waarde

3.3 Overzicht in- en uitgangen

Het aantal apparaatingangen en -uitgangen is afhankelijk van het gebruikte type apparaat. In de volgende afbeelding zijn links de ingangen en rechts de uitgangen van de tastsensor afgebeeld.



10 ingangen		2 uitgangen	
	8016478x - 1 -1 Huis		8016478x - 1 -1 Huis - Verlichting
	8016478x - 1 -2 Huis		8016478x - 1 -2 Huis - Verlichting
	8016478x - 1 -3 Huis		
	8016478x - 1 -4 Huis		
	8016478x - 1 -5 Huis		
	8016478x - 1 -6 Huis		
	8016478x - 1 -7 Huis		
	8016478x - 1 -8 Huis		
	8016478x - 1 -9 Huis		
	8016478x - 1 -10 Huis		

Afbeelding 10: Overzicht in- en uitgangen

Het hier beschreven en afgebeelde apparaat beschikt over in totaal 10 ingangen en 2 uitgangen. De ingangen zijn onderverdeeld in de eigenlijke ingangen/toetsen 1 - 8 en in twee ingangen voor configuratie van de temperatuurregeling.

- Ingangen/toetsen 1 - 8
De ingangen/toetsen 1 - 8 kunnen van de functies "Verlichting - Dimmen - Rollluk - Verwarming/koeling" worden voorzien.
- Ingangen/toetsen 9 - 10
Deze ingangen/toetsen zijn vast voorzien van de functies "Kamertemperatuur en Bodemtemperatuur".

Met uitgangen worden functies bedoeld die door een toetsindruk van een andere toets of tijdschakelfunctie worden geactiveerd, bijv. functiegewijs de achtergrondverlichting of alle status-leds op het apparaat bij behoefte uitschakelen.

- Uitgang 1: achtergrondverlichting  **
In de parameters voor de uitgang 1 worden de instellingen en werkwijze van de achtergrondverlichting ingevoerd.
- Uitgang 2: status-leds uitschakelen 
Over uitgang 2 kunnen de status-leds van het hele apparaat bij behoefte, bijv. 's nachts, worden uitgeschakeld (1-opdracht) en met een 0-opdracht overdag weer worden ingeschakeld.

** FPL = Front Product Labeling

3.4 Parametrering Status-led + achtergrondverlichting

3.4.1 Werkwijze status-led

In deze sectie worden de werkwijze van de status-leds voor de ingangen/toetsen beschreven. Elke toets is met een RGB-status-led uitgerust, die afhankelijk van de functie van de toets intern verbonden is met de bedieningsfunctie.

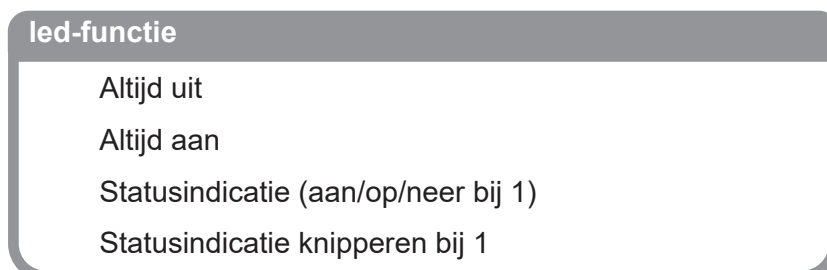

Afbeelding 11: Functiekeuze status-led

Parameter	Beschrijving
Altijd uit	De status-led van de geselecteerde toets is altijd uitgeschakeld.
Altijd aan	De status-led van de geselecteerde toets is altijd ingeschakeld.
Statusindicatie (Aan/op/neer bij 1) *	De status-led van de geselecteerde toets wordt met een opdracht aan, op of neer ingeschakeld.
Statusindicatie knipperen bij 1	De status-led van de geselecteerde toets wordt met een opdracht aan, op of neer knipperend ingeschakeld. De knipperfrequentie is 2 Hz.

Tabel 2: Functie van de status-led

* Als een uitgang door meerdere ingangen wordt bestuurd, dan wordt de functie van de status-LED bij alle gebruikte apparaten automatisch ingesteld op Statusindicatie (aan/op/neer bij 1).

i De kleuren van de status-leds kunnen van product tot product (drukknop tot drukknop) iets afwijken.

3.4.2 Achtergrondverlichting

Om de werkwijze van de achtergrondverlichting  te kunnen instellen, moeten eerst de uitgangen van het apparaat worden geselecteerd (Afbeelding 12).

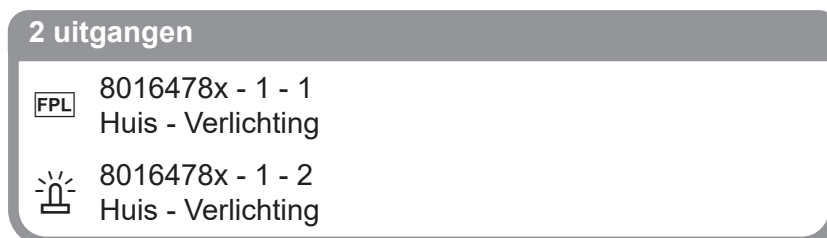

Afbeelding 12: Keuze led

Door op het symbool  te klikken, verschijnt een parametervenster voor het instellen van de werkwijze van de achtergrondverlichting (Afbeelding 13). De led bevindt zich bij de toetssensoren van de designreeksen S.1; B.x; K.x; Q.x; R.x aan de onderste rand van het apparaat (Afbeelding 14, 1).

Werking van de achtergrondverlichting

Altijd uit

Altijd aan

Statusindicatie (aan/op/neer bij 1)

Afbeelding 13: Functiekeuze Achtergrondverlichting

Parameter	Beschrijving
Altijd uit	De achtergrondverlichting van het apparaat is altijd uitgeschakeld.
Altijd aan	De achtergrondverlichting van het apparaat is altijd ingeschakeld.
Statusindicatie (aan/op/neer bij 1)	De achtergrondverlichting van het apparaat wordt bij een opdracht aan, op of neer ingeschakeld.

Tabel 3: Werking van de achtergrondverlichting

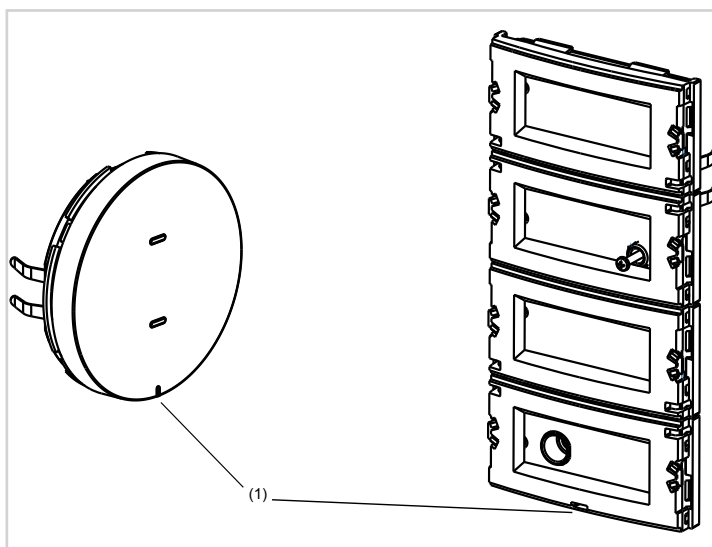

Afbeelding 14: led achtergrondverlichting tastsensor R.x (links) - S.1 (rechts)

3.4.3 Uitschakelen apparaat-leds

Met deze functie kunnen alle RGB status-leds en de achtergrondverlichting van het apparaat met een opdracht door een tijdschakelklok, een andere toets of helderheidssensor bijvoorbeeld 's nachts worden uitgeschakeld.

Ingangen			Uitgangen	
	80142180 - 1 -1 <i>Huis</i>			8016478x - 1 -2 <i>Huis - Verlichting</i>
	80142180 - 1 -2 <i>Huis</i>			

Afbeelding 15: Uitschakelen status-led/achtergrondverlichting

3.4.4 Helderheidswaarde kiezen

De mogelijkheid bestaat, de status-leds separaat te dimmen:

Via de lokale besturing

Tegelijkertijd indrukken van de toets 1 en toets 2 gedurende 5 seconden maakt openen van de helderheidsmodus mogelijk. Het knipperen van alle apparaat-leds geeft de activering van de modus aan. Wanneer de helderheidsmodus actief is, toets 1 indrukken, om de helderheid te verminderen en toets 2, om de helderheid te verhogen.

- Toets 1 (Afbeelding 16, 1) en toets 2 (Afbeelding 16, 2) gelijktijdig gedurende vijf seconden indrukken.

Alle apparaat-leds knipperen.

- Toets 1 (Afbeelding 16, 1) indrukken.

Alle in het apparaat aanwezige leds worden bij elke toetsbediening met 10% gedimd tot dezelfde helderheidswaarde.

Of:

- Toets 2 (Afbeelding 16, 2) indrukken.

Alle in het apparaat aanwezige leds worden bij elke toetsbediening met 10% lichter tot dezelfde helderheidswaarde.

- Wanneer de helderheidswaarde van 10% of 100% is bereikt, wordt niet meer verder gedimd.

- Toets 1 (Afbeelding 16, 1) en toets 2 (Afbeelding 16, 2) opnieuw gelijktijdig gedurende vijf seconden indrukken.

De nieuw ingestelde helderheidswaarde van de leds is opgeslagen of wordt na 30 s automatisch opgeslagen.

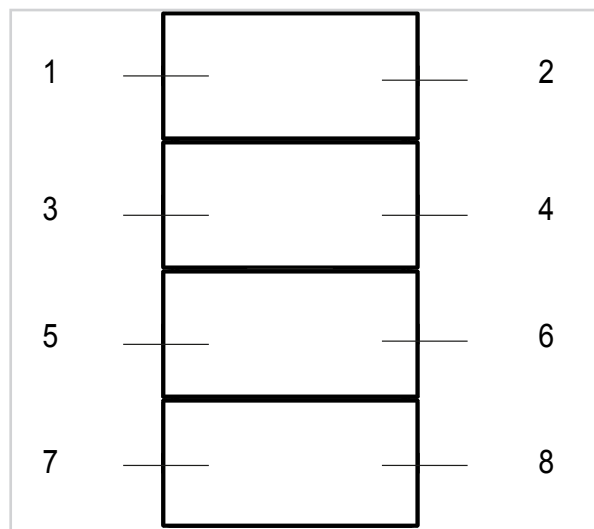

Afbeelding 16: Tastsensor 5-voudig S.1

4. Configuratie afzonderlijke toetsen

In het volgende hoofdstuk wordt de configuratie van de afzonderlijke toetsen beschreven. Er wordt telkens alleen het eerste paar afzonderlijke toetsen beschreven. De configuratie voor de andere afzonderlijke toetsen dient overeenkomstig te worden uitgevoerd. De functies voor de toets/ingang zijn in de volgende functiegroepen geordend.

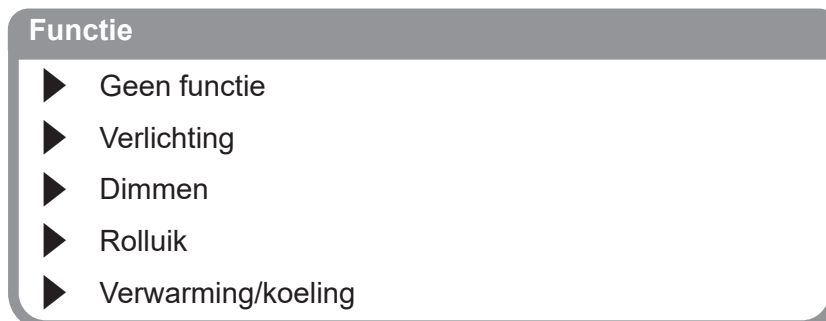

Afbeelding 17: Functiekeuze afzonderlijke toetsen

De functie **Geen functie**  is voorafgaand aan de parametrisering ingesteld. Dat betekent dat de betreffende toets of ingang niet in bedrijf is.

De functies **Verlichting**, **Dimmen**, **Rolluik** en **Verwarming/koeling** hebben verschillende subfuncties die in de volgende paragrafen beschreven worden.

Parameter	Beschrijving	waarde
Geen functie	De ingang heeft geen functie (inactief).	
Verlichting	Met deze parameter wordt de functie van de individuele toets onder Verlichting ingesteld.	Aan Uit Schakelen (toetsfunctie) Omzetten (toggle) Tijdschakelaar Geforceerde besturing omzetten (toggle) Scène Automatisch bedrijf uitschakelen omschakelen
Dimmen	Met deze parameter wordt de functie van de afzonderlijke toets onder Dimmen ingesteld.	Dimmen lichter (aan) Dimmen donkerder (uit) Dimmen lichter/donkerder Dimmen Scène Automatisch bedrijf uitschakelen omschakelen
Rolluik	Met deze parameter wordt de functie van de afzonderlijke toetsen onder rolluik ingesteld.	Jaloezie/rolluik op Jaloezie/rolluik /neer Positie rolluik Lamellenhoek Positie rolluik en lamellen Rolluik omhoog Rolluik omlaag Geforceerde besturing omhoog omschakelen Geforceerde besturing omlaag omschakelen Scène Automatisch bedrijf uitschakelen omschakelen

Verwarming/koeling	Met deze parameter wordt de functie van de afzonderlijke toets onder Verwarming/Koeling ingesteld.	Comfortmodus Eco-modus Standby-modus Beveiligingsmodus Verschuiving gewenste waarde Geforceerde besturing comfort omschakelen Geforceerde besturing Beveiliging omschakelen Verwarming/koeling omschakelen Scène Automatisch bedrijf uitschakelen omschakelen
--------------------	---	--

Tabel 4: Functie van de toets

4.1 Functies verlichting

De functie "Verlichting" wordt gebruikt om verlichtingen of stopcontactkringen door een schakelactor in of uit te schakelen.

i Aan het eind van het hoofdstuk zijn alle combinatiemogelijkheden tussen ingangen - uitgangen/ingangen opgesomd.

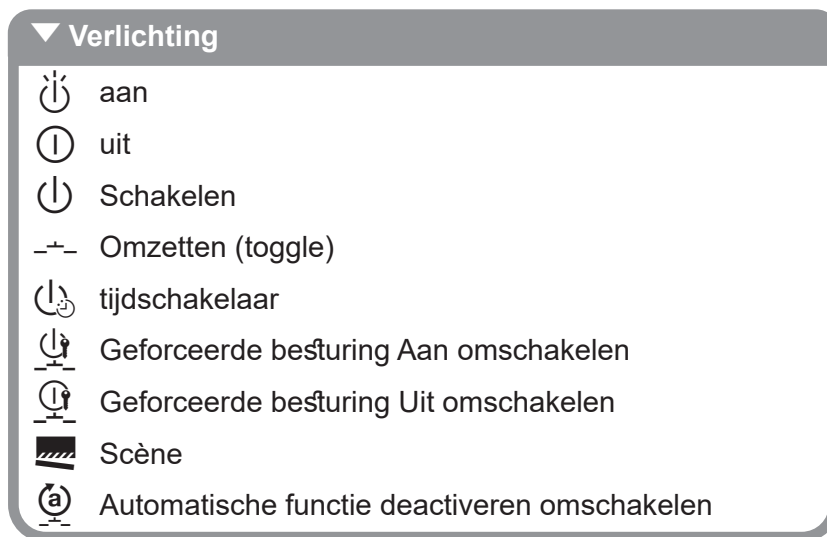

Afbeelding 18: Overzicht functies **Verlichting**

4.1.1 Functies Aan / Uit

De functie **Aan/Uit** wordt gebruikt voor de besturing van licht en stopcontactkringen. Om de verlichting van een toetsenapparaat in en uit te kunnen schakelen, moeten de beide naast elkaar liggende toetsen/ingangen met de functie Verlichting **Aan** en Verlichting **Uit** worden ingesteld (Afbeelding 19).

Ingangen			Uitgangen	
	8016478x - 1 -3 <i>Huis</i>			8031900x - 1 -3 <i>Huis - Verlichting</i>
	8016478x - 1 -4 <i>Huis</i>			

Afbeelding 19: Koppeling functie **Aan - Uit**

4.1.2 Functie Schakelen (toetsen) ⏻

Door indrukken van de toets wordt het schakelactorkanaal ingeschakeld en na loslaten weer uitgeschakeld (toetsfunctie). Deze functie kan bijvoorbeeld worden gebruikt om een installatiebescherming/relais met zelfvergrendeling in te schakelen (conventioneel bedrade trappenhuijtschakeling of als beltoets).

Ingangen			Uitgangen	
	8016478x - 1 -2 <i>Huis</i>			8031900x - 1 -2 <i>Huis - Verlichting</i>

Afbeelding 20: Koppeling functie **Schakelen**

4.1.3 Functie Omzetten (toggle) ⏻

De functie "toggle" betekent omschakelen. Daarbij wordt door herhaald indrukken van dezelfde toets een alternerend schakelbevel geactiveerd.

Ingangen			Uitgangen	
	8016478x - 1 -1 <i>Huis</i>			8031900x - 1 -1 <i>Huis - Verlichting</i>

Afbeelding 21: Koppeling functie **Omzetten (toggle)**

4.1.4 Functie Tijdschakelaar ⏻

Bij de functie tijdschakelaar wordt voor de in de schakelactor ingestelde tijd bij kort indrukken van de toets de betreffende schakeluitgang geschakeld. Bij lang indrukken van de toets wordt de werking van de tijdschakelaar onderbroken en de schakeluitgang uitgeschakeld.

Ingangen			Uitgangen	
	8016478x - 1 -2 <i>Huis</i>			8031900x - 1 -1 <i>Huis - Verlichting</i>

Afbeelding 22: Koppeling functie **Tijdschakelaar**

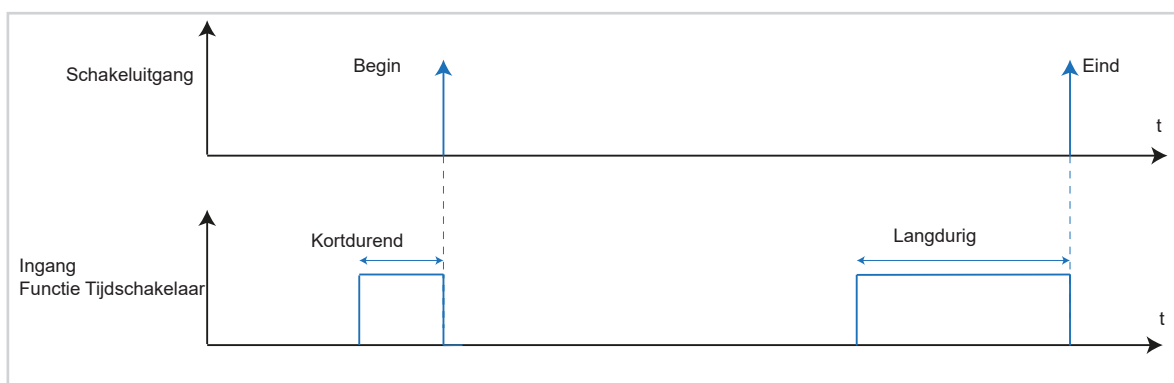

Afbeelding 23: Signaal-tijdschema Tijdschakelaar

4.1.5 Functie geforceerde besturing omzetten (toggle) Aan / Uit

Deze functie zorgt ervoor dat de schakeluitgang onafhankelijk van het schakelsignaal een schakelpositie kan worden opgelegd (hogere prioriteit). Daarbij wordt met dezelfde toets de geforceerde besturing in- en uitgeschakeld (toggle).

Ingangen			Uitgangen	
	8016478x - 1 -2 <i>Huis</i>			8031900x - 1 -1 <i>Huis - Verlichting</i>

Afbeelding 24: Koppeling functie **Geforceerde besturing Aan** omschakelen

Ingangen			Uitgangen	
	8016478x - 1 -3 <i>Huis</i>			8031900x - 1 -1 <i>Huis - Verlichting</i>

Afbeelding 25: Koppeling functie **Geforceerde besturing Uit** omschakelen

Bij actieve geforceerde besturing (prioriteit) worden binnenkomende schakeltelegrammen geëvalueerd en bij aansluitend niet meer actieve geforceerde besturing (prioriteit) worden de in de schakeluitgang ingestelde parameters uitgevoerd.

Een voor uitval van de busspanning geactiveerde geforceerde besturing is na terugkeer van de busspanning altijd gedeactiveerd. De werking van de geforceerde besturing hangt af van het aangesloten actorkanaal (verlichting, rolluik/jaloezie, verwarming).

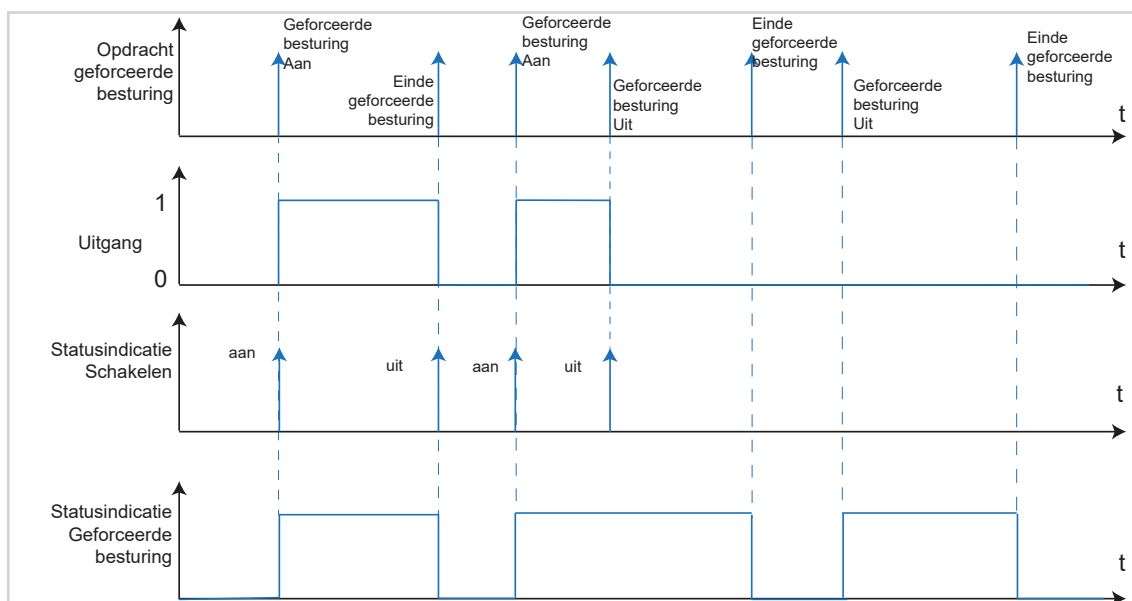

Afbeelding 26: Signaal-tijd diagram Geforceerde besturing

Voorbeeld: Blokkeren bewegingsmelders

Bij de functie Blokkeren bewegingsmelders gaat het om een toepassing die voorkomt dat tijdens een evenement de verlichting voortdurend wordt in- en uitgeschakeld door de bewegingsmelder. Hierbij wordt vanaf een centrale locatie de werking van de bewegingsmelders geblokkeerd. De vrijgave van de functie bewegingsmelding wordt eveneens vanaf een centrale locatie geregeld.

4.1.6 Functie Scène

De functie **scène** kan als scènebijpost worden toegepast en dient voor het oproepen resp. opslaan van geconfigureerde lichtscènes die voor ander KNX-apparaten zijn geprogrammeerd. Het apparaat kan maximaal 8 scènes oproepen en opslaan. Door kort indrukken van de toets zendt het apparaat via het communicatieobject scènecontrole een waarde tussen 0 en 7 (waarde 0 komt overeen met scène 1 en waarde 7 komt overeen met scène 8) naar de bus. Het oproepen van een scène gebeurt door het loslaten van de toets.

Ingangen			Uitgangen	
	8016478x - 1 -2 Huis			8031900x - 1 -1 Huis - Verlichting

Afbeelding 27: Koppeling functie **Scène**

Na selectie van de functie Scène opent een volgend menu voor het vastleggen van het scènenummer. Voer hier een scène in van 1 ... 8 worden ingevoerd (Afbeelding 28).



Afbeelding 28: Invoer scènenummer

De bijbehorende parameterwaarden van de scène kunnen met de betreffende bedieningsdelen worden gewijzigd en met een lange toetsindruk worden opgeslagen.

Voorbeeld: Scène TV

In het voorbeeld Scène TV worden de gebruikelijke scènewaarden gewijzigd waarna de scène opnieuw wordt opgeslagen.

- Scène door kort indrukken van de toets inschakelen (Afbeelding 29, A).
De scène wordt geactiveerd, bijv. verlichting gedimd naar 30%; jaloezieën voor 85% gesloten.

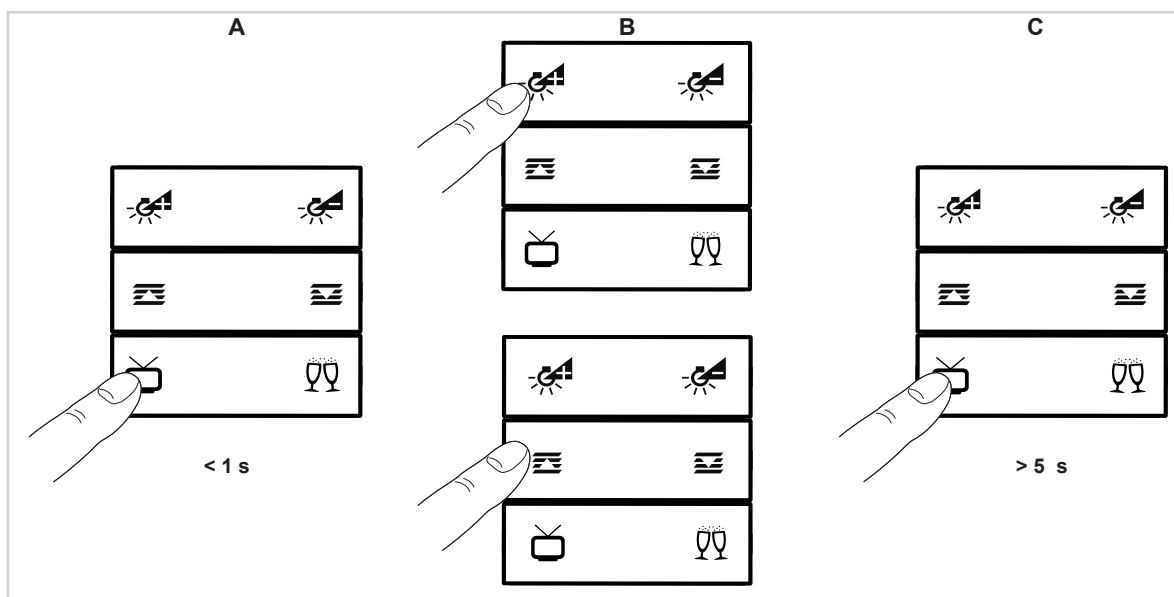

Afbeelding 29: Oproepen van een scène



De nieuwe scèneparameter bij de drukknop instellen (Afbeelding 29, B).

- Verlichting met de dimmer lichter of donkerder maken.
- Jaloezietoestand wijzigen.
- Toets voor Scène TV  langer dan 5 s ingedrukt houden (Afbeelding 29, C).

De nieuwe scèneparameters zijn opgeslagen. Bij opnieuw indrukken van de toets  worden de nieuwe instellingen van de scène geactiveerd.



































































 De functie Scène opslaan door toets lang in te drukken is standaard ingeschakeld.

4.1.7 Functie Automatisch bedrijf deactiveren omschakelen

De exacte beschrijving van de functie **Automatisch bedrijf deactiveren omschakelen**  is in hoofdstuk „4.3.9 Functie Automatisch bedrijf deactiveren omschakelen “ beschreven.

4.1.8 Overzicht van alle mogelijke koppelingscombinaties

In het volgende overzicht worden alle combinatiemogelijkheden van de koppeling voor de functie **Verlichting** weergegeven. Daarbij is zichtbaar dat ook ingangen met ingangen gekoppeld kunnen worden (afhankelijk van de functiekeuze).

Koppeling				
Ingang 			Uitgang 	
	8016478x - 1 -1 Huis			Oriëntering-/tekstveldverlichting
				Schakeluitgang
				Dimuitgang
				Logisch koppeling
				Fan-Coil uitgang
	8016478x - 1 -1 Huis			Oriëntering-/tekstveldverlichting
				Schakeluitgang
				Dimuitgang
				Logisch koppeling
				Fan-Coil uitgang
	8016478x - 1 -1 Huis			Oriëntering-/tekstveldverlichting
				Schakeluitgang
				Dimuitgang
				Logisch koppeling
				Fan-Coil uitgang
	8016478x - 1 -1 Huis			Oriëntering-/tekstveldverlichting
				Schakeluitgang
				Dimuitgang
				Logisch koppeling
				Fan-Coil uitgang
	8016478x - 1 -1 Huis			Schakeluitgang
				Dimuitgang
				Fan-Coil uitgang
	8016478x - 1 -1 Huis			Schakeluitgang
				Dimuitgang
				Fan-Coil uitgang
	8016478x - 1 -1 Huis			Schakeluitgang
				Dimuitgang
				Fan-Coil uitgang

Koppeling				
Ingang $\overrightarrow{\square}$			Uitgang $\overleftarrow{\square}$	
	8016478x - 1 -1 Huis			Schakeluitgang
				Dimuitgang
	8016478x - 1 -1 Huis			Schakeluitgang
				Dimuitgang
	8016478x - 1 -1 Huis			Schakeluitgang
				Dimuitgang
	8016478x - 1 -1 Huis			Schakeluitgang
				Dimuitgang
	8016478x - 1 -1 Huis			Schakeluitgang
				Dimuitgang
	8016478x - 1 -1 Huis			Schakeluitgang
				Dimuitgang
	8016478x - 1 -1 Huis			Schakeluitgang
				Dimuitgang

Afbeelding 30: Combinatiemogelijkheden **Verlichting** ingang - uitgang

4.2 Functies Dimmen

Met de functie **Dimmen** kan de verlichting in- dan wel uitgeschakeld worden (kort indrukken van de toets) en met behulp van de dimmer lichter/donkerder worden gemaakt (lang indrukken van de toets).

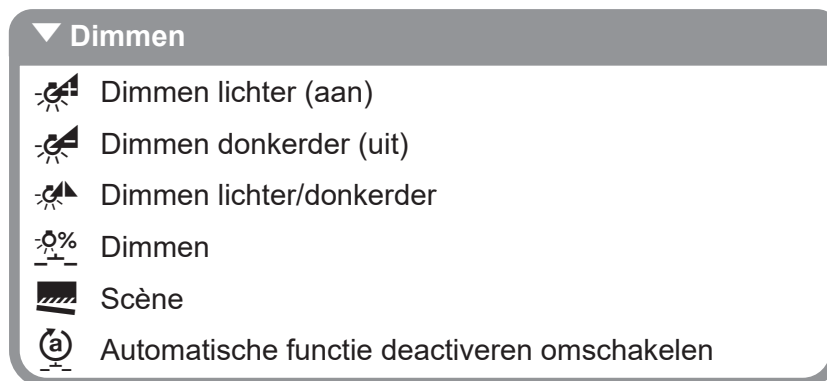

Afbeelding 31: Overzicht functies **Dimmen**

i Alle functies van de functiegroep **Verlichting** kunnen met een dimuitgang worden gekoppeld. Alleen de actuele **schakelopdracht** wordt uitgevoerd.

4.2.1 Functies Dimmen lichter (aan) /Donkerder (uit)

Met de functies Dimmen lichter (aan)/Donkerder (uit) worden lichtkringen/verlichtingen met een korte toetsindruk in- of uitgeschakeld en met een lange toetsindruk lichter of donkerder gedimd. Dat betekent dat voor het dimmen twee toetsen nodig zijn. De ene toets voor Dimmen lichter (Aan) en de tweede toets voor Dimmen donkerder (Uit) (Afbeelding 32).

Ingangen			Uitgangen	
	8016478x - 1 -1 Huis			80314024 - 1 -1 Huis - Verlichting
	8016478x - 1 -2 Huis			

Afbeelding 32: Koppeling functie **Dimmen lichter (aan)/donkerder (uit)**

4.2.2 Functies Dimmen lichter/donkerder



Met deze functie wordt met dezelfde toets verlichting door een korte toetsindruk in- dan wel uitgeschakeld en met een lange toetsindruk met behulp van de dimmer lichter/donkerder gemaakt (omschakelen).

Ingangen			Uitgangen	
	8016478x - 1 -1 Huis			80314024 - 1 -1 Huis - Verlichting

Afbeelding 33: Koppeling functie **Dimmen lichter/donkerder**

4.2.3 Functie Dimmen

Bij selectie van de functie **Dimmen - Dimwaarde** wordt de verlichting met een vooraf vast ingestelde dimwaarde ingeschakeld. De dimwaarde wordt in een extra menuveld (Afbeelding 35) als geheel getal ingevoerd. Het bereik voor de dimwaarde bedraagt 0% ... 100%. De functie **Dimmen - Dimwaarde** wijst via de aangesloten actor een bepaalde helderheidswaarde toe aan de lamp.

Ingangen			Uitgangen	
	8016478x - 1 -1 <i>Huis</i>			80314024 - 1 -1 <i>Huis - Verlichting</i>

Afbeelding 34: Koppeling functie **Dimmen Dimwaarde**

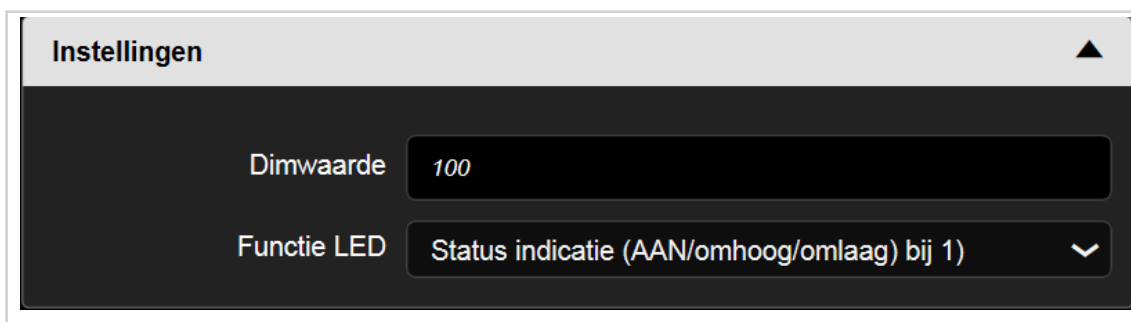



Afbeelding 35: Dimwaarde vastleggen

4.2.4 Functie Scène













































De exacte beschrijving van de functie **Scène** is in hoofdstuk „4.1.6 Functie Scène“ beschreven.

4.2.5 Functie Automatisch bedrijf deactiveren omschakelen

De exacte beschrijving van de functie **Automatisch bedrijf deactiveren omschakelen**  is in hoofdstuk „4.3.9 Functie Automatisch bedrijf deactiveren omschakelen “ beschreven.

4.2.6 Overzicht van alle mogelijke koppelingscombinaties

In het volgende overzicht worden alle combinatiemogelijkheden van de koppeling voor de functie **Dimmen** weergegeven. Daarbij is zichtbaar dat ook ingangen met ingangen gekoppeld kunnen worden (afhankelijk van de functiekeuze).

Koppeling				
Ingang 			Uitgang 	
	8016478x - 1 -1 Huis			Schakeluitgang
				Dimuitgang
	8016478x - 1 -1 Huis			Schakeluitgang
				Dimuitgang
	8016478x - 1 -1 Huis			Schakeluitgang
				Dimuitgang
	8016478x - 1 -1 Huis			Schakeluitgang
				Dimuitgang
	8016478x - 1 -1 Huis			Schakeluitgang
				Dimuitgang
	8016478x - 1 -1 Huis			Dimuitgang
	8016478x - 1 -1 Huis			Schakeluitgang
				Dimuitgang
	8016478x - 1 -1 Huis			Dimuitgang
	8016478x - 1 -1 Huis			Dimuitgang
	8016478x - 1 -1 Huis			Dimuitgang

Afbeelding 36: Combinatiemogelijkheden **Dimmen** ingang - uitgang

4.3 Functies Rolluik

In de volgende parametervensters wordt de functie **Rolluik** voor de toetsen/ingangen geconfigureerd.

Deze functie is bedoeld voor het aansturen van rolluiken, jaloezieën, markiezen of andere ophangingen. Bij de functies rolluik of jaloezie wordt onderscheid gemaakt tussen lang en kort indrukken van de toets.

- Kort indrukken van de toets: daarbij verstuurt het apparaat een lamellenstop- of stop-commando naar de bus.
- lang indrukken van de toets: daarbij verstuurt het apparaat een beweegopdracht (op/neer) naar de bus.

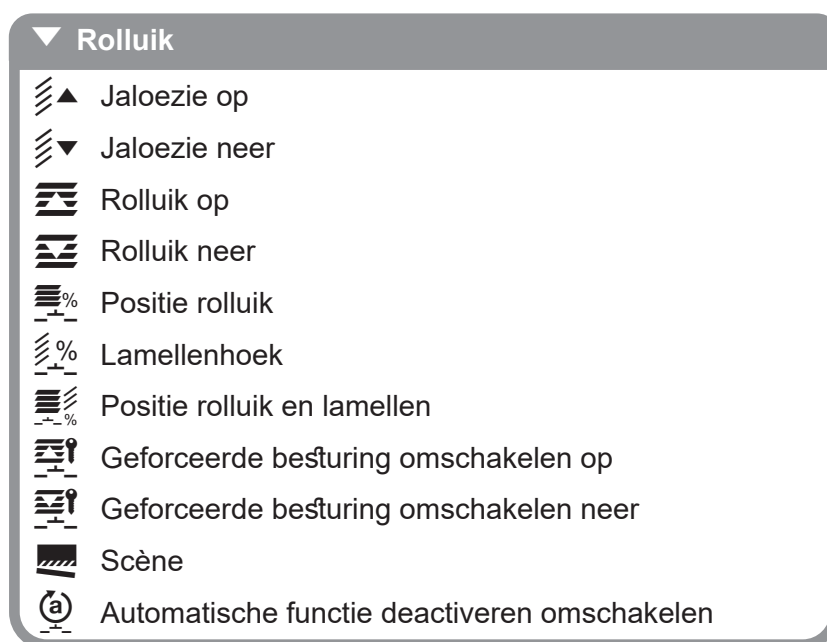

Afbeelding 37: Overzicht functies **Rolluik**

4.3.1 Principes rolluik-/Jaloeziebesturing

Bij rolluik-/jaloezie-aandrijvingen met eindstandschakelaars kan de positie van rolluik of jaloezie door invoer van een procentuele waarde in de juiste stand gebracht worden. Let daarbij op de volgende instellingen:

Bij jaloezie-aandrijvingen wordt tevens onderscheid gemaakt tussen horizontaal en verticaal geordende lamellen.

Lamellenverstelling bij horizontaal geordende lamellen

De bovenste eindstand van rolluik of jaloezie wordt met de waarde 0% ingesteld en als statuswaarde teruggegeven.

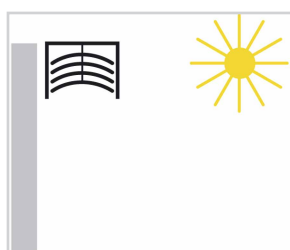

Functie stand in%

- Zonwering volledig geopend
- Bovenste eindstand bereikt: 0%

Afbeelding 38: Jaloeziestand bovenste eindstand 0%

De onderste eindstand van rolluik of jaloezie wordt met de waarde 100% ingesteld en als statuswaarde teruggegeven.

Als een jaloezie-aandrijving van de bovenste eindstand naar de onderste eindstand wordt gebracht, dan kantelen de lamellen eerst in een bijna loodrechte stand waarna de jaloezie met gesloten lamellen tot de onderste stand gaat.

Als de jaloezie zich in de onderste stand bevindt en de lamellen zijn volledig gesloten, dan wordt deze lamellenstand aangeduid met loodrecht en 100%. Volledig gesloten lamellen hebben echter geen exakte loodrechte stand ($\alpha = 180^\circ$), maar ze maken een kleine hoek met de verticaal.

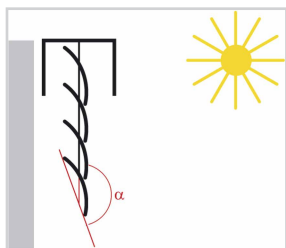

Functie stand in%

- Zonwering volledig gesloten
- Onderste eindstand bereikt: 100%

Afbeelding 39: Jaloeziestand onderste eindstand

Als de jaloezie in beweging wordt gebracht vanuit de loodrechte stand (onderste eindstand, 100% volledig gesloten) dan bewegen de lamellen zich naar de horizontale stand ($\alpha = 90^\circ$). Bij deze functie de lamellenverstelling, kan het aantal stappen worden bepaald om een bijna traploze verstelling van de lamellen mogelijk te maken.

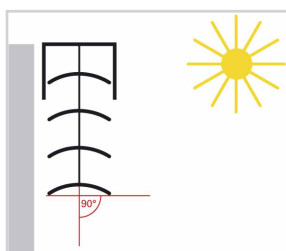

Lamellenhoek in%

- Lamellenstand horizontaal ($\alpha = 90^\circ$)

Afbeelding 40: Lamellenhoek verstellen

Bij jaloezieën kan de positie van de lamellen over de horizontale stand uit veresteld worden, tot de lamellenverstelling stopt en de verplaatsing naar de bovenste stand begint. De lamellenhoek kan daarbij een waarde tussen 0 ... 90° aannemen.

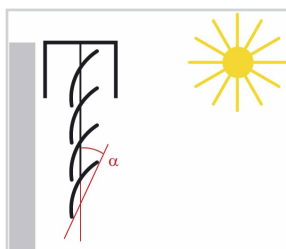

Lamellenhoek in%

- Lamellenstand bij begin verplaatsen naar bovenste eindstand

Afbeelding 41: Lamellenhoek bij begin verplaatsen naar bovenste eindstand

Lamellenverstelling bij verticaal geordende lamellen

Bij afdek- of inkijsbeschermer met verticaal geplaatste lamellen gedraagt de afscherming zich als horizontaal geplaatste lamellen. Daarbij wordt bij volledig geopende lamellen de waarde 0% verzonden en als statuswaarde teruggegeven. De lamellen vormen dan vanuit afscherming volledig geopend naar afscherming volledig gesloten een hoek van $\alpha = 90^\circ$.

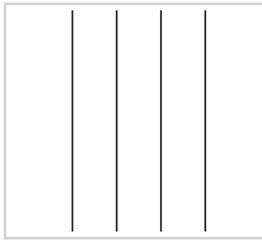

Lamellenhoek in%

- Volledig geopende verticaal geordende lamellen $\alpha = 90^\circ$

Afbeelding 42: Lamellenhoek verticaal geordende lamellen $\alpha = 90^\circ$

Volledig gesloten lamellen worden met een waarde = 100% geschakeld en eveneens als status teruggegeven. De hoek die de lamel met de beweegrichting vormt, is ongeveer 0° .

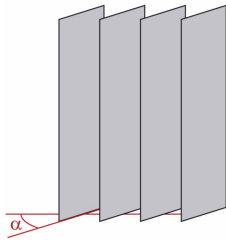

Lamellenhoek in%

- Volledig gesloten verticaal geordende lamellen $\alpha = 0^\circ$

Afbeelding 43: Lamellenhoek verticaal geordende lamellen $\alpha = 0^\circ$

Als de afscherming wordt geopend, draaien de lamellen naar een stand die iets kleiner is dan 180° .

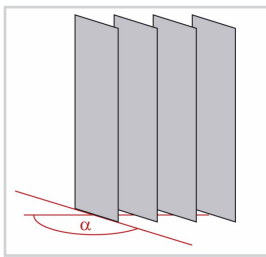

Lamellenhoek in%

- Verticaal geordende lamellen bij openen $\alpha = 180^\circ$

Afbeelding 44: Lamellenhoek bij openen $\alpha \approx 180^\circ$

4.3.2 Functies jaloezieën op / jaloezieën neer

Als aan de toets/ingang de functie Jaloezie op/neer wordt toegewezen, kunnen jaloezieën daarmee omhoog en omlaag worden gebracht. Bij lang indrukken van de toets wordt een rij-commando aan de actor gezonden en bij kort indrukken van de toets een stop-commando.

Ingangen			Uitgangen	
	8016478x - 1 -1 Huis			8031900x - 1 -1 Huis - Rolluik
	8016478x - 1 -1 Huis			

Afbeelding 45: Koppeling functie **Jaloezieën op/neer**

Meer informatie, zoals bijv. werkingsmodus, looptijd naar de bovenste of onderste eindstand, zijn te vinden in de beschrijving bij de betreffende rolluik-/jaloezie-uitgang.

4.3.3 Functie Positie rolluik

Met een korte druk op de knop waaraan de functie **Positie rolluik** is toegewezen, wordt de rolluikuitgang zo lang ingeschakeld tot de ingestelde stand tussen 0 - 100% (Afbeelding 47) is bereikt.

- 0%: bovenste eindstand bereikt, rolluik/jaloezie geopend
- 100%: onderste eindstand bereikt, rolluik/jaloezie gesloten

Ingangen			Uitgangen	
	8016478x - 1 -2 Huis			8031900x - 1 -1 Huis - Rolluik

Afbeelding 46: Koppeling functie **Positie rolluik**

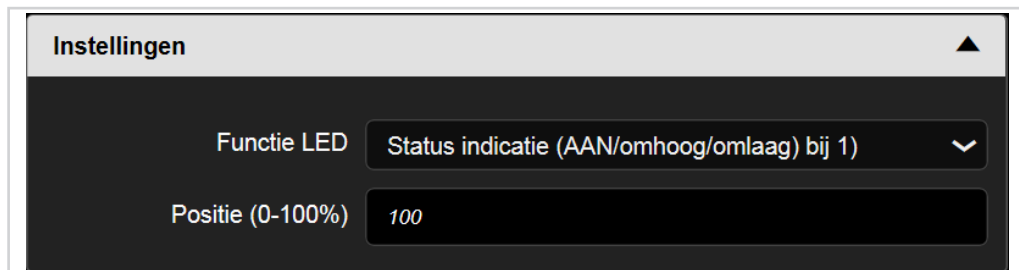

Afbeelding 47: Invoer Positie rolluik tussen 0 - 100%

4.3.4 Functie Lamellenhoek

Met kort indrukken van de knop waaraan de functie **Lamellenhoek** is toegewezen, wordt de jaloezie-uitgang zolang ingeschakeld, tot de ingestelde lamellenhoek 0 - 100% (Afbeelding 49) is bereikt.

Ingangen			Uitgangen	
	8016478x - 1 -2 <i>Huis</i>			8031900x - 1 -1 <i>Huis - Rolluik</i>

Afbeelding 48: Koppeling functie **Lamellenhoek**

Instellingen ▲

Functie LED Status indicatie (AAN/omhoog/omlaag) bij 1 ▼

Lamelverstelling (0-100%) 100

Afbeelding 49: Invoer lamellenhoek 0 - 100%

4.3.5 Functies positie rolluik en lamellen

Met een korte druk op de knop waaraan de functie **Positie rolluik en lamellen** is toegewezen, wordt de rolluik-/jaloezie-uitgang zo lang ingeschakeld tot de ingestelde lamellenhoek tussen 0 - 100% en de positie tussen 0 - 100% (Afbeelding 51) is bereikt.

Ingangen			Uitgangen	
	8016478x - 1 -2 <i>Huis</i>			8031900x - 1 -1 <i>Huis - Rolluik</i>

Afbeelding 50: Koppeling functie **Positie rolluik en lamellen**

Instellingen ▲

Lamelverstelling (0-100%) 100

Positie (0-100%) 100

Functie LED Status indicatie (AAN/omhoog/omlaag) bij 1 ▼

Afbeelding 51: Invoer Positie/lamellenhoek 0-100%

4.3.6 Functies Rolluik op / Rolluik neer

Als aan de toets/ingang de functie **Rolluik op/neer** wordt toegewezen, kunnen rolluiken daarmee omhoog en omlaag worden gebracht. Bij lang indrukken van de toets wordt een rij-commando naar de uitgang gezonden en bij kort indrukken van de toets een stop-commando.

Ingangen			Uitgangen	
	8016478x - 1 -1 Huis			8031900x - 1 -1 Huis - Rolluik
	8016478x - 1 -1 Huis			

Afbeelding 52: Koppeling functie **Rolluik op/neer**

i Meer informatie, zoals bijv. werkingsmodus, looptijd naar de bovenste of onderste eindstand, zijn te vinden in de instellingen van de rolluik-/jaloezie-uitgangen.

4.3.7 Functies Geforceerde besturing op / Neer

De functie **Geforceerde besturing** zorgt ervoor dat een rolluik-/jaloezie-uitgang onafhankelijk van een schakel-commando afzonderlijk door een telegram een schakelpositie kan worden opgelegd (hogere prioriteit). Daarbij wordt met dezelfde toets de geforceerde besturing in- en uitgeschakeld (toggle).

Ingangen			Uitgangen	
	8016478x - 1 -2 Huis			8031900x - 1 -1 Huis - Rolluik

Afbeelding 53: Koppeling functie **Geforceerde besturing Op omschakelen**

Ingangen			Uitgangen	
	8016478x - 1 -3 Huis			8031900x - 1 -1 Huis - Rolluik

Afbeelding 54: Koppeling functie **Geforceerde besturing Neer omschakelen**

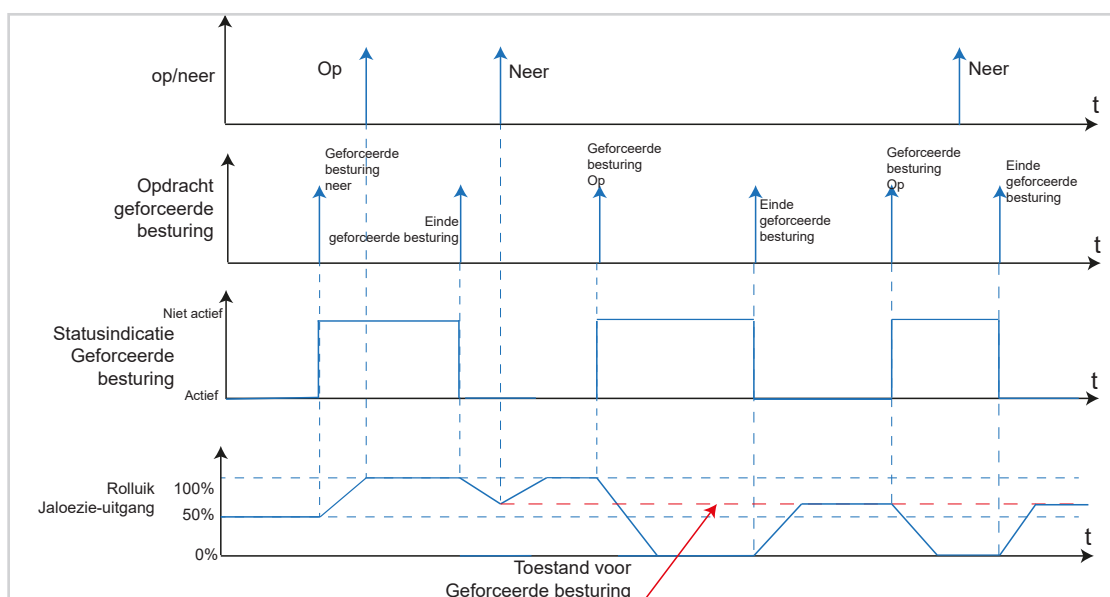

Afbeelding 55: Signaal-tijd diagram **Geforceerde besturing rolluik/jaloezie**

De waarde van het telegram is gedefinieerd volgens de syntax:

Bij actieve geforceerde besturing (prioriteit) worden binnenkomende schakeltelegrammen nog steeds intern geëvalueerd en bij aansluitend niet meer actieve geforceerde besturing wordt de actuele interne schakeltoestand ingesteld.

Een voor uitval van de busspanning geactiveerde geforceerde besturing is na terugkeer van de busspanning altijd gedeactiveerd. De werking van de geforceerde besturing hangt af van het aangesloten actorkanaal (verlichting, rolluik/jaloezie, verwarming).

Voorbeeld: glazenwasser-functie

De glazenwasser-functie is een een toepassing die voorkomt dat tijdens het glazenwassen handmatige bediening van de jaloezie/rolluik mogelijk is. Hierbij wordt vanaf een centrale locatie het jaloezie-/rolluikbedrijf geblokkeerd. Reeds neergelaten jaloezieën worden in de bovenste eindstand gezet. De vrijgave van de handmatige jaloezie-/rolluikfunctie wordt eveneens vanaf een centrale locatie geregeld.

4.3.8 Functie Scène

De exacte beschrijving van de functie **Scène** is in hoofdstuk „4.1.6 Functie Scène“ beschreven.

4.3.9 Functie Automatisch bedrijf deactiveren omschakelen

Met deze functie kunnen reeds actieve automatische functies in de actoren worden uit- en ingeschakeld (Toggle-modus).

Ingangen			Uitgangen	
	8016478x - 1 -2 <i>Huis</i>			8031900x - 1 -1 <i>Huis - Verlichting</i>

Afbeelding 56: Koppeling functie **Automatisch bedrijf deactiveren omschakelen**

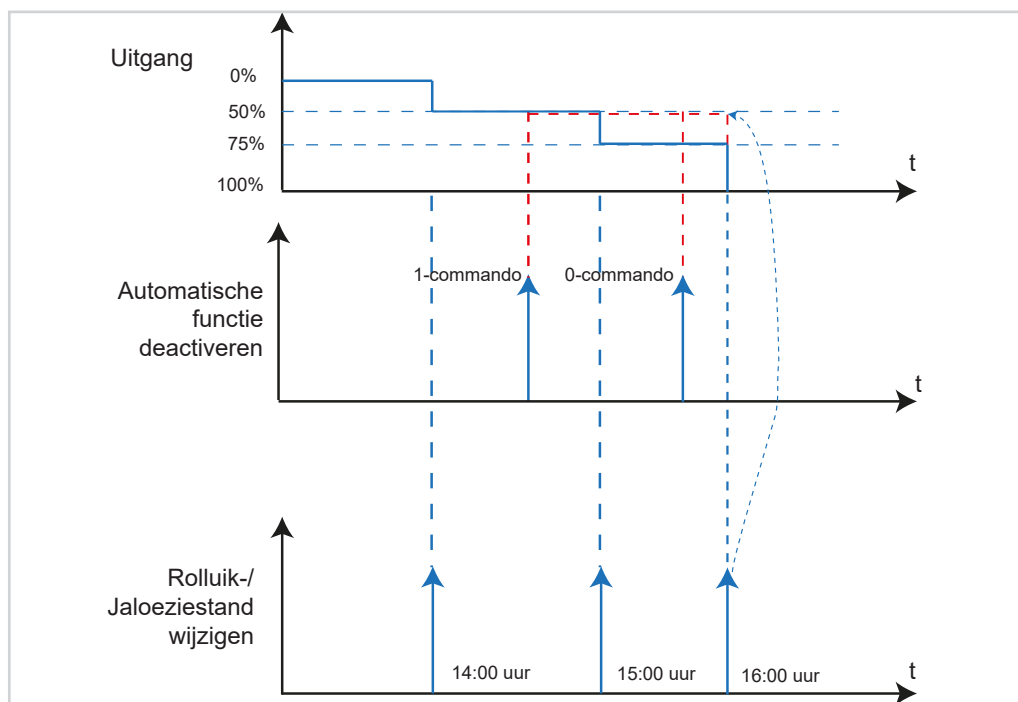

Afbeelding 57: Signaal-tijdschema Automatische functie deactiveren



















































Voorbeeld: besturing zonwerking volgens de zonnestand

De besturing van de zonwerking moet afhankelijk van de stand van de zon de jaloezie omhoog en omlaag laten gaan. In het voorbeeld (Afbeelding 57) wordt de jaloezie om 14, 15 en 16 uur in de verschillende standen gebracht. Tussen 14 en 15 uur (1) wordt de toets ingedrukt met de functie **Automatisch bedrijf deactiveren**. Daardoor wordt de jaloezestand voor 15 uur niet gewijzigd maar vastgezet in de stand van 14 uur. Tussen 15 en 16 uur (2) wordt nogmaals de toets ingedrukt met de functie **Automatisch bedrijf deactiveren** (toggle-modus). De functie Automatisch bedrijf deactiveren is nu uitgeschakeld en de jaloezie gaat om 16 uur naar de betreffende stand.

4.3.10 Overzicht van alle mogelijke koppelingscombinaties

In het volgende overzicht worden alle combinatiemogelijkheden van de koppeling voor de functie **Rolluik** weergegeven.

Koppeling				
Ingang			Uitgang	
	8016478x - 1 -1 Huis			Uitgang Rolluik/jaloezie
	8016478x - 1 -1 Huis			Uitgang Rolluik/jaloezie
	8016478x - 1 -1 Huis			Uitgang Rolluik/jaloezie
	8016478x - 1 -1 Huis			Uitgang Rolluik/jaloezie
	8016478x - 1 -1 Huis			Uitgang Rolluik/jaloezie
	8016478x - 1 -1 Huis			Uitgang Rolluik/jaloezie
	8016478x - 1 -1 Huis			Uitgang Rolluik/jaloezie
	8016478x - 1 -1 Huis			Uitgang Rolluik/jaloezie
	8016478x - 1 -1 Huis			Uitgang Rolluik/jaloezie
	8016478x - 1 -1 Huis			Uitgang Rolluik/jaloezie
	8016478x - 1 -1 Huis			Uitgang Rolluik/jaloezie
	8016478x - 1 -1 Huis			Uitgang Rolluik/jaloezie
	8016478x - 1 -1 Huis			Uitgang Rolluik/jaloezie
	8016478x - 1 -1 Huis			Uitgang Rolluik/jaloezie
	8016478x - 1 -1 Huis			Uitgang Rolluik/jaloezie
	8016478x - 1 -1 Huis			Uitgang Rolluik/jaloezie
	8016478x - 1 -1 Huis			Uitgang Rolluik/jaloezie
	8016478x - 1 -1 Huis			Uitgang Rolluik/jaloezie
	8016478x - 1 -1 Huis			Uitgang Rolluik/jaloezie
	8016478x - 1 -1 Huis			Uitgang Rolluik/jaloezie
	8016478x - 1 -1 Huis			Uitgang Rolluik/jaloezie
	8016478x - 1 -1 Huis			Uitgang Rolluik/jaloezie
	80490001 - 1 -1 Huis			Uitgang Rolluik/jaloezie
	80490001 - 1 -1 Huis			Uitgang Rolluik/jaloezie

Koppeling				
Ingang 			Uitgang 	
	8016478x - 1 -1 Huis			Uitgang jaloezie
	8016478x - 1 -1 Huis			Uitgang jaloezie
	8016478x - 1 -1 Huis			Uitgang Rolluik/jaloezie
	8016478x - 1 -1 Huis			Uitgang jaloezie
	8016478x - 1 -1 Huis			Uitgang Rolluik/jaloezie
	8016478x - 1 -1 Huis			Uitgang Rolluik/jaloezie
	8016478x - 1 -1 Huis			Uitgang jaloezie
	8016478x - 1 -1 Huis			Uitgang Rolluik/jaloezie
	8016478x - 1 -1 Huis			Uitgang Rolluik/jaloezie
	8016478x - 1 -1 Huis			Uitgang jaloezie
	8016478x - 1 -1 Huis			Uitgang Rolluik/jaloezie
	8016478x - 1 -1 Huis			Uitgang Rolluik/jaloezie
	8016478x - 1 -1 Huis			Uitgang jaloezie
	8016478x - 1 -1 Huis			Uitgang Rolluik/jaloezie
	8016478x - 1 -1 Huis			Uitgang jaloezie
	8016478x - 1 -1 Huis			Uitgang Rolluik/jaloezie

Afbeelding 58: Combinatiemogelijkheden **Rolluik** ingang - uitgang

4.4 Functies verwarming/koeling

Via de functie **Verwarming/koeling** kan een externe KNX-kamerthermostaat worden aangestuurd via de bedieningstoetsen van een tastsensor.

Zij biedt de gebruiker de mogelijkheid basisfuncties van de thermostaat zoals wijziging van de bedrijfsmodus, wijziging van de gewenste waarde of omschakeling verwarming/koeling vanaf verschillende locaties in de ruimte te veranderen.

i De kamerthermostaat-bijpost is daarbij niet actief betrokken bij de regeling van de temperatuur.

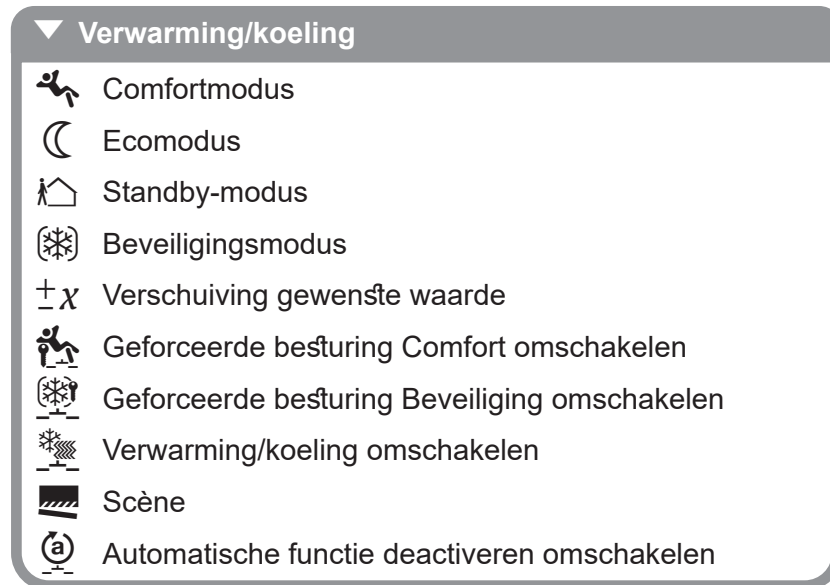

Afbeelding 59: Overzicht functies **Verwarming/Koeling**

Met de functies Comfort-, Eco-, Standby- en Beveiligingsmodus kunnen de betreffende bedrijfsmodi met een druk op een toets van de bijbehorende temperatuurregelaars worden ingeschakeld of gewijzigd en naar de bus worden verzonden.

Voorbeeld:

- Comfort
De bedrijfsmodus **Comfort** zet de ruimtetemperatuur op een in de regelaar vooraf gedefinieerde temperatuurwaarde, bijvoorbeeld behaaglijke temperatuur 21 °C, bij aanwezigheid.
- Standby 
De bedrijfsmodus **Standby** verlaagt bij het verlaten van de ruimte (kortdurende aanwezigheid) de ruimtetemperatuur naar een in de thermostaat ingestelde waarde, bijv. 19°C.
- Eco 
De bedrijfsmodus **Ecoverlaagt** de ruimtetemperatuur bij langdurige afwezigheid (bijv. vakantie) naar een in de thermostaat ingestelde waarde, bijv. 17 °C.
- Vorstbeveiliging 
De bedrijfsmodus **Vorstbeveiliging** verlaagt de cv-temperatuur naar een in de thermostaat vastgelegde minimumtemperatuur van 7 °C ter beveiliging tegen schade door vorst 's nachts of tijdens langdurige afwezigheid.

i Bij vloerverwarmingen wordt het omschakelen van comfort naar standby pas na een bepaalde tijd voelbaar vanwege de traagheid van het vloerverwarmingssysteem.

Voor de modi **Comfort**, **Standby**, **Eco** en **Beveiliging** kan tevens de werkwijze van de status-leds worden ingesteld. Hierbij kan de led **Altijd uit**, **Altijd aan** of als **Thermostaat** gebruikt worden (Afbeelding 60).



Afbeelding 60: Bedrijfsmodus status-led

Bij de keuze **Thermostaat** neemt de status-led van de toets de betreffende kleur aan van de in de thermostaat opgeslagen kleur van de betreffende bedrijfsmodus.



Kleur van de status-led	Bedrijfsmodus
rood	Comfortmodus
	Standby-modus
groen	Ecomodus
blauw	Beveiligingsmodus

Tabel 5: Bedrijfsmodus - kleur status-led

Wordt bijv. de modus **Comfort** ingesteld, dan licht de status-led van de ingedrukte toets in de kleur rood op. Hetzelfde is van toepassing op de andere modi.

4.4.1 Functie Comfort-modus



Het apparaat zet bij indrukken van de toets de ruimtetemperatuur op een in de regelaar vooraf gedefinieerde temperatuurwaarde, bijvoorbeeld behaaglijke temperatuur 21 °C, bij aanwezigheid.

Ingangen			Uitgangen	
	8016478x - 1 -2 <i>Huis</i>			80440100 -1 -1 <i>Huis - Verwarming/koeling</i>

Afbeelding 61: Koppeling functie **Comfortmodus**

4.4.2 Functie Standby-modus

Het apparaat verlaagt bij het verlaten van de ruimte (kortdurende aanwezigheid) de ruimtetemperatuur naar een in de thermostaat ingestelde waarde, bijv. 19°C.

Ingangen			Uitgangen	
	8016478x - 1 -2 <i>Huis</i>			80440100 -1 -1 <i>Huis - Verwarming/koeling</i>

Afbeelding 62: Koppeling functie **Standby-modus**

4.4.3 Functie Eco-modus ☾

Het apparaat regelt de ruimtetemperatuur bij langdurige afwezigheid (bijv. vakantie) naar een in de thermostaat ingestelde waarde, bijv. 17 °C.

Ingangen			Uitgangen	
	8016478x - 1 -2 Huis			80440100 -1 -1 Huis - Verwarming/koeling

Afbeelding 63: Koppeling functie **Ecomodus**

4.4.4 Functie Beveiligingsmodus ❄

Het apparaat verlaagt de cv-temperatuur naar een in de thermostaat vastgelegde minimumtemperatuur van 7 °C ter beveiliging tegen schade door vorst 's nachts of tijdens langdurige afwezigheid.

Ingangen			Uitgangen	
	8016478x - 1 -2 Huis			80440100 -1 -1 Huis - Verwarming/koeling

Afbeelding 64: Koppeling functie **Beveiligingsmodus**

4.4.5 Functie Verschuiving gewenste waarde ±x

Met de functie Verschuiving gewenste waarde kan door een druk op de toets de in de regelaar voorgedefinieerde gewenste temperatuurwaarde van de actuele bedrijfsmodus gewijzigd worden.

Ingangen			Uitgangen	
	8016478x - 1 -2 Huis			80440100 -1 -1 Huis - Verwarming/koeling

Afbeelding 65: Koppeling functie **Verschuiving gewenste waarde**

Tevens kan de status-led worden ingesteld op **Altijd uit/aan** en moet worden vastgelegd of de in de temperatuurregelaar voorgedefinieerde waarde blijvend moet worden overschreven door de verschuiving van de gewenste waarde (Afbeelding 66).

Commando	Uitgangsgedrag
0	Gewenste waarde temperatuur niet overschrijven
1	Gewenste waarde temperatuur overschrijven

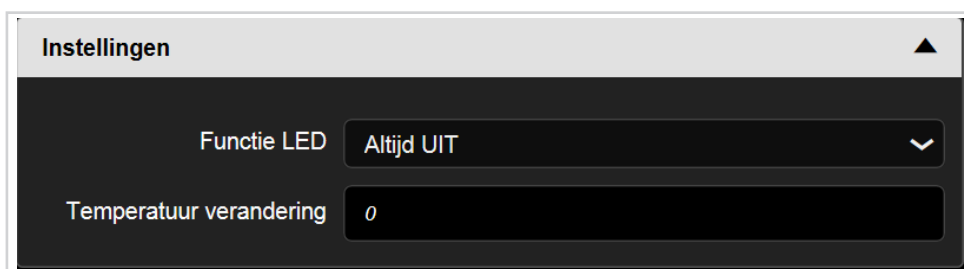

Tabel 6: Gewenste waarde temperatuur overschrijven



Afbeelding 66: Instellingen **Verschuiving gewenste waarde**

4.4.6 Functie Geforceerde besturing Comfort omschakelen

Met de functie **Geforceerde besturing Comfort omschakelen** wordt bij een druk op de toets de actuele bedrijfsmodus onderbroken en wordt de temperatuurregeling ingesteld op de modus **Comfort**.

Ingangen			Uitgangen	
	8016478x - 1 -2 <i>Huis</i>			80440100 -1 -1 <i>Huis - Verwarming/koeling</i>

Afbeelding 67: Koppeling functie **Geforceerde besturing Comfort omschakelen**

Daarbij wordt met een 1-commando het geforceerd bedrijf ingeschakeld en met een 0-commando uitgeschakeld.

Commando	Uitgangsgedrag
0	Geforceerd bedrijf uitschakelen
1	Geforceerd bedrijf inschakelen

Tabel 7: Gewenste waarde temperatuur overschrijven



Voorbeeld: Bedrijfsmodus Comfort verlengen

De functie **Geforceerd bedrijf Comfort omschakelen** kan worden gebruikt om bijv. bij evenementen die later op de dag afsluiten, de eerder ingestelde omschakeling van bedrijfsmodus te verhinderen en de bedrijfsmodus **Comfort** af te dwingen. Na afloop van het evenement wordt de modus geforceerd bedrijf uitgeschakeld en de eigenlijke bedrijfsmodus ingeschakeld. Dit gebeurt met dezelfde toets (toggle-modus).

4.4.7 Functie Geforceerde besturing Beveiliging omschakelen

Met de functie **Geforceerde besturing Beveiliging omschakelen** wordt bij een druk op de toets de actuele bedrijfsmodus onderbroken en wordt de temperatuurregeling ingesteld op de modus **Beveiliging**.

Daarbij wordt met een 1-commando het geforceerd bedrijf ingeschakeld en met een 0-commando uitgeschakeld.

Ingangen			Uitgangen	
	8016478x - 1 -2 <i>Huis</i>			80440100 -1 -1 <i>Huis - Verwarming/koeling</i>

Afbeelding 68: Koppeling functie **Geforceerde besturing Beveiliging omschakelen**



Voorbeeld: Bedrijfsmodus Beveiliging verlengen

De functie **Geforceerd bedrijf Beveiliging omschakelen** kan worden gebruikt om bijv. bij evenementen die later op de dag afsluiten, de eerder ingestelde omschakeling van bedrijfsmodus te verhinderen en de bedrijfsmodus **Beveiliging** af te dwingen. Na terugkeer wordt de modus geforceerd bedrijf uitgeschakeld en de eigenlijke bedrijfsmodus ingeschakeld. Dit gebeurt met dezelfde toets (toggle-modus).

4.4.8 Functie verwarming/koeling omschakelen

Met deze functie wordt bij elke toetsindruk omgeschakeld tussen verwarmen en koelen.

Als de functie **Verwarming** is ingeschakeld, wordt bij een toetsindruk de functie **Koeling** in- en de functie **Verwarming** uitgeschakeld.

Ingangen			Uitgangen	
	8016478x - 1 -2 <i>Huis</i>			80440100 -1 -1 <i>Huis - Verwarming/koeling</i>



Afbeelding 69: Koppeling functie **Verwarming/koeling omschakelen**

-  Bij gebruik van deze functie moet het systeem voor verwarming/koeling geschikt zijn voor het verwarmings- en koelbedrijf.

4.4.9 Functie Scène

De exacte beschrijving van de functie **Scène** is in hoofdstuk „4.1.6 Functie Scène“ beschreven.

4.4.10 Functie Automatisch bedrijf deactiveren omschakelen

De exacte beschrijving van de functie **Automatisch bedrijf deactiveren omschakelen**  is in hoofdstuk „4.3.9 Functie Automatisch bedrijf deactiveren omschakelen “ beschreven.

4.4.11 Overzicht van alle mogelijke koppelingscombinaties

In het volgende overzicht worden alle combinatiemogelijkheden van de koppeling voor de functie **Verwarming/Koeling** weergegeven. Daarbij is zichtbaar dat ook ingangen met ingangen gekoppeld kunnen worden (afhankelijk van de functiekeuze).

Koppeling			
Ingang			Ingang
 80660100 - 1 -1 Huis			Comfortmodus
			Ecomodus
			Standby-modus
			Beveiligingsmodus
			Modus Verwarmen automatisch
			Modus verwarmen schakelen
			Omschakelen Comfort-/Ecomodus
			Omschakelen Comfort-/Standby-modus
			Beveiliging automatische modus
			Verschuiving gewenste waarde
			Geforceerde besturing Comfortmodus
			Geforceerde besturing Beveiligingsmodus
			Geforceerde besturing Comfort omschakelen
			Geforceerde besturing Beveiliging omschakelen
			Venster Status
			Verwarming/koeling schakelen
			Verwarming/koeling omschakelen
			Automatische comfortmodus
			Automatische Ecomodus
			Automatische Standby-modus
Beveiliging automatische modus			
Modus Verwarmen automatisch omschakelen			

Afbeelding 70: Koppeling ingang-ingang **Verwarming/koeling**

Koppeling			
Ingang			Uitgang
 8016478x - 1 -9 Huis			 80490001 -1 -1 Besturing zonwering

Afbeelding 71: Koppeling ingang-uitgang **Verwarming/koeling**

5. Functieparameter temperatuursensor



In het volgende hoofdstuk wordt de configuratie en parametring van de interne en externe temperatuursensor beschreven.

- i** Beide temperatuurvoelers kunnen los van elkaar geactiveerd resp. gedeactiveerd worden en zijn dus ook individueel te parametren.



5.1 Interne temperatuurvoeler

Het apparaat is rechtstreeks uitgerust met een sensor voor het meten van de temperatuur.

- i** De gemeten temperatuur kan direct naar een KNX-thermostaat als tweede meetstation (meetresultaat) worden verzonden en voor het afstemmen van de globale werkelijke temperatuur dienen (synchronisatie bij relatief grote ruimtes).
- i** Registreren van de ruimtetemperatuur als meetresultaat ter visualisatie van een gebouw.

Ingangen			Ingangen	
	8016478x - 1 -9 Huis			80660100 - 1 -1 Huis



Afbeelding 72: Koppeling functie ingang-ingang **interne temperatuurvoeler**



Ingangen			Uitgangen	
	8016478x - 1 -9 Huis			80490001 -1 -1 Besturing zonwering

Afbeelding 73: Koppeling functie ingang-uitgang **interne temperatuurvoeler**

5.2 Externe temperatuurvoeler

Een externe temperatuurvoeler is een kabelgebonden voeler op afstand, die rechtstreeks op de busaankoppelaar kan worden aangesloten (zie Toebehoren). De gemeten temperatuur kan dus naar de BUS worden verzonden.

-  De extern gemeten temperatuur kan tevens direct naar een KNX-thermostaat als tweede meetstation (meetresultaat) worden verzonden en bijv. voor het afstemmen van de bodemtemperatuur dienen (synchronisatie bij relatief grote ruimtes).
-  Registratie van de bijv. de omgevingstemperatuur als meetresultaat bij een ongunstige montagelocatie voor de drukknop (buitenshuis enz.).

Ingangen			Ingangen	
	8016478x - 1 -9 Huis			80660100 - 1 -1 Huis

Afbeelding 74: Koppeling functie ingang-ingang **externe temperatuurvoeler**

Bij keuze van de montagelocatie voor het apparaat of de externe voeler moet rekening worden gehouden met:

- Integratie van de tastsensor in meervoudige combinaties moet worden vermeden, vooral als inbouwdimmers deel uitmaken van het systeem.
- De sensoren mogen niet in de buurt van grote elektrische apparaten worden gemonteerd (warmtestraling).
- Installatie in de nabijheid van radiatoren of koelinstallaties wordt ten zeerste afgeraden.
- Directe zonnestraling op de temperatuurvoelers moet worden vermeden.
- Installatie van sensoren aan de binnenzijde van een buitenmuur kan de temperatuurmeting nadelig beïnvloeden.
- Temperatuursensoren moeten minimaal 30 cm van ramen en deuren verwijderd en minimaal 1,5 m boven de vloer worden geïnstalleerd.

De eigenlijke temperatuurregeling wordt uitsluitend via kamerthermostaten geregeld.

6. Bijlage

6.1 Technische gegevens

KNX Medium	TP 1
Configuratiemodus	easy link
Nominale spanning KNX	21 ... 32 V= SELV
Stroomopname KNX	typ. 20 mA
Aansluittype KNX	gebruikersinterface AST
Beschermingsklasse	IP20
Beschermingsklasse	III
Bedrijfstemperatuur	-5 ... +45°C
Opslag-/transporttemperatuur	-20 tot +70°C
Normen	EN 60669-2-1; EN 60669-1 EN 50428

6.2 Toebehoren

Busaankoppelaar inbouw	8004 00 01
Externe voeler	160

6.3 Garantie

Wij behouden ons het recht voor technische en formele wijzigingen aan het product aan te brengen, voor zover deze de technische vooruitgang dienen.

Onze garantie voldoet aan de desbetreffende wettelijke bepalingen.

Neem in geval van garantie contact op met de dealer.

7. Afbeeldingenregister

Afbeelding 1: Overzicht apparaten	5
Afbeelding 2: Toewijzing toetsen/ingangen - nummering in configuratie-tool S.1	6
Afbeelding 3: Toewijzing toetsen/ingangen - nummering in configuratie-tool R x	7
Afbeelding 4: In-/Uitgangssignalen functie Verlichting	9
Afbeelding 5: In-/Uitgangssignalen functie Dimmen	10
Afbeelding 6: In-/Uitgangssignalen functie rolluik	11
Afbeelding 7: In-/Uitgangssignalen functie Verwarming/koeling	12
Afbeelding 8: Apparaatinformatie	14
Afbeelding 9: Kleurkeuze status-led	14
Afbeelding 10: Overzicht in- en uitgangen	16
Afbeelding 11: Functiekeuze status-led	17
Afbeelding 12: Keuze led	17
Afbeelding 13: Functiekeuze Achtergrondverlichting	18
Afbeelding 14: led achtergrondverlichting tastsensor R.x (links) - S.1 (rechts)	18
Afbeelding 15: Uitschakelen status-led/achtergrondverlichting	18
Afbeelding 16: Tastsensor 5-voudig S.1	19
Afbeelding 17: Functiekeuze afzonderlijke toetsen	20
Afbeelding 18: Overzicht functies Verlichting	22
Afbeelding 19: Koppeling functie Aan - Uit	22
Afbeelding 20: Koppeling functie Schakelen	23
Afbeelding 21: Koppeling functie Omzetten (toggle)	23
Afbeelding 22: Koppeling functie Tijdschakelaar	23
Afbeelding 23: Signaal-tijdschema Tijdschakelaar	23
Afbeelding 24: Koppeling functie Geforceerde besturing Aan omschakelen	24
Afbeelding 25: Koppeling functie Geforceerde besturing Uit omschakelen	24
Afbeelding 26: Signaal-tijd diagram Geforceerde besturing	24
Afbeelding 27: Koppeling functie Scène	25
Afbeelding 28: Invoer scènummer	25
Afbeelding 29: Oproepen van een scène	25
Afbeelding 30: Combinatiemogelijkheden Verlichting ingang - uitgang	28
Afbeelding 31: Overzicht functies Dimmen	29
Afbeelding 32: Koppeling functie Dimmen lichter (aan)/donkerder (uit)	29
Afbeelding 33: Koppeling functie Dimmen lichter/donkerder	29
Afbeelding 34: Koppeling functie Dimmen Dimwaarde	30
Afbeelding 35: Dimwaarde vastleggen	30
Afbeelding 36: Combinatiemogelijkheden Dimmen ingang - uitgang	31
Afbeelding 37: Overzicht functies Rolluik	32
Afbeelding 38: Jaloeziestand bovenste eindstand 0%	32
Afbeelding 39: Jaloeziestand onderste eindstand	33
Afbeelding 40: Lamellenhoek verstellen	33
Afbeelding 41: Lamellenhoek bij begin verplaatsen naar bovenste eindstand	33
Afbeelding 42: Lamellenhoek verticaal geordende lamellen $\alpha = 90^\circ$	34
Afbeelding 43: Lamellenhoek verticaal geordende lamellen $\alpha = 0^\circ$	34
Afbeelding 44: Lamellenhoek bij openen $\alpha \approx 180^\circ$	34

Afbeelding 45: Koppeling functie Jaloezieën op/neer	35
Afbeelding 46: Koppeling functie Positie rolluik	35
Afbeelding 47: Invoer Positie rolluik tussen 0 - 100%	35
Afbeelding 48: Koppeling functie Lamellenhoek	36
Afbeelding 49: Invoer lamellenhoek 0 - 100%	36
Afbeelding 50: Koppeling functie Positie rolluik en lamellen	36
Afbeelding 51: Invoer Positie/lamellenhoek 0-100%	36
Afbeelding 52: Koppeling functie Rolluik op/neer	37
Afbeelding 53: Koppeling functie Geforceerde besturing Op omschakelen	37
Afbeelding 54: Koppeling functie Geforceerde besturing Neer omschakelen	37
Afbeelding 55: Signaal-tijd diagram Geforceerde besturing rolluik/jaloezie	37
Afbeelding 56: Koppeling functie Automatisch bedrijf deactiveren omschakelen	38
Afbeelding 57: Signaal-tijdschema Automatische functie deactiveren	38
Afbeelding 58: Combinatiemogelijkheden Rolluik ingang - uitgang	41
Afbeelding 59: Overzicht functies Verwarming/Koeling	42
Afbeelding 60: Bedrijfsmodus status-led	43
Afbeelding 61: Koppeling functie Comfortmodus	43
Afbeelding 62: Koppeling functie Standby-modus	43
Afbeelding 63: Koppeling functie Ecomodus	44
Afbeelding 64: Koppeling functie Beveiligingsmodus	44
Afbeelding 65: Koppeling functie Verschuiving gewenste waarde	44
Afbeelding 66: Instellingen Verschuiving gewenste waarde	44
Afbeelding 67: Koppeling functie Geforceerde besturing Comfort omschakelen	45
Afbeelding 68: Koppeling functie Geforceerde besturing Beveiliging omschakelen	45
Afbeelding 69: Koppeling functie Verwarming/koeling omschakelen	46
Afbeelding 70: Koppeling ingang-ingang Verwarming/koeling	47
Afbeelding 71: Koppeling ingang-uitgang Verwarming/koeling	47
Afbeelding 72: Koppeling functie ingang-ingang interne temperatuurvoeler	48
Afbeelding 73: Koppeling functie ingang-uitgang interne temperatuurvoeler	48
Afbeelding 74: Koppeling functie ingang-ingang externe temperatuurvoeler	49

8. Tabellenregister

Tabel 1: Instelling kleur status-led	15
Tabel 2: Functie van de status-led.....	17
Tabel 3: Werking van de achtergrondverlichting.....	18
Tabel 4: Functie van de toets.....	21
Tabel 5: Bedrijfsmodus - kleur status-led.....	43
Tabel 6: Gewenste waarde temperatuur overschrijven	44
Tabel 7: Gewenste waarde temperatuur overschrijven	45