

Drukknop jaloeziebediening, opzetmodule KNX-RF, quicklink

Bestelnr.: 8524 51 xx

Bedieningshandleiding

1. Veiligheidsinstructies

Inbouw en montage van elektrische apparatuur mag alleen door een elektrotechnisch installateur worden uitgevoerd conform de betreffende installatienormen, richtlijnen, voorschriften, bepalingen en ongevallenpreventievoorschriften van het land.

Wanneer deze handleiding niet in acht wordt genomen, kunnen schade aan het apparaat, brand of andere gevaren ontstaan.

De KNX-RF overdracht is niet geschikt voor veiligheids- of alarmtoepassingen.

Deze handleiding maakt deel uit van het product en dient in het bezit van de eindgebruiker te blijven.

2. Opbouw van het apparaat

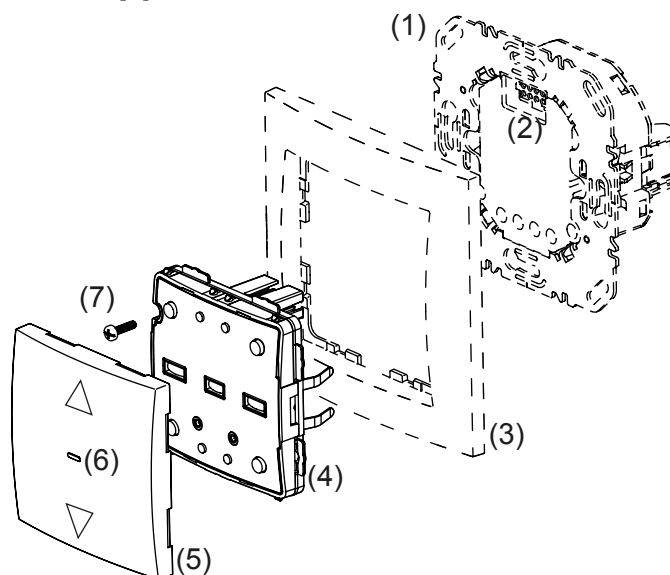

Afb. 1: opbouw van het apparaat

- (1) Inbouwmodule (zie toebehoren, niet meegeleverd)
- (2) Connector
- (3) Afdekraam (niet meegeleverd)
- (4) Opzetmodule
- (5) Design-afdekking toets
- (6) Status-led
- (7) Schroef voor demontagebeveiliging (niet bij designlijnen R.1/R.3)

3. Functie

Systeminformatie

Dit apparaat is een product uit het KNX-RF systeem, waarbinnen de installatiecomponenten via KNX-RF-signalen communiceren.

quicklink staat voor een configuratiemodus, waarbij de functiegebonden verbinding tussen zenders en ontvangers zonder verdere hulpmiddelen via toetstdrukken en weergaven op de apparaten wordt ingesteld.

Alle KNX apparaten kunnen in één installatie samen worden gebruikt.

Dit apparaat voldoet aan de R&TT-richtlijn 1999/5/EG. De conformiteitsverklaring en de aanvullende systeeminformatie is te vinden onder www.berker.de.

Het apparaat mag in alle EU- en EFTA-landen worden gebruikt.

Juiste toepassing

- Opzetmodule voor jaloezieschakelmodulen of 230V-voeding inbouwmodule voor KNX-RF opzetmodules.
 - Handmatig en automatisch bewegen van op de inbouwmodule aangesloten jaloezie-/rolluikmotoren
 - Zenden en ontvangen van handmatige, tijdgestuurde en automatische bewegingscommando's via KNX-RF
 - Niet geschikt voor het besturen van verlichting
 - Uitsluitend geschikt voor binnengebruik zonder drui- en spatwater
-  De quicklink-configuratie van de apparaten mag alleen door een elektrotechnicus worden uitgevoerd.

Producteigenschappen

- quicklink-functies voor het opnemen in de afstands- en groepsbesturing van jaloezieën/rolluiken
- Opnemen in scène's
- Partyfunctie voor het beveiligen tegen onbedoelde bewegingen van de jaloezieën door automatische commando's en KNX-RF-/bijpostcommando's
- Geheugenfunctie voor eenvoudig tijdbesturing van de aangesloten jaloezieën
- Helderheidsafhankelijke bewegingen bij gebruik van een KNX-RF-zonnesensor
- Led-indicatie van inbouwmodule-/opzetmodule-compatibiliteit

4. Bediening

Bedieningsconcept

Bediening van het bovenste of onderste bedienvlak wordt verschillend verwerkt. Door tegelijkertijd indrukken van beide bedienvlakken op een jaloezieschakelmodule worden speciale functies zoals geheugen- of partyfunctie aangestuurd.

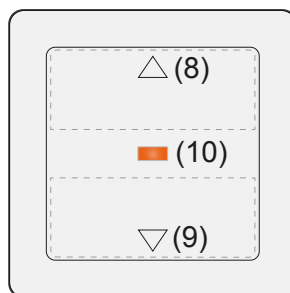

Afb. 2: bedieningselementen

(8) Bedienvlak ▲ voor OP

(9) Status-led



(10) Bedienvlak ▼ voor NEER

Bediening op een jaloezieschakelmodule en 230V-voeding inbouwmodule voor KNX-RF opzetmodules

- Druk op bedienvlak ▲ of ▼ ↘
Kort indrukken (korter dan 0,4 s): tipbedrijf en verstelling van de lamelpositie.
- Lang indrukken: zelfvergrendeling, jaloezie beweegt naar de eindpositie.
- De schakeltijd bij zelfvergrendeling is maximaal 2 minuten.
- Bedienvlak ▲ of ▼ tijdens de jaloeziebeweging kort indrukken.
De jaloezie stopt op de bereikte positie.

Geheugenfunctie

Via de geheugenfunctie kunnen voor een 24-uurs interval schakeltijden worden geregistreerd (indien gewenst ook met stoptijd voor jaloezieposities) op jaloezie-inbouwmodules. Opgeslagen lokale en bijpostbedieningen > 0,4 s worden dan dagelijks automatisch uitgevoerd. (bediening zie tabel 1)

Beide bedienvlakken ingedrukt houden	Indicatie status-led	Functie en led-weergave
0 ... 5 s		Geheugenfunctie uitvoeren/registreren wordt beëindigd, de status-led gaat uit, en de drukknoop jaloeziebediening, opzetmodule KNX-RF, quicklink gaat over in normaal bedrijf.
5 ... 10 s tot de status-led de eerste keer oranje knippert		Geheugenfunctie wordt uitgevoerd, de led brandt. De status-led flitst gedurende 3 s: het geheugen is leeg en de drukknoop jaloeziebediening, opzetmodule KNX-RF, quicklink keert terug naar normaal bedrijf.
10 ... 15 s tot de status-led de tweede keer oranje knippert		Schakeltijden van de geheugenfunctie worden geregistreerd, de status-led knippert elke 2 s oranje. Geheugen is vol. Er kunnen slechts 10 schakeltijden worden opgeslagen. De drukknoop jaloeziebediening, opzetmodule KNX-RF, quicklink gaat over in normaal bedrijf.
15 ... 20 s tot de status-led de derde keer oranje knippert		De status-led flitst 3 x, het geheugen van de geheugenfunctie wordt gewist en de drukknoop jaloeziebediening, opzetmodule KNX-RF, quicklink schakelt over in normaal bedrijf.



Tabel 1: bediening geheugenfunctie

- Na een uitval van de voedingsspanning worden de bewegings- en stopcommando's gewist, zodat deze na terugkeer van de voedingsspanning niet alsnog worden uitgevoerd.
- De geheugenfunctie kan niet worden gebruikt, wanneer de partyfunctie actief is.
- Er kunnen maximaal 10 acties voor het 24-uurs interval worden geregistreerd.
- Bij gebruik op een 230V-voedinginbouwmodule voor KNX-RF opzetmodules is de geheugenfunctie niet beschikbaar.

Partyfunctie

De partyfunctie voorkomt onbedoeld bewegen van de aangestuurde jaloezieën/rolluiken door de geheugenfunctie of de bijpostbediening bijv. om het buitensluiten van personen door een sluitend rolluik te voorkomen.

- i** Bij geactiveerde partyfunctie kan een jaloezie/rolluik uitsluitend handmatig via de toetsen worden bediend. De besturing van de jaloezie door een bedieningsdeel of sensoren van hoger niveau en bijpost- of KNX-RF-commando's is uitgeschakeld. Wanneer de jaloezie/rolluik door een **geforceerd bedrijf** (zie tabel 4) in een gedefinieerde positie is bewogen en is dit geforceerd bedrijf actief, dan kan de partyfunctie niet worden gekozen.

Beide bedienvlakken ingedrukt houden	Status-led indicatie	Functie en led-weergave
> 20 s tot de status-led rood brandt		Partyfunctie is geactiveerd, de status-led brandt rood
> 20 s tot de status-led 3 x rood flitst		Partyfunctie uitgeschakeld, de status-led flitst 3 x rood

Tabel 2: bediening partyfunctie

5. Informatie voor de elektrotechnische installateur

Overzicht van de bedieningselementen onder de design-afdekking

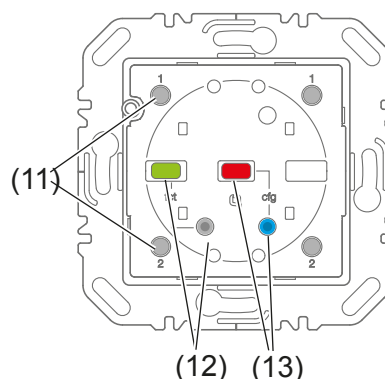

Afb. 3: bedieningselementen voor de KNX-RF-configuratie

- (11) Drukknoppen van de bedienvlakken
- (12) **fct**-toets en **fct**-led
- (13) **cfg**-toets en **cfg**-led

5.1 Montage

Montageplaats kiezen

Houd tussen de zender en de bijbehorende ontvanger een minimale afstand van ca. 1 meter aan.

Houd een minimale afstand van ca. 0,5 meter aan voor elektronische apparaten die hoogfrequente signalen uitstralen, zoals bijv. computers, elektronische trafo's, magnetrons.

Montage op of in de buurt van metalen oppervlakken kan de KNX-RF beïnvloeden.

Houd rekening met materiaaldoordringing. Door de keuze van de best mogelijke montageplaats kan de reikwijdte van het systeem worden geoptimaliseerd:

Materiaal	Doordringingsgraad
Hout, gips, gipsplaat, glas niet-gecoat	ca. 90 %
Baksteen, spaanplaten	ca. 70 %
Gewapend beton, vloerverwarming	ca. 30 %
Metaal, metalen roosters, aluminium bekleding, glas gecoat	ca. 10 %
Regen, sneeuw	ca. 1 ... 40 %

Tabel 3: materiaaldoordringing

Apparaat monteren (afb. 1)

De inbouwmodule is geïnstalleerd (zie gebruiksaanwijzing van het inbouwmodule).

- Opzetmodule (4) samen met het afdekraam (3) op een geschikte jaloezieschakelmodule (zie toebehoren) plaatsen, zodat de contactpennen in de daarvoor bedoelde connector (2) vallen.

Zodra de drukknop jaloeziebediening, opzetmodule KNX-RF, quicklink met spanning wordt gevoed, toont de **cfg**-led (afb. 3, 13), of de drukknop jaloeziebediening, opzetmodule KNX-RF, quicklink en de schakelmodule onderling compatibel zijn:

Indicatie cfg-led	Betekenis
Led knippert groen gedurende 5 s	Compatibel
Led knippert rood gedurende 5 s	Niet-compatibel
De led knippert oranje gedurende 5 s	Compatibel, maar niet onderling geconfigureerd. Voor een nieuwe configuratie moet de opzetmodule op de fabrieksinstelling worden gereset.

- Demontagebeveiliging met schroef (7) borgen, indien aanwezig.
- Klik na de configuratie de design-afdekking (6) op het opzetmodule (2).

5.2 KNX-RF configuratie quicklink

De KNX-RF-configuratie maakt de functionele verbinding tussen commanderende (zenders) en uitvoerende (ontvangers) KNX-RF componenten. Zo kunnen draadloos bijv. centrale, groeps-, bijpost- en tijdsbesturingen worden gerealiseerd.

Geconfigureerd kunnen worden:

- de lokale bediening van de op de inbouwmodule aangesloten last
- KNX-RF commando's voor de besturing van andere ontvangers
- functies, die bij de ontvangst van KNX-RF commando's worden uitgevoerd

 Bij de configuratie met het Hager koppelingsapparaat TX100 of de ETS staan extra functies ter beschikking (zie TX100-gebruiksaanwijzing of ETS-applicatiebeschrijving).

Drukknop jaloeziebediening, opzetmodule KNX-RF, quicklink als ontvanger configureren

Configuratie voor de besturing van de op de inbouwmodule aangesloten last (tabel 4):

- via de ontvangst van een KNX-RF commando
- via de lokale bediening

fct-led indicatie	Configureerbare functie		Functie bij zenderbediening, instructies
		OP bewegen, stop	Korte toetsbediening: verstellen van de lamellenpositie/ stop Lange toetsbediening: zelfvergrendeling, jaloezie beweegt naar de bovenste eindstand.
		NEER bewegen, stop	Korte toetsbediening: verstellen van de lamellenpositie/ stop Lange toetsbediening: zelfvergrendeling, jaloezie beweegt naar de onderste eindstand.
		Scène 1	Aan de ontvanger wordt door de configuratie van de functie een scène toegekend. Korte toetsbediening: oproepen van de voor de scène opgeslagen toestand van de aangesloten belasting
		Scène 2	
		Rolluikschakelaar	Drukknop jaloeziebediening, opzetmodule KNX-RF, quicklink wordt aan een compatibel zender toegekend. Op-/neerfuncties worden in een configuratieprocedure toegekend.
		Prioriteit OP	Beweegt de jaloezie met hoogste prioriteit naar de betreffende eindstand. Uitvoeren van andere commando's is alleen mogelijk na resetten van het geforceerd bedrijf.
		Prioriteit NEER	
		Geheugenfunctie	Activeert/deactiveert de uitvoering van de geheugenfunctie (zie geheugenfunctie). De registratie kan niet via een KNX-RF-commando worden geactiveerd.
		Wissen.	Geen functie Toekenning aan zender wordt gewist

Tabel 4: KNX-RF-commando's en bediening

 De lokale bediening is een af fabriek geconfigureerde functie en kan worden veranderd.

Hier wordt als voorbeeld de configuratie met een wandzender en de drukknop jaloeziebediening, opzetmodule KNX-RF, quicklink als ontvanger beschreven (tabel 5).

De design-afdekking van de drukknop jaloeziebediening, opzetmodule KNX-RF, quicklink is niet geplaatst.

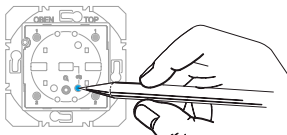
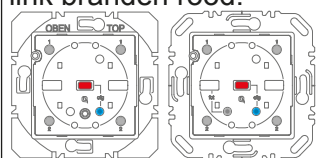
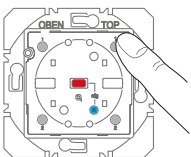
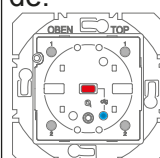
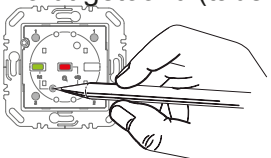
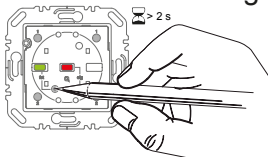
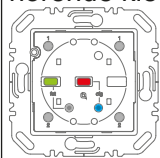
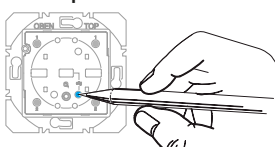
Handelingsstap	Resultaat
Configuratie starten	
<p>■ Bedien kort de cfg-toets op de wandzender.</p>  <p>■ Zonder verdere bediening wordt de configuratie automatisch na 10 minuten beëindigd.</p>	<p>De cfg-leds op de wandzender en de drukknop jaloeziebediening, opzetmodule, KNX-RF, quicklink branden rood.</p>  <p>Alle ontvangers binnen het KNX-RF bereik tonen ook de configuratiemodus.</p>
Zendtoets kiezen	
<p>■ Bedien op de wandzender kort het drukpunt, die de op-functie moet aansturen.</p> 	<p>De cfg-led op de wandzender knippert 1 seconde.</p>  <p>Indien al geconfigureerd, toont de fct-led van de drukknop jaloeziebediening, KNX-RF, quicklink de actueel geconfigureerde functie.</p>
Functie op ontvanger kiezen	
<p>■ Op de drukknop jaloeziebediening, opzetmodule KNX-RF de fct-toets herhaaldelijk kort bedienen tot de gewenste functie wordt getoond (tabel 4).</p> 	<p>Na iedere bediening toont de fct-led de functie.</p> <p>■ Wanneer de zendtoets al met een functie en een andere ontvanger is geconfigureerd en/of de geconfigureerde functie is een deel van een groepsbesturing, dan kan alleen deze functie worden geconfigureerd. Om een functie te veranderen, moet de aanwezige configuratie worden gewist en de nieuwe worden geconfigureerd.</p>
Functie op ontvanger bevestigen	
<p>■ Houd ter bevestiging de fct-toets langer dan 2 seconden ingedrukt.</p> 	<p>De cfg-led knippert tijdens het opslaan (ca. 5 s). De fct-led bevestigt de functiekeuze via een bijbehorende kleurindicatie.</p>  <p>■ Snel knipperen van de cfg-led geeft een ongeldige combinatie of fout aan.</p>
Configuratie afsluiten	
<p>■ Bedien kort de cfg-toets op de wandzender opnieuw.</p> 	<p>De cfg-led op de wandzender, de drukknop jaloeziebediening, opzetmodule KNX-RF, quicklink en alle ontvangers in het KNX-RF bereik gaan uit. De functie is geconfigureerd.</p> <p>■ Configureer indien gewenst de Neer-functie op dezelfde wijze.</p>

Tabel 5: functie voor de drukknop jaloeziebediening, opzetmodule KNX-RF, quicklink

configureren

Druknop jaloeziebediening, opzetmodule KNX-RF, quicklink als zender instellen

Wanneer de drukknoop jaloeziebediening, opzetmodule KNX-RF, quicklink als zender wordt gebruikt, dan kan deze bij ontvangers met de volgende functie ondersteunen:

◆ OP/NEER (schakelaar)

Als voorbeeld wordt hier de instelling van de drukknoop jaloeziebediening, opzetmodule KNX-RF, quicklink met ontvangers beschreven, waarbij de ondersteunende weergaven via **cfg**-led en **fct**-led plaatsvinden (tabel 6). Andere configuratieweergaven, zoals bijvoorbeeld bij ontvangers met display, zijn te vinden in de handleiding van de ontvanger.

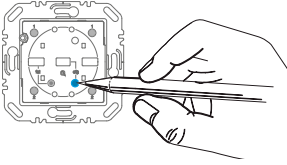
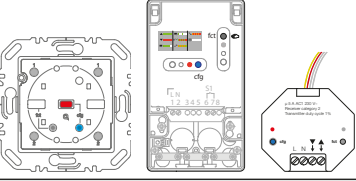
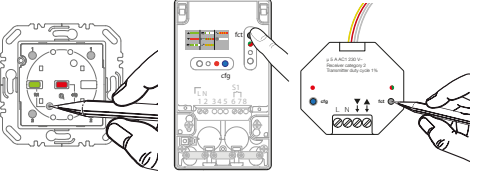
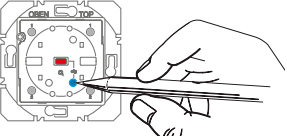
Handelingsstap	Resultaat
<i>Configuratie starten</i>	
<p>■ Bedien de cfg-toets op de drukknoop jaloeziebediening, opzetmodule KNX-RF kortstondig.</p>  <p>■ Zonder bediening wordt de configuratie automatisch na 10 minuten beëindigd.</p>	<p>De cfg-led op de drukknoop jaloeziebediening, opzetmodule KNX-RF, quicklink en de ontvangers binnen het KNX-RF bereik branden rood. Op de fct-led van de drukknoop jaloeziebediening, opzetmodule KNX-RF, quicklink wordt bovendien de actuele lokale bediening (in fabrieksinstelling op/ neer-schakelaar, fct-led rood/groen) weergegeven.</p> 
<i>Functie op ontvanger kiezen</i>	
<p>■ Op de ontvanger de fct-toets kort bedienen, om de functie OP/NEER (schakelaar) te selecteren (zie gebruiksaanwijzing van de ontvanger).</p> 	<p>Na iedere bediening toont de fct-led een functie.</p> <p>■ De configuratie van de jaloeziebediening wordt voor beide bedienvlakken OP/NEER tegelijkertijd uitgevoerd.</p>
<i>Functie op ontvanger bevestigen</i>	
<p>■ Voor het opslaan van de toekenning van commando en functie de fct-toets op de ontvanger langer dan 2 seconden ingedrukt houden.</p>	<p>De cfg-led knippert. Na succesvol opslaan signaleert de fct-led de opgeslagen functie.</p> <p>■ Snel knipperen van de cfg-led geeft een ongeldige combinatie of fout aan.</p>
<i>Configuratie afsluiten</i>	
<p>■ Bedien de cfg-toets op de drukknoop jaloeziebediening, opzetmodule KNX-RF kortstondig.</p> 	<p>De cfg-led op de drukknoop jaloeziebediening, opzetmodule en alle ontvangers binnen de KNX-RF-reikwijdte gaan uit. Het KNX-RF-commando voor de drukknoop jaloeziebediening, opzetmodule KNX-RF is ingesteld.</p>

Tabel 6: Druknop jaloeziebediening, opzetmodule KNX-RF als zender instellen

Configuratie wissen

Voor het wissen van reeds geconfigureerde ontvangers of de lokale bediening moet de configuratie opnieuw worden uitgevoerd.

- *Configuratie starten* (zie drukknop, KNX-RF, quicklink als ontvanger configureren).
- Indien nodig *zendtoets kiezen*.
- *Functie op ontvanger kiezen*: op de ontvanger de functie **Wissen** kiezen en *functie op ontvanger bevestigen*.
- *Configuratie afsluiten*: **cfg**-toets op zender kort bedienen.

Groepsfunctie configureren

Bij een groepsfunctie stuurt één zender meerdere ontvangers. In alle ontvangers moet daarvoor dezelfde functie zijn geconfigureerd.

- *Configuratie starten* (zie drukknop, KNX-RF, quicklink als ontvanger configureren).
- Indien nodig *zendtoets kiezen*.
- *Functie op ontvanger kiezen*: op iedere te koppelen ontvanger de groepsfunctie kiezen zoals beschreven en de *functie op de ontvanger bevestigen*.
- *Configuratie afsluiten*: **cfg**-toets op zender kort bedienen.

Scène instellen

Individuele instellingen van de verlichting en posities van jaloezieën kunnen in scène's worden vastgelegd. Via quicklink kunnen twee verschillende scènes worden aangemaakt en via een toetsdruk op de zender worden opgeroepen. Voor het opstellen van een scène wordt een bedienvlak van een zender (KNX-RF-commando) in de bijbehorende ontvangers met de functie scène geconfigureerd (zie tabel 5: functie voor de drukknop jaloeziebediening, opzetmodule KNX-RF configureren).

- *Configuratie starten*.
- *Zendtoets kiezen*: *toets voor scènecommando kiezen*.
- *Functie op ontvanger kiezen*: *op iedere te koppelen ontvanger de functie scène kiezen zoals beschreven en functie op ontvanger bevestigen*.
- *Configuratie afsluiten*: **cfg**-toets op zender kort bedienen.

Scène's veranderen/opslaan

Schakel-, dim- en jaloezietoestanden van de ontvangers in een scène kunnen worden veranderd en opgeslagen.

- Op de in de scène opgenomen ontvangers de lasttoestand lokaal of via de afstandsbediening instellen, bijv. licht 1 = 60% helderheid, licht 2 = 40% helderheid, jaloezie naar beneden.
- Zendtoets met het ingestelde scenariocommando langer dan 5 seconden ingedrukt houden.

Een korte toestandsomschakeling van de ontvanger signaleert het succesvol opslaan van de scène.

Jaloeziepositie voor scènes instellen

Wanneer de drukknop jaloeziebediening, opzetmodule KNX-RF, quicklink als ontvanger aan een scène is toegekend, kan de positie voor de jaloezie voor deze scène worden ingesteld.

- Jaloezie in de bovenste eindstand bewegen en twee minuten wachten.
- Jaloezie naar beneden in de gewenste positie bewegen.
- Stel de gewenste lamellenpositie in met korte toetsbedieningen (max. 30 OP-stappen).
- Zendtoets met het ingestelde scenariocommando langer dan 5 seconden ingedrukt houden.

De jaloezie beweegt een seconde op, dan een seconde neer. De scenariopositie is opgeslagen.



Verandering scène blokkeren/vrijgeven

Om ongewilde veranderingen van een scène te voorkomen, kan het veranderen van een scène worden geblokkeerd.

- *Configuratie starten.*
- *Zendtoets kiezen: toets voor scènecommando kiezen.*
- *Functie op ontvanger kiezen: wanneer de functie **Scène 1** resp. **Scène 2** door groen knippen van de **fct**-led wordt aangegeven, fct-toets op ontvanger langer dan 5 seconden ingedrukt houden, tot de **cfg**-led kort knippert.*
Aansluitend toont de **fct**-led via knippen de actueel ingestelde toestand:
1 x knippen: scène veranderen en opslaan mogelijk.
2 x knippen: veranderen van de scène geblokkeerd.
- **fct**-toets bedienen om de gewenste instelling te kiezen.
- De instelling schakelt om bij iedere toetsbediening.
- **fct**-toets langer dan 2 seconden ingedrukt houden, om de gekozen instelling over te nemen.
- *Configuratie afsluiten: **cfg**-toets op zender kort bedienen.*

Naar fabrieksinstellingen terugzetten

Af fabriek is de toets vast voor het bedienen van een jaloezie-inbouwmodule vooringesteld (zie bediening).

- **cfg**-toets langer dan 15 s ingedrukt houden.
De **cfg**-led knippert rood. Wanneer naar de fabrieksinstelling is teruggezet, gaat de led weer uit.
-  Met deze procedure wordt de gehele configuratie van het apparaat gewist.
-  Een nieuwe configuratie kan pas 15 seconden na het terugzetten of inschakelen van het apparaat worden gestart.

6. Bijlage

6.1 Technische gegevens

Zendfrequentie	868,3 MHz
Protocol	KNX-RF
Aansluiting	Plaatsen op geschikte inbouwmodulen (zie toebehoren)
Voeding	via inbouwmodule
quicklink-koppelingen	ca. 20 zenders/ ontvangers
Ontvangercategorie	2
Sender duty cycle	< 1 %
Omschakeltijd	600 ms
Jaloezielooptijd	2 min
Tipbedrijf/lamelversteltijd	150 ms
Relatieve vochtigheid	0 ... 65 % (geen condensvorming)
Omgevingstemperatuur	-5 ... +45 °C
Opslag-/transporttemperatuur	-25°C ... +70°C

De conformiteitsverklaring bevindt zich op onze internetpagina.

6.2 Toebehoren

Jaloezie-inbouwmodule comfort	8522 11 00
230V-voeding inbouwmodule voor KNX-RF opzetmodules	8502 01 00
KNX-RF-helderheidssensor	8580 11 00

6.3 Garantie

Wij behouden ons het recht voor om technische en formele wijzigingen aan het product aan te brengen, voor zover deze de technische vooruitgang dienen.

Onze garantie voldoet aan de desbetreffende wettelijke bepalingen.

Neem bij garantiekwesities contact op met het verkooppunt of stuur het apparaat franco met beschrijving van de opgetreden defecten naar de desbetreffende regionale vertegenwoordiging.