

KNX-Funk Wandsender 1fach flach quicklink

Best.-Nr.: 8565 52 xx

KNX-Funk Wandsender 2fach flach quicklink

Best.-Nr.: 8565 62 xx

KNX-Funk Wandsender 1fach flach Solar quicklink

Best.-Nr.: 8565 51 xx

KNX-Funk Wandsender 2fach flach Solar quicklink

Best.-Nr.: 8565 61 xx

Bedienungsanleitung

1. Sicherheitshinweise

Einbau und Montage elektrischer Geräte dürfen nur durch eine Elektrofachkraft gemäß den einschlägigen Installationsnormen, Richtlinien, Bestimmungen, Sicherheits- und Unfallverhütungsvorschriften des Landes erfolgen.

Bei Nichtbeachten der Anleitung können Schäden am Gerät, Brand oder andere Gefahren entstehen.

Knopfzellen gehören nicht in Kinderhände! Falls Knopfzellen verschluckt werden, sofort ärztliche Hilfe in Anspruch nehmen.

Explosionsgefahr! Batterien nicht ins Feuer werfen.

Explosionsgefahr! Batterien nicht wieder aufladen.

Die Funk-Übertragung ist nicht geeignet für Sicherheits- oder Alarmanwendungen.

Diese Anleitung ist Bestandteil des Produktes und muss beim Endkunden verbleiben.

2. Geräteaufbau



Bild 1: Geräteaufbau

- (1) Tragplatte
- (2) Rahmen (nicht im Lieferumfang)
- (3) Exemplarisch Funk Wandsender 1fach flach Solar quicklink
- (4) Exemplarisch Wandsender 2fach flach quicklink
- (5) Schraube für Demontageschutz
- (6) Designabdeckung Taste 1fach
- (7) Designabdeckung Taste 2fach

(8) Sendestatus LED

3. Funktion

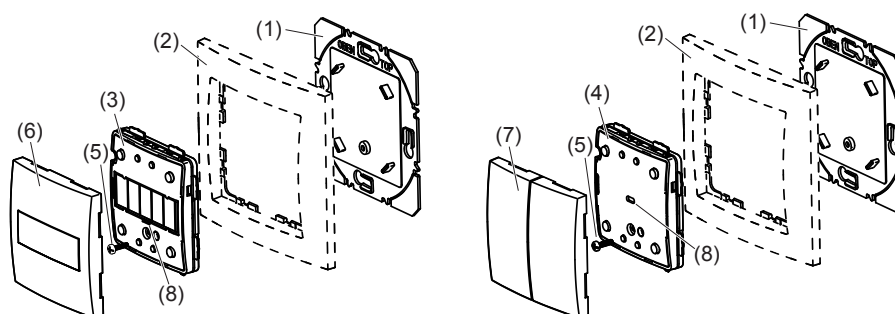
Systeminformation

Dieses Gerät ist ein Produkt des quicklink Systems, in dem Installationskomponenten über Funksignale kommunizieren.

quicklink steht für einen Konfigurationsmodus, bei dem die funktionsgebundene Verbindung zwischen Sendern und Empfängern ohne weitere Hilfsmittel über Tasten und Anzeigen an den Geräten eingestellt wird.

Alle per quicklink konfigurierbaren Geräte können in einer Anlage gemeinsam betrieben werden.

Bestimmungsgemäßer Gebrauch

- Flache Aufputzmontage und Kombinationserweiterung.
- Ausschließlich zum Gebrauch in tropf- und spritzwasserfreien Innenbereichen geeignet.
- Das Gerät ist für kleinere Anwendungen konzipiert, in denen es maximal 20 anderen Geräten zugeordnet wird.

Produkteigenschaften

- Funktionen für Fernbedienung, Szenen, Steuerschaltungen über Funksignale.
- Sendestatus LED als Anzeige des Funkempfangs, gegebenenfalls der zu schwachen Batterie oder fehlender Konfiguration.

4. Bedienung

Kanalbelegung des Wandsenders



Bild 2: Kanalbelegung

Funkbefehl senden

Die Tastenbereiche sind frei konfigurierbar, die Bedienung ist abhängig von der Konfiguration (Tabelle 3).

- Tastenbereich, z. B. 1 drücken, um ein Funkbefehl zu senden.
Zur Bestätigung leuchtet die Sendestatus LED (8).

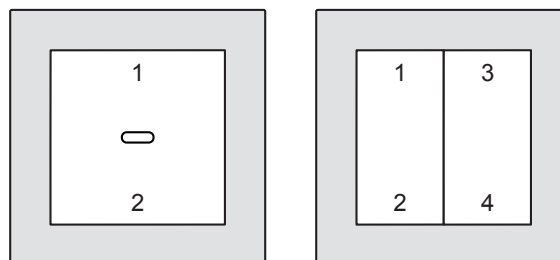
Anzeige der Sendestatus LED

Die Sendestatus LED leuchtet nach der Bedienung bei den Wandsendern 1fach durch eine Linse und bei den Wandsendern 2fach durch den Spalt zwischen den beiden Tasten.

Sendestatus LED	Bedeutung
orange, blinkend	Taste nicht konfiguriert
grün blinkend / grün blinkend	Funkbefehl gesendet / Funkbefehl angekommen
1 x grün blinkend	Funkbefehl an Timer gesendet
1 x grün blinken / 1 x rot blinken	Funkbefehl gesendet / Funkbefehl nicht angekommen (bei mindestens 1 Gerät)
rot, flackernd für 2 Sekunden	Batterie schwach, austauschen

Tabelle 1

5. Informationen für die Elektrofachkraft

Übersicht der Bedienelemente unterhalb der Designabdeckung



Bild 3: Wandsender mit Batterie



Bild 4: Wandsender Solar

- (9) Druckpunkte der Tastenbereiche
- (10) **cfg**-Taste mit **cfg**-LED bzw. Sendestatus LED
- (11) Solarzellen

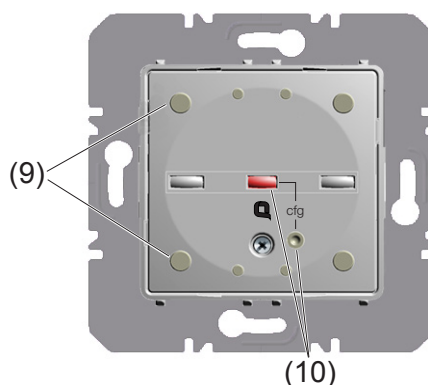
5.1 Montage

Montageort auswählen

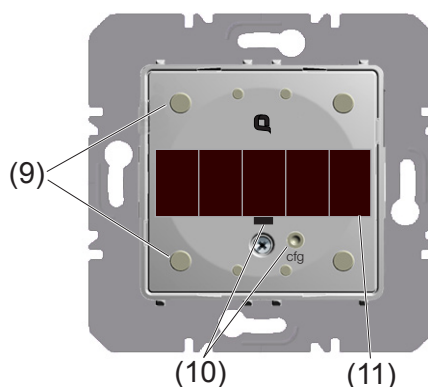
Für den Wandsender Solar ist am Montageort eine durchschnittliche Helligkeit von täglich ca. 500 Lux für 5 Stunden zu gewährleisten.

Zwischen Sender und zugehörigem Empfänger ist ein Mindestabstand von ca. 1 m einzuhalten. Zu elektronischen Geräten, die hochfrequente Signale abstrahlen, wie beispielsweise Computer, elektronische Trafos, Mikrowellengeräte, ist ein Mindestabstand von ca. 0,5 m einzuhalten.

Montage auf oder in der Nähe von Metallflächen kann zu Beeinträchtigung der Funktion führen. Materialdurchdringung berücksichtigen. Durch die Wahl des bestmöglichen Montageortes kann die Reichweite des Systems optimiert werden:

Material	Durchdringung
Holz, Gips, Gipsplatte, Glas unbeschichtet	ca. 90 %
Backstein, Pressspanplatten	ca. 70 %
Armerter Beton, Fußbodenheizung	ca. 30 %
Metall, Metallgitter, Alukaschierung, Glas beschichtet	ca. 10 %
Regen, Schnee	ca. 1 ... 40 %

Tabelle 2: Material-Durchdringung

Gerät montieren (Bild 1)

- Tragplatte (1) auf ebenen Untergrund kleben bzw. schrauben oder auf Gerätedose schrauben. Die Kennzeichnung Top/Oben muss dabei oben liegen.
- Bei batteriebetriebenen Wandsendern Batterie einlegen (siehe Bild 3)
- Wandsender (3 oder 4) zusammen mit Rahmen (2) auf die Tragplatte (1) aufsetzen und Demontageschutz mit Schraube (5) herstellen.
- Nach der Konfiguration Designabdeckung (6 oder 7) auf Wandsender (3 oder 4) rasten



WARNUNG!

Verätzungsgefahr.

Batterien können bersten und auslaufen.

Batterie einlegen



Bild 3: Einlegen der Batterie

- Batterie an den Plus-Kontakt des Batteriehalters anlegen und durch Druck einrasten. Dabei auf die Polarität achten: Der Plus-Pol der Batterie muss oben liegen.

Batterie wechseln

- Demontageschutz aufschrauben und Gerät abnehmen (siehe Gerät montieren).

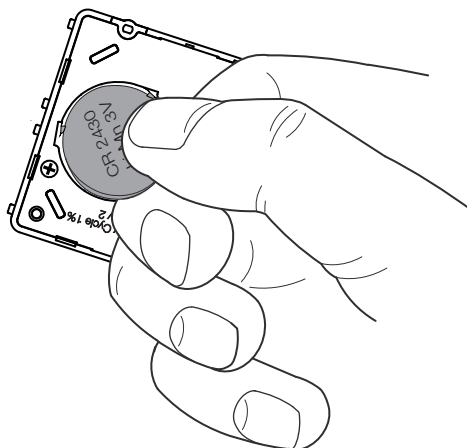

Bild 4: Batterie entnehmen

- Leere Batterie vorsichtig mit einem Schraubendreher heraushebeln.
- Neue Batterie an den Plus-Kontakt des Batteriehalters anlegen und durch Druck einrasten. Dabei auf die Polarität achten: Der Plus-Pol der Batterie muss oben liegen.
- ⓘ Leere Batterien nur durch identischen oder gleichwertigen Typ ersetzen.
- ⓘ Kontakte von Batterie und Gerät sauber und fettfrei halten.

Funk-Konfiguration quicklink

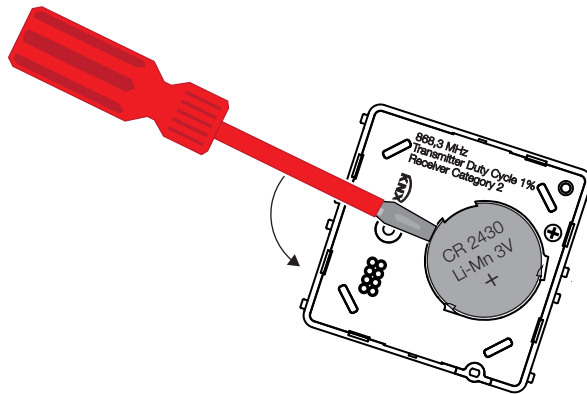

Die Funk-Konfiguration stellt die funktionale Verbindung zwischen befehlsgebenden (Sendern) und funktionsausführenden (Empfängern) Funk-Komponenten her. So können drahtlos z.B. Zentral-, Gruppen-, Nebenstellen- und Zeitsteuerungen realisiert werden.

Konfiguriert werden können:

- Funkbefehle zur Steuerung anderer Empfänger
- Funktionen, die beim Empfang von Funkbefehlen ausgeführt werden
- ⓘ Der obere und untere Tastenbereich kann unterschiedlich konfiguriert werden.
- ⓘ Bei Konfiguration mit dem Hager Verknüpfungsgerät TX100 oder der ETS stehen zusätzliche Funktionen zur Verfügung (siehe TX100 Bedienungsanleitung oder ETS Applikationsbeschreibung).

Wandsender Funkbefehle

Der Funk Wandsender kann bei Empfängern folgende Funktionen auslösen. Die Funktion im Einzelnen kann je nach verwendeten Empfänger variieren:

Funkbefehl		Bedienung
▲	AUF fahren, Stopp	<ul style="list-style-type: none"> ■ kurz drücken < 0,4 s: Lamellenverstellung/Stop ■ lang drücken > 0,4 s: Auffahren, Selbsthaltung = 2 min.
▼	AB fahren, Stopp	<ul style="list-style-type: none"> ■ kurz drücken < 0,4 s: Lamellenverstellung/Stop ■ lang drücken > 0,4 s: Abfahren, Selbsthaltung = 2 min.
	Memory-Funktion	<ul style="list-style-type: none"> ■ lang drücken > 5 s: Aktiviert die Ausführung der Memory-Funktion ■ kurz drücken: Deaktiviert die Ausführung der Memory-Funktion ⓘ Die Aufzeichnung kann nicht per Funkbefehl aktiviert werden.
on/off	EIN/AUS Einflächenbedienung	<ul style="list-style-type: none"> ■ kurz drücken: Ein-/Ausschalten
on	EIN	<ul style="list-style-type: none"> ■ kurz drücken: Einschalten
off	AUS	<ul style="list-style-type: none"> ■ kurz drücken: Ausschalten
	Schließer (Kontaktdauer)	<ul style="list-style-type: none"> ■ Einschalten für die Dauer der Betätigung (Tasterfunktionalität)
	EIN/AUS, HELLER/ DUNKLER dimmen Einflächenbedienung	<ul style="list-style-type: none"> ■ kurz drücken < 0,4 s: Einschalten mit Einschalthelligkeit/Ausschalten ■ lang drücken > 0,4 s: Dimmen, abwechselnd je bis Maximum oder Minimum

+	EIN, HELLER dimmen	<ul style="list-style-type: none"> ■ kurz drücken < 0,4 s: Einschalten mit Einschalthelligkeit ■ lang drücken > 0,4 s: Dimmen bis Maximalhelligkeit
-	AUS, DUNKLER dimmen	<ul style="list-style-type: none"> ■ kurz drücken < 0,4 s: Ausschalten ■ lang drücken > 0,4 s: Dimmen bis Minimalhelligkeit
	Szene 1	<ul style="list-style-type: none"> ■ kurz drücken < 0,4 s: Szene aufrufen ■ gedrückt halten > 5 s: Szene abspeichern
	Szene 2	
	Zeitschaltung	<ul style="list-style-type: none"> ■ kurz drücken: Einschalten für die am Empfänger eingestellte Zeit

Tabelle 3: Wandsender Funkbefehle und Bedienung

Funk Wandsender einrichten

Beispielhaft wird hier die Einrichtung des Funk Wandsenders mit Empfängern beschrieben, bei denen die unterstützenden Anzeigen über **cfg**-LED und **fct**-LED erfolgen. Anderweitige Konfigurations-Anzeigen wie beispielsweise bei Empfängern mit Display, sind der Anleitung des Empfängers zu entnehmen.

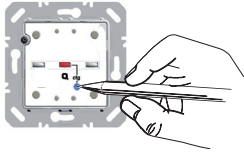
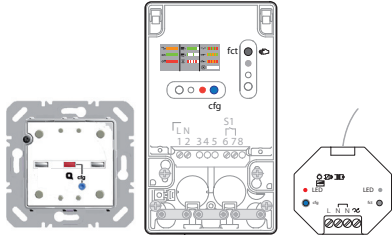
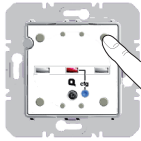
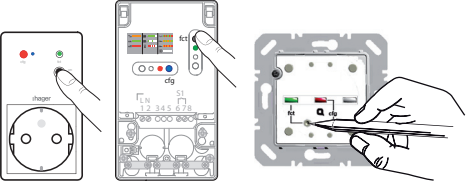
Handlungsschritt	Resultat
<i>Konfiguration starten</i>	
<ul style="list-style-type: none"> ■ Die cfg-Taste an dem Funk Wandsender kurz betätigen.  <p>i Ohne Betätigung wird die Konfiguration automatisch nach 10 Minuten beendet.</p>	<p>Die cfg-LED an dem Wandsender und den Empfängern in Funk-Reichweite leuchten rot.</p> 
<i>Sende-Taste wählen</i>	
<ul style="list-style-type: none"> ■ Taste des Tastenbereichs für die ein Befehl konfiguriert werden soll, betätigen. 	<p>Die cfg-LED des Funk Wandsenders blinkt für 1 Sekunde. Funk Wandsender und Empfänger befinden sich danach im Konfigurationsmodus und die cfg-LED leuchten.</p> <p>Falls bereits konfiguriert, zeigt die fct-LED des Empfängers die aktuell mit der Taste konfigurierte Funktion an.</p>
<i>Funktion am Empfänger wählen</i>	
<ul style="list-style-type: none"> ■ Am Empfänger die fct-Taste wiederholt kurz betätigen, um die gewünschte Funktion auszuwählen (siehe Bedienungsanleitung des Empfängers). 	<p>Nach jeder Betätigung zeigt die fct-LED eine Funktion an.</p> <p>i Ist die Taste des Tastenbereichs bereits mit einer Funktion in einem anderen Empfänger konfiguriert und/oder die konfigurierte Funktion Teil einer Gruppensteuerung, kann nur diese Funktion konfiguriert werden. Um eine Funktion zu ändern, muss die vorhandene Konfiguration gelöscht und die Neue konfiguriert werden.</p>



<i>Funktion am Empfänger bestätigen</i>	
<ul style="list-style-type: none"> ■ Zur Speicherung der Zuordnung von Befehl und Funktion die fct-Taste am Empfänger länger als 2 Sekunden gedrückt halten. 	<p>Die cfg-LED blinkt. Nach erfolgreicher Speicherung signalisiert die fct-LED die gespeicherte Funktion.</p> <p> Ein schnelles Blinken der cfg-LED zeigt eine nicht mögliche Kombination oder einen Fehler an.</p>
<i>Konfiguration abschließen</i>	
<ul style="list-style-type: none"> ■ Die cfg-Taste an dem Funk Wandsender kurz betätigen. 	<p>Die cfg-LED an dem Funk Wandsender und allen Empfängern in Funk-Reichweite erlöschen. Der Funkbefehl für die den Funk Wandsender ist eingerichtet.</p>

Tabelle 4: Funk Wandsender als Sender einrichten

-  Die Konfigurationen von Szenen, Zeiteinstellung und Löschen der Konfiguration ist der Anleitung der Empfänger zu entnehmen.

6. Anhang

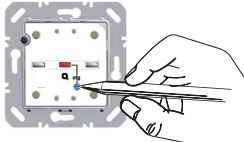

Leere Batterien sofort entfernen und umweltgerecht entsorgen. Batterien nicht in den Hausmüll werfen. Auskunft über umweltgerechte Entsorgung gibt die kommunale Behörde. Gemäß gesetzlicher Vorgaben ist der Endverbraucher zur Rückgabe gebrauchter Batterien verpflichtet.

6.1 Technische Daten

Funkfrequenz	868 MHz
Funkprotokoll	KNX-Funk
quicklink-Verknüpfungen	max. 20 Sender/Empfänger
Empfänger Kategorie	2
Sender duty cycle	< 1 %
Sendereichweite im Freifeld	100 m
Sendeleistung	< 10 mW
Schutzart	IP 20
Relative Feuchte	0 ... 65 % (keine Betauung)
Umgebungstemperatur	-5 ... +45 °C
Lager-/ Transporttemperatur	-20 ... +60 °C
Aufbauhöhe	14 mm

Funk Wandsender flach quicklink

Nennspannung	3 V=
Batterietyp	1 x Lithium CR2430
Batterie Lebensdauer	ca. 5 Jahre

Die Konformitätserklärung befindet sich auf unserer Internet-Seite.

6.2 Gewährleistung

Technische und formale Änderungen am Produkt, soweit sie dem technischen Fortschritt dienen, behalten wir uns vor.

Wir leisten Gewähr im Rahmen der gesetzlichen Bestimmungen.

Im Gewährleistungsfall bitte an die Verkaufsstelle wenden oder das Gerät portofrei mit Fehlerbeschreibung an unser Service-Center senden.

Berker GmbH & Co. KG

Service-Center

Hubertusstraße 17

D-57482 Wenden-Ottfingen

Telefon: 0 23 55 / 90 5-0

Telefax: 0 23 55 / 90 5-111