







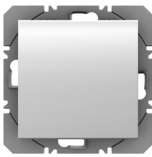

- ▲ Fabrikanten
- ▲ Berker
- ▲ RF producten
- Sensoren

## Applicatiesoftware

Ingangsproducten / Uitgang AAN / UIT / Inbouwdimmer  
*Elektrische / mechanische eigenschappen: zie handleiding van het product*

	Productcode	Productbenaming	TP product  RF producten 
	<b>Besturingsmodule</b>		
	8514 51 xx	1-voudige tiptoets verlicht	
	8514 61 xx	2-voudige tiptoets verlicht	
8564 81 xx	4-voudige tiptoets verlicht		
	<b>Vermogensmodule</b>		
	8512 12 00	1 overdrachtsuitgang	
	8512 11 00	1 overdrachtsuitgang	
	8512 22 00	2 overdrachtsuitgangen	
	8542 11 00	1 dimuitgang	
	8542 12 00	1 dimuitgang	
	8542 21 00	2 dimuitgangen	
8502 01 00	Voeding		

Ingangen

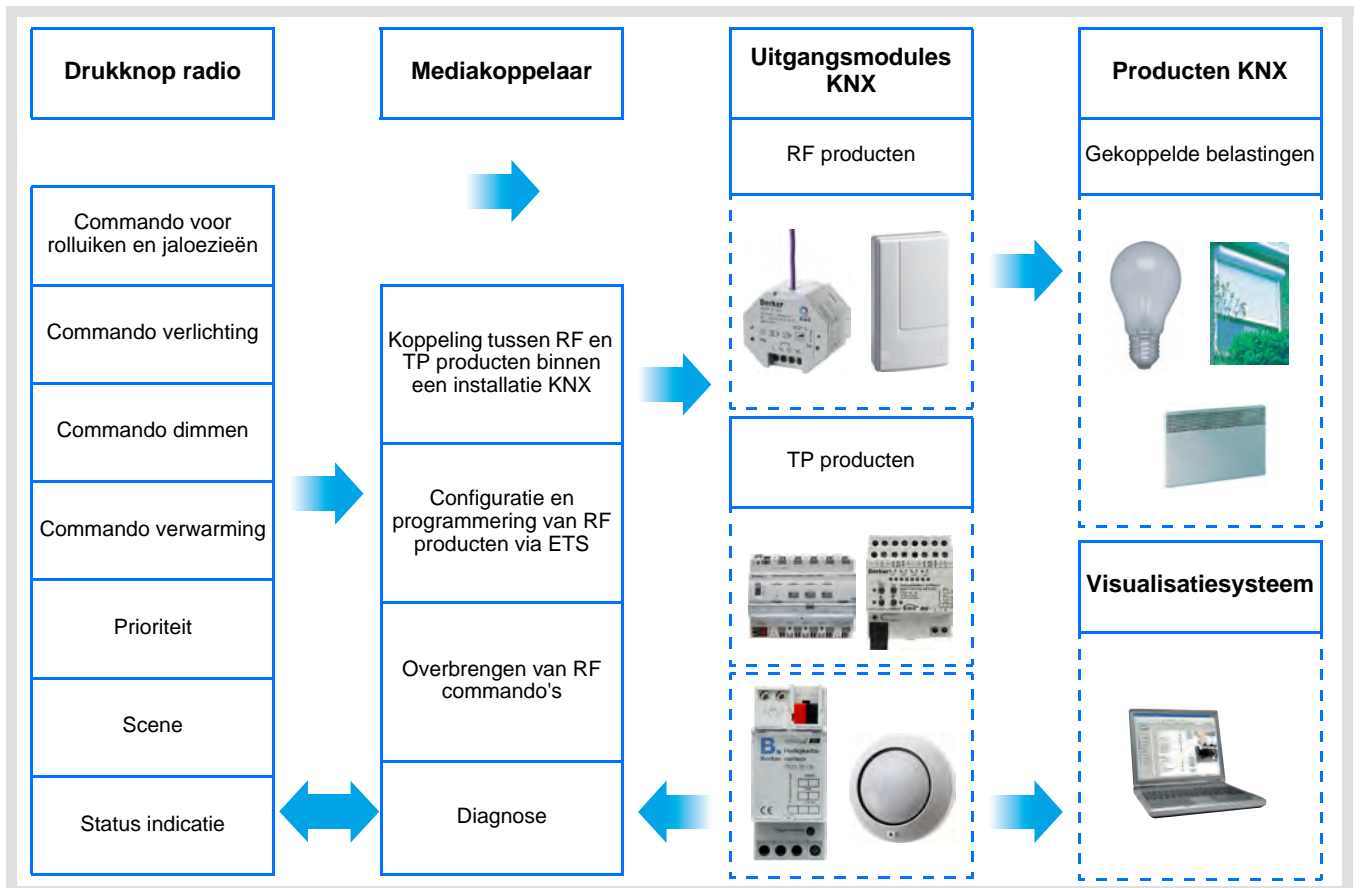

Uitgang AAN / UIT en Dimmen

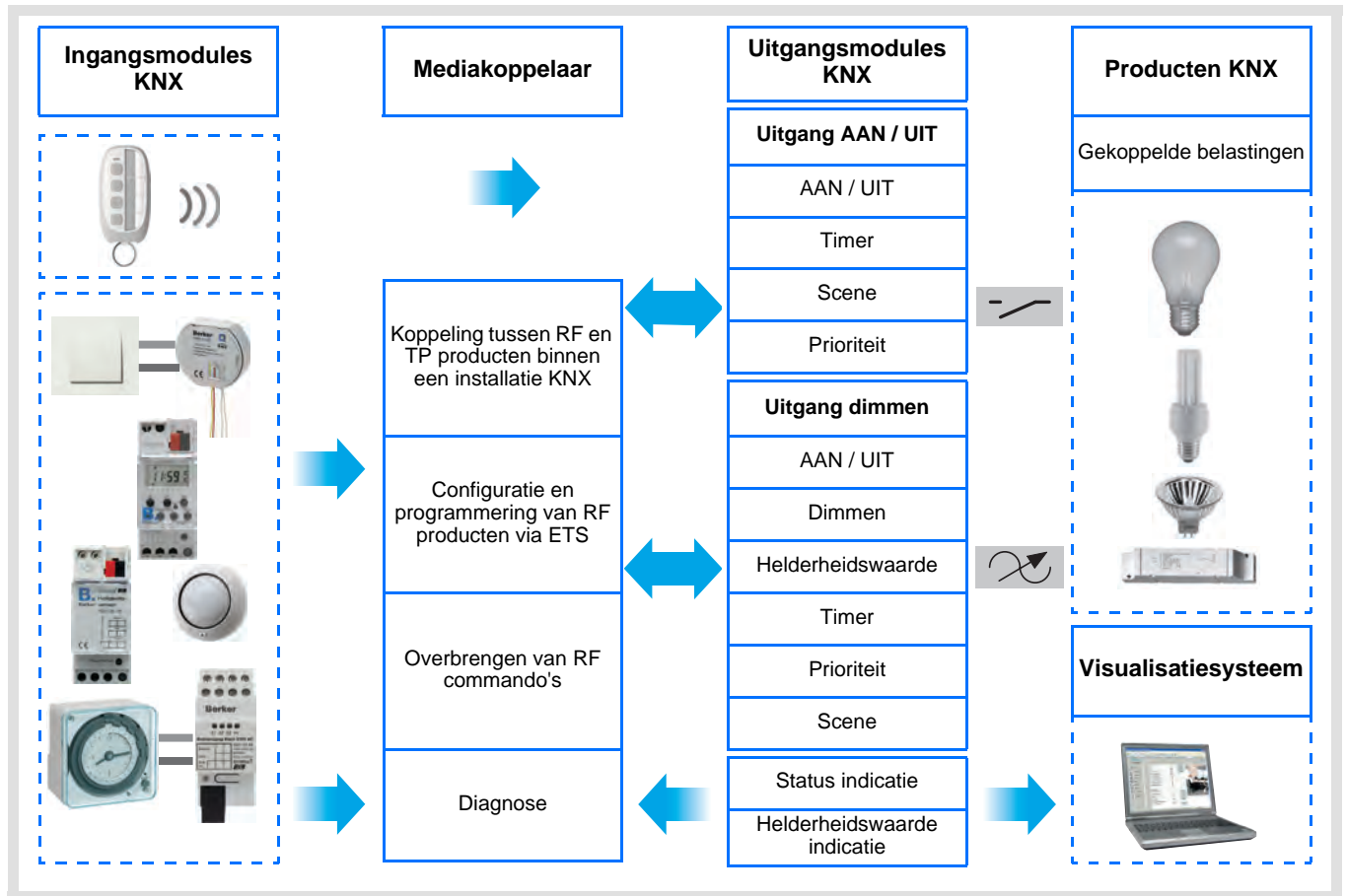

## Inhoud

1. Voorstelling van het systeem .....	4
1.1 Algemene presentatie.....	4
1.2 Algemeen schema.....	4
1.3 Productbeschrijving .....	5
1.4 Compatibiliteit tussen de besturingsmodule en de vermogensmodule .....	6
1.5 Keuze van het toepassingsprogramma in ETS .....	6
1.6 Beschrijving van de functies .....	7
1.6.1 Ingangen .....	7
1.6.2 Uitgang AAN / UIT.....	7
1.6.3 Uitgang dimmen .....	8
1.7 Voor de configuratie benodigde hardware en software .....	8
2. Configuratie en programmering .....	9
2.1 Ingangen.....	9
2.1.1 Objectenlijst.....	9
2.1.2 Lijst van objectnummers .....	10
2.1.3 Instelling van de parameters .....	11
2.2 Uitgang AAN / UIT .....	18
2.2.1 Objectenlijst.....	18
2.2.2 Instelling van de parameters .....	19
2.3 Uitgang dimmen .....	22
2.3.1 Objectenlijst.....	22
2.3.2 Instelling van de parameters .....	23
2.4 Configuratie met mediakoppelaar (ETS versie > 3.0f) .....	27
3. Terugkeer Fabrieksinstelling.....	31
3.1 Terugkeer fabrieksinstellingen door ETS via de mediakoppelaar .....	31
3.2 Terugkeer fabrieksinstelling op het product.....	31
4. Toepassingsvoorbeelden.....	32
4.1 Licht aandoen/doven (AAN / UIT).....	32
4.2 2-toets dimmer + Licht aandoen/doven (AAN / UIT) .....	33
4.3 Licht aandoen/doven (Druktoetschakelaar) + 1-toets dimmer + Jaloezie, Omhoog / Omlaag .....	35
5. Belangrijkste eigenschappen .....	37

## 1. Voorstelling van het systeem

### 1.1 Algemene presentatie

Alle in dit document vermelde RF zenders betreffen quicklink RF producten. Ze kunnen herkend worden aan de bijbehorende configuratietoets **cfg**. Quicklink geeft de configuratiemodus zonder tool weer.

Deze producten kunnen ook in E modus geconfigureerd worden met de USB-configurator of in S modus via ETS met de mediakoppelaar.

Dit document beschrijft de configuratie met de \* 1 software via de mediakoppelaar en de beschikbare functies in deze modus.

Binnen eenzelfde installatie, mag slechts één configuratiemodus gebruikt worden.

**Om een reeds binnen een andere installatie geprogrammeerd product opnieuw te gebruiken, moet u, ongeacht de oorspronkelijke configuratiemodus, een terugkeer fabrieksinstelling uitvoeren.**

#### Specifieke kenmerken van quicklink RF zenders:

Door een druk op de **cfg** tiptoets, kan men de configuratiemodus activeren. Deze modus kenmerkt zich door een bidirectionele dialoog van het product. Voor het nummeren of programmeren is het dus niet meer nodig de te configureren zenders dichtbij de mediakoppelaar te plaatsen. Het volstaat binnen het RF bereik te blijven.

### 1.2 Algemeen schema

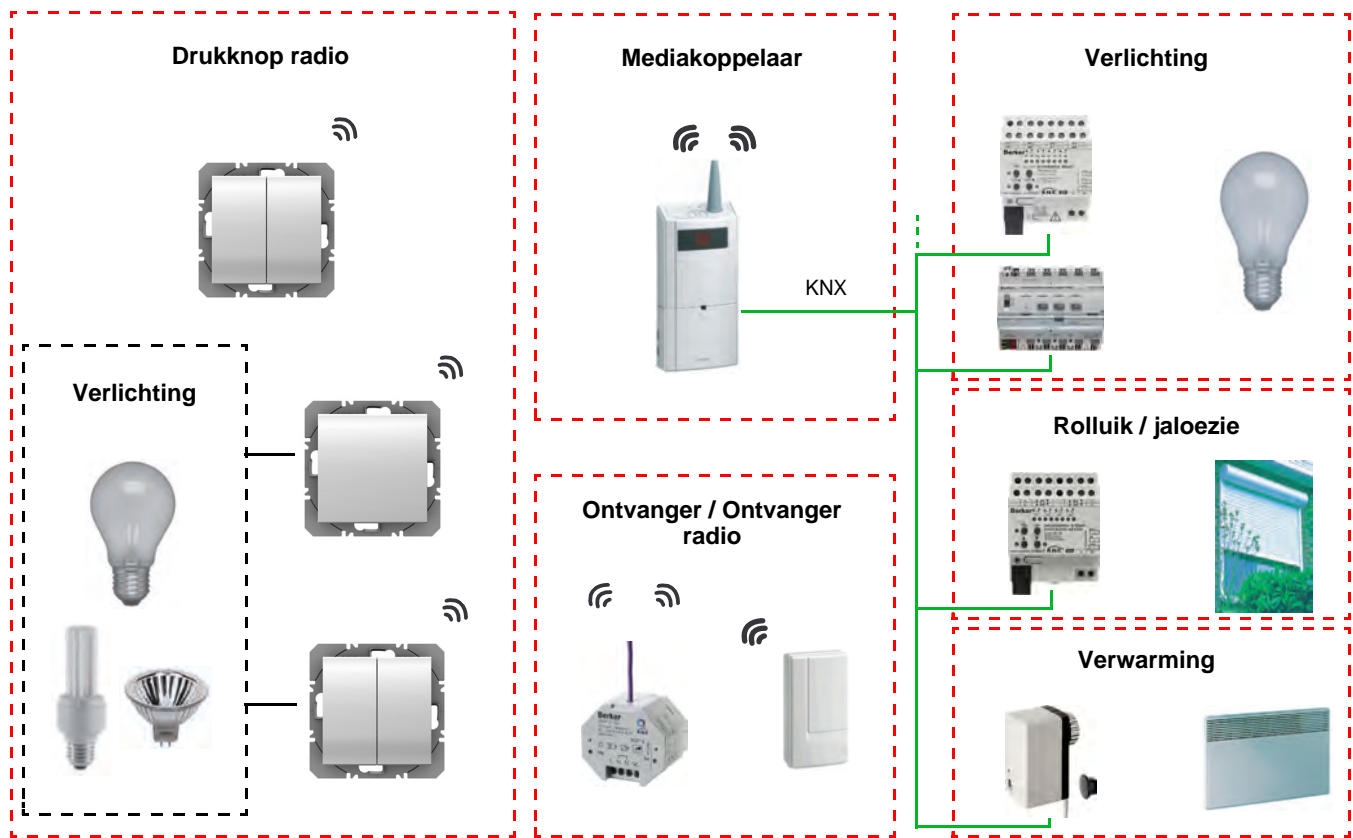

### 1.3 Productbeschrijving

- Besturingsmodule

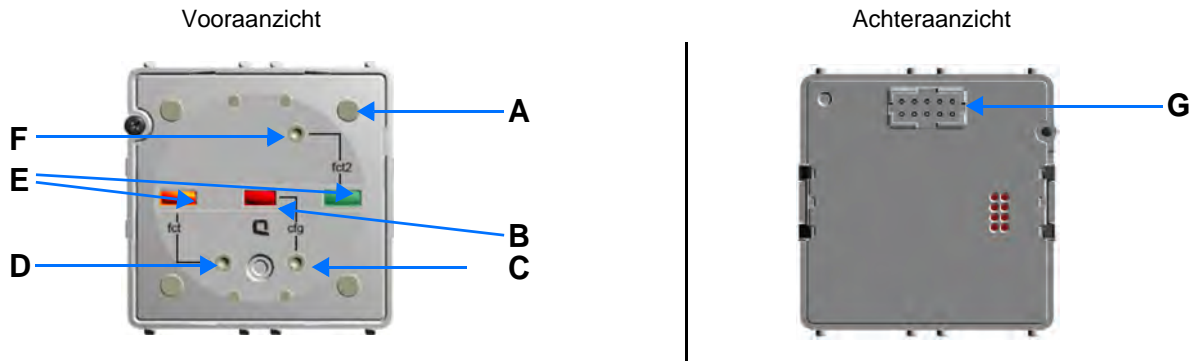

A: Knop  
B: Configuratie-LED  
C: Configuratieknop  
D: Functieknop 1  
E: functie-LED 1 en 2  
F: Functieknop 2

G: Connector

- Vermogensmodule

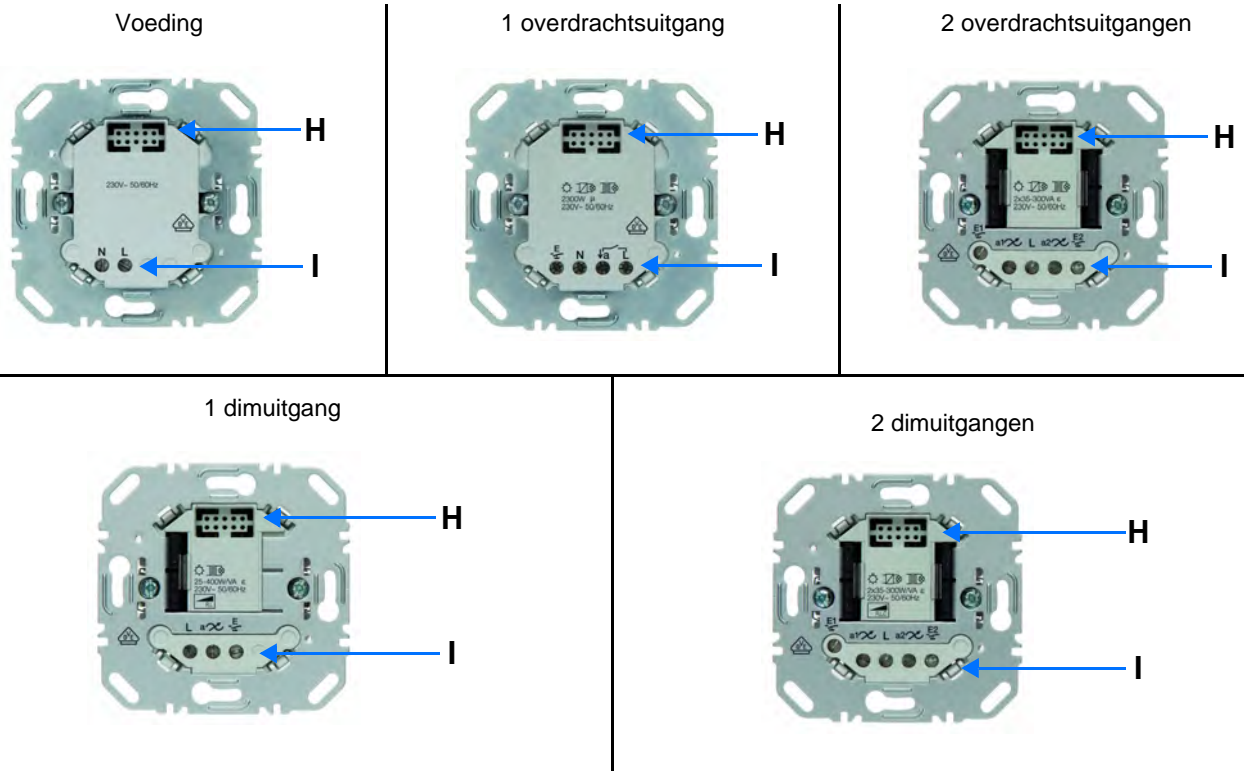

H: Connector  
I: Verbindingsblok

## 1.4 Compatibiliteit tussen de besturingsmodule en de vermogensmodule

Niet iedere besturingsmodule is compatibel met iedere vermogensmodule. Hieronder een overzicht met de mogelijke verbindingen tussen de modules:

Besturingsmodule \ Vermogensmodule	8514 51 xx	8514 61 xx	8564 81 xx
8512 12 00 8512 11 00	1-voudige tiptoets verlicht 1 overdrachtsuitgang	X	4-voudige tiptoets verlicht 1 overdrachtsuitgang
8512 22 00	X	2-voudige tiptoets verlicht 2 overdrachtsuitgangen	4-voudige tiptoets verlicht 2 overdrachtsuitgangen
8542 11 00 8542 12 00	1-voudige tiptoets verlicht 1 dimuitgang	X	4-voudige tiptoets verlicht 1 dimuitgang
8542 21 00	X	2-voudige tiptoets verlicht 2 dimuitgangen	4-voudige tiptoets verlicht 2 dimuitgangen
8502 01 00	1-voudige tiptoets verlicht	2-voudige tiptoets verlicht	4-voudige tiptoets verlicht

## 1.5 Keuze van het toepassingsprogramma in ETS

Een programmaselectie is verplicht volgens het gebruikte combinatietype.

- Klik met de rechter muisknop op het product in de ETS boomstructuur, selecteer vervolgens **Toepassingsprogramma wijzigen**,

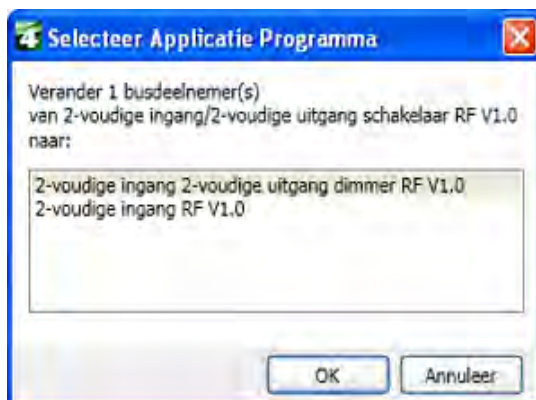

- Selecteer het product .

## 1.6 Beschrijving van de functies

### 1.6.1 Ingangen

Met de applicatieprogramma's van de RF zenders kunt u alle ingangen afzonderlijk configureren. Met de drukknoppen kunt u de verlichting, rolluiken en jaloezieën, verwarming, scènes bedienen.

Hieronder treft u de hoofdfuncties aan:

#### ■ Zenden van commando's

De ingangen maken het zenden van commando's voor de verlichting, de rolluiken en jaloezieën, de verwarmingsinstructies, de scènes mogelijk.

Zenden van commando's:

- Commando verlichting
  - Druktoetsschakelaar, AAN, UIT, AAN / UIT, Timer
  - 1 of 2 knops dimmer
- Commando rolluiken / jaloezieën
  - Omhoog, Omlaag, Stop, Verstelling van de lamellen
  - Commando via 1 of 2 knoppen
- Selectie gewenstewaarde (Verwarming)
  - Comfort, Nacht temperatuur modus, Vorstbeveiliging, Auto, Economy temperatuur

#### ■ Scene

De functie Scene maakt het zenden van groepscommando's naar diverse soorten uitgangen mogelijk voor het creëren van sferen of scenario's.

Scenariovoorbeeld 1: De woning verlaten (gecentraliseerd commando van de verlichting op OFF, rolluiken op het Zuiden dicht tot op 3 / 4, overige rolluiken geopend, verwarming overgeschakeld op de Nacht temperatuur modus).

### 1.6.2 Uitgang AAN / UIT

Met de applicatieprogramma's kunt u alle uitgangen afzonderlijk configureren.

Hieronder treft u de hoofdfuncties aan:

#### ■ AAN / UIT

De functie AAN / UIT maakt het mogelijk een verlichtingscircuit in of uit te schakelen. Het commando kan afkomstig zijn van schakelaars, tiptoetsen of automatische besturingen.

#### ■ Status indicatie

De functie statusindicatie geeft de status van het uitgangcontact weer. Deze maakt het mogelijk een afstandsschakeling tot stand te brengen door de status indicatie naar alle drukknoppen van de groep te zenden.

#### ■ Timer

De functie Tijdsturing schakelt een verlichtingsgroep gedurende een instelbare tijdsduur in of uit. De uitgang kan vertraagd worden via AAN of UIT naargelang de geselecteerde timer modus. De timer kan via een lange toets indruk voor het einde van de tijdsvertraging uitgeschakeld worden.

#### ■ Prioriteit

De functie Forcering forceert een uitgang in een gewenste status, AAN of UIT. Dit commando heeft de hoogste prioriteit. Geen enkel ander commando wordt uitgevoerd als er een blokkeren actief is. Alleen een commando einde forcering maakt opnieuw het gebruik van de overige commando's mogelijk.

Applicatie: laat een verlichting branden vanwege veiligheidsredenen.

#### ■ Scene

De functie Scene maakt het mogelijk meerdere uitgangen te groeperen. U kunt een geprogrammeerde status aan deze uitgangen toekennen. Er wordt een scenario geopend door op een knop te drukken. Iedere uitgang kan in 8 verschillende scènes geïntegreerd worden.

### 1.6.3 Uitgang dimmen

Met de toepassingssoftware kunt u de uitgang voor de Dim-toepassingen configureren.

Hieronder treft u de hoofdfuncties aan:

#### ■ AAN / UIT

De functie ON / OFF schakelt de uitgang naar de toestand ON of OFF met behulp van het object **ON / OFF**.

AAN: inschakelen op het tijdens de laatste inschakeling toegepaste verlichtingsniveau.

UIT: uitschakelen.

Het commando kan afkomstig zijn van drukknoppen.

#### ■ Status indicatie

De functie statusindicatie geeft de status van het uitgangcontact weer. Deze maakt het mogelijk een afstandsschakeling tot stand te brengen door de status indicatie naar alle drukknoppen van de groep te zenden.

#### ■ Relatief of absoluut dimmen (Helderheidswaarde)

Het relatief dimmen verhoogt of verlaagt geleidelijk het verlichtingsniveau door langdurig op een drukknop te drukken. Het absoluut dimmen stelt het verlichtingsniveau dat het object **Verlichtingswaarde** dient te bereiken, als percentage in.

#### ■ Timer

De functie Tijdsturing schakelt een verlichtingsgroep gedurende een instelbare tijdsduur in of uit. De uitgang kan vertraagd worden via AAN of UIT naargelang de geselecteerde timer modus. De timer kan via een lange toets indruk voor het einde van de tijdsvertraging uitgeschakeld worden.

#### ■ Prioriteit

De functie Forcering forceert een uitgang naar een instelbaar verlichtingsniveau. Dit commando heeft de hoogste prioriteit. Geen enkel ander commando wordt uitgevoerd als er een blokkeren actief is. Alleen een commando einde forcering maakt opnieuw het gebruik van de overige commando's mogelijk.

Applicatie: laat een verlichting branden vanwege veiligheidsredenen.

#### ■ Scene

De functie Scene maakt het mogelijk meerdere uitgangen te groeperen. U kunt een geprogrammeerde status aan deze uitgangen toekennen. Er wordt een scenario geopend door op een knop te drukken.

## 1.7 Voor de configuratie benodigde hardware en software

- Windows PC die over de ETS software beschikt,  
(Versie 3.0f of hoger of 4.0.7 of hoger. Download en installeer zo nodig de update.)
- Mediakoppelaar. De softwareversie moet aan de volgende eigenschappen voldoen:
  - Firmware: > 1.2.5
  - Plug-in: > 1.0.11(Controleer of u beheerdersrechten in Windows heeft, zo niet kunt u de plug-in of mediakoppelaar niet installeren.)
- Programmatie-interface.



## 2. Configuratie en programmering

### 2.1 Ingangen

#### 2.1.1 Objectenlijst

Parameters	N°	Naam	Functie van het object	Lengte	C	R	W	T
Druktoetsschakelaar	0	Drukknop 1	Status indicatie	1 bit	C	R	W	-
	1	Drukknop 1	AAN / UIT	1 bit	C	R	-	T
AAN / UIT	1	Drukknop 1	AAN / UIT	1 bit	C	R	-	T
1-toets dimmer	0	Drukknop 1	Status indicatie	1 bit	C	R	W	-
	1	Drukknop 1	AAN / UIT	1 bit	C	R	-	T
	4	Drukknop 1	Dimmen	4 bit	C	R	-	T
2-toets dimmer	0	Drukknop 1	Status indicatie	1 bit	C	R	W	-
	1	Drukknop 1	AAN / UIT	1 bit	C	R	-	T
	4	Drukknop 1	Dimmen	4 bit	C	R	-	T
Rolluik / jaloezie	0	Drukknop 1	Status indicatie	1 bit	C	R	W	-
	1	Drukknop 1	Lamelverstelling / stop	1 bit	C	R	-	T
	2	Drukknop 1	Omhoog / Omlaag	1 bit	C	R	-	T
Verwarming	5	Drukknop 1	Selectie gewenstewaarde	1 Byte	C	R	-	T
Scene	5	Drukknop 1	Scene	1 Byte	C	R	-	T
Timer	0	Drukknop 1	Status indicatie	1 bit	C	R	W	-
	1	Drukknop 1	Timer	1 bit	C	R	-	T

De functies van de objecten zijn identiek voor de drukknoppen 2, 3 en 4 (Zie hoofdstuk 2.2 voor de objectnummers).

### 2.1.2 Lijst van objectnummers

Object	2-voudige tiptoets verlicht 4-voudige tiptoets verlicht				Lengte
	1-voudige tiptoets verlicht		Nummer Drukknop 3	Nummer Drukknop 4	
	Nummer Drukknop 1	Nummer Drukknop 2			
<b>Status indicatie:</b> Druktoetsschakelaar 1-toets dimmer 2-toets dimmer Rolluik / jaloezie Timer	0	6	12	18	1 bit
<b>AAN / UIT:</b> Druktoetsschakelaar AAN / UIT 1-toets dimmer 2-toets dimmer  <b>Lamelverstelling / stop:</b> Rolluik / jaloezie  <b>Timer:</b> Timer	1	7	13	19	1 bit
<b>Omhoog / Omlaag:</b> Rolluik / jaloezie	2	8	14	20	1 bit
<b>Dimmen:</b> 1-toets dimmer 2-toets dimmer	4	10	16	22	4 bit
<b>Verwarming:</b> Selectie gewenstewaarde  <b>Scene:</b> Scene	5	11	17	23	1 Byte

### 2.1.3 Instelling van de parameters

■ Instelling van de parameters: Kanaal functie

Met de drukknoppen kunt u de verlichting, rolluiken en jaloezieën, verwarming, scènes bedienen.

→ Parameterscherm

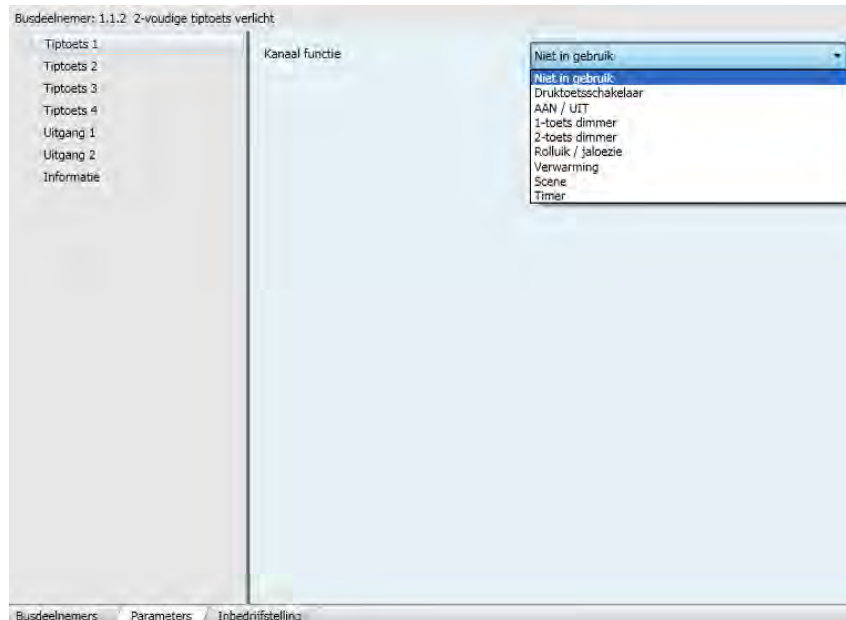

Scherm 1

Benaming	Beschrijving	Waarde
Kanaal functie	Deze parameter maakt het mogelijk de aan elke ingang gekoppelde functie te selecteren.	Niet in gebruik Druktoetsschakelaar AAN / UIT 1-toets dimmer 2-toets dimmer Rolluik / jaloezie Verwarming Scene Timer  Standaardwaarde: Niet in gebruik

## ■ Kanaal functie: Druktoetschakelaar

Deze functie bedient het in- of uitschakelen van een verlichtingscircuit of van overige belastingen. Bij elke druk op de drukknop wordt de status van de uitgang omgekeerd **AAN / UIT**.

Beschrijving: Na het indrukken van de tiptoets wordt er, naargelang de functie van het object **Status indicatie**, een commando AAN of UIT naar de bus gezonden via het object **AAN / UIT**.

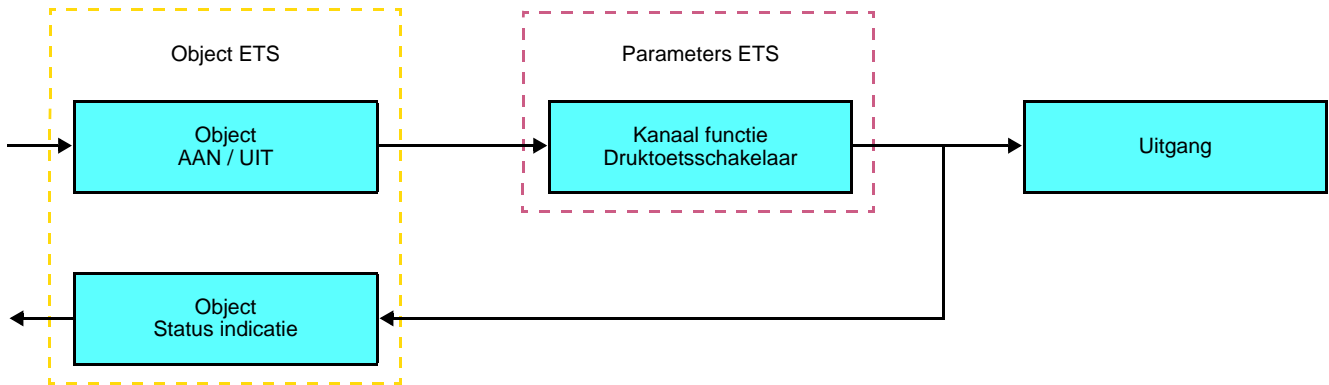

## ■ Kanaal functie: AAN / UIT

Deze functie bedient het in- of uitschakelen van een verlichtingscircuit of van overige belastingen. Het commando AAN of UIT wordt naar de Bus verzonden via het object **AAN / UIT**. Het te verzenden commando (AAN of UIT) moet in de parameters gedefinieerd zijn.

Beschrijving:

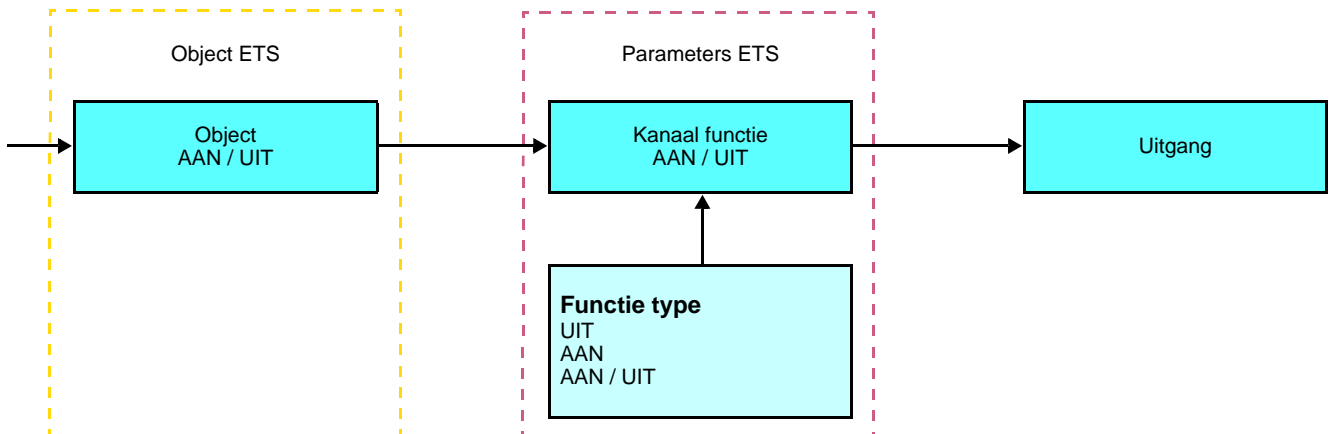

- AAN: Zenden van het commando ON bij een druk op de drukknop van de ingang,
- UIT: Zenden van het commando OFF bij een druk op de drukknop van de ingang,
- AAN / UIT: Zenden van het commando ON bij een druk op de drukknop van de ingang en zenden van het commando OFF bij het loslaten van de drukknop van de ingang.

## ■ Kanaal functie: Dimmen

Met deze functie kunt u een licht dimmen met behulp van één of twee tiptoetsen.

De functies Dimmen 1 toets en Dimmen 2 toetsen verzenden het object **AAN / UIT** bij een korte toets indruk.

Een lange toets indruk verzendt het object **Dimmen**.

Beschrijving: Er bestaan 2 soorten verschillende functies: 1-toets dimmer or 2-toets dimmer.

### Kanaal functie: 1-toets dimmer

Deze functie maakt het mogelijk de commando's AAN / UIT of Dimmen op / Dimmen neer uit te voeren op één enkele tiptoets.

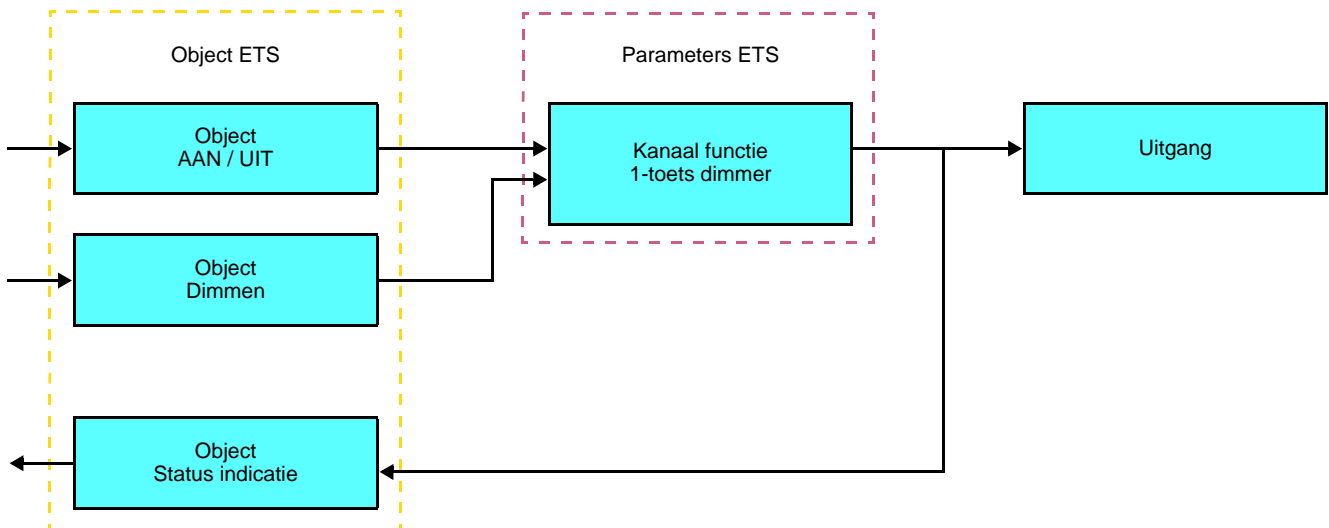

### Kanaal functie: 2-toets dimmer

Deze functie maakt het mogelijk de commando Dimmen op uit te voeren op de drukknop en het commando Dimmen neer op een tweede drukknop. Het commando Afstandsschakelaar wordt op de 2 knoppen uitgevoerd.

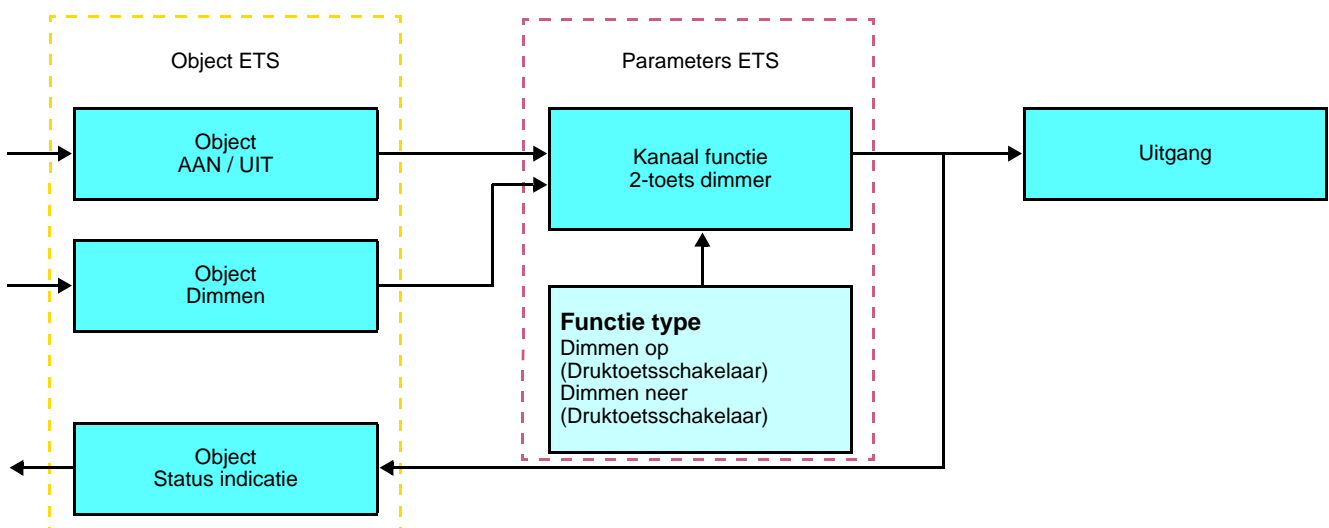

■ Kanaal functie: Rolluik / jaloezie

Deze functie maakt het mogelijk de rolluiken en de jaloezieën te bedienen (omhoog, omlaag en verstelling van de lamellen uitsluitend voor jaloezieën).

Beschrijving: Er bestaan 2 verschillende functies:

- 1-toets,  
Deze functie maakt het mogelijk de rolluiken of jaloezieën te bedienen met één enkele knop (Ingang).  
Wijziging van de functie na elke druk (Omlaag, Stop, Omhoog, Stop). De lamellen kunnen niet versteld worden.
- 2-toetsen.  
Deze functie maakt het mogelijk een rolluik of een jaloezie te bedienen via 2 drukknoppen (Ingang). Een knop voor omhoog en een knop voor omlaag.  
De functie verzendt het object **Omhoog / Omlaag** (lange toets indruk) en het object **verstelling van de lamellen / Stop** (korte toets indruk).

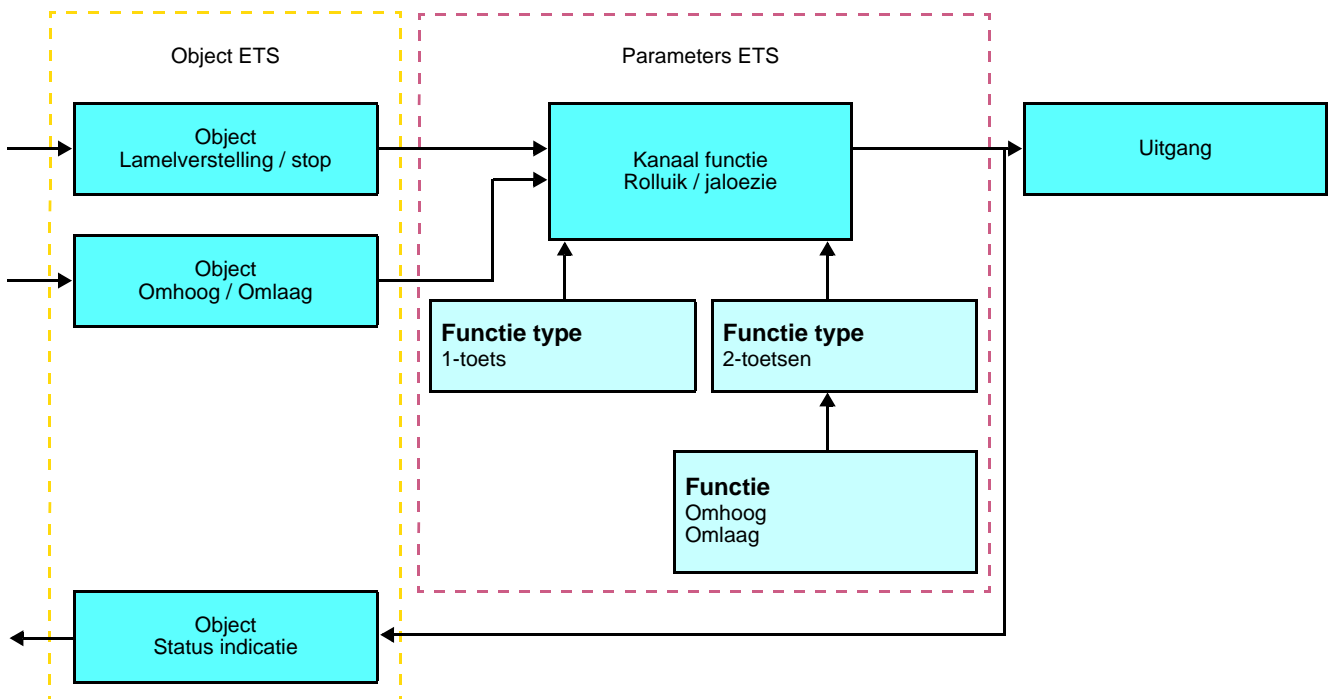

## ■ Kanaal functie: Selectie verwarmingsmodus

Deze functie maakt het mogelijk een verwarmingsinstructie te selecteren. De werkstanden worden verzonden via het object **Selectie gewenste waarde**. De te verzenden selectie gewenste waarde moet in de parameters gedefinieerd zijn.

Beschrijving:

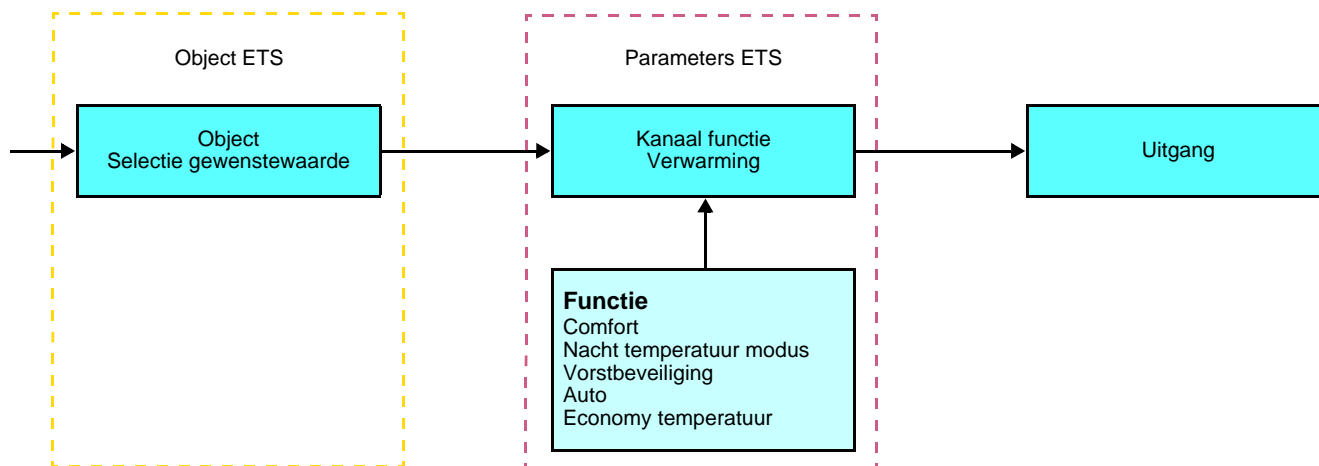

Dankzij een druk op de drukknop kunnen de volgende objecten verzonden worden:

Waarde	Benaming	Beschrijving	Symbol
0	Auto	Temperatuur bepaald door programmatie.	
1	Comfort	Temperatuur in bezette periode.	
2	Economy temperatuur	Temperatuur voor een korte periode van leegstand.	
3	Nacht temperatuur modus (Nacht)	Temperatuur 's nachts.	
4	Vorstbeveiliging	Temperatuur voor langere periodes van leegstand.	

**■ Kanaal functie: Scene**

De functie Scene maakt het zenden van groepscommando's naar diverse soorten uitgangen mogelijk voor het creëren van sferen of scenario's (Paniekschakelaar, televisie, enz.).

De waarde van het object **Scene** wordt bepaald door de parameter **Scene nummer**.

Beschrijving:

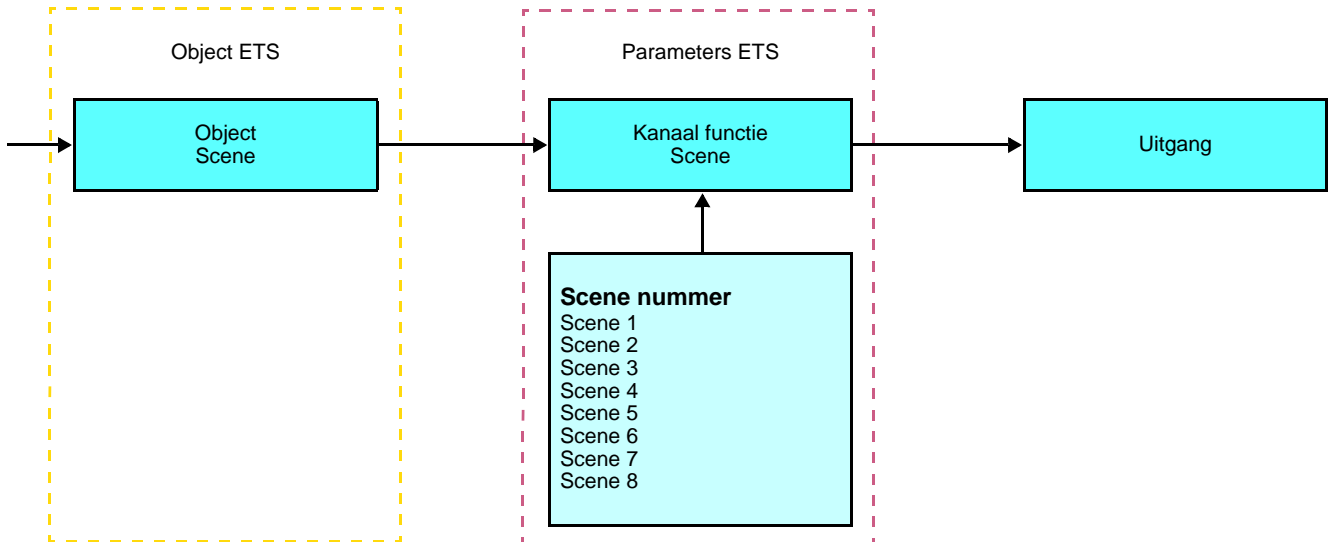
**Inlezen en opslag in het vertrek**

Deze procedure wijzigt en onthoudt een scenario door de drukknoppen van de installatie te gebruiken:

- Activeer het scenario door kort de drukknop die het scenario activeert, in te drukken,
- Breng de uitgangen in de gewenste status door gebruik te maken van de drukknoppen die de uitgangen individueel aansturen,
- Sla de uitgangstatus op door de drukknop die het scenario activeert, langer dan 5 s ingedrukt te houden.

De laatst bewaarde toestand wordt gesignaleerd door de omkering van de status van de betreffende uitgangen gedurende 3 s.



**■ Kanaal functie: Timer**

Deze functie is identiek aan een trap timer. De duur van de timer wordt geprogrammeerd op de uitgangsmodule.

Beschrijving:

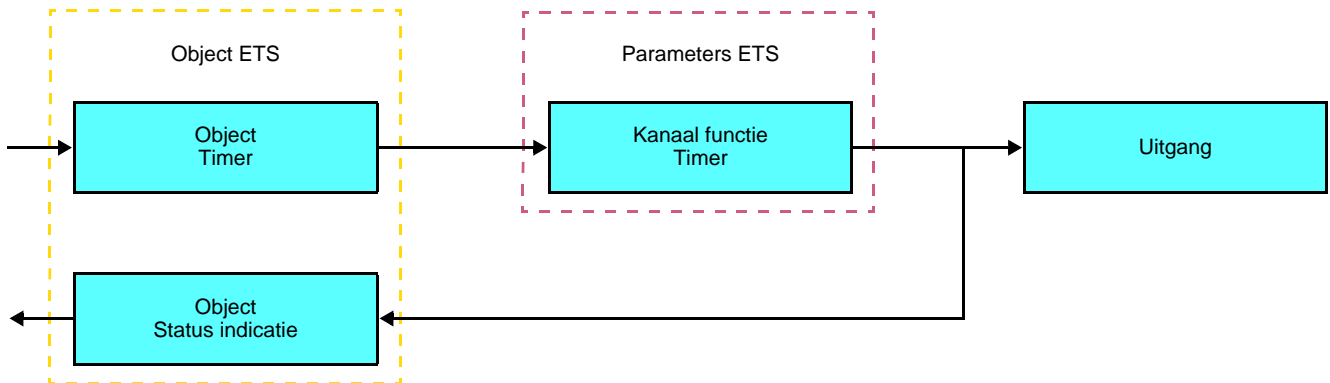

Specifieke kenmerken:

- korte toets indruk (opgaande flank): Start Timer,
- lange toets indruk (neergaande flank): Einde Timer.

Opmerking:

- korte toets indruk: < 0.4 s
- lange toets indruk: >= 0.4 s

Door een korte toets indruk kan het commando ON via het object **Timer** naar de bus worden verzonden. Door een lange toets indruk kan het commando OFF via het object **Timer** naar de bus worden verzonden.

Bij een nieuwe korte toets indruk op de toets, wordt de timer opnieuw opgestart. Door opeenvolgend op de bedieningstoets van de timer te drukken, wordt de duur van de timer verhoogd. De effectieve duur zal vervolgens vermenigvuldigd worden met het aantal uitgevoerde toets indrukken tijdens de 10 s na de eerste druk.

$$\text{Overdrachtstijd AAN} = (1 + \text{Aantal herhaalde drukken}) * \text{Ingestelde tijd}$$

De tijdsvertraging start na de laatste toetsindruk. Door een commando ON dat na de 10 s ontvangen is, kan de geparametriseerde tijdsvertraging opnieuw worden geïnitieerd. Met het commando OFF kan de uitgang direct naar OFF worden geschakeld.

## 2.2 Uitgang AAN / UIT

### 2.2.1 Objectenlijst

- 1 overdrachtsuitgang

N°	Naam	Functie van het object	Lengte	C	R	W	T
12	Uitgang	AAN / UIT	1 bit	C	R	W	-
13	Uitgang	Timer	1 bit	C	R	W	-
14	Uitgang	Prioriteit	2 bit	C	R	W	-
15	Uitgang	Scene	1 Byte	C	R	W	-
16	Uitgang	Status indicatie	1 bit	C	R	-	T

- 2 overdrachtsuitgangen

N°	Naam	Functie van het object	Lengte	C	R	W	T
24	Uitgang 1	AAN / UIT	1 bit	C	R	W	-
25	Uitgang 1	Timer	1 bit	C	R	W	-
26	Uitgang 1	Prioriteit	2 bit	C	R	W	-
27	Uitgang 1	Scene	1 Byte	C	R	W	-
28	Uitgang 1	Status indicatie	1 bit	C	R	-	T
29	Uitgang 2	AAN / UIT	1 bit	C	R	W	-
30	Uitgang 2	Timer	1 bit	C	R	W	-
31	Uitgang 2	Prioriteit	2 bit	C	R	W	-
32	Uitgang 2	Scene	1 Byte	C	R	W	-
33	Uitgang 2	Status indicatie	1 bit	C	R	-	T

## 2.2.2 Instelling van de parameters

### ■ Functie AAN / UIT, Status indicatie

De functie ON / OFF schakelt de uitgang naar de toestand ON of OFF met behulp van het object **ON / OFF**. De status van de uitgang hangt af van de activering van de overige functies en de bijbehorende parameters: forcering, timer of scene. De uitgangstatus wordt door het object **Status indicatie** aan de bus doorgegeven.

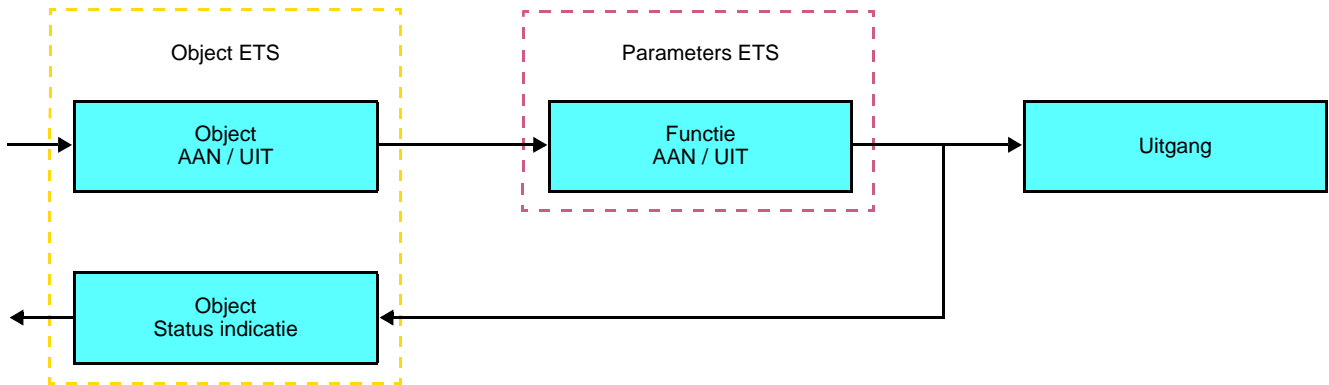

### ■ Timer functie

De functie Tijdsturing schakelt een verlichtingsgroep gedurende een instelbare tijdsduur in of uit. De functie wordt aangestuurd door het object **Tijdsturing**.

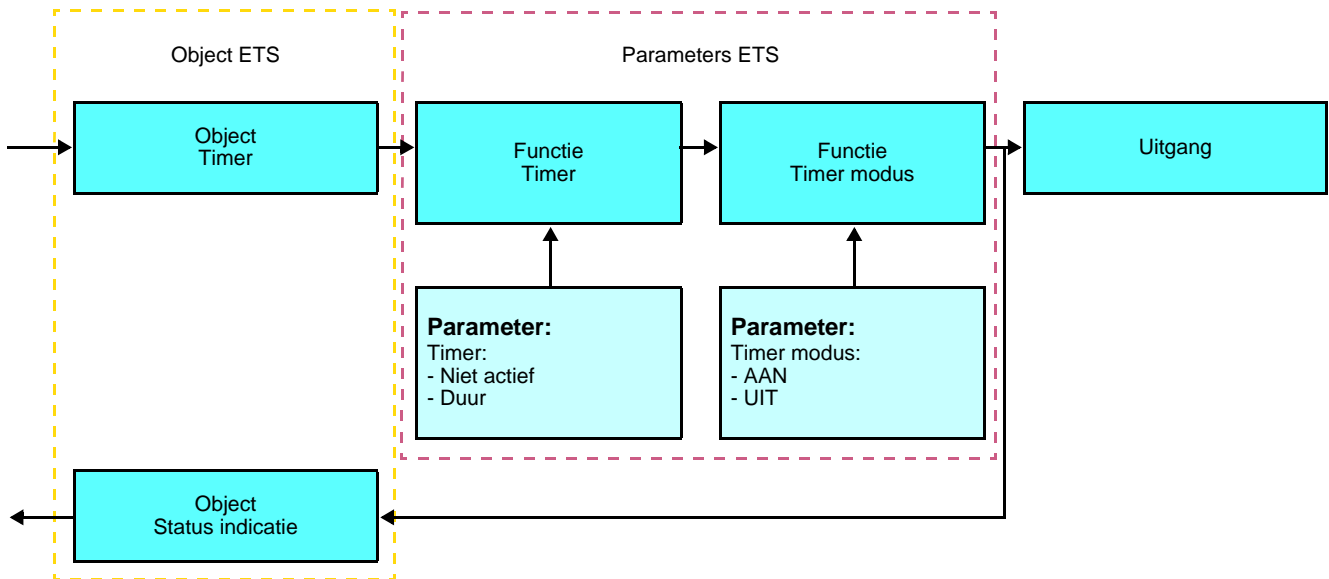

→ Parameters

Parameter	Beschrijving	Waarde
Timer	Deze parameter maakt het mogelijk de duur van de tijdsvertraging in te stellen.	Niet actief, [1 s - 24 u]* Standaardwaarde: 3 min
Timer modus	Deze parameter definieert of de uitgang na de vertraging AAN of UIT wordt uitgestuurd.	AAN, UIT Standaardwaarde: AAN

\* Instelbereik [1 s - 24 u]

1 s, 2 s, 3 s, 5 s, 10 s, 15 s, 20 s, 30 s, 45 s, 1 min, 1 min 15 s, 1 min 30 s, 2 min, 2 min 30 s, 3 min, 5 min, 15 min, 20 min, 30 min, 1 u, 2 u, 3 u, 5 u, 12 u, 24 u.

■ Functie Forcering

De functie Forcering forceert en houdt de uitgangen in de status AAN of UIT bepaald door de ingang. Deze functie wordt aangestuurd door het object Forcering.

De functie Prioriteit heeft de hoogste prioriteit. Alleen een commando prioriteit annuleren beëindigt de prioriteit waarna de overige commando's weer kunnen worden uitgevoerd.

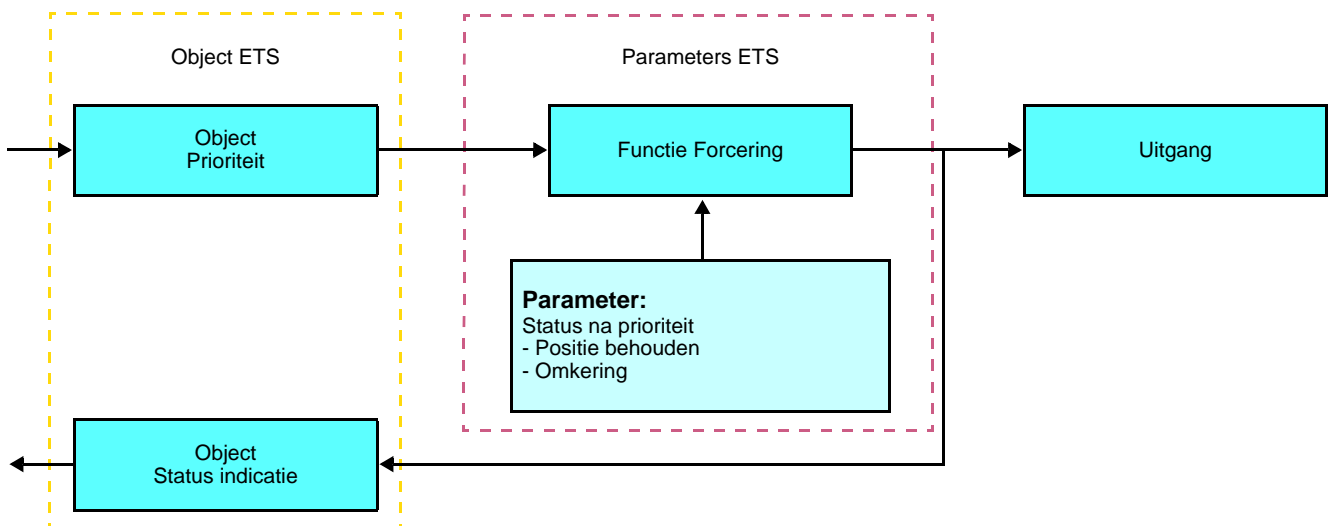

→ Beschrijving van het object **Forcering**

Waarde	Gedrag van de uitgang
00	Einde van de Prioriteit
01	Einde van de Prioriteit
10	Prioriteit AAN
11	Prioriteit UIT

→ Parameters

Parameter	Beschrijving	Waarde
Status na prioriteit	Deze parameter bepaalt het bij het einde van de forcering toegepaste verlichtingsniveau.	Positie behouden, Omkering - Positie behouden: Positie van de uitgang behouden in de staat van voor de forcering, - Omkering: de uitgangstatus wordt tegengesteld aan de uitgangstatus tijdens de forcering (AAN naar UIT en UIT naar AAN).  Standaardwaarde: Positie behouden

■ Functie Scene

Een scenario stuurt een groep uitgangen aan. Elke uitgang van deze groep krijgt een voor dit scenario vooraf ingestelde status. Een scene wordt ingeschakeld door het object **Scene**.

De uitgangsgroep wordt voorafgaand aangemaakt door de link te creëren tussen de uitgangen die deel uitmaken van de scene en de tiptoets die de scene zal inschakelen. Iedere uitgang kan in 8 verschillende scenes geïntegreerd worden.

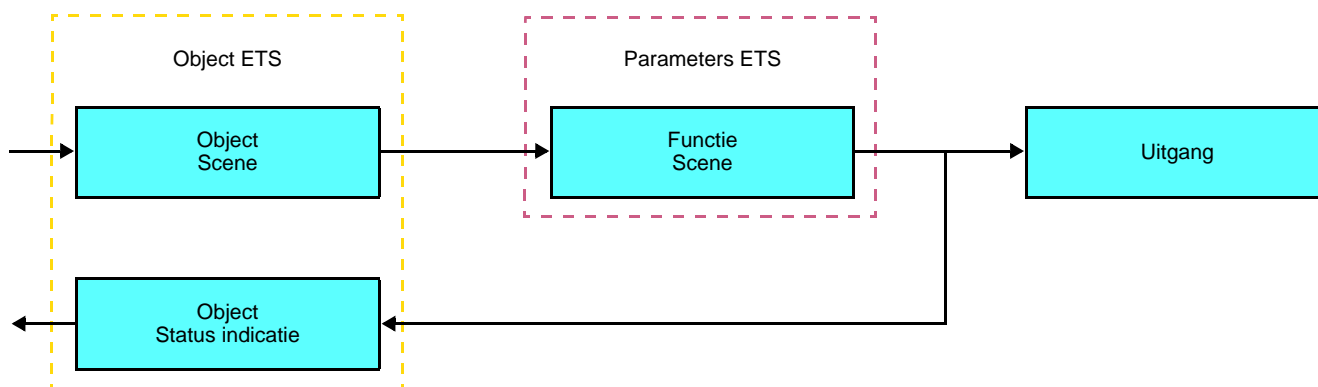

→ Beschrijving van het object **Scene** (1 Byte)

7	6	5	4	3	2	1	0
Learn	x	Scene nummer					

**Inlezen en opslag in het vertrek**

Deze procedure wijzigt en onthoudt een scenario door de drukknoppen van de installatie te gebruiken:

- Activeer het scenario door kort de drukknop die het scenario activeert, in te drukken,
- Breng de uitgangen in de gewenste status door gebruik te maken van de drukknoppen die de uitgangen individueel aansturen,
- Sla de uitgangstatus op door de drukknop die het scenario activeert, langer dan 5 s ingedrukt te houden.

De laatst bewaarde toestand wordt gesignaleerd door de omkering van de status van de betreffende uitgangen gedurende 3 s.

## 2.3 Uitgang dimmen

### 2.3.1 Objectenlijst

- 1 dimuitgang

N°*	N°**	Naam	Functie van het object	Lengte	C	R	W	T
12	24	Uitgang	AAN / UIT	1 bit	C	R	W	-
13	25	Uitgang	Dimmen	4 bit	C	R	W	-
14	26	Uitgang	Helderheidswaarde	1 Byte	C	R	W	-
15	27	Uitgang	Timer	1 bit	C	R	W	-
16	28	Uitgang	Prioriteit	2 bit	C	R	W	-
17	29	Uitgang	Scene	1 Byte	C	R	W	-
18	30	Uitgang	Status indicatie	1 bit	C	R	-	T
19	31	Uitgang	Helderheidswaarde indicatie	1 Byte	C	R	-	T

\* Met module 1 drukknop verlichting radio.

\*\* Met module 4 drukknoppen verlichting radio.

- 2 dimuitgangen

N°	Naam	Functie van het object	Lengte	C	R	W	T
24	Uitgang 1	AAN / UIT	1 bit	C	R	W	-
25	Uitgang 1	Dimmen	4 bit	C	R	W	-
26	Uitgang 1	Helderheidswaarde	1 Byte	C	R	W	-
27	Uitgang 1	Timer	1 bit	C	R	W	-
28	Uitgang 1	Prioriteit	2 bit	C	R	W	-
29	Uitgang 1	Scene	1 Byte	C	R	W	-
30	Uitgang 1	Status indicatie	1 bit	C	R	-	T
31	Uitgang 1	Helderheidswaarde indicatie	1 Byte	C	R	-	T
32	Uitgang 2	AAN / UIT	1 bit	C	R	W	-
33	Uitgang 2	Dimmen	4 bit	C	R	W	-
34	Uitgang 2	Helderheidswaarde	1 Byte	C	R	W	-
35	Uitgang 2	Timer	1 bit	C	R	W	-
36	Uitgang 2	Prioriteit	2 bit	C	R	W	-
37	Uitgang 2	Scene	1 Byte	C	R	W	-
38	Uitgang 2	Status indicatie	1 bit	C	R	-	T
39	Uitgang 2	Helderheidswaarde indicatie	1 Byte	C	R	-	T

### 2.3.2 Instelling van de parameters

■ **Functies AAN/ UIT, Status indicatie en Helderheidswaarde indicatie**

De functie ON / OFF schakelt de uitgang naar de toestand ON of OFF met behulp van het object **ON / OFF**:

- AAN: inschakelen op het tijdens de laatste inschakeling toegepaste verlichtingsniveau.
- UIT: uitschakelen.

De uitgangstatus en het verlichtingsniveau worden aan de bus doorgegeven door de objecten **Status indicatie** en **Helderheidswaarde indicatie**.

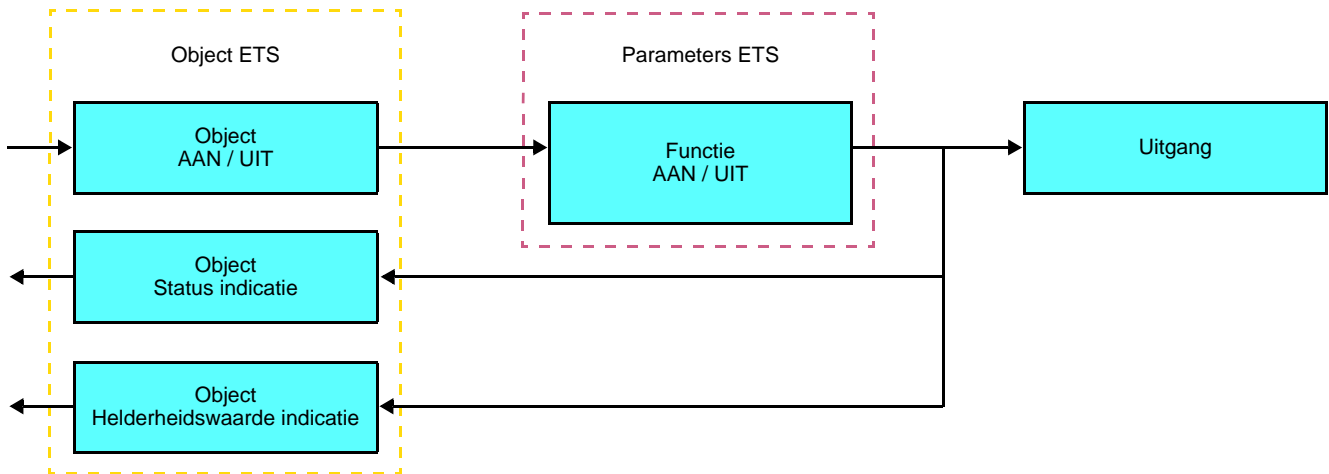

■ **Functie Dimmen**

Het dimmen kan relatief of absoluut zijn.

- Relatief dimmen

De relatieve dimfunctie verhoogt of verlaagt geleidelijk het verlichtingsniveau van het lichtcircuit door langdurig op een drukknop te drukken.

De functie Relatief dimmen wordt gestart door het object **Dimmen**.

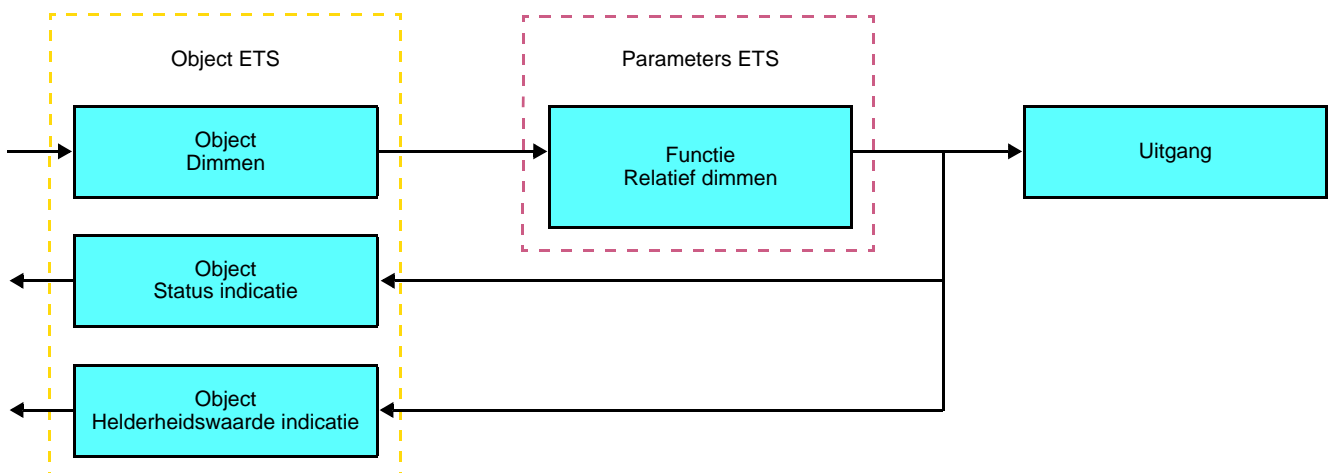

- Absoluut dimmen

De functie Absoluut dimmen maakt het mogelijk een verlichtingsniveau aan het lichtcircuit toe te kennen bij het in- of uitschakelen.

De functie Absoluut Dimmen wordt gestart door het object **Verlichtingswaarde**.

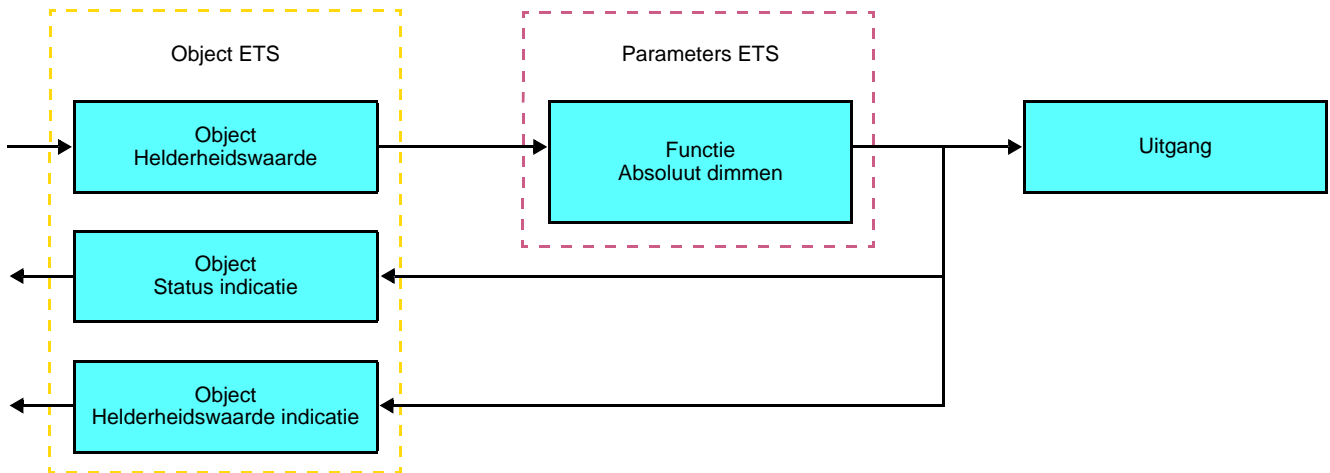

## ■ Timer functie

De functie Tijdsturing schakelt een verlichtingsgroep gedurende een instelbare tijdsduur in of uit. De functie wordt aangestuurd door het object **Tijdsturing**.

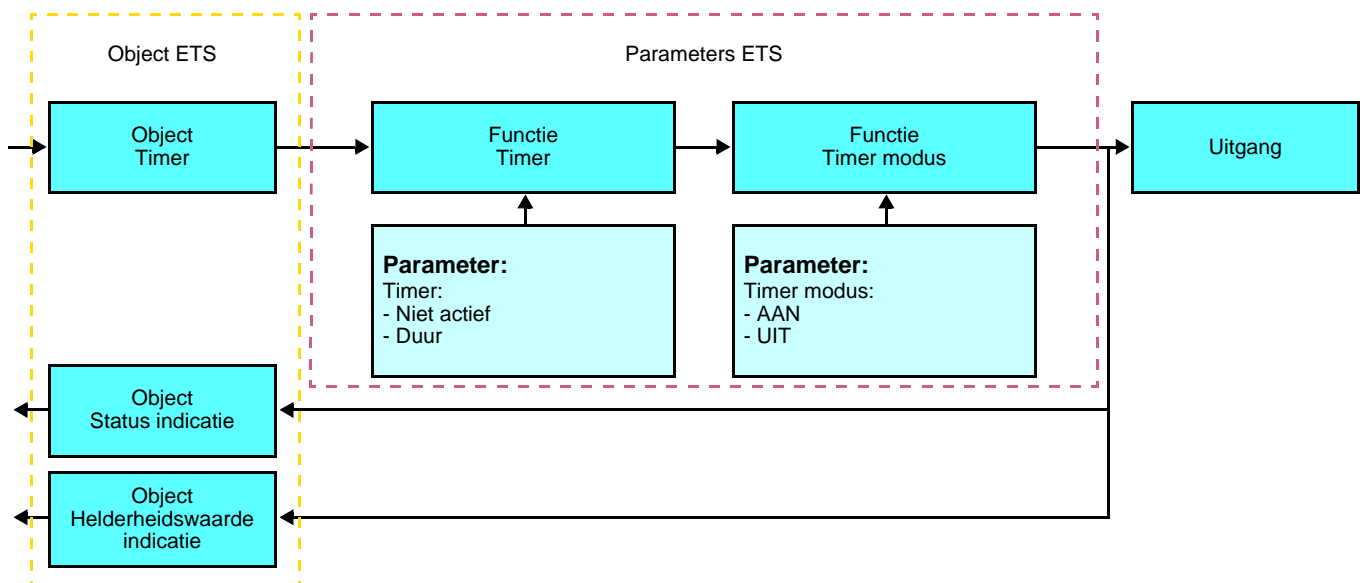



→ Parameters

Parameter	Beschrijving	Waarde
Timer	Deze parameter maakt het mogelijk de duur van de tijdsvertraging in te stellen.	Niet actief, [1 s - 24 u]* Standaardwaarde: 3 min
Timer modus	Deze parameter definieert of de uitgang na de vertraging AAN of UIT wordt uitgestuurd.	AAN, UIT Standaardwaarde: AAN

\* Instelbereik [1 s - 24 u]

1 s, 2 s, 3 s, 5 s, 10 s, 15 s, 20 s, 30 s, 45 s, 1 min, 1 min 15 s, 1 min 30 s, 2 min, 2 min 30 s, 3 min, 5 min, 15 min, 20 min, 30 min, 1 u, 2 u, 3 u, 5 u, 12 u, 24 u.

■ Functie Forcering

De functie Forcering forceert en houdt de uitgangen in de status AAN of UIT bepaald door de ingang. Deze functie wordt aangestuurd door het object Forcering.

De functie Prioriteit heeft de hoogste prioriteit. Alleen een commando prioriteit annuleren beëindigt de prioriteit waarna de overige commando's weer kunnen worden uitgevoerd.

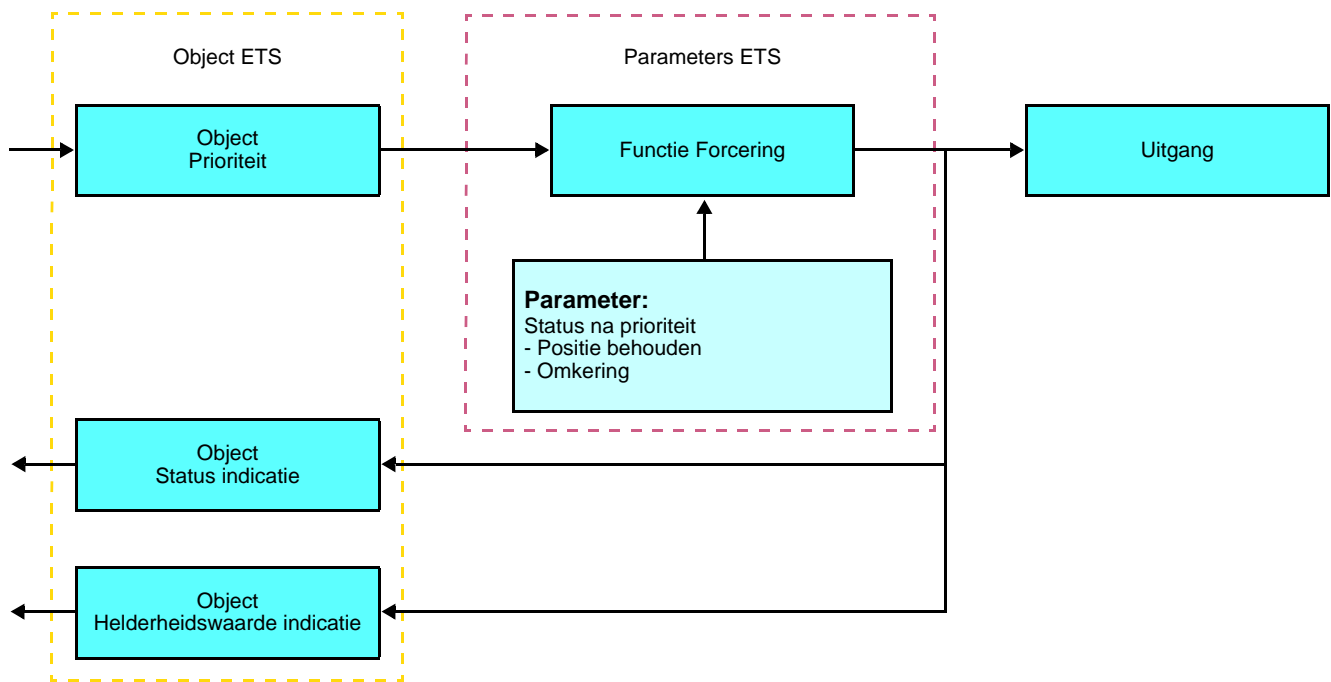

→ Beschrijving van het object Forcering

Waarde	Gedrag van de uitgang
00	Einde van de Prioriteit
01	Einde van de Prioriteit
10	Prioriteit AAN
11	Prioriteit UIT

→ Parameters

Parameter	Beschrijving	Waarde
Status na prioriteit	Deze parameter bepaalt het bij het einde van de forcering toegepaste verlichtingsniveau.	Positie behouden, Omkering - Positie behouden: Positie van de uitgang behouden in de staat van voor de forcering, - Omkering: de uitgangstatus wordt tegengesteld aan de uitgangstatus tijdens de forcering (AAN naar UIT en UIT naar AAN).  Standaardwaarde: Positie behouden

■ Functie Scene

Een scenario stuurt een groep uitgangen aan. Elke uitgang van deze groep krijgt een voor dit scenario vooraf ingestelde status. Een scene wordt ingeschakeld door het object **Scene**.

De uitgangsgroep wordt voorafgaand aangemaakt door de link te creëren tussen de uitgangen die deel uitmaken van de scene en de tiptoets die de scene zal inschakelen. Iedere uitgang kan in 8 verschillende scenes geïntegreerd worden.

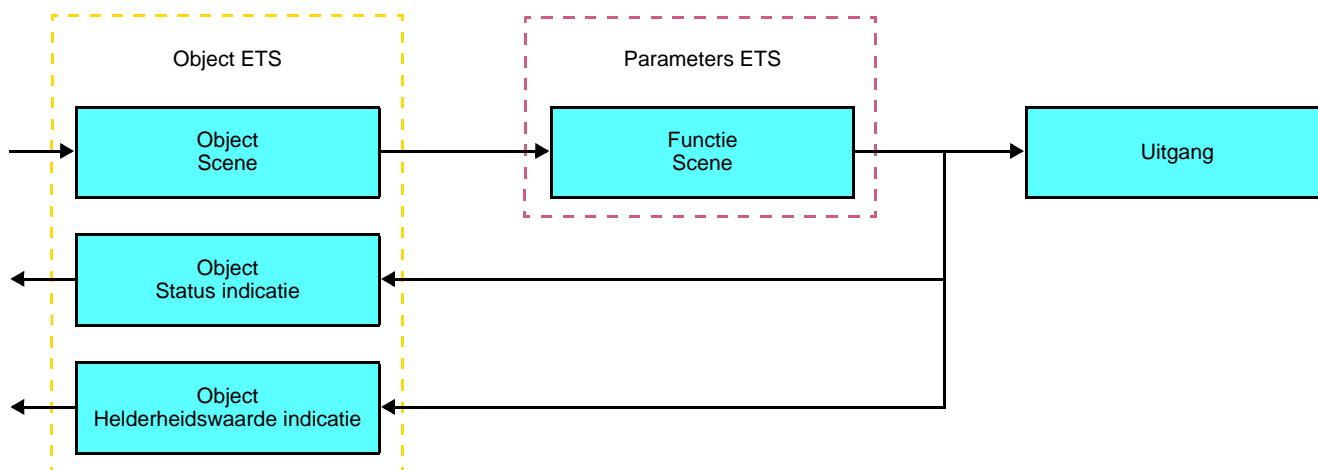

→ Beschrijving van het object **Scene** (1 Byte)

7	6	5	4	3	2	1	0
Learn	x	Scene nummer					

**Inlezen en opslag in het vertrek**

Deze procedure wijzigt en onthoudt een scenario door de drukknoppen van de installatie te gebruiken:

- Activeer het scenario door kort de drukknop die het scenario activeert, in te drukken,
- Breng de uitgangen in de gewenste status door gebruik te maken van de drukknoppen die de uitgangen individueel aansturen,
- Sla de uitgangstatus op door de drukknop die het scenario activeert, langer dan 5 s ingedrukt te houden.

De laatst bewaarde toestand wordt gesignaleerd door de omkering van de status van de betreffende uitgangen gedurende 3 s.

## 2.4 Configuratie met mediakoppelaar (ETS versie > 3.0f)

### ■ Configuratieprincipe

De mediakoppelaar 8505 01 00 maakt de configuratie via ETS van de RF producten van een RF KNX installatie of een gemengde KNX installatie met RF en draadbusproducten mogelijk. Bij normale werking, werken de RF zenders in de unidirectionele modus. De configuratie wordt in de bidirectionele modus uitgevoerd.

### ■ Aanbevelingen voor de te volgen procedure

1. De Mediakoppelaar dient na de configuratie op zijn plaats te blijven. Het verzendt de signalen tussen de RF en TP producten in de automatische mode.
2. De koppelaar dient zich vooraan de lijn te bevinden: fysiek adres van het type **x.y.0**.
3. De koppelaar dient zich in een andere lijn te bevinden dan die van de USB / serie / IP interface.
4. Houd de RF en TP lijnen gescheiden:
  - De RF lijn mag geen TP producten bevatten: de schema's van de lijn zouden anders in ETS en in de plug-in niet samenhangend zijn.
  - De TP lijnen mogen geen RF producten bevatten: de configuratie van deze RF producten zou anders onmogelijk zijn.
5. Gebruik uitsluitend de plug-in om de fysieke adressen te programmeren en de producten te uploaden. Omdat ETS geen RF producten kan programmeren, kunnen de gebruikelijke configuratiemenu's niet gebruikt worden.
6. De functie productkopie mag in ETS niet gebruikt worden voor de RF producten. Dit leidt tot een gebrek aan samenhang in de projecten die op hun beurt leiden tot storingen van de plug-in.
7. De projectkopie die reeds een geconfigureerde mediakoppelaar bevat, leidt tot storingen van de plug-in.
8. Het gebruik van de toets "Standaardinstelling" in het ETS parametervenster wordt afgeraden. Dit leidt:
  - Tot het verlies van de instellingen van een reeds geconfigureerd product.
  - Tot de desynchronisatie tussen de gegevens van de plug-in en de geconfigureerde RF producten.
9. Het kan zijn dat er meerdere pogingen nodig zijn om een unidirectioneel draadloos product via de TR131 succesvol te programmeren, te resetten of te adresseren.
10. De lijnwijziging van een reeds geconfigureerde mediakoppelaar leidt tot storingen van de plug-in.
11. Niet de in de ETS software beschikbare functie **Unload / Unload Applicatie** gebruiken.

**■** Installatieprocedure

- Maak een aan RF producten voorbehouden lijn aan binnen uw ETS project,
- Breng als eerste de mediakoppelaar op deze lijn aan en voeg vervolgens de overige RF producten aan deze lijn toe,
- Voer de programmering, de instelling van de parameters en de groepsadressering van alle RF producten behalve de mediakoppelaar,
- Upload het fysieke adres van de mediakoppelaar, deze moet van het type 1.1.0. zijn (altijd op een nul eindigen),
- Installeer de plug-in van de mediakoppelaar: Klik met de rechter muisknop op het product in de ETS boomstructuur, selecteer vervolgens **Instellen parameters**. Voor de installatie van de plug in, moet u over de Administratorrechten van Windows beschikken.

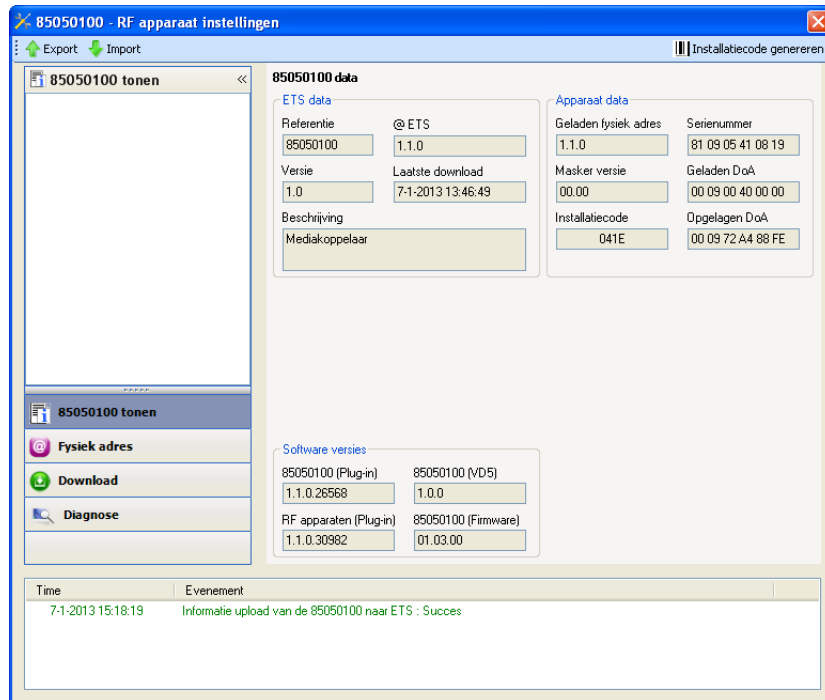

**■ Fysieke adressering van de RF zenders**

- Klik op de knop **fysieke adressering** voor de weergave van het scherm voor fysieke adressering van de plug in,
- Selecteer het te adresseren product en klik op het veld **Addressing** op de menulijn linksboven in het venster,
- Druk op **Producten zoeken**. Als het product niet tijdens het zoeken gevonden wordt, moet u een terugkeer fabrieksinstelling van een product buiten de installatie uitvoeren,
- Selecteer het te adresseren product en klik op **Adres toekennen**. De fysieke adressering van het product wordt uitgevoerd. Het product maakt voortaan deel uit van de installatie,
- Na het uploaden van het fysieke adres, verschijnt het symbool  voor het product,
- Herhaal deze handeling met de overige RF zenders.

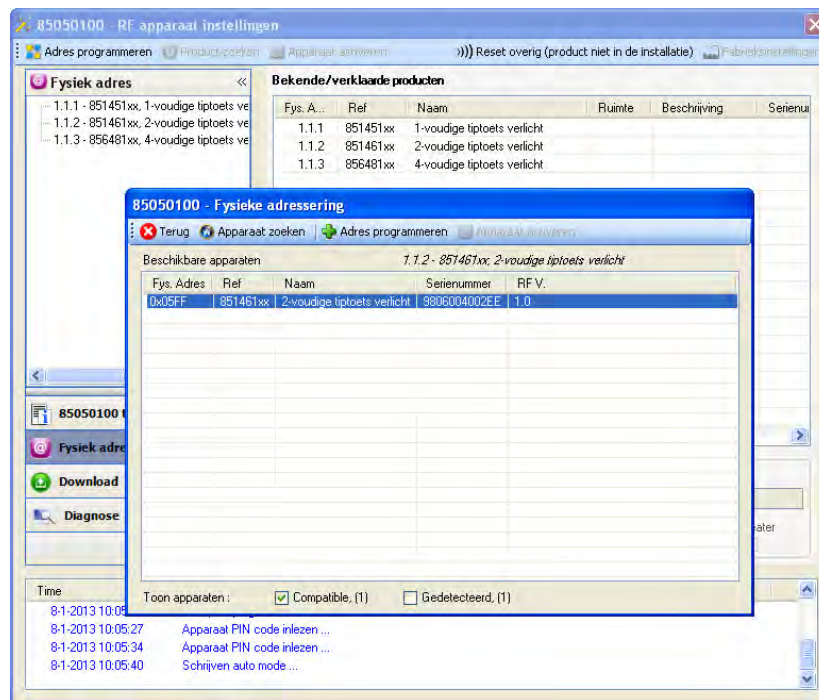

**■ Download van het programma en de parameters**

Deze handeling wordt uitgevoerd met behulp van de plug-in. Er bestaan 2 manieren om toegang te krijgen tot het scherm **Download**:

- Vanuit de mediakoppelaar
  - Klik met de rechter muisknop op het product in de ETS boomstructuur, selecteer vervolgens **Instellen parameters**,
  - Klik op **Download** en volg de aanwijzingen op het scherm op.
- Vanuit het te downloaden radio-product
  - Klik met de rechter muisknop op het product in de ETS boomstructuur, selecteer vervolgens **Radio-product downloaden...** en volg de instructies op het scherm.

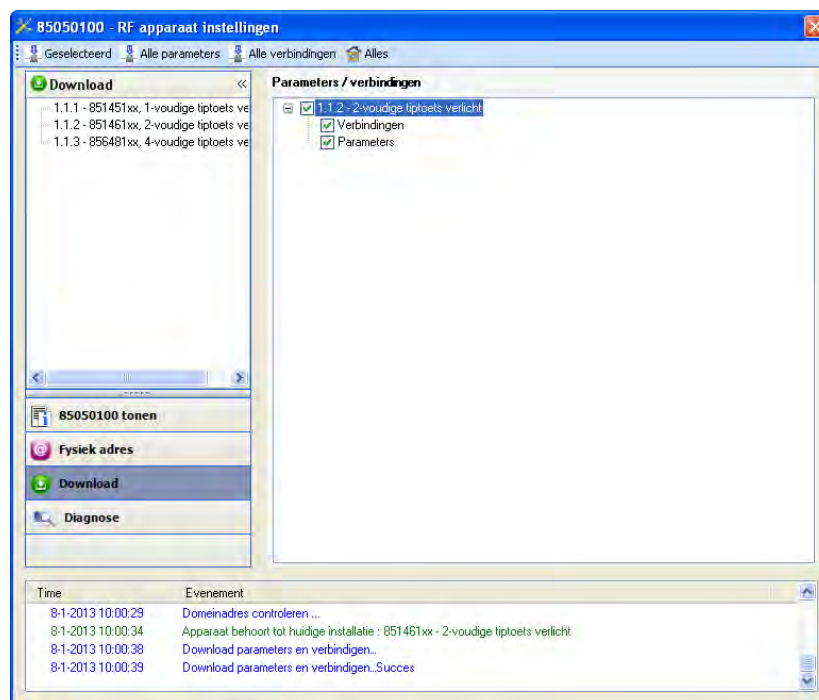

In het rechter venster kan men voor elk product de te uploaden parameters en / of koppelingen selecteren.

Voltooi de upload door in de bovenste balk het uploadtype te selecteren:

- **Geselecteerd** voor het uploaden van de geselecteerde parameters en koppelingen,
- **Alle parameters** voor het uploaden van alle parameters van alle weergegeven producten,
- **Alle koppelingen** voor het uploaden van alle koppelingen van alle weergegeven producten,
- **Alle** voor het uploaden van alle parameters en alle koppelingen van alle weergegeven producten.

Om de functie en de KNX RF communicatie te testen, moet u naar de normale exploitatiemodus terugkeren en 15 s wachten alvorens op de bedieningstoets van een zender te drukken.

Let op: De plug-in van de mediakoppelaar moet uitgeschakeld zijn tijdens de functionele tests.

N.B.: Raadpleeg voor meer informatie de beschrijving van de applicatiesoftware van de 8505 01 00.

### 3. Terugkeer Fabrieksinstelling

Deze functie maakt het mogelijk het product in de beginconfiguratie (terugkeer fabrieksinstelling) terug te zetten. Na een reset kan het product opnieuw gebruikt worden, in een nieuwe installatie. De terugkeer fabrieksinstelling kan ofwel direct op het product, ofwel via de Plug in van de mediakoppelaar uitgevoerd worden. Deze laatste oplossing wordt aangeraden als het product deel uitmaakt van een met ETS geconfigureerde installatie, daar het product zo uit het project gewist wordt.

#### 3.1 Terugkeer fabrieksinstellingen door ETS via de mediakoppelaar

- Voor een product dat onderdeel uitmaakt van de installatie (gekend door de mediakoppelaar): Selecteer in het menu **Fysieke adressering, Terugkeer fabrieksinstelling** en volg de aanwijzingen op het scherm op,
- Voor een product dat niet deel uitmaakt van de installatie (niet gekend door de mediakoppelaar): Selecteer in het menu **Physical addressing, RESET device out of installation**, vervolgens **Unidirectional device with Addr. button**.

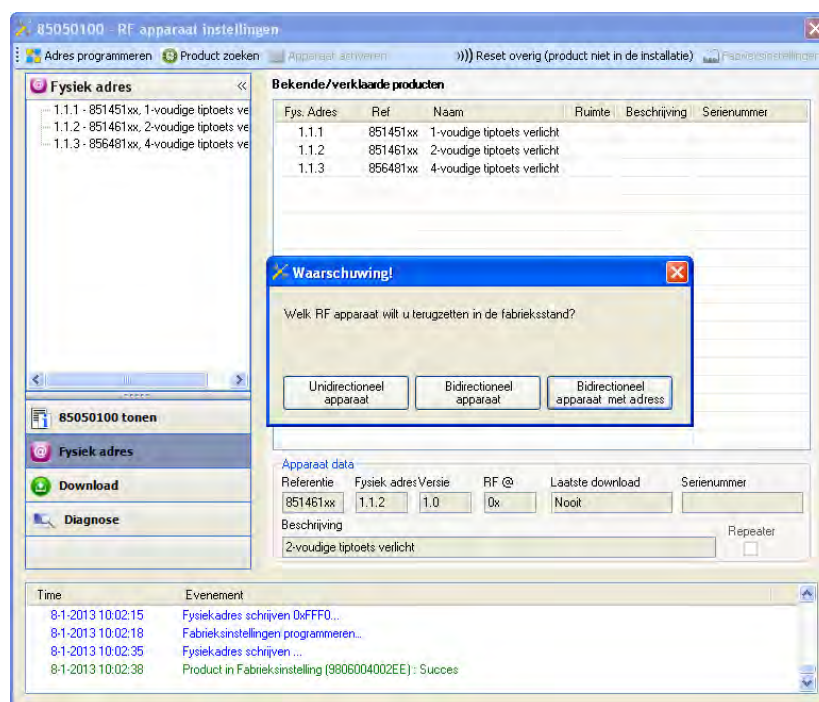

#### 3.2 Terugkeer fabrieksinstelling op het product

Het is altijd mogelijk direct een terugkeer fabrieksinstelling op het product uit te voeren.

Terugkeer fabrieksinstelling op het product:

- Druk lang (> dan 10 seconden) op de tiptoets **cfg**, laat de toets los zodra de led **cfg** knippert,
- Wacht tot de led **cfg**, die de voltooiing van de terugkeer fabrieksinstelling aanduidt, uitgaat.

Opmerking:

Om een reeds binnen een andere installatie geprogrammeerd product opnieuw te gebruiken, moet u, ongeacht de oorspronkelijke configuratiemodus, een terugkeer fabrieksinstelling uitvoeren.

## 4. Toepassingsvoorbeelden

### 4.1 Licht aandoen/doven (AAN / UIT)

Module 8514 51 xx bestuurt module 8512 12 00.

Werking:

- Een druk op drukknop 1: Het licht aandoen,
- Een druk op drukknop 2: Het licht doven.

Materiaal:

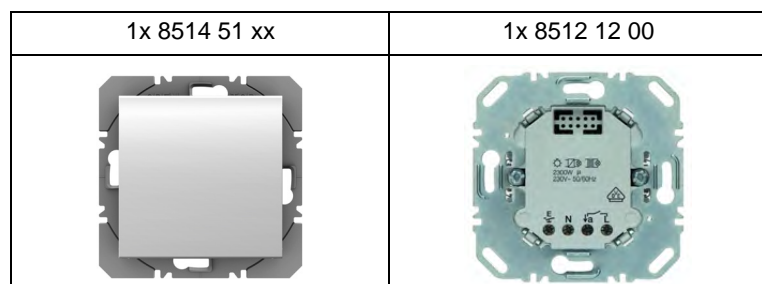

Object KNX

N°	8514 51 xx		N°	8512 12 00
	Naam van het object			Naam van het object
1	Drukknop 1 - AAN / UIT	→	12	Uitgang - AAN / UIT
7	Drukknop 2 - AAN / UIT	→	12	Uitgang - AAN / UIT

Parameters KNX

	8514 51 xx		8512 12 00
	Drukknop 1	Drukknop 2	
Kanaal functie	AAN / UIT	AAN / UIT	Standaard instellingen
Functie	AAN	UIT	

Opmerking:

- Met een korte druk op drukknop 1 doet u het licht aan,
- Met een korte druk op drukknop 2 dooft u het licht.





## 4.2 2-toets dimmer + Licht aandoen/doven (AAN / UIT)

Module 8514 61 xx bestuurt module 8542 21 00 en module 6 uitgangen ON / OFF.

Werking:

- Een druk op drukknop 1 : Aandoen / Doven + Versterken van het licht,
- Een druk op drukknop 2 : Aandoen / Doven + Vermindering van het licht,
- Een druk op drukknop 3: Het licht aandoen,
- Een druk op drukknop 4: Het licht doven.

Materiaal:

1x 8514 61 xx	1x 8542 21 00	1 module 6 uitgang ON / OFF
		

Object KNX

N°	8514 61 xx		N°	8542 21 00
	Naam van het object			Naam van het object
0	Drukknop 1 - Status indicatie	→	30	Uitgang 1 - Status indicatie
1	Drukknop 1 - AAN / UIT	→	24	Uitgang 1 - AAN / UIT
4	Drukknop 1 - Dimmen	→	25	Uitgang 1 - Dimmen
6	Drukknop 2 - Status indicatie	→	30	Uitgang 1 - Status indicatie
7	Drukknop 2 - AAN / UIT	→	24	Uitgang 1 - AAN / UIT
10	Drukknop 2 - Dimmen	→	25	Uitgang 1 - Dimmen

N°	8514 61 xx		Module 6 uitgangen ON / OFF
	Naam van het object		Naam van het object
13	Drukknop 3 - AAN / UIT	→	Uitgang - AAN / UIT
19	Drukknop 4 - AAN / UIT	→	Uitgang - AAN / UIT

Parameters KNX

	8514 61 xx				8542 21 00	Module 6 uitgangen ON / OFF
	Drukknop 1	Drukknop 2	Drukknop 3	Drukknop 4		
Kanaal functie	2-toets dimmer	2-toets dimmer	AAN / UIT	AAN / UIT	Standaard instellingen	Standaard instellingen
Functie	Dimmen op (Druktoetssch akelaar)	Dimmen neer (Druktoetssch akelaar)	AAN	UIT		

Opmerking:

- Door een korte druk op de drukknoop 1 gaat het licht aan of dooft het in functie van het object **Statusindicatie** (ON of OFF),
- Door een korte druk op de drukknoop 2 gaat het licht aan of dooft het in functie van het object **Statusindicatie** (ON of OFF),
- Door een lange druk op de drukknoop 1 versterkt het licht,
- Door een lange druk op drukknoop 2 vermindert de lichtsterkte,
- Met een korte druk op drukknoop 3 doet u het licht aan,
- Met een korte druk op drukknoop 4 dooft u het licht.

## 4.3 Licht aandoen/doven (Druktoetsschakelaar) + 1-toets dimmer + Jaloezie, Omhoog / Omlaag

Module 8564 81 xx bestuurt de module radio 1 uitgang ON / OFF, 3 uitgangen dimmen en 4 uitgangen rolluik.

Werking:

- Een druk op drukknop 1 : Licht aandoen/doven,
- Een druk op drukknop 2 : Aandoen / Doven + Dimmen van het licht,
- Een druk op drukknop 3: Stijgen van een rolluik + Lamelverstelling / stop,
- Een druk op drukknop 4: Dalen van het rolluik + Lamelverstelling / stop.

Materiaal:

1x 8564 81 xx	1x 8502 01 00	1 module radio 1 uitgang ON / OFF
		
1 module 3 uitgangen dimmen	1 module 4 uitgangen rolluik	
		

Opmerking: Met de weerstandsmodule 8502 01 00 kan enkel de besturingsmodule gevoed worden.

Object KNX

N°	8564 81 xx		Module radio 1 uitgang ON / OFF
	Naam van het object		Naam van het object
0	Drukknop 1 - Status indicatie	→	Uitgang - Status indicatie
1	Drukknop 1 - AAN / UIT	→	Uitgang - AAN / UIT

N°	8564 81 xx		Module 3 dimuitgangen
	Naam van het object		Naam van het object
6	Drukknop 2 - Status indicatie	→	Uitgang - Status indicatie
7	Drukknop 2 - AAN / UIT	→	Uitgang - AAN / UIT
10	Drukknop 2 - Dimmen	→	Uitgang - Dimmen

N°	8564 81 xx			Module 4 uitgangen rolluik	
	Naam van het object			Naam van het object	
13	Drukknop 3 - Lamelverstelling / stop		→	Uitgang - Lamelverstelling / stop	
14	Drukknop 3 - Omhoog / Omlaag		→	Uitgang - Omhoog / Omlaag	
19	Drukknop 4 - Lamelverstelling / stop		→	Uitgang - Lamelverstelling / stop	
20	Drukknop 4 - Omhoog / Omlaag		→	Uitgang - Omhoog / Omlaag	

Parameters KNX

	8564 81 xx				Module radio 1 uitgang ON / OFF	Module 3 dimuitgange n	Module 4 uitgangen rolluik
	Drukknop 1	Drukknop 2	Drukknop 3	Drukknop 4			
Kanaal functie	Druktoetssc hakelaar	1-toets dimmer	Rolluik / jaloezie	Rolluik / jaloezie	Standaard instellingen	Standaard instellingen	Standaard instellingen
Functie type			2-toetsen	2-toetsen			
Functie			Omhoog	Omlaag			

Opmerking:

- Door een korte druk op de drukknoop 1 gaat het licht aan of dooft het in functie van het object **Statusindicatie** (ON of OFF),
- Door een korte druk op de drukknoop 2 gaat het licht aan of dooft het in functie van het object **Statusindicatie** (ON of OFF),
- Door een lange druk op de drukknoop 2 versterkt het licht,
- Door een tweede lange druk op drukknoop 2 vermindert de lichtsterkte, (De dimrichting wordt omgekeerd bij iedere nieuwe druk.)
- Door een korte druk op de drukknoop 3 of 4 stopt het rolluik of worden de jaloezieën gedraaid,
- Door een lange druk op drukknoop 3 gaan de rolluiken omhoog,
- Door een lange druk op drukknoop 4 gaan de rolluiken omlaag.

## 5. Belangrijkste eigenschappen

Product	8514 51 xx	8514 61 xx	8564 81 xx
Maximaal aantal groepsadressen	80	80	80
Maximaal aantal verbindingen	90	90	90

**Berker GmbH & Co. KG**

Klagebach 38

58579 Schalksmühle/Germany

Telefon + 49 (0) 2355/905-0

Telefax + 49 (0) 2355/905-111

[www.berker.de](http://www.berker.de)