

6LE00724Aa

## HIB4xxM

i

### Eerste handelingen

Controleer de volgende punten na ontvangst van het collo:

- de staat van de verpakking en van het toestel.
- Of de referentie van het toestel overeenkomt met uw bestelling.
- De inhoud van de verpakking
  - 1 toestel gemotoriseerde bronomschakelaar.
  - 1 zakje met hendel + bevestigingsklem.
  - 1 Quick start.

### Toebehoren

- Overbruggingsbaren en aansluitset.
- Bescherming van de platen.
- Hulpcontacten.

Deze Quick start-gids is bestemd voor gekwalificeerde personen welke bevoegd zijn voor het installeren van het toestel. De complete gebruikersaanwijzing kunt u downloaden vanaf de website hyperlink "<http://www.hager.com>".

- Dit systeem mag alleen worden geïnstalleerd en in bedrijf gesteld door gekwalificeerde en bevoegde personen.
- Onderhoudswerkzaamheden mogen alleen worden uitgevoerd door hiervoor opgeleide en bevoegde personen.
- Let op dat u geen werkzaamheden uitvoert aan kabels die zijn aangesloten op het vermogensdeel of op de bediening van de gemotoriseerde bronomschakelaar zodra de mogelijkheid bestaat dat het toestel onder spanning zou kunnen staan.
- Gebruik altijd een goede spanningsmeter om de afwezigheid van spanning te bevestigen.
- Let goed dat er geen metalen materialen in de kast vallen (risico van vlamboog).

- Voor 125-160A (Uimp = 8kV). Bij aansluitingen moet een afstand van minimaal 8 mm worden gerespecteerd tussen onder spanning staande delen en delen die bedoeld zijn om te worden geaard en tussen polen.
- Voor 200 - 630A (Uimp = 12kV). Bij aansluitingen moet een afstand van minimaal 14 mm worden gerespecteerd tussen onder spanning staande delen en delen die bedoeld zijn om te worden geaard en tussen polen.

Het niet in acht nemen van deze veiligheidsvoorschriften stelt de gebruiker en zijn omgeving bloot aan risico op ernstig lichamelijk letsel met mogelijk dodelijke afloop.



Risico op elektrocutie, brandwonden of ander letsel en/ of schade aan de apparatuur.  
Risico van beschadiging van het toestel indien het toestel is gevallen, dan is het beter om het te vervangen.

### Inbedrijfstelling

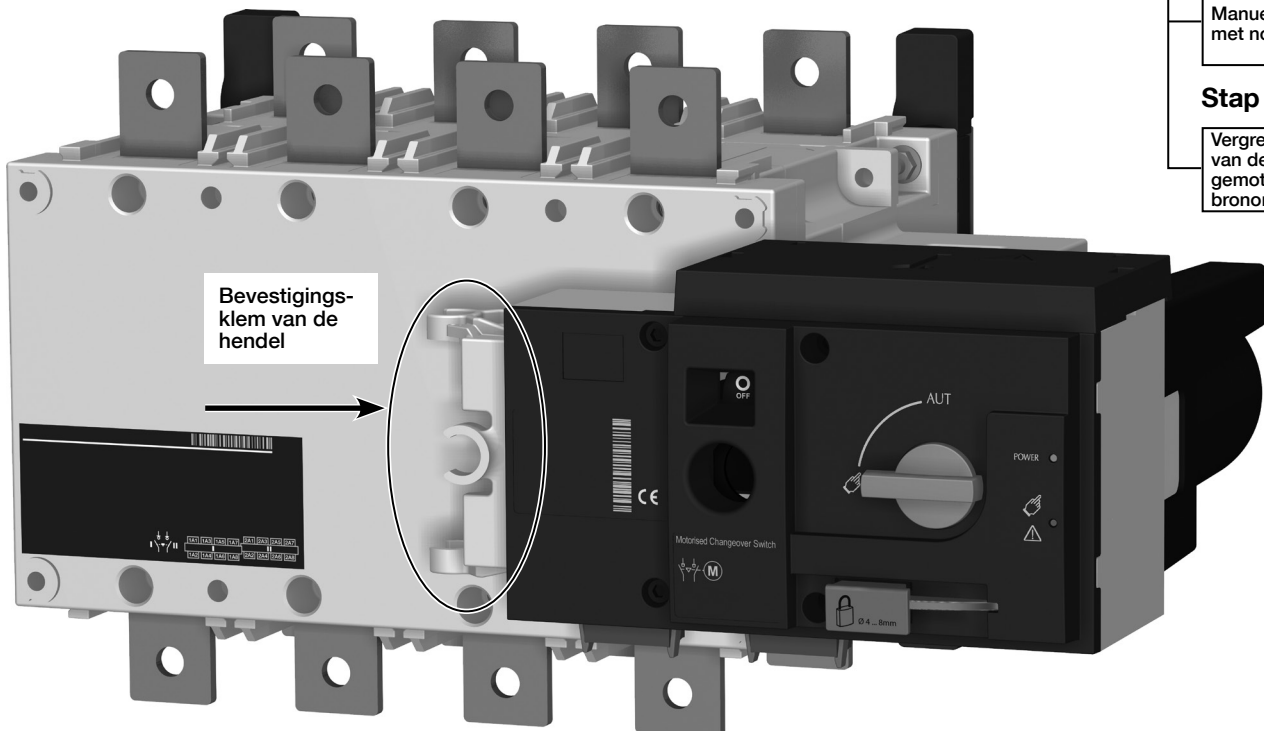
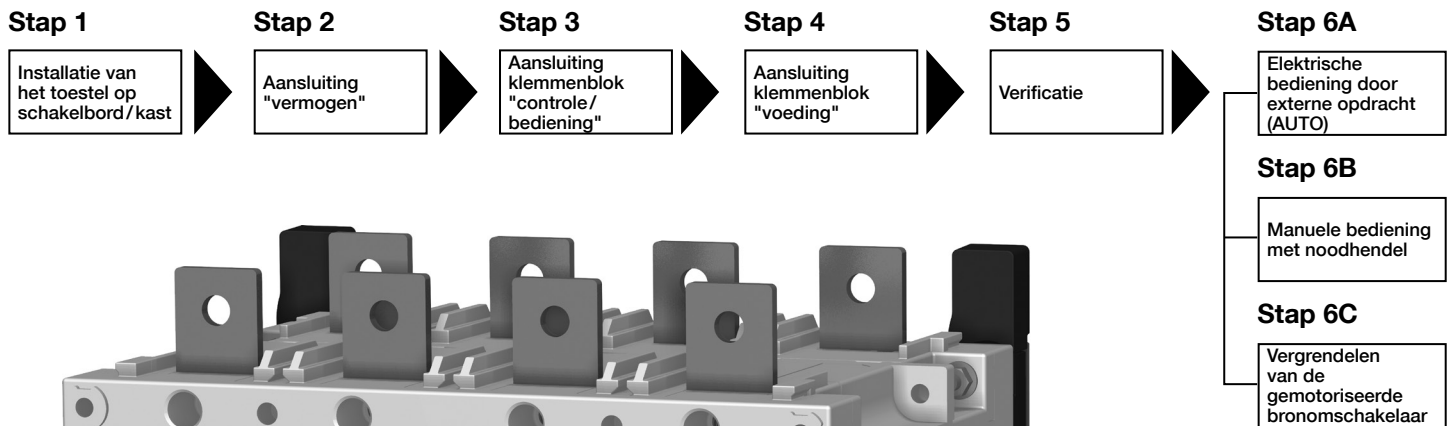

## 1. Installatie

Het toestel moet altijd worden geïnstalleerd op een vlak en stevig oppervlak.

**Doorsnede van de voorkant**

**Afmetingen in mm**

**Montagerichting**

M8 Type Z M8

**Montage**

125A tot 400A 500A, 630A

**Afdekkingen verwijderen**

	125A	160A	200A	250A	315A	400A	500A	630A
<b>F</b>	317				378			437
<b>M</b>	150				210			270
<b>T</b>	36				50			65
<b>C</b>			244					321
<b>U</b>	20			25		35		45
<b>W</b>	9				11			13
<b>CA</b>	10				15			20
<b>X</b>	22				33			37,5

## 2. Aansluiting van het vermogen

Aan te sluiten met kabelschoenen of starre/buigzame baren.

	125A	160A	200A	250A	315A	400A	500A	630A
Minimale sectie Cu kabel bij lth (mm <sup>2</sup> )	35		50	95	120	185	2 x 95	2 x 120
Minimale sectie Cu baar bij lth (mm <sup>2</sup> )							2 x 32 x 5	2 x 40 x 5
Maximale sectie Cu kabel bij lth (mm <sup>2</sup> )	50	95	120	150	240		2 x 185	2 x 300
Maximale sectie Cu baar bij lth (mm)		25			32			50
Type schroef		M8			M10			M12
Aanbevolen aanhaalkoppel (N.m)		8,3			20			40
Max. aanhaalkoppel (N.m)		13			26			45

## 3. Klemmenblok controle/commando

Het toestel moet in de manuele modus staan.

**CONTROL**

Enable Ctrl OFF II I O

312 313 314 315 316 317

**OUTPUTS**

AVAIL. II I O

63A 64A 24 14 04 13

Sluit het toestel aan met kabels van 1,5 tot 2,5mm<sup>2</sup>. M3-schroef - Aanhaalkoppel: min.: 0,5Nm - max.: 0,6Nm

## 4. Klemmenblok voeding

Verwijder de kap om de voeding van het toestel bereikbaar te maken en sluit het klemmenblok aan. Plaats de kap terug voor de inbedrijfstelling.

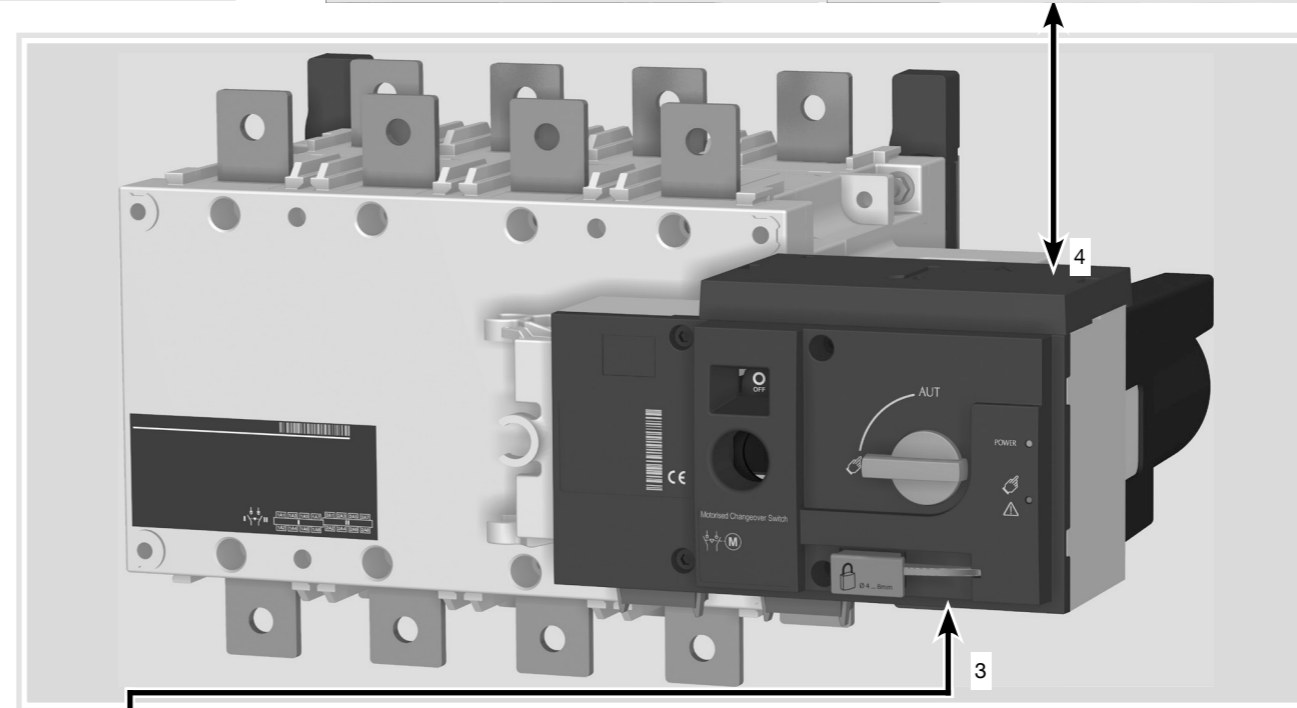
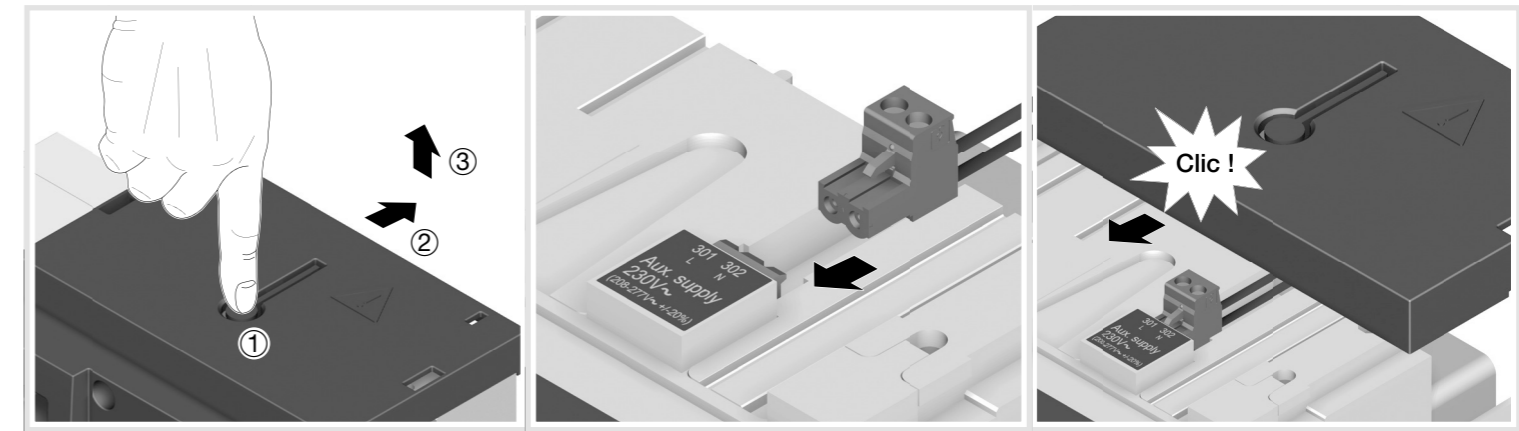

## 5. Verificatie

Controleer, nog steeds in de manuele modus, de bekabeling van het toestel; als deze correct is, schakel dan de voeding van het toestel in.

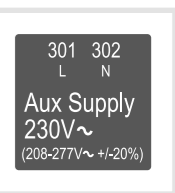
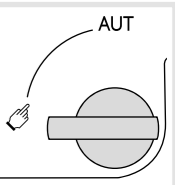

LED "Power" groen: aan.  
LED Manueel/Storing rood (toestel niet beschikbaar): aan.

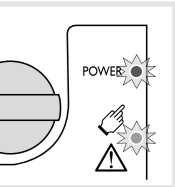

## 6A. Automatische werking

Controleer of de hendel niet in het toestel zit en draai de keuzeschakelaar in stand AUT.  
LED "Power" groen: aan.  
LED Manueel/Storing: uit.

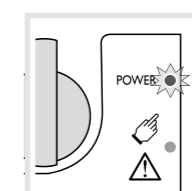
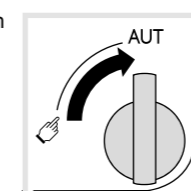

### Impulslogica

Opdracht I  
Opdracht O  
Opdracht II  
Positie I  
Positie O  
Positie II

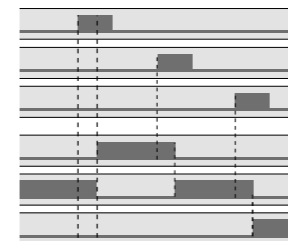

### Contactlogica

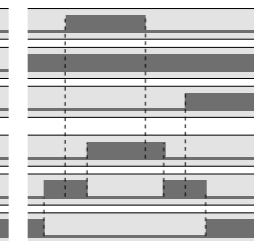

Imp. ≥60ms  
vast-gehouden

Om de controle mogelijk te maken: sluit het contact 312 met de 317.  
Om de voortgang te forceren in positie O/OFF: sluit het contact 313 met de 317.  
Om de logica van de schakelaar te selecteren: sluit het contact 316 met de 317.  
Om de gewenste positie te bereiken, sluit het bijbehorende contact.

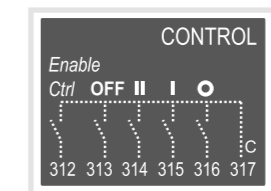

## 6B. Manuele werking

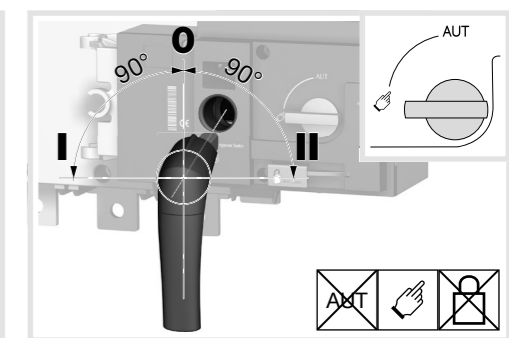

## 6C. Hangslotvergrendeling (standaard: in positie O)

