

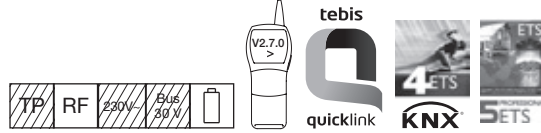

- (FR) Détecteur d'ouverture radio
- (DE) Funk-Öffnungsmelder
- (EN) Opening radio detector
- (IT) Rilevatore d'apertura radio

TRC301B



A Description/ Produktbeschreibung/ Description/ Descrizione

- | | |
|--|---|
| <p>① Détecteur</p> <ul style="list-style-type: none"> Ⓐ Touche et voyant Ⓑ Cache vis Ⓒ Contact magnétique intégré <p>② Porte-aimant</p> <p>③ Contact déporté</p> | <p>① Detector</p> <ul style="list-style-type: none"> Ⓐ Key and indicator Ⓑ Screw cover Ⓒ Built-in magnetic contact <p>② Magnet holder</p> <p>③ Remote contact</p> |
| <p>① Melder</p> <ul style="list-style-type: none"> Ⓐ Taste und Kontrollleuchte Ⓑ Schrauben-Abdeckung Ⓒ Integrierter Magnetkontakt <p>② Magnethalter</p> <p>③ Ausgelagerter Kontakt</p> | <p>① Rilevatore</p> <ul style="list-style-type: none"> Ⓐ Tasto e spia Ⓑ Coprivite Ⓒ Contatto magnetico integrato <p>② Portamagnete</p> <p>③ Contatto remoto</p> |

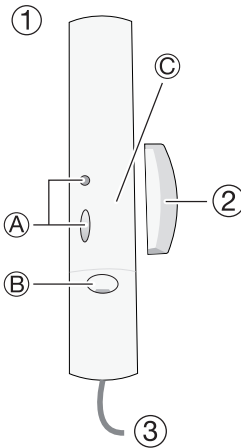

B Ouverture/ Öffnen/ Opening/ Apertura

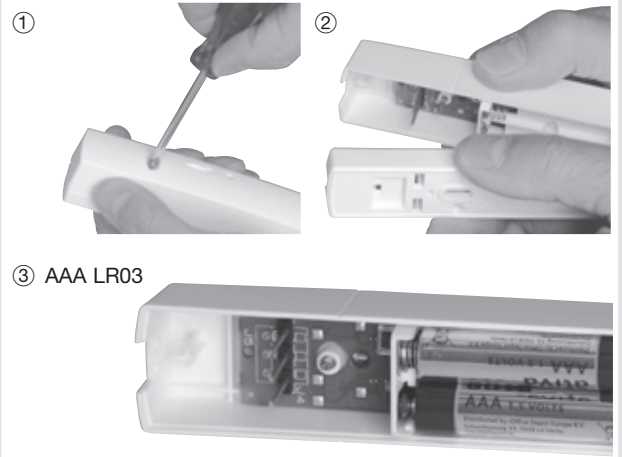

C Fixation/ Montage/ Fixing/ Fissaggio

Porte-aimant/ Magnethalter/ magnet holder/ Portamagnete

- | | |
|---|---|
| <p>① Porte-aimant</p> <ul style="list-style-type: none"> Ⓐ Capot Ⓑ Aimant Ⓒ Socle <p>② Détecteur</p> <p>③ Cales d'épaisseur</p> | <p>① Magnet holder</p> <ul style="list-style-type: none"> Ⓐ Guard Ⓑ Magnet Ⓒ Base plate <p>② Detector</p> <p>③ Spacer</p> |
| <p>① Magnethalter</p> <ul style="list-style-type: none"> Ⓐ Abdeckung Ⓑ Magnet Ⓒ Socket <p>② Melder</p> <p>③ Unterlegkeil</p> | <p>① Portamagnete</p> <ul style="list-style-type: none"> Ⓐ Copertura Ⓑ Magnete Ⓒ Zeppa di spessore <p>② Rilevatore</p> <p>③ Zeppa di spessore</p> |

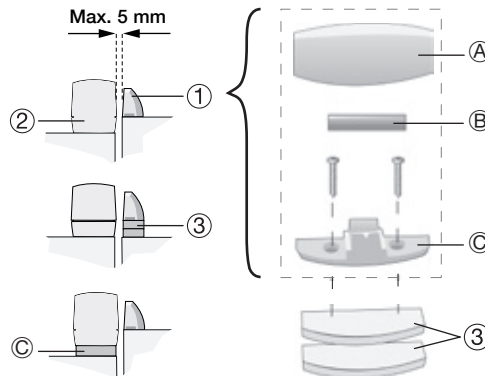

Contacts déportés/ Ausgelagerte Kontakte/ Remote contacts/ Contatti remoti

- | | |
|---|--|
| <p>① Contact sur le dormant</p> <ul style="list-style-type: none"> Ⓐ Capot Ⓑ Contact Ⓒ Socle Ⓓ Cales <p>① Kontakt an der Zarge</p> <ul style="list-style-type: none"> Ⓐ Abdeckung Ⓑ Kontakt Ⓒ Sockel Ⓓ Unterlegkeile <p>① Contact on the frame</p> <ul style="list-style-type: none"> Ⓐ Guard Ⓑ Contact Ⓒ Base plate Ⓓ Spacers <p>① Contatti sul fisso</p> <ul style="list-style-type: none"> Ⓐ Copertura Ⓑ Contact Ⓒ Zoccolo Ⓓ Zeppa di spessore | <p>② Contact sur l'ouvrant</p> <ul style="list-style-type: none"> Ⓐ Capot Ⓑ Aimant Ⓒ Socle Ⓓ Cales <p>② Kontakt am Fensterflügel</p> <ul style="list-style-type: none"> Ⓐ Abdeckung Ⓑ Magnet Ⓒ Sockel Ⓓ Unterlegkeile <p>② Contact on opening</p> <ul style="list-style-type: none"> Ⓐ Guard Ⓑ Magnet Ⓒ Base plate Ⓓ Spacers <p>② Contatti sul battente</p> <ul style="list-style-type: none"> Ⓐ Copertura Ⓑ Contact Ⓒ Zoccolo Ⓓ Zeppa di spessore |
|---|--|

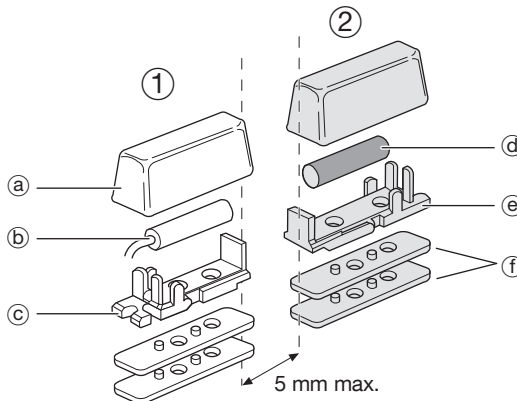

Positions des aimants
Position des Magneten
Magnet location
Posizione del magnete

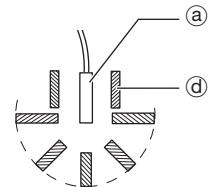

Description du produit

Le détecteur d'ouverture TRC301B est un émetteur radio KNX alimenté par pile. Il permet de signaler sur le bus l'ouverture d'une fenêtre ou d'une porte. Cette information peut aussi être utilisée pour lancer une commande KNX: mise en hors gel du chauffage, montée du volet, scène etc.

Le détecteur est équipé:

- d'un contact magnétique intégré
- d'un bornier permettant le raccordement d'un contact déporté.

Fonctions

Le TRC301B dispose d'un mode de fonctionnement automatique qui permet l'émission KNX sur chaque changement d'état du contact. Selon la configuration effectuée, 1 ou plusieurs informations seront émises.

Il est possible d'interrompre le mode **automatique** (ex : pour ouvrir une fenêtre sans couper le chauffage), pour cela, appuyer sur la touche .

Le voyant passe au rouge durant 1 seconde. Pour remettre le détecteur en fonctionnement **Auto** appuyer à nouveau sur la touche , le voyant passe au vert durant 1 seconde.

Les fonctions précises de ces produits dépendent de la configuration et du paramétrage.

Recommandations

Tout accès aux composants internes peut endommager le produit par décharges d'électricité statique.

Lors d'une intervention sur le produit prendre les précautions suivantes:

- Éviter tout contact direct ou par l'intermédiaire d'un outil métallique, avec les composants électroniques.
- Utiliser des outils non magnétiques.
- Avant d'accéder aux composants internes, toucher une surface métallique non peinte telle qu'une canalisation d'eau ou un matériel électrique relié à la terre.
- Limiter au maximum les déplacements entre deux accès aux composants internes. Sinon répéter l'opération ci-dessus avant chaque nouvelle intervention sur le produit.

Ouverture

- ① Dévisser la vis à l'aide d'un tournevis cruciforme
- ② Déclipser le capot du socle
- ③ Insérer 2 piles alcalines AAA LR03

Le changement de piles n'a aucune influence sur la configuration du produit.

Fixation

Choix de l'emplacement

Le détecteur doit être placé:

- à l'intérieur
- de préférence fixé sur le dormant de l'ouvrant à au moins 1 m du sol
- éloigné de tout source de parasites (compteur électrique, masse métallique etc.)
- sur une surface plane.

 Dans le cas d'une fixation sur support métallique, insérer une cale de bois ou de plastique de 20 mm d'épaisseur entre le socle et le bâti métallique.

Fixation du détecteur

Fixer le socle avec 2 vis adaptées au support ou avec de l'adhésif double face. En cas d'utilisation du contact déporté, choisir un embout passe-câble adapté à la section de votre câble.

Grappe de passe-câbles :



4 possibilités de montage :

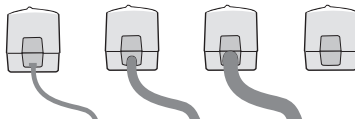

Fixation du porte-aimant

Lorsque l'ouvrant est fermé, le porte-aimant doit être positionné en face du contact d'ouverture incorporé à moins de 5 mm de celui-ci.

Aligner l'encoche verticale sur le porte-aimant avec la flèche située sur le socle du détecteur.

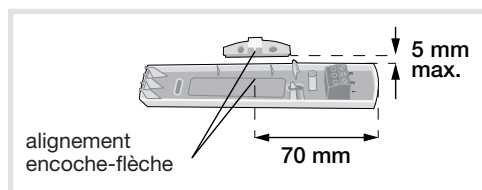

 **L'alignement latéral et l'ajustement en hauteur sont impératifs pour un fonctionnement correct du détecteur.**

Ajuster la hauteur du porte-aimant selon les schémas .

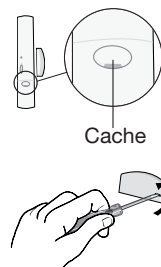

Si nécessaire, utiliser les cales de surépaisseur livrées pour le porte-aimant ou positionner une cale sous le détecteur d'ouverture  (non fournie). Fixer le socle du porte-aimant, placer l'aimant à l'intérieur du capot et le clipser sur le socle.

Clipser, puis visser le détecteur sur son socle. Positionner le cache de la vis (livré sur grappe du porte-aimant) sur le capot.



Pour déclipser le capot du porte-aimant, insérer un petit tournevis plat dans l'encoche prévue et faire un mouvement de rotation.

Fixation et raccordement du contact déporté

Voir schémas  et .

 L'utilisation des contacts D8931 et D8932 nécessite de raccorder les brins de couleur bleu et vert uniquement.



Récapitulatif des distances d'ouverture et de fermeture

Les distances d'ouverture et de fermeture entre le détecteur multicontact et l'aimant à partir desquels le contact incorporé analyse le changement d'état de l'issue sont indiquées dans le tableau .

Configuration

Cet émetteur peut être configuré de 3 façons différentes:

- **quicklinkQ** configuration sans outil: voir notice de configuration livrée avec les récepteurs radio.
- E-mode TX100/B V.2.7.0 ou >: descriptif des fonctions du produit disponible chez le constructeur.
- S-mode ETS via TR131: logiciel d'application STRC301B. Base de données et descriptif disponible chez le constructeur.

Faites un appui sur la touche  lors de la phase d'apprentissage pour le TX100 ou pour l'adressage en ETS (Voir schéma .

Sélection des entrées

- Entrée 0: détection d'ouverture - indication d'état (non disponible en **quicklinkQ**)
- Entrée 1: contact fonction interrupteur.

En mode configuration, la sélection des entrées se fait par un appui court sur la touche  pour l'entrée 0 et par un appui long > 5 sec. pour l'entrée 1.

 Pour changer de mode de configuration, il faut obligatoirement faire un "retour usine" du produit.

Signalisation du voyant



Piles faibles	- Clignotement rouge 1 sec.
Mode automatique sur ouverture/fermeture fenêtre	- Clignotement orange 1 sec. si aucun lien n'est configuré - Flash vert 100 ms si lien configuré
Changement de mode par appui sur touche 	
Auto → Arrêt	- Allumé rouge 1 sec.
Arrêt → Auto.	- Allumé vert 1 sec.

Contact déporté

Pour augmenter, les capacités du détecteur il est possible de raccorder un contact déporté (contact libre de potentiel, aucune tension ne doit être appliquée sur les entrées filaires).

Les deux contacts (fenêtre + contact déporté) sont alors traités comme une fonction logique "OU". Pour activer la détection par le contact déporté, il faut actionner au moins une fois sa fenêtre. Pour retirer un contact déporté déjà activé, il faut faire un reset du produit en retirant les piles durant 30 s.

Retour usine

Appuyer et maintenir le bouton poussoir  jusqu'au clignotement de la LED  (>10s) puis relâcher.

La fin du retour usine est signalée par l'extinction de la LED .

Cette opération provoque l'effacement complet de la configuration du produit. Après un "retour usine", attendre 15 s avant de procéder à une configuration.

Accessoires

D8924 Contact d'ouverture saillie avec bornier, filaire.

D8931 Contact d'ouverture universel, protégé, blanc, filaire.

D8932 Contact d'ouverture universel protégé brun, filaire.

Accessoires non disponibles sur tous les marchés. Possibilité d'utiliser d'autres contacts à aimant libre de potentiel (fonctionnement non garanti).



Appareil à installer uniquement par un installateur électricien selon les normes d'installation en vigueur dans le pays.

Respecter les règles d'installation TBTS.

Ne pas installer ce module à l'extérieur du bâtiment.

Utilisable partout en Europe  et en Suisse

Par la présente hager Controls déclare que l'appareil détecteur d'ouverture radio est conforme aux exigences essentielles et aux autres dispositions pertinentes de la directive 2014/53/UE. La déclaration CE peut être consultée sur le site : www.hagergroup.com

Produktbeschreibung **A**

Der Öffnungsmelder TRC301B ist ein batteriebetriebener KNX-Funksender. Er dient dazu, dem Bus die Öffnung eines Fensters oder einer Tür zu melden.

Diese Information kann ebenfalls dazu dienen, einen KNX-Steuerbefehl anzustoßen: Frostschutzbetrieb der Heizung, Aufwärtsbewegung des Rollladens, Szene usw.

Der Melder ist folgendermaßen ausgestattet:

- mit einem integrierten Magnetkontakt
- mit einer Anschlussleiste zum Anschluss eines ausgelagerten Kontakts.

Betrieb

Der TRC301B hat einen Automatikmodus, mit dem KNX-Meldungen zu jeder Zustandsänderung des Kontakts gesendet werden können. Je nach bewerkstelligter Konfiguration werden eine oder mehrere Informationen gesendet.

Der Automatikmodus kann unterbrochen werden (z. B. um ein Fenster zu öffnen, ohne die Heizung abzustellen). Dazu die Taste **A** betätigen. Die Kontrollleuchte leuchtet 1 Sekunde lang rot. Um den Öffnungsmelder wieder in den Automatikmodus zu schalten, erneut die Taste **A** betätigen. Die Kontrollleuchte leuchtet 1 Sekunde lang grün.

Die genauen Funktionen dieser Geräte hängen von der jeweiligen Konfiguration und den jeweiligen Parametereinstellungen ab.

Empfehlungen

Der Zugriff auf die internen Bauteile kann zu Beschädigungen des Gerätes durch statische Entladung führen. Wenn Sie das Gerät öffnen wollen, sind folgende Vorsichtsmaßnahmen zu treffen:

- Direkter Kontakt oder Kontakt über ein Metallwerkzeug mit den elektronischen Bauteilen.
- Verwenden Sie nichtmagnetische Werkzeuge.
- Bevor Sie die internen Bauteile berühren, berühren Sie zuerst eine unlackierte Metallfläche beispielsweise eine Wasserleitung oder eine geerdete Elektroeinrichtung.
- Gehen Sie zwischen zwei Kontakten mit den internen Bauteilen nicht im Raum umher. Ansonsten sind vor jedem neuen Eingriff am Produkt die obigen Schritte zu wiederholen.

Öffnen **B**

- ① Schraube mit Hilfe eines Kreuzschlitz-Schraubenziehers lösen
- ② Gehäusedeckel vom Sockel ablösen
- ③ 2 Alkalizellen einlegen, Typ AAA LR03

Das Auswechseln der Batterien hat keinerlei Auswirkungen auf die Gerätekonfiguration.

Montage

Wahl des Einbauortes

Der Melder ist folgendermaßen zu platzieren:

- im Innenbereich
- vorzugsweise an der Zarge des Fensterflügels, mindestens 1 m über dem Boden
- in ausreichend Abstand von Störsignalquellen aller Art (Stromzähler, metallene Masse usw.)
- auf einer ebenen Fläche.

B Bei Montage auf Metalluntergrund ist ein Holz- oder Kunststoffkeil, Stärke 20 mm, zwischen Sockel und Metallrahmen zu platzieren.

Befestigung des Melders

Sockel mit 2 geeigneten Schrauben oder mit Doppelklebeband am Untergrund befestigen. Bei Verwendung eines ausgelagerten Kontakts einen passenden Kabeldurchführungsanschluss für Ihren Kabelquerschnitt wählen.

Bündelung von Kabeldurchführungen:



4 Montagemöglichkeiten:

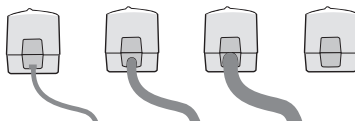

Montage des Magnethalters **C**

Wenn das Fenster geschlossen ist, ist der Magnethalter gegenüber dem eingebauten Öffnungskontakt, in weniger als 5 mm Abstand von diesem, zu platzieren.

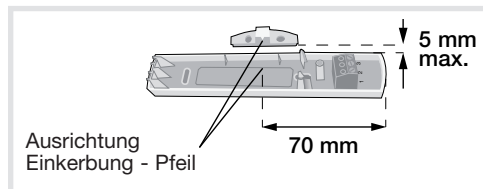

Richten Sie die vertikale Einkerbung des Magnethalters auf den Pfeil am Sockel des Melders aus.

B Die seitliche Ausrichtung und die genaue Höhenabstimmung sind für den einwandfreien Betrieb des Melders unerlässlich.

Nach Bedarf sind die zusätzlich mitgelieferten Unterlegkeile für den Magnethalter zu verwenden, oder es ist ein Keil unter dem Öffnungsmelder zu platzieren (nicht im Lieferumfang enthalten). Sockel des Magnethalters montieren, Magneten in die Abdeckung einlegen und diese auf den Sockel aufstecken. Melder aufstecken und am Sockel verschrauben **2**.

Schraubenabdeckungen auf der Abdeckung montieren (an der Magnethalterung mitgeliefert).

Um die Abdeckung des Magnethalters zu lösen, führen Sie einen kleinen flachen Schraubenzieher in die hierfür vorgesehene Einkerbung stecken und drehen.

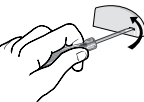
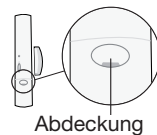

Montage und Anschluss der ausgelagerten Kontakte

Siehe Zeichnungen **C** und **E**.

B Wenn die Kontakte D8931 und D8932 verwendet werden, dürfen nur der blaue und der grüne Draht angeschlossen werden.

Zusammenfassung der Öffnungs- und Schließabstände

Öffnungs- und Schließabstände zwischen dem Mehrkontaktmelder und dem Magneten, von welchem aus der eingebaute Kontakt die Zustandsänderung des Ausgangs analysiert. (beigefügte Tabelle **D**).

Konfiguration

Dieser Sender lässt sich auf 3 unterschiedliche Arten konfigurieren:

- **quicklinkQ** -Konfiguration ohne Werkzeug, siehe die mit den Funkempfängern gelieferte Anleitung.
- E-mode-Konfiguration via TX100/B V.2.7.0 oder >: Beschreibung der Gerätefunktionen beim Hersteller erhältlich.
- S-mode (ETS) via TR131: für Nutzer von ETS, Anwendungssoftware STRC301B. Datenbank und Beschreibung beim Hersteller erhältlich.

Gerät durch länger anhaltende Betätigung der Taste **cg** in der Lernphase des TX100 oder zur Adressierung in der ETS-Software in den Konfigurationsmodus versetzen. (Siehe Zeichnung **F**).

Auswahl der Eingänge

- Eingang 0: Öffnungsmeldung – Statusanzeige (nicht verfügbar in **quicklinkQ**)
- Eingang 1: Kontakt Schalterfunktion.

Im Konfigurationsmodus erfolgt die Auswahl der Eingänge durch kurzen Druck auf Taste **A** für Eingang 0 und einen langen Druck (> 5 Sekunden) für Eingang 1.

B Um den Konfigurationsmodus zu ändern, ist das Gerät obligatorisch auf "Werkseinstellungen" zuzusetzen.

Meldungen der Kontrollleuchte **A**

Batterien leer	- Rot blinkend 1 Sek.
Automatische Betriebsart Öffnen oder Schließen des Fensters	- Orange blinkend 1 Sek., wenn keine Verbindung konfiguriert ist - Grün blitzend 100 ms, falls eine Verbindung konfiguriert ist
Wechsel der Betriebsart durch die Taste A Auto → Inaktiv Inaktiv → Auto.	- Rot leuchtend 1 Sek. - Grün leuchtend 1 Sek.

Ausgelagerter Kontakt

Um die Kapazitäten des Melders zu erhöhen, lässt sich ein ausgelagerter Kontakt (spannungsfreier Kontakt, es darf keine Spannung an den verkabelten Eingängen anliegen) anschließen. Die beiden Kontakte (Fenster + ausgelagerter Kontakt) werden dann als logisches „ODER“ behandelt. Um den Meldebetrieb des ausgelagerten Kontakts zu aktivieren, ist das Fenster mindestens einmal zu betätigen. Um einen bereits aktivierten ausgelagerten Kontakt zu entfernen, muss das Gerät zurückgesetzt werden. Dazu für 30 s die Batterien entnehmen.

Zurücksetzen auf Werkseinstellungen

Taster **cg** drücken und gedrückt halten, bis die LED **cfg** blinkt (>10 Sekunden), dann loslassen. Das Zurücksetzen auf Werkseinstellungen wird durch das Erlöschen der LED **cfg** angezeigt. Bei dieser Aktion wird die komplette Konfiguration des Gerätes gelöscht. Nach dem Zurücksetzen auf Werkseinstellungen ist eine Wartezeit von 15 Sekunden abzuwarten, bevor die Konfiguration vorgenommen werden kann.

Zubehör

- D8924** Öffnungskontakt, Aufputzgerät mit Klemmleiste, verdrahtet
- D8931** Universal-Öffnungskontakt, geschützt, weiß, verdrahtet
- D8932** Universal-Öffnungskontakt, geschützt, braun, verdrahtet

Zubehör nicht in allen Ländern erhältlich. Die Möglichkeit zum Einsatz zusätzlicher spannungsfreier Magnetkontakte ist nicht gewährleistet.



Einbau und Montage dürfen nur durch eine Elektrofachkraft erfolgen gemäß den einschlägigen Installationsnormen des Landes erfolgen. Installationsvorschriften zur Schutzmaßnahme SELV beachten. Gerät nicht für die Verwendung im Freien umbauen.

Verwendbar in ganz Europa **CE** und in der Schweiz

Hiermit erklärt hager Controls, dass dieses/dieser/diese Funk-Öffnungsmelder mit den grundlegenden Anforderungen und den anderen relevanten Vorschriften der Richtlinie 2014/53/UE übereinstimmt". (BMWV) Die CE-Konformitätserklärung steht auf der Webseite www.hagergroup.com zur Verfügung.

Product description A

The opening detector TRC301B is a battery-powered KNX radio transmitter. It enables the opening of a window or door to be signalled on the bus. This information can also be used to trigger a KNX command: set heating to frost protection, raise the shutter, change scene etc.

The detector is equipped with:

- a built-in magnetic contact
- a connector block for connection of a remote contact.

Functions

The TRC301B has an automatic function which can send a KNX signal on each change of state of the contact. According to the configuration effected, 1 or more pieces of information will be sent.

It is possible to override the automatic mode (e.g. to open a window without switching off the heating). To do this, press key A.

The indicator LED switches to red for 1 second. To return the detector to Auto mode, press again on key A; the indicator lamp changes to green for 1 second.

The specific functions of this product are defined in its configuration and set-up.

Recommendations

Contact with the inside components may damage the device due to static electricity discharge.

- avoid hand contact, or by means of a metal tool, with the electronic components or the metal sections of the connector blocks.
- use nonmagnetic tools,
- before reaching the internal components, discharge your static electricity by touching an unpainted metal surface such as a water pipeline or a grounded electrical device,
- do not make back-and-forth movements while working on the inside component. If not possible, repeat the above operations before any new intervention on the product.

Opening B

- 1 Unscrew the product using Phillips screwdriver.
- 2 Pull up the base guard.
- 3 Insert 2 alkaline batteries AAA LR03.

Battery change has no effect on product configuration.

Fixing Selection of location

The detector shall be located:

- Inside the building,
- Preferably fitted to the opening frame and at least 1m above the ground,
- Away from any source of interference (electrical meter, metal mass...),
- On a plane surface.

! When fixing on a metal frame, insert a 20mm thick wood or plastic spacer between the device base and the metal frame.

Fixing of detector

Fix the base using 2 screws suited to the supporting materials or double-sided mounting tape. If a remote contact is used, select a cable grommet suitable for the cross-section of your cable.

Cluster of cable grommets:

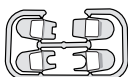

4 fixing options

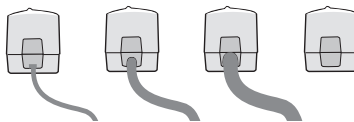

Fixing of magnet holder C

When the opening is closed, the magnet holder shall be positioned opposite the opening built-in contact with a clearance shorter than 5mm.

Align the magnet holder vertical notch opposite the arrow located on the detector base.

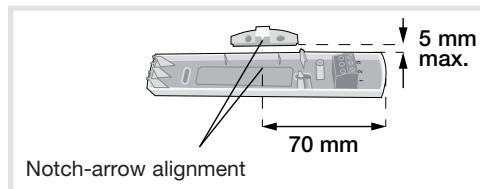

! Side alignment and height adjustment are required for correct operation of the detector.

Adjust magnet holder height according to the diagram C. If necessary, use extra thickness spacers supplied with the magnet holder or insert a spacer under the opening detector (not provided).

Fix the base plate of the magnet holder, fit the magnet inside the guard and clip it onto the base plate 2.

Clip then screw the detector on its base plate.

Fit the screw cover (supplied on magnet holder cluster) to the guard cover.

Insert a small flat screwdriver in the notch provided to remove the magnet holder, then move it in rotation.

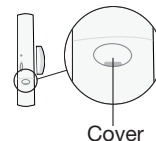

Fixing and connecting of remote contact

See diagrams C and E.

! The use of contacts D8931 and D8932 requires connecting only blue and green wires.

Summary of opening and closing distances

The built-in contact of the device uses such distances between the multicontact detector and the magnet to record any change of window position (see attached table D).

Configuration

This transmitter may be configured in 3 different ways:

- **quicklinkQ** : configuration without tool, see User's Instructions supplied with the radio transmitters.
- E-mode TX100/B V.2.7.0 or > : Description of product features is available from the Manufacturer.
- S-mode ETS via TR131 : for ETS user, application software STRC301B. Database and description of software application available from the Manufacturer.

Press cfig pushbutton once at TX100 learning phase or for addressing in ETS. (See diagram F).

Input selection

- Input 0: opening detection - state indication (not available in **quicklinkQ**)
- Input 1: function contact switch.

In configuration mode, the inputs are selected by a short press of key A for input 0 and a long press (> 5 seconds) for input 1.

! Product factory return is required to change the configuration mode.

Indicator operation A

Empty batteries	- Red flashing 1 sec.
Automatic mode Window opening or closing	- Orange flashing 1 sec. if no link is configured - Green flashing 100 ms if link is configured
Changing the mode by pressing key A	
Auto. → Stop	- Lit red 1 sec.
Stop → Auto.	- Lit green 1 sec.

Remote contact

It is possible to connect a remote contact in order to increase the capabilities of the detector (floating contact, no voltage must be applied to the wired inputs).

The two contacts (window + remote contact) are handled as an "OR" logic function. To activate detection by the remote contact, its window must be activated at least once. To remove an already active remote contact, the product must be reset by removing the batteries for 30 sec.

Factory reset

Keep pushbutton cfig down until the LED flashes (>10s) then release it.

LED cfig turns off when factory reset is completed. This operation deletes completely product configuration. After factory return, wait 15s before doing a new configuration.

Accessories

D8924 Projection opening contact with connector block, wire.

D8931 Universal opening contact, protection, white, wire.

D8932 Universal opening contact, protection, brown, wire.

Accessories not available in all markets. It is possible to use other floating magnetic contacts but operation is not guaranteed.



This device is to be installed only by a professional electrician according to local applicable installation standards. Conform to SELV installation rules. Not to be installed outside.

Usable throughout Europe and in Switzerland

Hager Controls hereby declares that the radio opening detector device complies with the essential requirements and other relevant provisions of Directive 2014/53/EU. The CE declaration is available on the www.hagergroup.com site.

Descrizione del prodotto A

Il rilevatore di apertura TRC301B è un trasmettitore radio KNX alimentato a batteria. Permette di segnalare sul bus l'apertura di una finestra o di una porta. Questa informazione può essere utilizzata anche per lanciare un comando KNX: messa in antigelo del riscaldamento, salita tapparella, scenario, ecc.

Il rilevatore è dotato:

- di un contatto magnetico integrato
- di una morsettiera che consente il collegamento di un contatto remoto.

Funzioni

Il TRC301B dispone di una modalità operativa automatica che permette la trasmissione KNX ad ogni cambiamento di stato del contatto. A seconda della configurazione, saranno trasmesse una o più informazioni.

È possibile interrompere la modalità automatica (es.: per aprire una finestra senza disattivare il riscaldamento), premendo il tasto A.

La spia diventa rossa per 1 sec. Per riportare il rilevatore in modalità **Auto**, premere nuovamente il tasto A, la spia diventa verde per 1 sec.

Le funzioni precise di questo strumento dipendono dalla configurazione e dalla parametrizzazione.

Raccomandazioni

Ogni accesso ai componenti interni può danneggiare il prodotto mediante scariche d'elettricità statica.

Durante un intervento sul prodotto prendere le seguenti precauzioni:

- evitare qualsiasi contatto diretto (o mediante uno strumento metallico) con i componenti elettronici o le parti metalliche delle morsettiere di connessione,
- utilizzare strumenti non magnetici,
- prima di accedere ai componenti interni, toccare una superficie metallica non dipinta per esempio una canalizzazione d'acqua o un materiale elettrico collegato alla terra,
- limitare al massimo gli spostamenti fra due accessi ai componenti interni. Altrimenti ripetere la precedente operazione prima di ogni nuovo intervento sul prodotto.

Apertura B

- 1 Svitare la vite mediante un cacciavite cruciforme,
- 2 rimuovere la copertura dello zoccolo,
- 3 inserire 2 pile alcaline AAA LR03.

La sostituzione delle pile non ha nessuna influenza sulla configurazione del prodotto.

Fissaggio

Sceita dell'ubicazione

Il rilevatore va collocato:

- all'interno,
- preferibilmente fissato sul controtelaio fisso del battente ad almeno 1 metro dal suolo,
- lontano da ogni fonte di correnti parassite (contatore elettrico, massa metallica...),
- su una superficie piana.

! Trattandosi di un fissaggio su supporto metallico, inserire una zeppa di legno o di plastica (spessore: 20 mm) fra lo zoccolo e il basamento metallico.

Fissaggio del rilevatore

Fissare lo zoccolo con 2 viti adatte al supporto oppure con adesivo double-face.

In caso di utilizzo del contatto remoto, scegliere un raccordo per boccola adatto alla sezione del cavo (fare riferimento alle seguenti figure).

Raggruppamento delle boccole:

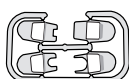

Quattro (4) possibilità di montaggio:

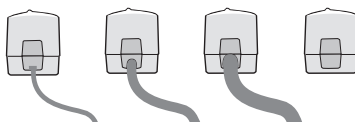

Fissaggio del portamagnete C

Quando il battente è chiuso, il portamagnete va posizionato di fronte al contatto d'apertura integrato a meno di 5 mm di distanza.

Allineare la tacca verticale sul portamagnete con la freccia visibile sullo zoccolo del rilevatore.

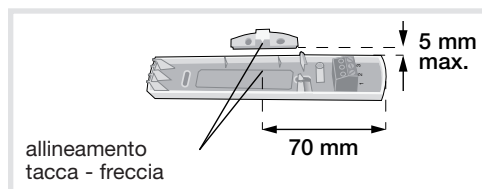

! L'allineamento laterale e l'adattamento in altezza sono tassativi per un corretto funzionamento del rilevatore.

Adattare l'altezza del portamagnete secondo i seguenti schemi C.

Se necessario, utilizzare le zeppe di sovrappessore consegnate per il portamagnete o posizionare una zeppa sotto il rilevatore d'apertura 2 (non fornita).

Fissare lo zoccolo del portamagnete, posizionare il magnete all'interno della copertura e fissarlo con clip sullo zoccolo.

Fissare con le clip, dopodiché avvitare il rilevatore sul suo zoccolo.

Posizionare lo schermo della vite (fornito con il raggruppamento del portamagnete) sulla copertura.

Per staccare la copertura dal portamagnete, inserire un piccolo cacciavite piatto nell'apposita tacca ed effettuare un movimento di rotazione.

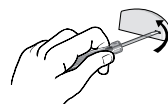
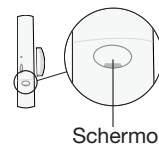

Fissaggio e raccordo dei contatti remoti

Vedere schemi C e E.

! L'utilizzo dei contatti D8931 e D8932 richiede il raccordo dei fili di colore blu e verde unicamente.

Riepilogo delle distanze d'apertura e di chiusura

Fra il rilevatore multicontatto e il magnete mediante quali il contatto integrato analizza il cambiamento dello stato della finestra (tabella allegata D).

Configurazione

E' possibile configurare il emittente in 3 modi diversi:

- **quicklinkQ** configurazione senza strumenti: consultare il libretto fornito con i ricevitori radio.
- E-mode TX100/B V.2.7.0 o superiore: descrizione delle funzioni del prodotto disponibile presso il costruttore.
- S-mode ETS via TR131: Software applicativo STRC301B. Base di dati e descrizione del software applicativo disponibile presso il costruttore.

Mettete lo strumento in modo configurazione premendo il pulsante cfg in fase d'apprendimento del TX100 oppure per l'indirizzamento in ETS. (Vedere schema F).

Selezione degli ingressi

- Ingresso 0: rilevamento apertura – indicazione di stato (non disponibile in **quicklinkQ**)
- Ingresso 1: contatto funzione interruttore.

In modalità configurazione, la selezione degli ingressi avviene attraverso premendo brevemente il tasto A per l'ingresso 0 e premendolo invece a lungo (> 5 sec.) per l'ingresso 1.

! Per cambiare modo di configurazione, occorre obbligatoriamente effettuare un ripristino delle impostazioni di fabbrica dello strumento.

Funzionamento della spia A

Pile scariche	- Lampeggio rosso 1 sec.
Modo automatico Apertura o chiusura della finestra	- Lampeggio arancione 1 sec. se non è configurato nessun collegamento - Lampeggio verde 100 ms con collegamento configurato
Cambio di modalità premendo il tasto A Auto. → Stop Stop → Auto.	- Accesa a luce rossa 1 sec. - Accesa a luce verde 1 sec.

Contatto remoto

Per aumentare le capacità del rilevatore, è possibile collegare un contatto remoto (contatto esente da potenziale, nessuna tensione deve essere applicata sugli ingressi filari).

I due contatti (finestra + contatto remoto) sono allora considerati come una funzione logica "OR". Per attivare il rilevamento tramite il contatto remoto, occorre azionare almeno una volta la relativa finestra. Per rimuovere un contatto remoto già attivato, occorre effettuare un reset del prodotto, estraendo le batterie per 30 sec.

Ripristino della configurazione di fabbrica

Premere e mantenere premuto il pulsante cfg fino al lampeggio del LED cfg (>10s) poi abbandonare. La fine della configurazione di fabbrica è segnalata dallo spegnimento del LED cfg.

L'operazione provoca la soppressione completa della configurazione del prodotto.

Dopo un ripristino fabbrica attendere 15 s prima di procedere ad una configurazione.

Accessori

D8924 Contatto d'apertura apparente con morsettiera, filare.

D8931 Contatto d'apertura universale, protetto, bianco, filare.

D8932 Contatto d'apertura universale protetto bruno, filare.

Accessori non disponibili su tutti i mercati. Possibilità di utilizzo di altri contatti a magnete esenti da potenziale (funzionamento non garantito).





L'apparecchio va installato solo da un installatore elettricista secondo le norme d'impianto vigenti nel paese.
Rispettare le norme d'installazione TBTS.
Non idoneo ad installazione in esterni.

Utilizzabile in tutta Europa e in Svizzera

Con la presente hager Controls dichiara che il dispositivo rilevatore di apertura radio è conforme ai requisiti essenziali e alle altre disposizioni pertinenti definite dalla direttiva 2014/53/UE.
La dichiarazione di conformità UE può essere consultata sul sito Internet: www.hagergroup.com.

D Distance d'ouverture et fermeture du contact incorporé
Öffnungs- und Schließ-Abstand des eingebauten Kontakts
Opening and closing clearances of the built-in contact
Distanza d'apertura e chiusura del contatto integrato

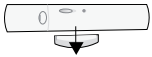
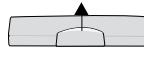
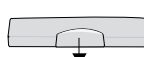
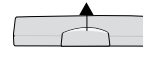
(en mm)
 (in mm)
 (in mm)
 (in mm)

Mouvements Bewegungen Movements Movimenti	Etat du contact/ Kontaktzustand State of contact/ Stato del contatto	Support/Untergrund/ Support/Supporto			
		Bois/Holz/Wood/legno		Fer doux/Untergrund aus Weicheisen/Soft iron/Ferro dolce	
Ecartement Abstand Spacing Scostamento					
	Ouverture/Öffnen/Opening/Apertura	23		22	
	Fermeture/Schließen/Closing/Chiusura	11		11	
Glissement/ Bewegung sliding/ scorrimento					
Vertical/ Vertikale vertical/ verticale	Ouverture/Öffnen/Opening/Apertura	15	24	24	19
	Fermeture/Schließen/Closing/Chiusura	9	9	15	8
Horizontale/ Horizontale Horizontal/ Orizzontale	Ouverture/Öffnen/Opening/Apertura	15	12	15	12
	Fermeture/Schließen/Closing/Chiusura	9	7	8	6

E Raccordement du contact déporté
Anschluss des ausgelagerten Kontakts
Connection of the remote contact
Raccordo del contatto remoto

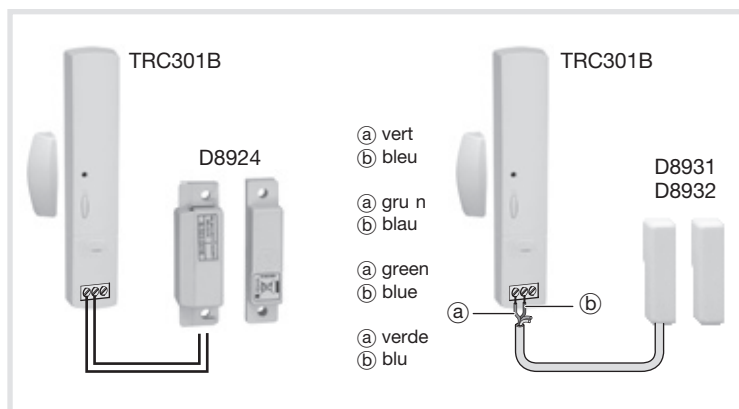

F Configuration
**Konfigurations
 Configuration
 Configurazione**

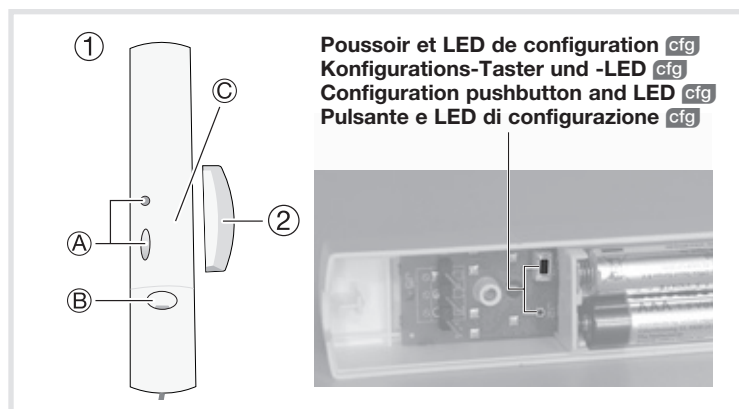

Caractéristiques techniques	Technische Daten	Technical features	Caratteristiche tecniche	
Contact magnétique intégré	Integrierter Magnetkontakt	Built-in magnetic contact	Contatto magnetico integrato	1
Distance maximum pour contact déporté	Maximaler Abstand für ausgelagerten Kontakt	Maximum distance for remote contact	Dist. massima per contatto remoto	< 3 m
Environnement	Umgebungsbedingungen	Environment	Ambiente	Intérieur/Innen/Interior/ Interno
Alimentation	Stromversorgung	Power supply	Alimentazione	2 x  Piles alcalines/Alkalizellen/alkaline batteries/pile alcaline AAA LR03 1,5V 1200mAh
Durée de vie des piles	Lebensdauer der Batterien	Battery lifetime	Longevità delle pile	4 ans en usage courant/Jahre im Normalbetrieb/years under normal operation/se uso corrente
Liaison radio	Funkverbindung	Radio link	Collegamento radio	868.3 MHz
Voyant	Kontrollleuchte	Indicator	Spia	1
Température de fonctionnement	Betriebstemperatur	Operating temperature	Temperatura di funzionamento	0°C ... +50°C
Température de stockage	Lagerungstemperatur	Storage temperature	Temperatura di stoccaggio	-25°C ... +70°C
Indice de protection mécanique	Mechanischer Schutzgrad	Mechanical protection class	Indice di protezione meccanica	IP20/IK04
Dimensions (LxHxp)	Abmessungen (LxHxT)	Dimensions (LxHxD)	Dimensioni (LxAxP)	138x26x31 mm
Poids (avec piles)	Gewicht (mit Batterien)	Weight (with batteries)	Peso (con pile)	70 g
Rapport cyclique d'émission	Einschaltdauer Sender	Transmitter duty cycle	Ciclo di lavoro del trasmettitore	1%
Catégorie de réception	Empfänger Kategorie	Receiver category	Ricevitore categoria	2
Puissance maximale d'émission	Maximale Sendeleistung	Maximum output power	Potenza massima di emissione	25mW
Média de Communication RF KNX	RF KNX Übertragungsmedien	Communication Media RF KNX	Mezzo di comunicazione RF KNX	RF1.R