

D Montageanleitung Anschlusssockel Relais Relais-Modul

NL Installatiegids Opbouwsokkel Interface relais kaart

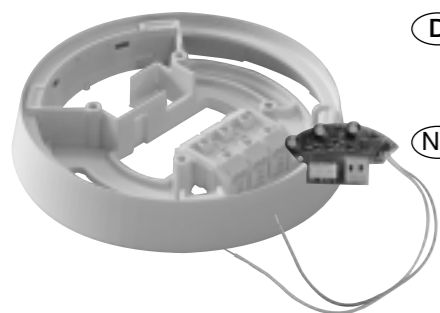

TPG 580A (weiß) / TPG 580B (silber) / TPG 580C (braun) TPG 581

Beschreibung

Der Anschluss-Sockel TPG 580 verfügt über eine Verbindungsklemmleiste, über die mehrere Rauchwarn- oder Wärmewarmmelder problemlos miteinander verdrahtet werden können. Optional ist der Sockel mit einem Relais-Interface TPG 581 erhältlich, über das ein Lichtsignal, ein telefonischer Alarmgeber oder eine beliebige andere Anwendung ausgelöst werden kann, die im Fall einer Detektion mittels eines Relaiskontakts steuerbar ist.

Das Relais-Interface TPG581 darf nur verwendet werden, wenn die Stromversorgung des am Sockel angeschlossenen Rauchwarn- oder Wärmewarmmelders ausschließlich über eine 9-V-Batterie erfolgt. Für den Einsatz an angeschlossenen Meldern mit 230-V-Versorgung ist das Relais-Interface nicht geeignet.

Verdrahtungsbeispiel zweier batterieversorgter Rauchwarmmelder TG 500:

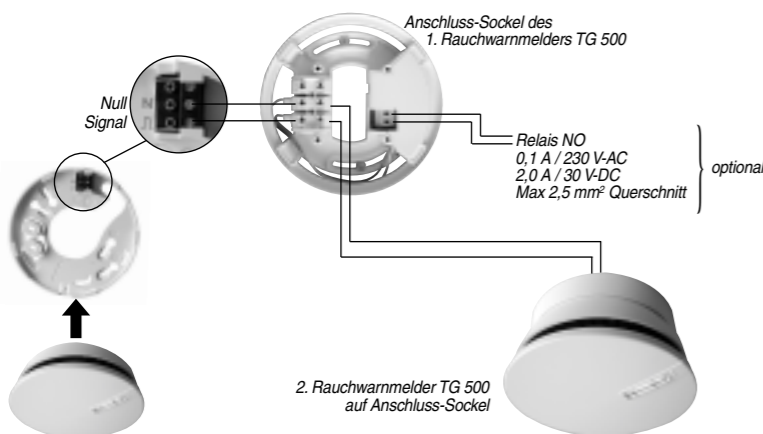

Montage des Relais-Interfaces (optional)

Vorsicht: Stromschlaggefahr Generell muss das Relais-Interface vor jeder Montage/jeder Wartung unbedingt vom Netz getrennt werden. Dieser Eingriff muss von einem versierten Elektrofachmann durchgeführt werden.

1. Das Relais-Interface in das Unterteil einsetzen.
2. Die beiden Drähte des Relais-Interfaces am Anschlussstecker anschließen.
3. Den Deckel auf das Relais-Interface setzen.

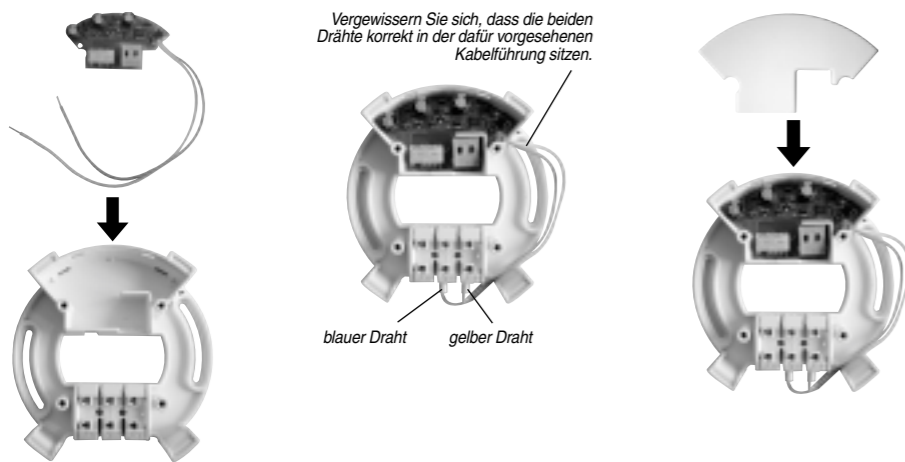

Wir empfehlen: Jeder Zugriff auf das Geräteinnere kann das Gerät durch elektrostatische Entladungen beschädigen. Daher sind hierfür folgende Vorsichtsmaßnahmen zu treffen:

- Elektrische Komponenten oder Metallteile der Anschlussklemmen nicht direkt - auch nicht mit Metallwerkzeug - berühren.
- Keine magnetischen Werkzeuge verwenden.
- Vor dem Eingriff eine nicht lackierte Metallfläche, z.B. eine Wasserleitung oder einen elektrisch geerdeten Werkstoff berühren.

Montage des Anschluss-Sockels

Lesen Sie vor der Montage des Sockels die Montagevorschriften in der Bedienungsanleitung des Rauchwarn- oder Wärmewarmmelders, der auf dem Anschluss-Sockel angebracht werden soll.

1. Die benötigten Kabelführungen aus der unteren Ringabdeckung herauschneiden.
2. Das Unterteil in den Ring setzen. Der größere Teil der Ringabdeckung muss in Position der Endmontage auf der Halterung (Wand oder Decke) sitzen.
3. Das Ganze dann mit für die Wandhalterung geeigneten Schrauben und Dübeln fixieren.

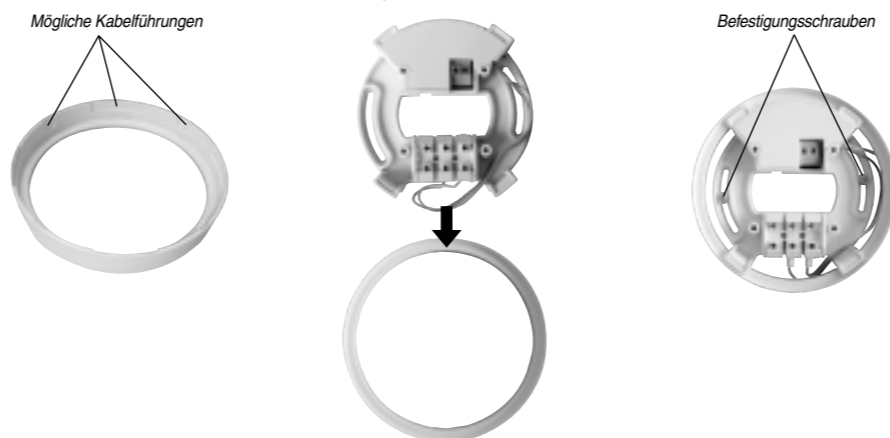

Stromversorgung und Verdrahtung

Vorsicht: Stromschlaggefahr Generell muss das das Relais-Interface vor jeder Montage/jeder Wartung unbedingt vom Netz getrennt werden. Dieser Eingriff muss von einem versierten Elektrofachmann durchgeführt werden.

1. Das anzusteuende elektrische Endgerät an den Relais-Ausgang anschließen. Der Kontakt ist vom Typ NO. Bei Detektion von Rauch schließt der Kontakt und bleibt dies auch während der kompletten Auslösezeit.

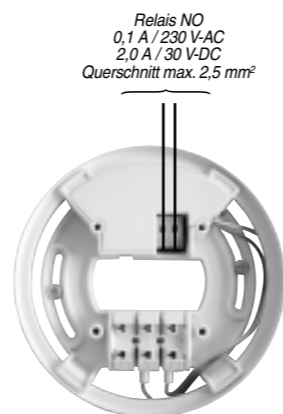

Verdrahtungsbeispiel für Melder mit 9-V-Batteriebetrieb

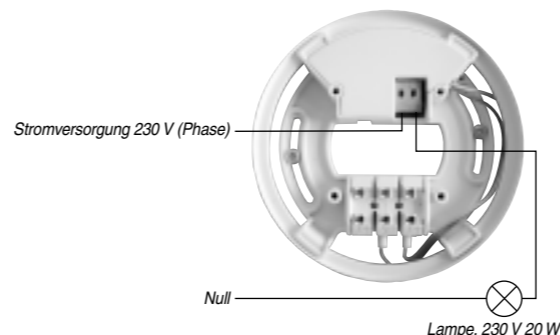

2. Den Anschluss-Sockel mit dem Montage-Sockel des Melders verdrahten, dabei geeignete Kabel verwenden (Typ H07V-K x 1,5 mm²; 2,6 mm auf Seiten des Melders und 12 mm auf Seiten des Anschluss-Sockels abisolieren).

Verdrahtung für Anschluss von Rauchwarn- oder Wärmewarmmelder mit Batterieversorgung:

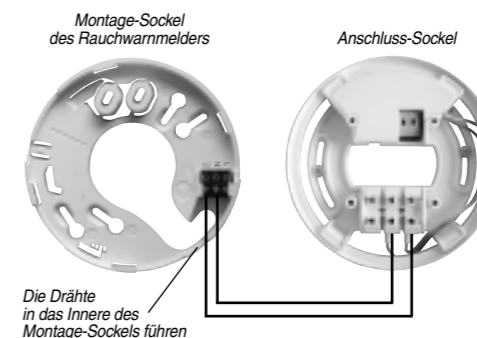

3. Die Anschluss-Sockel der Melder untereinander verdrahten.

Es dürfen nur Hager-Rauchwarn- oder Wärmewarmmelder mit gleicher Stromversorgungsart miteinander verbunden werden. Bei einem Kabel von 1,5 mm² Querschnitt, darf die Gesamtleitungslänge 400 m nicht überschreiten. Es können maximal 40 Melder miteinander verbunden werden, damit bei einer Detektion alle vorhandenen Melder gleichzeitig ausgelöst werden. Falls Sie das Relais-Interface verwenden, reduziert sich die Anzahl der einzusetzenden Melder um die Anzahl der verwendeten Relais-Interfaces. Beispiel: Sie haben ein Rauchwarnmelder-Netz mit 10 Relais-Interfaces. Sie können also maximal 40 - 10 = 30 Melder einsetzen.

Verdrahtung für Anschluss von Rauchwarn- oder Wärmewarmmelder mit Batterieversorgung:

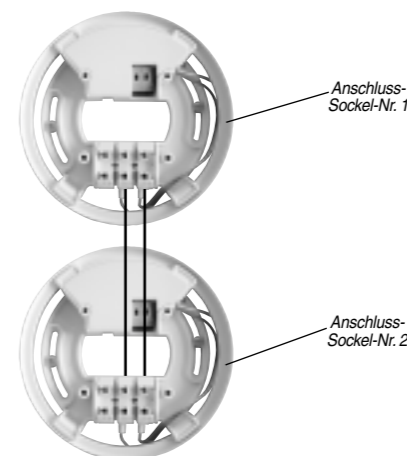

4. Den Montage-Sockel des Melders mit den beiden Befestigungsschrauben auf dem Anschluss-Sockel befestigen.

5. Den Melder auf dem Montage-Sockel befestigen. Beides dann mittels den zwei Pfeilen (befinden sich auf dem Sockel und dem Melder) korrekt ausrichten. Verriegeln Sie den Melder danach, indem Sie diesen im Uhrzeigersinn drehen (hierzu auch die Montageanleitung des Melders beachten).

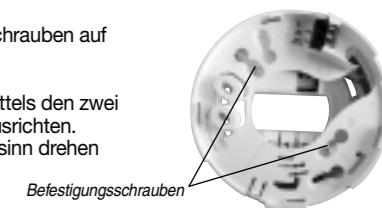

Durchführen von Tests

Führen Sie für jeden Melder einen manuellen Test - und bei Verfügbarkeit eines Testsprays einen Detektionstest - durch. Vergewissern Sie sich, dass die Melder so wie in der Montageanleitung des jeweiligen Melders beschrieben reagieren und überprüfen Sie die Reaktionen der über Relais-Interface angeschlossenen Endgeräte (sofern vorhanden).

Eigenschaften

- TPG 580A/B/C:**
- Einsatzbereich: im Objekt
 - Max. Querschnitt des Anschlusskabels: 2,5 mm²
 - Maße (D x H): 116 x 20 mm
 - Gewicht: 54 g
 - Schutzart: IP 32
- TPG 581:**
- Einsatzbereich: im Objekt
 - Relais-Typ: 230-V-Relais, ein Schließer
 - Abschaltvermögen des Relais: 0,1 A/230 V AC, 2 A/30 V DC
 - Max. Querschnitt der Relais-Kabel: 2,5 mm²
 - Betriebstemperatur: - 10 °C bis + 55 °C
 - Maße (L x H): 64 x 35 mm
 - Gewicht: 15 g

Garantie

24 Monate gegen Material- und Fabrikationsfehler, ab Fertigungsdatum. Fehlerhafte Geräte sind dem üblichen Großhändler auszuhändigen. Die Garantie kommt nur zum Tragen, wenn das Rücksendeverfahren über Installateur und Großhändler gewahrt wurde, und wenn nach Begutachtung durch unsere Abteilung Qualitätsprüfung kein Fehler infolge unsachgemäßen Einbaus und/ oder kunstregelwidriger Anwendung festgestellt wurde. Etwaige Anmerkungen zur Erläuterung des Fehlers sind dem Gerät beizufügen.

CE KONFORMITÄTSERKLÄRUNG 10

Hersteller: Hager Security SAS
Adresse: Rue du Pré de l'Orme - 38926 Crolles-France

Gerätetyp: Anschlusssockel Relais
Marke: Hager

Diese Produkte entsprechen den grundsätzlichen Anforderungen der folgenden europäischen Richtlinien, und zwar:

- Directive CEM: 2004/108/CE
- Niederspannungsrichtlinie: 2006/95/CE

Dieses Produkt darf in der EU, dem EWR und der Schweiz betrieben werden.

Crolles, den 21/10/10 Unterschrift: Patrick Bernard, Leiter Forschung & Entwicklung

Hinweis: Änderungen der technischen Daten und des Designs aufgrund von Produktverbesserungen bleiben uns ohne Ankündigung vorbehalten.

**(NL) Installatiegids
Opbouwsokkel
Interface relais kaart**

**(D) Montageanleitung
Anschlusssockel Relais
Relais-Modul**

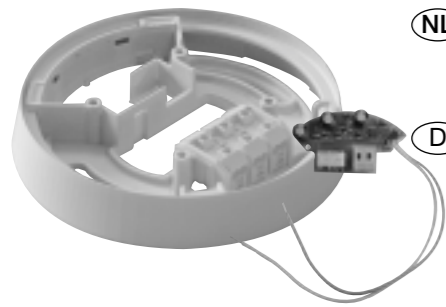

**TPG 580A (wit) / TPG 580B (alu) / TPG 580C (bruin)
TPG 581**

Inleiding

Met de opbouw sokkel TPG 580 kan een nette opbouwmontage worden gemaakt voor rook- of hittemelders. De sokkel heeft doorverbindingsklemmen en uitsparingen voor kabelgoot en een relais TPG 581. De voet is 360°C draaibaar en het relais is geschikt voor kleine lampen, domotica of telefoonkiezer.

Indien de ingang van de TPG580 aangesloten wordt op het 230V lichtnet, mag er geen SELV circuit worden aangesloten op de relaisuitgang. SELV circuits mogen worden aangeraakt omdat ze een zeer lage veilige spanning hebben. Om toch te koppelen met bijvoorbeeld domotica, moeten ingangen worden gebruikt die extra galvanisch scheiden. Bij batterij gevoede melders zonder koppeling met het lichtnet geldt deze beperking niet.

Voorbeeld van een bedrading van 2 rookdetectors TG 500 met een voeding via het lichtnet:

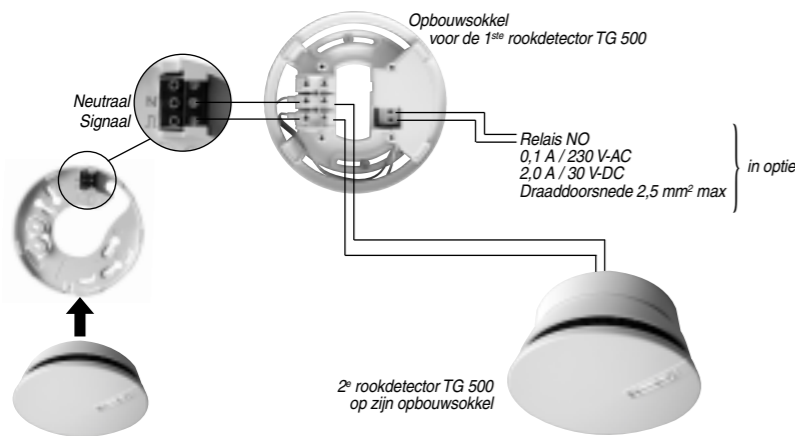

Montage van de interface kaart voor relais (in optie)

Gevaar voor elektrische schok! Deze operatie moet door een bekwaam vakman uitgevoerd worden.

1. Steek de interface kaart in de sokkel.
2. Koppel de 2 draden van de interface kaart aan de aansluitklem.
3. Plaats het dekseltje op de interface kaart.

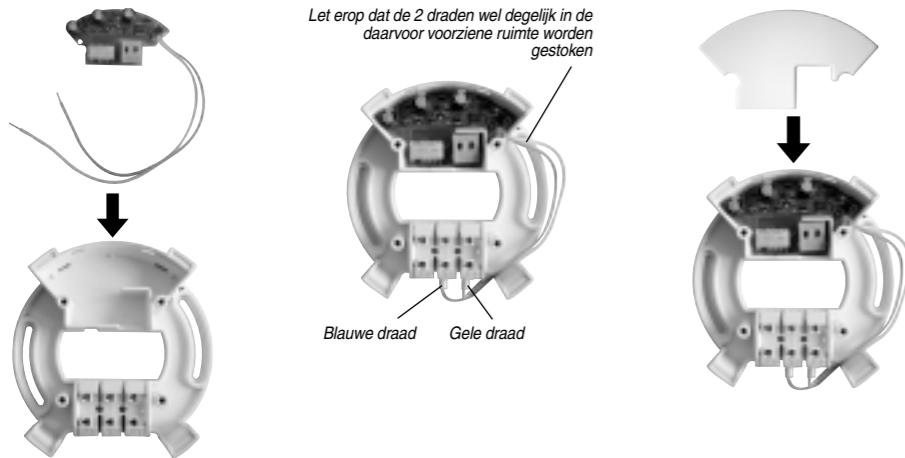

Veiligheids regels:

- Schakel de 230 V spanning uit en controleer of deze uit staat door te meten
- Gebruik goed geïsoleerd en niet-magnetisch gereedschap,
- Raak de componenten en aansluitklemmen niet aan zonder isolatie
- Neem maatregelen tegen statische elektriciteit door uzelf eerst te ontladen voordat dat u de print aanraakt.

Print opbergen in een antistatische verpakking.

Plaatsing van de opbouwsokkel

De plaats van de sokkel wordt bepaald door de normen van de gemonteerde de melders. Voor de rookmelder en hittemelder gelden eigen regels. Lees hiervoor zorgvuldig de installatievoorschriften.

1. Knip de nodige draaddoorgangen in de afdekking van de sokkel.
2. Plaats de sokkel op de afdekking. De breedste kant moet aansluiten op het plafond.
3. Bevestig het geheel met behulp van de bijgeleverde schroeven en pluggen

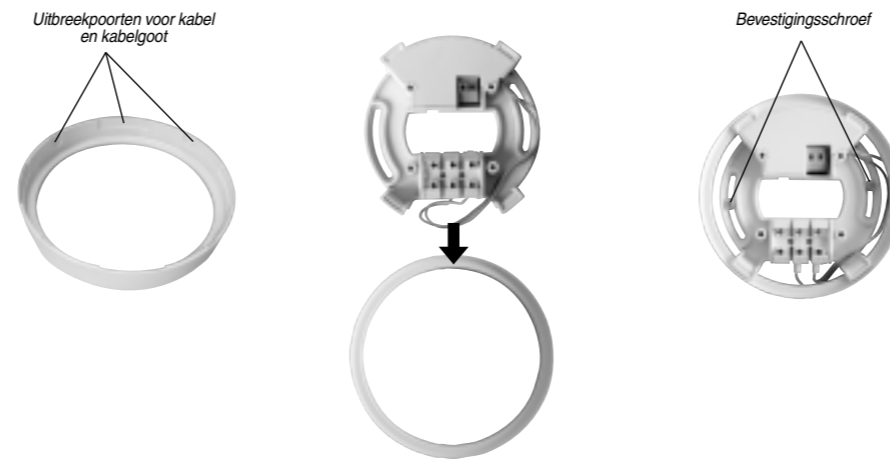

Voeding en bedrading

Gevaar voor elektrische schok! Deze operatie moet door een bekwaam vakman uitgevoerd worden.

1. Verbind het elektrische toestel dat bestuurd moet worden aan de relaisuitgang (in optie). Het contact is van het type normaal open (NO). In geval van detectie, zal het contact sluiten en gesloten blijven zolang het alarm duurt.

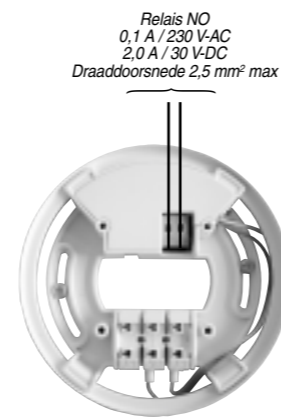

Voorbeeld van een bedrading van een detector met een 9 V batterijvoeding

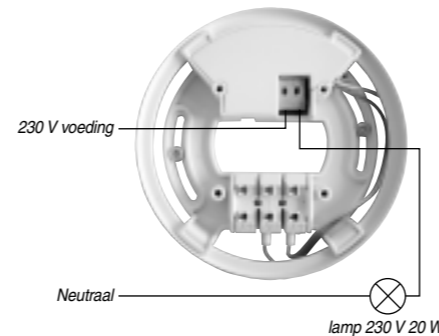

2. Voer de bedrading uit tussen de opbouwsokkel en de bevestigings sokkel van de detector met behulp van aangepaste draden (type H07V-K x 1,5 mm², strip de detectordraad 6mm aan en neem 12 mm voor de draad van de opbouwsokkel).

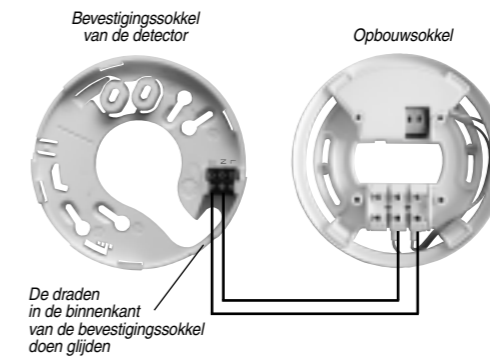

3. De opbouwsokkels van de detectors onderling verbinden.

Verbind enkel rook- of warmtedetectors van het merk Hager die dezelfde voeding (installatiegroep) hebben. Voor een draad met doorsnede 1,5 mm² mag de totale lengte van het netwerk niet langer zijn dan 400 m. Men kan tot 40 detectors met elkaar verbinden om zo de alarminschakeling mogelijk te maken van alle detectors van de woning. Indien u interface kaarten voor relais gebruikt, zal het aantal detectors die onderling kunnen verbonden worden, evenredig verminderen met het aantal gebruikte interface kaarten voor relais. Voorbeeld: indien u in uw detectionnetwerk 10 interface kaarten voor relais gebruikt, zal het aantal detectors die onderling verbonden kunnen worden gelijk zijn aan 30 detectors (= 40 detectors-10 interface kaarten).

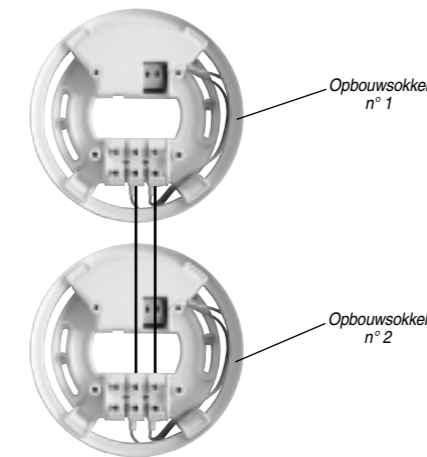

4. Schroef met behulp van de 2 bijgeleverde schroeven de bevestigings sokkel van de detector op de opbouwsokkel.
5. Plaats de detector op de bevestigings sokkel waarbij u de pijltjes op de sokkel en op de detector doet overeenkomen. Grendel vervolgens vast in uurwijzerszin (zie: installatiegids van de detector).

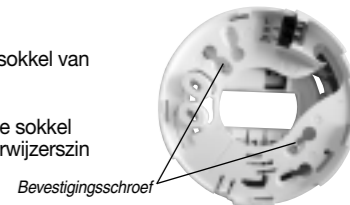

Reële test

Test elke aangesloten detector met test drukknop en testspray. Controleer of de gekoppelde rookmelders en relaysprinten ook echt werken.

Technische kenmerken

TPG 580A/B/C:

- Installatie: binnenshuis
- Maximale doorsnede van de relaisdraden: 2,5 mm²
- Afmetingen (D x H): 116 x 20 mm
- Gewicht: 54 g
- Beschermingsgraad: IP 32
- Geschikt voor Hager rookmelders en hittemelders

TPG 581:

- Installatie: binnenshuis
- Soort relais : relais 230 V met sluitingscontact
- Onderbrekingsvermogen van het relais: 0,1 A/230V-AC, 2 A/30 V-DC
- Niet geschikt voor inductieve en capacatieve belastingen
- Maximale doorsnede van de relaisdraden: 2,5 mm²
- Werkingstemperatuur: - 10 °C tot + 55 °C
- Afmetingen (L x H): 64 x 35 mm
- Geschikt voor Hager rookmelders en hittemelders
- Gewicht: 15 g

Waarborg

24 maanden tegen elke materiaal- of fabricagefout vanaf de productiedatum. In geval van defect moet het product worden teruggestuurd naar de gebruikelijke verdeler. De garantie is slechts geldig als de procedure voor het terugsturen van de producten via de installateur en de verdeler werd nageleefd en als na deskundig onderzoek onze kwaliteitscontroledienst geen fout vaststelt, die erop wijst dat het product geïnstalleerd en / of gebruikt werd op een manier die niet beantwoordt aan de voorschriften. Eventuele opmerkingen met nadere verklaring van het defect moeten bij het product worden gevoegd.

CE GELIJKVORMIGHEIDSVERKLARING 10

Fabrikant: Hager Security SAS
Adres: Rue du Pré de l'Orme - 38926 Crolles-France

Soort product: Opbouwsokkel
Merk: Hager

Wij verklaren op onze eigen verantwoordelijkheid dat de producten waarop deze verklaring betrekking heeft, gelijkvormig zijn aan de fundamentele eisen van de volgende richtlijnen:

- Directive CEM: 2004/108/CE
- Richtlijn betreffende de Laagspanning: 2006/95/CE

Deze producten kunnen in Europa, de EEZ en in Zwitserland gebruikt worden.

Crolles, op 21/10/10 Signature: Patrick Bernard, Directeur Research & Ontwikkeling

Niet-contractueel document onderworpen aan wijzigingen zonder voorafgaande kennisgeving.