

Programmatore 4 canali ciclo annuale e settimanale con chiave di programmazione

Istruzioni d'uso

6LE001671A

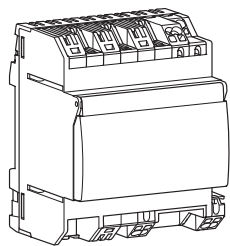

TYA720



Principali caratteristiche

- Prodotto fornito con data e ora preimpostate.
- Passaggio automatico ora solare/legale.
- Chiave di programmazione :
 - per le deroghe permanenti,
 - per la copia o la salvaguardia del programma.
- 300 passi di programmazione ; ON, OFF, Impulsi \square o cicli \square .
- Forzatura permanente On o Off (fisso).
- Deroghe provvisorie On o Off (lampeggiante).
- Deroghe (temporanee, permanenti o temporizzate) attivabili a distanza.
- Simulazione di presenza.
- Possibilità di blocco di tastiera tramite codice PIN.
- Contatore tempo di funzionamento su ogni uscita.
- Programmabile fuori tensione.
- Display retroilluminato.

Presentazione del prodotto

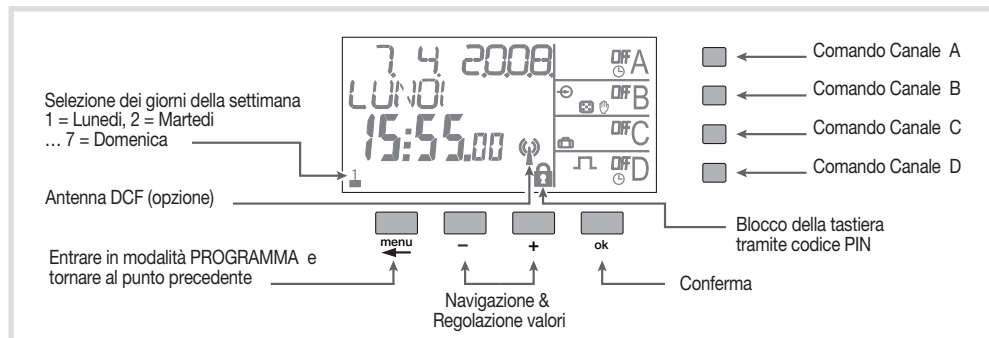

Collegamenti elettrici

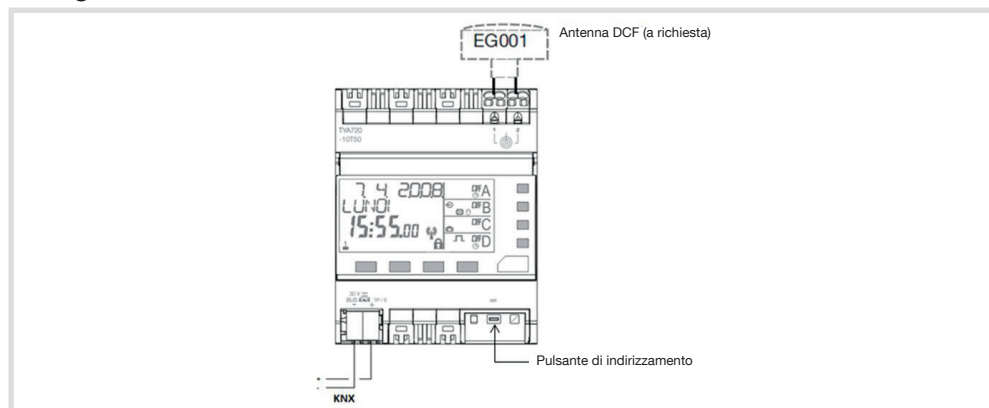

Caratteristiche tecniche

• Tensione di alimentazione	21...32 V DC TBTS	• Temperatura per la prova d'urto con sfera	75°C ... 125°C
• Consumi BUS	Max 25 mA	• Dimensioni	4 moduli (45 x 71,5 x 58 mm)
• Funzioni di commutazione	ON ; OFF ; Impulso; ciclo; programma annuale	• Montaggio	Guida DIN (DIN EN 60715)
• Capacità di programmazione	300 step	• Tipo di morsettiera	Quick Connect
• Tempo minimo tra due step	1 min.	• Capacità di collegamento	- Flessibile : da 0,75 a 2,5 mm ² - Rigido : da 0,75 a 2,5 mm ²
• Base tempi	Quarzo, Bus-KNX o segnale DCF (a richiesta)	• Indice di protezione	IP 20/IK 04
• Riserva operativa	Pila al litio cumulo di 5 anni di interruzione di rete (salvataggio illimitato del programma)	• Classe di protezione	II
• Precisione (a 20°C)	± 0,25 sec /24 h	• Norme	EN 60730-1; EN 60730-2-7; EN 50491-3; EN 50491-5-1; EN 50491-5-2; EN 50491-5-3
• Display	LCD ad alta risoluzione (12,8 cm ²)	• Ingresso DCF	Si, con cavo a doppio isolamento (antenna DCF EG001 a richiesta)
• T° operativa	-10 °C ... +50 °C	• Tensione d'impulso assegnata	4kV
• T° di stoccaggio	-20 °C ... +70 °C	• Azione di tipo	1
		• Grado di inquinamento	2
		• Struttura software	Clase A

Prima messa in funzione

Al momento della prima messa in funzione bisogna regolare i seguenti parametri :

- definizione della lingua,
- definizione dell'anno, il mese, il giorno,
- definizione dell'ora e i minuti,
- definizione del cambiamento automatico ora legale/solare.

Premere sui tasti +/- per regolare il parametro visualizzato sul display. Premere sul tasto ok per validare. In seguito alla regolazione di questi parametri, l'orologio passa in modo automatico.

In caso di utilizzo dell'antenna DCF EG001, non è possibile modificare il fuso orario del segnale DCF, né sul prodotto né nell'applicazione ETS.

Reset

La pressione simultanea dei tasti menu, -, +, ok, consente il reset del prodotto. Il programma è mantenuto in memoria.

Menù

Una pressione sul tasto menu permette di passare in modo programmazione/regolazione. La programmazione e la regolazione dei parametri si basano sul principio seguente :

- la 1^a linea e/o la 2^a linea del display indicano la regolazione richiesta.
- I tasti +/- permettono di navigare nei menù e di compiere le regolazioni.
- Il tasto ok permette di validare.

Una pressione sul tasto menu da accesso alla regolazione dei seguenti parametri :

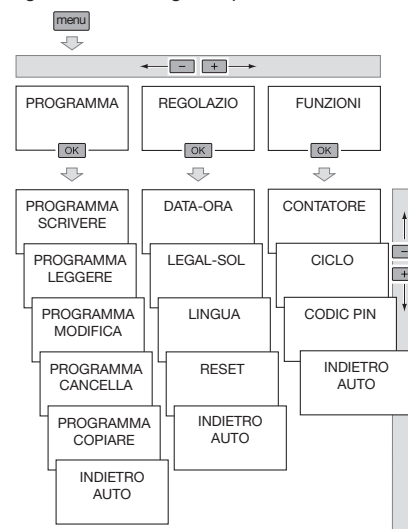

In qualsiasi momento, una pressione sul tasto menù permette di tornare al livello di scelta precedente.

Programmazione

Per effettuare la programmazione annuale dell'orologio, disponete dei seguenti 4 tipi di programma :

- **Programma settimanale di base**
Si tratta di un programma settimanale non prioritario.
- **Sottoprogrammi da 1 a 10**
Sono sottoprogrammi settimanali attivabili su un periodo definito da una certa data ad un'altra data. Più è alto il numero del sottoprogramma, più la sua priorità è alta.
- **DATA/ORA**
Si tratta di un passo di programma composto da un orario e da una data e che è previsto oltre al programma normale. In caso di conflitto tra questo passo di programma ed un altro (SP o settimanale), questo passo è prioritario.
- **Vacanze**
Questo programma permette di definire un ON o un OFF permanente da una data ad un'altra. Si tratta del programma a maggior priorità.

PROGRAMMA prog

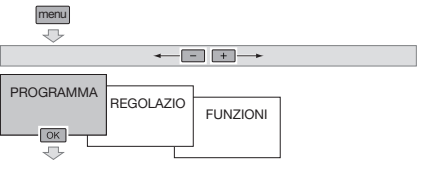

PROGRAMMA SCRIVERE

Creare il programma settimanale di base:

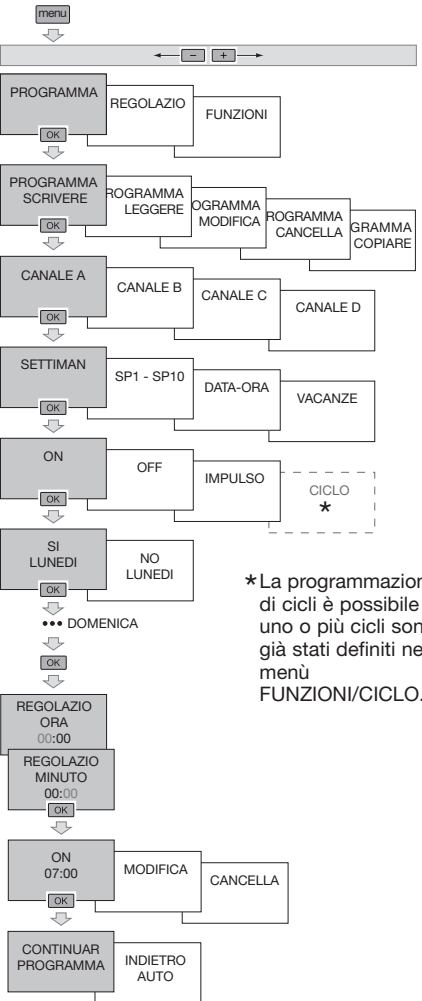

* La programmazione di cicli è possibile se uno o più cicli sono già stati definiti nel menù FUNZIONI/CICLO.

Creare un sottoprogramma (SP1-10):

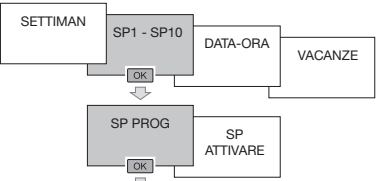

Per creare un sottoprogramma bisogna seguire due tappe:

- 1. Definizione del programma settimanale.
- 2. Definizione del periodo di attività del programma.

1. Definizione del programma settimanale (SP1-10)

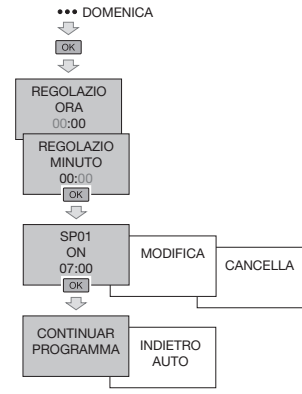
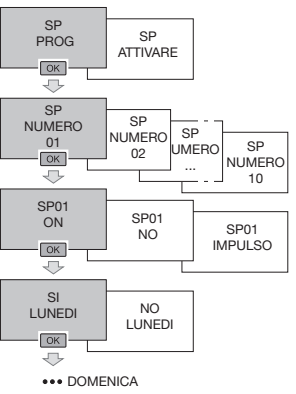

2. Attivazione del sottoprogramma
Per definire le date d'inizio e fine attivazione del sottoprogramma.

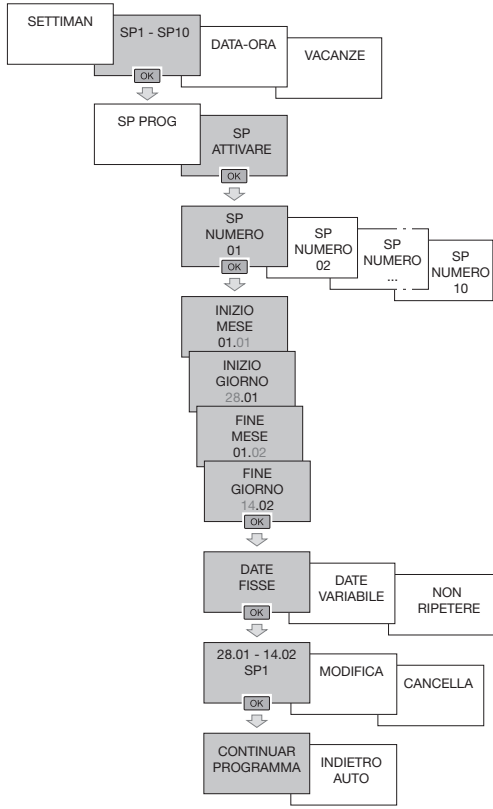

- Selezionare:
- DATE FISSE: se il programma deve ripetersi ogni anno alla stessa data.
 - DATE VARIABILE (): se le date devono essere ricalcolate ogni anno secondo le date di Pasqua.
 - NON RIPETERE: se il programma sarà attivo una volta sola.

Validare tramite ok.

Lo stesso sottoprogramma può essere attribuito a diversi periodi.

Quando la data d'inizio e la data di fine periodo coincidono, il sottoprogramma sarà valido solo quel giorno.

Se più sottoprogrammi sono attivi contemporaneamente, alla stessa data, sarà attivato solo il programma che porta l'indice più alto (es. Pg 10). Gli altri sottoprogrammi verranno annullati.

Creare un passo di programma specifico (data-ora):

Un passo di programma specifico è composto da un orario di commutazione e da una data. Esso viene eseguito in aggiunta alla programmazione settimanale o dei sottoprogrammi. In caso di conflitto è prioritario.

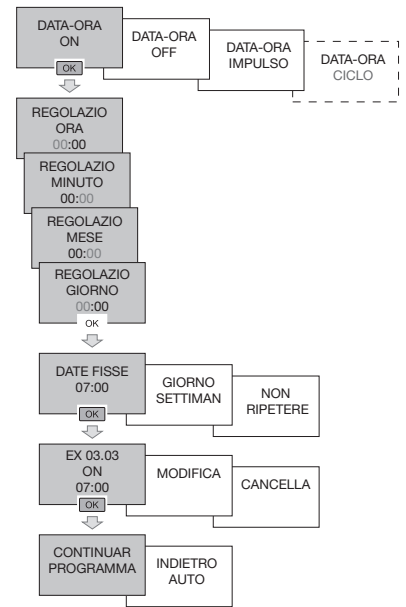
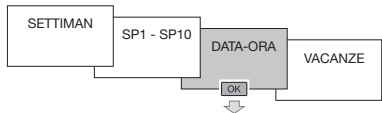

- Selezionare:
- DATE FISSE: se il programma deve ripetersi ogni anno alla stessa data.
 - GIORNO SETTIMAN: se il programma deve ripetersi tutti gli anni lo stesso giorno della settimana.
 - NON RIPETERE: se il programma sarà attivo una volta sola.
- Validare tramite ok.

Creare un programma vacanze

La programmazione di Vacanze permette di definire uno o più periodi in cui il contatto di uscita si trova su ON o OFF. Si tratta della programmazione con il più alto indice di priorità.

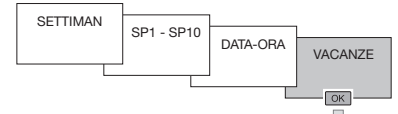

Per impostare la vostra programmazione di tipo Vacanze:

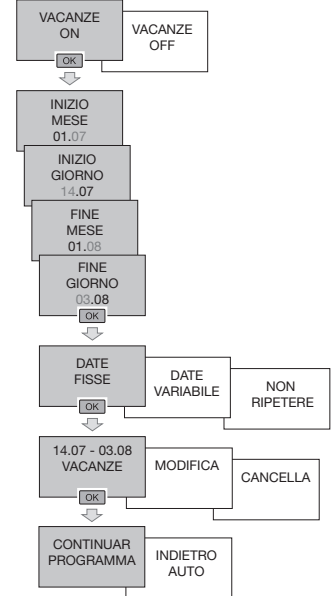

- Selezionare:
- DATE FISSE: se il programma deve ripetersi ogni anno alla stessa data.
 - DATE VARIABILE (): se le date devono essere ricalcolate ogni anno secondo le date di Pasqua.
 - NON RIPETERE: se il programma sarà attivo una volta sola.
- Validare tramite ok.

PROGRAMMA LEGGERE

Visualizzare un programma
Per verificare i passi di programmazione registrati senza rischiare di cambiarli o di cancellarli.

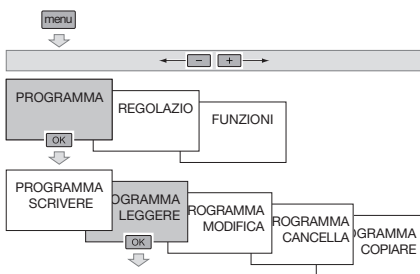

Il numero dei passi di programma liberi è visualizzato. Premere **ok** per confermare. I tasti **+** e **-** permettono di scorrere i passi di programmazione. Alla fine della visualizzazione, premere su **ok**.

PROGRAMMA MODIFICARE

Per modificare uno o più passi di programmazione.

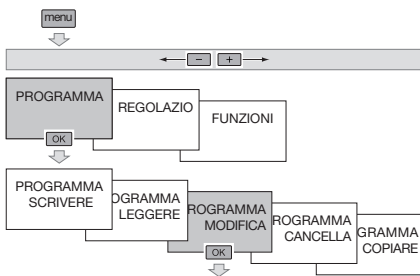

Il numero dei passi di programma liberi è visualizzato. Premere **ok** per confermare. I tasti **+** e **-** permettono di scorrere i passi di programmazione. Il tasto **ok** permette di selezionare il passo di programmazione da modificare.

PROGRAMMA CANCELLARE

- Il menù cancella permette di cancellare:
- La totalità del programma contenuto nell'orologio.
 - La totalità del programma di uno dei canali.
 - Un tipo di programma (settimanale, SP1-10, specifico, vacanze) per un dato canale.
 - Un passo di programmazione.

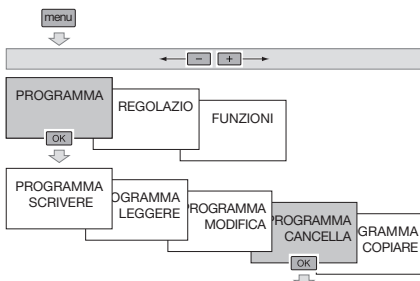

Ogni cancellazione deve essere confermata premendo sul tasto **ok**.

PROGRAMMA COPIARE

La funzione copia permette di copiare una parte di un programma da un canale ad un altro.

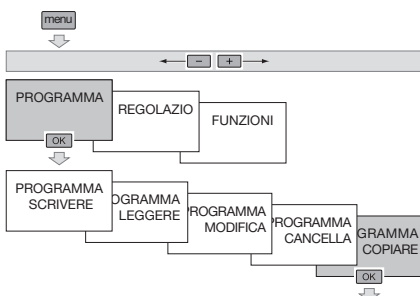

Selezionare il canale da cui desiderate copiare la programmazione. Selezionare (**+**, **-** seguito da **ok**) el programma che desiderate copiare: SETTIMAN., SP1-SP10, SPECIFICO, VACANZE. Selezionare il canale in cui desiderate incollare la programmazione copiata.

Validare premendo su **ok**. Selezionare **CONTINUAR**, se volete copiare altre parti di programma. Selezionare **INDIETRO AUTO** per tornare in modalità automatica.

REGOLAZIONI

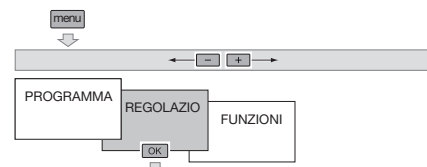

Il menù regolazioni permette di accedere alla regolazione dei seguenti parametri.

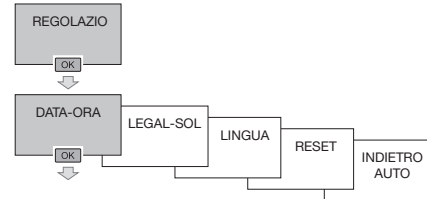

DATA-ORA

Regolazione dell'ora e del giorno

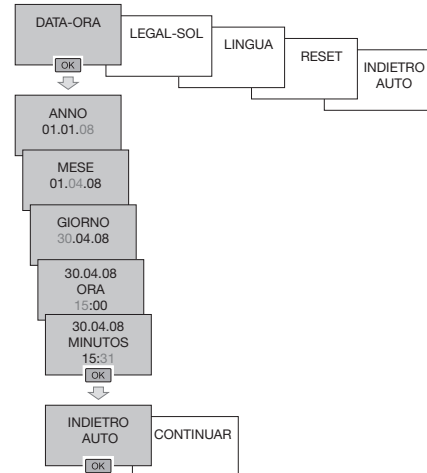

Premere su **ok** per tornare in modalità automatica. Per regolare altri parametri (cambio automatico ora legale/solare, lingua, reset), premere su **+** e selezionare **CONTINUAR**.

LEGAL-SOL (Ora legale/solare)

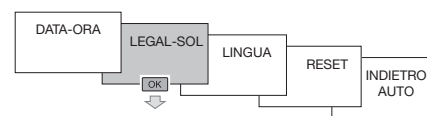

Selezionare il tipo di cambio ora legale/solare desiderato e validare con **ok**.

Tipo disponibili :

Tipo	Inizio ora legale	Inizio ora solare	Zona d'applicazione
EURO* LEGALE/ SOLARE	Ultima domenica di marzo	Ultima domenica d'ottobre	Unione Europea
USA LEGALE/ SOLARE	Seconda domenica di marzo	Prima domenica di Novembre	Nord America
AUSTRALIA LEGALE/ SOLARE	Prima domenica d'ottobre	Prima domenica di aprile	Australia
PERSO LEGALE/ SOLARE	Data liberamente programmata	Data liberamente programmata	
No LEGALE/ SOLARE	No nessun cambiamento ora	No nessun cambiamento ora	

* per default

Una volta scelto il tipo **PERSONALE** : Definire il mese e la settimana del passaggio all'ora legale. Definire il mese e la settimana del passaggio all'ora solare. Il cambio avviene sempre di domenica, tra le 2 e le 3 del mattino.

LINGUA

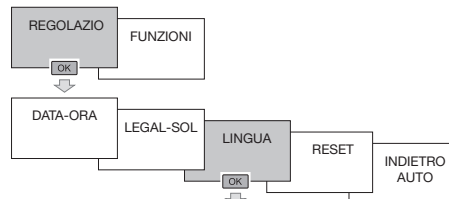

Selezionare la lingua desiderata tra le lingue seguenti : FRANÇAIS, DEUTSCH, ENGLISH, NEDERLANDS, PORTUGUES, ESPANOL, ITALIANA.

Validare premendo su **ok**.

RESET

Azzeramento

Per riportare il prodotto alla sua configurazione originale, cioè cancellare la totalità dei programmi e delle regolazioni effettuate :

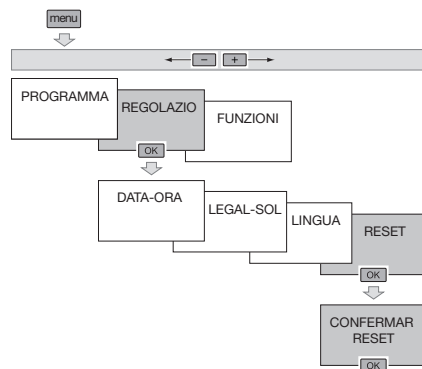

Confermare con **ok** al reset.

In seguito alla rimessa a zero, come per la prima messa in servizio, si devono regolare i seguenti parametri :

- La lingua.
- Data ed ora.
- Cambio automatico ora legale/solare.

FUNZIONI

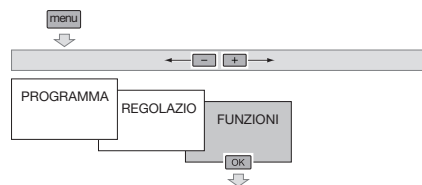

Il menù funzioni permette l'accesso ai seguenti menù :

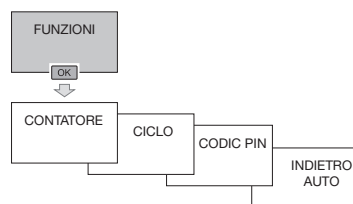

Usato in Tutta Europa e in Svizzera



L'apparecchio va installato unicamente da un elettricista qualificato secondo le norme d'installazione in vigore nel paese.

CONTATORE

Il menù CONTATORE permette di visualizzare per ogni uscita, il numero di ore di funzionamento (posizione ON), ed il numero di commutazioni dalla messa in servizio.

Il contatore permette inoltre di visualizzare il numero d'ore di funzionamento dell'orologio (prodotto sotto tensione).

Non è possibile azzerare questi contatori.

Premere sul tasto **menu**.

Servendosi dei tasti + o -, validando con **ok**, selezionare il menù FUNZIONI, poi CONTATORE.

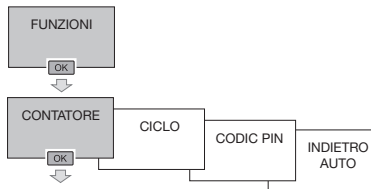

La prima linea indica le ore di funzionamento dell'uscita.

La seconda linea indica il numero di commutazioni (ON e OFF) effettuate dall'uscita.

I tasti +/- permettono di scorrere i vari indicatori.

Una pressione sul tasto **ok** permette di uscire da questo menù.

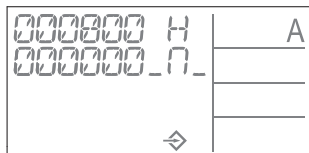

CICLO

Per definire una programmazione di tipo ciclico, bisogna in precedenza stabilire il(i) ciclo(i) di funzionamento.

Un ciclo è definito da x h, x min, x sec ON poi x h, x min, x sec OFF.

Questo menù permette di definire, modificare o disattivare fino a 4 cicli diversi.

Al momento di creare un passo di programmazione, i cicli attivi appaiono nella scelta di stato delle uscite.

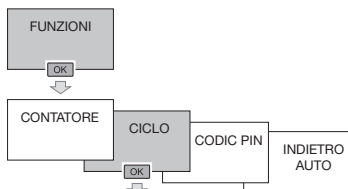

Per creare o modificare un ciclo:

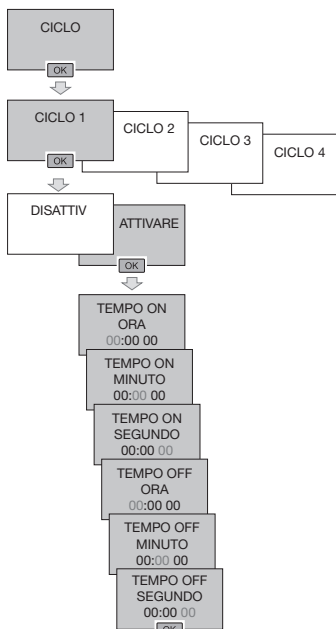

Per disattivare un ciclo:

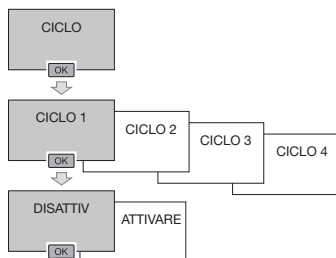

Disattivando un ciclo si disattivano anche tutti i passi di programmazione ad esso legati.

CODICE PIN

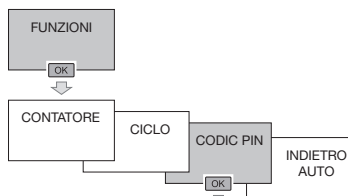

Il menù "Codice PIN" permette di bloccare la tastiera dell'orologio.

Una volta attivato il codice PIN:

Il simbolo  lampeggia per indicare che la funzione è attiva.

Dopo 1 minuto d'inattività sul prodotto, la tastiera si blocca.

Il simbolo  conferma il blocco della tastiera.

Per riattivare la tastiera bisogna reintrodurre il codice PIN.

Per attivare il blocco tastiera tramite codice PIN (o per modificare il codice PIN)

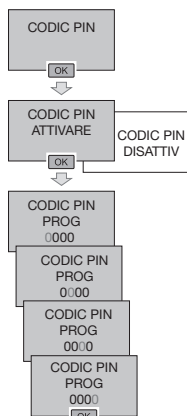

Con i tasti + ou -, selezionare ATTIVA. Validare con **ok**.

Con i tasti + ou -, introdurre o modificare le 4 cifre che compongono il CODICE PIN. Validare tramite **ok**.

Per disattivare il blocco tastiera tramite codice PIN

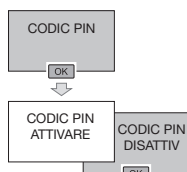

CHIAVE

Appena la chiave è presente sull'interruttore, CHIAVE PROG viene visualizzato sul display.

Due tipi di funzionamento:

A. Deroga permanente:

Inserire la chiave nell'interruttore orario.

Dopo 10 secondi, il programma contenuto nella chiave verrà eseguito senza cancellare quello già presente nell'apparecchio.

Basterà togliere la chiave perché il programma dell'interruttore orario venga di nuovo convalidato.

B. Copia / Registrazione:

La chiave consente di salvare un programma contenuto nell'interruttore orario.

Si può anche copiare il contenuto della chiave nell'orologio.

1. Introdurre la chiave. CHIAVE PROG appare sul display. Premere su **ok**.

2. Servendosi di + o -, selezionare:

SALVARE SU CHIAVE: per registrare il programma contenuto nel prodotto.

REG IN PROGRAMMA: per caricare il programma della chiave nell'interruttore orario.

PROG CHIA UTILIZZAR: per eseguire il programma contenuto nella chiave senza cancellare quello presente nell'apparecchio.

PROG CHIA LEGGERE: per verificare il programma contenuto nella chiave.

3. Validare la selezione premendo su **ok**.

Un messaggio d'errore può apparire sullo schermo: Verificare il tipo di chiave.

Il messaggio d'errore rimane sul display finché la chiave è presente, ma il programma eseguito è quello dell'interruttore.

Forzatura- Deroga Funzionamento aleatorio

Premendo più volte sul tasto di comando di canale. Se lo stato dell'uscita è On:

1^a pressione: deroga provvisoriae. Off e lampeggiano. La modalità automatica verrà ripristinata al prossimo passo del programma.

2^a pressione: forzatura permanente. Off e sono fissi. Tale forzatura va annullata manualmente.

3^a pressione: forzatura permanente. On e sono fissi. Tale forzatura va annullata manualmente.

4^a pressione: funzionamento casuale. Per la simulazione di presenza vengono visualizzati e lo stato dell'uscita. Tale funzionamento va annullato manualmente. In tal caso, i passi del programma vengono spostati in modo casuale entro un campo di variazione di 59 min.

5^a pressione: ripristino della modalità automatica. Lo stato dell'uscita e vengono visualizzati.