









































Descriptif de l'application	
------------------------------------	---

Insert KNX détecteurs de mouvement
Données électriques/mécaniques : voir mode d'emploi du produit

	N° de commande	Désignation du produit	Programme d'application	Produit TP-  Produit radio 
	WXT501	Insert KNX détecteurs de mouvement 1.10 m		
	WXT502	Insert KNX détecteurs de mouvement 2.20 m		

Table des matieres

1. Généralités	4
1.1 Informations générales sur ce descriptif de l'application.....	4
1.2 Logiciel de programmation Outil de configuration.....	4
1.3 Mise en service.....	4
2. Description du fonctionnement et de l'appareillage	5
2.1 Vue d'ensemble de l'appareillage.....	5
2.2 Description fonctionnelle.....	6
2.3 Principe d'utilisation.....	6
2.3.1 Instructions de commande.....	6
2.3.2 Étendue des fonctions.....	6
2.4 Vue d'ensemble des fonctions.....	8
2.4.1 Aucune fonction 	8
2.4.2 Éclairage 	8
2.4.3 Variation 	9
2.4.4 Volet roulant 	10
2.4.5 Chauffage / refroidissement 	12
3. Préparation du projet	13
3.1 Exécution du projet.....	13
3.2 Sélection des appareils.....	14
3.2.1 Champ de menu - Paramètres.....	14
3.3 Vue d'ensemble Entrées/sorties.....	16
3.3.1 Application individuelle.....	16
3.3.2 Maître.....	17
3.3.3 Esclave.....	17
4. Configuration des entrées de mouvement	18
4.1 Fonctions Éclairage 	19
4.1.1 Fonction Contacteur temporisé 	19
4.1.2 Marche automatique 	20
4.1.3 Arrêt automatique 	21
4.1.4 Commutation automatique 	21
4.1.5 Fonction Scène 	22
4.1.6 Commutation de scène 	23
4.1.7 Vue d'ensemble des combinaisons de liens possibles.....	24
4.2 Fonctions Variation 	25
4.2.1 Variation automatique 	25
4.2.2 Commutation de la variation automatique 	26
4.2.3 Fonction Scène 	26
4.2.4 Fonction Commutation de scène 	26

4.2.5	Vue d'ensemble des combinaisons de liens possibles	27
4.3	Fonctions Volet roulant 	28
4.3.1	Principes de base Commande de volet roulant / store	28
4.3.2	Fonctions Montée / descente du volet roulant 	31
4.3.3	Fonctions Descente / montée du volet roulant 	31
4.3.4	Fonction Commutation de montée 	32
4.3.5	Fonction Commutation de descente 	32
4.3.6	Fonction Position automatique du volet roulant 	32
4.3.7	Fonction Position automatique des lamelles 	33
4.3.8	Fonctions Positions automatiques du volet roulant et des lamelles 	33
4.3.9	Fonction Position automatique du volet roulant 	34
4.3.10	Fonction Commutation automatique de l'angle des lamelles 	34
4.3.11	Fonctions Commutation automatique de la positions des lamelles 	35
4.3.12	Fonction Scène 	35
4.3.13	Fonction Commutation de scène 	35
4.3.14	Vue d'ensemble des combinaisons de liens possibles	36
4.4	Fonctions Chauffage / refroidissement 	37
4.4.1	Fonction Mode Confort automatique 	37
4.4.2	Fonction Mode Veille automatique 	38
4.4.3	Fonction Mode Éco automatique 	38
4.4.4	Fonction Mode Protection automatique 	38
4.4.5	Fonction Commutation automatique de mode 	39
4.4.6	Fonction Scène 	39
4.4.7	Fonction Commutation de scène 	39
4.4.8	Vue d'ensemble des combinaisons de liens possibles	40
5.	Application maître-esclave 	41
6.	Sonde de température interne 	43
7.	Annexes	44
7.1	Caractéristiques techniques	44

1. Généralités

1.1 Informations générales sur ce descriptif de l'application

L'objet de ce document est la description de la programmation et du paramétrage des produits compatibles EASY à l'aide de l'*outil de configuration*.



1.2 Logiciel de programmation Outil de configuration

Les programmes d'application des produits KNX sont préinstallés dans l'outil de configuration.

-  Si le logiciel d'application actuel n'est pas disponible dans l'outil de configuration, il faut procéder à une mise à jour de l'outil de configuration (voir manuel d'installation « Outil de configuration »).

1.3 Mise en service

La mise en service des détecteurs de mouvement porte principalement sur les liens existants entre les canaux de mouvement (appelés entrées) et sorties des actionneurs de commutation (appelées sorties) et la sélection de la fonction correspondante (commutation, variation, volet roulant / store, etc.).

-  Se référer aux instructions d'utilisation correspondantes pour la mise en service de l'outil de configuration.
-  La programmation avec l'outil de configuration est limitée à une ligne de bus et ne nécessite aucun coupleur de ligne. La combinaison d'appareils KNX filaires et en réseau par radio (quicklink ) est également possible.

2. Description du fonctionnement et de l'appareillage

2.1 Vue d'ensemble de l'appareillage

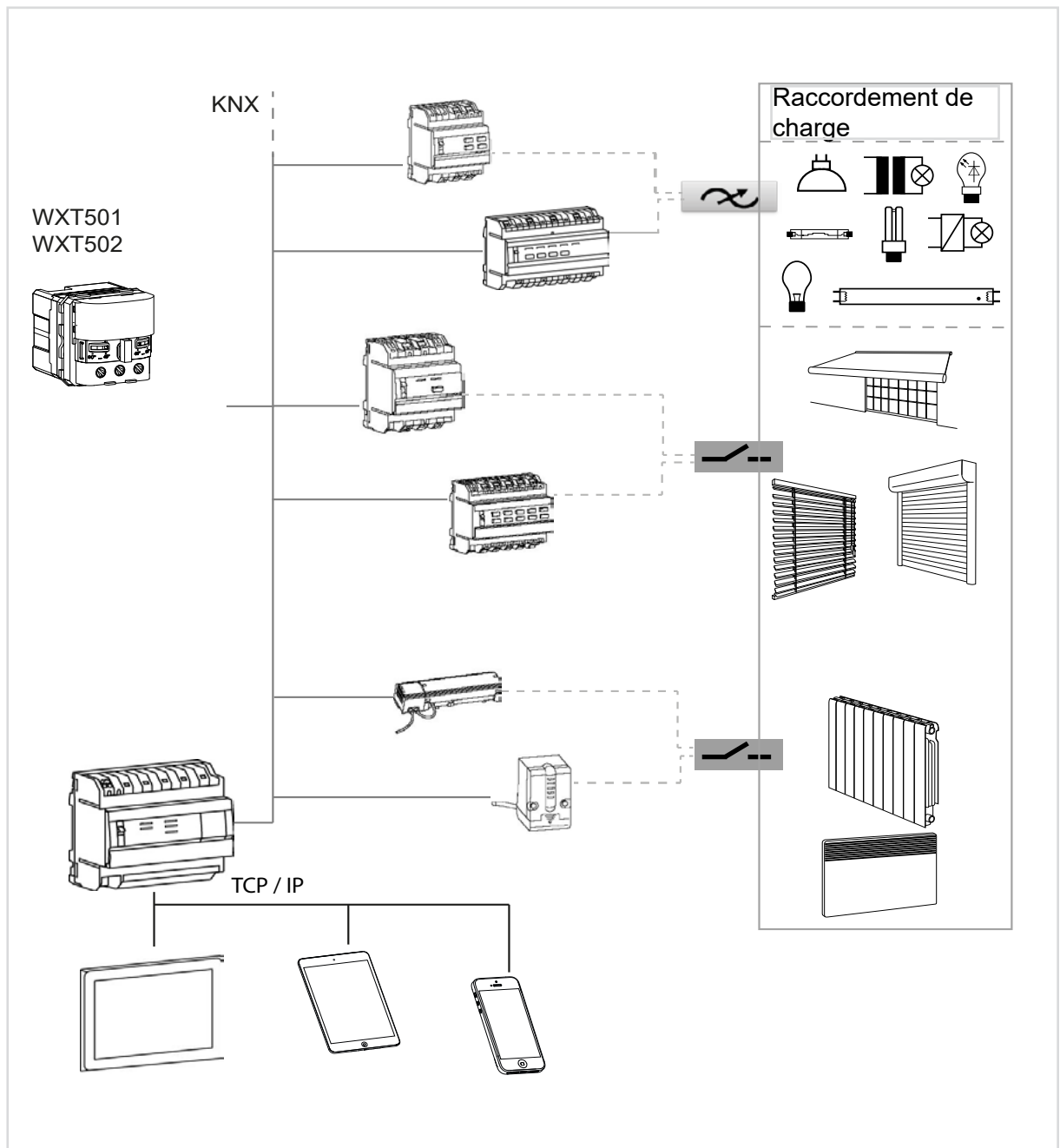

Image 1: Vue d'ensemble de l'appareillage

2.2 Description fonctionnelle

Le module de détecteur de mouvement travaille avec un détecteur infrarouge passif (PIR) et réagit aux déplacements de chaleur générés par des personnes, des animaux ou des objets. Les détecteurs de mouvement sont majoritairement installés dans des couloirs ou des cages d'escalier, afin de commuter des fonctions selon la luminosité et les mouvements.

En fonction des paramètres réglés, l'appareil envoie des télégrammes pour la commande des fonctions du bâtiment dans le système de bus. Lors de cette opération, des télégrammes de commutation, de variation, de volet roulant ou de chauffage / refroidissement peuvent être transmis au bus. Deux canaux indépendants sont disponibles.

Une commande manuelle de l'appareil est possible par le biais du bouton frontal. L'appareil peut en outre être configuré manuellement à l'aide du potentiomètre placé sous l'enjoliveur.

2.3 Principe d'utilisation

Le bouton poussoir de commande sur la partie frontale du détecteur de mouvement peut exécuter les fonctions suivantes (voir également le mode d'emploi) :

- Commutation du mode de fonctionnement par une pression brève sur le bouton-poussoir. Le mode de fonctionnement est indiqué par la LED d'état située derrière l'enjoliveur du détecteur de mouvement.
- Maintenir le bouton-poussoir enfoncé pour sélectionner les fonctions spéciales. La sélection est accompagnée par l'indicateur LED.

i Le bouton-poussoir de commande ne permet pas d'exécuter des fonctions de poussoir sensoriel, c'est-à-dire que la touche de l'appareil permet uniquement de régler les trois modes de fonctionnement et les fonctions spéciales.

2.3.1 Instructions de commande

En cas d'utilisation en tant que touche KNX, l'appareil fait la distinction entre une pression courte et une pression longue (voir mode d'emploi de l'appareil).

- Pression de touche brève répétitive :
Sélection du mode de fonctionnement (Marche permanente, Mode automatique, Arrêt permanent)
- Pression prolongée de touche (temps de maintien) :
Sélection des fonctions spéciales (Fête, Apprentissage, Verrouillage touche, Simulation de présence)

2.3.2 Étendue des fonctions

- Détecteur de mouvement configurable comme application individuelle, maître ou esclave.
- Deux canaux de détection de mouvement pour la commande automatique avec les fonctions Commutation / Contacteur temporisé, Variation, Scène, Commande de volets roulants / stores et Chauffage / Refroidissement.
- Zone de détection activable à gauche et à droite.
- Zone de détection modifiable par le biais des dispositifs de réglage sur l'appareil.
- Potentiomètre pour le réglage de la luminosité de déclenchement, la durée de temporisation et la sensibilité.
- Fonction de la touche pour la commande locale du mode de fonctionnement (MARCHE, ARRÊT, Mode automatique) et les fonctions spéciales (Fête, Apprentissage, Verrouillage touche, Simulation de présence).

- Mode deux canaux : il est possible de paramétrer l'utilisation de deux canaux indépendants pour la touche. Ainsi, il est possible d'émettre jusqu'à deux télégrammes sur le bus à partir d'une seule saisie. Les canaux peuvent être paramétrés indépendamment les uns des autres sur les fonctions Éclairage, Variation, Volet roulant et Chauffage / refroidissement.

Éclairage:

Chaque touche peut être paramétrée avec l'une des fonctions « Contacteur temporisé, Marche automatique, Arrêt automatique, Commutation automatique, Scène et Commutation de scène ».

Variation:

Chaque touche peut être paramétrée avec l'une des fonctions « Variation automatique, Commutation automatique de la variation, Scène et Commutation de scène ».

Volet roulant:

Chaque touche peut être paramétrée avec l'une des fonctions « Montée / descente du store / volet roulant, Position automatique du volet roulant, Position automatique de l'angle des lamelles, Positions automatiques du volet roulant et des lamelles, Scène et Commutation de scène ».

Chauffage/refroidissement:

Chaque touche peut être paramétrée avec l'une des fonctions « Mode Confort automatique, Mode Éco automatique, Mode Veille automatique, Mode Protection automatique (antigel); Scène et Commutation de scène ».

- Une LED d'état RGB pour l'affichage de la fonction de touche.
- Mesure de température ambiante et mesure de luminosité par le biais de capteurs intégrés
- Mesure et envoi de la température sur le bus.

2.4 Vue d'ensemble des fonctions

Les fonctions décrites dans la section suivante permettent la configuration individuelle des entrées et/ou des sorties de l'appareil.

2.4.1 Aucune fonction

Avec la fonction **Aucune fonction**, la touche n'est associée à aucune fonction. La touche est mise hors service.

2.4.2 Éclairage

Contacteur temporisé

La fonction de **Contacteur temporisé** permet d'activer une sortie d'actionneur pour une durée réglable. La commande temporisée peut être interrompue avant expiration du temps de retard. Un avertissement de coupure réglable annonce la fin du temps de retard par une inversion de 1 s de l'état de sortie. La durée de la temporisation et l'avertissement de coupure éventuel doivent être réglés dans l'actionneur de commutation.

Marche automatique

Avec la fonction **Marche automatique**, la sortie d'actionneur correspondante est activée en cas de détection de mouvement. Pour pouvoir à nouveau désactiver cette sortie, une commande Arrêt doit provenir d'un autre appareil, par ex. poussoir sensoriel.

Arrêt automatique

Avec la fonction **Arrêt automatique**, la sortie d'actionneur correspondante est désactivée en cas de détection de mouvement. Pour pouvoir à nouveau activer cette sortie, une commande Marche doit provenir d'un autre appareil, par ex. poussoir sensoriel.

Commutation automatique

Avec la fonction **Commutation automatique**, la sortie d'actionneur correspondante est activée en cas de détection de mouvement. Elle sera à nouveau automatiquement éteinte après écoulement de la temporisation.

Scène

Dans une fonction **Scène**, plusieurs sorties de commutation / variation / stores peuvent former un groupe et être activées en cas de détection de mouvement. Il est possible de choisir une scène parmi 8 scènes au maximum.

Commutation de scène

Cette fonction permet de basculer entre deux scènes en cas de détection de mouvement.

Commandes de communication Fonction Éclairage

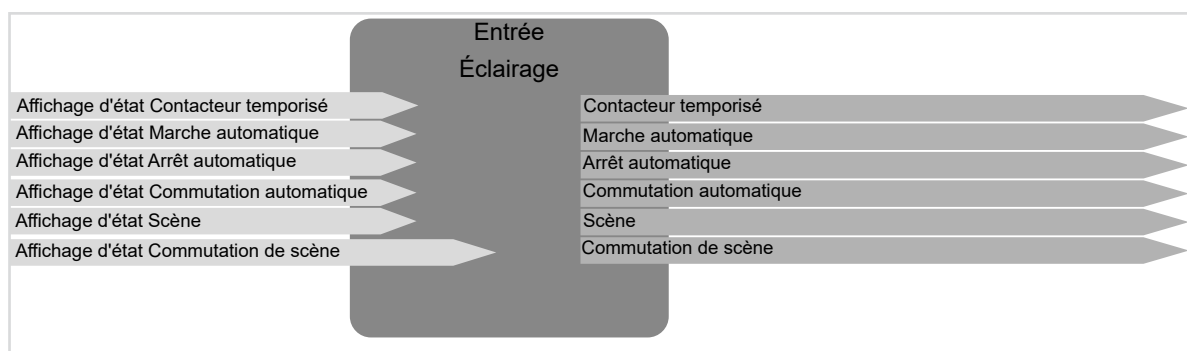

Image 2: Signaux d'entrée/de sortie Fonction Éclairage

2.4.3 Variation

Variation automatique

Avec la fonction **Variation automatique**, en cas de détection d'un mouvement, la sortie de variation configurée correspondante est activée avec une valeur de variation à régler. Pour pouvoir à nouveau désactiver cette sortie, une commande doit provenir d'un autre appareil, par ex. poussoir sensoriel.

Commutation de la variation automatique

Avec la fonction **Commutation de la variation automatique**, en cas de détection d'un mouvement, la valeur de variation 1 réglée est d'abord activée et après expiration du temps réglé sur l'appareil, basculement sur la valeur de variation 2.

Scène

Dans une fonction **Scène**, plusieurs sorties de commutation/variation/stores peuvent former un groupe et être activées/désactivées par pression de touche. Le nombre maximal de scènes est 8.

Commutation de scène

Cette fonction permet de basculer entre deux scènes en cas de détection de mouvement.

Commandes de communication Fonction Variation

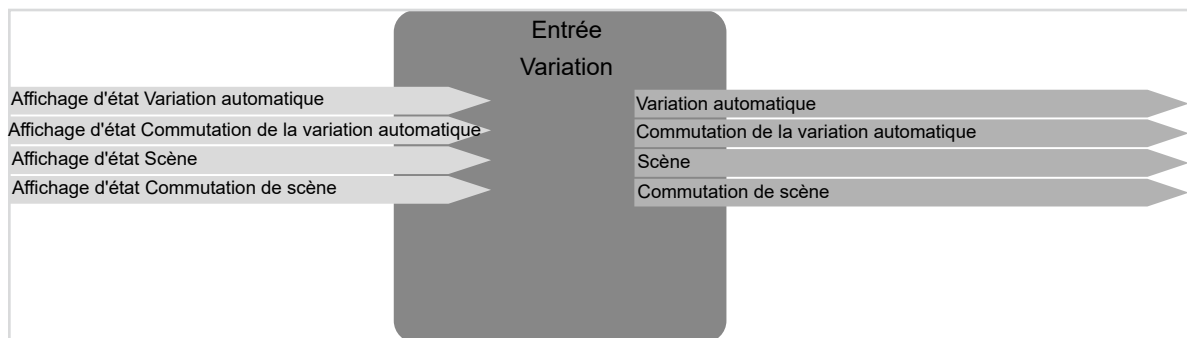

Image 3: Signaux d'entrée / de sortie Fonction Variation

Toutes les fonctions du groupe de fonctions **Éclairage** peuvent être reliées à une sortie de variation. Néanmoins, la **commande de commutation** correspondante n'est exécutée que dans la sortie de commutation.

2.4.4 Volet roulant

La fonction Volet roulant permet d'enrouler et de dérouler des stores, des volets roulants, des marquises ou des tentures de même nature.

Montée / Descente

Avec cette fonction, en cas de détection d'un mouvement, le volet roulant / store se déplace en position finale supérieure. Après expiration du temps réglé sur l'appareil, le volet roulant / store est déplacé en position finale inférieure (les temps de déplacement en position finale supérieure / inférieure doivent être réglés dans la sortie de volet roulant correspondante).

Descente / Montée

Avec cette fonction, en cas de détection d'un mouvement, le volet roulant / store se déplace en position finale inférieure. Après expiration du temps réglé sur l'appareil, le volet roulant / store est déplacé en position finale supérieure (les temps de déplacement en position finale supérieure / inférieure doivent être réglés dans la sortie de volet roulant correspondante).

Commutation Montée / Commutation Descente

Avec l'une de ces fonctions, en cas de détection d'un mouvement, le volet roulant est déplacé dans la position finale supérieure ou inférieure et peut être déplacé dans la direction opposée par le biais d'une commande, provenant par ex. d'un poussoir sensoriel.

Position automatique du volet roulant

Avec cette fonction, en cas de détection d'un mouvement, le volet roulant est déplacé dans la position réglée.

Position automatique des lamelles

Avec cette fonction, en cas de détection d'un mouvement, le réglage de l'angle des lamelles est déplacé dans la position réglée.

Positions automatiques du volet roulant et des lamelles

Avec cette fonction, en cas de détection d'un mouvement, la position du volet roulant / store et l'angle des lamelles est déplacée dans la position réglée.

Position automatique du volet roulant

Avec cette fonction, en cas de détection d'un mouvement, le volet roulant est déplacé dans la position réglée 1, puis dans la position réglée 2 après expiration d'une durée de temporisation définie.

Commutation automatique de l'angle des lamelles

Avec cette fonction, en cas de détection d'un mouvement, une modification de l'angle des lamelles est réglée dans la position d'angle des lamelles 1, puis dans l'angle des lamelles 2 après expiration d'une durée de temporisation définie.

Commutation automatique des positions des lamelles et du volet roulant

Avec cette fonction, en cas de détection d'un mouvement, le volet roulant / store est déplacé dans la position 1 / angle des lamelles 1, puis dans la position 2 / angle des lamelles 2 après expiration de la durée de temporisation.

Scène

Dans une fonction **Scène**, plusieurs sorties de commutation/variation/stores peuvent former un groupe et être activées/désactivées par pression de touche. Le nombre maximal de scènes est 8.

Commutation de scène

Cette fonction permet de basculer entre deux scènes en cas de détection de mouvement.

Commandes de communication Fonction Volet roulant

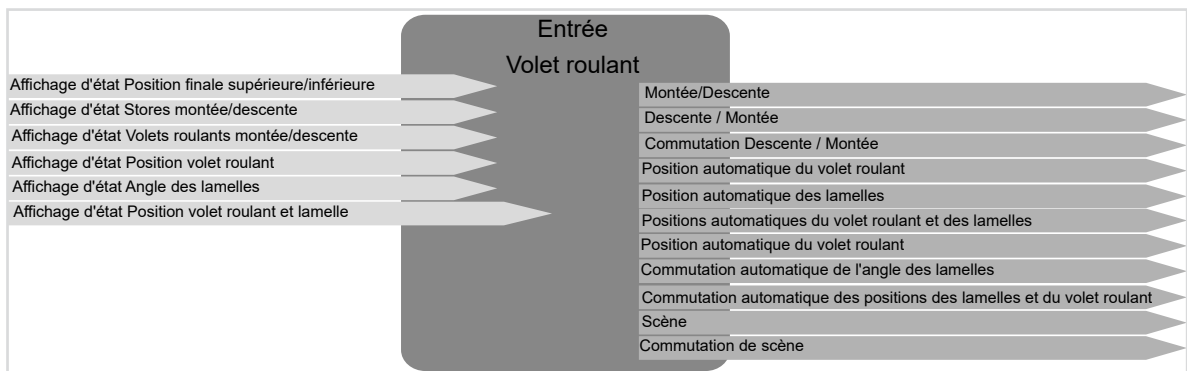

Image 4: Signaux d'entrée / de sortie Fonction Volet roulant

2.4.5 Chauffage / refroidissement ☒

Mode de service

- Mode Confort automatique ☒
- Mode Éco automatique ☒
- Mode Veille automatique ☒
- Mode Protection automatique ☒

Avec l'une de ces fonctions, en cas de détection d'un mouvement, une commutation a lieu dans le mode de fonctionnement correspondant Confort, Éco, Veille ou Protection.

Commutation du mode automatique ☒

Avec cette fonction, en cas de détection d'un mouvement, le mode chauffage / refroidissement 1, puis le mode chauffage / refroidissement 2 après expiration d'une durée de temporisation définie est réglé.

Scène ☒

Dans une fonction **Scène**, plusieurs sorties de commutation/variation/stores peuvent former un groupe et être activées/désactivées par pression de touche. Le nombre maximal de scènes est 8.

Commutation de scène ☒

Cette fonction permet de basculer entre deux scènes en cas de détection de mouvement.

Commandes de communication Fonction Chauffage/refroidissement

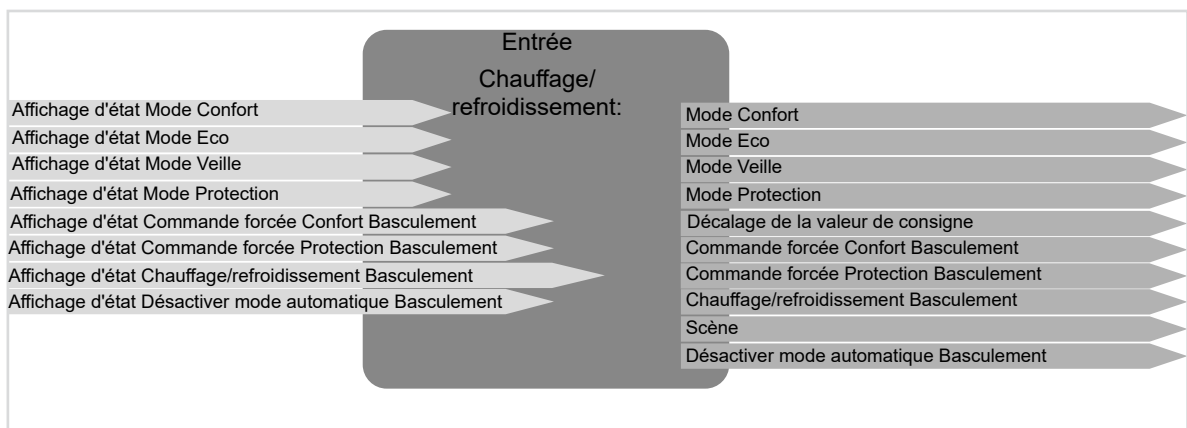



Image 5: Signaux d'entrée / de sortie Fonction Chauffage/refroidissement

3. Préparation du projet

La configuration des paramètres pour les appareils module détecteur de mouvement 1,10 m est décrite dans les sections qui suivent. Le fonctionnement des différents appareils diffère seulement par la hauteur de montage. Pour cette raison, la description fait toujours référence à la variante 1,10 m.

 Le paramétrage et la mise en service s'effectuent à l'aide de l'**outil de configuration**.

La configuration de l'appareil peut être commencée lorsque tous les appareils sont intégrés dans le projet.

3.1 Exécution du projet

Pour une mise en service réussie avec l'**outil de configuration**, les conditions suivantes doivent être remplies :

- ✓ La connexion réseau à l'**outil de configuration** est établie.
 - ✓ Tous les appareils utilisés (filaire ou commandés par radio) sont reliés à l'**outil de configuration**.
 - ✓ Démarrer le logiciel **Outil de configuration** (version du navigateur ou application sur tablette).
 - ✓ Créer le projet et saisir des données spécifiques au projet (nom, projet, adresse, données du client).
 - ✓ Cliquer sur Recherche pour scanner les appareils.
- L'**outil de configuration** a scanné l'appareil et le paramétrage peut démarrer.

3.2 Sélection des appareils

Il faut d'abord sélectionner l'appareil correspondant dans la liste des appareils avant de démarrer la configuration.

- Dans la vue des appareils, cliquer sur **détecteur de mouvement KNX-BCU pour le sélectionner**.

La vue ci-dessous s'ouvre (Image 6).

Toutes les entrées et sorties des appareils sont listées sur le côté droit (Image 6, 1).

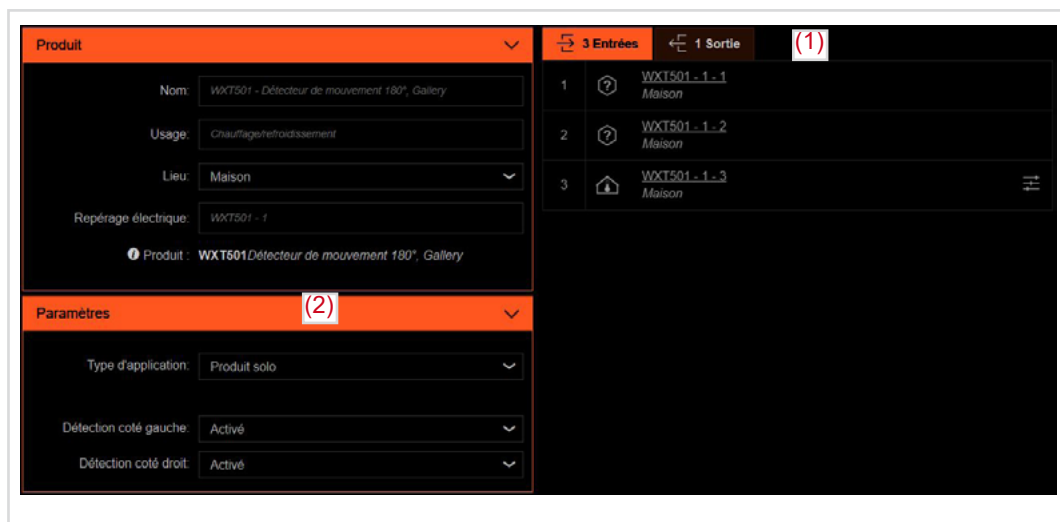

Image 6: Informations relatives aux appareils

3.2.1 Champ de menu - Paramètres

Les réglages pour la zone de détection et le type d'application sont configurés sous Paramètres (Image 6, 2). Ces réglages sont configurés pour tout l'appareil.



Tableau 1: Activation / désactivation de la zone de détection

Paramètre	Description	Valeur
Détection du côté gauche	Le paramètre permet d'activer / de désactiver l'évaluation des mouvements pour le capteur de mouvement, indépendamment sur le côté gauche et le côté droit de l'appareil.	Inactif Actif *
Détection du côté droit		Inactif Actif *

Tableau 2: Réglage des paramètres de la zone de détection

Outre l'activation / la désactivation de la zone de détection dans le logiciel de l'appareil, il est possible sur l'appareil de limiter l'angle de détection entre 45° et 90° respectivement pour le côté droit et le côté gauche. Ainsi, l'angle de détection peut être compris entre 90° et 180° (Image 7).

* Valeur par défaut

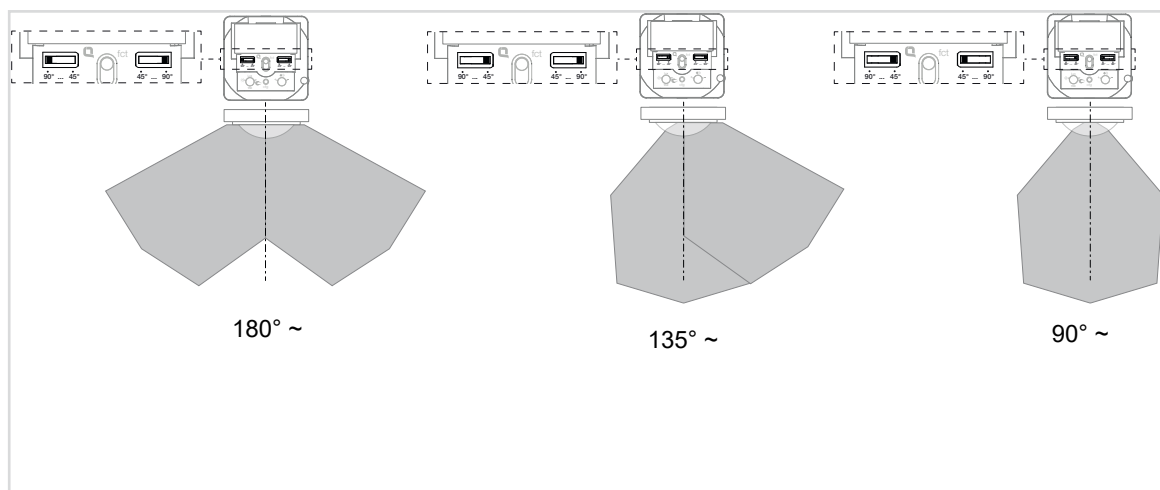

Image 7: Réglage de l'angle de détection

Outre le réglage de l'angle de détection (gauche / droite), régler l'application pour le détecteur de mouvement. L'appareil dispose de trois applications spécifiques :

- Application individuelle
L'application individuelle est la variante de l'appareil réglée de série. Cette application est utilisée là où des espaces individuels ou de petites surfaces doivent être surveillés.
- Maître
- Esclave
L'application comme maître ou esclave doit être utilisée uniquement en combinaison des deux variantes. Avec ce réglage, un appareil (maître) est relié à un ou plusieurs appareil(s) esclave(s) selon la taille de la zone à surveiller. Cette variante est particulièrement adaptée pour la surveillance de cages d'escalier et de couloirs et pièces de grande taille.

Application

- Application individuelle
- Maître
- Esclave

Tableau 3: Réglage de l'application

Paramètre	Description
Application individuelle *	Ce paramètre permet de régler le détecteur de mouvement pour l'application Appareil individuel (autonome).
Maître	Ce paramètre permet de régler le détecteur de mouvement pour l'application Appareil maître .
Esclave	Ce paramètre permet de régler le détecteur de mouvement pour l'application Appareil esclave . i Pour cette variante, un deuxième détecteur de mouvement comme appareil maître est impérativement nécessaire.

Tableau 4: Sélection de l'application d'appareil

* Valeur par défaut

3.3 Vue d'ensemble Entrées/sorties

Le nombre d'entrées et de sorties de l'appareil est fonction de l'application d'appareil utilisée (**Application individuelle**, Appareil **maître**, Appareil **esclave**).

Dans les illustrations ci-dessous, les entrées du détecteur de mouvement se trouvent à gauche et les sorties, à droite.

3.3.1 Application individuelle

3 entrées		1 sortie	
	WXT501 - 1 -1 Maison		WXT501 - 1 -1 Maison - Fonctions communes
	WXT501 - 1 -2 Maison		
	WXT501 - 1 -3 Maison		

Tableau 5: Vue d'ensemble Entrées / sorties - Application individuelle

Dans la variante **Application individuelle**, l'appareil dispose de trois entrées et d'une sortie.

- Entrées 1 - 2
Les fonctions « Éclairage - Variation - Volet roulant - Chauffage / refroidissement » peuvent être affectées aux entrées 1 - 2.
- Entrée 3
Cette entrée est occupée par la fonction fixe **Température ambiante**.

Les sorties se rapportent à des fonctions qui sont déclenchées par pression sur un autre bouton-poussoir.

- Sortie 1 :
Cette sortie peut être utilisée pour désactiver la fonction de détecteur de mouvement.

3.3.2 Maître

3 entrées		2 sorties	
	WXT501 - 1 -1 Maison		WXT501 - 1 -1 Maison - Fonctions communes
	WXT501 - 1 -2 Maison		WXT501 - 1 -2 Maison - Fonctions communes
	WXT501 - 1 -3 Maison		

Tableau 6: Vue d'ensemble Entrées / sorties - Maître

Dans la variante **Maître**, l'appareil dispose de trois entrées et de deux sorties.

- Entrées 1 - 2
Les fonctions « Éclairage - Variation - Volet roulant - Chauffage/refroidissement » peuvent être affectées aux entrées 1 - 2.
- Entrée 3
Cette entrée est occupée par la fonction fixe **Température ambiante**.

Les sorties se rapportent à des fonctions qui sont déclenchées par pression sur un autre bouton-poussoir ou sur un détecteur de mouvement supplémentaire (esclave).

- Sortie 1 :
Cette sortie est utilisée pour désactiver la fonction de détecteur de mouvement.
- Sortie 2 :
Cette sortie est utilisée pour transmettre la fonction de détecteur de mouvement à un appareil esclave.

3.3.3 Esclave

1 entrées		1 sortie	
	WXT501 - 1 -1 Maison		WXT501 - 1 -1 Maison - Fonctions communes
	WXT501 - 1 -2 Maison		

Tableau 7: Vue d'ensemble Entrées / sorties - Esclave

Dans la variante **Esclave**, l'appareil dispose de deux entrées et d'une sortie.

- Entrée 1
Cette entrée est occupée par la fonction fixe « Température ambiante ».
- Entrée 2
Cette entrée est occupée par la fonction fixe « Détection de mouvement ». Cette fonction fonctionne en lien avec la fonction maître correspondante.

Les sorties se rapportent à des fonctions qui sont déclenchées par pression sur un autre bouton-poussoir ou sur un détecteur de mouvement supplémentaire (esclave).

- Sortie 1 :
Cette sortie peut être utilisée pour désactiver la fonction de détecteur de mouvement.

4. Configuration des entrées de mouvement

Le chapitre suivant décrit les fonctions devant être exécutées en cas de détection d'un mouvement. La description fait toujours référence à la première entrée de mouvement. Procéder à la configuration de l'entrée supplémentaire en conséquence. Les fonctions des entrées sont réparties selon les groupes fonctionnels suivants.

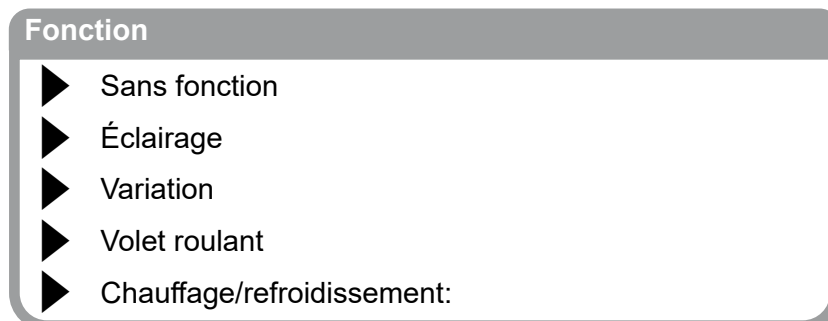

Image 8: Sélection de fonction de la touche individuelle

Au début du paramétrage, la fonction **Aucune fonction** est réglée par défaut. Cela signifie que le canal correspondant est hors service.

Les fonctions **Éclairage**, **Variation**, **Volet roulant** et **Chauffage / refroidissement** possèdent diverses sous-fonctions qui sont décrites dans les paragraphes suivants.

Paramètre	Description	Valeur
Aucune fonction *	L'entrée n'a aucune fonction (inactive).	
Éclairage	Ce paramètre permet de régler la fonction du canal sous Éclairage .	Contacteur temporisé Marche automatique Arrêt automatique Commutation automatique Scène Commutation de scène
Variation	Ce paramètre permet de régler la fonction du canal sous Éclairage .	Variation automatique Commutation de la variation automatique Scène Commutation de scène
Volet roulant	Ce paramètre permet de régler la fonction du canal sous Volet roulant .	Montée / descente Descente / montée Commutation montée Commutation descente Position automatique de basculement du volet roulant Position automatique de basculement des lamelles Positions automatiques de basculement du volet roulant et des lamelles Position automatique de commutation du volet roulant Commutation automatique de l'angle des lamelles Commutation automatique des positions des lamelles et du volet roulant Scène Commutation de scène
Chauffage/refroidissement:	Ce paramètre permet de régler la fonction du canal sous Chauffage / refroidissement .	Mode Confort automatique Mode Éco automatique Mode Veille automatique Mode Protection automatique Commutation du mode automatique Scène Commutation de scène

Tableau 8: Fonction en cas de détection de mouvement

* Valeur par défaut

4.1 Fonctions Éclairage

La fonction « Éclairage » est utilisée pour allumer/éteindre des éclairages ou un circuit de prises par le biais d'un actionneur de commutation.

- Toutes les possibilités de combinaison entrées - sorties/entrées sont listées à la fin du chapitre.

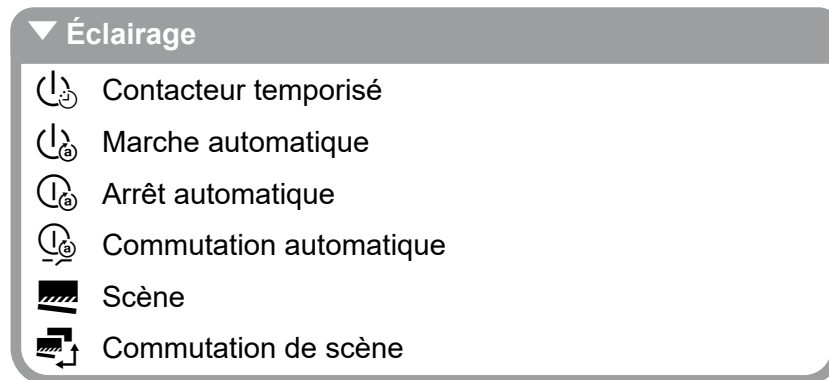

Image 9: Vue d'ensemble des fonctions **Éclairage**

4.1.1 Fonction Contacteur temporisé

La fonction **Contacteur temporisé** permet d'activer une sortie de commutation pour une durée réglable. La commande temporisée peut être interrompue avant expiration du temps de retard. Un avertissement de coupure réglable annonce la fin du temps de retard par une inversion de 1 s de l'état de sortie. La durée de la temporisation et l'avertissement de coupure doivent être réglés dans l'actionneur de commutation.

Entrées			Sorties	
	WXT501 - 1 -2 <i>Maison</i>			TXA610 - 1 -1 <i>Maison - Éclairage</i>

Image 10: Lien Fonction **Contacteur temporisé**

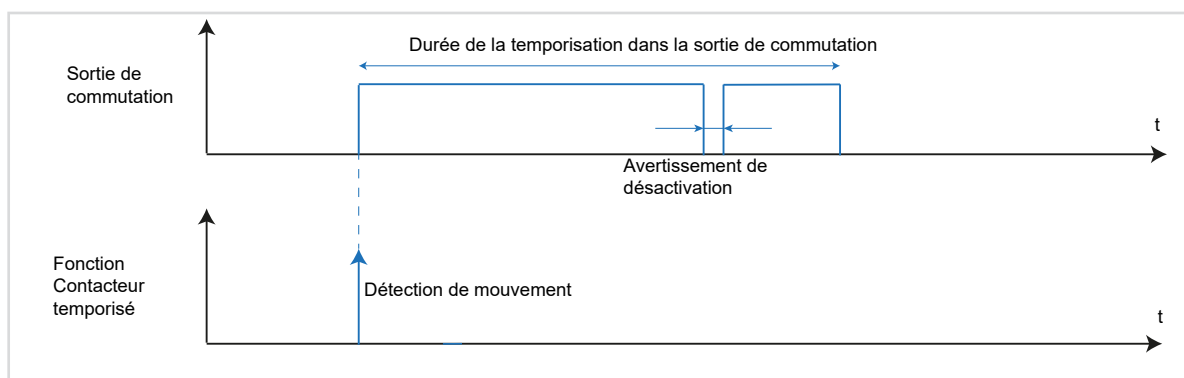



Image 11: Diagramme signal-temps Contacteur temporisé

4.1.2 Marche automatique

Avec la fonction **Marche automatique**, la sortie de commutation correspondante est activée en cas de détection de mouvement. Pour pouvoir à nouveau désactiver cette sortie, une commande Arrêt doit provenir d'un autre appareil, par ex. poussoir sensoriel.

 Le temps de retard réglé sur l'appareil n'a aucune influence sur le comportement de commutation.



Entrées			Sorties	
	WXT501 - 1 -2 <i>Maison</i>			TXA610 - 1 -1 <i>Maison - Éclairage</i>

Image 12: Lien Fonction **Marche automatique**

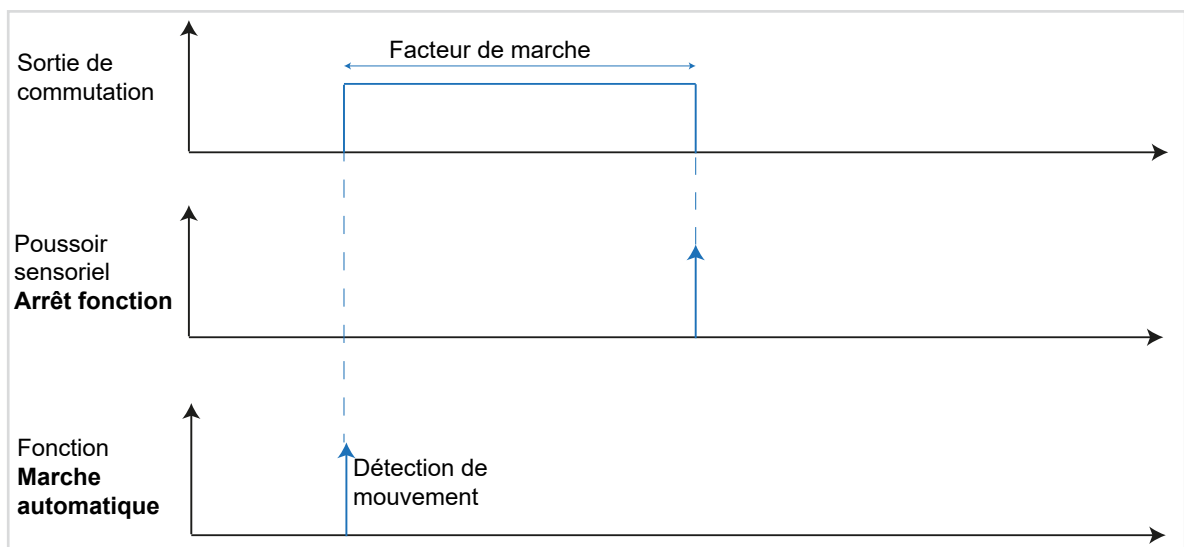

Image 13: Diagramme signal-temps **Marche automatique**

4.1.3 Arrêt automatique

Avec la fonction **Arrêt automatique**, la sortie de commutation correspondante est désactivée en cas de détection de mouvement. Pour pouvoir à nouveau activer cette sortie, une commande Marche doit provenir d'un autre appareil, par ex. poussoir sensoriel.

Le temps de retard réglé sur l'appareil n'a aucune influence sur le comportement de commutation.

Entrées			Sorties	
	WXT501 - 1 -2 <i>Maison</i>			TXA610 - 1 -1 <i>Maison - Éclairage</i>

Image 14: Lien Fonction **Arrêt automatique**

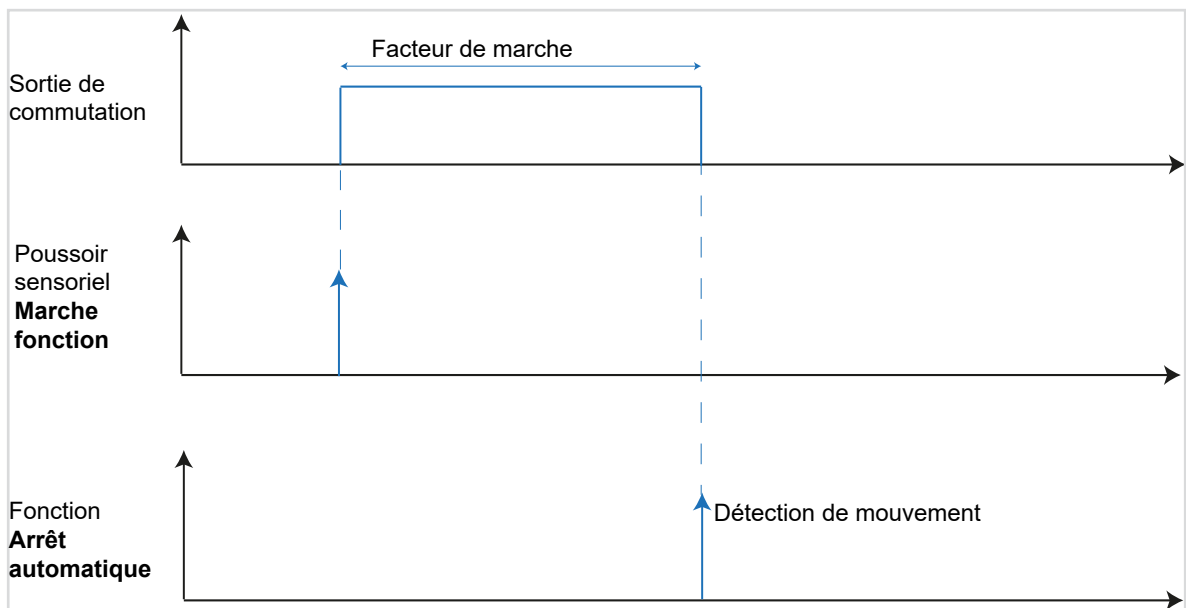

Image 15: Diagramme signal-temps **Arrêt automatique**

4.1.4 Commutation automatique

Avec la fonction **Commutation automatique**, en cas de détection de mouvement, la sortie de commutation correspondante est activée pour la durée réglée sur l'appareil, puis à nouveau désactivée après expiration de cette durée.

Entrées			Sorties	
	WXT501 - 1 -2 <i>Maison</i>			TXA610 - 1 -1 <i>Maison - Éclairage</i>

Image 16: Lien Fonction **Commutation automatique**

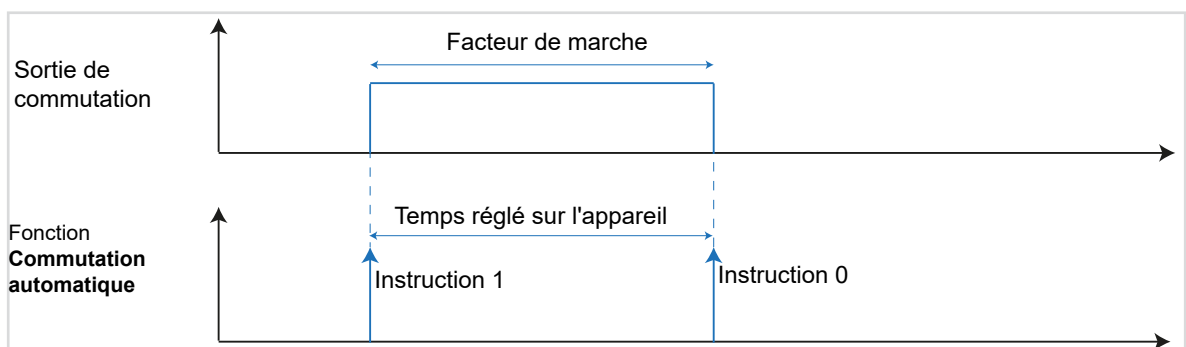

Image 17: Diagramme signal-temps **Commutation automatique**

4.1.5 Fonction Scène

La scène réglée sous Image 19 est activée en cas de détection d'un mouvement. L'appareil peut appeler jusqu'à 8 scènes.



Entrées			Sorties	
	WXT501 - 1 -2 Maison			TXA610 - 1 -1 Maison - Éclairage

Image 18: Lien Fonction **Scène**

Une fois la fonction Scène sélectionnée, un champ de menu supplémentaire s'ouvre pour la saisie du numéro de scène. Il est possible de saisir un numéro de scène compris entre 1 et 8 ().

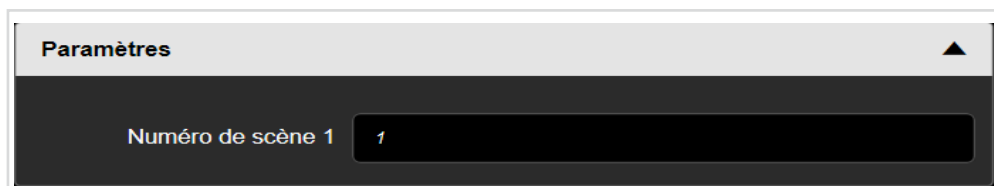





Image 19: Saisie du numéro de scène

Les valeurs de paramètres afférentes peuvent être modifiées avec les postes de commande correspondantes et enregistrées par une pression longue sur la touche.

Exemple : Scène TV

Pour l'exemple de la scène TV, les valeurs de scènes typiques sont modifiées et la scène est ensuite ré-enregistrée.

-  Réaliser ces réglages sur un poussoir sensoriel ou sur l'actionneur correspondant. L'exemple mentionné ici est représenté avec un poussoir sensoriel 3 postes.
-  Le détecteur de mouvement bascule uniquement dans la scène sélectionnée correspondante.
-  Activer la scène par une pression courte sur la touche (Image 20, A). La scène est activée, par ex. éclairage varié à 30 % ; stores fermées à 85 %.

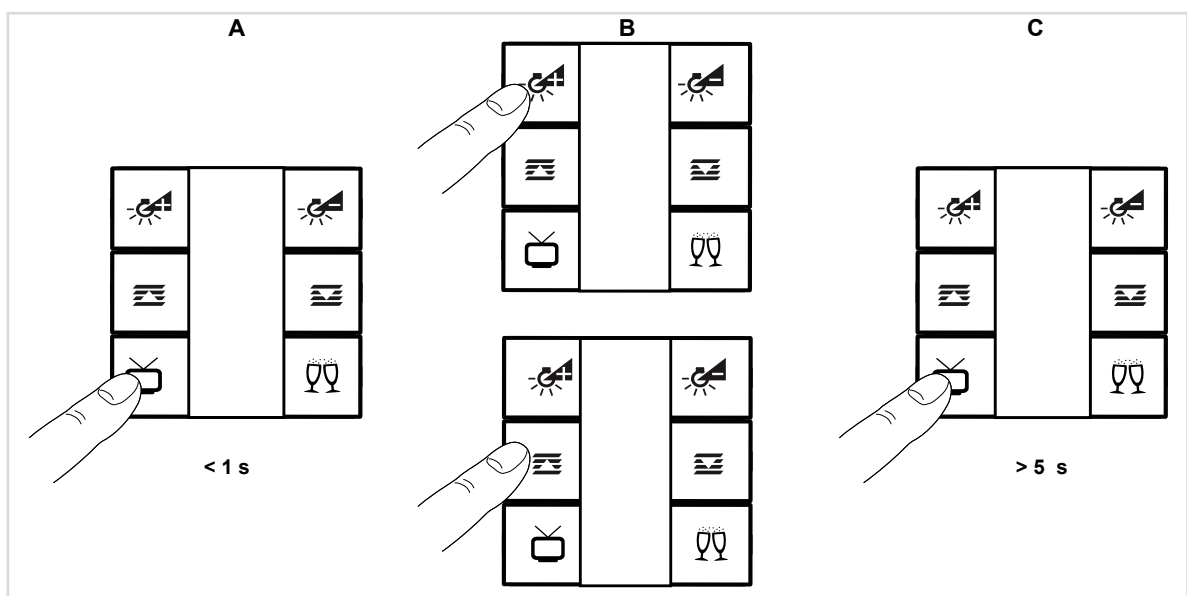

Image 20: Appel de scènes

Régler les nouveaux paramètres de scènes sur le bouton poussoir. (Image 20, B).

- Modifier la puissance de l'éclairage, varier vers une intensité plus claire ou plus sombre.
- Modifier la position du store.
- Maintenir la touche pour Scène TV enfoncée pendant plus de 5 s (Image 20, C-1). Les nouveaux paramètres de scènes sont enregistrés. En cas de nouvelle pression sur la touche les nouveaux réglages de la scène sont activés.

fonction Enregistrer scène par une pression longue sur la touche est activée par défaut.

4.1.6 Commutation de scène

En cas de détection d'un mouvement, la fonction **Commutation de scène** entraîne d'abord la commutation de la scène réglée sous **Numéro de scène 1**. Après expiration de la durée de temporisation réglée dans le détecteur de mouvement, basculement dans la scène réglée sous **Numéro de scène 2**.

La fonction Commutation de scène peut être utilisée sur tous les blocs de fonction (Éclairage, Variation, Volet roulant et Chauffage / refroidissement).

Entrées			Sorties	
	WXT501 - 1 -2 Maison			TXA610 - 1 -1 Maison - Éclairage
				TXA661A - 1 -1 Maison - Variation
				TXA610 - 1 -1 Maison - Volet roulant
				WKT511 - 1 -1 Maison

Image 21: Lien Fonction **Commutation de scène**

Paramètres ▲

Numéro de scène 1

Numéro de scène 2

Image 22: Réglage du numéro de scène 1 et 2

4.1.7 Vue d'ensemble des combinaisons de liens possibles

Toutes les possibilités de combinaison de liens pour la fonction **Éclairage** sont représentées dans la vue d'ensemble suivante. On remarque ainsi que les entrées peuvent être reliées entre elles (selon la sélection de fonction).

		Lien		
Entrée			Sortie	
	WXT501 - 1 -1 Maison			Sortie de commutation
				Sortie variateur
	WXT501 - 1 -1 Maison			Sortie de commutation
				Sortie variateur
	WXT501 - 1 -1 Maison			Sortie de commutation
				Sortie variateur
	WXT501 - 1 -1 Maison			Sortie variateur
				Sortie de commutation
	WXT501 - 1 -1 Maison (Esclave)			Détecteur supplémentaire (Maître)
	WXT501 - 1 -1 Maison			Thermostats d'ambiance

Image 23: Possibilités de combinaison **Éclairage** Entrée - Sortie

		Lien		
Sortie			Entrée	
	WXT501 - 1 -1 Maison			Désactiver mode automatique Basculement
				Désactiver mode automatique
	WXT501 - 1 -1 Maison (Maître)			WXT501 - 1 -4 Maison (Esclave)

Image 24: Possibilités de combinaison **Éclairage** Sortie - Entrée

4.2 Fonctions Variation

Avec la fonction **Variation**, l'éclairage est activé à une valeur de variation réglée en cas de détection d'un mouvement.

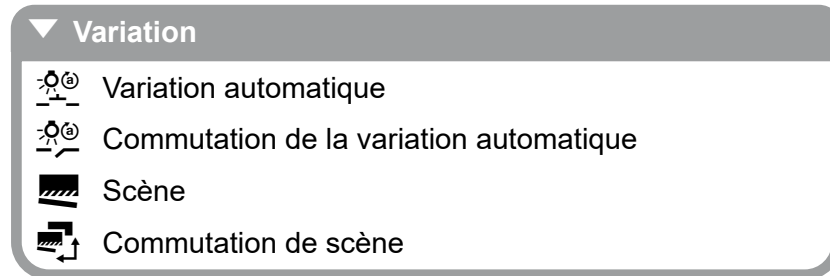



Image 25: Vue d'ensemble des fonctions **Variation**

 Toutes les fonctions du groupe de fonctions **Éclairage** peuvent être reliées à une sortie de variation. Seule la **commande de commutation** correspondante est exécutée.

4.2.1 Variation automatique

Avec la fonction **Variation automatique**, les circuits d'éclairage / éclairages sont activés à une valeur de variation 1 (Image 26) préalablement réglée, en cas de détection d'un mouvement. La valeur de variation 1 à régler doit être comprise entre 0 % (éclairage désactivé) et 100 % (éclairage activé). L'éclairage reste activé jusqu'à ce qu'un signal Arrêt soit déclenché par ex. par un poussoir sensoriel.

 Le réglage de temps sur l'appareil n'est pas évalué.

 La durée de temporisation réglée dans la sortie de variation n'est pas évaluée.

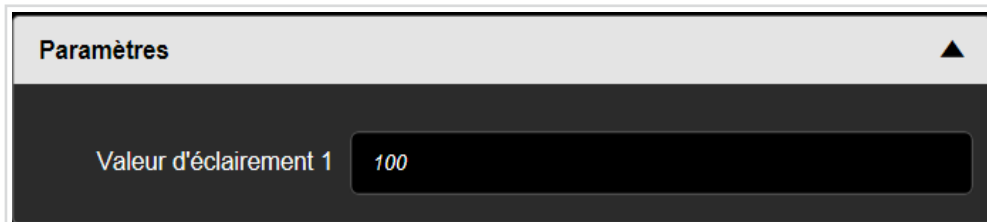

Image 26: Réglage de la valeur de variation 1 - **Variation automatique**



Entrées			Sorties	
	WXT501 - 1 -1 Maison			TXA661A - 1 -1 Maison - Éclairage

Image 27: Lien Fonction **Variation automatique**

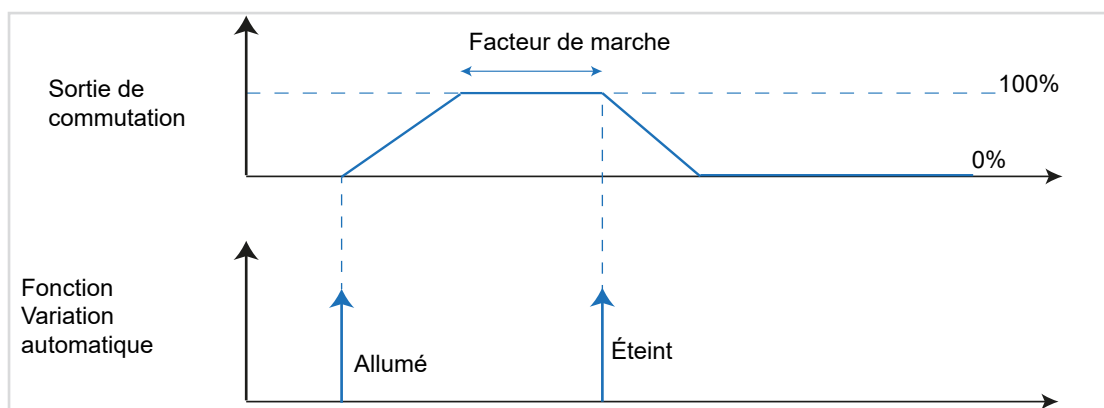

Image 28: Diagramme signal-temps **Variation automatique**

4.2.2 Commutation de la variation automatique

Avec la fonction **Commutation de la variation automatique**, les circuits d'éclairage / éclairages sont activés à une valeur de variation 1 (Image 29) préalablement réglée, en cas de détection d'un mouvement. Après expiration de la durée de temporisation réglée sur l'appareil, basculement dans la deuxième valeur de variation 2. Les valeurs de variation 1 / 2 à régler peuvent être comprises entre 0 % (éclairage désactivé) et 100 % (éclairage activé). L'éclairage reste activé jusqu'à ce qu'un signal Arrêt soit déclenché par ex. par un poussoir sensoriel.

- Le réglage de temps sur l'appareil n'est pas évalué.
- La durée de temporisation réglée dans la sortie de variation n'est pas évaluée non plus.

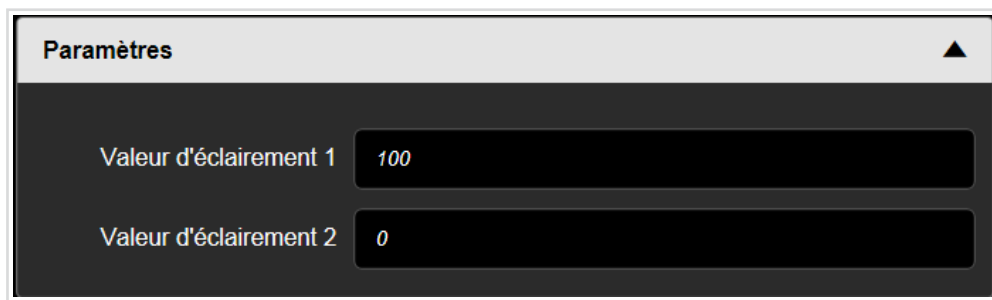

Image 29: Réglage de la valeur de variation 1 / 2 - **Commutation de la variation automatique**

Entrées			Sorties	
	WXT501 - 1 -1 Maison			TXA661A - 1 -1 Maison - Éclairage

Image 30: Lien Fonction **Commutation de la variation automatique**

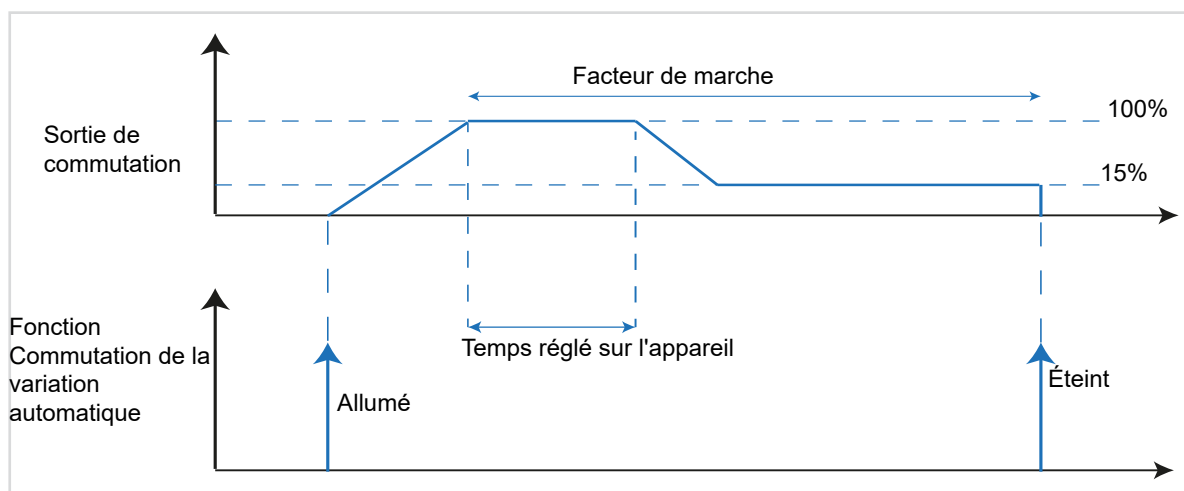

Image 31: Diagramme signal-temps **Commutation de la variation automatique**

4.2.3 Fonction Scène

La description précise de la fonction **Scène** figure au chapitre „4.1.5 Fonction Scène “.

4.2.4 Fonction Commutation de scène

La description précise de la fonction **Commutation de scène** figure au chapitre „4.1.6 Commutation de scène “.

4.2.5 Vue d'ensemble des combinaisons de liens possibles

Toutes les possibilités de combinaison de liens pour la fonction **Variation** sont représentées dans la vue d'ensemble suivante. On remarque ainsi que les entrées peuvent être reliées entre elles (selon la sélection de fonction).

Lien				
Entrée			Sortie	
	WXT501 - 1 -1 Maison			Sortie de commutation
				Sortie variateur
	WXT501 - 1 -1 Maison			Sortie de commutation
				Sortie variateur
	WXT501 - 1 -1 Maison			Sortie de commutation
				Sortie variateur
	WXT501 - 1 -1 Maison			Sortie variateur
				Sortie de commutation

Image 32: Possibilités de combinaison **Variation** Entrée - Sortie

4.3 Fonctions Volet roulant

La fonction **Volet roulant** pour les canaux de détection est configurée dans les fenêtres de paramétrage suivantes.

Cette fonction est utilisée pour commander des volets roulants, des stores, des marquises ou autres tentures.

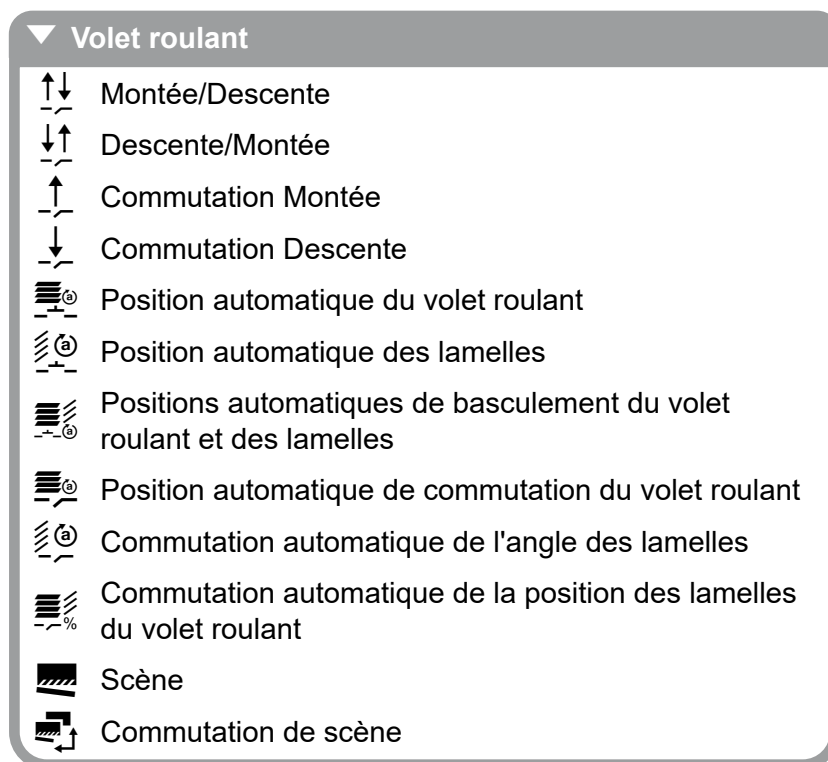

Image 33: Vue d'ensemble des fonctions **Volet roulant**

i Définition de la durée de montée / descente et d'orientation des lamelles, voir mode d'emploi de l'actionneur de commutation / store ou de l'actionneur de volet roulant et de store correspondant.

4.3.1 Principes de base Commande de volet roulant / store

Dans le cas de moteurs de volets roulants / stores avec interrupteurs de fin de course, la position du volet roulant / du store peut être rectifiée en indiquant un pourcentage. Les réglages suivants doivent être respectés :

Dans le cas des moteurs de stores, on fait également la distinction entre les lamelles disposées à l'horizontale et celles disposées à la verticale.

Réglage de lamelles disposées à l'horizontale

La position finale supérieure des volets roulants / stores est réglée par la valeur 0 % et restituée comme valeur d'état.



Fonction Position en %

- Protection solaire entièrement ouverte
- Position finale supérieure atteinte : 0 %

Image 34: Position du store position finale supérieure 0 %

La position finale inférieure des volets roulants / stores est réglée par la valeur 100 % et restituée comme valeur d'état.

Si un moteur de store se déplace de la position finale supérieure vers la position finale inférieure, les lamelles pivotent d'abord en position quasiment verticale et le store se déplace vers la position finale inférieure avec les lamelles fermées.

Si le store se trouve en position finale inférieure et que les lamelles sont entièrement fermées, la position des lamelles est verticale ou 100 %. Lorsqu'elles sont entièrement fermées, les lamelles ne sont pas exactement en position verticale ($\alpha = 180^\circ$) : elles forment un petit angle avec la verticale.

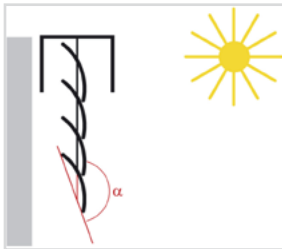

Fonction Position en %

- Protection solaire entièrement fermée
- Position finale inférieure atteinte : 100 %

Image 35: Position du store position finale inférieure 0 %

Si le store est en position verticale (position finale inférieure, 100 % entièrement fermé) avant d'être mis en mouvement, les lamelles se déplacent vers la position horizontale ($\alpha = 90^\circ$). Avec cette fonction Réglage de lamelles, il est possible de déterminer le nombre d'étapes nécessaires à un réglage quasiment continu des lamelles.

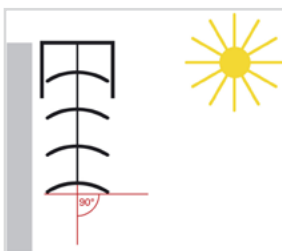

Angle des lamelles en %

- Position des lamelles horizontal ($\alpha = 90^\circ$)

Image 36: Modifier l'angle des lamelles

Dans le cas des stores, la position des lamelles peut être réglée au-delà de la position horizontale, jusqu'à ce que le réglage des lamelles prenne fin et que le déplacement démarre en position finale supérieure. L'angle des lamelles peut accepter une valeur comprise entre 0 et 90° .

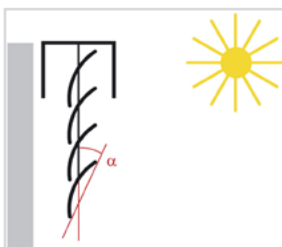

Angle des lamelles en %

- Position des lamelles au début du déplacement en position finale supérieure

Image 37: Angle des lamelles au début du déplacement en position finale supérieure

Réglage de lamelles disposées à la verticale

Dans le cas d'une protection contre les éblouissements ou les regards avec lamelles disposées à la verticale, la protection contre les regards se comporte comme des lamelles disposées à l'horizontale. Ce faisant, la valeur 0 % est envoyée et restituée comme valeur

d'état lorsque les lamelles sont entièrement ouvertes. Les lamelles forment ensuite un angle de $\alpha = 90^\circ$ de la protection contre les éblouissements entièrement ouverte à la protection contre les éblouissements entièrement fermée.



Angle des lamelles en %

- Lamelles disposées à la verticale entièrement ouvertes $\alpha = 90^\circ$

Image 38: Angle de lamelles disposées à la verticale $\alpha = 90^\circ$

Les lamelles entièrement fermées sont commutées à une valeur de 100 %, restituée comme état. L'angle que forment les lamelles avec le sens de déplacement est d'environ 0° .

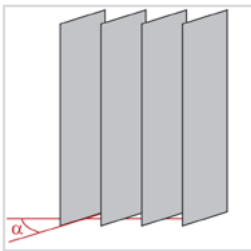

Angle des lamelles en %

- Lamelles disposées à la verticale entièrement fermées $\alpha \approx 0^\circ$

Image 39: Angle de lamelles disposées à la verticale $\alpha \approx 0^\circ$

Si la protection contre les éblouissements est ouverte, les lamelles adoptent une position légèrement inférieure à 180° .

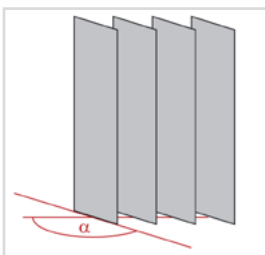

Angle des lamelles en %

- Lamelles disposées à la verticale lors d'un déplacement d'ouverture $\alpha \approx 180^\circ$

Image 40: Angle des lamelles lors d'un déplacement d'ouverture $\alpha \approx 180^\circ$

4.3.2 Fonctions Montée / descente du volet roulant

Avec la fonction **Montée / descente du volet roulant**, en cas de détection d'un mouvement, la sortie du volet roulant / store est activée et le volet est déplacé dans la position finale supérieure. La durée de déplacement dans la position finale supérieure dépend des réglages effectués dans le détecteur de mouvement :

- La fonction Générateur d'impulsions est réglée sur l'appareil.
- Une période de commutation est réglée sur l'appareil.

Fonction Générateur d'impulsions :

Avec la fonction Générateur d'impulsions, en cas de détection d'un mouvement, le volet roulant / store se déplace dans la position finale supérieure jusqu'à expiration de la durée de déplacement réglée (sortie de commutation). Après avoir atteint la position finale supérieure et après expiration de la période de commutation, le volet roulant / store se déplace dans la position finale inférieure jusqu'à ce que la durée de déplacement dans la sortie de commutation a expiré.

Fonction Période de commutation :

Avec la fonction Période de commutation, en cas de détection d'un mouvement, le volet roulant / store se déplace vers le haut jusqu'à expiration de la durée réglée dans le détecteur de mouvement. Après expiration de cette durée et de la période de commutation, le volet roulant / store se déplace dans la position inférieure jusqu'à ce que la durée de déplacement réglée dans la sortie de commutation a expiré.

Entrées			Sorties	
	WXT501 - 1 -1 <i>Maison</i>			TXA610 - 1 -1 <i>Maison - Volet roulant</i>

Image 41: Lien Fonction **Store Montée/Descente**

Des informations supplémentaires, comme par ex. le mode de fonctionnement, la durée de déplacement vers la position finale supérieure / inférieure, figurent dans la description d'application / le mode d'emploi de la sortie Volet roulant / store correspondante.

4.3.3 Fonctions Descente / montée du volet roulant

Avec la fonction **Descente / Montée du volet roulant**, en cas de détection d'un mouvement, la sortie du volet roulant / store est activée et le volet est déplacé dans la position finale supérieure. La durée de déplacement dans la position finale inférieure dépend des réglages effectués dans le détecteur de mouvement :

- La fonction Générateur d'impulsions est réglée sur l'appareil.
- Une période de commutation est réglée sur l'appareil.

Fonction Générateur d'impulsions :

Avec la fonction Générateur d'impulsions, en cas de détection d'un mouvement, le volet roulant / store se déplace dans la position finale inférieure jusqu'à expiration de la durée de déplacement réglée (sortie de commutation). Après avoir atteint la position finale inférieure et après expiration de la période de commutation, le volet roulant / store se déplace dans la position finale supérieure jusqu'à ce que la durée de déplacement dans la sortie de commutation a expiré.

Fonction Période de commutation :

Avec la fonction Période de commutation, en cas de détection d'un mouvement, le volet roulant / store se déplace vers le bas jusqu'à expiration de la durée réglée dans le détecteur de mouvement. Après expiration de cette durée et de la période de commutation, le volet roulant / store se déplace dans la position supérieure jusqu'à ce que la durée de déplacement réglée dans la sortie de commutation a expiré.

Entrées			Sorties	
	WXT501 - 1 -1 <i>Maison</i>			TXA610 - 1 -1 <i>Maison - Volet roulant</i>

Image 42: Lien Fonction **Store Montée/Descente**

i Des informations supplémentaires, comme p. ex. le mode de fonctionnement, la durée de déplacement vers la position finale supérieure/inférieure, figurent dans la description d'application de la sortie Volet roulant/store correspondante.

4.3.4 Fonction Commutation de montée

En cas de détection d'un mouvement, la fonction Commutation de montée entraîne un déplacement du volet roulant / store dans la position finale supérieure jusqu'à ce que la durée de déplacement réglée dans la sortie de volet roulant / store a expiré.

Entrées			Sorties	
	WXT501 - 1 -1 <i>Maison</i>			TXA610 - 1 -1 <i>Maison - Volet roulant</i>

Image 43: Lien Fonction **Store Montée/Descente**

4.3.5 Fonction Commutation de descente

En cas de détection d'un mouvement, la fonction **Commutation de descente** entraîne un déplacement du volet roulant / store dans la position finale inférieure jusqu'à ce que la durée de déplacement réglée dans la sortie de volet roulant / store a expiré.

Entrées			Sorties	
	WXT501 - 1 -1 <i>Maison</i>			TXA610 - 1 -1 <i>Maison - Volet roulant</i>

Image 44: Lien Fonction **Store Montée/Descente**

4.3.6 Fonction Position automatique du volet roulant

La fonction **Position automatique du volet roulant**, en cas de détection d'un mouvement, déplace les volets roulants dans la position réglée. La valeur **Position 1** peut être comprise entre 0 et 100 % (Image 46).

- 0 % : Position finale supérieure atteinte, volet roulant/store ouvert
- 100 % : Position finale inférieure atteinte, volet roulant/store fermé

Entrées			Sorties	
	WXT501 - 1 -2 <i>Maison</i>			TXA610 - 1 -1 <i>Maison - Volet roulant</i>

Image 45: Lien Fonction **Position volet roulant**

Paramètres ▲

Position 1 (0-100%)

Image 46: Saisie de la position du volet roulant entre 0 et 100 %

4.3.7 Fonction Position automatique des lamelles

En cas de détection d'un mouvement, la **position des lamelles** est tournée dans la position préalablement réglée (Image 48). La valeur réglée **Angle des lamelles 1** peut être comprise entre 0 et 100 %.

- 0 % : lamelle complètement ouverte, angle de lamelle $\alpha = 90^\circ$
- 100 % : lamelle complètement fermée, angle de lamelle $\alpha = 0^\circ$



Entrées			Sorties	
	WXT501 - 1 -1 Maison			TXA610 - 1 -1 Maison - Volet roulant

Image 47: Lien Fonction **Angle des lamelles**



Paramètres

Position lamelles 1
(0-100%)

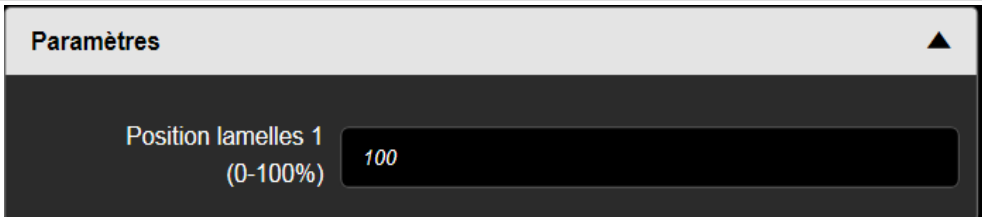
Image 48: Saisie de l'angle des lamelles entre 0 et 100 %

4.3.8 Fonctions Positions automatiques du volet roulant et des lamelles

En cas de détection d'un mouvement, la **position du du volet roulant et des lamelles** est tournée dans la position préalablement réglée (Image 50). La valeur réglée **Angle des lamelles 1** et **Position 1** peut être comprise entre 0 et 100 %.

Lors de cette opération, le volet roulant est d'abord déplacé dans la position correspondante, puis les lamelles / l'angle des lamelles est/sont déplacés.

- 0 % : lamelle complètement ouverte, angle de lamelle $\alpha = 90^\circ$
- 100 % : lamelle complètement fermée, angle de lamelle $\alpha = 0^\circ$



Entrées			Sorties	
	WXT501 - 1 -2 Maison			TXA610 - 1 -1 Maison - Volet roulant

Image 49: Lien Fonction **Position volet roulant et store**



Paramètres

Position lamelles 1
(0-100%)

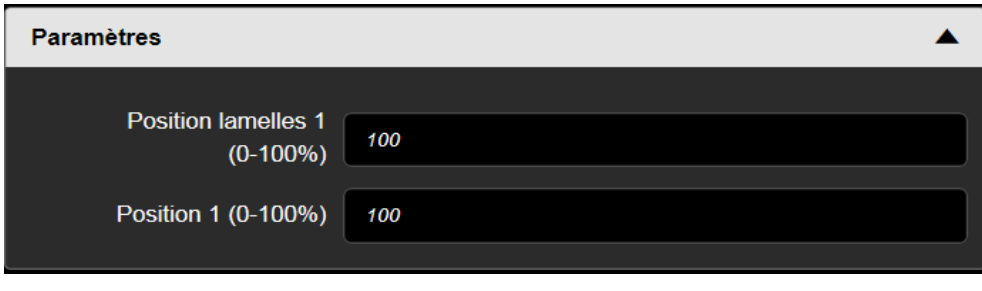
Position 1 (0-100%)

Image 50: Saisie de la position/de l'angle des lamelles entre 0 et 100 %

4.3.9 Fonction Position automatique du volet roulant

La fonction **Position automatique du volet roulant**, en cas de détection d'un mouvement, déplace le volet roulant dans la **position 1** réglée (Image 52). La durée de temporisation dans le détecteur de commutation démarre. Après expiration de la durée de temporisation réglée, la **position 2** (Image 52) est accostée et le volet roulant s'arrête (Image 53).

Entrées			Sorties	
	WXT501 - 1 -1 <i>Maison</i>			TXA610 - 1 -1 <i>Maison - Volet roulant</i>

Image 51: Lien Fonction **Position volet roulant et store**

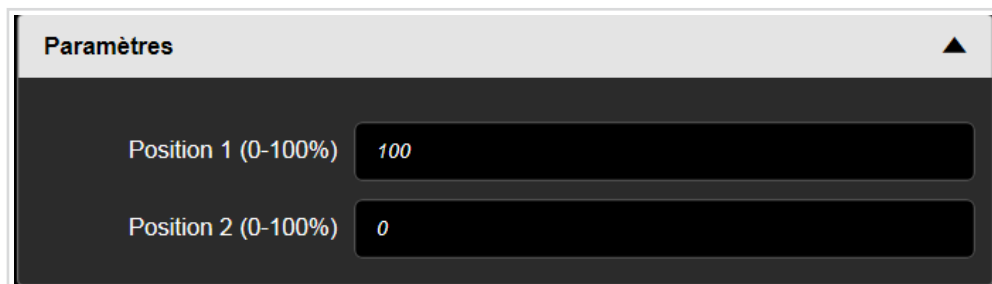

Image 52: Saisie de la **position 1** et de la **position 2**

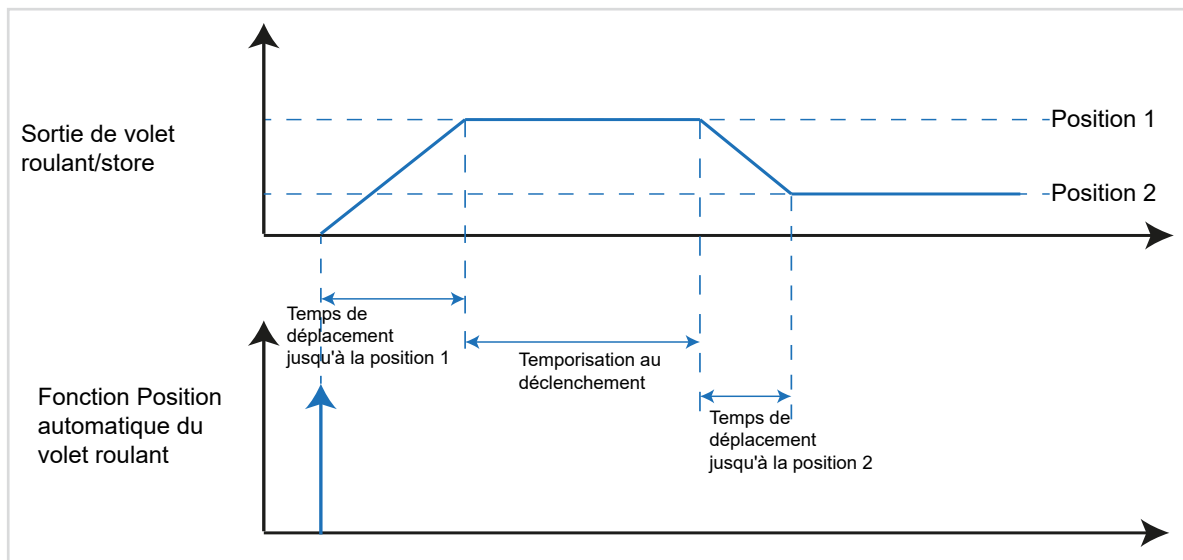

Image 53: Diagramme signal-temps **Position automatique du volet roulant**

4.3.10 Fonction Commutation automatique de l'angle des lamelles

La fonction **Commutation automatique de l'angle des lamelles**, en cas de détection d'un mouvement, entraîne une modification de l'angle des lamelles dans la position **Angle des lamelles 1** (Image 55). La durée de temporisation dans le détecteur de commutation démarre. Après expiration de la durée de temporisation réglée, l'**angle des lamelles 2** (Image 55) est réglé.

Entrées			Sorties	
	WXT501 - 1 -2 <i>Maison</i>			TXA610 - 1 -1 <i>Maison - Volet roulant</i>

Image 54: Lien Fonction **Position volet roulant et store**

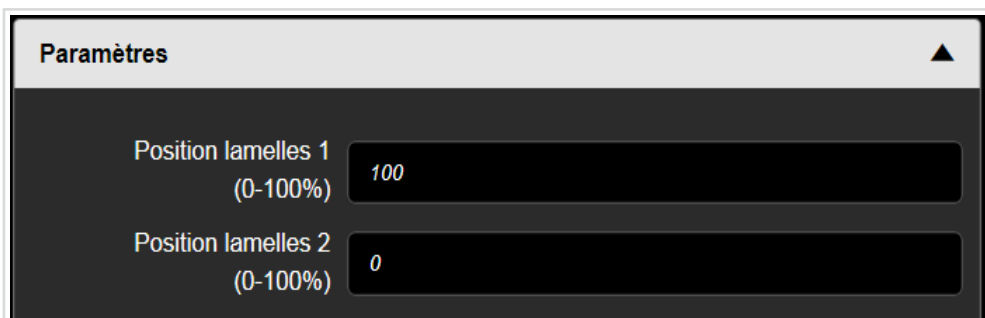

Image 55: Saisie de l'angle des lamelles 1 et de l'angle des lamelles 2

4.3.11 Fonctions Commutation automatique de la positions des lamelles

Avec cette fonction, en cas de détection d'un mouvement, le volet roulant / store est déplacé en **position 1 / angle des lamelles 1**. Après expiration de la durée de temporisation, le volet roulant / store est déplacé dans la **position 2 / l'angle des lamelles 2**. Les valeurs pour la **position X** et l'**angle des lamelles X** sont comprises entre 0 et 100 % (Image 57).

Entrées			Sorties	
	WXT501 - 1 -1 Maison			TXA610 - 1 -1 Maison - Volet roulant

Image 56: Lien fonction **Commutation automatique de la position des lamelles et du volet roulant**

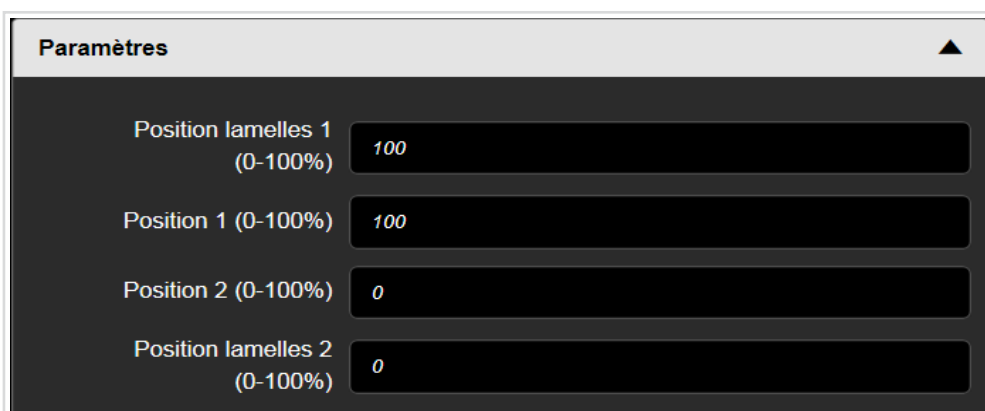

Image 57: Saisie de la **position 1 et 2** et de l'**angle des lamelles 1 et 2**

Des informations supplémentaires, comme p. ex. le mode de fonctionnement, la durée de déplacement vers la position finale supérieure/inférieure, figurent dans les réglages des sorties Volet roulant/store.

4.3.12 Fonction Scène

La description précise de la fonction **Scène** figure au chapitre „4.1.5 Fonction Scène

4.3.13 Fonction Commutation de scène

La description précise de la fonction **Commutation de scène** figure au chapitre „4.1.6 Commutation de scène

4.3.14 Vue d'ensemble des combinaisons de liens possibles

Toutes les possibilités de combinaison de liens pour la fonction **Volet roulant** sont représentées dans la vue d'ensemble suivante.

		Lien		
Entrée			Sortie	
	WXT501 - 1 -1 Maison			Sortie volet roulant/store
	WXT501 - 1 -1 Maison			Sortie volet roulant/store
	WXT501 - 1 -1 Maison			Sortie volet roulant/store
	WXT501 - 1 -1 Maison			Sortie volet roulant/store
	WXT501 - 1 -1 Maison			Sortie volet roulant/store
	WXT501 - 1 -1 Maison			Sortie volet roulant/store
	WXT501 - 1 -1 Maison			Sortie volet roulant/store
	WXT501 - 1 -1 Maison			Sortie volet roulant/store
	WXT501 - 1 -1 Maison			Sortie volet roulant/store
	WXT501 - 1 -1 Maison			Sortie volet roulant/store
	WXT501 - 1 -1 Maison			Sortie volet roulant/store
	WXT501 - 1 -1 Maison			Sortie volet roulant/store
	WXT501 - 1 -1 Maison			Sortie volet roulant/store

Image 58: Possibilités de combinaison **Volet roulant** Entrée - Sortie

4.4 Fonctions Chauffage / refroidissement

La fonction **Chauffage / refroidissement** permet la commande d'un thermostat d'ambiance KNX externe en cas de détection d'un mouvement.

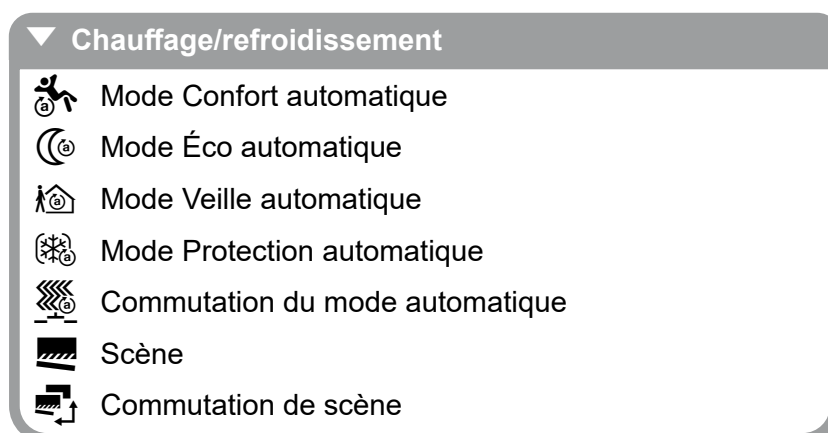

Image 59: Vue d'ensemble des fonctions **Chauffage/refroidissement**

Avec les fonctions Confort, Éco, Veille et Protection, il est possible d'activer / de modifier et d'envoyer au bus les modes de fonctionnement correspondants en cas de détection d'un mouvement dans les thermostats afférents.

Exemple :

- Confort

Le mode de fonctionnement **Confort** règle la température ambiante sur une valeur de température prédéfinie sur le thermostat, par ex. température bien-être 21 °C (présence).
- Veille

Le mode de fonctionnement **Veille** fait descendre la température ambiante sur une valeur, par ex. 19 °C, prédéfinie sur le thermostat lorsque vous quittez la pièce (absence courte).
- Éco

Le mode de fonctionnement **Éco** régule la température ambiante pendant les vacances (en cas d'absence prolongée) sur une valeur de 17 °C p. ex. définie sur le thermostat.
- Protection antigel

Le mode de fonctionnement **Protection** réduit la température du circuit sur une température minimale de 7 °C p. ex. définie dans le thermostat pour protéger des dégâts dus au gel pendant la nuit ou en cas d'absence prolongée.

Dans le cas de chauffages par le sol, la commutation de Confort sur Veille ne se fera remarquer qu'après un certain laps de temps en raison de l'inertie du système de chauffage par le sol.

4.4.1 Fonction Mode Confort automatique

En cas de détection d'un mouvement, l'appareil bascule du mode de fonctionnement réglé dans le thermostat d'ambiance dans le mode Confort. Les paramétrages réalisés dans le thermostat d'ambiance pour le mode Confort sont activés, par ex. température de confort 21 °C.

Entrées			Sorties	
	WXT501 - 1 -2 Maison			WKT511 - 1 - 1 Maison - Chauffage/ refroidissement

Image 60: Lien Fonction **Mode Confort**

4.4.2 Fonction Mode Veille automatique

En cas de détection d'un mouvement, l'appareil bascule du mode de fonctionnement réglé dans le thermostat d'ambiance dans le mode Veille. Les paramètres réalisés dans le thermostat d'ambiance pour le mode Veille sont activés, par ex. 19 °C.

Entrées			Sorties	
	WXT501 - 1 -2 Maison			WKT511 - 1 - 1 Maison - Chauffage/ refroidissement

Image 61: Lien Fonction **Mode Veille**

4.4.3 Fonction Mode Éco automatique

En cas de détection d'un mouvement, l'appareil bascule du mode de fonctionnement réglé dans le thermostat d'ambiance dans le mode Éco. Les paramètres réalisés dans le thermostat d'ambiance pour le mode Éco sont activés, par ex. 17 °C.

Entrées			Sorties	
	WXT501 - 1 -2 Maison			WKT511 - 1 - 1 Maison - Chauffage/ refroidissement

Image 62: Lien Fonction **Mode Éco**

4.4.4 Fonction Mode Protection automatique

En cas de détection d'un mouvement, l'appareil bascule du mode de fonctionnement réglé dans le thermostat d'ambiance dans le mode Protection. Les paramètres réalisés dans le thermostat d'ambiance pour le mode Protection sont activés, par ex. 7 °C.

Entrées			Sorties	
	WXT501 - 1 -2 Maison			WKT511 - 1 - 1 Maison - Chauffage/ refroidissement

Image 63: Lien Fonction **Mode Protection**

4.4.5 Fonction Commutation automatique de mode

Avec la fonction **Commutation automatique de mode**, en cas de détection d'un mouvement, le mode de fonctionnement pour la valeur **Mode chauffage - refroidissement 1** est d'abord activé, puis après expiration de la durée de temporisation réglée dans PIR, le deuxième mode de fonctionnement pour la valeur **Mode chauffage - refroidissement 2**.



Entrées			Sorties	
	WXT501 - 1 -2 Maison			WKT511 - 1 - 1 Maison - Chauffage/ refroidissement

Image 64: Lien Fonction **Décalage de la valeur demandée**

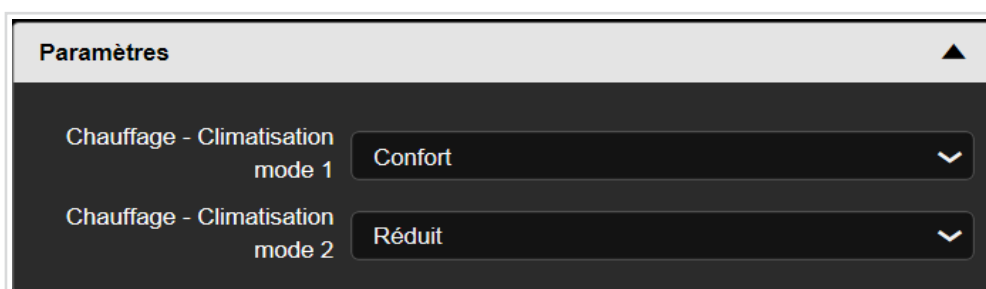



Image 65: Réglages **Décalage de la valeur demandée**

Paramètre	Description	Valeur
Mode chauffage - refroidissement 1	Ce paramètre permet de régler le mode de fonctionnement pour la valeur Mode chauffage - refroidissement 1 .	Auto Confort * Veille Baisse Nuit Protection antigel
Mode chauffage - refroidissement 2	Ce paramètre permet de régler le mode de fonctionnement pour la valeur Mode chauffage - refroidissement 2 .	Auto * Confort Veille Baisse Nuit Protection antigel

Image 66: Paramètre **Commutation du mode automatique**

4.4.6 Fonction Scène

La description précise de la fonction **Scène** figure au chapitre „4.1.5 Fonction Scène “.

4.4.7 Fonction Commutation de scène

La description précise de la fonction **Commutation de scène** figure au chapitre „4.1.6 Commutation de scène “.

4.4.8 Vue d'ensemble des combinaisons de liens possibles

Toutes les possibilités de combinaison de liens pour la fonction **Chauffage/refroidissement** sont représentées dans la vue d'ensemble suivante.









Lien					
Entrée ↗				Entrée ↗	
	Mode Confort automatique			WKT511 - 1 -1 Maison	
	Mode Éco automatique				
	Mode Veille automatique				
	Mode Protection automatique				
	Commutation du mode automatique				
	Scène				
	Commutation de scène				

Image 67: Lien Entrée - Entrée **Chauffage/refroidissement**

5. Application maître-esclave

Dans l'application maître-esclave, installer un appareil maître et au moins un appareil esclave dans le système. Il est possible de relier un nombre quelconque d'appareils esclave avec un appareil maître. Seul l'appareil maître envoie des télégrammes de commutation, de valeur de variation, de store, de scène de lumière et de chauffage / refroidissement et pilote la charge.

La communication des appareils les uns par rapport aux autres s'effectue par le biais de la fonction . Si le poste principal détecte directement un mouvement, il envoie le télégramme paramétré pour le début de la détection et un télégramme de mouvement au bus, afin d'informer l'appareil esclave au sujet du mouvement. Lors de cette opération, le niveau de crépuscule réglé localement est pris en considération par l'appareil maître.

Si un mouvement est détecté par l'appareil esclave, celui-ci envoie de manière cyclique une valeur = 1 pendant la durée du mouvement à l'appareil maître en prenant en considération le niveau de crépuscule réglé localement sur l'appareil esclave. L'appareil maître vérifie cycliquement si des messages de mouvement ont été reçus.

Il convient de distinguer deux cas :

- L'évaluation du niveau de crépuscule s'effectue dans l'appareil maître et dans l'appareil esclave
Si l'appareil maître réceptionne un télégramme de mouvement de l'esclave, il débute l'évaluation du mouvement et transmet le télégramme pour le début de la détection indépendamment de la valeur de crépuscule réglée dans l'appareil maître.
- L'évaluation du niveau de crépuscule s'effectue uniquement dans l'appareil maître
Si l'appareil maître reçoit un télégramme de mouvement de l'esclave, le maître contrôle d'abord les niveaux de crépuscule réglés pour lui-même. Ce n'est qu'une fois que la luminosité ambiante est inférieure à la valeur réglée dans l'appareil maître, que le maître débute l'évaluation du mouvement et envoie le télégramme pour le début de la détection.

Si le maître lui-même ne reconnaît plus de mouvements ou si le maître ne reçoit pas de télégrammes de mouvement de la part de l'esclave, alors le maître met un terme à l'évaluation du mouvement et émet le télégramme à la fin de la détection.

Entrées			Sorties	
	WXT501 - 1 -1 <i>Maison</i>			TXA610 - 1 -4 <i>Maison</i>

Image 68: Lien Maître - Sortie d'actionneur

Sorties			Entrées	
	WXT501 - 1 -2 <i>Maison (Maître)</i>			WXT501 - 1 -4 <i>Maison (Esclave)</i>

Image 69: Lien Fonction Maître - Esclave

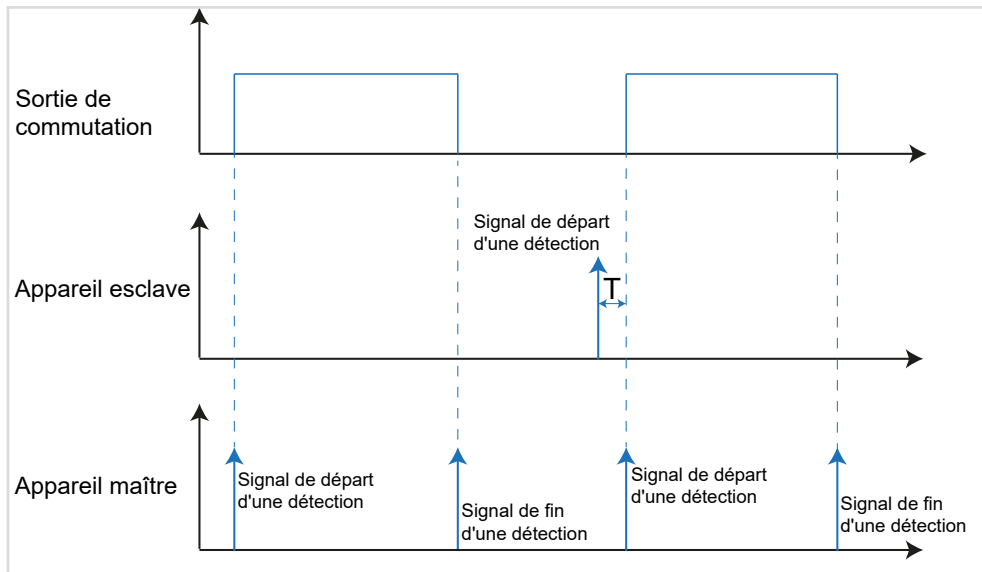

Image 70: Diagramme signal-temps Application maître - esclave



T : durée de temporisation entre la détection d'un mouvement sur l'appareil esclave et le traitement du signal dans l'appareil maître, et la transmission à la sortie d'actionneur.

- i** Le diagramme signal-temps est un exemple pour une application maître - esclave. La valeur de luminosité paramétrée est sous-dépassée.

6. Sonde de température interne

L'appareil est directement équipé d'un capteur de mesure de la température.

La température mesurée n'est pas traitée directement dans le détecteur de mouvement, mais envoyée vers un thermostat KNX pour y être traitée par les paramétrages réglés correspondant et retransmis.

-  La température mesurée peut être envoyée directement à un thermostat KNX en tant que deuxième point de mesure (résultat de mesure) et servir pour la comparaison de la température RÉELLE globale (synchronisation dans les pièces de grande taille).
-  Mesure de la température ambiante en tant que résultat de mesure pour la visualisation du bâtiment



Entrées			Entrées	
	WXT501 - 1 -9 Maison			WKT511 - 1 -1 Maison

Image 71: Lien Fonction Entrée-Entrée **Sonde de température interne**

7. Annexes

7.1 Caractéristiques techniques

Moyen de communication KNX	TP 1
Mode de configuration	easy link
Tension nominale KNX	21 ... 32 V _~ TBTS
Courant absorbé KNX	max. 10 mA
Type de raccordement KNX	Borne de raccordement de bus
Luminosité de déclenchement	env. 5 ... 1000 lux (∞)
Temporisation	env. 10 s ... 30 min
Angle de détection	env. 90 ... 180°
Zone de détection (1,1 m)	env. 12 x 16 m
Indice de protection	IP20
Température ambiante	-5 ... +45 °C
Température de stockage/transport	-20 ... +70 °C

8. Table des illustrations

Image 1: Vue d'ensemble de l'appareillage	5
Image 2: Signaux d'entrée/de sortie Fonction Éclairage	8
Image 3: Signaux d'entrée / de sortie Fonction Variation	9
Image 4: Signaux d'entrée / de sortie Fonction Volet roulant	11
Image 5: Signaux d'entrée / de sortie Fonction Chauffage/refroidissement	12
Image 6: Informations relatives aux appareils	14
Image 7: Réglage de l'angle de détection	15
Image 8: Sélection de fonction de la touche individuelle	18
Image 9: Vue d'ensemble des fonctions Éclairage	19
Image 10: Lien Fonction Contacteur temporisé	19
Image 11: Diagramme signal-temps Contacteur temporisé	19
Image 12: Lien Fonction Marche automatique	20
Image 13: Diagramme signal-temps Marche automatique	20
Image 14: Lien Fonction Arrêt automatique	21
Image 15: Diagramme signal-temps Arrêt automatique	21
Image 16: Lien Fonction Commutation automatique	21
Image 17: Diagramme signal-temps Commutation automatique	21
Image 18: Lien Fonction Scène	22
Image 19: Saisie du numéro de scène	22
Image 20: Appel de scènes	22
Image 21: Lien Fonction Commutation de scène	23
Image 22: Réglage du numéro de scène 1 et 2	23
Image 23: Possibilités de combinaison Éclairage Entrée - Sortie	24
Image 24: Possibilités de combinaison Éclairage Sortie - Entrée	24
Image 25: Vue d'ensemble des fonctions Variation	25
Image 26: Réglage de la valeur de variation 1 - Variation automatique	25
Image 27: Lien Fonction Variation automatique	25
Image 28: Diagramme signal-temps Variation automatique	25
Image 29: Réglage de la valeur de variation 1 / 2 - Commutation de la variation automatique	26
Image 30: Lien Fonction Commutation de la variation automatique	26
Image 31: Diagramme signal-temps Commutation de la variation automatique	26
Image 32: Possibilités de combinaison Variation Entrée - Sortie	27
Image 33: Vue d'ensemble des fonctions Volet roulant	28
Image 34: Position du store position finale supérieure 0 %	28
Image 35: Position du store position finale inférieure 0 %	29
Image 36: Modifier l'angle des lamelles	29
Image 37: Angle des lamelles au début du déplacement en position finale supérieure	29
Image 38: Angle de lamelles disposées à la verticale $\alpha = 90^\circ$	30
Image 39: Angle de lamelles disposées à la verticale $\alpha \approx 0^\circ$	30
Image 40: Angle des lamelles lors d'un déplacement d'ouverture $\alpha \approx 180^\circ$	30
Image 41: Lien Fonction Store Montée/Descente	31
Image 42: Lien Fonction Store Montée/Descente	31
Image 43: Lien Fonction Store Montée/Descente	32
Image 44: Lien Fonction Store Montée/Descente	32

Image 45: Lien Fonction Position volet roulant	32
Image 46: Saisie de la position du volet roulant entre 0 et 100 %	32
Image 47: Lien Fonction Angle des lamelles	33
Image 48: Saisie de l'angle des lamelles entre 0 et 100 %	33
Image 49: Lien Fonction Position volet roulant et store	33
Image 50: Saisie de la position/de l'angle des lamelles entre 0 et 100 %	33
Image 51: Lien Fonction Position volet roulant et store	34
Image 52: Saisie de la position 1 et de la position 2	34
Image 53: Diagramme signal-temps Position automatique du volet roulant	34
Image 54: Lien Fonction Position volet roulant et store	34
Image 55: Saisie de l'angle des lamelles 1 et de l'angle des lamelles 2	35
Image 56: Lien fonction Commutation automatique de la position des lamelles et du volet roulant	35
Image 57: Saisie de la position 1 et 2 et de l'angle des lamelles 1 et 2	35
Image 58: Possibilités de combinaison Volet roulant Entrée - Sortie	36
Image 59: Vue d'ensemble des fonctions Chauffage/refroidissement	37
Image 60: Lien Fonction Mode Confort	37
Image 61: Lien Fonction Mode Veille	38
Image 62: Lien Fonction Mode Éco	38
Image 63: Lien Fonction Mode Protection	38
Image 64: Lien Fonction Décalage de la valeur demandée	39
Image 65: Réglages Décalage de la valeur demandée	39
Image 66: Paramètre Commutation du mode automatique	39
Image 67: Lien Entrée - Entrée Chauffage/refroidissement	40
Image 68: Lien Maître - Sortie d'actionneur	41
Image 69: Lien Fonction Maître - Esclave	41
Image 70: Diagramme signal-temps Application maître - esclave	42
Image 71: Lien Fonction Entrée-Entrée Sonde de température interne	43

9. Répertoire des tableaux

Tableau 1: Activation / désactivation de la zone de détection	14
Tableau 2: Réglage des paramètres de la zone de détection	14
Tableau 3: Réglage de l'application.....	15
Tableau 4: Sélection de l'application d'appareil	15
Tableau 5: Vue d'ensemble Entrées / sorties - Application individuelle	16
Tableau 6: Vue d'ensemble Entrées / sorties - Maître	17
Tableau 7: Vue d'ensemble Entrées / sorties - Esclave.....	17
Tableau 8: Fonction en cas de détection de mouvement	18

Ⓓ Hager Vertriebsgesellschaft mbH & Co. KG
Zum Gunterstal
D-66440 Blieskastel
<http://www.hagergroup.de>
Tel.: 0049 (0)1 83/3 23 23 28

Ⓐ Hager Electro GesmbH
Dieselgasse 3
A-2333 Leopoldsdorf
www.hagergroup.at
Tel.: 0043 (0)2235/44 600

Ⓒ Hager AG
Sedelstrasse 2
6021 Emmenbrücke
<http://www.hager.ch>
Tel.: +41 (0)41 269 90 00