

FR Thermostat d'ambiance programmable, secteur, hebdomadaire ECO

Notice d'instructions

Ce thermostat d'ambiance programmable a été conçu pour vous apporter confort et économies d'énergie.

Il permet de programmer et de réguler votre installation de chauffage selon 3 niveaux de température :

- Confort ☼ : c'est la température que vous souhaitez pendant vos heures de présence.
- Réduit ☾ : c'est la température que vous souhaitez pendant vos absences courtes ou la nuit.
- Hors-gel ❄ : c'est la température minimale assurée pendant vos absences prolongées.

Elle protège votre logement des risques de gel.

EK510

Présentation du produit

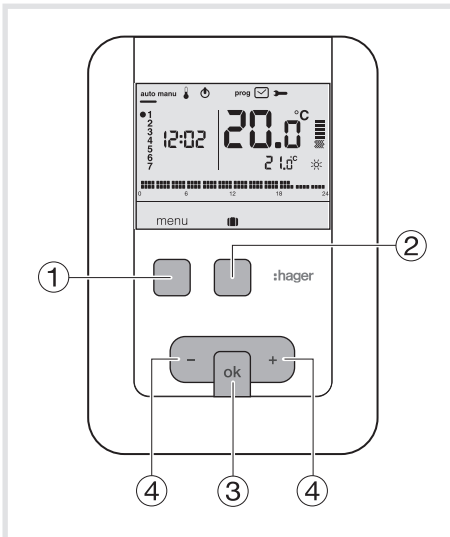

- ① Touche contextuelle d'accès au **menu**
- ② Touche contextuelle d'accès au mode vacances (■)
- ③ Touche de validation **OK**
- ④ Touches de réglage **+ et -**

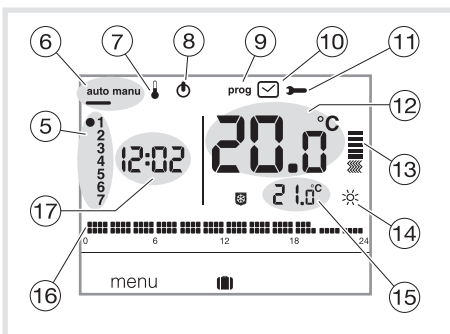

- ⑤ Indicateur du jour de la semaine
- ⑥ Mode automatique/mode manuel (thermostat sans programme)
- ⑦ Réglage des consignes de température
- ⑧ Mise en veille (⏻)
- ⑨ Programmation/choix du programme
- ⑩ Réglage de la date et l'heure
- ⑪ Réglage des paramètres
- ⑫ Température ambiante
- ⑬ Indicateur de chauffe
- ⑭ Consigne en cours (☼, ☾, ❄)
- ⑮ Température de la consigne en cours
- ⑯ Profil de programmation du jour
- ⑰ Heure courante

Installation et raccordements électriques

Pour bien assurer sa fonction de régulation de la température ambiante, le thermostat doit être installé à environ 1,3 m du sol, sur un mur intérieur, à l'abri du rayonnement direct et de toute source de chaleur telle que : téléviseur, lampe, radiateur, courant d'air, cheminée, etc.

Fixez le thermostat sur une boîte d'encastrement ou dans les trous hors boîte prévus à cet effet.

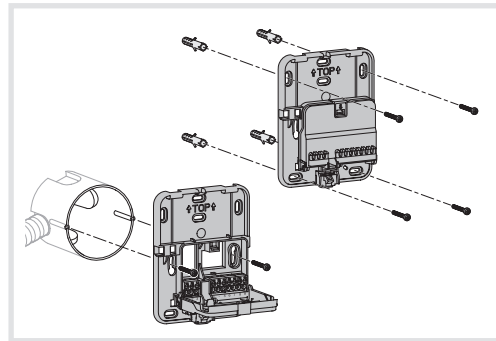

Pour une qualité de régulation optimale, calfeutrez la boîte d'encastrement ou la gaine électrique.

1. Séparez le produit du socle mural, en appuyant sur le bouton situé sous le socle.

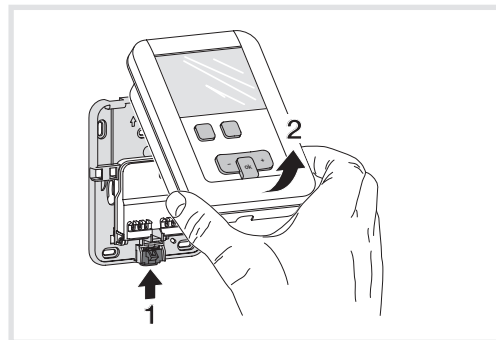

2. Ouvrez la trappe à l'aide d'un tournevis et fixez le socle mural avec les vis.
3. Puis passez les câbles électriques dans les trous prévus à cet effet.

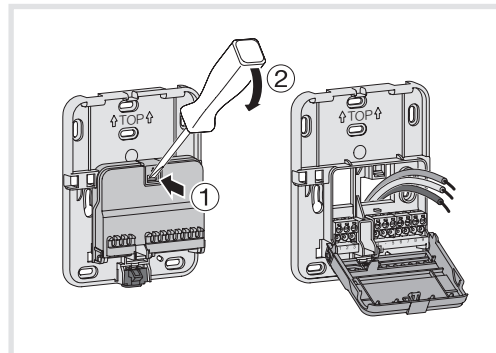

4. Raccordez le produit suivant les schémas électriques ci-dessous.
5. Refermez la trappe.
6. Clipsez la face avant sur le socle mural.

Raccordement du thermostat sur une entrée thermostat d'une chaudière

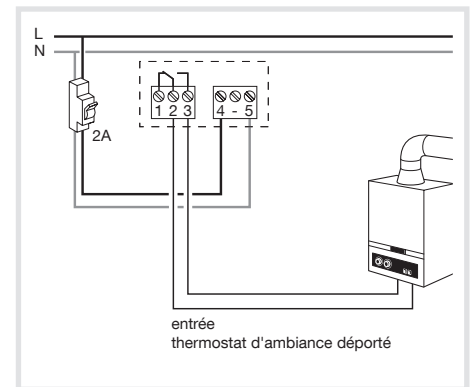

Raccordement d'un circulateur de chauffage

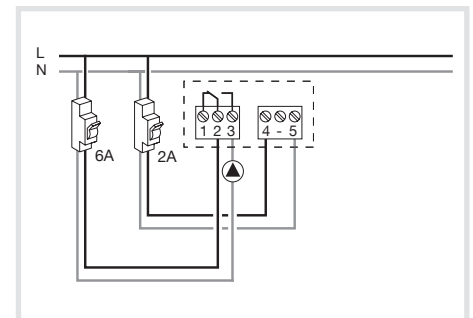

Le produit doit être installé selon la norme d'installation en vigueur dans le pays.

Réglage initial et mise à l'heure

Lors de la 1ère mise en service du produit, l'écran propose, sans aller dans les paramètres de réglages, d'ajuster l'année, la date et l'heure.

ou

Appuyez sur la touche ① **menu** pour placer le curseur sous ☑.

- L'année clignote, appuyez sur la touche ④ + du navigateur pour régler l'année en cours. Validez avec la touche **OK**.
- Le mois clignote, appuyez sur la touche ④ + ou - . Validez avec la touche **OK** puis procédez de la même façon pour le choix du jour de l'heure et des minutes.
- **AUTO** clignote, appuyez sur la touche ④ + pour mettre l'installation en basculement automatique de l'heure été/hiver (**AUTO**) ou non (**OFF**). Validez avec la touche **OK**.
- **24:H** clignote, appuyez sur la touche ④ + pour choisir le format de l'heure (12 h ou 24 h). Validez avec la touche **OK**.

Mode automatique (auto)

En mode automatique, le thermostat s'adapte à votre rythme de vie en appliquant le ou les programmes que vous avez choisis.

- Appuyez sur la touche ① **menu** pour placer le curseur sous **auto**. La touche ① **menu** permet de revenir en mode **auto** lorsque le programme (vacances) est en cours.

Mode manuel (manu)

Le mode manuel transforme votre appareil en un simple thermostat. Il permet de maintenir une température constante dans votre logement (réglable de +5°C à +30°C) mais ne tient pas compte des profils de programmation disponibles.

- Appuyez sur la touche ① **menu** pour placer le curseur sous **manu**.
- Appuyez sur la touche ④ + ou - pour régler la température souhaitée.

Exemple: la température souhaitée est à 22,5°C et température ambiante à 20°C.

L'indicateur d'enclenchement du chauffage ⑬ est allumé.

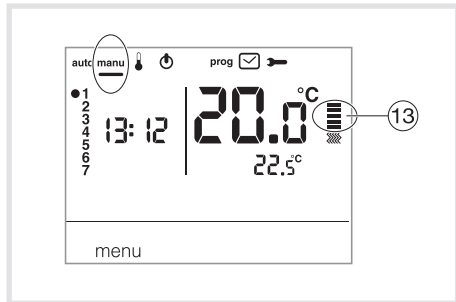

Mise en veille

L'installation de chauffage peut être mise en veille. Le thermostat est sous tension et protégé votre installation si la température devait être inférieure à 5°C (consigne fixe non modifiable). Il affiche l'heure, le jour courant, la température ambiante et l'information OFF.

- Appuyez sur la touche ① **menu** pour placer le curseur sous ⏻.
- **OFF** clignote.
- Validez avec la touche **OK**.
- Appuyez sur la touche ① **menu** pour sortir du mode veille.

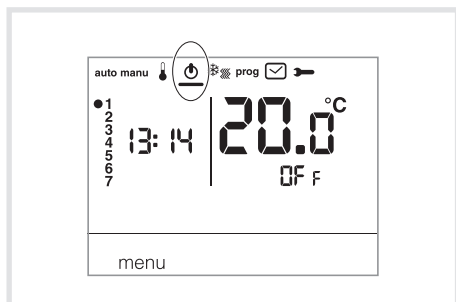

Paramètres Installateur

Pour accéder à la totalité des paramètres (de **PR:3** à **PR:12**), appuyez sur la touche ① **menu** pour placer le curseur sous ➡ puis faites 1 appui long (>5s) sur **OK**.

PR:3 - Etalonnage de la température

Ce paramètre permet d'ajuster la valeur mesurée par le thermostat si vous mesurez une température ambiante différente que celle de celui-ci.

- Appuyez sur la touche ④ + ou - pour modifier la température dans une limite de +/-3°C. Validez avec la touche **OK** pour passer au paramètre suivant.

PR:5 - Dégommage pompe

Ce paramètre permet d'activer/désactiver la mise en route automatique de la pompe tous les jours à minuit afin d'éviter son grippage durant l'été.

- Appuyez sur la touche ④ + ou - pour activer (**ON**) ou désactiver (**OFF**). Validez avec la touche **OK** pour passer au paramètre suivant. Le paramètre **PR:5** est réglé sur **OFF** par défaut.

PR:10 - Retour réglages usine

Ce paramètre permet un retour aux réglages usine des programmes et des paramètres.

- Appuyez sur la touche ④ + ou - pour choisir **YES** (reset) ou **NO** (pas de reset). Validez avec la touche **OK** pour passer au paramètre suivant.

PR:12 - Version du logiciel

Ce paramètre permet de connaître la version du logiciel sur le produit. Appuyer sur **OK** pour sortir des réglages des paramètres.

Paramètres Utilisateur

Pour accéder au paramètre utilisateur, appuyez sur la touche ① **menu** pour placer le curseur sous ➡ et validez avec la touche **OK**.

PR:3 - Etalonnage de la température



Ce paramètre permet d'ajuster la valeur mesurée par le thermostat si vous mesurez une température ambiante différente que celle de celui-ci.

- Appuyez sur la touche ④ + ou - pour modifier la température dans une limite de +/-3°C. Validez avec la touche **OK**.

Une fois l'ajustement de ce paramètre effectué, le thermostat passe en mode **auto** et tient compte de ces modifications.

Mode vacances

Ce mode met votre logement à l'abri des risques du gel en maintenant une température minimum réglable (de 5°C à 30°C) durant vos absences. Vous pouvez programmer la durée de votre absence pour prévoir la remontée en température à votre retour.

- Appuyez sur la touche ② , appuyez sur la touche ④ + pour sélectionner le nombre de jours d'absence (de 1 à 99 jours). **La journée en cours compte pour 1.** Validez avec la touche **OK**.
- L'icône  apparaît et la température à ajuster clignote.
- Appuyez sur la touche ④ + ou - pour indiquer le niveau de température souhaité. Validez avec la touche **OK**. Laissez le thermostat dans ce mode. Pour annuler et revenir en mode automatique, appuyez sur la touche ① **menu**.
- Pour modifier la durée d'absence ou le niveau de température, appuyez sur la touche ②  et procédez aux rectifications.



Réglages des températures de consignes

Les températures sont pré-réglées:

Confort = 19°C, Réduit = 16°C.

La plage de réglage pour les consignes de chauffage est de 5°C à 30°C.

Modification de la température Confort

- Appuyez sur la touche ① **menu** pour placer le curseur sous . La température confort  clignote.
- Appuyez sur la touche ④ + ou - pour modifier la température. Validez avec la touche **OK**.

Modification de la température Réduit

- La température réduit  clignote.
- Appuyez sur la touche ④ + ou - pour modifier la température. Validez avec la touche **OK**.

Programmation

Pour programmer votre semaine vous disposez de 4 programmes : $P1$, $P2$, $P3$ qui sont pré-enregistrés et non modifiables et $P4$ qui est libre, qui vous permet de créer un programme personnalisé et différent pour chaque jour de la semaine.

$P1$ = Température confort de **6h00 à 23h00**.
Température réduit de **23h00 à 6h00**.



$P1$ est affecté aux 7 jours de la semaine par défaut. S'il correspond à votre rythme de vie, restez en mode automatique, sinon continuez.

$P2$ = Température confort de **6h00 à 8h30** et de **16h30 à 23h00**.
Température réduit de **8h30 à 16h30** et de **23h00 à 6h00**.



$P3$ = Température confort de **6h00 à 8h30** de **11h30 à 13h30** et de **16h30 à 23h00**.
Température réduit de **8h30 à 11h30** de **13h30 à 16h30** et de **23h00 à 6h00**.



$P4$ = Programme libre vous permettant de créer jusqu'à 5 périodes en température confort et 5 périodes en température réduit et ce, pour chaque jour de la semaine.

Affectation d'un programme existant $P1$, $P2$, $P3$ à un ou plusieurs jours de la semaine

Vous pouvez affecter, chaque programme, aux 7 jours de la semaine, au groupe de 5 jours de la semaine, au groupe de 2 jours du week-end ou à un jour.

- Appuyez sur la touche **1** **menu** pour placer le curseur sous **prog**. Les indicateurs des 7 jours de la semaine clignotent.
- Appuyez sur la touche **4** + pour sélectionner à quel jour ou groupes de jours affecter un programme. Validez avec la touche **OK**.
- $P1$ clignote, appuyez sur la touche **4** + pour sélectionner le programme à appliquer. Validez avec la touche **OK**.

Exemple P2 pour le groupe de 5 jours de la semaine et P1 pour le groupe de 2 jours du week-end :

- Appuyez sur la touche **1** **menu** pour placer le curseur sous **prog**. Les indicateurs des 7 jours de la semaine clignotent.
- Appuyez sur la touche **4** + pour sélectionner le groupe de 5 jours à affecter (le groupe de 5 jours clignote). Validez avec la touche **OK**.
- $P1$ clignote, appuyez sur la touche **4** + pour sélectionner P2 ($P2$ clignote). Validez avec la touche **OK**.
- Appuyez sur la touche **4** + pour sélectionner le groupe de 2 jours du week-end (le groupe de 2 jours du week-end clignote). Validez avec la touche **OK**.
- $P1$ clignote, validez avec la touche **OK**. Le thermostat se met en mode **auto**.

Création d'un programme personnalisé $P4$

Ce programme libre permet d'adapter votre chauffage à votre mode de vie.

Un profil de 24 heures est composé de 48 points (représentant les consignes), en bas de l'afficheur, vous permet de visualiser la composition de votre programme. 1 pas de programme = 30 minutes.

30 min. en réduit	30 min. en confort

Exemple : création d'un programme **P4** pour un groupe de jours (5 jours semaine + 2 jours weekend).

Pour les 5 jours semaine, 3 périodes de confort de 6h00 à 8h00, 12h00 à 14h00 et 18h00 à 22h00. Pour 2 jours week-end, une période de confort de 8h00 à 22h00.

- Appuyez sur la touche **1** **menu** pour placer le curseur sous **prog**. Les indicateurs des 7 jours de la semaine clignotent.
- Appuyez sur la touche **4** + pour sélectionner le groupe de 5 jours à affecter (le groupe de 5 jours clignote). Validez avec la touche **OK**.
- $P1$ clignote, appuyez sur la touche **4** + pour sélectionner ($P4$ clignote). Validez avec la touche **OK**.
- Appuyez sur la touche **1** jusqu'à 6:00 et sur la touche **2** jusqu'à 8:00. Puis sur la touche **1** jusqu'à 12:00 et sur la touche **2** jusqu'à 14:00 puis sur la touche **1** jusqu'à 18:00 et enfin sur la touche **2** jusqu'à 22:00. Si vous avez fait une erreur appuyez sur la touche **4** - pour revenir en arrière ou sur la touche **4** + pour avancer et corriger votre programmation.
- Validez avec la touche **OK**.
- Le groupe de 2 jours du week-end clignote. Validez avec la touche **OK**.
- $P1$ clignote, appuyez sur la touche **4** + pour sélectionner P4 ($P4$ clignote). Validez avec la touche **OK**.
- Appuyez sur la touche **1** jusqu'à 8:00 et sur la touche **2** jusqu'à 22:00. Validez avec la touche **OK**.

Remarque :

Le dernier programme P4 est mis en mémoire et automatiquement proposé pour être affecté à un nouveau jour ou groupe de jours (dont le P4 est vierge).

Dérogation temporaire

Dérogation jusqu'au prochain pas de programme

En mode **auto**, il est possible de modifier la température de la consigne en cours.

- Appuyez sur la touche **4** + ou - pour augmenter ou réduire la température de la consigne affichée. La température de la consigne clignote, la dérogation est valable jusqu'au prochain pas de programme.

Pendant la durée de dérogation, la température de la consigne en cours clignote.

Que faire si... ?

Absence d'affichage :

vérifier le raccordement au secteur de votre thermostat.

Caractéristiques techniques

Alimentation : 230V ~ +10/-15% 50Hz
240V ~ +/-6% 50Hz

Différentiel statique (régulation tout ou rien) : < 0.3°C
4 heures

Réserve de marche : 4 heures
Plage de la réglage
- de la température Confort : +5°C à +30°C
- de la température Réduit : +5°C à +30°C
Plage d'affichage de la température ambiante : 0°C à +40°C
Température de fonctionnement : 0°C à +45°C
Température de stockage : -25°C à +70°C
Température d'essai à la bille : 75°C et 125°C
Précision de fonctionnement de l'horloge : dérive < 1s./jour

Pouvoir de coupure : 230V ~ 5A résistif / 3A inductif

Charge minimum acceptée par le relais : 12V/10mA

Hygrométrie : 90 % à 20°C

IP : 30

Classe ecodesign : 4

IK : 04

Classe d'isolation : II

Type d'isolation : 4kV

Sections de câbles en rigide : 0,5 à 2,5 mm²

Sections de câbles en souple : 0,5 à 1,5 mm²

Tension d'impulsion minimale : 4 kV

Degré de pollution : 3

Action de type : 2B

Type d'isolation : isolation renforcée

Structure du logiciel : classe A

Tension et courant pour les essais d'émission CEM : 230V ~ 0,5A

Protection amont : disjoncteur 6A

Dispositif à montage indépendant pour fixation en saillie ou boîte d'encastrement



Comment éliminer ce produit (déchets d'équipements électriques et électroniques).

(Applicable dans les pays de l'Union Européenne et aux autres pays européens disposant de systèmes de collecte sélective).

Ce symbole sur le produit ou sa documentation indique qu'il ne doit pas être éliminé en fin de vie avec les autres déchets ménagers. L'élimination incontrôlée des déchets pouvant porter préjudice à l'environnement ou à la santé humaine, veuillez le séparer des autres types de déchets et le recycler de façon responsable. Vous favoriserez ainsi la réutilisation durable des ressources matérielles.

Les particuliers sont invités à contacter le distributeur leur ayant vendu le produit ou à se renseigner auprès de leur mairie pour savoir où et comment ils peuvent se débarrasser de ce produit afin qu'il soit recyclé en respectant l'environnement.

Les entreprises sont invitées à contacter leurs fournisseurs et à consulter les conditions de leur contrat de vente. Ce produit ne doit pas être éliminé avec les autres déchets commerciaux.

Utilisable partout en Europe et en Suisse

