

(FR) Sonde de sol  
(DE) Boden Fühler  
(EN) Floor probe

**!** Appareil à installer uniquement par un installateur électricien selon les normes d'installation en vigueur dans le pays. Ne pas embrocher ou débrocher le produit sous tension. Respecter les règles d'installation TBTS.

**!** Einbau und Montage dürfen nur durch eine Elektrofachkraft erfolgen gemäß den einschlägigen Installationsnormen des Landes. Installationsvorschriften zur Schutzmaßnahme SELV beachten.

**!** This device must be installed only by a qualified electrician according to the installation standards in force in the country. Conform to SELV installation rules.

## EK087

### Description / Funktionsprinzip / Description

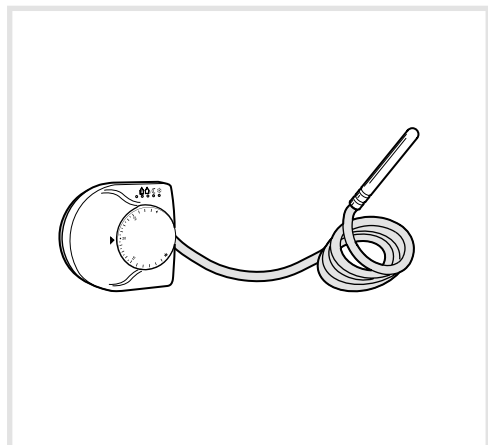

(FR) La sonde EK087 est une sonde de sol à associer au thermostat TX320.  
La distance maximale entre la sonde et le thermostat est de 10 m.  
IP : 54  
Température de fonctionnement : -30°C à +90°C

(DE) Der Bodenfühler EK087 arbeitet in Verbund mit dem Thermostat TX320.  
Die maximale Leitungslänge zwischen Bodenfühler und Thermostat beträgt 10 m.  
IP : 54  
Betriebstemperatur : -30 °C bis +90°C

(EN) The EK087 is a floor probe to be connected with the thermostat TX320.  
The maximum distance between the probe and the thermostat is 10 m.  
IP : 54  
Operating temperature : -30 °C to +90°C

### Installation / Anwendungs / Installation

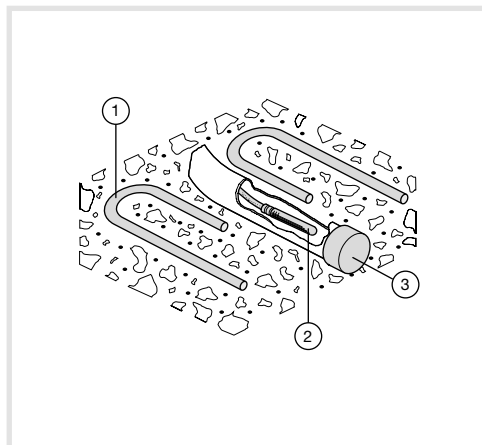

(FR) Sonde protégée par une gaine pour la surveillance de température de dalle.  
① Trame chauffante  
② Sonde  
③ Gaine bouchonnée à son extrémité.

(DE) Fühler mit Rohr geschützt für die Messung der Bodentemperatur.  
① Heizungsrohr  
② Fühler  
③ Rohr am Ende verschliessen.

(EN) Probe protected by a sheath to measure temperature of the floor.  
① Heating screen  
② Probe  
③ Sheath with plugged end.

### Raccordement électrique / Anschluss / Electrical connection

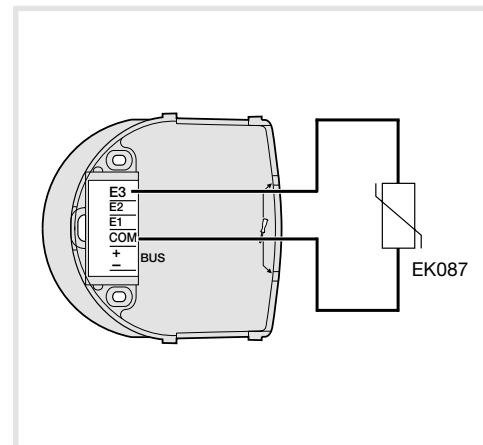

(FR) Garantie  
24 mois contre tous vices de matières ou de fabrication à partir de leur date de production. En cas de défectuosité, le produit doit être remis au grossiste habituel. La garantie ne joue que si la procédure de retour via l'installateur et le grossiste est respectée et si après expertise notre service contrôle qualité ne détecte pas un défaut dû à une mise en oeuvre et/ou une utilisation non conforme aux règles de l'art. Les remarques éventuelles expliquant la défectuosité devront accompagner le produit.

(DE) Garantie  
24 Monate gegen Material- und Fabrikationsfehler, ab Fertigungsdatum. Fehlerhafte Geräte sind dem üblichen Großhändler auszuhändigen. Die Garantie kommt nur zum Tragen, wenn das Rücksendeverfahren über Installateur und Großhändler gewährt wurde, und wenn nach Begutachtung durch unsere Abteilung Qualitätsprüfung kein Fehler infolge unsachgemäßen Einbaus und/ oder kunstregelwidriger Anwendung festgestellt wurde. Etwaige Anmerkungen zur Erläuterung des Fehlers sind dem Gerät beizufügen.

(EN) Warranty NOT APPLICABLE FOR AUSTRALIA  
A warranty period of 24 months is offered on hager products, from date of manufacture, relating to any material of manufacturing defect. If any product is found to be defective it must be returned via the installer and supplier (wholesaler). The warranty is withdrawn if:  
- after inspection by hager quality control dept the device is found to have been installed in a manner which is contrary to IEE wiring regulations and accepted practice within the industry at the time of installation.  
- The procedure for the return of goods has not been followed.  
Explanation of defect must be included when returning goods.

 Comment éliminer ce produit (déchets d'équipements électriques et électroniques).

 (Applicable dans les pays de l'Union Européenne et aux autres pays européens disposant de systèmes de collecte sélective).

Ce symbole sur le produit ou sa documentation indique qu'il ne doit pas être éliminé en fin de vie avec les autres déchets ménagers. L'élimination incontrôlée des déchets pouvant porter préjudice à l'environnement ou à la santé humaine, veuillez le séparer des autres types de déchets et le recycler de façon responsable. Vous favoriserez ainsi la réutilisation durable des ressources matérielles.

Les particuliers sont invités à contacter le distributeur leur ayant vendu le produit ou à se renseigner auprès de leur mairie pour savoir où et comment ils peuvent se débarrasser de ce produit afin qu'il soit recyclé en respectant l'environnement.

Les entreprises sont invitées à contacter leurs fournisseurs et à consulter les conditions de leur contrat de vente. Ce produit ne doit pas être éliminé avec les autres déchets commerciaux.

Utilisable partout en Europe  et en Suisse

 Korrekte Entsorgung dieses Produkts (Elektromüll).

 (Anzuwenden in den Ländern der Europäischen Union und anderen europäischen Ländern mit einem separaten Sammelsystem).

Die Kennzeichnung auf dem Produkt bzw. auf der dazugehörigen Literatur gibt an, dass es nach seiner Lebensdauer nicht zusammen mit dem normalen Hausmüll entsorgt werden darf. Entsorgen Sie dieses Gerät bitte getrennt von anderen Abfällen, um der Umwelt bzw. Der menschlichen Gesundheit nicht durch unkontrollierte Müllbeseitigung zu schaden. Recyceln Sie das Gerät, um die nachhaltige Wiederverwertung von stofflichen Ressourcen zu fördern.

Private Nutzer sollten den Händler, bei dem das Produkt gekauft wurde, oder die zuständigen Behörden kontaktieren, um in Erfahrung zu bringen, wie sie das Gerät auf umweltfreundliche Weise recyceln können.

Gewerbliche Nutzer sollten sich an ihren Lieferanten wenden und die Bedingungen des Kaufvertrags konsultieren. Dieses Produkt darf nicht zusammen mit anderem Gewerbemüll entsorgt werden.

Verwendbar in ganz Europa  und in der Schweiz

 Correct Disposal of This product (Waste Electrical & Electronic Equipment).

 (Applicable in the European Union and other European countries with separate collection systems).

This marking shown on the product or its literature indicates that it should not be disposed with other household waste at the end of its working life. To prevent possible harm to the environment or human health from uncontrolled waste disposal, please separate this from other types of wastes and recycle it responsibly to promote the sustainable reuse of material resources.

Household users should contact either the retailer where they purchased this product, or their local government office, for details of where and how they can take this item for environmentally safe recycling.

Business users should contact their supplier and check the terms and conditions of the purchase contract. This product should not be mixed with other commercial wastes of disposal.

Usable in all Europe  and in Switzerland