

(FR)

Coffret de communication ECO 4 x RJ45  
+ supports de connecteurs

## TN303

6LE000415B

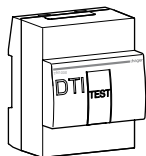
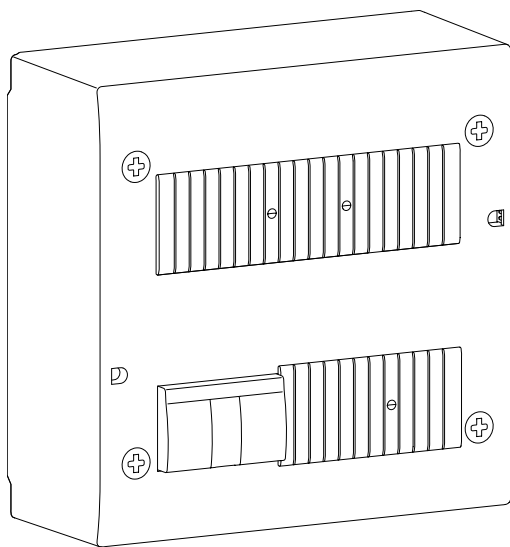

**TN103S**  
prise DTI

p. 4

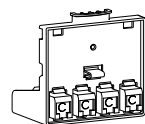

2 supports + 4 connecteurs RJ45

p. 6

## Mise en œuvre du TN303

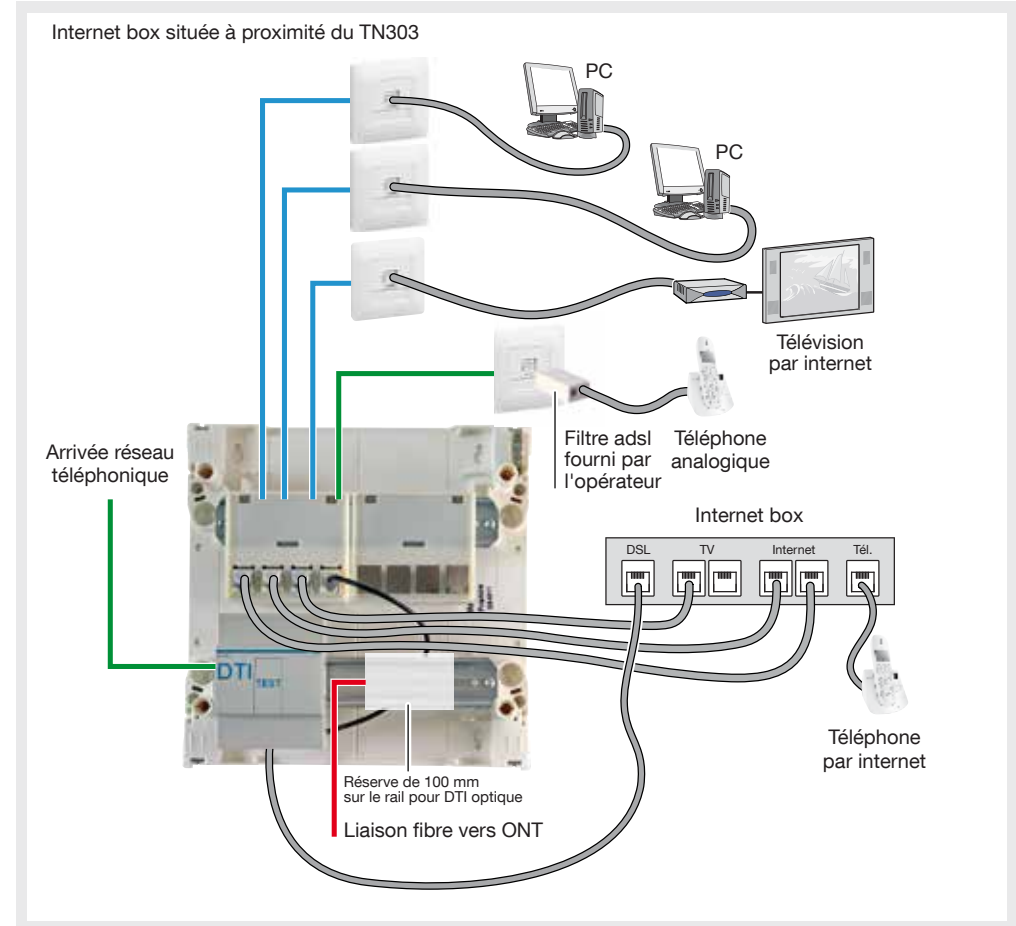
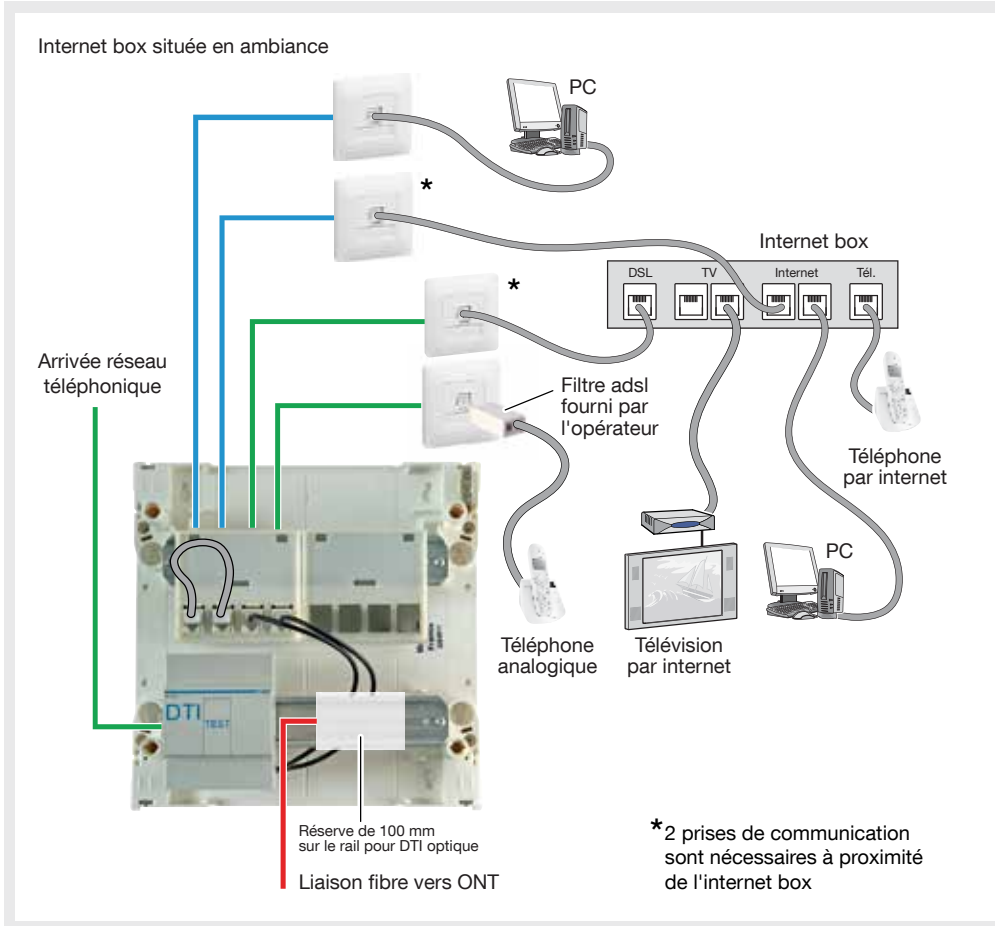

## 3 modes de pose: saillie, goutlotte ou bac d'encastrement

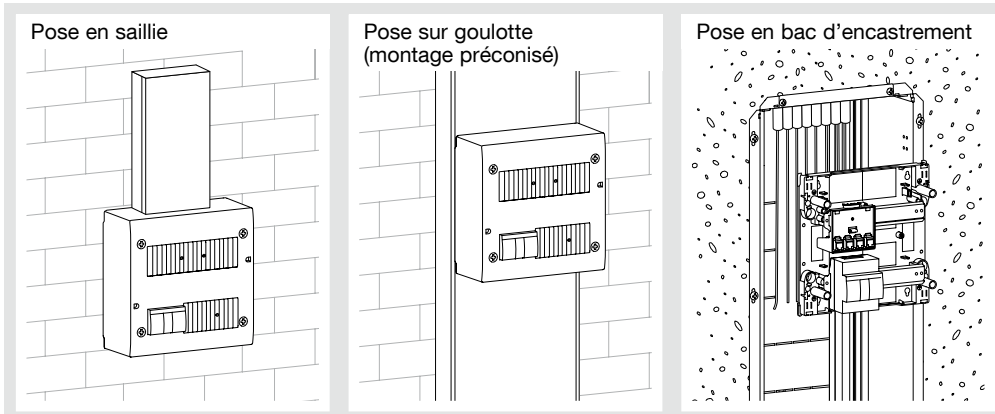

## Mise en place des câbles (prévoir une boucle de mou)

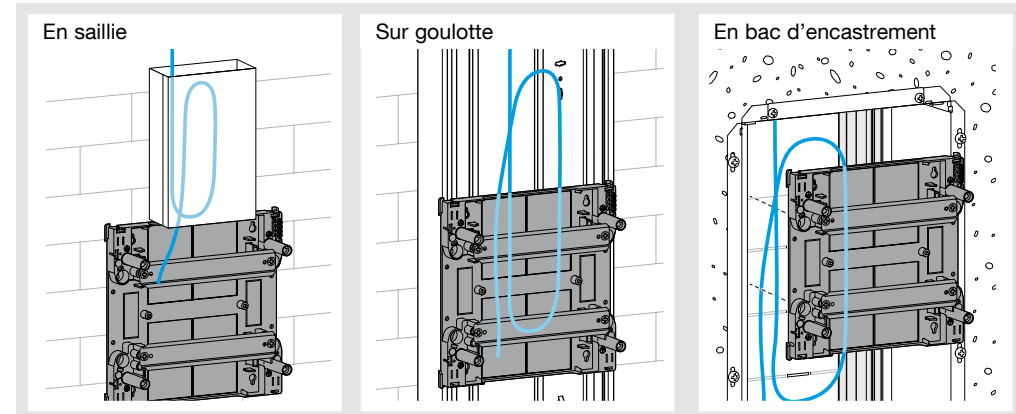

## Mise en œuvre du DTI TN103S

orange™

### AUTORISATION D'EMPLOI

Le DTI RJ45 Modulaire TN103S est conforme à la spécification technique ST/FT/R&D/8763 Edition du 25/11/2010 pour une utilisation dans un coffret de télécommunication.

### ATTENTION:

le Dispositif de Terminaison Intérieur est destiné à la réalisation de tests techniques. Lorsqu'une prise téléphonique est branchée, le reste de l'installation est déconnecté. Veiller à ne pas utiliser cette prise dans le cadre d'une utilisation normale.

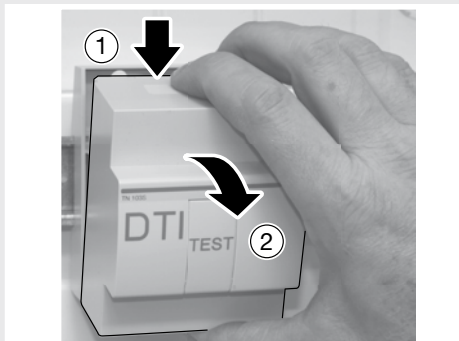

Pour ouvrir le DTI, appuyer sur le haut et le bas du capot et le retirer.

## Raccordement de la ligne téléphonique

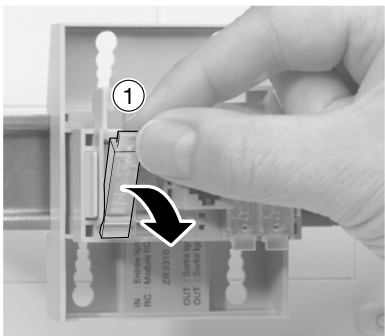

1. Basculer le couvercle du module de connexion.

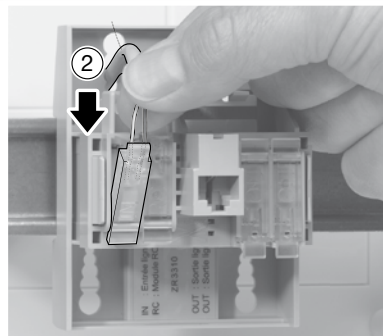

2. Introduire chaque conducteur **sans le dénuder**, jusqu'au fond du couvercle du connecteur.

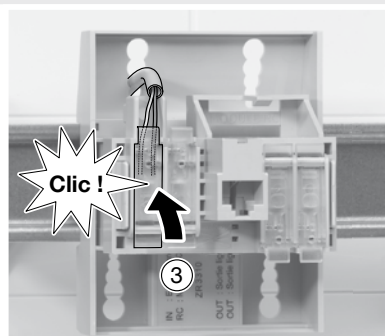

3. Rabattre complètement le couvercle du connecteur et ajuster le câble dans le boîtier.

## Distribution de la ligne téléphonique analogique

Raccordement avec les cordons livrés avec le coffret TN303.

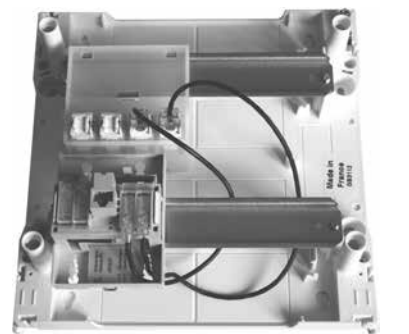

Raccordement avec le cordon TN724 et connecteurs complémentaires TN004 disponibles en option.

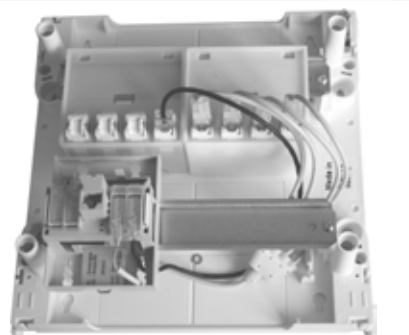

Connecteur des fils d'arrivée  
(Entrée Opérateur téléphonique)

Connecteurs  
pour raccordement  
de l'installation

Module RC indémontable

Prise test

## Mise en œuvre des connecteurs RJ45

### ① Câble Cat 5e UTP

⚠ Jeter les premiers centimètres de câble ayant servi à la traction



### ②

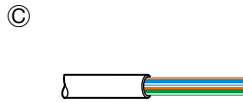
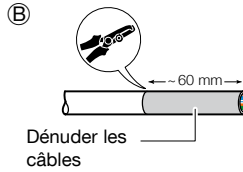

### ③

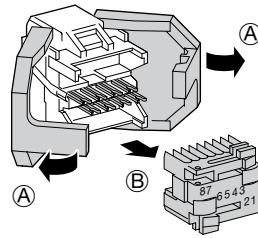

### ③

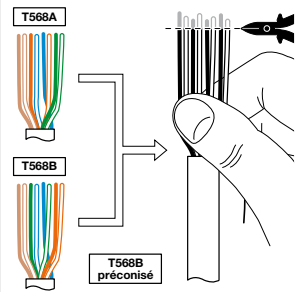

### ④

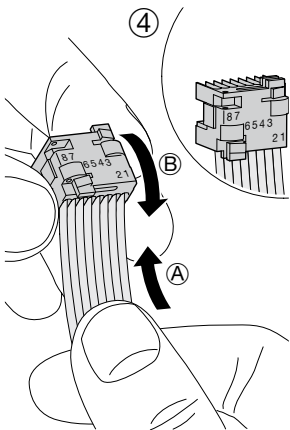

### ⑤

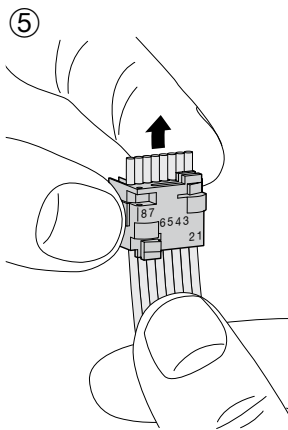

### ⑥

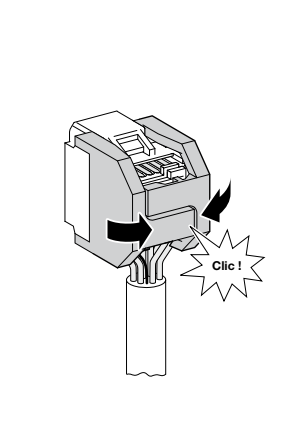
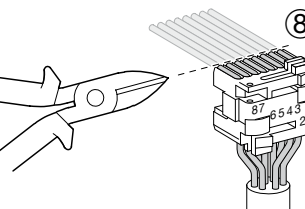
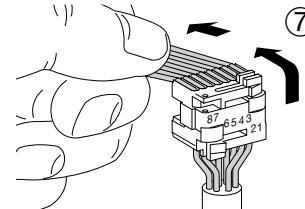
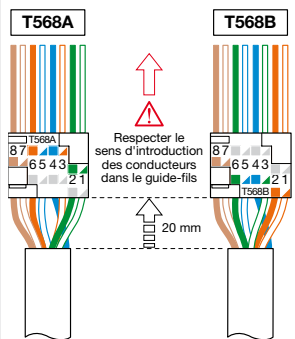

## Montage du connecteur sur le support

### ①

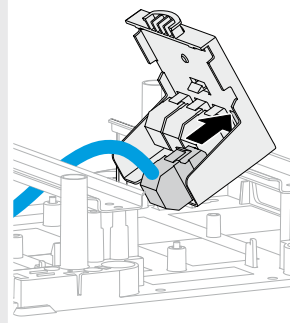

### ②

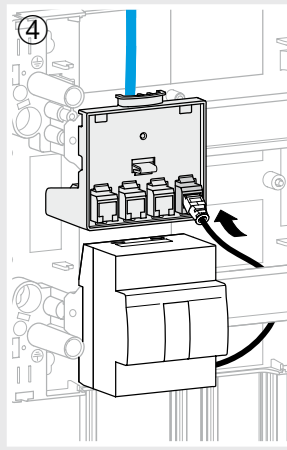
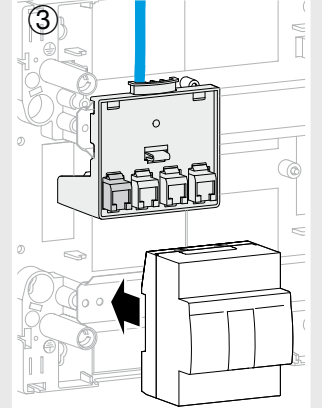
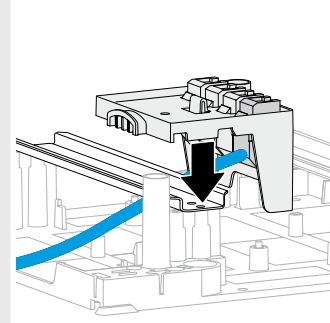

## Démontage du connecteur

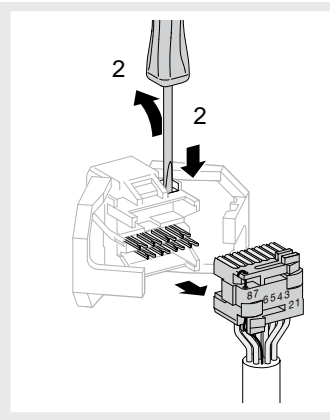
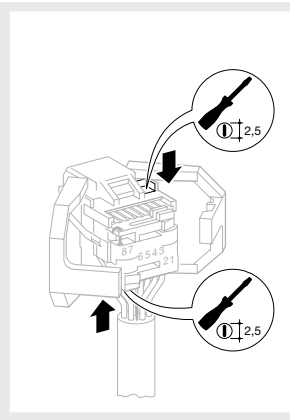

## Test des circuits

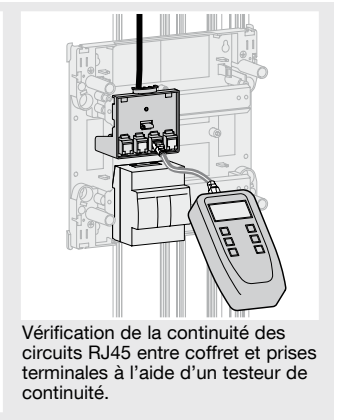

Vérification de la continuité des circuits RJ45 entre coffret et prises terminales à l'aide d'un testeur de continuité.

## Produits disponibles en option

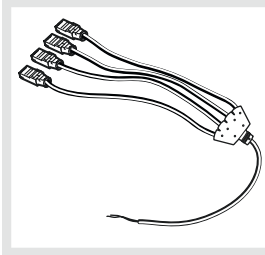

**Cordon répartiteur téléphonique 4xRJ45**  
TN724

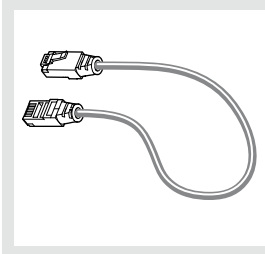

**Cordons de brassage RJ45/RJ45 Grade 1**  
TN701 0,30 m  
TN702 0,50 m  
TN703 0,60 m

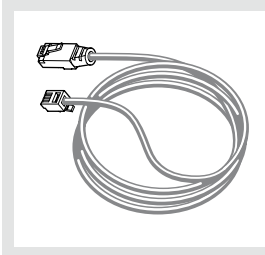

**Cordons téléphone RJ45/RJ11,**  
TN821 3 m  
TN822 0,50 m

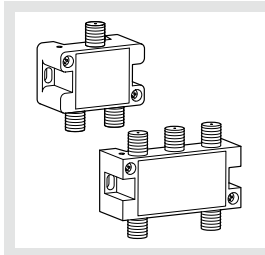

**Répartiteurs TV**  
TN202S  
TN204S

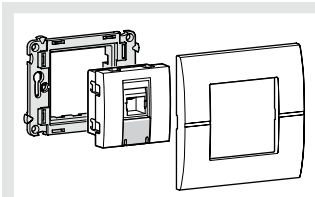

**Prise RJ45 ou coaxiale de la gamme systo**

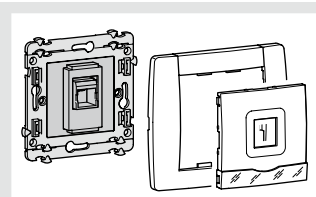

**Prise RJ45 ou coaxiale de la gamme kallysta**

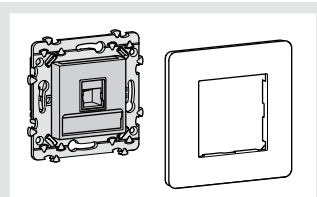

**Prise RJ45 ou coaxiale de la gamme essensya**

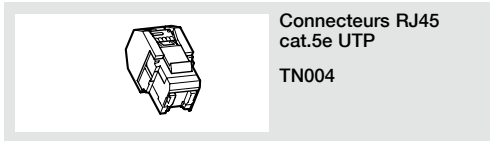

**Connecteurs RJ45 cat.5e UTP**  
TN004

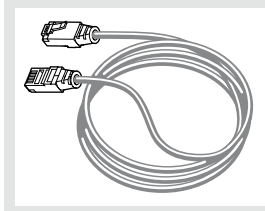

**Cordons terminaux informatiques RJ45/RJ45 Grade 1**  
TN801 3 m  
TN802 5 m

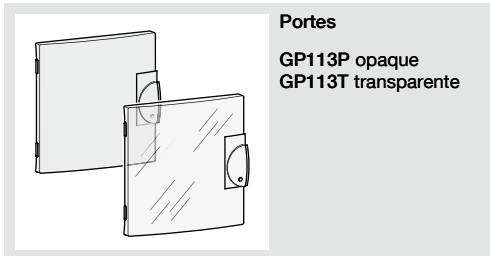

**Portes**  
GP113P opaque  
GP113T transparente

## Garantie

24 mois contre tous vices de matières ou de fabrication, à partir de leur date de production. En cas de défectuosité, le produit doit être remis au grossiste habituel.

La garantie ne joue que si la procédure de retour via l'installateur et le grossiste est respectée et si après expertise notre service contrôle qualité ne détecte pas un défaut dû à une mise en œuvre et/ou une utilisation non conforme aux règles de l'art.

Les remarques éventuelles expliquant la défectuosité devront accompagner le produit.



Comment éliminer ce produit (déchets d'équipements électriques et électroniques).

(Applicable dans les pays de l'Union Européenne et aux autres pays européens disposant de systèmes de collecte sélective).

■ Ce symbole sur le produit ou sa documentation indique qu'il ne doit pas être éliminé en fin de vie avec les autres déchets ménagers. L'élimination incontrôlée des déchets pouvant porter préjudice à l'environnement ou à la santé humaine, veuillez le séparer des autres types de déchets et le recycler de façon responsable. Vous favoriserez ainsi la réutilisation durable des ressources matérielles.

Les particuliers sont invités à contacter le distributeur leur ayant vendu le produit ou à se renseigner auprès de leur mairie pour savoir où et comment ils peuvent se débarrasser de ce produit afin qu'il soit recyclé en respectant l'environnement. Les entreprises sont invitées à contacter leurs fournisseurs et à consulter les conditions de leur contrat de vente. Ce produit ne doit pas être éliminé avec les autres déchets commerciaux.

Utilisable partout en Europe et en Suisse

6LE000415B

Hager 02.:21