

6LE000504A

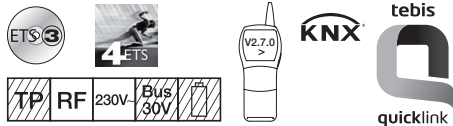

TRE600

Produkt- och funktionsöversikt

TRE600 LED-strålkastaren är utrustad med en detektor som är känslig för infraröd strålning i samband med värme i någon kropp som är i rörelse. Rörelsevakten aktiverar strålkastaren när en kropp rör sig inom detekteringsområdet. Strålkastaren är tänd och lyser under inställd tid efter sista detekteringen i övervakningsområdet. När produkten spänningssätts, kommer strålkastaren att lysa i 45 sekunder. Parametrarna kan ändras efter denna period.

Installation

- 1 - Skruva fast bakstycket vid väggen.
- 2 - Utför kabelanslutningen enligt elschemat.
- 3 - Kläm fast strålkastaren på bakstycket (ett klickande ljud bekräftar montaget).
- 4 - Skruva fast Strålkastaren på bakstycket (skruv bakom rörelsedetektorn).

Dimensioner

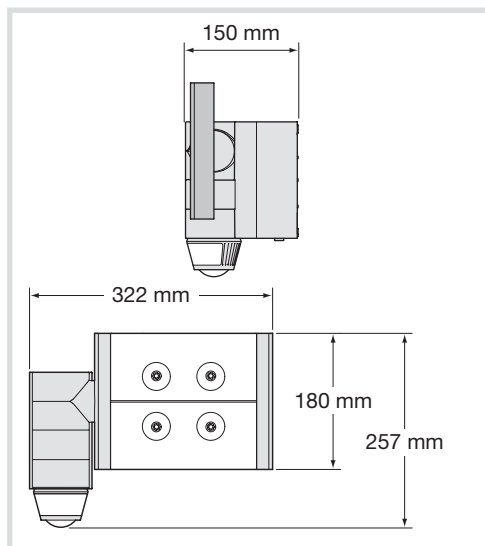

Apparaten får endast installeras av behörig elektriker enligt i landet gällande installationsnormer.

Beskrivning

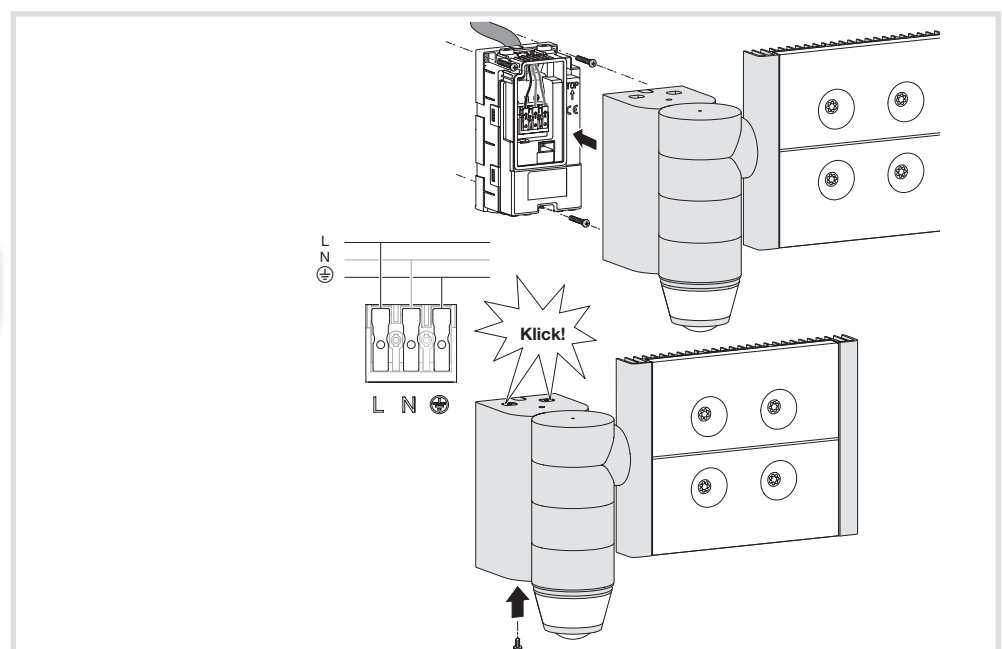
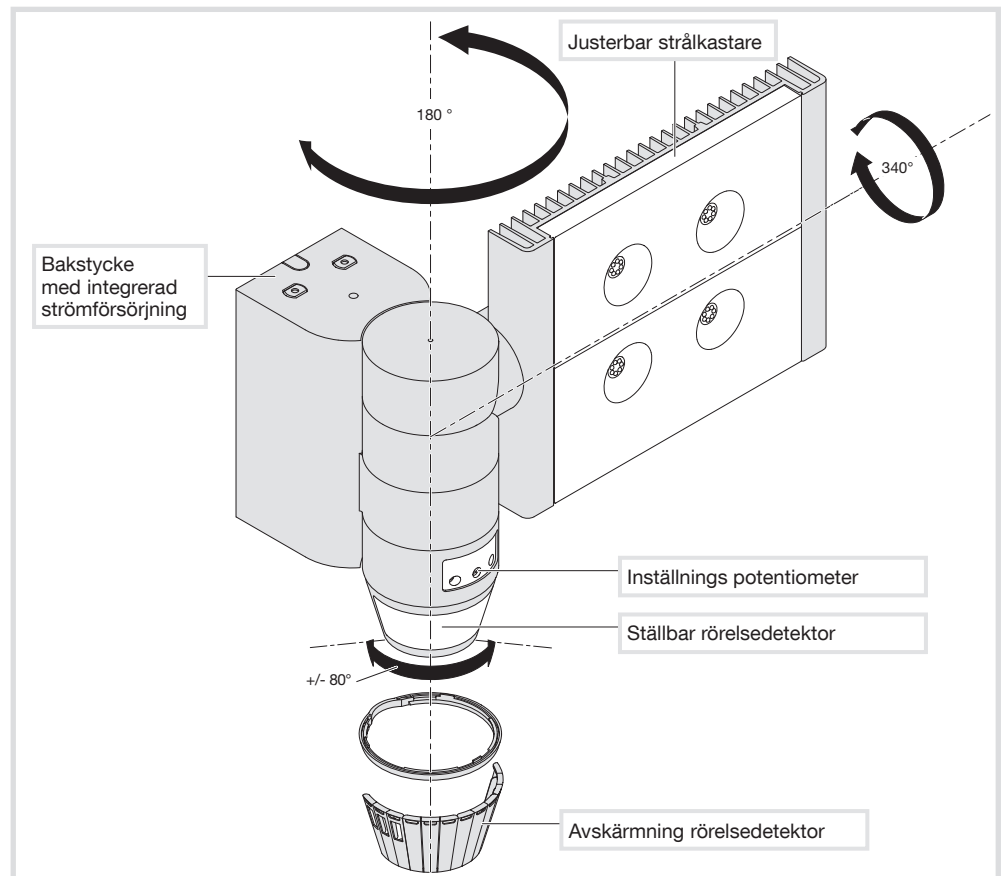

Inställningar

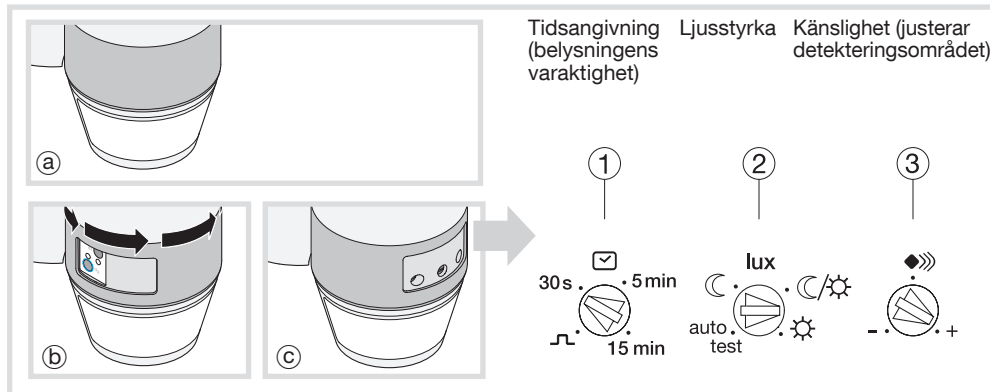

Detekteringsområde

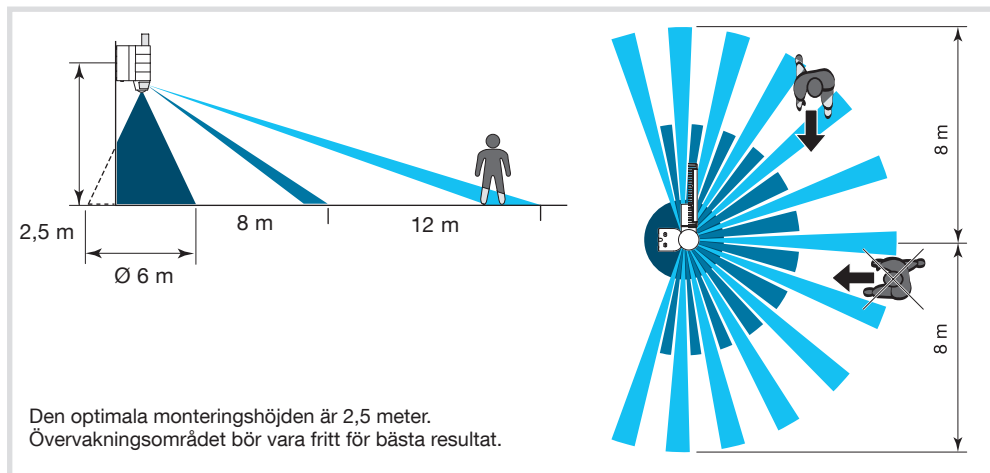

Testning och begränsning av detekteringsområde

Ställ potentiometer ② i testläge och om nödvändigt, använd de medföljande avskärmningarna för att begränsa detekteringsområdet.



Testläget är aktiverat under 3 minuter. Varje rörelse som upptäcks sätter på ljuset under 1 sekund.

Efter 3 minuter utan rörelseavkänning, återgår produkten till normal funktion.

" Normal " funktion (på/av)

Bakgrundsbelysningen tänds när ljusstyrkan som är inställd för potentiometer ② anses vara tillräcklig och en rörelse har detekterats.

Efter detekteringen, fortsätter armaturen att lysa under den tid som ställts in med potentiometern ①. Timern startas om efter varje avkänning. **Anmärkning:** när potentiometer ② är inställd på "auto test", är inställningarna förinställda (se tabell nedan).

Fabriksinställning

Tryck och håll in knappen **cfg** tills den blinkande lysdioden **cfg** > 10 sekunder och släpp sedan upp den. Fabriksinställningen bekräffas signaleras genom att lysdioden **cfg** slocknar. Denna åtgärd leder till att alla inlagda konfigurationer raderas helt, oberoende av konfigurationsläget. Efter en fabriksinställning, ska du vänta i 15 sekunder innan nästa konfiguration.

Använda fjärrkontrollen (tillval, ref. EE806/52900)

Detektorn tar emot kommandon från fjärrkontrollen när potentiometern 2 är i läget "auto test". Om potentiometern är inställd på ett annat värde, ska du återgå till manuella inställningar. Detektorns lysdioder tänds för att bekräfta signalen från fjärrkontrollen. Den blinkar snabbt i 2 sekunder vid mottagandet av en order och 5 sekunder för en återställning. När ett kommando inte är tillåtet, tänds lysdioden i 1 sek.

Följande inställningar finns:

- tidsfördröjning
- ljusstyrka
- känslighet
- på/av
- semester
- fordon
- reset (återställning till fabriksinställning)
- test

Åtgärd	Inställningar	Potentiometer
Använd de automatiska inställningarna (fabriksinställningarna) eller justera med fjärrkontrollen för att automatiskt sätta på belysningen under en viss tid.	Automatiska inställningar Vrid potentiometern Lux till "auto test". Inställningarna är fördefinierade: = Lux ☾ (fungerar endast i nattläge) tid = 3 min., känslighet = max. Fjärrinställningar (manuella inställningar inaktiverade).	
Slår automatiskt till ljuset under en viss tid.	Installatörsinställningar	
Sätter på ljuset under en kort period.	Impuls Automatiska inställningar är tillgängliga med en varaktighet = 5 sek. (inte redigerbar).	
Testa och bekräfta övervakningsområdet.	Testläge Vrid potentiometer ② till "auto test". I detta läge kan kontroll av övervakningsområde via fjärrkontroll göras. Efter 3 minuter utan detektering, återgår produkten till normal funktion.	
Justera känsligheten.	Gör att man kan ställa in effekten för att undvika störningar.	

Konfiguration (cfg-knappen)

quicklink innebär att produkterna kan konfigureras genom konfigurations- och funktions-knapparna ("cfg" och "fct"), utan att behöva använda handverktyg eller dator. Alla produkter som konfigureras tillsammans i **quicklink**-läge tillhör samma anläggning och påverkas ej av andra anläggningar i dess närhet. Dessa produkter gör att man kan att reglera belysning, jalousier eller persienner. Konfigurationen består i att tilldela en funktion till varje ingång på en sändare och därefter

binda den till en eller flera mottagare som ska styras. Strålkastaren kan konfigureras på tre olika sätt:

- **quicklink**: konfiguration utan verktyg (med hjälp av tryckknappar och lysdioder på produkterna).
- TX100/B v2.7.0 eller högre: beskrivning av funktionerna för produkten som är tillgänglig från tillverkaren.

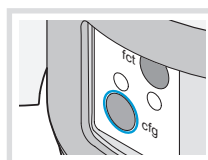

- ETS3 eller > via TR131: databas och beskrivning av programvaran finns tillgänglig från tillverkaren.

Konfiguration via TX100 eller ETS

Ställ produkten i konfigurationsläge genom att trycka på knappen under inlärningsfasen av TX100 eller med TR131 i ETS för adresseringen.

! För att ändra konfigurationsläge mellan **quicklink**, **tebis TX** och **ETS**, är det nödvändigt att göra en fabriksinställning av produkten.

Beskrivning av produkter

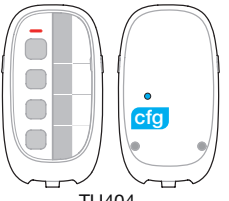
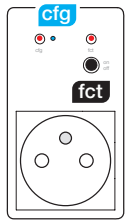
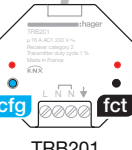
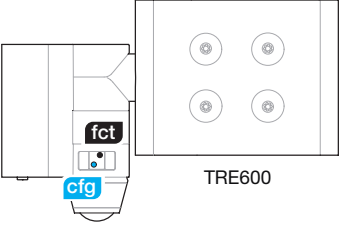



Sändare	Mottagare	Sändare/mottagare
Knappar och lysdioder	quicklinkprodukter är utrustade med cfg - och fct -knapp, samt motsvarande status-LED.	
Exempel på produkter	 TU404  TRC270x  TRB201	 TRE600

Lista över funktioner för TRE600

Som standard är den interna kopplingen mellan sändare och mottagare placerad på ON/OFF knappen.

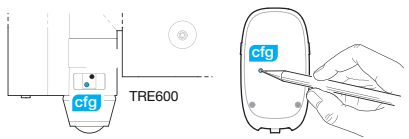
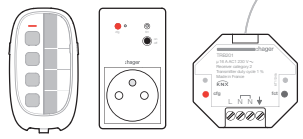
LED fct	Funktion
	on off Till/Från (växlande vartannat tillslag/frånslag)
	on Till
	off
	1 Scenario 1
	2 Scenario 2
	Timer
	Till/Från (momentan brytare)
	on Prioriterad Till
	off Prioriterad Från
	Simulering av närvaro
	Ingen funktion

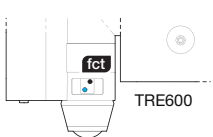
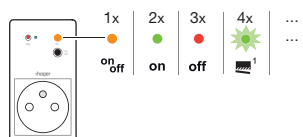
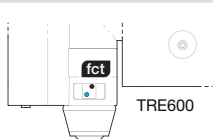
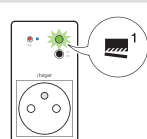
Konfigurationsfunktion (5 steg)

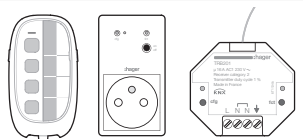
Åtgärd	Resultat
① Aktivera konfigurationsläge Tryck kort på cfg -knappen på sändaren. 	Lysdioderna för cfg på alla mottagare och sändare tänds. 
② Konfigurera sändare Gör ett kort tryck på den knapp som du vill programmera. 	cfg -lysdioden på sändaren blinkar i 1 sekund för att visa att du är i konfigurationsläge. 
③ Välj funktion Korta tryck på fct -knappen bläddrar runt mellan valbara funktioner. 	Bläddringen av funktionerna 1x 4x indikeras av färgen på fct -lysdioden på mottagaren (se lista). 
④ Avsluta konfigurationen Genom ett långt tryck > 2 sek. på fct -knappen tills på mottagaren tills cfg -lysdioden börjar blinka. 	Funktionen bekräftas genom att fct -lysdioden lyser/blinkar i vald färg. 
⑤ Validering av konfigurationen Tryck kort på cfg -knappen på sändaren 	cfg -lysdioderna på alla mottagare och sändare slocknar. Slut på konfigurationen. 

Visa en konfigurerad funktion

I steg ② indikerar fct- lysdioden färgen på den inställda funktionen.

Gruppstyrning

Upprepa steg ③ och ④ om de övriga mottagarna ska integreras i en grupp. Endast funktionen som valts på den första mottagaren kommer att finnas tillgängliga som val för de andra mottagarna

Redigera en konfigurerad funktion

I steg ③ kan du ändra den visade funktionen, utom i fall då det krävs en kontroll av en grupp eller radering för alla mottagare i gruppen innan du väljer en ny funktion.

Ta bort en konfigurerad funktion

I steg 3 väljer du "Radera" - funktion och bekräftar steg ④.

Inställningar

Ställa in timern tid/blockering av scenariot

Inställningen av dessa parametrar är nödvändig för att:

- ändra värdet på timern,
- tillåta eller redigera ett scenario för användaren.

Efter att valt och validerat timer- eller scenariofunktionen (steg ③ och ④), följ stegen nedan för att välja ett värde (t ex. timer) i tabellen för inställning av värden.

Åtgärd	Resultat
④ a Tryck > 5 sek. på fct -knappen tills på mottagaren tills cfg -lysdioden börjar blinka	Fct -lysdioden slocknar.
④ b Kort nedtryckning av fct -knappen.	Antalet blinkningar för fct -lysdioden motsvarar standardvärdet.
④ c Ändra värdet genom att trycka kort i följd på fct -knappen.	Indikeringen av värdena visas genom av antalet blinkningar för fct -lysdioden. (se tabellen till höger).
④ d Tryck > 2 sek. på fct -knappen tills på mottagaren tills cfg -lysdioden börjar blinka.	Den valda funktionen är lagrad.

Scenariofunktion

Scenariokommandot gör att man direkt kan aktivera den önskade stämningen genom att samtidigt trycka på mottagare av olika typer (t ex. TV-scenario: släcka taklampan + Tändning av lamporna + sänka salongens jalousier). Detta kommando kan tilldelas vilken sändare som helst i installationen. Förverkligandet av scenariofunktionen sker i tre steg:

Programmering av scenariot

- I steg ③ väljer du scenariofunktionen och bekräftar länken (steg ④) till den första mottagaren,
- Upprepa steg ③ och ④ för att binda de andra utgångarna som ska manövreras.

Varning: en utgång kan delta i maximalt två (2st) olika scenarier.

Ställa in scenariostämningen

- Med hjälp av enskilda scenario knappar konfigurerade med mottagarna i ditt system, kan du ställa önskade lägen/nivåer på olika mottagare. (t.ex. släcka takbelysningen, ändra dimmer nivån till 50 %, köra ut en markis halvvägs).

Scenariolagring

- Lagra nivå för en mottagare som ingår i ett scenario med ett långt tryck > 5 sek. på knappen som aktiverar scenariot.

En kort förändring av utgångsstatusen rapporterar statuslagring av olika elektriska mottagarna.

Varje gång du trycker på knappen aktiveras scenariot, och aktörerna ställer sig i lagrade lägen/nivåer.

Vid långt tryck > 5 sek. lagras nuvarande nivåer som scenario på samma knapp.

Timer: multipel timerstyrning

Successiva tryckningar på knappen ökar timerfördröjningens värde. Den faktiska varaktigheten multipliceras sedan med nedtryckningar som gjorts under 10 sek. efter den första nedtryckningen.

Inställning av värden

Antal blinkningar	Timer-värden	Blockering scen
1	1 sek	☰ *
2	30 sek	☒
3	1 min	
4	2 min	
5	3 min*	
6	5 min	
7	15 min	
8	30 min	
9	1 tim.	
10	3 tim.	

*: standardvärde

Systemgräns

Maximalt 20 deltagande produkter i ett quicklink system.

Felsignalering

En mycket snabbt blinkande **cfg**-lysdiod • indikerar ett fel eller inkompatibel länk. (T.ex. kontrollgrupp där man kombinerar styrning av belysning och jalousier).

Simulering av närvaro

När simuleringfunktionen är aktiverad, blinkar strålkastaren i 6 tidsenheter under vilka flera detekteringar gjorts sedan starten. Varje tidslucka varar i 30 minuter, strålkastaren tänds i 6 x 30 min. under 24 timmar efter att närvarosimuleringen aktiverats.

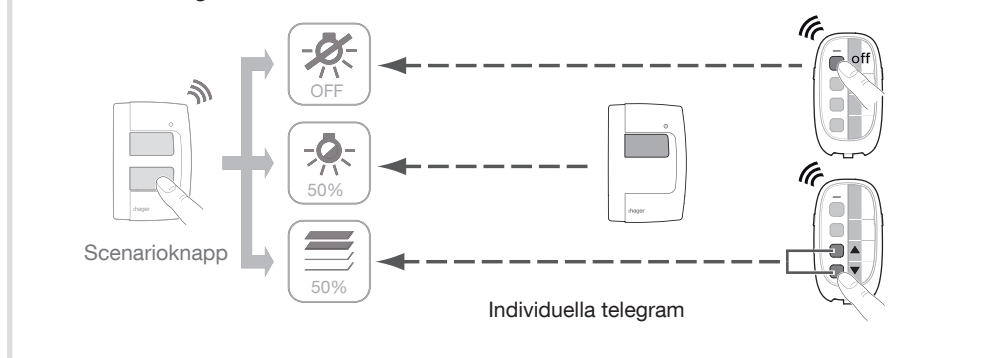

Scenarioställning



Slutför installationen

Det är möjligt att lägga till produkter efter slutförd konfigurering.

Möjliga konfigurationer

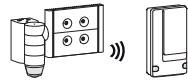
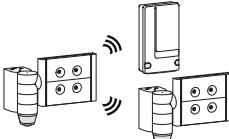
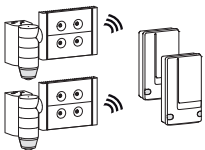
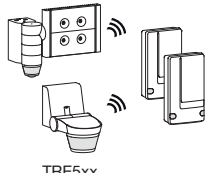
		Timerinställning på	
		strålkastaren	mottagaren
 <p>Vid en fabriksåterställning av en av produkterna, kommer de inte längre att vara konfigurerade. Det kommer att bli nödvändigt att göra om konfigurationen på nytt.</p>			
	1 projektor TRE600 + 1 mottagare	Rekommenderad konfiguration: 1. Placera potentiometern på ett annat värde än \perp . 2. Konfigurera ON/OFF-brytarens funktion.	1. Radera den konfigurerade funktionen. 2. Placera potentiometern på \perp . 3. Konfigurera "timer" - funktionen \boxtimes .
	1 projektor TRE600 + flera mottagare	1. Placera potentiometern på ett annat värde än \perp . 2. Ställ in brytarnas funktion ON/OFF på varje mottagare.	För en annan tidsfördröjning på var och en av mottagarna: 1. Radera den konfigurerade funktionen. 2. Placera potentiometern på \perp . 3. Konfigurera funktionen "timer" \boxtimes på varje mottagare.
	Flera projektorer TRE600 + en eller flera mottagare	Rekommenderas inte (timerkonflikt).	1. Radera den konfigurerade funktionen. 2. Placera potentiometern på \perp på båda detektorerna. 3. Konfigurera "timer" - funktionen \boxtimes för varje mottagare
 <p>TRE5xx</p>	1 projektor TRE600 + 1 + 1 eller flera sändare + 1 eller flera mottagare	Timer-funktionen används inte eller används från annan sändare: 1. Placera potentiometern på ett annat värde än \perp . 2. Konfigurera andra sändare med en annan funktion än timerfunktionen	Timerfunktion som används till andra sändare: 1. Radera den konfigurerade funktionen 2. Placera potentiometern på \perp 3. Konfigurera "timer" \boxtimes funktion på varje mottagare för var och en av sändarna

Tekniska data

IK-Klass	IK05
Effekt	ca. 60 W (motsvarar ca 300W glödljus)
Ljusets färg	5700 kelvin
Ljusflöde	3 400 lumen
Matning	230 V AC 50/60 Hz
Obligatoriskt skydd	diazedsäkring på 10 A gL eller 16A kurva C eller kurva B
Isolationsklass	II
Rekommenderad kabel	3G1.5
Snabbanslutningsklämma	1... 1,5 mm ²
Skyddsklass	IP55
Arbetstemperatur	-20... +45 °C
Förvaringstemperatur	-20... +60 °C
Avkänningsvinkel	220/360°
Avkänningsavstånd fram till	12 min.
Inställning av skymningsnivån	5... 1 000 lux
Inställning av drifttid	5 sek. ... 15 min.
Sändningsfrekvens	868.3 MHz
Cyklisk sändningscykel/sändarens driftcykel	1 %
Mottagarklass	2
Tillbehör	pluggar (går att montera) samt monteringskruvar.

Vad gör man om...

Strålkastaren inte slås på:

- Potentiometern "lux" är inställt lägre värde än nuvarande ljus.
- Justera.
- Felaktig inställning av detekteringsområdet.
- Justera.

Strålkastaren inte stängs av:

- Kontinuerliga rörelser i detekteringsområdet.
- Kontrollera detekteringsområdet och justera det eventuellt igen eller avskärma en del av detektorn.

Strålkastaren slås på och av hela tiden:

- Djur rör sig i detekteringsområdet.
- Justera känsligheten.

Strålkastaren startar genom oavsiktlig rörelse:

- Vinden rör träd och buskar i detekteringsområdet.
- Modifiera detekteringsområdet.
- Detektering av bilar som passerar på vägen.
- Modifiera detekteringsområdet.
- Plötsliga temperaturförändringar på grund av väderförhållanden (vind, regn, snö).
- Ändra detekteringsområdet eller flytta enheten till en annan plats.

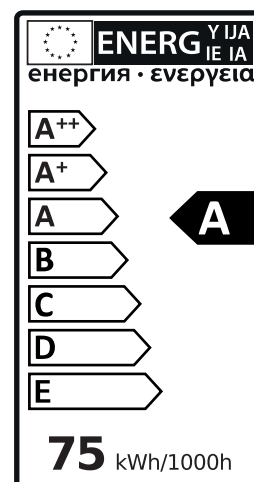

Kan användas överallt i Europa  och i Schweiz

Härmed intygar Hager Controls att LED-Strålkastaren uppfyller de grundläggande kraven och andra relevanta bestämmelser i R & TTE-direktivet 1999/5/EG, Lågspänningsdirektivet 2006/95/EG och EMC-direktivet 2004/108/EG.

EG-försäkringen finns på hemsidan: www.hagergroup.net

