









	<h2>Programvare</h2>	
<ul style="list-style-type: none"> ▲ Produsenter ▲ Hager Electro ▲ Utganger <ul style="list-style-type: none"> Relemodul 2-kanaler Relemodul 4-kanaler Relemodul 6-kanaler Relemodul 8-kanaler Relemodul 10-kanaler Relemodul 16-kanaler Relemodul 20-kanaler 	<p>Modul 2 - 4 - 6 - 8 - 10 - 16 - 20 kanaler utgang PÅ/AV</p> <p><i>Elektriske/mekaniske egenskaper: se produktinformasjon</i></p>	

	Produktkode	Produkt beskrivelse	Kode programvare	Kablet produkt Trådløst produkt
	TYA604A	4 kanaler PÅ/AV 4A 230V AC	STYA604 Versjon 1.x	
	TYA604B	4 kanaler PÅ/AV 10A 230V AC		
	TYA604C	4 kanaler PÅ/AV 16A 230V AC		
	TYA604D	4 kanaler PÅ/AV 16A C-last 230V AC		
	TYA606A	6 kanaler PÅ/AV 4A 230V AC	STYA606 Versjon 1.x	
	TYA606B	6 kanaler PÅ/AV 10A 230V AC		
	TYA606C	6 kanaler PÅ/AV 16A 230V AC		
	TYA606D	6 kanaler PÅ/AV 16A C-last 230V AC		
	TYA608A	8 kanaler PÅ/AV 4A 230V AC	STYA608 Versjon 1.x	
	TYA608B	8 kanaler PÅ/AV 10A 230V AC		
	TYA608C	8 kanaler PÅ/AV 16A 230V AC		
	TYA608D	8 kanaler PÅ/AV 16A C-last 230V AC		
	TYA610A	10 kanaler PÅ/AV 4A 230V AC	STYA610 Versjon 1.x	
	TYA610B	10 kanaler PÅ/AV 10A 230V AC		
	TYA610C	10 kanaler PÅ/AV 16A 230V AC		
	TYA610D	10 kanaler PÅ/AV 16A C-last 230V AC		

	Produktkode	Produkt beskrivelse	Kode programvare	Kablet produkt  Trådløst produkt 
	TYM616D	16 kanaler PÅ/AV 16A C-last 230V AC	STYM616D Versjon 1.x	
	TYM620D	20 kanaler PÅ/AV 16A C-last 230V AC	STYM620D Versjon 1.x	
	TYB602F	2 kanaler PÅ/AV 6A 230V AC, innfelt	STYB602F Versjon 1.x	

Innholdsfortegnelse

1. Generelt	5
1.1 Angående denne brukerhåndbok	5
1.2 Programvaren	5
1.2.1 ETS kompatibilitet	5
1.2.2 Aktuell programvare	5
2. Generell presentasjon	6
2.1 Produktinstallasjon	6
2.1.1 Hovedskjema	6
2.1.2 Beskrivelse av apparatet	7
2.1.3 Fysisk adressering	8
2.2 Produktets funksjon	9
2.2.1 PÅ/AV	9
2.2.2 Markise/persienne	12
3. Parametere	15
3.1 Utgangenenes driftsmodus	15
3.2 Generelle innstillinger	16
3.2.1 Aktivering av Manuell betjening: PÅ/AV	17
3.2.2 Aktivering av Statusindikering: PÅ/AV	17
3.2.3 Aktivering av logiske blokker: PÅ/AV	17
3.2.4 Tilstand dersom bussen eller nedlastingen har stoppet: PÅ/AV	18
3.2.5 Alarm: markise	18
3.2.6 Aktivering av Manuell betjening: markise	19
3.2.7 Aktivering av Statusindikering: markise	19
3.2.8 Aktivering av logiske blokker: markise	19
3.2.9 Tilstand dersom bussen eller nedlastingen har stoppet: markise	20
3.2.10 Gjenoppretting av parameterverdier ETS	21
3.2.11 Aktivering av Objekt produktdiagnose	22
3.2.12 Overskriv parametere ved neste nedlasting	22
3.2.13 LED-visning	22
3.3 Alarm	23
3.3.1 Posisjon og varighet for aktivering	23
3.3.2 Statusindikering alarm	25
3.4.2.3 Statusindik. manuell betjening	31
3.3.4 Posisjon etter alarm	26
3.4 Manuell betjening	28
3.4.1 Manuell betjening: PÅ/AV	28
3.4.2 Manuell betjening: markise	30
3.5 Statusindikering	33
3.5.1 Statusindikering PÅ/AV	33
3.5.2 Statusindikering markise	35
3.6 Logikk blokk	40
3.6.1 Logikk blokk : PÅ/AV	41
3.6.2 Logikk blokk : markise	47
3.7 Diagnose	54
3.8 Funksjoner på utganger PÅ/AV	56
3.8.1 Funksjonsvalg	56
3.8.2 Timer PÅ/AV	62
3.8.3 Timer	66
3.8.4 Scene	70
3.8.5 Forhåndsinnstilling	73
3.8.6 Blokkering	78
3.8.7 Tvangsstyring	83
3.8.8 Timeteller	85
3.9 Funksjoner på utganger persienner/markiser	89
3.9.1 Funksjonsvalg	91
3.9.2 Scene	98
3.9.3 Blokkering	101
3.9.4 Forhåndsinnstilling	106
3.9.5 Tvangsstyring	111
3.9.6 Alarm	113
3.9.7 Solbeskyttelse	118
4. Kommunikasjonsobjekter	124
4.1 Kommunikasjonsobjekter	124
4.1.1 Manuell betjening	125
4.1.2 Logikk blokk	126
4.1.3 Alarm	128
4.1.4 Enhetens egenskaper	128
4.1.5 Diagnose	129

4.2 Kommunikasjonsobjekter per utgang	130
4.2.1 PÅ/AV	135
4.2.2 Timer PÅ/AV	135
4.2.3 Statusindikering	136
4.2.4 Timer	136
4.2.5 Scene	137
4.2.6 Forhåndsinnstilling	138
4.2.7 Blokkering	139
4.2.8 Tvangsstyring	140
4.2.9 Timeteller	141
4.3 Kommunikasjonsobjekter per utgang persienne/markise	142
4.3.1 Styring	147
4.3.2 Statusindikering	148
4.3.3 Scene	150
4.3.4 Forhåndsinnstilling	150
4.3.5 Blokkering	151
4.3.6 Tvangsstyring	152
4.3.7 Alarm	153
4.3.8 Solbeskyttelse	154
5. Vedlegg	156
5.1 Teknisk spesifikasjon	156
5.2 Tabell med logiske kombinasjoner	160
5.3 Nøkkelfunksjoner	160

1. Generelt

1.1 Angående denne brukerhåndbok

Denne brukerhåndbok skal beskrive hvordan KNX apparatene virker og hvordan de stilles inn ved hjelp av ETS-programmet. Den består av 4 deler:

- En generell presentasjon.
- Mulige innstillinger.
- Tilgjengelige KNX objekter.
- Vedlegg med tekniske egenskaper.

1.2 Programvaren

1.2.1 ETS kompatibilitet

Programmene er tilgjengelig for ETS4 og ETS5. De kan lastes ned fra vår hjemmeside under produktkoden.

Versjon ETS	Kompatible filtyper
ETS4 (V4.1.8 eller høyere)	*.knxprod
ETS5	*.knxprod

1.2.2 Aktuell programvare

Programvare	Produktkode
STYA604	TYA604A/B/C/D
STYA606	TYA606A/B/C/D
STYA608	TYA608A/B/C/D
STYA610	TYA610A/B/C/D
STYM616D	TYM616D
STYM620D	TYM620D
STYB602F	TYB602F

2. Generell presentasjon

2.1 Produktinstallasjon

2.1.1 Hovedskjema

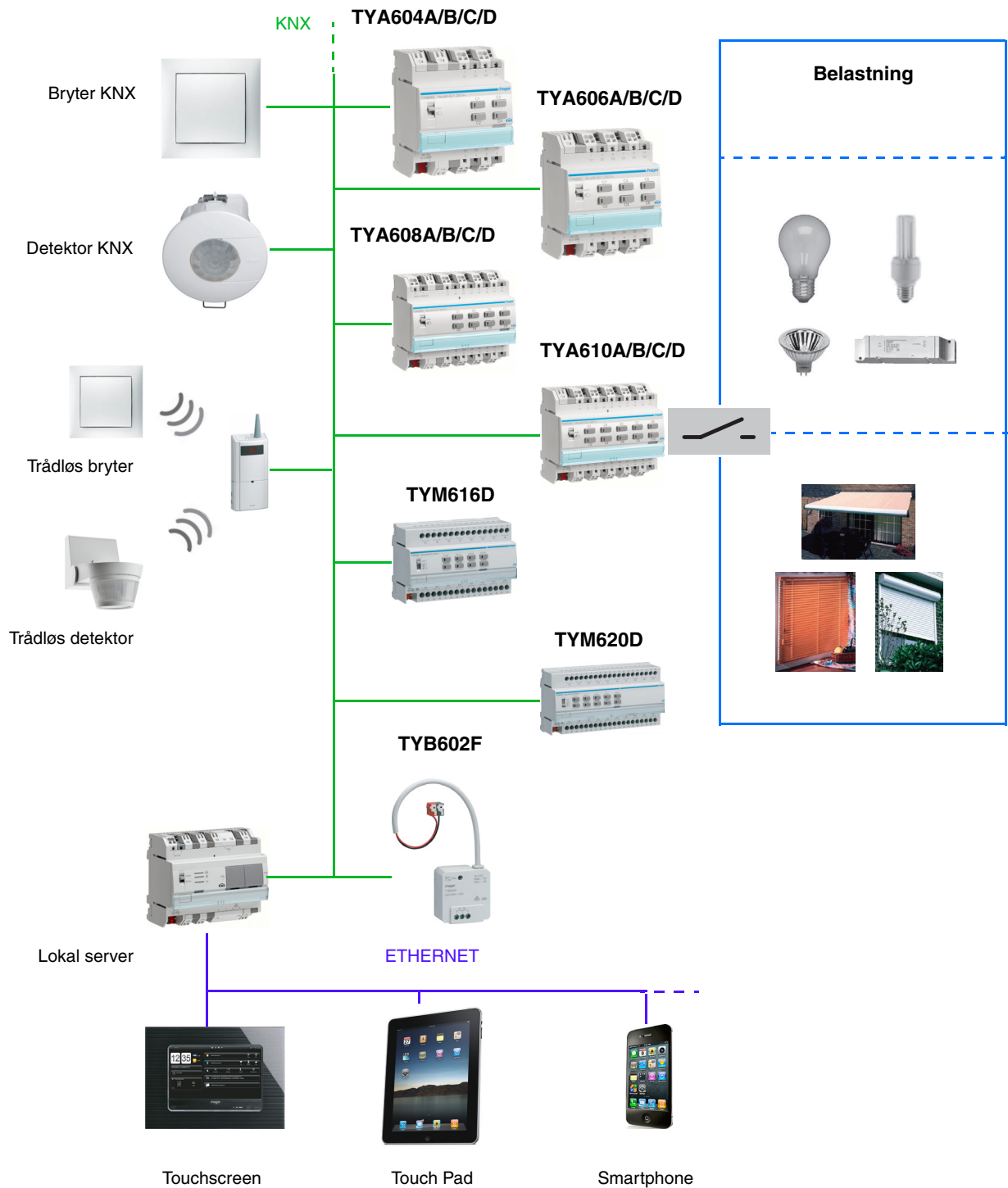

2.1.2 Beskrivelse av apparatet

- TYB602F

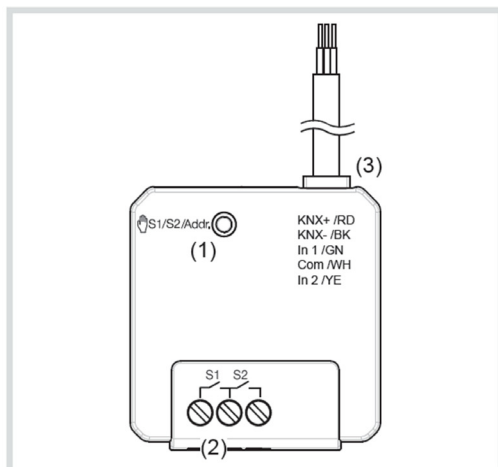

- (1) Belyst knapp manuell betjening/ programmeringsknapp
- (2) Tilkobling last
- (3) KNX bus-tilkoblingsledning/ tilkobling innganger

- TYA6..A/B/C/D

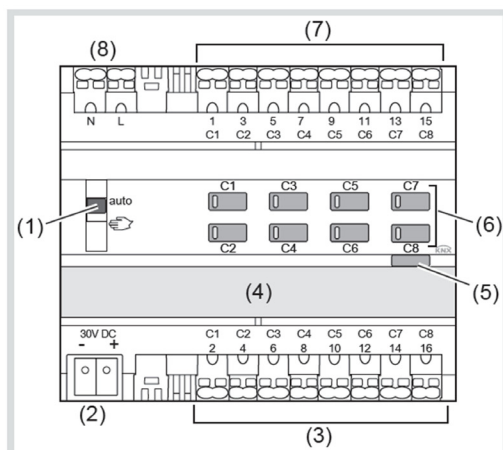

- (1) Slide switch **auto**/
- (2) KNX busstilkoblingsklemme
- (3) Connections loads
- (4) Tekstfelt
- (5) Belyst programmering knapp
- (6) Betjeningsknapp for manuell drift per utgang med statuslysiode
- (7) Tilkoblinger koblingsspenning
- (8) Tilkobling strømforsyning (kun 8 kanals)

I 4-/2 kanals, 6-/3 kanals og 10-/5dobbel tilsvarer den grunnleggende oppbygningen til produktvariant 8-/4kanals.

- TYM6..D

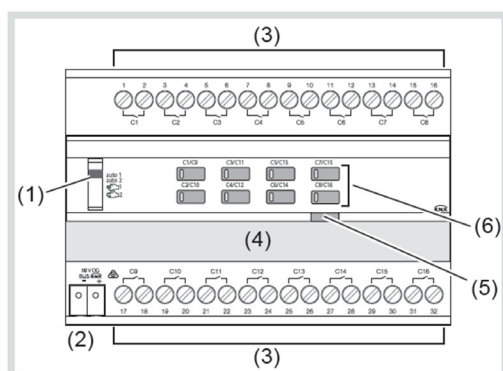

- (1) Glidebryter **auto1/auto2**/
- (2) KNX busstilkoblingsklemme
- (3) Tilkoblinger last
- (4) Tekstfelt
- (5) Belyst programmering knapp
- (6) Betjeningsknapp for manuell drift med to utganger hver med statuslysiode

I Ved varianten 20-/10kanals tilsvarer den grunnleggende oppbygningen til produktvariant 16-/8kanals.

auto1	Tillat å visualisere utgangene 1 til 8 (1 til 10) gjennom status-LED.
auto2	Tillat å visualisere utgangene 9 til 16 (11 til 20) gjennom status-LED.
	Tillat å styre utgangene 1 til 8 (1 til 10) via knappene for manuell styring.
	Tillat å styre utgangene 9 til 16 (11 til 20) via knappene for manuell styring.

2.1.3 Fysisk adressering

For å kunne adresse eller sjekke bussens adresse, trykk på lys-knappen (1) (5) plassert over etikettholderen på høyre side av produktet.

Indikator lyser = buss er tilstede og produktet er fysisk adressert.

Produktet forblir i fysisk adresseringsmodus inntil den fysiske adressen blir overført av ETS. Trykk igjen for å forlate fysisk adresseringsmodus. Den fysiske adresseringen kan gjøres i Auto eller Manuell modus.

2.1.4 Tilkobling

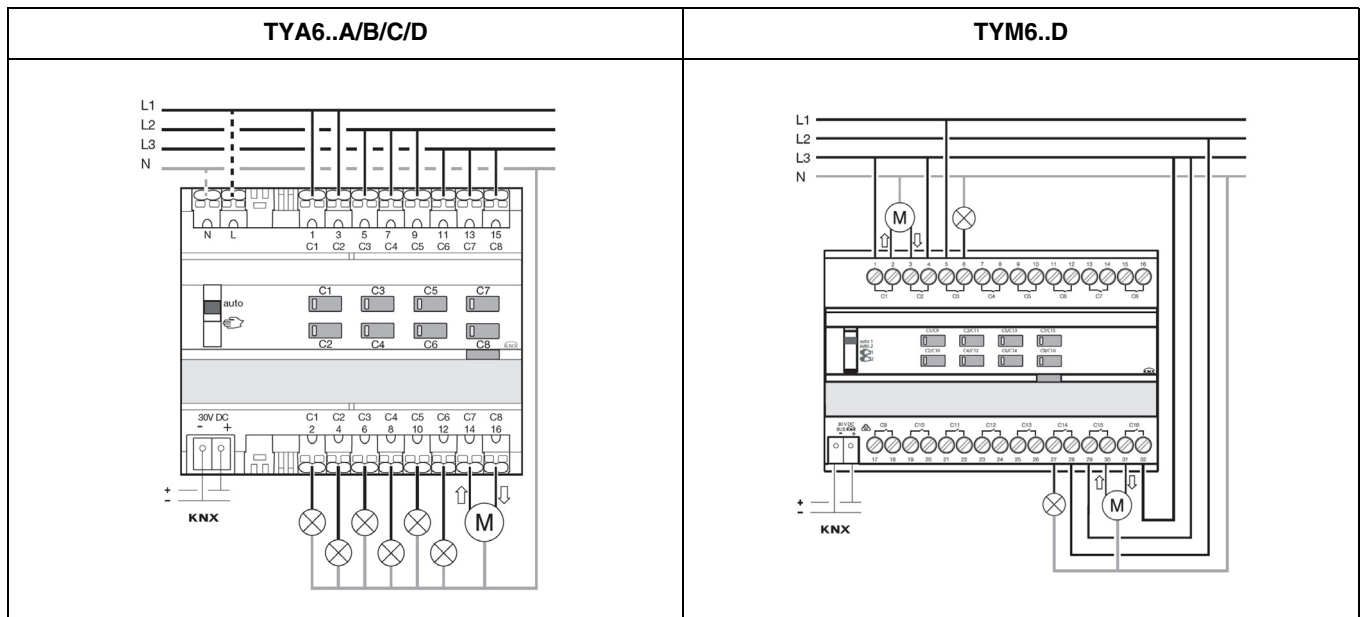
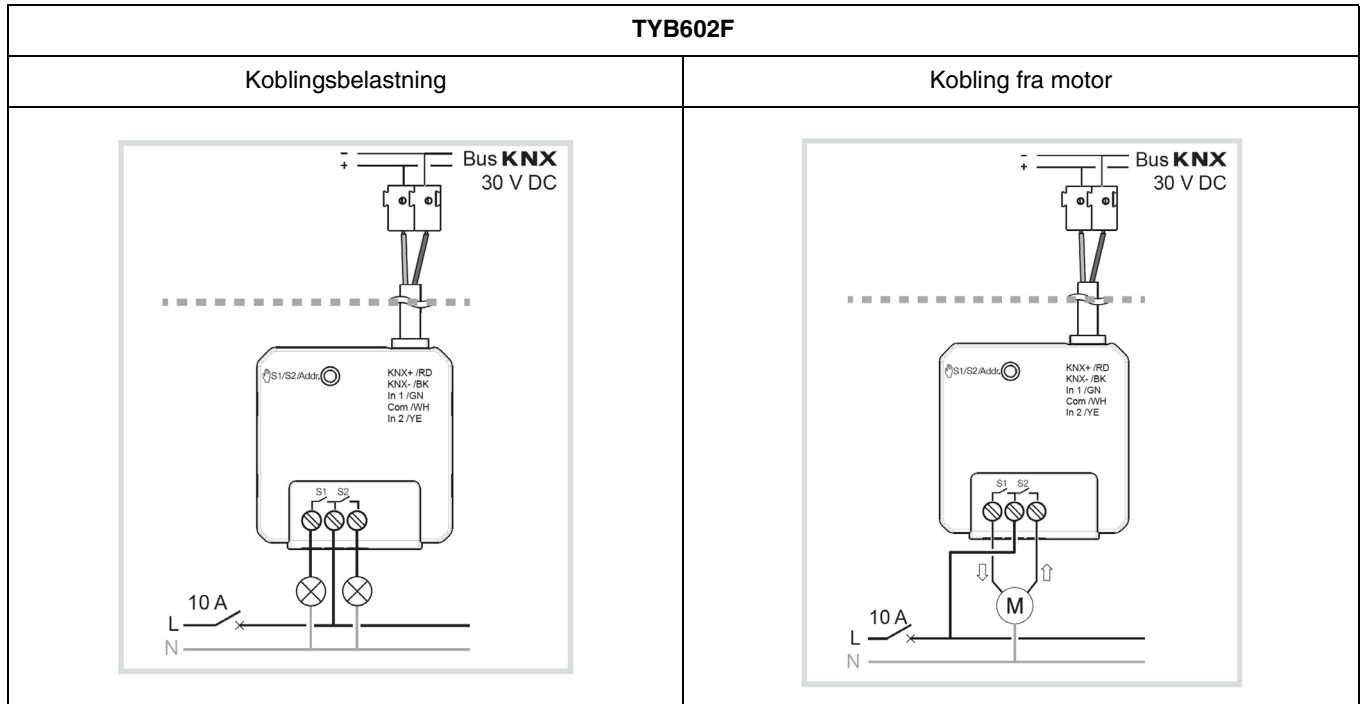

2.2 Produktets funksjon

Enhetens utgangsreleer kan bli brukt på 2 forskjellige måte.

PÅ/AV

- Hver reléutgang brukes uavhengig for belastningsendringer.

Markise/persienne

- Hvert par med utganger danner en kanal for markise/persienne.

Det er mulig å kombinere begge modusene.



Advarsel:: Enhetene er levert i AV/PÅ modus. Når du kobler enheten til markiser eller persienner må du sørge for at ikke begge kontakter blir aktivert samtidig!

2.2.1 PÅ/AV

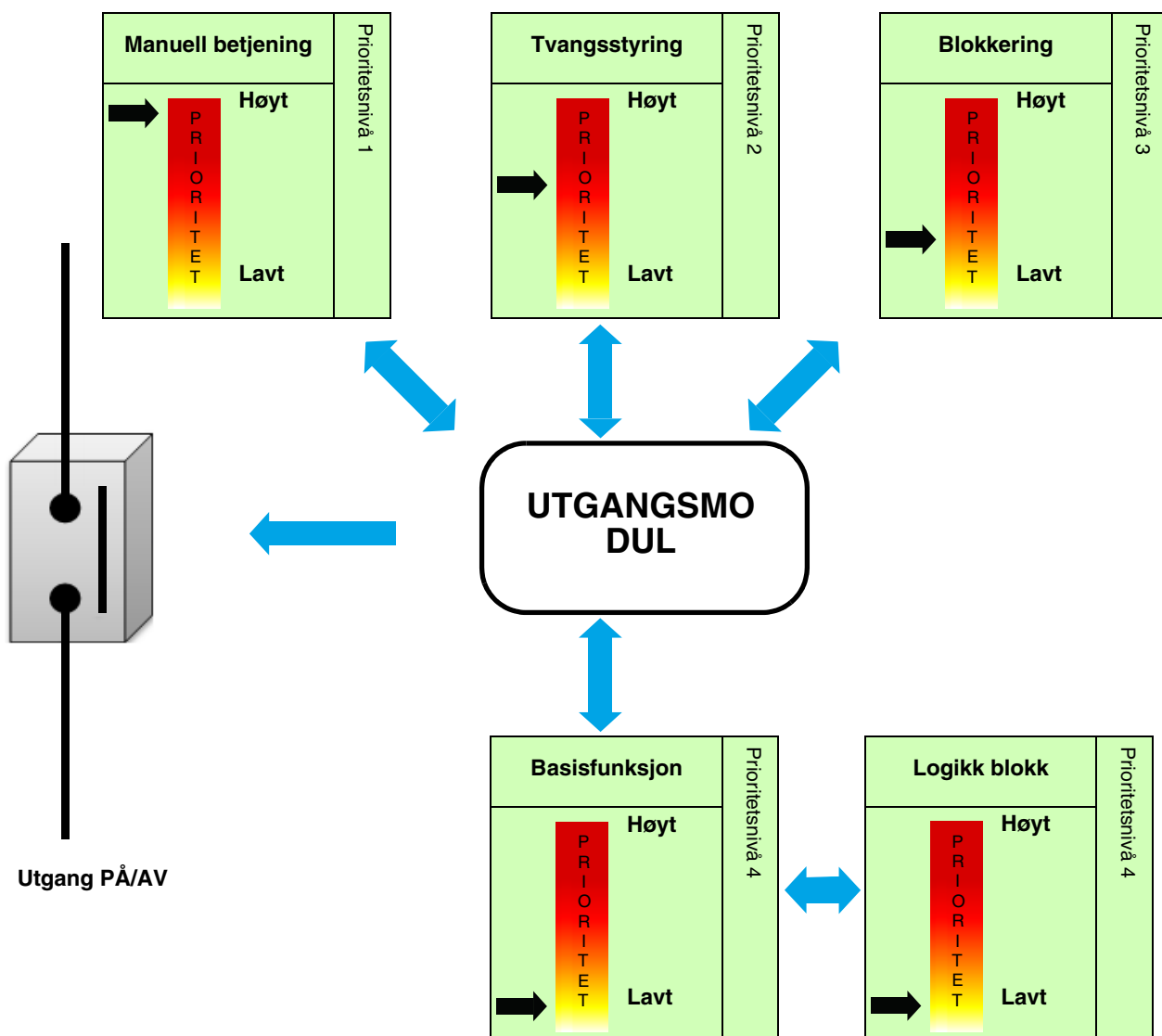

2.2.1.1 Funksjoner for AV/PÅ kanaler

Programmene gjør det mulig å konfigurere produktenes utganger individuelt. De viktigste funksjoner er som følger:

■ PÅ/AV

Funksjon PÅ/AV for å slå PÅ eller AV en belyningskrets. Signalet kan komme fra brytere, trykknapper eller andre styringsenheter.

■ Timer

Timer-funksjonen kan slå PÅ eller AV en utgang for en justerbar tid. Utgangen kan bli satt til PÅ eller til AV avhengig av valgt modus for timerfunksjonen. Timeren kan stoppes før den innstilte tiden utløper. Et konfigurerbart forvarsel om utkobling signaliserer utløpt tid ved å invertere utgangens status i 1 s. Timerens varighet kan stilles inn ved KNX bussen.

■ Tidsbegrenset bryter

Funksjonen Tidsbegrenset bryter er en vippebryter-funksjon som setter seg automatisk til AV når den innstilte tiden har gått ut. Bruksområder : belysning av haller, kjeller, boder osv.

■ Tvangsstyring

Funksjonen Tvangsstyring gjør det mulig å tvinge en utgang til en bestemt tilstand. Tvangsstyringen er aktivert ved objekt(er) av 2 bit formatet.

Prioritet: Manuell betjening > **Tvangsstyring** > Blokkering > Basisfunksjon.

Kun en Slutt på tvangsstyring kan åpne igjen for andre styringssignaler.

Bruksområder: når man trenger konstant belysning av sikkerhetsmessige grunner.

■ Blokkering

Funksjonen Blokkering gjør det mulig å blokkere en utgang i en bestemt tilstand.

Prioritet: Manuell betjening > Tvangsstyring > **Blokkering** > Basisfunksjon.

Blokkeringen umuliggjør enhver handling inntil det sendes et signal om Opphev blokkering. Varigheten på blokkering kan stilles inn.

■ Scene

Funksjonen Scene gjør det mulig å gruppere flere utganger som kan settes til en forhåndsdefinert tilstand. En scene er aktivert ved objekt(er) av 1 bit formatet. Hver utgang kan legges inn i 64 forskjellige scener.

■ Forhåndsinnstilling

Funksjonen Forhåndsinnstilling gjør det mulig å sette en gruppe med utganger til en forhåndsdefinert tilstand.

Forhåndsinnstillingen er aktivert ved objekt(er) av 1 bit formatet. Enhver utgang kan bli styrt av 2 forhåndsinnstilte objekter.

■ Forsinkelse

Funksjonen Forsinkelse brukes til å forsinke utgangenes veksling til PÅ, til AV eller til PÅ og AV-tilstand.

■ Veksle mellom timer PÅ/AV

Funksjonen Veksle mellom timer PÅ/AV gjør det mulig å bytte mellom bryter-modus og timer-modus på et styringsobjekt.

■ Timeteller

Funksjonen Timeteller gjør det mulig å beregne hvor lenge en utgang har stått i PÅ eller AV. En trigger som utløser et varsel kan programmeres og endres ved et objekt.

2.2.1.2 Avanserte funksjoner

Programmene gjør det mulig å konfigurere produktenes generelle funksjon. De funksjoner som gjelder som alle produkter er som følger:

■ Manuell betjening

Manuell betjening gjør det mulig å isolere produktet fra bussen. I denne modus er det mulig å tvinge hver utgang lokalt. Dette styringssignal har høyeste prioritet. Ingen andre signaler vil bli tatt hensyn til så lenge Manuell betjening er aktiv. Kun kansellering av Manuell betjening vil igjen gi tilgang til andre signaler. Varigheten av Manuell betjening kan stilles inn. Manuell betjening kan deaktiveres ved KNX-bussen.

Merk: Manuelt modus er ikke tilgjengelig med modulen 2 utganger ON/OFF (TYB602F).

■ Statusindikering

Hvordan Statusindikering skal vises for hver utgang kan programmeres for hele produktet. Funksjonen Statusindikering overfører tilstanden til hver enkelt utgangskontakt på KNX-bussen.

■ Logikk blokk

Funksjonen Logikk gjør det mulig å styre utgangssignalet i henhold til resultatet fra en logisk operasjon. Denne har den laveste prioritet. Resultatet av operasjonen kan utstedes på KNX bussen og kan direkte styre flere utganger. 2 logiske blokker med opptil 4 innganger er tilgjengelig per enhet.

■ Diagnose

Funksjonen Diagnose brukes til å indikere apparatets driftstilstand via KNX bussen. Denne informasjonen blir sendt periodisk og/eller ved status forandring.

2.2.2 Markise/persienne

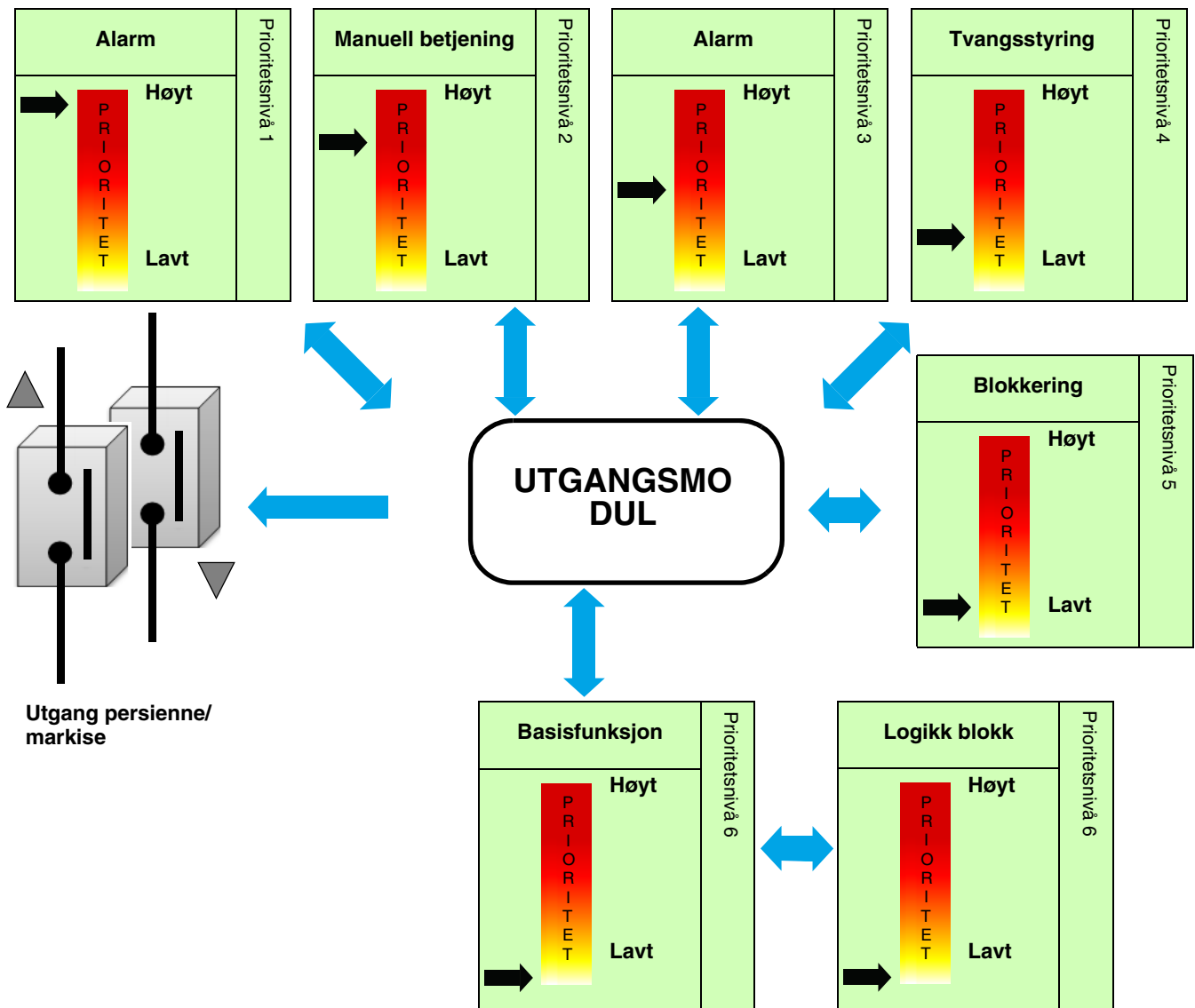

2.2.2.1 Funksjoner for markise/persienne kanaler

Programmene gjør det mulig å konfigurere produktenes utganger individuelt. De viktigste funksjoner er som følger:

■ Opp/ned

Funksjonen Opp/ned gjør det mulig å heve eller senke en rullesjalusi, en lamellgardin, en markise, en persienne, osv. Denne funksjonen tillater også å åpne eller stenge elektriske gardiner. Styringen kan gjøres med trykknapper (lang trykk), brytere eller automatisk.

■ Justering av lamellene/Stopp

Justeringen av lamellene/Stopp gjør det mulig å justere skråstillingen av lamellene eller å stoppe operasjonen. Denne funksjonen gjør det mulig å endre skyggelegging eller omdirigere lysstrålene som kommer fra utsiden. Styringen gjøres med trykknapper: Kort trykk på Opp/Ned-knappen.

■ Posisjon i %

Funksjonen Posisjonering gjør det mulig å sette en rullesjalusi eller en markise i en ønsket posisjon i % lukket stilling.

■ Scene

Funksjonen Scene gjør det mulig å gruppere flere utganger som kan settes til en forhåndsdefinert tilstand. En scene er aktivert ved objekt(er) av 1 bit formatet. En scene er aktivert ved trykk på en enkel trykknapp. Hver utgang kan legges inn i 64 forskjellige scener.

■ Forhåndsinnstilling

Funksjonen Forhåndsinnstilling gjør det mulig å sette en gruppe med utganger til en forhåndsdefinert tilstand. Forhåndsinnstillingen er aktivert ved objekt(er) av 1 bit formatet.

■ Solbeskyttelse

Funksjonen Solbeskyttelse gjør det mulig å styre lysstyrken i rommet i henhold til utvendig lysstyrke. Normalt vil posisjonsverdiene bli sendt fra en utvendig enhet (En værstasjon for eksempel).

■ Blokkering

Funksjonen Blokkering gjør det mulig å blokkere en utgang i en bestemt tilstand.

Prioritet: Alarm > Manuell betjening > Alarm > Tvangsstyring > **Blokkering** > Basisfunksjon.

Blokkeringen umuliggjør enhver handling inntil det sendes et signal om Opphev blokkering. Varigheten på blokkering kan stilles inn.

■ Tvangsstyring

Funksjonen Tvangsstyring gjør det mulig å tvinge en utgang til en bestemt tilstand.

Prioritet: Alarm > Manuell betjening > Alarm > **Tvangsstyring** > Blokkering > Basisfunksjon.

Kun en Slutt på tvangsstyring kan åpne igjen for andre styringssignaler.

Bruksområde: Opprettholde en posisjon på en sjalusi av sikkerhetsmessige grunner.

■ Alarm

Alarm funksjonen kan sette en rullesjalusi eller en persienne i en forhåndsdefinert tilstand. Du kan stille inn opp til 3 alarmer.

Prioritet: Alarm > Manuell betjening > **Alarm** > Tvangsstyring > Blokkering > Basisfunksjon.

Alarmer forbyr enhver handling frem til alarmeren er slått av.

2.2.2.2 Avanserte funksjoner

Programmene gjør det mulig å konfigurere produktenes generelle funksjon. De avanserte funksjonene er:

■ Alarm

Denne funksjonen setter alle utgangene på enheten til status med høyest prioritet. Alle andre stillinger, inkludert Manuell betjening blir ikke tatt hensyn til. Kun en avbrytning av Alarmen kan igjen åpne for andre kommandoer.

Bruksområde: Lås posisjonen til alle komponenter for vask av vinduer.

■ Manuell betjening

Manuell betjening gjør det mulig å isolere produktet fra bussen. I denne modus er det mulig å tvinge hver utgang lokalt. Varigheten av Manuell betjening kan stilles inn.

Merk: Manuelt modus er ikke tilgjengelig med modulen 2 utganger ON/OFF (TYB602F).

■ Statusindikering

Oppførselen til Statusindikering kan stilles inn på generell måte for hver utgang markise/persienne.

Statusindikering kan sende på bussen:

- Posisjon status i %: Viser rullerjalousiens eller markisens posisjon.
- Status lamellposisjon i %: Viser skråstillingen på markisen.
- Posisjon OPP eller NED oppnådd: Viser om posisjonen OPP eller NED er nådd.

■ Logikk blokk

Funksjonen Logikk gjør det mulig å styre utgangssignalet i henhold til resultatet fra en logisk operasjon. Denne har den laveste prioritet. Resultatet av operasjonen kan utstedes på KNX bussen og kan direkte styre flere utganger. 2 logiske blokker med opptil 4 innganger er tilgjengelig per enhet.

■ Diagnose

Funksjonen Diagnose brukes til å indikere apparatets driftstilstand via KNX bussen. Denne informasjonen blir sendt periodisk og/eller ved status forandring.

3. Parametere

3.1 Utganges driftsmodus

Denne innstillingen gjør at du kan stille inn driftsmodus av utgangsreléene.
Mulige innstillinger:

PÅ/AV

- Hver reléutgang brukes uavhengig for belastningsendringer.

Markise/persienne

- Hvert par med utganger danner en kanal for markise/persienne.

Innstillinger	Beskrivelse	Verdi
Funksjon Ux-Uy	Utgangene brukes for å slå PÅ/AV. Utgangene blir brukt til å styre persienner og markiser. En utgang for å styre OPP og en annen for å styre NED.	PÅ/AV* markise og persienne

Utganges oppdrag er satt som følger:

	PÅ/AV	markise og persienne
Funksjon U1-U2	Utgang 1: PÅ/AV Utgang 2: PÅ/AV	Utgang 1-2: markise og persienne
Funksjon U3-U4	Utgang 3: PÅ/AV Utgang 4: PÅ/AV	Utgang 3-4: markise og persienne
Funksjon U5-U6	Utgang 5: PÅ/AV Utgang 6: PÅ/AV	Utgang 5-6: markise og persienne
Funksjon U7-U8	Utgang 7: PÅ/AV Utgang 8: PÅ/AV	Utgang 7-8: markise og persienne
Funksjon U9-U10	Utgang 9: PÅ/AV Utgang 10: PÅ/AV	Utgang 9-10: markise og persienne

* Standardverdi

3.2 Generelle innstillinger

Dette konfigurasjonsvinduet brukes til å sette de generelle innstillinger for produktet.

Deltager: 1.1.1 10 kanaler PÅ/AV 4A 230V AC

Utganger 1 -10: Funksjon	Funksjon PÅ/AV	
Utganger 1-10: Funksjonsvalg		
- U1-10: Manuell betjening PÅ/AV	Manuell betjening	Aktiv
- U1-10: Status indikasjon PÅ/AV	Statusindikering	Aktiv
Utganger 1-2: Funksjonsvalg	Logikk blokk 1	Inaktiv
Utgang 3: Funksjonsvalg	Logikk blokk 2	Inaktiv
Utgang 4: Funksjonsvalg	Status under bus spenningsbortfall	Behold status
Utgang 5: Funksjonsvalg	Status ved bus retur	Behold status
Utgang 6: Funksjonsvalg	Status etter ETS nedlasting	Behold status
Utgang 7: Funksjonsvalg	Funksjon markise/persienne	
Utgang 8: Funksjonsvalg	Alarm	Inaktiv
Utgang 9: Funksjonsvalg	Manuell betjening	Inaktiv
Utgang 10: Funksjonsvalg	Statusindikering	Inaktiv
Informasjon	Logikk blokk 1	Inaktiv
	Logikk blokk 2	Inaktiv
	Status under bus spenningsbortfall	Behold status
	Status etter bus spenningsbortfall	Behold status
	Status etter ETS nedlasting	Behold status
	Vanlige verdier	
	Objekt tilbakestill ETS parametere (scener, timer, settpunkt)	Inaktiv
	Objekt produktdiagnose	Inaktiv
	Overskriv parametere ved neste nedlasting (scener)	Aktiv
	Objekt LED enhet av	Inaktiv

3.2.1 Aktivering av Manuell betjening: PÅ/AV

Innstillinger	Beskrivelse	Verdi
Manuell betjening	Å bytte til manuell betjening er ikke mulig. Å bytte til manuell betjening er mulig uten tidsbegrensning. Manuell betjening kan aktiveres for en justerbar tid av ETS. Ved slutten av tidsverdien er manuell betjening ikke aktiv mer.	Inaktiv Aktiv* Tidsbegrenset

For å konfigurere, se kapittel: [Manuell betjening: PÅ/AV](#).

Merk: Manuelt modus er ikke tilgjengelig med modulen 2 utganger ON/OFF (TYB602F).

3.2.2 Aktivering av Statusindikering: PÅ/AV

Innstillinger	Beskrivelse	Verdi
Statusindikering	Fliken med innstillingene for Statusindikering er skjult. Fliken med innstillingene for Statusindikering vises.	Inaktiv Aktiv*

For å konfigurere, se kapittel: [Statusindikering PÅ/AV](#).

3.2.3 Aktivering av logiske blokker: PÅ/AV

Innstillinger	Beskrivelse	Verdi
Logikk blokk 1	Objektene og fliken med innstillingene for Logikk blokk 1 er skjult. Objektene og fliken med innstillingene for Logikk blokk 1 vises.	Inaktiv* Aktiv

For å konfigurere, se kapittel: [Logikk blokk : PÅ/AV](#).

Merk: Innstillingene og objektene er like for blokk 2 ; Kun begrepene er tilpasset.

For Logikk blokk 1

Kommunikasjonsobjekter: [203 - Logikk blokk 1 - Inngang 1](#) (1 bit - 1.002 DPT_Bool)
 [207 - Logikk blokk 1 - Logikk utgang](#) (1 bit - 1.002 DPT_Bool)

For Logikk blokk 2

Kommunikasjonsobjekter: [209 - Logikk blokk 2 - Inngang 1](#) (1 bit - 1.002 DPT_Bool)
 [213 - Logikk blokk 2 - Logikk utgang](#) (1 bit - 1.002 DPT_Bool)

* Standardverdi

3.2.4 Tilstand dersom bussen eller nedlastingen har stoppet: PÅ/AV

Innstillinger	Beskrivelse	Verdi
Status under bus spenningsbortfall	Utgangens tilstand forblir uforandret under bussens stopp. Utgangen settes til PÅ under bussens stopp. Utgangen settes til AV under bussens stopp.	Behold status* PÅ AV

Innstillinger	Beskrivelse	Verdi
Status ved bus retur	Utgangens tilstand forblir uforandret ved bussens retur. Utgangen settes til PÅ ved bussens retur. Utgangen settes til AV ved bussens retur.	Behold status* PÅ AV

Merk: Produktet startes på nytt ved bussens retur. De funksjoner med prioritet som var aktive før stoppen er ikke aktive lenger (Tvangsstyring, Blokkering).

Innstillinger	Beskrivelse	Verdi
Status etter ETS nedlasting	Utgangens status forblir uforandret etter nedlasting av ETS parametere. Utgangen settes til PÅ etter nedlasting av ETS parametere. Utgangen settes til AV etter nedlasting av ETS parametere.	Behold status* PÅ AV

Merk: Utgangene forblir uforandret under nedlasting av ETS parametere.

3.2.5 Alarm: markise

Innstillinger	Beskrivelse	Verdi
Alarm	Aktivering av Alarm er ikke mulig. Aktivering av Alarm er mulig uten tidsbegrensning. Alarmen kan aktiveres for en tid regulert av ETS. Etter utløpt tid er alarmen ikke lenger aktiv.	Inaktiv Aktiv* Tidsbegrenset

Kommunikasjonsobjekter: [214 - Utganger 1-10 - Alarm \(1 bit - 1.005 DPT_Alarm\)](#)

For å konfigurere, se kapittel: [Alarm](#).

* Standardverdi

3.2.6 Aktivering av Manuell betjening: markise

Innstillinger	Beskrivelse	Verdi
Manuell betjening	<p>Å bytte til manuell betjening er ikke mulig.</p> <p>Å bytte til manuell betjening er mulig uten tidsbegrensning.</p> <p>Manuell betjening kan aktiveres for en justerbar tid av ETS.</p> <p>Ved slutten av tidsverdien er manuell betjening ikke aktiv mer.</p>	<p>Inaktiv*</p> <p>Aktiv</p> <p>Tidsbegrenset</p>

For å konfigurere, se kapittel: [Manuell betjening: markise](#).

3.2.7 Aktivering av Statusindikering: markise

Innstillinger	Beskrivelse	Verdi
Statusindikering	<p>Fliken med innstillingene for Statusindikering er skjult.</p> <p>Fliken med innstillingene for Statusindikering vises.</p>	<p>Inaktiv</p> <p>Aktiv*</p>

For å konfigurere, se kapittel: [Statusindikering markise](#).

3.2.8 Aktivering av logiske blokker: markise

Innstillinger	Beskrivelse	Verdi
Logikk blokk 1	<p>Objektene og fliken med innstillingene for Logikk blokk 1 er skjult.</p> <p>Objektene og fliken med innstillingene for Logikk blokk 1 vises.</p>	<p>Inaktiv*</p> <p>Aktiv</p>

For å konfigurere, se kapittel: [Logikk blokk : markise](#).

Merk: Innstillingene og objektene er like for blokk 2 ; Kun begrepene er tilpasset.

For Logikk blokk 1

Kommunikasjonsobjekter: [219 - Logikk blokk 1 - Inngang 1](#) (1 bit - 1.002 DPT_Bool)
 [223 - Logikk blokk 1 - Logikk utgang](#) (1 bit - 1.002 DPT_Bool)

For Logikk blokk 2

Kommunikasjonsobjekter: [225 - Logikk blokk 2 - Inngang 1](#) (1 bit - 1.002 DPT_Bool)
 [229 - Logikk blokk 2 - Logikk utgang](#) (1 bit - 1.002 DPT_Bool)

* Standardverdi

3.2.9 Tilstand dersom bussen eller nedlastingen har stoppet: markise

Innstillinger	Beskrivelse	Verdi
Status under bus spenningsbortfall	Beholder posisjonen før bortfall av bussen.	Behold status*
	Åpner rullesjalusien eller markisen.	OPP
	Lukker rullesjalusien eller persiennen.	Ned

Innstillinger	Beskrivelse	Verdi
Status etter bus spenningsbortfall	Beholder posisjonen før bortfall av bussen.	Behold status*
	Åpner rullesjalusien eller markisen.	OPP
	Lukker rullesjalusien eller persiennen.	Ned
	Sjalusiens posisjon har en bestemt verdi.	Posisjon solbeskyttelse i %

Merk: Produktet startes på nytt ved bussens retur. De prioriterte funksjoner som gjaldt før bussen falt bort er ikke lenger aktive (Alarm, Alarm, Tvangsstyring, Blokkering).

Innstillinger	Beskrivelse	Verdi
Posisjon etter bus spenningsbortfall	Denne parameteren definerer posisjonen til rullesjalusien eller persiennen etter spenningsbortfall på bussen KNX.	0 ... 5* ... 100

*Merk: Denne parameteren er kun synlig når **Status etter spenningsbortfall på bussen** har verdien: **Posisjon solbeskyttelse i %**.*

Innstillinger	Beskrivelse	Verdi
Lamellvinkel (0-100%)	Denne parameteren definerer vinkelen på persiennen etter spenningsbortfall på bussen KNX.	0 ... 5* ... 100

*Merk: Denne parameteren er kun synlig når **Status etter spenningsbortfall på bussen** har verdien: **Posisjon solbeskyttelse i %**.*

Innstillinger	Beskrivelse	Verdi
Status etter ETS nedlasting	Opprettholder gjeldende posisjonen før nedlasting.	Behold status*
	Åpner rullesjalusien eller markisen.	OPP
	Lukker rullesjalusien eller persiennen.	Ned
	Sjalusiens posisjon har en bestemt verdi.	Posisjon solbeskyttelse i %

Merk: Utgangene forblir uforandret under nedlasting av ETS parametere.

Innstillinger	Beskrivelse	Verdi
Posisjon etter nedlasting	Denne parameteren definerer posisjonen som rullesjalusien eller persiennen skal settes til etter nedlasting av parametere ETS.	0 ... 5* ... 100

*Merk: Denne innstilling er kun synlig når **Status etter ETS nedlasting** har verdien: **Posisjon solbeskyttelse i %**.*

Innstillinger	Beskrivelse	Verdi
Lamellvinkel (0-100%)	Denne parameteren definerer vinkelen persiennen skal settes til etter nedlasting av parametere ETS.	0 ... 5* ... 100

*Merk: Denne innstilling er kun synlig når **Status etter ETS nedlasting** har verdien: **Posisjon solbeskyttelse i %**.*

* Standardverdi

3.2.10 Gjenoppretting av parameterverdier ETS

Det finnes 2 typer parametere i enheten:

- De parametere som kun ETS kan endre.
- De parametere som kan endres av ETS og av KNX bussen.

For de parametere som kan endres av ETS og av KNX bussen, vil 2 verdier bli lagret i enhetens minne: Verdien som svarer til ETS parameteren og gjeldende verdi.

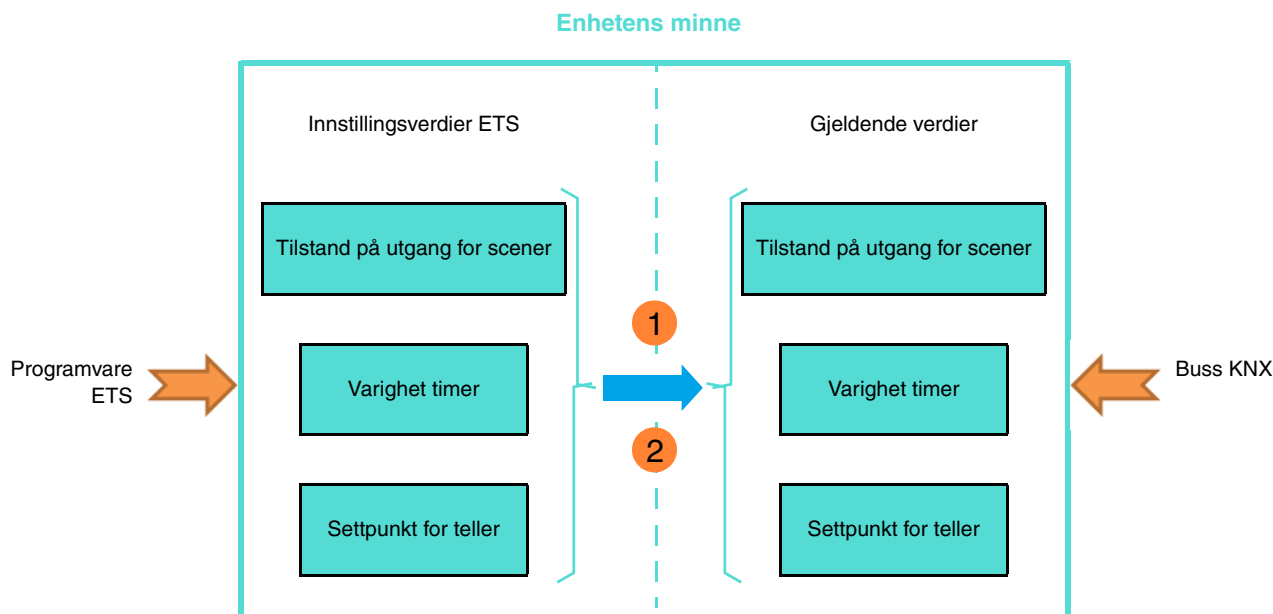

- 1 Mottak av 1 verdien på objektet Tilbakestilling ETS parametere:** Erstatte gjeldende parameterverdier med verdiene fra ETS.
- 2 Nedlasting av programvaren ETS:** Erstatte gjeldende parameterverdier med verdiene fra ETS ved nedlasting.

Innstillinger	Beskrivelse	Verdi
Objekt tilbakestill ETS parametere (scener, timer, settpunkt)	Objektet Tilbakestilling ETS parametere er skjult. Objektet Tilbakestilling ETS parametere vises. Dersom objektet mottar verdien 1 vil sendte parameterverdier ** ved forrige nedlasting bli gjenopprettet.	Inaktiv* Aktiv

** Utgangsstatus for scene X, Varighet timer, Timeteller settpunkt, Gjeldende settpunkt 1 og 2, Settpunkt tellerverdi.

Kommunikasjonsobjekt: [230 - Utganger 1-10 - Tilbakestilling ETS parametere \(1 bit - 1.015 DPT_Reset\)](#)

* Standardverdi

3.2.11 Aktivering av Objekt produktdiagnose

Innstillinger	Beskrivelse	Verdi
Objekt produktdiagnose	Objektet Produktdiagnose og fliken med innstillingene er skjult.	Inaktiv*
	Objektet Produktdiagnose og fliken med innstillingene vises.	Aktiv

Kommunikasjonsobjekt: [232 - Utganger 1-10 - Diagnose \(6 byte - Specific\)](#)

For å konfigurere, se kapittel: [Diagnose](#).

3.2.12 Overskriv parametere ved neste nedlasting

Innstillinger	Beskrivelse	Verdi
Overskriv parametere ved neste nedlasting (scener)	Verdiene som er lagret i enhetens minne blir ivaretatt ved neste nedlasting.	Inaktiv*
	De verdier som er lagret i enhetens minne vil bli erstattet med de fra prosjektet ETS ved neste nedlasting.	Aktiv

3.2.13 LED-visning

Innstillinger	Beskrivelse	Verdi
Objekt LED enhet av	Objektet Slå av enhetens LED er skjult.	Inaktiv*
	Objektet Slå av enhetens LED vises.	Aktiv

Denne funksjonen brukes til å redusere enhetens totale energiforbruk. Den gjør det mulig å slå av LED på enhetens front.

Kommunikasjonsobjekt: [231 - Utganger 1-10 - Objekt blokkering \(1 bit - 1.001 DPT_Switch\)](#)

Innstillinger	Beskrivelse	Verdi
Polaritet	Objektet Slå av enhetens LED mottar: 0 = LED indikering er aktivert 1 = LED indikering er deaktivert 0 = LED indikering er deaktivert 1 = LED indikering er aktivert	0 = Statusindikering, 1 = Altid OFF* 0 = Altid OFF, 1 = Statusindikering

*Merk: Denne innstilling er kun synlig når **objektet Slå av enhetens LED** har verdien: **Aktiv**.*

* Standardverdi

3.3 Alarm

Denne funksjonen låser utgangene på enheten i en justerbar tilstand. Alle andre stillinger, inkludert Manuell betjening blir ikke tatt hensyn til. Kun en avbrytning av Alarmen kan igjen åpne for andre kommandoer. Ved mottak av verdien 1 på objektet **Alarm** er alarmen aktiv.

Funksjonen er bestemt av parametrene som er oppført nedenfor:

Deltager: 1.1.1 10 kanaler PÅ/AV 4A 230V AC

Utganger 1 -10: Funksjon	ADVARSEL!!!
Utganger 1-10: Funksjonsvalg	Produktet er blokkert av alarm
- U1-10: Alarm markise	Funksjon, manuell betjening inkludert
- U1-10: Manuell betjening PÅ/AV	Varighet alarm (t) <input type="text" value="12"/>
- U1-10: Status indikasjon PÅ/AV	Varighet alarm (min) <input type="text" value="0"/>
Utganger 1-2: Funksjonsvalg	Varighet alarm (s) <input type="text" value="0"/>
Utgang 3: Funksjonsvalg	Posisjon under alarm <input type="text" value="Behold status"/>
Utgang 4: Funksjonsvalg	Objekt alarm status <input type="text" value="Aktiv"/>
Utgang 5: Funksjonsvalg	Polaritet <input type="text" value="0 = deaktivert, 1 = aktivert"/>
Utgang 6: Funksjonsvalg	Send <input type="text" value="Ved status forandring"/>
Utgang 7: Funksjonsvalg	Overvåkningstid <input type="text" value="Aktiv"/>
Utgang 8: Funksjonsvalg	Timer (t) <input type="text" value="0"/>
Utgang 9: Funksjonsvalg	Minutter (min) <input type="text" value="30"/>
Utgang 10: Funksjonsvalg	Sekunder (s) <input type="text" value="0"/>
Informasjon	Posisjon etter alarm <input type="text" value="Behold status"/>

3.3.1 Posisjon og varighet for aktivering

Innstillinger	Beskrivelse	Verdi
Varighet alarm	Denne parameter angir den tid alarmen skal være aktiv.	12 timer: 0 til 23 t 0 minutter: 0 til 59 min 0 sekunder: 0 til 59 s

Merk: Den korteste mulige tidsinnstilling er 1 sekund.

*Merk: Denne parameter er kun synlig når **Alarm** har verdien: **Tidsbegrenset**.*

Innstillinger	Beskrivelse	Verdi
Posisjon under alarm	Under alarmen vil utgangen persienne/markise: Forbli uendret. Aktiverer kontakten OPP. Aktiverer kontakten NED. Åpner 2 kontakter. Settes til Posisjon solbeskyttelse i %. Settes til en posisjon bestemt i en scene.	Behold status* OPP Ned Stopp Posisjon solbeskyttelse i % Scene nummer

Innstillinger	Beskrivelse	Verdi
Posisjon (0-100%)	Denne parameteren definerer posisjonen rullerjalousien eller persiennen skal innta under alarmen.	0 ... 5* ... 100

*Merk: Denne parameteren er kun synlig hvis parameteren **Posisjon under alarm** har verdien: **Posisjon solbeskyttelse i %**.*

Innstillinger	Beskrivelse	Verdi
Lamellvinkel (0-100%)	Denne parameteren definerer vinkelen persiennen skal innta under alarmen.	0 ... 5* ... 100

*Merk: Denne parameteren er kun synlig hvis parameteren **Posisjon under alarm** har verdien: **Posisjon solbeskyttelse i %**.*

Innstillinger	Beskrivelse	Verdi
Scene	Denne parameter bestemmer Scene nummer som skal aktiveres under alarmen.	Scene 1 ... 64 Standardverdi: 1

Utgangene reagerer iht. scenenummer og tilhørende innstillinger.

*Merk: Denne parameteren er kun synlig hvis parameteren **Posisjon under alarm** har verdien: **Scene nummer**.*

* Standardverdi

3.3.2 Statusindikering alarm

Innstillinger	Beskrivelse	Verdi
Objekt alarm status	Denne parameteren tillater frigjøring av objektet Status alarm . Objektet blir brukt til å sende enhetens alarm status på bussen KNX.	Inaktiv* Aktiv

Kommunikasjonsobjekt: **215 - Utganger 1-10: markise - Status alarm (1 bit - 1.011 DPT_State)**

Innstillinger	Beskrivelse	Verdi
Polaritet	Objektet Status alarm sender: 0 = Når alarmen blir deaktivert 1 = Når alarmen blir aktivert 0 = Når alarmen blir aktivert 1 = Når alarmen blir deaktivert	0 = Inaktiv, 1 = Aktiv* 0 = Aktiv, 1 = Inaktiv

*Merk: Denne parameteren er kun synlig hvis parameteren **Objekt alarm status** har verdien: **Aktiv**.*

Innstillinger	Beskrivelse	Verdi
Send	Status alarm er sendt: Under aktivering og deaktivering av alarmen. Periodisk i henhold til justerbar varighet. Under aktivering og deaktivering av alarmen og periodisk iht tidsbestemt varighet.	Ved status forandring* Syklisk Ved status forandring og periodisk

*Merk: Denne parameteren er kun synlig hvis parameteren **Objekt alarm status** har verdien: **Aktiv**.*

Innstillinger	Beskrivelse	Verdi
Timer (t)	Denne parameteren bestemmer tidsintervallet mellom hver sending av objektet Status alarm .	0 timer: 0 til 23 t
Minutter (min)		10 minutter: 0 til 59 min
Sekunder (s)		0 sekunder: 0 til 59 s

Merk: Den korteste mulige tidsinnstilling er 1 sekund.

*Merk: Denne innstilling er kun synlig når **Send** har verdien: **Syklisk** eller **Ved status forandring og periodisk**.*

* Standardverdi

3.3.3 Overvåkningstid

Innstillinger	Beskrivelse	Verdi
Overvåkningstid	Alarm: Venter ikke på syklisk signal. Venter et syklisk signal 0. Hvis ingen kommando er mottatt i løpet av denne tiden blir alarmen automatisk aktivert, og rullesjalousier eller persienner vil innta posisjonen definert av innstillingen Posisjon under alarm .	Inaktiv* Aktiv

Innstillinger	Beskrivelse	Verdi
Timer (t)	Denne parameteren definerer maksimal tid mellom 2 mottatte instruksjoner.	0 timer: 0 til 23 t
Minutter (min)		10 minutter: 0 til 59 min
Sekunder (s)		0 sekunder: 0 til 59 s

Merk: Den korteste mulige tidsinnstilling er 1 sekund.

Merk: Denne parameteren er kun synlig hvis parameteren **Overvåkningstid** har verdien: **Aktiv**.

3.3.4 Posisjon etter alarm

Innstillinger	Beskrivelse	Verdi
Posisjon etter alarm	Etter alarmen vil utgangen persienne/markise: Forbli uendret. Aktiverer kontakten OPP. Aktiverer kontakten NED. Settes til Posisjon solbeskyttelse i %. Settes til en posisjon bestemt i en scene. Innta den aktive posisjonen før alarmen. Innta den posisjonen som hadde vært gjeldende dersom alarmen ikke hadde vært utløst.	Behold status* OPP Ned Posisjon solbeskyttelse i % Scene nummer Posisjon før alarm Teoretisk status uten alarm

Merk: Styringen av OPP, NED og posisjon for lamellene lagres ikke med parameteren **Teoretisk status uten alarm**.

Innstillinger	Beskrivelse	Verdi
Posisjon (0-100%)	Denne parameteren definerer posisjonen rullesjalousien eller persiennen skal innta etter alarmen.	0 ... 5* ... 100

Merk: Denne parameteren er kun synlig hvis parameteren **Posisjon etter alarm** har verdien: **Posisjon solbeskyttelse i %**.

* Standardverdi

Innstillinger	Beskrivelse	Verdi
Lamellvinkel (0-100%)	Denne parameteren definerer vinkelen persiennen skal innta etter alarmen.	0 ... 5* ... 100

*Merk: Denne parameteren er kun synlig hvis parameteren **Posisjon etter alarm** har verdien: **Posisjon solbeskyttelse i %**.*

Innstillinger	Beskrivelse	Verdi
Scene	Denne parameteren definerer Scene nummer som skal aktiveres etter alarmen.	Scene 1 ... 64 Standardverdi: 1

Utgangene reagerer iht. scenenummer og tilhørende innstillinger.

*Merk: Denne parameteren er kun synlig hvis parameteren **Posisjon etter alarm** har verdien: **Scene nummer**.*

* Standardverdi

3.4 Manuell betjening

Manuell betjening gjør det mulig å isolere enheten fra KNX bussen.

Trykknappene på de lokale styringsenheter gjør det mulig å teste kablingen mellom kilde og utgang. Manuell betjening kan kun aktiveres med bryteren plassert på enhetens front. I denne modus blir telegrammer fra KNX bussen ignorert.

Når Manuell betjening er aktivert vil reléenes tilstand forbli uforandret. Hver gang du trykker på Manuell betjening for en utgang vil utgangens tilstand bli invertert.

Merk: Manuelt modus er ikke tilgjengelig med modulen 2 utganger ON/OFF (TYB602F).

3.4.1 Manuell betjening: PÅ/AV

Funksjonen er bestemt av parametrene som er oppført nedenfor:

Deltager: 1.1.1 10 kanaler PÅ/AV 4A 230V AC

Utganger 1 -10: Funksjon	Aktiveringstid for manuell betjening (t)	0
Utganger 1-10: Funksjonsvalg	Aktiveringstid for manuell betjening (min)	30
- U1-10: Manuell betjening PÅ/AV	Aktiveringstid for manuell betjening (s)	0
- U1-10: Status indikasjon PÅ/AV	Objekt deaktiver manuell betjening	Aktiv
Utganger 1-2: Funksjonsvalg	Polaritet	0=Manuell betjening autoris., 1=Manual mode blokk.
Utgang 3: Funksjonsvalg	Objekt Manuell betjening status	Aktiv
Utgang 4: Funksjonsvalg	Polaritet	0=Manu. betjening deaktiv., 1=Manu. betjen. aktiv.
Utgang 5: Funksjonsvalg	Send	Ved status forandring
Utgang 6: Funksjonsvalg	Status etter manuell betjening	Behold status
Utgang 7: Funksjonsvalg		
Utgang 8: Funksjonsvalg		
Utgang 9: Funksjonsvalg		
Utgang 10: Funksjonsvalg		
Informasjon		

3.4.1.1 Utgang og aktiveringstid

Innstillinger	Beskrivelse	Verdi
Aktiveringstid for manuell betjening	Denne parameteren definerer hvor lenge Manuell betjening er aktivert.	0 timer: 0 til 23 t 30 minutter: 0 til 59 min 0 sekunder: 0 til 59 s

Merk: Den korteste mulige tidsinnstilling er 1 sekund.

*Merk: Denne innstilling er kun synlig når **Manuell betjening** har verdien: **Tidsbegrenset**.*

3.4.1.2 Deaktiver manuell betjening

Innstillinger	Beskrivelse	Verdi
Objekt deaktiver manuell betjening	Objektet Deaktiver manuell betjening er skjult. Objektet Deaktiver manuell betjening vises.	Inaktiv* Aktiv

Kommunikasjonsobjekt: [200 - Utganger 1-10: PÅ/AV - Deaktiver manuell betjening \(1 bit - 1.001 DPT_Switch\)](#)

Innstillinger	Beskrivelse	Verdi
Polaritet	Objektet Deaktiver manuell betjening mottar: 0 = Manuell betjening kan aktiveres 1 = Manuell betjening kan ikke aktiveres 0 = Manuell betjening kan ikke aktiveres 1 = Manuell betjening kan aktiveres	0 = Manuell betjening er tillatt, 1 = Manuell betjening er blokkert* 0 = Manuell betjening er blokkert, 1 = Manuell betjening er tillatt

Merk: Denne innstilling er kun synlig når objektet **Deaktiver manuell betjening** har verdien: **Aktiv**.

3.4.1.3 Statusindik. manuell betjening

Innstillinger	Beskrivelse	Verdi
Objekt Manuell betjening status	Objektet Statusindik. manuell betjening er skjult. Objektet Statusindik. manuell betjening vises.	Inaktiv* Aktiv

Kommunikasjonsobjekt: [201 - Utganger 1-10: PÅ/AV - Statusindik. manuell betjening \(1 bit - 1.011 DPT_State\)](#)

Innstillinger	Beskrivelse	Verdi
Polaritet	Objektet Statusindik. manuell betjening sender: 0 = Under aktivering av Manuell betjening 1 = Under deaktivering av Manuell betjening 0 = Under deaktivering av Manuell betjening 1 = Under aktivering av Manuell betjening	0 = Manuell betjening aktiv, 1 = Manuell betjening inaktiv 0 = Manuell betjening inaktiv, 1 = Manuell betjening aktiv*

Merk: Denne innstilling er kun synlig når objektet **Manuell betjening status** har verdien: **Aktiv**.

Innstillinger	Beskrivelse	Verdi
Send	Objektet Statusindik. manuell betjening sendes: Under aktivering og deaktivering av Manuell betjening. Periodisk i henhold til justerbar varighet. Under aktivering og deaktivering av Manuell betjening samt periodisk i henhold til justerbar varighet.	Ved status forandring* Syklisk Ved status forandring og periodisk

Merk: Denne innstilling er kun synlig når objektet **Manuell betjening status** har verdien: **Aktiv**.

* Standardverdi

Innstillinger	Beskrivelse	Verdi
Timer (t)	Denne innstilling bestemmer tidsintervallene mellom hver sending fra objektet Statusindik. manuell betjening .	0 timer: 0 til 23 t
Minutter (min)		10 minutter: 0 til 59 min
Sekunder (s)		0 sekunder: 0 til 59 s

Merk: Den korteste mulige tidsinnstilling er 1 sekund.

*Merk: Denne innstilling er kun synlig når **Send** har verdien: **Syklisk** eller **Ved status forandring og periodisk**.*

3.4.1.4 Status etter manuell betjening

Innstillinger	Beskrivelse	Verdi
Status etter manuell betjening	Etter Manuell betjening skal utgangen: Forbli uendret. Bli invertert. Bli slått PÅ. Bli slått AV. Satt til Aktiv før Manuell betjening. Bytter avhengig av tilstanden til de andre aktive objekter dersom Manuell betjening ikke har vært benyttet.	Behold status* Invertere PÅ AV Status før manuell betjening Teoretisk status uten manuell betjening

Merk: Bruken av denne parameteren avhenger av andre aktive funksjoners prioritet. Hvis en funksjon med høyere prioritet er aktiv vil denne parameteren ikke bli utført. Dersom to funksjoner med samme prioritet er aktive vil parameteren for den siste deaktiverte funksjonen bli utført.

3.4.2 Manuell betjening: markise

Funksjonen er bestemt av parametrene som er oppført nedenfor:

Deltager: 1.1.1 10 kanaler PÅ/AV 4A 230V AC

<ul style="list-style-type: none"> Utganger 1 -10: Funksjon Utganger 1-10: Funksjonsvalg <ul style="list-style-type: none"> - U1-10: Manuell betjening PÅ/AV <li style="background-color: #e0e0e0;">- U1-10: Manuell betjening markise - U1-10: Status indikasjon PÅ/AV Utganger 1-2: Funksjonsvalg Utgang 3: Funksjonsvalg Utgang 4: Funksjonsvalg Utgang 5: Funksjonsvalg Utgang 6: Funksjonsvalg Utgang 7: Funksjonsvalg Utgang 8: Funksjonsvalg Utgang 9: Funksjonsvalg Utgang 10: Funksjonsvalg Informasjon 	<table style="width: 100%; border-collapse: collapse;"> <tbody> <tr> <td style="width: 60%;">Aktiveringstid for manuel betjening (t)</td> <td style="width: 40%;"><input type="text" value="0"/></td> </tr> <tr> <td>Aktiveringstid for manuel betjening (min)</td> <td><input type="text" value="30"/></td> </tr> <tr> <td>Aktiveringstid for manuel betjening (s)</td> <td><input type="text" value="0"/></td> </tr> <tr> <td>Objekt deaktiver manuell betjening</td> <td><input type="text" value="Aktiv"/></td> </tr> <tr> <td>Polaritet</td> <td><input type="text" value="0=Manuell betjening autoris., 1=Manual mode blokk."/></td> </tr> <tr> <td>Objekt Manuell betjening status</td> <td><input type="text" value="Aktiv"/></td> </tr> <tr> <td>Polaritet</td> <td><input type="text" value="0=Manu. betjening deaktiv., 1=Manu. betjen. aktiv."/></td> </tr> <tr> <td>Send</td> <td><input type="text" value="Ved status forandring"/></td> </tr> <tr> <td>Posisjon etter manuell betjening</td> <td><input type="text" value="Behold status"/></td> </tr> </tbody> </table>	Aktiveringstid for manuel betjening (t)	<input type="text" value="0"/>	Aktiveringstid for manuel betjening (min)	<input type="text" value="30"/>	Aktiveringstid for manuel betjening (s)	<input type="text" value="0"/>	Objekt deaktiver manuell betjening	<input type="text" value="Aktiv"/>	Polaritet	<input type="text" value="0=Manuell betjening autoris., 1=Manual mode blokk."/>	Objekt Manuell betjening status	<input type="text" value="Aktiv"/>	Polaritet	<input type="text" value="0=Manu. betjening deaktiv., 1=Manu. betjen. aktiv."/>	Send	<input type="text" value="Ved status forandring"/>	Posisjon etter manuell betjening	<input type="text" value="Behold status"/>
Aktiveringstid for manuel betjening (t)	<input type="text" value="0"/>																		
Aktiveringstid for manuel betjening (min)	<input type="text" value="30"/>																		
Aktiveringstid for manuel betjening (s)	<input type="text" value="0"/>																		
Objekt deaktiver manuell betjening	<input type="text" value="Aktiv"/>																		
Polaritet	<input type="text" value="0=Manuell betjening autoris., 1=Manual mode blokk."/>																		
Objekt Manuell betjening status	<input type="text" value="Aktiv"/>																		
Polaritet	<input type="text" value="0=Manu. betjening deaktiv., 1=Manu. betjen. aktiv."/>																		
Send	<input type="text" value="Ved status forandring"/>																		
Posisjon etter manuell betjening	<input type="text" value="Behold status"/>																		

* Standardverdi

3.4.2.1 Utgang og aktiveringstid

Innstillinger	Beskrivelse	Verdi
Aktiveringstid for manuell betjening	Denne parameteren definerer hvor lenge Manuell betjening er aktivert.	0 timer: 0 til 23 t 30 minutter: 0 til 59 min 0 sekunder: 0 til 59 s

Merk: Den korteste mulige tidsinnstilling er 1 sekund.

Merk: Denne innstilling er kun synlig når **Manuell betjening** har verdien: **Tidsbegrenset**.

3.4.2.2 Deaktiver manuell betjening

Innstillinger	Beskrivelse	Verdi
Objekt deaktiver manuell betjening	Objektet Deaktiver manuell betjening er skjult. Objektet Deaktiver manuell betjening vises.	Inaktiv* Aktiv

Kommunikasjonsobjekt: [216 - Utganger 1-10: markise - Deaktiver manuell betjening \(1 bit - 1.001 DPT_Switch\)](#)

Innstillinger	Beskrivelse	Verdi
Polaritet	Objektet Deaktiver manuell betjening mottar: 0 = Manuell betjening kan aktiveres 1 = Manuell betjening kan ikke aktiveres 0 = Manuell betjening kan ikke aktiveres 1 = Manuell betjening kan aktiveres	0 = Manuell betjening er tillatt, 1 = Manuell betjening er blokkert* 0 = Manuell betjening er blokkert, 1 = Manuell betjening er tillatt

Merk: Denne innstilling er kun synlig når objektet **Deaktiver manuell betjening** har verdien: **Aktiv**.

3.4.2.3 Statusindik. manuell betjening

Innstillinger	Beskrivelse	Verdi
Objekt Manuell betjening status	Objektet Statusindik. manuell betjening er skjult. Objektet Statusindik. manuell betjening vises.	Inaktiv* Aktiv

Kommunikasjonsobjekt: [217 - Utganger 1-10: markise - Statusindik. manuell betjening \(1 bit - 1.011 DPT_State\)](#)

Innstillinger	Beskrivelse	Verdi
Polaritet	Objektet Statusindik. manuell betjening sender: 0 = Under aktivering av Manuell betjening 1 = Under deaktivering av Manuell betjening 0 = Under deaktivering av Manuell betjening 1 = Under aktivering av Manuell betjening	0 = Manuell betjening aktiv, 1 = Manuell betjening inaktiv 0 = Manuell betjening inaktiv, 1 = Manuell betjening aktiv*

Merk: Denne innstilling er kun synlig når objektet **Manuell betjening status** har verdien: **Aktiv**.

* Standardverdi

Innstillinger	Beskrivelse	Verdi
Send	Objektet Statusindik. manuell betjening sendes: Under aktivering og deaktivering av Manuell betjening. Periodisk i henhold til justerbar varighet. Under aktivering og deaktivering av Manuell betjening samt periodisk i henhold til justerbar varighet.	Ved status forandring* Syklisk Ved status forandring og periodisk

Merk: Denne innstilling er kun synlig når objektet **Manuell betjening status** har verdien: **Aktiv**.

Innstillinger	Beskrivelse	Verdi
Timer (t)	Denne innstilling bestemmer tidsintervallene mellom hver sending fra objektet Statusindik. manuell betjening .	0 timer: 0 til 23 t
Minutter (min)		10 minutter: 0 til 59 min
Sekunder (s)		0 sekunder: 0 til 59 s

Merk: Den korteste mulige tidsinnstilling er 1 sekund.

Merk: Denne innstilling er kun synlig når **Send** har verdien: **Syklisk** eller **Ved status forandring og periodisk**.

3.4.2.4 Status etter manuell betjening

Innstillinger	Beskrivelse	Verdi
Status etter manuell betjening	Etter Manuell betjening vil utgangen persienne/markise: Forbli uendret. Aktiverer kontakten OPP. Aktiverer kontakten NED. Settes til Posisjon solbeskyttelse i %. Innta den aktive posisjonen før alarmer. Innta den posisjonen som hadde vært gjeldende dersom alarmer ikke hadde vært utløst.	Behold status* OPP Ned Posisjon solbeskyttelse i % Posisjon før manuell betjening Teoretisk status uten manuell betjening

Styringen for OPP, NED og posisjonering av lameller lagres ikke med parameteren **Teoretisk status uten manuell betjening**.

Innstillinger	Beskrivelse	Verdi
Posisjon (0-100%)	Denne parameteren definerer posisjonen rullesjalusien eller persiennen skal innta ved avbrytning av Manuell betjening.	0 ... 5* ... 100

Merk: Denne parameteren er kun synlig når **Status etter manuell betjening** har verdien: **Posisjon solbeskyttelse i %**.

Innstillinger	Beskrivelse	Verdi
Lamellvinkel (0-100%)	Denne parameteren definerer vinkelen markisen skal innta ved avbrytning av Manuell betjening.	0 ... 5* ... 100

Merk: Denne parameteren er kun synlig når **Status etter manuell betjening** har verdien: **Posisjon solbeskyttelse i %**.

* Standardverdi

3.5 Statusindikering

Funksjonen Statusindikering gir statusen på utgangskontakten.

3.5.1 Statusindikering PÅ/AV

Deltager: 1.1.1 10 kanaler PÅ/AV 4A 230V AC

Utganger 1 -10: Funksjon	Polaritet	0 = Av, 1 = På
Utganger 1-10: Funksjonsvalg	Send ved manuell betjening	Aktiv
- U1-10: Manuell betjening PÅ/AV	Send	Ved status forandring og periodisk
- U1-10: Status indikasjon PÅ/AV	Timer (t)	0
Utganger 1-2: Funksjonsvalg	Minutter (min)	10
Utgang 3: Funksjonsvalg	Sekunder (s)	0
Utgang 4: Funksjonsvalg	Send etter bus spenning retur (t)	0
Utgang 5: Funksjonsvalg	Send etter bus spenning retur (min)	0
Utgang 6: Funksjonsvalg	Send etter bus spenning retur (s)	20
Utgang 7: Funksjonsvalg		
Utgang 8: Funksjonsvalg		
Utgang 9: Funksjonsvalg		
Utgang 10: Funksjonsvalg		
Informasjon		

Innstillinger	Beskrivelse	Verdi
Polaritet	Objektet Statusindikering PÅ/AV sender: 0 = Under åpning av utgangskontakt 1 = Under stenging av utgangskontakt 0 = Under stenging av utgangskontakt 1 = Under åpning av utgangskontakt	0 = AV, 1 = PÅ* 0 = PÅ, 1 = AV

Merk: Hvis blink-funksjonen er aktivert vil ovennevnte parameter bli ignorert og blir erstattet av parameteren fra **Status utgang under blinking**.

Innstillinger	Beskrivelse	Verdi
Send ved manuell betjening	Objektet Statusindikering PÅ/AV sender: Verdien under aktivering av Manuell betjening. Ingen verdi under aktivering av Manuell betjening.	Aktiv* Inaktiv

Innstillinger	Beskrivelse	Verdi
Send	Objektet Statusindikering PÅ/AV sender: Ved hver endring av releets tilstand. Periodisk i henhold til justerbar varighet. Ved hver endring av releets tilstand og periodisk i henhold til justerbar tid.	Ved status forandring* Syklisk Ved status forandring og periodisk

* Standardverdi

Innstillinger	Beskrivelse	Verdi
Timer (t)	Denne parameteren bestemmer tidsintervallet mellom hver sending fra objektet Statusindikering PÅ/AV .	0 timer: 0 til 23 t
Minutter (min)		10 minutter: 0 til 59 min
Sekunder (s)		0 sekunder: 0 til 59 s

Merk: Den korteste mulige tidsinnstilling er 1 sekund.

*Merk: Denne innstilling er kun synlig når **Send** har verdien: **Syklisk** eller **Ved status forandring og periodisk**.*

Innstillinger	Beskrivelse	Verdi
Send etter bus spenning retur	Denne parameteren definerer tidsfristen før objektet Statusindikering PÅ/AV blir sendt tilbake til KNX bussen etter avbrudd.	0 timer: 0 til 23 t 0 minutter: 0 til 59 min 20 sekunder: 0 til 59 s

Merk: Den korteste mulige tidsinnstilling er 1 sekund.

Merk: Belastningen på bussen kan bli optimalisert ved hjelp av denne parameteren, ved KNX-bussens retur.

3.5.2 Statusindikering markise

Statusindikering kan sende på bussen:

- Posisjon status i %: Viser rullesjalusien eller markisens posisjon.
- Status lamellposisjon i %: Viser skråstillingen på markisen.
- Posisjon OPP eller NED oppnådd: Indikerer når rullesjalusien eller persiennen er OPPE eller NEDE.

Betingelsene for sending av objektets verdier er på endring av utgangstilstand, periodisk eller begge samtidig.

Deltager: 1.1.1 10 kanaler PÅ/AV 4A 230V AC

Utganger 1 -10: Funksjon	Objekt posisjon i %	Aktiv
Utganger 1-10: Funksjonsvalg	Send objekt posisjon under manuell betjening	Inaktiv
- U1-10: Manuell betjening PÅ/AV	Send	Ved status forandring
- U1-10: Status indikasjon PÅ/AV	Tidsforsinkelse for posisjon objekt (t)	0
- U1-10: Status indikasjon markise	Tidsforsinkelse for posisjon objekt (min)	0
Utganger 1-2: Funksjonsvalg	Tidsforsinkelse for posisjon objekt (s)	20
Utgang 3: Funksjonsvalg	Objekt lamelltrinn i %	Aktiv
Utgang 4: Funksjonsvalg	Send ved manuell betjening	Inaktiv
Utgang 5: Funksjonsvalg	Send	Ved status forandring
Utgang 6: Funksjonsvalg	Tidsforsinkelse for lamell trinn objekt (t)	0
Utgang 7: Funksjonsvalg	Tidsforsinkelse for lamell trinn objekt (min)	0
Utgang 8: Funksjonsvalg	Tidsforsinkelse for lamell trinn objekt (s)	20
Utgang 9: Funksjonsvalg	Objekt øvre posisjon nådd	Inaktiv
Utgang 10: Funksjonsvalg	Objekt nedre posisjon nådd	Inaktiv
Informasjon		

3.5.2.1 Posisjon status i %

Innstillinger	Beskrivelse	Verdi
Objekt posisjon i %	Denne parameteren viser alle parametere for objektet Posisjon status i % .	Aktiv* Inaktiv

Innstillinger	Beskrivelse	Verdi
Send objekt posisjon under manuell betjening	Posisjon status i %: Sender posisjonsendring i Manuell betjening. Sender ikke posisjonsendring i Manuell betjening.	Aktiv Inaktiv*

* Standardverdi

Innstillinger	Beskrivelse	Verdi
Send	Posisjon status i % sendes: Ved hver posisjonsendring. Periodisk i henhold til justerbar varighet. Ved hver posisjonsendring og periodisk iht justerbar varighet.	Ved status forandring* Syklisk Ved status forandring og periodisk

Innstillinger	Beskrivelse	Verdi
Timer (t)	Denne parameteren bestemmer tidsintervallet mellom hver sending av objektet Posisjon status i % .	0 timer: 0 til 23 t
Minutter (min)		30 minutter: 0 til 59 min
Sekunder (s)		0 sekunder: 0 til 59 s

Merk: Den korteste mulige tidsinnstilling er 1 sekund.

Merk: Denne innstilling er kun synlig når **Send** har verdien: **Syklisk** eller **Ved status forandring og periodisk**.

Innstillinger	Beskrivelse	Verdi
Tidsforsinkelse for posisjon objekt	Denne parameteren definerer ventetiden før Posisjon status i % overføres tilbake til bussen KNX etter en stans.	1 timer: 0 til 23 t 0 minutter: 0 til 59 min 0 sekunder: 0 til 59 s

Merk: Den korteste mulige tidsinnstilling er 1 sekund.

Merk: Belastningen på bussen kan bli optimalisert ved hjelp av denne parameteren, ved KNX-bussens retur.

3.5.2.2 Objekt lamelltrinn i %

Innstillinger	Beskrivelse	Verdi
Objekt lamelltrinn i %	Denne parameteren viser alle parametere for objektet Status lamellposisjon i % .	Aktiv* Inaktiv

Innstillinger	Beskrivelse	Verdi
Send ved manuell betjening	Status lamellposisjon i % : Sender posisjonsendring i Manuell betjening. Sender ikke posisjonsendring i Manuell betjening.	Aktiv Inaktiv*

Innstillinger	Beskrivelse	Verdi
Send	Status lamellposisjon i % sendes: Ved hver posisjonsendring. Periodisk i henhold til justerbar varighet. Ved hver posisjonsendring og periodisk iht justerbar varighet.	Ved status forandring* Syklisk Ved status forandring og periodisk

* Standardverdi

Innstillinger	Beskrivelse	Verdi
Timer (t)	Denne parameteren bestemmer tidsintervallet mellom hver overføring av Status lamellposisjon i % .	0 timer: 0 til 23 t
Minutter (min)		30 minutter: 0 til 59 min
Sekunder (s)		0 sekunder: 0 til 59 s

Merk: Den korteste mulige tidsinnstilling er 1 sekund.

Merk: Denne innstilling er kun synlig når **Send** har verdien: **Syklisk** eller **Ved status forandring og periodisk**.

Innstillinger	Beskrivelse	Verdi
Tidsforsinkelse for lamell trinn objekt	Denne parameteren definerer ventetiden før objektene Status lamellposisjon i % sendes i retur på buss KNX etter en stans.	0 timer: 0 til 23 t 0 minutter: 0 til 59 min 10 sekunder: 0 til 59 s

Merk: Den korteste mulige tidsinnstilling er 1 sekund.

Merk: Belastningen på bussen kan bli optimalisert ved hjelp av denne parameteren, ved KNX-bussens retur.

3.5.2.3 Øverste posisjon nådd

Innstillinger	Beskrivelse	Verdi
Objekt øvre posisjon nådd	Denne parameteren viser alle parametere for objektet Øverste posisjon nådd .	Aktiv Inaktiv*

Innstillinger	Beskrivelse	Verdi
Polaritet	Øverste posisjon nådd sender: 0 når den forlater øverste posisjon 1 når den når øverste posisjon 0 når den når øverste posisjon 1 når den forlater øverste posisjon	0 = Posisjon ikke nådd, 1 = Posisjon nådd* 0 = Posisjon nådd, 1 = Posisjon ikke nådd

Innstillinger	Beskrivelse	Verdi
Send ved manuell betjening	Øverste posisjon nådd : Sender nådd øverste posisjon i Manuell betjening. Sender ikke nådd øverste posisjon i Manuell betjening.	Aktiv Inaktiv*

Innstillinger	Beskrivelse	Verdi
Send	Øverste posisjon nådd sendes: Etter at sluttposisjon er nådd eller forlatt. Periodisk i henhold til justerbar varighet. Ved hver posisjonsendring og periodisk iht justerbar varighet.	Ved status forandring* Syklisk Ved status forandring og periodisk

* Standardverdi

Innstillinger	Beskrivelse	Verdi
Timer (t)	Denne parameteren bestemmer tidsintervallet mellom hver sending av objektet Øverste posisjon nådd .	0 timer: 0 til 23 t
Minutter (min)		30 minutter: 0 til 59 min
Sekunder (s)		0 sekunder: 0 til 59 s

Merk: Den korteste mulige tidsinnstilling er 1 sekund.

Merk: Denne innstilling er kun synlig når **Send** har verdien: **Syklisk** eller **Ved status forandring og periodisk**.

Innstillinger	Beskrivelse	Verdi
Tidsforsinkelse for øverste posisjon objekt	Denne parameteren definerer ventetiden før objektene Øverste posisjon nådd sendes til bussen KNX etter en stans.	0 timer: 0 til 23 t 0 minutter: 0 til 59 min 20 sekunder: 0 til 59 s

Merk: Den korteste mulige tidsinnstilling er 1 sekund.

Merk: Belastningen på bussen kan bli optimalisert ved hjelp av denne parameteren, ved KNX-bussens retur.

3.5.2.4 Laveste posisjon nådd

Innstillinger	Beskrivelse	Verdi
Objekt nedre posisjon nådd	Denne parameteren viser alle parametere for objektet Laveste posisjon nådd .	Aktiv Inaktiv*

Innstillinger	Beskrivelse	Verdi
Polaritet	Objektet Laveste posisjon nådd sendes: 0 når den forlater nederste posisjon 1 når den når nederste posisjon 0 når den når nederste posisjon 1 når den forlater nederste posisjon	0 = Posisjon ikke nådd, 1 = Posisjon nådd* 0 = Posisjon nådd, 1 = Posisjon ikke nådd

Innstillinger	Beskrivelse	Verdi
Send ved manuell betjening	Objektet Laveste posisjon nådd : Sender laveste posisjon nådd i Manuell betjening. Sender ikke laveste posisjon nådd i Manuell betjening.	Aktiv Inaktiv*

* Standardverdi

Innstillinger	Beskrivelse	Verdi
Send	Objektet Laveste posisjon nådd sendes: Etter at sluttposisjon er nådd eller forlatt. Periodisk i henhold til justerbar varighet. Ved hver posisjonsendring og periodisk iht justerbar varighet.	Ved status forandring* Syklisk Ved status forandring og periodisk

Innstillinger	Beskrivelse	Verdi
Timer (t)	Denne parameteren bestemmer tidsintervallet mellom hver sending av objektet Laveste posisjon nådd .	0 timer: 0 til 23 t
Minutter (min)		30 minutter: 0 til 59 min
Sekunder (s)		0 sekunder: 0 til 59 s

Merk: Den korteste mulige tidsinnstilling er 1 sekund.

*Merk: Denne innstilling er kun synlig når **Send** har verdien: **Syklisk** eller **Ved status forandring og periodisk**.*

Innstillinger	Beskrivelse	Verdi
Tidsforsinkelse for nederste posisjon objekt	Denne parameteren definerer ventetiden før objektene Laveste posisjon nådd sender tilbake til bussen KNX etter en stans.	0 timer: 0 til 23 t 0 minutter: 0 til 59 min 20 sekunder: 0 til 59 s

Merk: Den korteste mulige tidsinnstilling er 1 sekund.

Merk: Belastningen på bussen kan bli optimalisert ved hjelp av denne parameteren, ved KNX-bussens retur.

* Standardverdi

3.6 Logikk blokk

Funksjonen Logikk gjør det mulig å styre utgangssignalet i henhold til resultatet fra en logisk operasjon. Denne har den laveste prioritet.

Resultatet av operasjonen kan bli utstedt på KNX bussen og kan direkte påvirke tilstanden av en eller flere utganger. 2 logiske blokker er tilgjengelige per enhet.

Prinsippet for drift av en logikk-blokk:

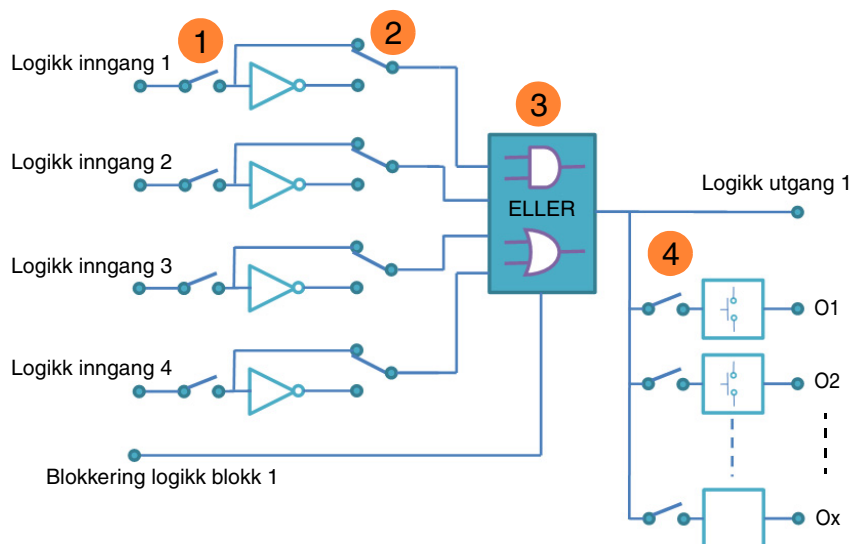

- ❶ Antall logiske innganger: brukes til å validere logiske innganger
- ❷ Verdi logisk inngang: Invertere, Ja eller Nei
- ❸ Type logisk funksjon (OG / ELLER): valg av logisk funksjon
- ❹ Resultatet av logikk påvirker utgang: valg av utganger som er berørt av logisk operasjon

3.6.1 Logikk blokk : PÅ/AV

Funksjonen er bestemt av parametrene som er oppført nedenfor:

Merk: Beskrivelsen av parametrene vil bli utført på Logisk blokk 1. Parametere og objekter er identiske for den logiske blokken 2 ; Kun begrepene er tilpasset.

Deltager: 1.1.1 10 kanaler PÅ/AV 4A 230V AC

Utganger 1 -10: Funksjon	Logikk funksjon type	ELLER
Utganger 1-10: Funksjonsvalg	Antall logiske innganger	1
- U1-10: Manuell betjening PÅ/AV	Logikk inngang 1 invertert	Behold status
- U1-10: Status indikasjon PÅ/AV	Initialverdi logikk inngang 1	Verdi før initialisering
- U1-10: Logikk blokk 1 PÅ/AV	Autorisasjonsobjekt logikk blokk	Inaktiv
- U1-10: Logikk blokk 2 PÅ/AV	Send logisk resultat	Ved forandring logikk resultat verdi
Utgang 1: Funksjonsvalg	Logikk påvirker utgang	Aktiv
Utgang 2: Funksjonsvalg	Utgang 1	Ja
Utgang 3: Funksjonsvalg	Utgang 2	Ja
Utgang 4: Funksjonsvalg	Utgang 3	Ja
Utgang 5: Funksjonsvalg	Utgang 4	Ja
Utgang 6: Funksjonsvalg	Utgang 5	Ja
Utgang 7: Funksjonsvalg	Utgang 6	Ja
Utgang 8: Funksjonsvalg	Utgang 7	Ja
Utgang 9: Funksjonsvalg	Utgang 8	Ja
Utgang 10: Funksjonsvalg	Utgang 9	Ja
Informasjon	Utgang 10	Ja
	Handling hvis logikk = 0	AV
	Handling hvis logikk = 1	PÅ

3.6.1.1 Konfigurering av logisk funksjon

Innstillinger	Beskrivelse	Verdi
Logikk funksjon type	Inngangene er bundet ved: Logiske operasjonen ELLER. Logiske operasjonen OG.	ELLER* Og

For logikk tabellen, se: [Vedlegg](#).

* Standardverdi

Innstillinger	Beskrivelse	Verdi
Antall logiske innganger	Denne parameteren definerer antall innganger på logikk-blokk. Det er maksimalt 4 stk.	1* 2 3 4

Kommunikasjonsobjekter:

Blokk 1 **204 - Logikk blokk 1 - Inngang 2** (1 bit - 1.002 DPT_Boolean)
 205 - Logikk blokk 1 - Inngang 3 (1 bit - 1.002 DPT_Boolean)
 206 - Logikk blokk 1 - Inngang 4 (1 bit - 1.002 DPT_Boolean)
 Blokk 2 **210 - Logikk blokk 2 - Inngang 2** (1 bit - 1.002 DPT_Boolean)
 211 - Logikk blokk 2 - Inngang 3 (1 bit - 1.002 DPT_Boolean)
 212 - Logikk blokk 2 - Inngang 4 (1 bit - 1.002 DPT_Boolean)

Innstillinger	Beskrivelse	Verdi
Logikk inngang x invertert	Verdien fra Logikk inngang x påvirker logikk-blokk: Med objektets verdi (0=0, 1=1). Med objektets motsatte verdi (0=1, 1=0).	Behold status* Status invertering

x = 1 til 4

Innstillinger	Beskrivelse	Verdi
Initialverdi logikk inngang x	Ved oppstart av enheten etter nedlasting eller retur av bussens spenning vil verdien av logikk inngang: Være satt til 0. Være satt til 1. Være satt til inngangens verdi før oppstart.	0 1 Verdi før initialisering*

x = 1 til 4

* Standardverdi

3.6.1.2 Logikk blokk autorisasjon

Drifts-prinsippet for autorisering av logikk-blokk:

Innstillingene er som følger:

- Logikk blokk autorisasjon: 0 = Blokkert, 1 = Autorisert.
- Handling hvis logikk = 0 : Scene 1.
- Handling hvis logikk = 1 : Scene 2.
- Logikk-inngang 1 og 2 bundet av den logiske OG-operasjon.
- Send logisk resultat: Ved endring på inngang.

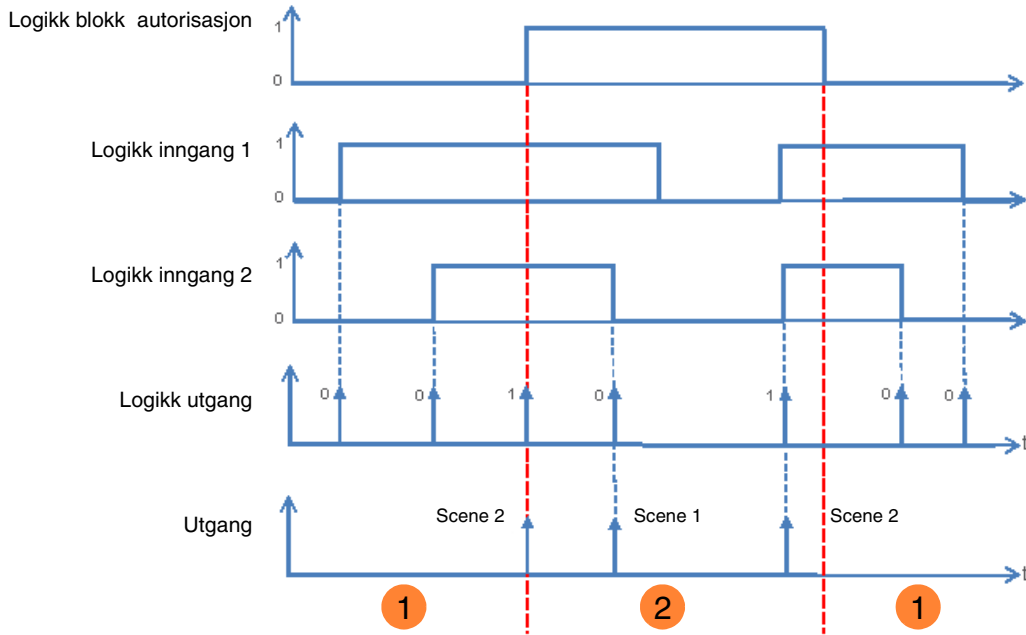

- 1 Logisk utgang ikke har noen effekt på utgangen.
- 2 Styring av logisk utgang er effektivt.

Merk: Styring av logisk utgang er utført umiddelbart etter godkjenning i henhold **Logisk resultat etter autorisasjon**.

Innstillinger	Beskrivelse	Verdi
Autorisasjonsobjekt logikk blokk	Objektet Logikk blokk 1 - Autorisasjon og tilhørende innstillinger er skjult.	Inaktiv*
	Objektet Logikk blokk 1 - Autorisasjon og tilhørende innstillinger vises.	Aktiv

Merk: Dersom logikk-blokk er blokkert vil den logiske operasjonen ikke bli behandlet.

Kommunikasjonsobjekter: [Blokk 1](#) [42 - Logikk blokk 1 - Autorisasjon](#) (1 bit - 1.003 DPT_Enable)
 [Blokk 2](#) [48 - Logikk blokk 2 - Autorisasjon](#) (1 bit - 1.003 DPT_Enable)

* Standardverdi

Innstillinger	Beskrivelse	Verdi
Initial verdi	Ved oppstart av enheten etter nedlasting eller retur av bussens spenning vil verdien av objektet Logikk blokk 1 - Autorisasjon : Være satt til 0. Være satt til 1. Være satt til objektets verdi før oppstart.	0 1 Verdi før initialisering*

Merk: Denne innstilling er kun synlig når **Autorisasjonsobjekt logikk blokk** har verdi: **Aktiv**.

Innstillinger	Beskrivelse	Verdi
Polaritet	Ved mottak av en verdi på objektet Logikk blokk 1 - Autorisasjon vil denne bli blokkert: Med verdien 1. Med verdien 0.	0 = Autorisert, 1 = Blokkert 0 = Blokkert, 1 = Autorisert*

Merk: Denne innstilling er kun synlig når **Autorisasjonsobjekt logikk blokk** har verdi: **Aktiv**.

Innstillinger	Beskrivelse	Verdi
Logisk resultat etter autorisasjon	Ved godkjenning av logiske blokker: Verdien til logisk utgang sendes umiddelbart. Verdien til logisk utgang sendes kun etter mottak av en verdi på en logisk inngang.	Send* Ikke send

Merk: Denne innstilling er kun synlig når **Autorisasjonsobjekt logikk blokk** har verdi: **Aktiv**.

3.6.1.3 Logikk utgang

Innstillinger	Beskrivelse	Verdi
Send logisk resultat	Objektet Logikk utgang sender: Ved mottak av et telegram på en logisk inngang. Ved hver verdiendring på logisk utgang.	Ved endring på inngang Ved forandring logikk resultat verdi*

Innstillinger	Beskrivelse	Verdi
Logikk påvirker utgang	Logisk utgang virker: Kun på objektet Logikk utgang . På objektet Logikk utgang og direkte på en eller flere utganger.	Inaktiv* Aktiv

De berørte utgangers tilstand er bestemt av innstillingen **Handling hvis logikk = x**.

* Standardverdi

Innstillinger	Beskrivelse	Verdi
Utgang 1 ... x	Avhengig av verdien på Logisk svar vil utgangen bli: Direkte avhengig. Uavhengig.	Ja* Nei

*Merk: Denne innstilling er kun synlig når **Logisk svar påvirker utgang** har verdien: **Aktiv**.*

Innstillinger	Beskrivelse	Verdi
Handling hvis logikk = 0	Avhengig av logisk svar og når utgangens svar er 0 vil utgangen: Forbli uendret. Bli invertert. Bli slått PÅ. Bli slått AV. Starte Timer-funksjonen. Stoppe Timer-funksjonen. Starte en av de 64 scener. Adopterer tilstanden bestemt av Status hvis forhåndsinnstilling 1 = 0 . Adopterer tilstanden bestemt av Status hvis forhåndsinnstilling 2 = 0 .	Behold status Invertere PÅ AV* Start timer Stopp timer Scene nummer Forhåndsinnstilling 1 Forhåndsinnstilling 2

Merk: Funksjonene Timer, Scene eller Forhåndsinnstilling av valgt utgang må være konfigurert. I motsatt tilfelle blir tilstand uforandret.

Innstillinger	Beskrivelse	Verdi
Scene hvis logikk = 0	Denne innstilling definerer scenenummer som skal aktiveres når svaret fra logikk utgang er 0 etter ny evaluering.	Scene 1 ... 64 Standardverdi: 1

Utgangene reagerer iht. scenenummer og tilhørende innstillinger.

*Merk: Denne innstilling er kun synlig når **Handling hvis logikk = 0** har verdien: **Scene nummer**.*

* Standardverdi

Innstillinger	Beskrivelse	Verdi
Handling hvis logikk = 1	Avhengig av logisk svar og når utgangens svar er 1 vil utgangen: Forbli uendret. Bli invertert. Bli slått PÅ. Bli slått AV. Starte Timer-funksjonen. Stoppe Timer-funksjonen. Starte en av de 64 scener. Adopterer tilstanden bestemt av Status hvis forhåndsinnstilling 1 = 1 . Adopterer tilstanden bestemt av Status hvis forhåndsinnstilling 2 = 1 .	Behold status Invertere PÅ* AV Start timer Stopp timer Scene nummer Forhåndsinnstilling 1 Forhåndsinnstilling 2

Merk: Funksjonene Timer, Scene eller Forhåndsinnstilling av valgt utgang må være konfigurert. I motsatt tilfelle blir tilstand uforandret.

Innstillinger	Beskrivelse	Verdi
Scene hvis logikk = 1	Denne innstilling definerer scenenummer som skal aktiveres når svaret fra logikk utgang er 1 etter ny evaluering.	Scene 1 ... 64 Standardverdi: 2

Utgangene reagerer iht. scenenummer og tilhørende innstillinger.

*Merk: Denne innstilling er kun synlig når **Handling hvis logikk = 1** har verdien: **Scene nummer**.*

* Standardverdi

3.6.2 Logikk blokk : markise

Funksjonen er bestemt av parametrene som er oppført nedenfor:

Merk: Beskrivelsen av parametrene vil bli utført på Logisk blokk 1. Parametere og objekter er identiske for den logiske blokken 2 ; Kun begrepene er tilpasset.

Deltager: 1.1.1 10 kanaler PÅ/AV 4A 230V AC

Utganger 1 -10: Funksjon	Logikk funksjon type	ELLER
Utganger 1-10: Funksjonsvalg	Antall logiske innganger	1
- U1-10: Manuell betjening PÅ/AV	Logikk inngang 1 invertert	Behold status
- U1-10: Status indikasjon PÅ/AV	Initialverdi logikk inngang 1	Verdi før initialisering
- U1-10: Logikk blokk 1 markise	Autorisasjonsobjekt logikk blokk	Aktiv
- U1-10: Logikk blokk 2 markise	Initial verdi	Verdi før initialisering
Utganger 1-2: Funksjonsvalg	Polaritet	0 = Blokkert , 1 = Autorisert
Utgang 3: Funksjonsvalg	Logisk resultat etter autorisasjon	Send
Utgang 4: Funksjonsvalg	Send logisk resultat	Ved forandring logikk resultat verdi
Utgang 5: Funksjonsvalg	Logikk påvirker utgang	Aktiv
Utgang 6: Funksjonsvalg	Utgang 1	Ja
Utgang 7: Funksjonsvalg	Utgang 2	Ja
Utgang 8: Funksjonsvalg	Utgang 3	Ja
Utgang 9: Funksjonsvalg	Utgang 4	Ja
Utgang 10: Funksjonsvalg	Utgang 5	Ja
Informasjon	Handling hvis logikk = 0	Behold status
	Handling hvis logikk = 1	Behold status

3.6.2.1 Konfigurering av logisk funksjon

Innstillinger	Beskrivelse	Verdi
Logikk funksjon type	Inngangene er bundet ved: Logiske operasjonen ELLER. Logiske operasjonen OG.	ELLER* Og

For logikk tabellen, se: [Vedlegg](#).

* Standardverdi

Innstillinger	Beskrivelse	Verdi
Antall logiske innganger	Denne parameteren definerer antall innganger på logikk-blokk. Det er maksimalt 4 stk.	1* 2 3 4

Kommunikasjonsobjekter:

Blokk 1 **220 - Logikk blokk 1 - Inngang 2** (1 bit - 1.002 DPT_Boolean)
 221 - Logikk blokk 1 - Inngang 3 (1 bit - 1.002 DPT_Boolean)
 222 - Logikk blokk 1 - Inngang 4 (1 bit - 1.002 DPT_Boolean)

Blokk 2 **226 - Logikk blokk 2 - Inngang 2** (1 bit - 1.002 DPT_Boolean)
 227 - Logikk blokk 2 - Inngang 3 (1 bit - 1.002 DPT_Boolean)
 228 - Logikk blokk 2 - Inngang 4 (1 bit - 1.002 DPT_Boolean)

Innstillinger	Beskrivelse	Verdi
Logikk inngang x invertert	Verdien fra Logikk inngang x påvirker logikk-blokk: Med objektets verdi (0=0, 1=1). Med objektets motsatte verdi (0=1, 1=0).	Behold status* Status invertering

x = 1 til 4

Innstillinger	Beskrivelse	Verdi
Initialverdi logikk inngang x	Ved oppstart av enheten etter nedlasting eller retur av bussens spenning vil verdien av logikk inngang: Være satt til 0. Være satt til 1. Være satt til inngangens verdi før oppstart.	0 1 Verdi før initialisering*

x = 1 til 4

* Standardverdi

3.6.2.2 Logikk blokk autorisasjon

Drifts-prinsippet for autorisering av logikk-blokk:

Innstillingene er som følger:

- Logikk blokk autorisasjon: 0 = Blokkert, 1 = Autorisert.
- Handling hvis logikk = 0 : Scene 1.
- Handling hvis logikk = 1 : Scene 2.
- Logikk-inngang 1 og 2 bundet av den logiske OG-operasjon.
- Send logisk resultat: Ved endring på inngang.

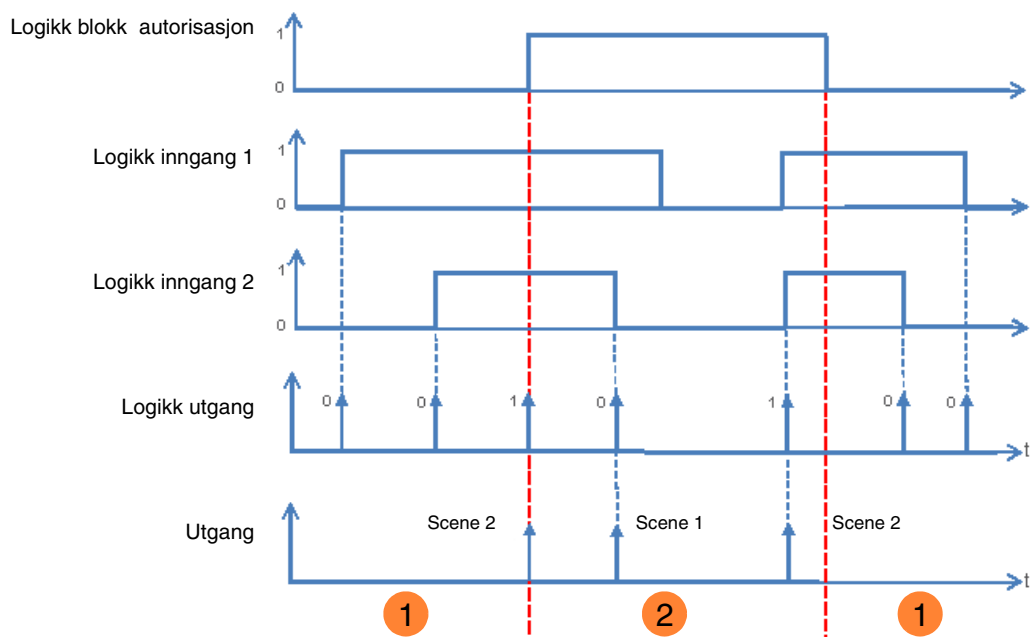

- ① Logisk utgang ikke har noen effekt på utgangen.
- ② Styring av logisk utgang er utført.

Merk: Styring av logisk utgang er utført umiddelbart etter godkjenning i henhold **Logisk resultat etter autorisasjon**.

Innstillinger	Beskrivelse	Verdi
Autorisasjonsobjekt logikk blokk	Objektet Logikk blokk 1 - Autorisasjon og tilhørende innstillinger er skjult.	Inaktiv*
	Objektet Logikk blokk 1 - Autorisasjon og tilhørende innstillinger vises.	Aktiv

Merk: Dersom logikk-blokk er blokkert vil den logiske operasjonen ikke bli behandlet.

Kommunikasjonsobjekter: **Blokk 1** **218 - Logikk blokk 1 - Autorisasjon (1 bit - 1.003 DPT_Enable)**
 Blokk 2 **224 - Logikk blokk 2 - Autorisasjon (1 bit - 1.003 DPT_Enable)**

* Standardverdi

Innstillinger	Beskrivelse	Verdi
Initial verdi	Ved oppstart av enheten etter nedlasting eller retur av bussens spenning vil verdien av objektet Logikk blokk 1 - Autorisasjon : Være satt til 0. Være satt til 1. Være satt til objektets verdi før oppstart.	0 1 Verdi før initialisering*

*Merk: Denne innstilling er kun synlig når **Autorisasjonsobjekt logikk blokk** har verdi: **Aktiv**.*

Innstillinger	Beskrivelse	Verdi
Polaritet	Ved mottak av en verdi på objektet Logikk blokk 1 - Autorisasjon vil denne bli blokkert: Med verdien 1. Med verdien 0.	0 = Autorisert, 1 = Blokkert 0 = Blokkert, 1 = Autorisert*

*Merk: Denne innstilling er kun synlig når **Autorisasjonsobjekt logikk blokk** har verdi: **Aktiv**.*

Innstillinger	Beskrivelse	Verdi
Logisk resultat etter autorisasjon	Ved godkjenning av logiske blokker: Verdien til logisk utgang sendes umiddelbart. Verdien til logisk utgang sendes kun etter mottak av en verdi på en logisk inngang.	Send* Ikke send

*Merk: Denne innstilling er kun synlig når **Autorisasjonsobjekt logikk blokk** har verdi: **Aktiv**.*

* Standardverdi

3.6.2.3 Logikk utgang

Innstillinger	Beskrivelse	Verdi
Send logisk resultat	Objektet Logikk utgang sender: Ved mottak av et telegram på en logisk inngang. Ved hver verdiendring på logisk utgang.	Ved endring på inngang Ved forandring logikk resultat verdi*

Innstillinger	Beskrivelse	Verdi
Logikk påvirker utgang	Logisk utgang virker: Kun på objektet Logikk utgang . På objektet Logikk utgang og direkte på en eller flere utganger.	Inaktiv* Aktiv

De berørte utgangers tilstand er bestemt av innstillingen **Handling hvis logikk = x**.

Innstillinger	Beskrivelse	Verdi
Utgang 1 ... x	Avhengig av verdien på Logisk svar vil utgangen bli: Direkte avhengig. Uavhengig.	Ja* Nei

*Merk: Denne innstilling er kun synlig når **Logisk svar påvirker utgang** har verdien: **Aktiv**.*

Innstillinger	Beskrivelse	Verdi
Handling hvis logikk = 0	Avhengig av den logiske utgang 1 og når resultatet av den logiske utgang er 0 vil utgangen: Forbli uendret. Aktiverer kontakten OPP. Aktiverer kontakten NED. Åpner 2 kontakter. Settes til Posisjon solbeskyttelse i %. Settes til en posisjon bestemt i en scene. Går til posisjonen bestemt av parameteren Status hvis forhåndsinnstilling 1 = 0 Går til posisjonen bestemt av parameteren Status hvis forhåndsinnstilling 2 = 0	Behold status* OPP Ned Stopp Posisjon solbeskyttelse i % Scene nummer Forhåndsinnstilling 1 Forhåndsinnstilling 2

Merk: Funksjonen Scene eller Forhåndsinnstilling for den valgte utgangen må konfigureres. I motsatt tilfelle blir tilstand uforandret.

Innstillinger	Beskrivelse	Verdi
Posisjon (0-100%)	Denne parameteren definerer posisjonen rullerjalousien eller persiennen skal innta når resultatet av logisk utgang er 0 etter re-evaluering.	0 ... 5* ... 100

*Merk: Denne innstilling er kun synlig når **Handling hvis logikk = 0** har verdien: **Posisjon solbeskyttelse i %**.*

* Standardverdi

Innstillinger	Beskrivelse	Verdi
Lamellvinkel (0-100%)	Denne parameteren definerer vinkelen persiennen skal innta når resultatet av logisk utgang er 0 etter re-evaluering.	0 ... 5* ... 100

Merk: Denne innstilling er kun synlig når **Handling hvis logikk = 0** har verdien: **Posisjon solbeskyttelse i %**.

Innstillinger	Beskrivelse	Verdi
Scene hvis logikk = 0	Denne innstilling definerer scenenummer som skal aktiveres når svaret fra logikk utgang er 0 etter ny evaluering.	Scene 1 ... 64 Standardverdi: 1

Utgangene reagerer iht. scenenummer og tilhørende innstillinger.

Merk: Denne innstilling er kun synlig når **Handling hvis logikk = 0** har verdien: **Scene nummer**.

Innstillinger	Beskrivelse	Verdi
Handling hvis logikk = 1	Avhengig av den logiske utgang 1 og når resultatet av den logiske utgang er 1 vil utgangen: Forbli uendret. Aktiverer kontakten OPP. Aktiverer kontakten NED. Åpner 2 kontakter. Settes til Posisjon solbeskyttelse i %. Settes til en posisjon bestemt i en scene. Går til posisjonen bestemt av parameteren Status hvis forhåndsinnstilling 1 = 0 Går til posisjonen bestemt av parameteren Status hvis forhåndsinnstilling 2 = 0	Behold status* OPP Ned Stopp Posisjon solbeskyttelse i % Scene nummer Forhåndsinnstilling 1 Forhåndsinnstilling 2

Merk: Funksjonen Scene eller Forhåndsinnstilling for den valgte utgangen må konfigureres. I motsatt tilfelle blir tilstand uforandret.

Innstillinger	Beskrivelse	Verdi
Posisjon (0-100%)	Denne parameteren definerer posisjonen rullerjalousien eller persiennen skal innta når resultatet av logisk utgang er 1 etter re-evaluering.	0 ... 5* ... 100

Merk: Denne innstilling er kun synlig når **Handling hvis logikk = 1** har verdien: **Posisjon solbeskyttelse i %**.

Innstillinger	Beskrivelse	Verdi
Lamellvinkel (0-100%)	Denne parameteren definerer vinkelen persiennen skal innta når resultatet av logisk utgang er 1 etter re-evaluering.	0 ... 5* ... 100

Merk: Denne innstilling er kun synlig når **Handling hvis logikk = 1** har verdien: **Posisjon solbeskyttelse i %**.

* Standardverdi

Innstillinger	Beskrivelse	Verdi
Scene hvis logikk = 1	Denne innstilling definerer scenenummer som skal aktiveres når svaret fra logikk utgang er 1 etter ny evaluering.	Scene 1 ... 64 Standardverdi: 1

Utgangene reagerer iht. scenenummer og tilhørende innstillinger.

*Merk: Denne innstilling er kun synlig når **Handling hvis logikk = 1** har verdien: **Scene nummer**.*

3.7 Diagnose

Objektet **Diagnose** gjør det mulig å kontrollere enhetens driftstatus via KNX bussen. Denne informasjonen blir sendt periodisk og/eller ved status forandring.

Objektet **Diagnose** kan avdekke, avhengig av produkt og programvare, eventuelle feil og mangler. Den kan også sende bryterens posisjon på produktets front og nummer på utgangen som det er feil på.

Objektet **Diagnose** er et objekt 6 byte og er sammensatt som beskrevet nedenfor:

Antall byte	6 (MSB)	5	4	3	2	1 (LSB)
Bruk	Bryterens posisjon	Type program	Utgangens nummer	Feilkode		

Bytes-detalljer:

- **Bytes 1 til 4:** Tilsvare feilkoder.

MSB

LSB

b31	b30	b29	b28	b27	b26	b25	b24	b23	b22	b21	b20	b19	b18	b17	b16	b15	b14	b13	b12	b11	b10	b9	b8	b7	b6	b5	b4	b3	b2	b1	b0
32	X	X	X	28	27	X	X	X	X	X	X	X	X	X	X	X	X	X	X	X	X	X	9	X	X	X	X	X	X	X	X

N°	Standard
27	Feil kontekst: Brukerinnstillingene er ødelagte. Standardverdier er satt tilbake.
28	Kommunikasjon TP defekt: Kommunikasjon på KNX bussen var ikke tilgjengelig under forrige oppstart.
32	Minimum koblingstid er ikke respektert: Enheten er utstyrt med en begrensning på antall brytninger på utgangen per minutt. Dersom antall operasjoner forespurt av brukeren overskrider denne grensen vil brukeren få beskjed om at hans forespørsel ikke ble etterfulgt.
9	Antall unormale restart: Denne biten blir brukt til å vise gjentatte omstarter eller en omstart forårsaket av funksjonen Vakthund. Funksjonsmessig er denne omstart ikke nødvendigvis synlige for sluttbrukeren.

Merk: Bruken av feilkoder avhenger av type utstyr som brukes (Utgang alt eller ingenting, vrider, skodder/persienner osv.). Noen er felles for alle enheter mens andre er spesifikke for programmet.

- **Byte 5:** Tilsvare typen av program som blir brukt, og nummer på gjeldende utgang som er rammet av feilen.

MSB

LSB

b7	b6	b5	b4	b3	b2	b1	b0
Type program				Utgangens nummer			
0 = Ikke definert				0 = Standard på enheten			
1 = Utgang alt eller ingenting				1 = Utgang 1			
2 = Markise/persienne				2 = Utgang 2			
3 = Dimmer						
				Y = Utgang Y			

Merk: Y er det maksimale antall utganger.

- **Byte 6:** Bryterens posisjon.

MSB							LSB
b7	b6	b5	b4	b3	b2	b1	b0
X	X	X	X	X	X	X	1

1: 0 = Automatisk betjening / 1 = Manuell betjening

Merk: Bytes merket med x er ikke i bruk.

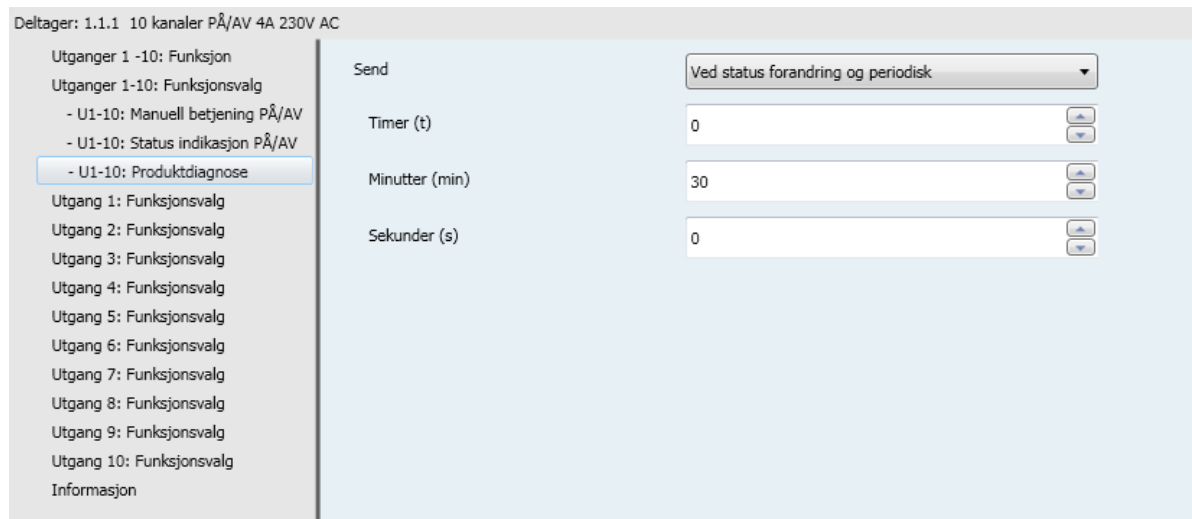

Innstillinger	Beskrivelse	Verdi
Send	Objektet Diagnose sender på bussen: Ved hver endring. Periodisk i henhold til justerbar varighet. Ved hver endring samt periodisk i henhold til en justerbar varighet.	Ved status forandring* Syklisk Ved status forandring og periodisk

Innstillinger	Beskrivelse	Verdi
Timer (t)	Denne innstillingen bestemmer tidsintervallet mellom hver sending fra objektet Diagnose .	0 timer: 0 til 23 t
Minutter (min)		30 minutter: 0 til 59 min
Sekunder (s)		0 sekunder: 0 til 59 s

Merk: Den korteste mulige tidsinnstilling er 1 sekund.

Merk: Denne innstilling er kun synlig når **Send** har verdien: **Syklisk** eller **Ved status forandring og periodisk**.

* Standardverdi

3.8 Funksjoner på utganger PÅ/AV

Dette konfigurasjonsvinduet gjør det mulig å stille inn produktets utganger. Disse innstillingene er tilgjengelige for hver utgang individuelt.

3.8.1 Funksjonsvalg

Deltager: 1.1.1 10 kanaler PÅ/AV 4A 230V AC

Utganger 1 -10: Funksjon	Utgangskontakt	Normalt stengt
Utganger 1-10: Funksjonsvalg	Manuell betjening aktiv for utgang 1	Ja
- U1-10: Manuell betjening PÅ/AV	Statusindikering PÅ/AV	Ja
- U1-10: Status indikasjon PÅ/AV	Timer PÅ/AV	Inaktiv
Utgang 1: Funksjonsvalg	Timer	Inaktiv
Utgang 2: Funksjonsvalg	Scene	Inaktiv
Utgang 3: Funksjonsvalg	Forhåndsinnstilling	Inaktiv
Utgang 4: Funksjonsvalg	Blokkering	Inaktiv
Utgang 5: Funksjonsvalg	Tvangsstyring	Inaktiv
Utgang 6: Funksjonsvalg	Timeteller	Inaktiv
Utgang 7: Funksjonsvalg		
Utgang 8: Funksjonsvalg		
Utgang 9: Funksjonsvalg		
Utgang 10: Funksjonsvalg		
Informasjon		

Innstillinger	Beskrivelse	Verdi
Utgangskontakt	Ved mottak av en PÅ-kommando: Releet er stengt. Releet er åpen.	Normalt stengt* Normalt åpen

Prinsipielt:

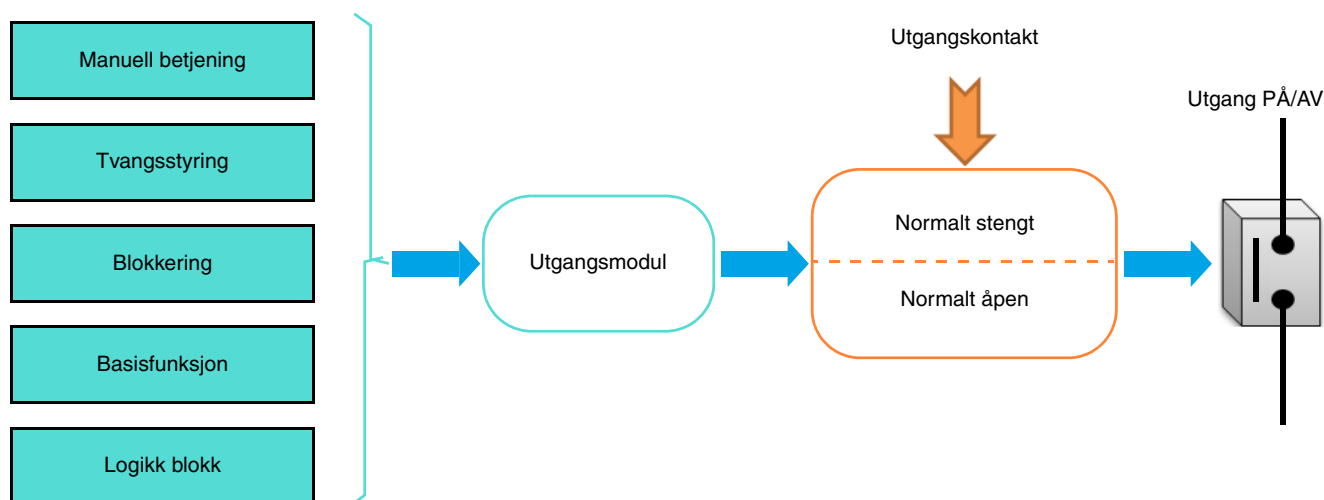

* Standardverdi

Innstillinger	Beskrivelse	Verdi
Manuell betjening aktiv for utgang 1	Denne utgang kan styres under Manuell betjening.	Ja*
	Denne utgangen kan ikke styres under Manuell betjening.	Nei

Innstillinger	Beskrivelse	Verdi
Statusindikering PÅ/AV	Objektet Statusindikering PÅ/AV er:	
	Skjult.	Nei
	Vises, slik at Statusindikering sendes på bussen.	Ja*

Kommunikasjonsobjekter:

- [3 - Utgang 1 - Statusindikering PÅ/AV](#) (1 bit - 1.001 DPT_Switch)
- [23 - Utgang 2 - Statusindikering PÅ/AV](#) (1 bit - 1.001 DPT_Switch)
- [43 - Utgang 3 - Statusindikering PÅ/AV](#) (1 bit - 1.001 DPT_Switch)
- [63 - Utgang 4 - Statusindikering PÅ/AV](#) (1 bit - 1.001 DPT_Switch)
- [83 - Utgang 5 - Statusindikering PÅ/AV](#) (1 bit - 1.001 DPT_Switch)
- [103 - Utgang 6 - Statusindikering PÅ/AV](#) (1 bit - 1.001 DPT_Switch)
- [123 - Utgang 7 - Statusindikering PÅ/AV](#) (1 bit - 1.001 DPT_Switch)
- [143 - Utgang 8 - Statusindikering PÅ/AV](#) (1 bit - 1.001 DPT_Switch)
- [163 - Utgang 9 - Statusindikering PÅ/AV](#) (1 bit - 1.001 DPT_Switch)
- [183 - Utgang 10 - Statusindikering PÅ/AV](#) (1 bit - 1.001 DPT_Switch)

*Merk: Vilkårene for sending av Statusindikering PÅ/AV må stilles inn under fliken **S1-Sx: Statusindikering**.*

Innstillinger	Beskrivelse	Verdi
Timer PÅ/AV	Fliken Timer PÅ/AV og alle andre innstillinger til funksjonen er:	
	Skjult.	Inaktiv*
	Synlige.	Aktiv

For å konfigurere, se kapittel: [Timer PÅ/AV](#).

Innstillinger	Beskrivelse	Verdi
Timer	Fliken Timer og alle andre innstillinger til funksjonen er:	
	Skjult.	Inaktiv*
	Synlige.	Aktiv

* Standardverdi

- Kommunikasjonsobjekter:
- 4 - **Utgang 1 - Timer** (1 bit - 1.001 DPT_Switch)
 - 24 - **Utgang 2 - Timer** (1 bit - 1.001 DPT_Switch)
 - 44 - **Utgang 3 - Timer** (1 bit - 1.001 DPT_Switch)
 - 64 - **Utgang 4 - Timer** (1 bit - 1.001 DPT_Switch)
 - 84 - **Utgang 5 - Timer** (1 bit - 1.001 DPT_Switch)
 - 104 - **Utgang 6 - Timer** (1 bit - 1.001 DPT_Switch)
 - 124 - **Utgang 7 - Timer** (1 bit - 1.001 DPT_Switch)
 - 144 - **Utgang 8 - Timer** (1 bit - 1.001 DPT_Switch)
 - 164 - **Utgang 9 - Timer** (1 bit - 1.001 DPT_Switch)
 - 184 - **Utgang 10 - Timer** (1 bit - 1.001 DPT_Switch)

For å konfigurere, se kapittel: [Timer](#).

Innstillinger	Beskrivelse	Verdi
Scene	Fliken Scene og alle andre innstillinger til funksjonen er: Skjult. Synlige.	Inaktiv* Aktiv

- Kommunikasjonsobjekter:
- 6 - **Utgang 1 - Scene** (1 byte - 17.001 DPT_SceneNumber)
 - 26 - **Utgang 2 - Scene** (1 byte - 17.001 DPT_SceneNumber)
 - 46 - **Utgang 3 - Scene** (1 byte - 17.001 DPT_SceneNumber)
 - 66 - **Utgang 4 - Scene** (1 byte - 17.001 DPT_SceneNumber)
 - 86 - **Utgang 5 - Scene** (1 byte - 17.001 DPT_SceneNumber)
 - 106 - **Utgang 6 - Scene** (1 byte - 17.001 DPT_SceneNumber)
 - 126 - **Utgang 7 - Scene** (1 byte - 17.001 DPT_SceneNumber)
 - 146 - **Utgang 8 - Scene** (1 byte - 17.001 DPT_SceneNumber)
 - 166 - **Utgang 9 - Scene** (1 byte - 17.001 DPT_SceneNumber)
 - 186 - **Utgang 10 - Scene** (1 byte - 17.001 DPT_SceneNumber)

For å konfigurere, se kapittel: [Scene PÅ/AV](#).

Innstillinger	Beskrivelse	Verdi
Forhåndsinnstilling	Fliken Forhåndsinnstilling og alle andre innstillinger til funksjonen er: Skjult. Synlige for 1 forhåndsinnstilt objekt. Synlige for 2 forhåndsinnstilte objekter.	Inaktiv* Aktiv med 1 forhåndsinnstilling objekt Aktiv med 2 forhåndsinnstilling objekter

Merk: Enhver verdiendring av denne parameter vil slette tilknyttede innstillinger og gruppeadresser.

* Standardverdi

Kommunikasjonsenheter
Forhåndsinnstilling 1

- 7 - **Utgang 1 - Forhåndsinnstilling 1** (1 bit - 1.022 DPT_Scene_AB)
- 27 - **Utgang 2 - Forhåndsinnstilling 1** (1 bit - 1.022 DPT_Scene_AB)
- 47 - **Utgang 3 - Forhåndsinnstilling 1** (1 bit - 1.022 DPT_Scene_AB)
- 67 - **Utgang 4 - Forhåndsinnstilling 1** (1 bit - 1.022 DPT_Scene_AB)
- 87 - **Utgang 5 - Forhåndsinnstilling 1** (1 bit - 1.022 DPT_Scene_AB)
- 107 - **Utgang 6 - Forhåndsinnstilling 1** (1 bit - 1.022 DPT_Scene_AB)
- 127 - **Utgang 7 - Forhåndsinnstilling 1** (1 bit - 1.022 DPT_Scene_AB)
- 147 - **Utgang 8 - Forhåndsinnstilling 1** (1 bit - 1.022 DPT_Scene_AB)
- 167 - **Utgang 9 - Forhåndsinnstilling 1** (1 bit - 1.022 DPT_Scene_AB)
- 187 - **Utgang 10 - Forhåndsinnstilling 1** (1 bit - 1.022 DPT_Scene_AB)

Kommunikasjonsenheter
Forhåndsinnstilling 2

- 8 - **Utgang 1 - Forhåndsinnstilling 2** (1 bit - 1.022 DPT_Scene_AB)
- 28 - **Utgang 2 - Forhåndsinnstilling 2** (1 bit - 1.022 DPT_Scene_AB)
- 48 - **Utgang 3 - Forhåndsinnstilling 2** (1 bit - 1.022 DPT_Scene_AB)
- 68 - **Utgang 4 - Forhåndsinnstilling 2** (1 bit - 1.022 DPT_Scene_AB)
- 88 - **Utgang 5 - Forhåndsinnstilling 2** (1 bit - 1.022 DPT_Scene_AB)
- 108 - **Utgang 6 - Forhåndsinnstilling 2** (1 bit - 1.022 DPT_Scene_AB)
- 128 - **Utgang 7 - Forhåndsinnstilling 2** (1 bit - 1.022 DPT_Scene_AB)
- 148 - **Utgang 8 - Forhåndsinnstilling 2** (1 bit - 1.022 DPT_Scene_AB)
- 168 - **Utgang 9 - Forhåndsinnstilling 2** (1 bit - 1.022 DPT_Scene_AB)
- 188 - **Utgang 10 - Forhåndsinnstilling 2** (1 bit - 1.022 DPT_Scene_AB)

For å konfigurere, se kapittel: [Forhåndsinnstilling PÅ/AV](#).

Innstillinger	Beskrivelse	Verdi
Blokkering	Fliken Blokkering og alle andre innstillinger til funksjonen er: Skjult. Synlige for 1 Blokkering objekt. Synlige for 2 Blokkering objekter.	Inaktiv* 1 blokkering objekt 2 blokkering objekt

Kommunikasjonsenheter
Blokkering 1

- 11 - **Utgang 1 - Blokkering 1** (1 bit - 1.003 DPT_Enable)
- 31 - **Utgang 2 - Blokkering 1** (1 bit - 1.003 DPT_Enable)
- 51 - **Utgang 3 - Blokkering 1** (1 bit - 1.003 DPT_Enable)
- 71 - **Utgang 4 - Blokkering 1** (1 bit - 1.003 DPT_Enable)
- 91 - **Utgang 5 - Blokkering 1** (1 bit - 1.003 DPT_Enable)
- 111 - **Utgang 6 - Blokkering 1** (1 bit - 1.003 DPT_Enable)
- 131 - **Utgang 7 - Blokkering 1** (1 bit - 1.003 DPT_Enable)
- 151 - **Utgang 8 - Blokkering 1** (1 bit - 1.003 DPT_Enable)
- 171 - **Utgang 9 - Blokkering 1** (1 bit - 1.003 DPT_Enable)
- 191 - **Utgang 10 - Blokkering 1** (1 bit - 1.003 DPT_Enable)

* Standardverdi

- Kommunikasjonsenheter
Blokking 2
- 12 - **Utgang 1 - Blokking 2** (1 bit - 1.003 DPT_Enable)
 - 32 - **Utgang 2 - Blokking 2** (1 bit - 1.003 DPT_Enable)
 - 52 - **Utgang 3 - Blokking 2** (1 bit - 1.003 DPT_Enable)
 - 72 - **Utgang 4 - Blokking 2** (1 bit - 1.003 DPT_Enable)
 - 92 - **Utgang 5 - Blokking 2** (1 bit - 1.003 DPT_Enable)
 - 112 - **Utgang 6 - Blokking 2** (1 bit - 1.003 DPT_Enable)
 - 132 - **Utgang 7 - Blokking 2** (1 bit - 1.003 DPT_Enable)
 - 152 - **Utgang 8 - Blokking 2** (1 bit - 1.003 DPT_Enable)
 - 172 - **Utgang 9 - Blokking 2** (1 bit - 1.003 DPT_Enable)
 - 192 - **Utgang 10 - Blokking 2** (1 bit - 1.003 DPT_Enable)

For å konfigurere, se kapittel: [Blokking PÅ/AV](#).

Innstillinger	Beskrivelse	Verdi
Tvangsstyring	Fliken Tvangsstyring og alle andre innstillinger til funksjonen er: Skjult. Synlige.	Inaktiv* Aktiv

Enheten svarer på telegrammer mottatt via **Tvangsstyring** i henhold til tabellen nedenfor:

Telegrammer mottatt på objektet Tvangsstyring		Utgangens tilstand
Bit 1	Bit 2	
0	0	Slutt på Tvangsstyring
0	1	Slutt på Tvangsstyring
1	0	Tvangsstyring AV
1	1	Tvangsstyring PÅ

- Kommunikasjonsobjekter:
- 14 - **Utgang 1 - Tvangsstyring** (2 bit - 2.002 DPT_Bool_Control)
 - 34 - **Utgang 2 - Tvangsstyring** (2 bit - 2.002 DPT_Bool_Control)
 - 54 - **Utgang 3 - Tvangsstyring** (2 bit - 2.002 DPT_Bool_Control)
 - 74 - **Utgang 4 - Tvangsstyring** (2 bit - 2.002 DPT_Bool_Control)
 - 94 - **Utgang 5 - Tvangsstyring** (2 bit - 2.002 DPT_Bool_Control)
 - 114 - **Utgang 6 - Tvangsstyring** (2 bit - 2.002 DPT_Bool_Control)
 - 134 - **Utgang 7 - Tvangsstyring** (2 bit - 2.002 DPT_Bool_Control)
 - 154 - **Utgang 8 - Tvangsstyring** (2 bit - 2.002 DPT_Bool_Control)
 - 174 - **Utgang 9 - Tvangsstyring** (2 bit - 2.002 DPT_Bool_Control)
 - 194 - **Utgang 10 - Tvangsstyring** (2 bit - 2.002 DPT_Bool_Control)

For å konfigurere, se kapittel: [Tvangsstyring PÅ/AV](#).

* Standardverdi

Innstillinger	Beskrivelse	Verdi
Timeteller	Fliken Timeteller og alle andre innstillinger til funksjonen er: Skjult. Synlige.	Inaktiv* Aktiv

Et telegram kan overføres via objektet **Timeteller - timer** oppnådd i henhold til konfigurert setting.

Det er også mulig å tilbakestille telleverdien ved å sende verdien 1 til **Reset timeteller verdi**.

Kommunikasjonsobjekter:

- 16 - **Utgang 1 - Timeteller verdi** (2 byte - 7.001 DPT_16_bit_Counter)
- 36 - **Utgang 2 - Timeteller verdi** (2 byte - 7.001 DPT_16_bit_Counter)
- 56 - **Utgang 3 - Timeteller verdi** (2 byte - 7.001 DPT_16_bit_Counter)
- 76 - **Utgang 4 - Timeteller verdi** (2 byte - 7.001 DPT_16_bit_Counter)
- 96 - **Utgang 5 - Timeteller verdi** (2 byte - 7.001 DPT_16_bit_Counter)
- 116 - **Utgang 6 - Timeteller verdi** (2 byte - 7.001 DPT_16_bit_Counter)
- 136 - **Utgang 7 - Timeteller verdi** (2 byte - 7.001 DPT_16_bit_Counter)
- 156 - **Utgang 8 - Timeteller verdi** (2 byte - 7.001 DPT_16_bit_Counter)
- 176 - **Utgang 9 - Timeteller verdi** (2 byte - 7.001 DPT_16_bit_Counter)
- 196 - **Utgang 10 - Timeteller verdi** (2 byte - 7.001 DPT_16_bit_Counter)

- 17 - **Utgang 1 - Reset timeteller verdi** (1 bit - 1.015 DPT_Reset)
- 37 - **Utgang 2 - Reset timeteller verdi** (1 bit - 1.015 DPT_Reset)
- 57 - **Utgang 3 - Reset timeteller verdi** (1 bit - 1.015 DPT_Reset)
- 77 - **Utgang 4 - Reset timeteller verdi** (1 bit - 1.015 DPT_Reset)
- 97 - **Utgang 5 - Reset timeteller verdi** (1 bit - 1.015 DPT_Reset)
- 117 - **Utgang 6 - Reset timeteller verdi** (1 bit - 1.015 DPT_Reset)
- 137 - **Utgang 7 - Reset timeteller verdi** (1 bit - 1.015 DPT_Reset)
- 157 - **Utgang 8 - Reset timeteller verdi** (1 bit - 1.015 DPT_Reset)
- 177 - **Utgang 9 - Reset timeteller verdi** (1 bit - 1.015 DPT_Reset)
- 197 - **Utgang 10 - Reset timeteller verdi** (1 bit - 1.015 DPT_Reset)

- 18 - **Utgang 1 - Timeteller settpunkt nådd** (1 bit - 1.002 DPT_Bool)
- 38 - **Utgang 2 - Timeteller settpunkt nådd** (1 bit - 1.002 DPT_Bool)
- 58 - **Utgang 3 - Timeteller settpunkt nådd** (1 bit - 1.002 DPT_Bool)
- 78 - **Utgang 4 - Timeteller settpunkt nådd** (1 bit - 1.002 DPT_Bool)
- 98 - **Utgang 5 - Timeteller settpunkt nådd** (1 bit - 1.002 DPT_Bool)
- 118 - **Utgang 6 - Timeteller settpunkt nådd** (1 bit - 1.002 DPT_Bool)
- 138 - **Utgang 7 - Timeteller settpunkt nådd** (1 bit - 1.002 DPT_Bool)
- 158 - **Utgang 8 - Timeteller settpunkt nådd** (1 bit - 1.002 DPT_Bool)
- 178 - **Utgang 9 - Timeteller settpunkt nådd** (1 bit - 1.002 DPT_Bool)
- 198 - **Utgang 10 - Timeteller settpunkt nådd** (1 bit - 1.002 DPT_Bool)

For å konfigurere, se kapittel: [Timeteller](#).

* Standardverdi

3.8.2 Timer PÅ/AV

Deltager: 1.1.1 10 kanaler PÅ/AV 4A 230V AC

Utganger 1 -10: Funksjon

Utganger 1-10: Funksjonsvalg

- U1-10: Manuell betjening PÅ/AV
- U1-10: Status indikasjon PÅ/AV

Utgang 1: Funksjonsvalg

- U1: Tid for PÅ/AV objekt

Utgang 2: Funksjonsvalg

Utgang 3: Funksjonsvalg

Utgang 4: Funksjonsvalg

Utgang 5: Funksjonsvalg

Utgang 6: Funksjonsvalg

Utgang 7: Funksjonsvalg

Utgang 8: Funksjonsvalg

Utgang 9: Funksjonsvalg

Utgang 10: Funksjonsvalg

Informasjon

Forsinkelse PÅ/AV

Forsinkelse PÅ/AV ▼

Forsinkelse til (t) ▲▼

Forsinkelse til (min) ▲▼

Forsinkelse til (s), Minimum verdi 1s ▲▼

Forsinkelse fra (t) ▲▼

Forsinkelse fra (min) ▲▼

Forsinkelse (s), Minimum verdi 1s ▲▼

Veksle mellom timer/PÅ/AV objekt PÅ/AV ▼

Timer (t) ▲▼

Minutter (min) ▲▼

Sekunder (s), Minimum verdi 1s ▲▼

Ytterlige tidsbegrensing PÅ/AV ▼

Timer (t) ▲▼

Minutter (min) ▲▼

Sekunder (s), Minimum verdi 1s ▲▼

3.8.2.1 Forsinkelse PÅ/AV

Innstillinger	Beskrivelse	Verdi
Forsinkelse PÅ/AV	Innstillingene som definerer type forsinkelse som er påført utgangen er: Skjult. Vises som Forsinket PÅ. Vises som Forsinket AV. Vises som Forsinket PÅ og AV.	Inaktiv* Forsinkelse Forsinkelse Forsinkelse PÅ/AV

* Standardverdi

Forsinkelse: Her kan du angi en forsinkelse mellom SLÅ PÅ-kommandoen og den faktiske brytingen på utgangen.

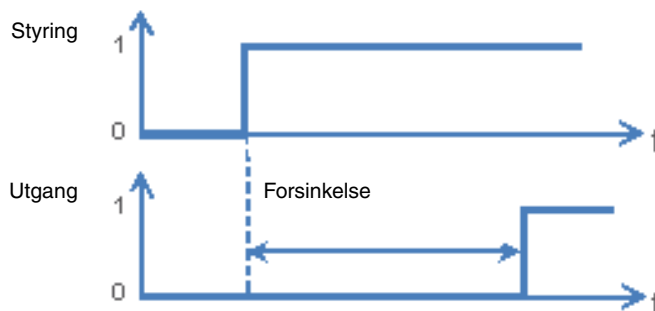

Forsinkelse: Her kan du angi en forsinkelse mellom SLÅ AV-kommandoen og den faktiske brytingen på utgangen.

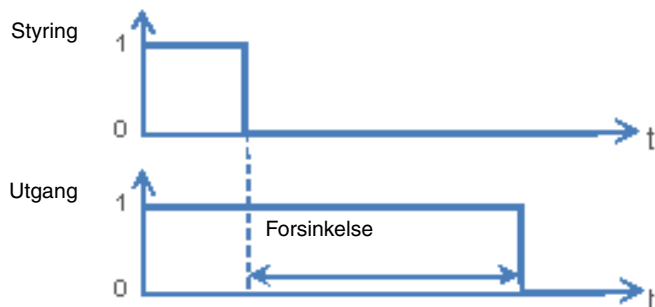

Forsinkelse PÅ/AV: Her kan du angi en forsinkelse mellom SLÅ PÅ-kommandoen og den faktiske brytingen på utgangen og en forsinkelse mellom SLÅ AV-kommandoen og den faktiske brytingen på utgangen.

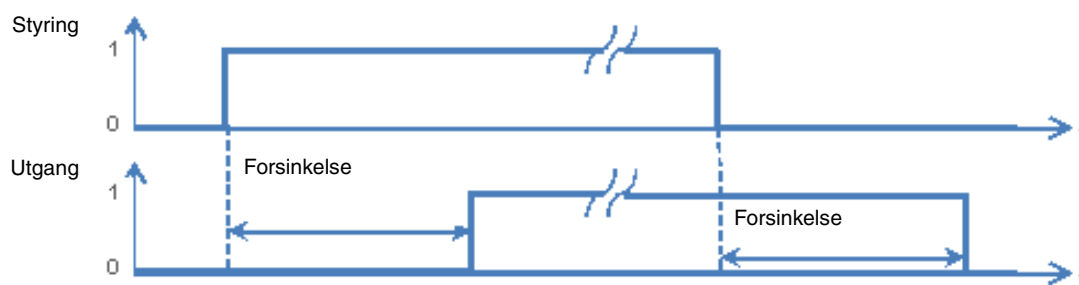

Innstillinger	Beskrivelse	Verdi
Forsinkelse	Denne innstilling definerer varigheten mellom SLÅ PÅ-kommandoen og den faktiske brytingen på kontakten.	0 timer: 0 til 23 t 3 minutter: 0 til 59 min 0 sekunder: 0 til 59 s

Merk: Den korteste mulige tidsinnstilling er 1 sekund.

*Merk: Denne innstillingen er kun synlig når **Forsinkelse PÅ/AV** har verdien: **Forsinkelse** eller **Forsinkelse PÅ/AV**.*

Innstillinger	Beskrivelse	Verdi
Forsinkelse	Denne innstilling definerer varigheten mellom SLÅ AV-kommandoen og den faktiske brytingen på kontakten.	0 timer: 0 til 23 t 3 minutter: 0 til 59 min 0 sekunder: 0 til 59 s

Merk: Den korteste mulige tidsinnstilling er 1 sekund.

*Merk: Denne innstillingen er kun synlig når **Forsinkelse PÅ/AV** har verdien: **Forsinkelse** eller **Forsinkelse PÅ/AV**.*

3.8.2.2 Veksle mellom timer/PÅ/AV objekt PÅ/AV

Denne funksjonen gjør det mulig å veksle mellom en vippebryter-funksjon og timer-funksjon for objektet **PÅ/AV**.

Eksempel: Bruke en Funksjon PÅ/AV under dagen og en funksjon med Tidsbegrenset bryter på natten.

Dagtid blir knappen brukt som en AV/PÅ-bryter. Kvelds- og nattertid blir knappen brukt som tidsbestemt timer for automatisk slukking av lyset.

Innstillinger	Beskrivelse	Verdi
Veksle mellom timer/PÅ/AV objekt PÅ/AV	Innstillingene for å veksle mellom en bryter og timer for objektet AV/PÅ er: Skjult. Synlige.	Inaktiv* Aktiv

- Hvis objektet **Veksle mellom timer PÅ/AV** mottar verdien 1 er funksjonen Vippebryter aktivert. Svitsjingen av utgangen vil gjøres på standard måte via objekt **PÅ/AV**.
- Hvis objektet **Veksle mellom timer PÅ/AV** mottar verdien 0 er funksjonen Timer aktivert.
 - Hvis objektet **PÅ/AV** mottar verdien 1 vil utgangen svitsje til PÅ. Etter at den konfigurerte tiden på Timeren har utløpt vil utgangen automatisk bytte til AV.
 - Hvis objektet **PÅ/AV** mottar verdien 0 vil utgangen svitsje til AV.

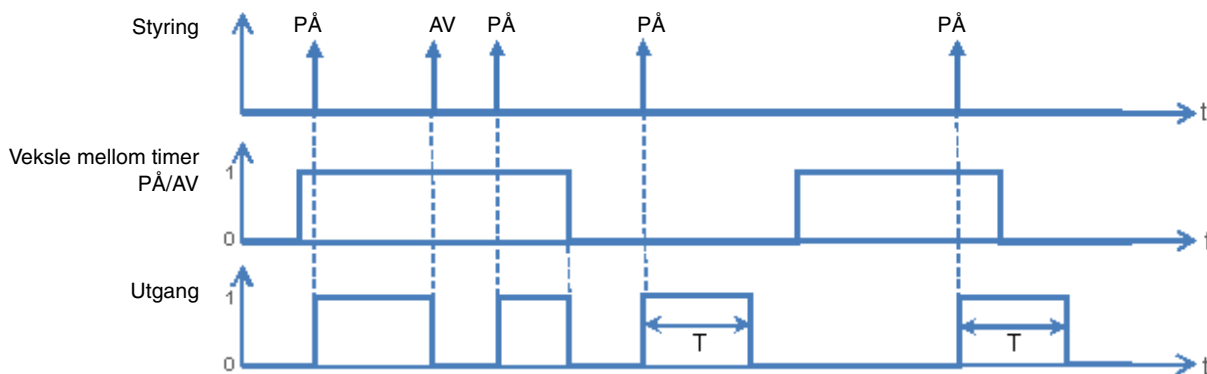

Kommunikasjonsobjekter:

- 1 - Utgang 1 - Veksle mellom timer PÅ/AV (1 bit - 1.001 DPT_Switch)
- 21 - Utgang 2 - Veksle mellom timer PÅ/AV (1 bit - 1.001 DPT_Switch)
- 41 - Utgang 3 - Veksle mellom timer PÅ/AV (1 bit - 1.001 DPT_Switch)
- 61 - Utgang 4 - Veksle mellom timer PÅ/AV (1 bit - 1.001 DPT_Switch)
- 81 - Utgang 5 - Veksle mellom timer PÅ/AV (1 bit - 1.001 DPT_Switch)
- 101 - Utgang 6 - Veksle mellom timer PÅ/AV (1 bit - 1.001 DPT_Switch)
- 121 - Utgang 7 - Veksle mellom timer PÅ/AV (1 bit - 1.001 DPT_Switch)
- 141 - Utgang 8 - Veksle mellom timer PÅ/AV (1 bit - 1.001 DPT_Switch)
- 161 - Utgang 9 - Veksle mellom timer PÅ/AV (1 bit - 1.001 DPT_Switch)
- 181 - Utgang 10 - Veksle mellom timer PÅ/AV (1 bit - 1.001 DPT_Switch)

* Standardverdi

Innstillinger	Beskrivelse	Verdi
Timer (t)	Denne innstilling definerer varigheten av Timer-modus hvis aktivert.	1 timer: 0 til 23 t
Minutter (min)		0 minutter: 0 til 59 min
Sekunder (s)		0 sekunder: 0 til 59 s

Merk: Den korteste mulige tidsinnstilling er 1 sekund.

Merk: Denne innstilling er kun synlig når **Veksle mellom timer/PÅ/AV objekt PÅ/AV** har verdien: **Aktiv**.

3.8.2.3 Tidsbegrenset bryter

Funksjonen Tidsbegrenset bryter gjør det mulig å slå utgangene AV etter en justerbar forsinkelse. Utgangen virker som en enkel PÅ/AV utgang, men med en sikkerhetsforsinkelse for AV.

Eksempel: Loft: belysningen kan være normalt tent, og vil slås AV med en forsinkelse på maksimum 3 timer.

Innstillinger	Beskrivelse	Verdi
Ytterlige tidsbegrensing PÅ/AV	Innstilling for regulering av varigheten for Tidsbegrenset bryter : Skjult. Synlige.	Inaktiv* Aktiv

Skisse på hvordan den virker

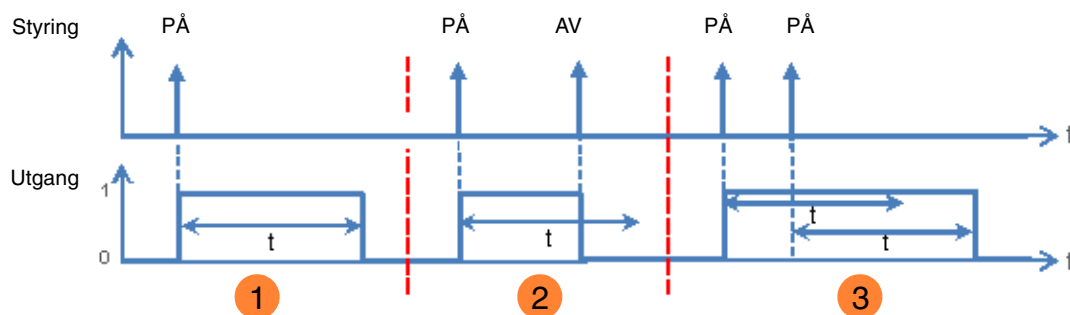

- 1** Sender en PÅ-kommando: utgangen svitsjer til PÅ, deretter svitsjer til AV etter en forsinkelse t.
- 2** Sender en PÅ-kommando: utgangen svitsjer til PÅ.
Sender en AV-kommando før slutten av forsinkelsen t: utgangen svitsjer til AV, deretter svitsjer til AV etter en forsinkelse t.
- 3** Sender en PÅ-kommando: utgangen svitsjer til PÅ.
Sender en PÅ-kommando før slutten på forsinkelsen t: utgangen blir stående PÅ og forsinkelsen t blir startet på nytt.

* Standardverdi

- Kommunikasjonsobjekter:
- 2 - **Utgang 1 - Objekt Tidsbegrenset bryter** (1 bit - 1.001 DPT_Switch)
 - 22 - **Utgang 2 - Objekt Tidsbegrenset bryter** (1 bit - 1.001 DPT_Switch)
 - 42 - **Utgang 3 - Objekt Tidsbegrenset bryter** (1 bit - 1.001 DPT_Switch)
 - 62 - **Utgang 4 - Objekt Tidsbegrenset bryter** (1 bit - 1.001 DPT_Switch)
 - 82 - **Utgang 5 - Objekt Tidsbegrenset bryter** (1 bit - 1.001 DPT_Switch)
 - 102 - **Utgang 6 - Objekt Tidsbegrenset bryter** (1 bit - 1.001 DPT_Switch)
 - 122 - **Utgang 7 - Objekt Tidsbegrenset bryter** (1 bit - 1.001 DPT_Switch)
 - 142 - **Utgang 8 - Objekt Tidsbegrenset bryter** (1 bit - 1.001 DPT_Switch)
 - 162 - **Utgang 9 - Objekt Tidsbegrenset bryter** (1 bit - 1.001 DPT_Switch)
 - 182 - **Utgang 10 - Objekt Tidsbegrenset bryter** (1 bit - 1.001 DPT_Switch)

Innstillinger	Beskrivelse	Verdi
Timer (t)	Denne innstilling definerer forsinkelsen av bryteren hvis aktivert.	1 timer: 0 til 23 t
Minutter (min)		0 minutter: 0 til 59 min
Sekunder (s)		0 sekunder: 0 til 59 s

Merk: Den korteste mulige tidsinnstilling er 1 sekund.

*Merk: Denne innstilling er kun synlig når den **Ytterlige tidsbegrensing PÅ/AV** har verdien: **Aktiv**.*

3.8.3 Timer

Timer-funksjonen lar deg slå PÅ eller AV en belyningskrets for en justerbar tid. Utgangen kan bli satt til PÅ eller til AV avhengig av valgt modus for timerfunksjonen. Timeren kan stoppes før den innstilte tiden utløper. Et konfigurerbart forvarsel om utkobling signaliserer utløpt tid ved å invertere utgangens status i 1 s.

Deltager: 1.1.1 10 kanaler PÅ/AV 4A 230V AC

Utganger 1 -10: Funksjon	Funksjon: Timer	PÅ
Utganger 1-10: Funksjonsvalg	Varighet timer (t)	0
- U1-10: Manuell betjening PÅ/AV	Varighet timer (min)	3
- U1-10: Status indikasjon PÅ/AV	Varighet timer (s), Minimum verdi 1s	0
Utgang 1: Funksjonsvalg	Utkobling forvarsel	Aktiv
- U1: Timer	Timer (t)	0
Utgang 2: Funksjonsvalg	Minutter (min)	0
Utgang 3: Funksjonsvalg	Sekunder (s)	30
Utgang 4: Funksjonsvalg	Avbryt timer	Ja
Utgang 5: Funksjonsvalg	Timer retriggerbar	Ja
Utgang 6: Funksjonsvalg	Forlengelse av timer (10 første sekunder)	Ubegrenset
Utgang 7: Funksjonsvalg	Varighet timer modifierbar gjennom objekt	Inaktiv
Utgang 8: Funksjonsvalg		
Utgang 9: Funksjonsvalg		
Utgang 10: Funksjonsvalg		
Informasjon		

3.8.3.1 Funksjon: Timer

Innstillinger	Beskrivelse	Verdi
Funksjon: Timer	Ved aktivering av Timeren og for en bestemt varighet vil utgangen: Bli slått PÅ. Bli slått AV. Svitsje vekselvis til PÅ og til AV. (Tilleggsinnstillinger er tilgjengelige for å konfigurere varigheten på Blinking.)	PÅ* AV Blinking

Innstillinger	Beskrivelse	Verdi
Timer (t)	Denne innstilling definerer varigheten på Timer.	0 timer: 0 til 23 t
Minutter (min)		2 minutter: 0 til 59 min
Sekunder (s)		0 sekunder: 0 til 59 s

Merk: Den korteste mulige tidsinnstilling er 1 sekund.

Innstillinger	Beskrivelse	Verdi
Varighet blink PÅ (s)	Denne innstilling definerer varigheten av stengingen på Utgangskontakt for Blinking.	5 sekunder: 5 til 240 s

Merk: Denne innstilling er kun synlig hvis funksjonen **Timer** har verdien: **Blinking**.

Innstillinger	Beskrivelse	Verdi
Varighet blink AV (s)	Denne innstilling definerer varigheten for av åpningen på Utgangskontakten for Blinking.	5 sekunder: 5 til 240 s

Merk: Denne innstilling er kun synlig hvis funksjonen **Timer** har verdien: **Blinking**.

Innstillinger	Beskrivelse	Verdi
Status utgang under blinking	Mens utgangen blinker vil objektet Statusindikering PÅ/AV sende: Verdien, 1 = PÅ. Verdien, 0 = AV. Vekselvis verdien 1 og 0. (Objektet gjenspeiler utgangskontaktens tilstand.)	PÅ* AV PÅ/AV

Merk: Denne innstilling er kun synlig hvis funksjonen **Timer** har verdien: **Blinking**.

* Standardverdi

3.8.3.2 Utkobling forvarsel

Innstillinger	Beskrivelse	Verdi
Utkobling forvarsel	Før timerens tidsinnstilling utløper: Ingen advarsel. En advarsel ved at utgangen inverteres i 1 s. Varslets varighet er konfigurert.	Inaktiv Aktiv*

Innstillinger	Beskrivelse	Verdi
Timer (t)	Denne innstilling definerer forvarsel av utkobling.	0 timer: 0 til 23 t
Minutter (min)		0 minutter: 0 til 59 min
Sekunder (s)		30 sekunder: 0 til 59 s

Merk: Den korteste mulige tidsinnstilling er 1 sekund.

*Merk: Denne innstilling er kun synlig når **Utkobling forvarsel** har verdien: **Aktiv**.*

Merk: Dersom varigheten på forvarselet om utkobling er høyere en varigheten på timeren, vil varsel om utkobling ikke kjøres.

3.8.3.3 Konfigurering

Innstillinger	Beskrivelse	Verdi
Avbryt timer	Ved mottak av verdien 0 på objektet Timer vil varigheten på timer: Avbrytes. Ikke avbrytes.	Ja* Nei

Innstillinger	Beskrivelse	Verdi
Timer retriggbar	Innstillingen Forlengelse av timer (10 første sekunder) er: Skjult. Synlige.	Nei Ja*

* Standardverdi

Innstillinger	Beskrivelse	Verdi
Forlengelse av timer (10 første sekunder)	Hvis det i løpet av de første ti sekundene av varigheten på timeren, kommer flere kommandoer med verdien 1 til objektet Timer vil varigheten bli: Multiplisert ubegrenset antall ganger. Multiplisert maksimalt 1x. Multiplisert maksimalt 2x. Multiplisert maksimalt 3x. Multiplisert maksimalt 4x. Multiplisert maksimalt 5x.	Ubegrenset* Timer forlengelse x 1 2 ganger forlengelse av timer 3 ganger forlengelse av timer 4 ganger forlengelse av timer 5 ganger forlengelse av timer

Innstillinger	Beskrivelse	Verdi
Varighet timer modifiserbar gjennom objekt	Objektet Varighet timer er: Skjult. Vises - Timerens varighet kan endres av bussen.	Inaktiv* Aktiv

Kommunikasjonsobjekter:

- 5 - Utgang 1 - Varighet timer** (3 byte - 10.001 DPT_TimeOfDay)
- 25 - Utgang 2 - Varighet timer** (3 byte - 10.001 DPT_TimeOfDay)
- 45 - Utgang 3 - Varighet timer** (3 byte - 10.001 DPT_TimeOfDay)
- 65 - Utgang 4 - Varighet timer** (3 byte - 10.001 DPT_TimeOfDay)
- 85 - Utgang 5 - Varighet timer** (3 byte - 10.001 DPT_TimeOfDay)
- 105 - Utgang 6 - Varighet timer** (3 byte - 10.001 DPT_TimeOfDay)
- 125 - Utgang 7 - Varighet timer** (3 byte - 10.001 DPT_TimeOfDay)
- 145 - Utgang 8 - Varighet timer** (3 byte - 10.001 DPT_TimeOfDay)
- 165 - Utgang 9 - Varighet timer** (3 byte - 10.001 DPT_TimeOfDay)
- 185 - Utgang 10 - Varighet timer** (3 byte - 10.001 DPT_TimeOfDay)

* Standardverdi

3.8.4 Scene

Deltager: 1.1.1 10 kanaler PÅ/AV 4A 230V AC

Utganger 1 -10: Funksjon	Antall scener brukt	8
Utganger 1-10: Funksjonsvalg	Lagre scene ved langt trykk	Aktiv
- U1-10: Manuell betjening PÅ/AV	Kvittering lagring av scene (Utgang invertert i 3s)	Inaktiv
- U1-10: Status indikasjon PÅ/AV		
Utgang 1: Funksjonsvalg		
- U1: Scener		
Utgang 2: Funksjonsvalg	Utgangstatus for scene 1	Inaktiv
Utgang 3: Funksjonsvalg	Utgangstatus for scene 2	Inaktiv
Utgang 4: Funksjonsvalg	Utgangstatus for scene 3	Inaktiv
Utgang 5: Funksjonsvalg	Utgangstatus for scene 4	Inaktiv
Utgang 6: Funksjonsvalg	Utgangstatus for scene 5	Inaktiv
Utgang 7: Funksjonsvalg	Utgangstatus for scene 6	Inaktiv
Utgang 8: Funksjonsvalg	Utgangstatus for scene 7	Inaktiv
Utgang 9: Funksjonsvalg	Utgangstatus for scene 8	Inaktiv
Utgang 10: Funksjonsvalg		
Informasjon		
	Varighet blink PÅ (s)	5
	Varighet blink AV (s)	5
	Status utgang under blinking	PÅ

Innstillinger	Beskrivelse	Verdi
Antall scener brukt	Denne innstilling definerer antall brukte scener.	8* - 16 - 24 - 32 - 48 - 64

Merk: Dersom mottatt Scenenummer på objektet Scene er større enn maks antall scener vil utgangen forbli uendret.

Innstillinger	Beskrivelse	Verdi
Lagre scene ved ekstra langt trykk	Denne innstilling tillater registrering og lagring av en scene ved et langt trykk (> 5 sekunder) på dedikert knapp.	Inaktiv Aktiv*

Registrering og lagring av scener

Denne prosedyren tillater endring og lagring av en scene. For eksempel ved lokale tiltak på trykknappene plassert i rommet eller ved verdier som sendes fra et visuelt grensesnitt.

* Standardverdi

For å kjører eller lagre scener må følgende verdier overføres:

Scene nummer	Kjøre en scene (Objektets verdi: 1 byte)	Lagre av en scene (Objektets verdi: 1 byte)
1 - 64	= Scene nummer - 1	= Scene nummer + 128
Eksempel		
1	0	128
2	1	129
3	2	130
...	...	
64	63	191

Lagring av en scene ved lokale tiltak på trykknappene plassert i rommet.

- Aktiver scenen ved et kort trykk på senderen som utløser scenen.
- Sett utgangene (Belysning, rullegardiner, osv...) i den ønskede tilstand ved hjelp av standard lokale brytere (trykknapp, fjernstyring...).
- Lagre utgangenes tilstand ved et langt trykk (lengre enn 5 s) på senderen som utløser scenen. Lagringen indikeres ved umiddelbar aktivering av utgangene.

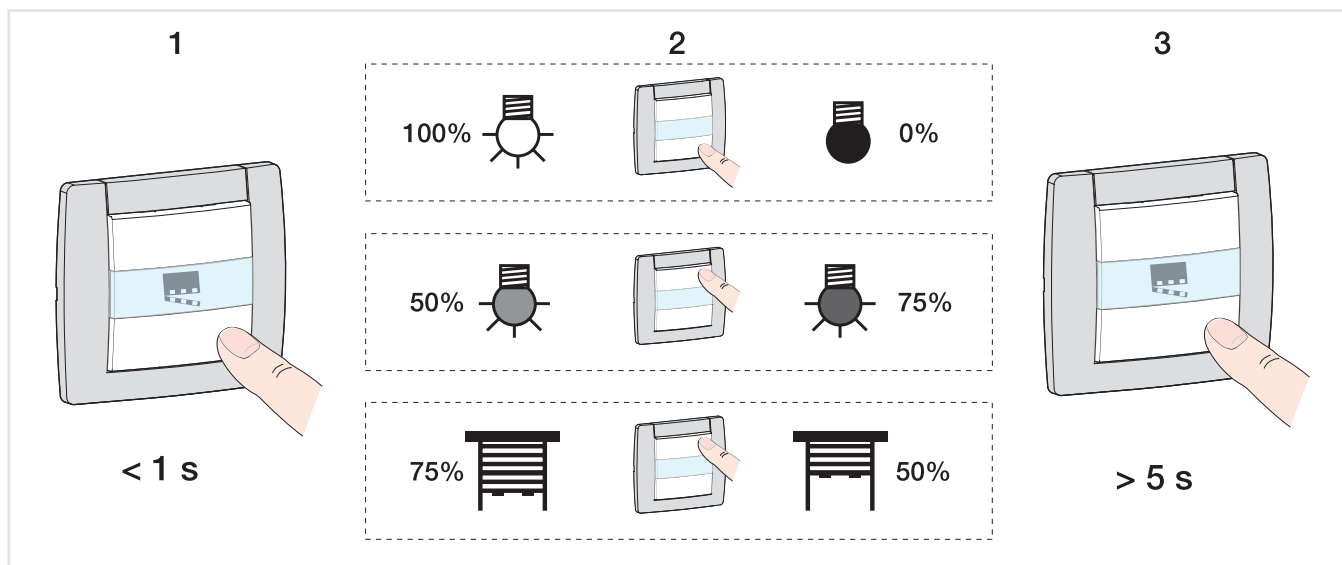

Innstillinger	Beskrivelse	Verdi
Kvittering lagring av scene	Lagringen av scenen: Er ikke utført. Er utført ved 3 sekunders invertering av utgangens tilstand.	Inaktiv* Aktiv

* Standardverdi

Innstillinger	Beskrivelse	Verdi
Utgangstatus for scene X	Ved aktivering av scene X vil utgangen: Forbli uendret. Bli slått PÅ. Bli slått AV. Svitsje vekselvis til PÅ og til AV. (Tilleggsinnstillinger er tilgjengelige for å konfigurere varigheten på Blinking.)	Inaktiv* PÅ AV Blinking

X = 1 til 64

*Merk: Hver utgang har maksimalt 64 scener, i henhold til innstillingen **Antall scener brukt**.*

*Merk: Registrering av scenen er ikke tatt hensyn til når **Utgangstatus for scene X** er inaktiv eller blinker.*

Innstillinger	Beskrivelse	Verdi
Varighet blink PÅ (s)	Denne innstilling definerer varigheten av stengingen på Utgangskontakt for Blinking.	5 sekunder: 5 til 240 s

*Merk: Denne innstilling er gyldig for alle scener for gjeldende utgang med verdien: **Blinking**.*

Innstillinger	Beskrivelse	Verdi
Varighet blink AV (s)	Denne innstilling definerer varigheten for av åpningen på Utgangskontakten for Blinking.	5 sekunder: 5 til 240 s

*Merk: Denne innstilling er gyldig for alle scener for gjeldende utgang med verdien: **Blinking**.*

Innstillinger	Beskrivelse	Verdi
Status utgang under blinking	Mens utgangen blinker vil objektet Statusindikering PÅ/AV sende: Verdien, 1 = PÅ. Verdien, 1 = AV. Vekselvis verdien 1 og 0. (Objektet gjenspeiler utgangskontaktens tilstand.)	PÅ* AV PÅ/AV

*Merk: Denne innstilling er gyldig for alle scener for gjeldende utgang med verdien: **Blinking**.*

* Standardverdi

3.8.5 Forhåndsinnstilling

Deltager: 1.1.1 10 kanaler PÅ/AV 4A 230V AC

Utganger 1 -10: Funksjon	Objekt forhåndsinnstilt autorisasjon	Aktiv
Utganger 1-10: Funksjonsvalg	Verdi av autorisasjon forhåndsinst. 1 ved initialisering	Verdi før initialisering
- U1-10: Manuell betjening PÅ/AV	Verdi av autorisasjon forhåndsinst. 2 ved initialisering	Verdi før initialisering
- U1-10: Status indikasjon PÅ/AV	Polaritet for forhåndsinnstilling 1 objekt	0 = Blokkert , 1 = Autorisert
Utgang 1: Funksjonsvalg	Polaritet for forhåndsinnstilling 2 objekt	0 = Blokkert , 1 = Autorisert
- U1: Forhåndsinnstilling	Status hvis forhåndsinnstilling 1 = 0	Scene nummer
Utgang 2: Funksjonsvalg	Scene når forholdsinnstilling 1 = 0	1
Utgang 3: Funksjonsvalg	Status hvis forhåndsinnstilling 1 = 1	Blinking
Utgang 4: Funksjonsvalg	Varighet blink PÅ (s)	5
Utgang 5: Funksjonsvalg	Varighet blink AV (s)	5
Utgang 6: Funksjonsvalg	Status utgang under blinking	PÅ
Utgang 7: Funksjonsvalg	Status hvis forhåndsinnstilling 2 = 0	Behold status
Utgang 8: Funksjonsvalg	Status hvis forhåndsinnstilling 2 = 1	Behold status
Utgang 9: Funksjonsvalg		
Utgang 10: Funksjonsvalg		
Informasjon		

Funksjonen Forhåndsinnstilling gjør det mulig å sette en gruppe med utganger til en forhåndsdefinert tilstand. Forhåndsinnstillingen er aktivert ved objekt(er) av 1 bit formatet.

Prinsipp for autorisering av Forhåndsinnstillinger:

Innstillingene er som følger:

- Polaritet for forhåndsinnstilling 1 objekt: 0 = Blokkert, 1 = Autorisert.
- Polaritet for forhåndsinnstilling 2 objekt: 0 = Blokkert, 1 = Autorisert.
- Status hvis forhåndsinnstilling 1 = 0: PÅ.
- Status hvis forhåndsinnstilling 1 = 1: AV.
- Status hvis forhåndsinnstilling 2 = 0: Scene 1.
- Status hvis forhåndsinnstilling 2 = 1: Scene 2.

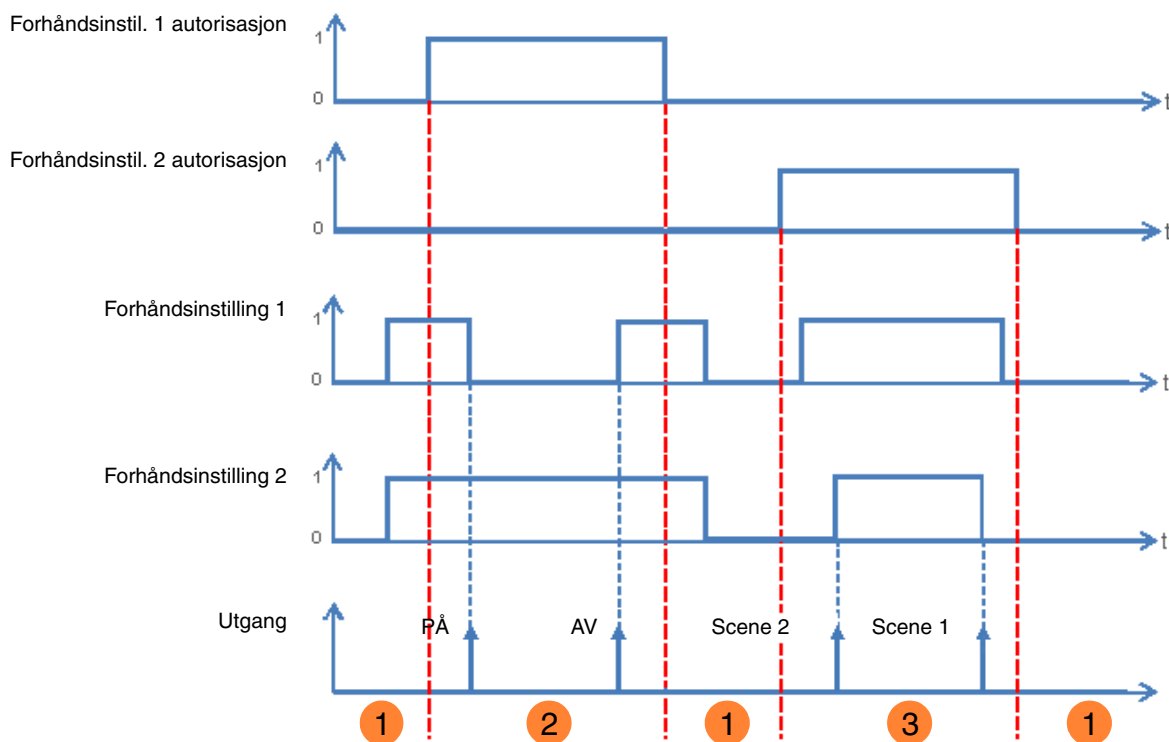

- ❶ Forhåndsinnstillinger har ingen innvirkning på utgangen.
- ❷ Forhåndsinnstilling 1 kommandoen er utført.
- ❸ Forhåndsinnstilling 2 kommandoen er utført.

Merk: Forhåndsinnstilling kommandoene blir ikke utført umiddelbart etter autorisering, men kun ved statusendring av forhåndsinnstillingen.

Innstillinger	Beskrivelse	Verdi
Objekt forhåndsinnstilt autorisasjon	Objektet Autorisering Forhåndsinnstilling 1 og knyttede parametere er: Skjult. Synlige. Dette objektet tillater å aktivere eller deaktivere enhetens funksjon Forhåndsinnstilling 1 fra KNX bussen.	Inaktiv* Aktiv

*Merk: Antall tilgjengelige innstillinger avhenger av parameteren **Forhåndsinnstilling**. Det er maksimalt 2 stk.*

* Standardverdi

Kommunikasjonsobjekter:

- 9 - **Utgang 1 - Forhåndsinstil. 1 autorisasjon** (1 bit - 1.003 DPT_Enable)
- 29 - **Utgang 2 - Forhåndsinstil. 1 autorisasjon** (1 bit - 1.003 DPT_Enable)
- 49 - **Utgang 3 - Forhåndsinstil. 1 autorisasjon** (1 bit - 1.003 DPT_Enable)
- 69 - **Utgang 4 - Forhåndsinstil. 1 autorisasjon** (1 bit - 1.003 DPT_Enable)
- 89 - **Utgang 5 - Forhåndsinstil. 1 autorisasjon** (1 bit - 1.003 DPT_Enable)
- 109 - **Utgang 6 - Forhåndsinstil. 1 autorisasjon** (1 bit - 1.003 DPT_Enable)
- 129 - **Utgang 7 - Forhåndsinstil. 1 autorisasjon** (1 bit - 1.003 DPT_Enable)
- 149 - **Utgang 8 - Forhåndsinstil. 1 autorisasjon** (1 bit - 1.003 DPT_Enable)
- 169 - **Utgang 9 - Forhåndsinstil. 1 autorisasjon** (1 bit - 1.003 DPT_Enable)
- 189 - **Utgang 10 - Forhåndsinstil. 1 autorisasjon** (1 bit - 1.003 DPT_Enable)

Kommunikasjonsobjekter:

- 10 - **Utgang 1 - Forhåndsinstil. 2 autorisasjon** (1 bit - 1.003 DPT_Enable)
- 30 - **Utgang 2 - Forhåndsinstil. 2 autorisasjon** (1 bit - 1.003 DPT_Enable)
- 50 - **Utgang 3 - Forhåndsinstil. 2 autorisasjon** (1 bit - 1.003 DPT_Enable)
- 70 - **Utgang 4 - Forhåndsinstil. 2 autorisasjon** (1 bit - 1.003 DPT_Enable)
- 90 - **Utgang 5 - Forhåndsinstil. 2 autorisasjon** (1 bit - 1.003 DPT_Enable)
- 110 - **Utgang 6 - Forhåndsinstil. 2 autorisasjon** (1 bit - 1.003 DPT_Enable)
- 130 - **Utgang 7 - Forhåndsinstil. 2 autorisasjon** (1 bit - 1.003 DPT_Enable)
- 150 - **Utgang 8 - Forhåndsinstil. 2 autorisasjon** (1 bit - 1.003 DPT_Enable)
- 170 - **Utgang 9 - Forhåndsinstil. 2 autorisasjon** (1 bit - 1.003 DPT_Enable)
- 190 - **Utgang 10 - Forhåndsinstil. 2 autorisasjon** (1 bit - 1.003 DPT_Enable)

Merk: Innstillingene og objektene er like for Forhåndsinnstilling 2 ; Kun begrepene er tilpasset.

Innstillinger	Beskrivelse	Verdi
Verdi av autorisasjon forhåndsinst. 1 ved initialisasjon	Når du initialiserer enheten etter nedlasting eller retur av bussens spenning vil verdien på Autorisering forhåndsinnstilling 1 : Være satt til 0. Være satt til 1. Være satt til inngangens verdi før oppstart.	0 1 Verdi før initialisering*

*Merk: Denne innstilling er kun synlig når **Objekt forhåndsinnstilt autorisasjon** har verdien: **Aktiv**.*

Innstillinger	Beskrivelse	Verdi
Polaritet for forhåndsinnstilling 1 objekt	Ved mottak av en verdi på objektet Autorisering forhåndsinnstilling 1 , vil forhåndsinnstilling 1 bli blokkert: Med verdien 1. Med verdien 0.	0 = Blokkert, 1 = Autorisert* 0 = Autorisert, 1 = Blokkert

*Merk: Denne innstilling er kun synlig når **Objekt forhåndsinnstilt autorisasjon** har verdien: **Aktiv**.*

* Standardverdi

Innstillinger	Beskrivelse	Verdi
Status hvis forhåndsinnstilling 1 = 0	Ved mottak av verdien 0 på objektet Forhåndsinnstilling 1 vil utgangen: Forbli uendret. Bli invertert. Bli slått PÅ. Bli slått AV. Svitsje i henhold til en sceneverdi. Svitsje til blinkende. Svitsje til den aktive tilstand før mottak av verdien 1 på Forhåndsinnstilling 1 .	Behold status* Invertere PÅ AV Scene nummer Blinking Status før forhåndsinnstilling 1 = 1

Innstillinger	Beskrivelse	Verdi
Scene når forholdsinnstilling 1 = 0	Denne innstilling definerer sceneverdien når: Forhåndsinnstilling 1 har verdien 0. Status hvis forhåndsinnstilling 1 = 0 har sceneverdien.	Scene 1 ... 64 Standardverdi: 1

Innstillinger	Beskrivelse	Verdi
Status hvis forhåndsinnstilling 1 = 1	Ved mottak av verdien 1 på objektet Forhåndsinnstilling 1 vil utgangen: Forbli uendret. Bli invertert. Bli slått PÅ. Bli slått AV. Svitsje i henhold til en sceneverdi. Svitsje til blinkende. Svitsje til den aktive tilstand før mottak av verdien 1 på Forhåndsinnstilling 1 .	Behold status* Invertere PÅ AV Scene nummer Blinking Status før forhåndsinnstilling 1 = 0

Innstillinger	Beskrivelse	Verdi
Scene når forholdsinnstilling 1 = 1	Denne innstilling definerer sceneverdien når: Forhåndsinnstilling 1 har verdien 1. Status hvis forhåndsinnstilling 1 = 1 har sceneverdien.	Scene 1 ... 64 Standardverdi: Scene 2

Innstillinger	Beskrivelse	Verdi
Varighet blink PÅ (s)	Denne innstilling definerer varigheten av stengingen på Utgangskontakt for Blinking.	5 sekunder: 5 til 240 s

Merk: Denne innstilling er kun synlig når **Status hvis forhåndsinnstilling 1 = 0** eller **Status hvis forhåndsinnstilling 1 = 1** har verdien: **Blinking**.

* Standardverdi

Innstillinger	Beskrivelse	Verdi
Varighet blink AV (s)	Denne innstilling definerer varigheten for av åpningen på Utgangskontakten for Blinking.	5 sekunder: 5 til 240 s

*Merk: Denne innstilling er kun synlig når **Status hvis forhåndsinnstilling 1 = 0** eller **Status hvis forhåndsinnstilling 1 = 1** har verdien: **Blinking**.*

Innstillinger	Beskrivelse	Verdi
Status utgang under blinking	Mens utgangen blinker vil objektet Statusindikering PÅ/AV sende: Verdien, 1 = PÅ. Verdien, 0 = AV. Vekselvis verdien 1 og 0. (Objektet gjenspeiler utgangskontaktens tilstand.)	PÅ* AV PÅ/AV

*Merk: Denne innstilling er kun synlig når **Status hvis forhåndsinnstilling 1 = 0** eller **Status hvis forhåndsinnstilling 1 = 1** har verdien: **Blinking**.*

* Standardverdi

3.8.6 Blokkering

Deltager: 1.1.1 10 kanaler PÅ/AV 4A 230V AC

Utganger 1 -10: Funksjon	Type av blokkering	Utgang blokkert
Utganger 1-10: Funksjonsvalg	Varighet blokkering	Permanent
- U1-10: Manuell betjening PÅ/AV	Polaritet blokkering 1	0 = Blokkering deaktivert, 1 = Blokkering aktivert
- U1-10: Status indikasjon PÅ/AV	Polaritet blokkering 2	0 = Blokkering deaktivert, 1 = Blokkering aktivert
Utgang 1: Funksjonsvalg	Prioritet mellom forhåndsinstilling 1 og forhåndsinstilling 2	Blokkering 1 > Blokkering 2
- U1: Blokkering	Status hvis blokkering 1	Behold status
Utgang 2: Funksjonsvalg	Status hvis blokkering 2	Behold status
Utgang 3: Funksjonsvalg	Status etter blokkering 1	Behold status
Utgang 4: Funksjonsvalg	Status etter blokkering 2	Behold status
Utgang 5: Funksjonsvalg	Objekt sperre status	Aktiv
Utgang 6: Funksjonsvalg	Polaritet	0 = Blokkering deaktivert, 1 = Blokkering aktivert
Utgang 7: Funksjonsvalg	Send	Ved status forandring og periodisk
Utgang 8: Funksjonsvalg	Timer (t)	0
Utgang 9: Funksjonsvalg	Minutter (min)	10
Utgang 10: Funksjonsvalg	Sekunder (s)	0
Informasjon		

Funksjonen Blokkering gjør det mulig å blokkere en utgang i en bestemt tilstand.

Prioritet: Manuell betjening > Tvangsstyring > **Blokkering** > Basisfunksjon.

Blokkeringen umuliggjør enhver handling inntil det sendes et signal om Opphev blokkering.

Varigheten på blokkering kan stilles inn.

Innstillinger	Beskrivelse	Verdi
Type av blokkering	<p>Blokkering-funksjonen:</p> <p>Direkte kontroll av utgangskontakten. Så lenge Blokkering er aktiv kan utgangskontakten kun styres med funksjoner av høyere prioritet.</p> <p>Er brukt som et autoriseringsobjekt. Så lenge Blokkering er aktiv kan utgangskontakten kun styres av spesielt definerte objekter.</p>	<p>Utgang blokkert*</p> <p>Blokkering objekt</p>

* Standardverdi

Innstillinger	Beskrivelse	Verdi
Varighet blokkering	<p>Varigheten på funksjonen Blokkering</p> <p>Er ikke tidsbegrenset, blokkering er aktiv fram til den mottar signal om stopp på Blokkering 1.</p> <p>Er aktiv for en bestemt tid, ved slutten av tidsinnstillingen kan utgangen igjen styres.</p>	<p>Permanent*</p> <p>Tidsbegrenset</p>

Innstillinger	Beskrivelse	Verdi
Timer (t)	Denne innstilling definerer varigheten på funksjonen Blokkering.	0 timer: 0 til 23 t
Minutter (min)		15 minutter: 0 til 59 min
Sekunder (s)		0 sekunder: 0 til 59 s

Merk: Den korteste mulige tidsinnstilling er 1 sekund.

*Merk: Denne innstilling er kun synlig når **Varighet blokkering** har verdien: **Tidsbegrenset**.*

Innstillinger	Beskrivelse	Verdi
Polaritet blokkering 1	<p>Ved mottak av en verdi på Blokkering 1 blir blokkeringen:</p> <p>Med verdien 1. Deaktivert med verdien 0.</p> <p>Med verdien 0. Deaktivert med verdien 1.</p>	<p>0 = Blokkering inaktiv, 1 = Blokkering aktiv*</p> <p>0 = Blokkering aktiv, 1 = Blokkering inaktiv</p>

Merk: Innstillingen og objektene er like for Blokkering 2 ; Kun begrepene er tilpasset.

Innstillinger	Beskrivelse	Verdi
Prioritet mellom forhåndsinnstilling 1 og forhåndsinnstilling 2	<p>Prioriteten mellom Blokkering 1 og 2 er som følger:</p> <p>Blokkering 1 prioritert fremfor Blokkering 2.</p> <p>Blokkering 2 prioritert fremfor Blokkering 1.</p> <p>Blokkering 1 og Blokkering 2 har samme prioritet.</p>	<p>Blokkering 1 > Blokkering 2*</p> <p>Blokkering 1 < Blokkering 2</p> <p>Blokkering 1 = Blokkering 2</p>

*Merk: Denne innstilling er kun synlig når **Blokkering** har verdien: **Aktiv med 2 blokkering objekter**.*

Merk: Prioriteten for Blokkering fungerer likt uansett type av blokkering (Utgang blokkert eller Objekt blokkert).

* Standardverdi

**Hvordan fungerer prioritering?:
Hvis Blokkering 1 > Blokkering 2**

Funksjon Blokkering aktiv	Aktiveringsbestemmelse Blokkering 1	Aktiveringsbestemmelse Blokkering 2
Ingen	Blokkering 1 er aktiv	Blokkering 2 er aktiv
Blokkering 1	Blokkering 1 forblir aktiv	Til tross for aktiveringsbestemmelsen for Blokkering 2, vil Blokkering 1 forbli aktiv
Blokkering 2	Blokkering 1 er aktiv	Blokkering 2 forblir aktiv

Hvis Blokkering 1 = Blokkering 2

Funksjon Blokkering aktiv	Aktiveringsbestemmelse Blokkering 1	Aktiveringsbestemmelse Blokkering 2
Ingen	Blokkering 1 er aktiv	Blokkering 2 er aktiv
Blokkering 1	Blokkering 1 forblir aktiv	Blokkering 2 er aktiv
Blokkering 2	Blokkering 1 er aktiv	Blokkering 2 forblir aktiv

Hvis Blokkering 1 < Blokkering 2

Funksjon Blokkering aktiv	Aktiveringsbestemmelse Blokkering 1	Aktiveringsbestemmelse Blokkering 2
Ingen	Blokkering 1 er aktiv	Blokkering 2 er aktiv
Blokkering 1	Blokkering 1 forblir aktiv	Blokkering 2 er aktiv
Blokkering 2	Til tross for aktiveringsbestemmelsen for Blokkering 1, vil Blokkering 2 forbli aktiv	Blokkering 2 forblir aktiv

Innstillinger	Beskrivelse	Verdi
Status hvis blokkering 1	Når Type av blokkering har verdien Utgang blokkert når blokkering aktiveres vil utgangen: Forbli uendret. Bryter til motsatt tilstand. Bli slått PÅ. Bli slått AV.	Behold status* Invertere PÅ AV

Merk: Innstillingen og objektene er like for Blokkering 2 ; Kun begrepene er tilpasset.

Blokkering 1 autorisasjons objekt:

Følgende parametre benyttes for å velge de objekter som kan styre utgangen til tross for at Blokkering er aktivert.

*Merk: Disse innstillingene er kun synlige når **Type blokkering** har verdien: **Blokkering objekt**.*

* Standardverdi

Innstillinger	Berørte objekter	Verdi
PÅ/AV	PÅ/AV	Ja Nei*
Scene	Scene	Ja Nei*
Timer	Timer	Ja Nei*
Veksle mellom timer PÅ/AV	Veksle mellom timer PÅ/AV	Ja Nei*
Tidsbegrenset bryter	Objekt Tidsbegrenset bryter	Ja Nei*
Forhåndsinnstilling 1	Forhåndsinnstilling 1	Ja Nei*
Forhåndsinnstilling 2	Forhåndsinnstilling 2	Ja Nei*

Merk: Innstillingen og objektene er like for Blokkering 2 ; Kun begrepene er tilpasset.

Innstillinger	Beskrivelse	Verdi
Status etter blokkering 1	Når Type blokkering har verdien Utgang blokkert når blokkering blir deaktivert vil utgangen: Forbli uendret. Bryter til motsatt tilstand. Bli slått PÅ. Bli slått AV. Settes tilbake til gjeldende tilstand før blokkeringen.	Behold status* Invertere PÅ AV Status før blokkering 1

Merk: Bruken av denne parameteren avhenger av andre aktive funksjoners prioritet. Hvis en funksjon med høyere prioritet er aktiv vil denne parameteren ikke bli utført. Dersom to funksjoner med samme prioritet er aktive vil parameteren for den siste deaktiverte funksjonen bli utført.

Merk: Innstillingen og objektene er like for Blokkering 2 ; Kun begrepene er tilpasset.

Innstillinger	Beskrivelse	Verdi
Objekt sperre status	Statusindikering blokkering er skjult. Statusindikering blokkering vises.	Inaktiv* Aktiv

* Standardverdi

- Kommunikasjonsobjekter:
- 13 - **Utgang 1 - Statusindikering blokkering** (1 bit - 1.011 DPT_State)
 - 33 - **Utgang 2 - Statusindikering blokkering** (1 bit - 1.011 DPT_State)
 - 53 - **Utgang 3 - Statusindikering blokkering** (1 bit - 1.011 DPT_State)
 - 73 - **Utgang 4 - Statusindikering blokkering** (1 bit - 1.011 DPT_State)
 - 93 - **Utgang 5 - Statusindikering blokkering** (1 bit - 1.011 DPT_State)
 - 113 - **Utgang 6 - Statusindikering blokkering** (1 bit - 1.011 DPT_State)
 - 133 - **Utgang 7 - Statusindikering blokkering** (1 bit - 1.011 DPT_State)
 - 153 - **Utgang 8 - Statusindikering blokkering** (1 bit - 1.011 DPT_State)
 - 173 - **Utgang 9 - Statusindikering blokkering** (1 bit - 1.011 DPT_State)
 - 193 - **Utgang 10 - Statusindikering blokkering** (1 bit - 1.011 DPT_State)

Innstillinger	Beskrivelse	Verdi
Polaritet	Statusindikering blokkering sender: 0 når blokkering deaktiveres. 1 når blokkering aktiveres. 0 når blokkering aktiveres. 1 når blokkering deaktiveres.	0 = Blokkering inaktiv, 1 = Blokkering aktiv* 0 = Blokkering aktiv, 1 = Blokkering inaktiv

Innstillinger	Beskrivelse	Verdi
Send	Statusindikering blokkering er sendt: Når blokkering blir aktivert og deaktivert. Periodisk i henhold til justerbar varighet. Når blokkering blir aktivert og deaktivert, og periodisk iht justerbar varighet.	Ved status forandring* Syklisk Ved status forandring og periodisk

*Merk: Denne innstilling er kun synlig når **Status blokkering** har verdien: **Aktiv**.*

Innstillinger	Beskrivelse	Verdi
Timer (t)	Denne innstilling bestemmer tidsintervallene mellom hver sending av Statusindikering blokkering .	0 timer: 0 til 23 t
Minutter (min)		10 minutter: 0 til 59 min
Sekunder (s)		0 sekunder: 0 til 59 s

Merk: Den korteste mulige tidsinnstilling er 1 sekund.

*Merk: Denne innstilling er kun synlig når **Send** har verdien: **Syklisk** eller **Ved status forandring og periodisk**.*

* Standardverdi

3.8.7 Tvangsstyring

Deltager: 1.1.1 10 kanaler PÅ/AV 4A 230V AC

Utganger 1 -10: Funksjon

Utganger 1-10: Funksjonsvalg

- U1-10: Manuell betjening PÅ/AV
- U1-10: Status indikasjon PÅ/AV

Utgang 1: Funksjonsvalg

- U1: Tvangsstyring

Utgang 2: Funksjonsvalg

Utgang 3: Funksjonsvalg

Utgang 4: Funksjonsvalg

Utgang 5: Funksjonsvalg

Utgang 6: Funksjonsvalg

Utgang 7: Funksjonsvalg

Utgang 8: Funksjonsvalg

Utgang 9: Funksjonsvalg

Utgang 10: Funksjonsvalg

Informasjon

Objekt tvangsstyring status: Aktiv

Polaritet: 0 = Ikke tvang, 1 = Tvang

Send: Ved status forandring og periodisk

Timer (t): 0

Minutter (min): 10

Sekunder (s): 0

Status etter tvangsstyring: Behold status

Funksjonen Tvangsstyring gjør det mulig å tvinge en utgang til en forhåndsdefinert tilstand.

Prioritet: Manuell betjening > **Tvangsstyring** > Blokkering > Basisfunksjon.

Ingen annen styring utføres så lenge Tvangsstyring er aktiv. Kun en kansellering av Tvangsstyring åpner igjen for andre kommandoer.

Innstillinger	Beskrivelse	Verdi
Objekt tvangsstyring status	Statusindikering tvangsstyring og tilhørende innstillinger er skjult. Statusindikering tvangsstyring og tilhørende innstillinger vises.	Inaktiv* Aktiv

Kommunikasjonsobjekter:

- 15 - **Utgang 1 - Statusindikering tvangsstyring** (1 bit - 1.011 DPT_State)
- 35 - **Utgang 2 - Statusindikering tvangsstyring** (1 bit - 1.011 DPT_State)
- 55 - **Utgang 3 - Statusindikering tvangsstyring** (1 bit - 1.011 DPT_State)
- 75 - **Utgang 4 - Statusindikering tvangsstyring** (1 bit - 1.011 DPT_State)
- 95 - **Utgang 5 - Statusindikering tvangsstyring** (1 bit - 1.011 DPT_State)
- 115 - **Utgang 6 - Statusindikering tvangsstyring** (1 bit - 1.011 DPT_State)
- 135 - **Utgang 7 - Statusindikering tvangsstyring** (1 bit - 1.011 DPT_State)
- 155 - **Utgang 8 - Statusindikering tvangsstyring** (1 bit - 1.011 DPT_State)
- 175 - **Utgang 9 - Statusindikering tvangsstyring** (1 bit - 1.011 DPT_State)
- 195 - **Utgang 10 - Statusindikering tvangsstyring** (1 bit - 1.011 DPT_State)

Innstillinger	Beskrivelse	Verdi
Polaritet	Statusindikering tvangsstyring sender: 0 når Tvangsstyring deaktiveres. 1 når Tvangsstyring aktiveres. 0 når Tvangsstyring aktiveres. 1 når Tvangsstyring deaktiveres.	0 = Ikke tvunget, 1 = Tvunget* 0 = Tvunget, 1 = Ikke tvunget

*Merk: Denne innstilling er kun synlig når **Objekt tvangsstyring status** har verdien: **Aktiv**.*

* Standardverdi

Innstillinger	Beskrivelse	Verdi
Send	<p>Statusindikering tvangsstyring er sendt:</p> <p>Ved både aktivering og deaktivering av Tvangsstyring.</p> <p>Periodisk i henhold til justerbar varighet.</p> <p>Ved både aktivering og deaktivering av Tvangsstyring, samt periodisk iht justerbar varighet.</p>	<p>Ved status forandring*</p> <p>Syklisk</p> <p>Ved status forandring og periodisk</p>

Merk: Denne innstilling er kun synlig når **Objekt tvangsstyring status** har verdien: **Aktiv**.

Innstillinger	Beskrivelse	Verdi
Timer (t)	Denne innstilling bestemmer tidsintervallene mellom hver sending av Statusindikering tvangstyring .	0 timer: 0 til 23 t
Minutter (min)		10 minutter: 0 til 59 min
Sekunder (s)		0 sekunder: 0 til 59 s

Merk: Den korteste mulige tidsinnstilling er 1 sekund.

Merk: Denne innstilling er kun synlig når **Send** har verdien: **Syklisk** eller **Ved status forandring og periodisk**.

Innstillinger	Beskrivelse	Verdi
Status etter tvangsstyring	<p>Ved slutten av Tvangsstyring vil utgangen:</p> <p>Forbli uendret.</p> <p>Bryter til motsatt tilstand.</p> <p>Bli slått PÅ.</p> <p>Bli slått AV.</p> <p>Settes tilbake til gjeldende tilstand som før Tvangsstyring.</p> <p>Svitsje til den tilstand som hadde vært naturlig dersom ingen tvangsstyring hadde skjedd, tatt hensyn til andre aktive kommunikasjonsobjekter.</p>	<p>Behold status*</p> <p>Invertere</p> <p>PÅ</p> <p>AV</p> <p>Status før tvangsstyring</p> <p>Teoretisk status uten tvangsstyring</p>

Merk: Bruken av denne parameteren avhenger av andre aktive funksjoners prioritet. Hvis en funksjon med høyere prioritet er aktiv vil denne parameteren ikke bli utført. Dersom to funksjoner med samme prioritet er aktive vil parameteren for den siste deaktiverte funksjonen bli utført.

* Standardverdi

3.8.8 Timeteller

Funksjonen Timeteller gjør det mulig å beregne hvor lenge en utgang har stått i PÅ eller AV. Settpunkt tellerverdi av timer kan programmeres eller endres via et objekt.

Deltager: 1.1.1 10 kanaler PÅ/AV 4A 230V AC

Utganger 1 -10: Funksjon	Status timeteller	Stengt
Utganger 1-10: Funksjonsvalg	Timetellerretning	Økning
- U1-10: Manuell betjening PÅ/AV	Timeteller settpunkt	10000
- U1-10: Status indikasjon PÅ/AV	Telleseppunk justerbart via objeky	Inaktiv
Utgang 1: Funksjonsvalg	Send timeteller verdi	Ved status forandring og periodisk
- U1: Timeteller	Verdi intervall (t)	100
Utgang 2: Funksjonsvalg	Tid syklisk sending (t)	1
Utgang 3: Funksjonsvalg	Tid syklisk sending (min)	0
Utgang 4: Funksjonsvalg	Tid syklisk sending (s)	0
Utgang 5: Funksjonsvalg	Send når telleseppunkt er nådd	Syklisk
Utgang 6: Funksjonsvalg	Tid syklisk sending (t)	1
Utgang 7: Funksjonsvalg	Tid syklisk sending (min)	0
Utgang 8: Funksjonsvalg	Tid syklisk sending (s)	0
Utgang 9: Funksjonsvalg		
Utgang 10: Funksjonsvalg		
Informasjon		

Innstillinger	Beskrivelse	Verdi
Status timeteller	Timeteller virker når: Utgangskontakt er stengt. Utgangskontakt er åpnet.	Stengt* Åpnet

Innstillinger	Beskrivelse	Verdi
Timetellerretning	Timetelleren teller: Oppover. Nedover.	Økning* Nedtelling

* Standardverdi

Økning:

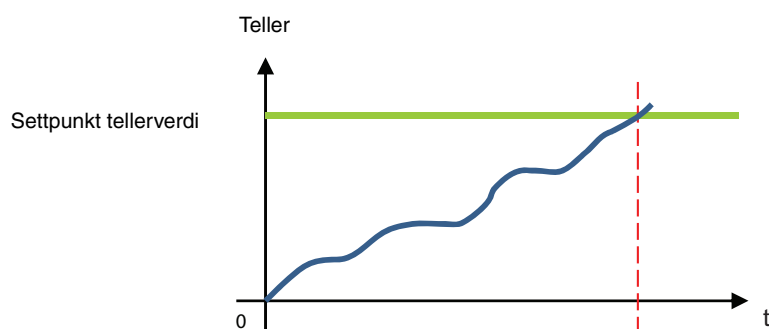

Telleren starter fra verdien 0 og øker. Når Settpunkt tellerverdi (objektet **Timeteller settpunkt**) er nådd vil objektet **Settpunkt timeteller oppnådd** bli satt til 1 og sendt på bussen.

Nedtelling:

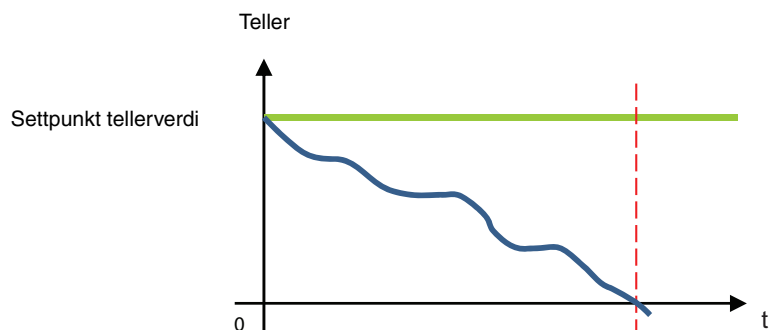

Telleren starter fra Settpunkt tellerverdi (objekt **Timeteller settpunkt**) og teller nedover. Når telleren er på 0 vil objektet **Timeteller settpunkt oppnådd** settes til 1 og bli sendt til bussen.

Innstillinger	Beskrivelse	Verdi
Timeteller settpunkt	Denne innstilling definerer settpunktet for timetelleren (driftstimer).	1 ... 10000* ... 65535

Dersom telleren teller oppover vil tellerens startverdi være 0 for å komme opp til settpunktet.

Dersom telleren teller nedover vil tellerens startverdi være settpunktet for å komme ned til verdien 0.

Innstillinger	Beskrivelse	Verdi
Tellestopp justerbart via objekty	Timeteller settpunkt er skjult. Timeteller settpunkt vises. Verdien kan endres av KNX bussen.	Inaktiv* Aktiv

* Standardverdi

- Kommunikasjonsobjekter:
- 19 - Utgang 1 - Timeteller settpunkt** (2 byte - 7.001 DPT_16_bit_Counter)
 - 39 - Utgang 2 - Timeteller settpunkt** (2 byte - 7.001 DPT_16_bit_Counter)
 - 59 - Utgang 3 - Timeteller settpunkt** (2 byte - 7.001 DPT_16_bit_Counter)
 - 79 - Utgang 4 - Timeteller settpunkt** (2 byte - 7.001 DPT_16_bit_Counter)
 - 99 - Utgang 5 - Timeteller settpunkt** (2 byte - 7.001 DPT_16_bit_Counter)
 - 119 - Utgang 6 - Timeteller settpunkt** (2 byte - 7.001 DPT_16_bit_Counter)
 - 139 - Utgang 7 - Timeteller settpunkt** (2 byte - 7.001 DPT_16_bit_Counter)
 - 159 - Utgang 8 - Timeteller settpunkt** (2 byte - 7.001 DPT_16_bit_Counter)
 - 179 - Utgang 9 - Timeteller settpunkt** (2 byte - 7.001 DPT_16_bit_Counter)
 - 199 - Utgang 10 - Timeteller settpunkt** (2 byte - 7.001 DPT_16_bit_Counter)

Innstillinger	Beskrivelse	Verdi
Send timeteller verdi	Timeteller settpunkt er sendt: Ved hver endring. Periodisk i henhold til justerbar varighet. Ved hver endring samt periodisk i henhold til en justerbar varighet.	Ved status forandring* Syklisk Ved status forandring og periodisk

Innstillinger	Beskrivelse	Verdi
Verdi intervall (t)	Denne innstilling definerer intervallene (i timer) for hvor ofte objektet Timeteller settpunkt skal sende.	1 ... 100* ... 65535 (timer)

*Merk: Hvis intervallene er 200 timer vil objektet **Timeteller settpunkt** bli sendt hver gang den har nådd 200 timer.*

*Merk: Denne innstilling er kun synlig når **Send timeteller verdi** har verdien: **Syklisk** eller **Ved status forandring og periodisk**.*

Innstillinger	Beskrivelse	Verdi
Tid syklisk sending	Denne innstilling definerer tidsintervallene mellom hver sending fra Timeteller settpunkt .	1 timer: 0 til 23 t 0 minutter: 0 til 59 min 0 sekunder: 0 til 59 s

Merk: Den korteste mulige tidsinnstilling er 1 sekund.

*Merk: Denne innstilling er kun synlig når **Send timeteller verdi** har verdien: **Syklisk** eller **Ved status forandring og periodisk**.*

Innstillinger	Beskrivelse	Verdi
Send når telle-settpunkt er nådd	Timeteller settpunkt oppnådd er sendt: Når Settpunkt tellerverdi er oppnådd. Periodisk i henhold til justerbar varighet. Når Settpunkt tellerverdi er oppnådd, og periodisk iht justerbar varighet.	Ved status forandring Syklisk* Ved status forandring og periodisk

* Standardverdi

Innstillinger	Beskrivelse	Verdi
Tid syklisk sending	Denne innstilling bestemmer tidsintervallene mellom hver sending fra Timeteller settpunkt oppnådd .	1 timer: 0 til 23 t 0 minutter: 0 til 59 min 0 sekunder: 0 til 59 s

Merk: Den korteste mulige tidsinnstilling er 1 sekund.

*Merk: Denne innstilling er kun synlig når **Send når settpunkt er oppnådd** har verdien: **Syklisk** eller **Ved status forandring og periodisk**.*

3.9 Funksjoner på utganger persienner/markiser

Posisjonering av horisontale lameller

Aktuatorer med persiennemotorer med 2 grensebrytere gjør det mulig å innta en gitt posisjon for solskjerming via en justering angitt i prosent. Den øvre grensebryter (solskjerming helt oppe) styres via verdien 0% eller angitt som en tilstand.

Solbeskyttelse (lameller) helt oppe (Øvre grense: 0%)

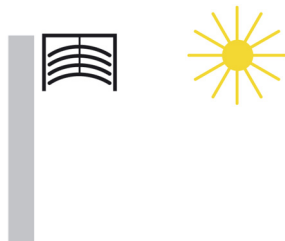

Objekt: Posisjon i %

Hvis lav posisjon er forespurt er dette data som sendes til aktuatoren for posisjon solskjerming 100% eller når nedre grense er nådd (Solskjerming helt senket). Det er signalisert ved hjelp av denne verdi. Hvis en persienne senkes fra den øverste stilling vil lamellene vippe først i en nesten loddrett stilling og solskjermingen senkes inntil den nedre endeposisjon med lukkede lameller. Hvis persienne befinner seg i den nedre posisjon og at lamellene er fullt lukket, er stillingen av lamellene definert som vertikal og lik 100%. Normalt vil lameller som er helt lukket ikke vise en perfekt vertikal posisjon ($\alpha = 180^\circ$), men har en liten vinkel ift vertikalen.

Solskjerming og lameller lukket (Nedre posisjon: 100%, Posisjon lameller: 100%)

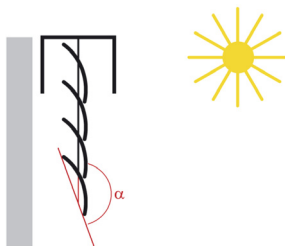

Objekt: Posisjon i %

Fra sin vertikale stilling (helt lukket, 100%) kan lamellene stilles til den horisontale stilling (helt åpen, 0% eller $= 90^\circ$) Her vil motoren som brukes avgjøre om endringen kan gjøres jevnt gjennom mange små justeringer eller om endringen må gjøres gjennom noen få trinn (Samme som med standard motorer).

Lameller i horisontal posisjon (0%, $\alpha = 90^\circ$)

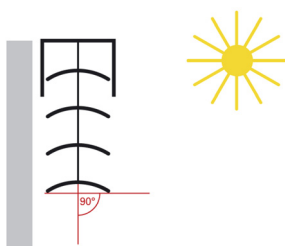

Objekt: Lamellvinkel i %

Med standard persienner kan lamellstilling fra det horisontale bli endret tidligere, inntil ønsket lamellstilling er oppnådd og heisingen av persiennen kan begynne. På dette tidspunktet danner lamellene en vinkel på mellom 0° og 90° med vertikalen.

Lamellenes posisjon ved begynnelsen av heving (OPP)

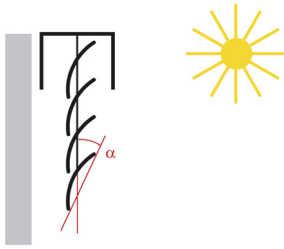

Objekt: Lamellvinkel i %

Posisjonering av vertikale lameller

Dersom det er installert innvendig sol- eller innsynsskjerming med vertikale motordrevne lameller er den stilling hvor lamellene er helt åpne bestemt eller vist som posisjon 0%. Lamellene danner da en vinkel på 90° fra utgangspunktet, gående fra skjerming helt åpen til skjerming helt lukket.

Vertikale lameller helt åpen (Posisjon lameller 0%)



Objekt: Lamellvinkel i %

Hvis lamellene er helt lukket er posisjonen bestemt eller vist som lamellstilling 100%. Det gjelder posisjonen som skjermingen har inntatt foran vinduet i forhold til den laterale grenseposisjon. Vinkelen som lamellene danner er svakt > 0°.

Vertikale lamellgardiner helt stengt (Posisjon lameller 100%)

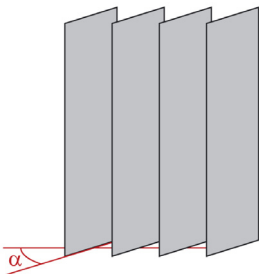

Objekt: Lamellvinkel i %

Dersom solskjermingen settes tilbake til den opprinnelige stilling (dvs åpen) vil lamellgardinene innta en posisjon som er litt mindre enn 180°.

Vertikale lameller i starten av åpningsoperasjonen

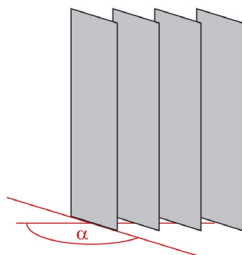

3.9.1 Funksjonsvalg

Disse innstillinger er tilgjengelige for hver utgang individuelt (Par).

Deltager: 1.1.1 10 kanaler PÅ/AV 4A 230V AC

Utganger 1 -10: Funksjon	Driftsmodus utgang 1	markise og persienne
Utganger 1-10: Funksjonsvalg	Kjøretid øvre grense (min)	2
- U1-10: Manuell betjening PÅ/AV	Kjøretid øvre grense (s)	0
- U1-10: Status indikasjon PÅ/AV	Kjøretid nedre grense (min)	2
Utganger 1-2: Funksjonsvalg	Kjøretid nedre grense (s)	0
Utgang 3: Funksjonsvalg	Pause på retningsendring (ms)	600
Utgang 4: Funksjonsvalg	Tid lamell trin (ms)	150
Utgang 5: Funksjonsvalg	Antall lamelltrinn	12
Utgang 6: Funksjonsvalg	Sikkert ned	Inaktiv
Utgang 7: Funksjonsvalg	Manuell betjening aktiv for utgang 1	Ja
Utgang 8: Funksjonsvalg	Statusindikering	Ja
Utgang 9: Funksjonsvalg	Statusindikasjon i %	Aktiv
Utgang 10: Funksjonsvalg	Statusindikasjon lamelltrinn i %	Aktiv
Informasjon	Statusindikasjon øvre posisjon nådd	Inaktiv
	Statusindikasjon nedre posisjon nådd	Inaktiv
	Scene	Inaktiv
	Blokking	Inaktiv
	Forhåndsinnstilling	Inaktiv
	Tvangsstyring	Inaktiv
	Alarm	Inaktiv
	Solbeskyttelse	Inaktiv

Innstillinger	Beskrivelse	Verdi
Driftsmodus utgang x	Denne parameteren definerer type lukking for de aktuelle utganger. En funksjon av type persienne og markise gir tilgang til flere parametere for å kontrollere vinkelen på lamellene.	markise* markise og persienne

x = 1 til 8

Merk: Disse objekter er alltid synlige.

* Standardverdi

Kommunikasjonsobjekter:	0 - Utganger 1-2 - OPP/Ned (Lang trykk) (1 bit - 1.008 DPT_UpDown)
	40 - Utganger 3-4 - OPP/Ned (Lang trykk) (1 bit - 1.008 DPT_UpDown)
	80 - Utganger 5-6 - OPP/Ned (Lang trykk) (1 bit - 1.008 DPT_UpDown)
	120 - Utganger 7-8 - OPP/Ned (Lang trykk) (1 bit - 1.008 DPT_UpDown)
	160 - Utganger 9-10 - OPP/Ned (Lang trykk) (1 bit - 1.008 DPT_UpDown)
	1 - Utganger 1-2 - Lamell trinn/stopp komando (Kort trykk) (1 bit - 1.007 DPT_Step)
	41 - Utganger 3-4 - Lamell trinn/stopp komando (Kort trykk) (1 bit - 1.007 DPT_Step)
	81 - Utganger 5-6 - Lamell trinn/stopp komando (Kort trykk) (1 bit - 1.007 DPT_Step)
	121 - Utganger 7-8 - Lamell trinn/stopp komando (Kort trykk) (1 bit - 1.007 DPT_Step)
	161 - Utganger 9-10 - Lamell trinn/stopp komando (Kort trykk) (1 bit - 1.007 DPT_Step)
	2 - Utganger 1-2 - Posisjon i % (1 byte - 5.001 DPT_Scaling)
	42 - Utganger 3-4 - Posisjon i % (1 byte - 5.001 DPT_Scaling)
	82 - Utganger 5-6 - Posisjon i % (1 byte - 5.001 DPT_Scaling)
	122 - Utganger 7-8 - Posisjon i % (1 byte - 5.001 DPT_Scaling)
	162 - Utganger 9-10 - Posisjon i % (1 byte - 5.001 DPT_Scaling)

Merk: Disse objektene er kun synlige når **Driftsmodus utgang x** har verdien: **markise og persienne**.

Kommunikasjonsobjekter:	3 - Utganger 1-2 - Lamellvinkel (0-100%) (1 byte - 5.001 DPT_Scaling)
	43 - Utganger 3-4 - Lamellvinkel (0-100%) (1 byte - 5.001 DPT_Scaling)
	83 - Utganger 5-6 - Lamellvinkel (0-100%) (1 byte - 5.001 DPT_Scaling)
	123 - Utganger 7-8 - Lamellvinkel (0-100%) (1 byte - 5.001 DPT_Scaling)
	163 - Utganger 9-10 - Lamellvinkel (0-100%) (1 byte - 5.001 DPT_Scaling)

Innstillinger	Beskrivelse	Verdi
Kjøretid øvre grense	Denne parameteren definerer hvor lenge kontakten skal være lukket for full heving.	2 minutter: 0 til 59 min 0 sekunder: 0 til 59 s

Merk: Den korteste mulige tidsinnstilling er 1 sekund.

Innstillinger	Beskrivelse	Verdi
Kjøretid nedre grense	Denne parameteren definerer hvor lenge kontakten skal være lukket for full senking.	2 minutter: 0 til 59 min 0 sekunder: 0 til 59 s

Merk: Den korteste mulige tidsinnstilling er 1 sekund.

Innstillinger	Beskrivelse	Verdi
Pause på retningsendring (ms)	Denne parameter angir hvor lenge persiennen eller markisen skal stå stille før endring av retningen. Under denne pausen er begge 2 utganger åpne.	300 ... 600* ... 10000 ms

* Standardverdi

Innstillinger	Beskrivelse	Verdi
Tid lamell trin (ms)	Denne parameter angir hvor lenge kontaktene skal være lukket for å oppnå grunnleggende skråstilling på lamellene.	50 ... 150* ... 10000 ms

Merk: Disse objektene er kun synlige når **Driftsmodus utgang x** har verdien: **markise og persienne**.

Innstillinger	Beskrivelse	Verdi
Antall lamelltrinn	Denne parameteren definerer Antall lamelltrinn for å bevege seg fra stillingen hellende nedover mot stilling hellende oppover.	1 ... 12* ... 60

Merk: Før du setter **Antall lamelltrinn** er det meget viktig å definere hvor lenge kontaktene skal være lukket for å oppnå grunnleggende skråstilling på lamellene.

Merk: Disse objektene er kun synlige når **Driftsmodus utgang x** har verdien: **markise og persienne**.

Innstillinger	Beskrivelse	Verdi
Sikkert ned	I manuell betjening holdes kontakten for senking så lenge trykkknappen holdes inne.	Inaktiv* Aktiv

Merk: Denne funksjonen brukes vanligvis til å styre en bassengbeskyttelse, og hvor trykkknappen av sikkerhetsmessige grunner må holdes inne.

Innstillinger	Beskrivelse	Verdi
Manuell betjening aktiv for utgang X	Denne parameteren gjør det mulig å velge Manuell betjening for utgangen.	Ja* Nei

X = 1 til 8

Innstillinger	Beskrivelse	Verdi
Statusindikering	Denne parameteren gjør det mulig å vise Statusindikering på gjeldende utgang.	Ja* Nei

Innstillinger	Beskrivelse	Verdi
Statusindikasjon i %	Denne parameteren låser opp Posisjon status i % .	Inaktiv* Aktiv

Kommunikasjonsobjekter:

- 4 - Utganger 1-2 - Posisjon status i %** (1 byte - 5.001 DPT_Scaling)
- 44 - Utganger 3-4 - Posisjon status i %** (1 byte - 5.001 DPT_Scaling)
- 84 - Utganger 5-6 - Posisjon status i %** (1 byte - 5.001 DPT_Scaling)
- 124 - Utganger 7-8 - Posisjon status i %** (1 byte - 5.001 DPT_Scaling)
- 164 - Utganger 9-10 - Posisjon status i %** (1 byte - 5.001 DPT_Scaling)

* Standardverdi

Innstillinger	Beskrivelse	Verdi
Statusindikasjon lamelltrinn i %	Denne parameter låser opp Status lamellposisjon i % .	Inaktiv* Aktiv

Merk: Denne parameteren er kun synlig når **Driftsmodus utgang x** har verdien: **markise og persienne**.

Kommunikasjonsobjekter:

- 5 - Utganger 1-2 - Status lamellposisjon i % (1 byte - 5.001 DPT_Scaling)
- 45 - Utganger 3-4 - Status lamellposisjon i % (1 byte - 5.001 DPT_Scaling)
- 85 - Utganger 5-6 - Status lamellposisjon i % (1 byte - 5.001 DPT_Scaling)
- 125 - Utganger 7-8 - Status lamellposisjon i % (1 byte - 5.001 DPT_Scaling)
- 165 - Utganger 9-10 - Status lamellposisjon i % (1 byte - 5.001 DPT_Scaling)

Innstillinger	Beskrivelse	Verdi
Statusindikasjon øvre posisjon nådd	Denne parameteren låser opp Øverste posisjon nådd .	Inaktiv* Aktiv

Kommunikasjonsobjekter:

- 6 - Utganger 1-2 - Øverste posisjon nådd (1 bit - 1.002 DPT_Bool)
- 46 - Utganger 3-4 - Øverste posisjon nådd (1 bit - 1.002 DPT_Bool)
- 86 - Utganger 5-6 - Øverste posisjon nådd (1 bit - 1.002 DPT_Bool)
- 126 - Utganger 7-8 - Øverste posisjon nådd (1 bit - 1.002 DPT_Bool)
- 166 - Utganger 9-10 - Øverste posisjon nådd (1 bit - 1.002 DPT_Bool)

Innstillinger	Beskrivelse	Verdi
Statusindikasjon nedre posisjon nådd	Denne parameteren låser opp Laveste posisjon nådd .	Inaktiv* Aktiv

Kommunikasjonsobjekter:

- 7 - Utganger 1-2 - Laveste posisjon nådd (1 bit - 1.002 DPT_Bool)
- 47 - Utganger 3-4 - Laveste posisjon nådd (1 bit - 1.002 DPT_Bool)
- 87 - Utganger 5-6 - Laveste posisjon nådd (1 bit - 1.002 DPT_Bool)
- 127 - Utganger 7-8 - Laveste posisjon nådd (1 bit - 1.002 DPT_Bool)
- 167 - Utganger 9-10 - Laveste posisjon nådd (1 bit - 1.002 DPT_Bool)

Innstillinger	Beskrivelse	Verdi
Scene	Fliken Scene og alle andre innstillinger til funksjonen er: Skjult. Synlige.	Inaktiv* Aktiv

* Standardverdi

- Kommunikasjonsobjekter:
- 8 - Utganger 1-2 - Scene** (1 byte - 17.001 DPT_SceneNumber)
 - 48 - Utganger 3-4 - Scene** (1 byte - 17.001 DPT_SceneNumber)
 - 88 - Utganger 5-6 - Scene** (1 byte - 17.001 DPT_SceneNumber)
 - 128 - Utganger 7-8 - Scene** (1 byte - 17.001 DPT_SceneNumber)
 - 168 - Utganger 9-10 - Scene** (1 byte - 17.001 DPT_SceneNumber)

For å konfigurere, se kapittel: [Scene markise](#).

Innstillinger	Beskrivelse	Verdi
Blokkering	Fliken Blokkering og alle andre innstillinger til funksjonen er: Skjult. Synlige for 1 Blokkering objekt. Synlige for 2 Blokkering objekter.	Inaktiv* 1 blokkering objekt 2 blokkering objekt

- Kommunikasjonsenheter
Blokkering 1
- 13 - Utganger 1-2 - Blokkering 1** (1 bit - 1.003 DPT_Enable)
 - 53 - Utganger 3-4 - Blokkering 1** (1 bit - 1.003 DPT_Enable)
 - 93 - Utganger 5-6 - Blokkering 1** (1 bit - 1.003 DPT_Enable)
 - 133 - Utganger 7-8 - Blokkering 1** (1 bit - 1.003 DPT_Enable)
 - 173 - Utganger 9-10 - Blokkering 1** (1 bit - 1.003 DPT_Enable)

- Kommunikasjonsenheter
Blokkering 2
- 14 - Utganger 1-2 - Blokkering 2** (1 bit - 1.003 DPT_Enable)
 - 54 - Utganger 3-4 - Blokkering 2** (1 bit - 1.003 DPT_Enable)
 - 94 - Utganger 5-6 - Blokkering 2** (1 bit - 1.003 DPT_Enable)
 - 134 - Utganger 7-8 - Blokkering 2** (1 bit - 1.003 DPT_Enable)
 - 174 - Utganger 9-10 - Blokkering 2** (1 bit - 1.003 DPT_Enable)

For å konfigurere, se kapittel: [Blokkering markise](#).

Innstillinger	Beskrivelse	Verdi
Forhåndsinnstilling	Fliken Forhåndsinnstilling og alle andre innstillinger til funksjonen er: Skjult. Synlige for 1 forhåndsinnstilt objekt. Synlige for 2 forhåndsinnstilte objekter.	Inaktiv* Aktiv med 1 forhåndsinnstilling objekt Aktiv med 2 forhåndsinnstilling objekter

Merk: Enhver verdiendring av denne parameter vil slette tilknyttede innstillinger og gruppeadresser.

* Standardverdi

Kommunikasjonsenheter
Forhåndsinnstilling 1

- [9 - Utganger 1-2 - Forhåndsinnstilling 1](#) (1 bit - 1.022 DPT_Scene_AB)
- [49 - Utganger 3-4 - Forhåndsinnstilling 1](#) (1 bit - 1.022 DPT_Scene_AB)
- [89 - Utganger 5-6 - Forhåndsinnstilling 1](#) (1 bit - 1.022 DPT_Scene_AB)
- [129 - Utganger 7-8 - Forhåndsinnstilling 1](#) (1 bit - 1.022 DPT_Scene_AB)
- [169 - Utganger 9-10 - Forhåndsinnstilling 1](#) (1 bit - 1.022 DPT_Scene_AB)

Kommunikasjonsenheter
Forhåndsinnstilling 2

- [10 - Utganger 1-2 - Forhåndsinnstilling 2](#) (1 bit - 1.022 DPT_Scene_AB)
- [50 - Utganger 3-4 - Forhåndsinnstilling 2](#) (1 bit - 1.022 DPT_Scene_AB)
- [90 - Utganger 5-6 - Forhåndsinnstilling 2](#) (1 bit - 1.022 DPT_Scene_AB)
- [130 - Utganger 7-8 - Forhåndsinnstilling 2](#) (1 bit - 1.022 DPT_Scene_AB)
- [170 - Utganger 9-10 - Forhåndsinnstilling 2](#) (1 bit - 1.022 DPT_Scene_AB)

For å konfigurere, se kapittel: [Forhåndsinnstilling markise](#).

Innstillinger	Beskrivelse	Verdi
Tvangsstyring	Fliken Tvangsstyring og alle andre innstillinger til funksjonen er: Skjult. Synlige.	Inaktiv* Aktiv

Enheten svarer på telegrammer mottatt via **Tvangsstyring** i henhold til tabellen nedenfor:

Telegrammer mottatt på objektet Tvangsstyring		Utgangens tilstand
Bit 1	Bit 2	
0	0	Slutt på Tvangsstyring
0	1	Slutt på Tvangsstyring
1	0	Tvangsstyring AV
1	1	Tvangsstyring PÅ

Kommunikasjonsobjekter:

- [16 - Utganger 1-2 - Tvangsstyring](#) (2 bit - 2.002 DPT_Bool_Control)
- [56 - Utganger 3-4 - Tvangsstyring](#) (2 bit - 2.002 DPT_Bool_Control)
- [96 - Utganger 5-6 - Tvangsstyring](#) (2 bit - 2.002 DPT_Bool_Control)
- [136 - Utganger 7-8 - Tvangsstyring](#) (2 bit - 2.002 DPT_Bool_Control)
- [176 - Utganger 9-10 - Tvangsstyring](#) (2 bit - 2.002 DPT_Bool_Control)

For å konfigurere, se kapittel: [Tvangsstyring markise](#).

* Standardverdi

Innstillinger	Beskrivelse	Verdi
Alarm	Fliken Alarm og alle parametere knyttet til funksjonen er: Skjult. Vist for 1 alarm objekt Vist for 2 alarm objekter Vist for 3 alarm objekter	Inaktiv* 1 alarm objekt 2 alarm objekt 3 alarm objekt

Kommunikasjonsobjekter: [18 - Utganger 1-2 - Alarm 1](#) (1 bit - 1.005 DPT_Alarm)
[58 - Utganger 3-4 - Alarm 1](#) (1 bit - 1.005 DPT_Alarm)
[98 - Utganger 5-6 - Alarm 1](#) (1 bit - 1.005 DPT_Alarm)
[138 - Utganger 7-8 - Alarm 1](#) (1 bit - 1.005 DPT_Alarm)
[178 - Utganger 9-10 - Alarm 1](#) (1 bit - 1.005 DPT_Alarm)

Kommunikasjonsobjekter: [19 - Utganger 1-2 - Alarm 2](#) (1 bit - 1.005 DPT_Alarm)
[59 - Utganger 3-4 - Alarm 2](#) (1 bit - 1.005 DPT_Alarm)
[99 - Utganger 5-6 - Alarm 2](#) (1 bit - 1.005 DPT_Alarm)
[139 - Utganger 7-8 - Alarm 2](#) (1 bit - 1.005 DPT_Alarm)
[179 - Utganger 9-10 - Alarm 2](#) (1 bit - 1.005 DPT_Alarm)

Kommunikasjonsobjekter: [20 - Utganger 1-2 - Alarm 3](#) (1 bit - 1.005 DPT_Alarm)
[60 - Utganger 3-4 - Alarm 3](#) (1 bit - 1.005 DPT_Alarm)
[100 - Utganger 5-6 - Alarm 3](#) (1 bit - 1.005 DPT_Alarm)
[140 - Utganger 7-8 - Alarm 3](#) (1 bit - 1.005 DPT_Alarm)
[180 - Utganger 9-10 - Alarm 3](#) (1 bit - 1.005 DPT_Alarm)

For å konfigurere, se kapittel: [Alarm](#).

Innstillinger	Beskrivelse	Verdi
Solbeskyttelse	Fliken Solbeskyttelse og alle parametere knyttet til funksjonen er: Skjult. Synlige.	Inaktiv* Aktiv

Kommunikasjonsobjekter: [22 - Utganger 1-2 - Posisjon solbeskyttelse i %](#) (1 byte - 5.001 DPT_Scaling)
[62 - Utganger 3-4 - Posisjon solbeskyttelse i %](#) (1 byte - 5.001 DPT_Scaling)
[102 - Utganger 5-6 - Posisjon solbeskyttelse i %](#) (1 byte - 5.001 DPT_Scaling)
[142 - Utganger 7-8 - Posisjon solbeskyttelse i %](#) (1 byte - 5.001 DPT_Scaling)
[182 - Utganger 9-10 - Posisjon solbeskyttelse i %](#) (1 byte - 5.001 DPT_Scaling)

* Standardverdi

- Kommunikasjonsobjekter:
- 23 - Utganger 1-2 - Lamellvinkel (0-100%)** (1 byte - 5.001 DPT_Scaling)
 - 63 - Utganger 3-4 - Lamellvinkel (0-100%)** (1 byte - 5.001 DPT_Scaling)
 - 103 - Utganger 5-6 - Lamellvinkel (0-100%)** (1 byte - 5.001 DPT_Scaling)
 - 143 - Utganger 7-8 - Lamellvinkel (0-100%)** (1 byte - 5.001 DPT_Scaling)
 - 183 - Utganger 9-10 - Lamellvinkel (0-100%)** (1 byte - 5.001 DPT_Scaling)

For å konfigurere, se kapittel: [Solbeskyttelse](#).

3.9.2 Scene

Deltager: 1.1.1 10 kanaler PÅ/AV 4A 230V AC

Utganger 1 -10: Funksjon	Antall scener brukt	8
Utganger 1-10: Funksjonsvalg	Lagre scene ved langt trykk	Aktiv
- U1-10: Manuell betjening PÅ/AV	Kvittering lagring av scene (Utgang invertert i 3s)	Inaktiv
- U1-10: Status indikasjon PÅ/AV		
Utganger 1-2: Funksjonsvalg		
- U1-2: Scener		
Utgang 3: Funksjonsvalg	Posisjon scene 1	Inaktiv
Utgang 4: Funksjonsvalg	Posisjon scene 2	Inaktiv
Utgang 5: Funksjonsvalg	Posisjon scene 3	Inaktiv
Utgang 6: Funksjonsvalg	Posisjon scene 4	Inaktiv
Utgang 7: Funksjonsvalg	Posisjon scene 5	Inaktiv
Utgang 8: Funksjonsvalg	Posisjon scene 6	Inaktiv
Utgang 9: Funksjonsvalg	Posisjon scene 7	Inaktiv
Utgang 10: Funksjonsvalg	Posisjon scene 8	Inaktiv
Informasjon		

Innstillinger	Beskrivelse	Verdi
Antall scener brukt	Denne innstilling definerer antall brukte scener.	8* - 16 - 24 - 32 - 48 - 64

Merk: Dersom mottatt Scenummer på objektet Scene er større enn maks antall scener vil utgangen forbli uendret.

Innstillinger	Beskrivelse	Verdi
Lagre scene ved ekstra langt trykk	Denne innstilling tillater registrering og lagring av en scene ved et langt trykk (> 5 sekunder) på dedikert knapp.	Inaktiv Aktiv*

* Standardverdi

Registrering og lagring av scener

Denne prosedyren tillater endring og lagring av en scene. For eksempel ved lokale tiltak på trykknappene plassert i rommet eller ved verdier som sendes fra et visuelt grensesnitt.

For å kjøre eller lagre scener må følgende verdier overføres:

Scene nummer	Kjøre en scene (Objektets verdi: 1 byte)	Lagre av en scene (Objektets verdi: 1 byte)
1 - 64	= Scene nummer - 1	= Scene nummer + 128
Eksempel		
1	0	128
2	1	129
3	2	130
...	...	
64	63	191

Lagring av en scene ved lokale tiltak på trykknappene plassert i rommet.

- Aktiver scenen ved et kort trykk på senderen som utløser scenen.
- Sett utgangene (Belysning, rullegardiner, osv...) i den ønskede tilstand ved hjelp av standard lokale brytere (trykknapp, fjernstyring...).
- Lagre utgangenes tilstand ved et langt trykk (lengre enn 5 s) på senderen som utløser scenen. Lagringen indikeres ved umiddelbar aktivering av utgangene.

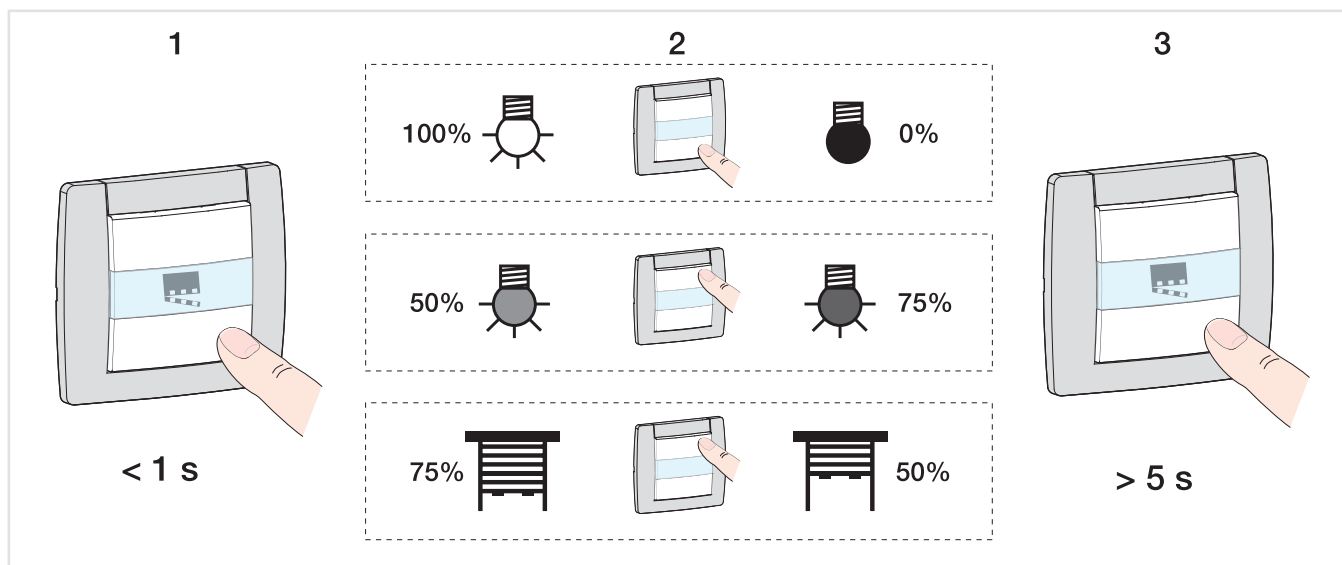

Innstillinger	Beskrivelse	Verdi
Kvittering lagring av scene	Lagringen av scenen: Er ikke utført. Er utført ved 3 sekunders invertering av utgangens tilstand.	Inaktiv* Aktiv

* Standardverdi

Innstillinger	Beskrivelse	Verdi
Posisjon scene X	Ved aktivering av scene X vil utgangen: Forbli uendret. Aktiverer kontakten OPP. Aktiverer kontakten NED. Settes til Posisjon solbeskyttelse i %. Reaktiverer solskjermingen. Deaktiverer solskjermingen.	Inaktiv* OPP Ned Posisjon solbeskyttelse i % Reaktiver solbeskyttelse Deaktiver solbeskyttelse

X = 1 til 64

*Merk: Hver utgang har maksimalt 64 scener, i henhold til innstillingen **Antall scener brukt**.*

Merk: Funksjonen Solskjerming på valgte utgang må konfigureres. I motsatt tilfelle blir tilstand uforandret.

*Merk: Lagring av en scene med en trykknapp plassert i rommet fungerer ikke når **Posisjon scene X** er inaktiv.*

Innstillinger	Beskrivelse	Verdi
Posisjon (0-100%)	Denne parameteren definerer posisjonen på rullesjalousien eller markisen for Scene X.	0 ... 5* ... 100

*Merk: Denne parameteren er kun synlig når **Posisjon scene X** har verdien: **Posisjon solbeskyttelse i %**.*

Innstillinger	Beskrivelse	Verdi
Lamellvinkel (0-100%)	Denne parameteren definerer vinkelen på markisen for Scene X.	0 ... 5* ... 100

*Merk: Denne parameteren er kun synlig når **Posisjon scene X** har verdien **Posisjon solbeskyttelse i %** og når **Type lukking på utgang** har verdien **Markise**.*

* Standardverdi

3.9.3 Blokkering

Deltager: 1.1.1 10 kanaler PÅ/AV 4A 230V AC

Utganger 1 -10: Funksjon	Type av blokkering	Utgang blokkert
Utganger 1-10: Funksjonsvalg	Varighet blokkering	Permanent
- U1-10: Manuell betjening PÅ/AV	Polaritet blokkering 1	0 = Blokkering deaktivert, 1 = Blokkering aktivert
- U1-10: Status indikasjon PÅ/AV	Polaritet blokkering 2	0 = Blokkering deaktivert, 1 = Blokkering aktivert
Utganger 1-2: Funksjonsvalg	Prioritet mellom forhåndsinnstilling 1 og forhåndsinnstilling 2	Blokkering 1 > Blokkering 2
- U1-2: Blokkering	Posisjon under blokkering 1	Behold status
Utgang 3: Funksjonsvalg	Posisjon under blokkering 2	Behold status
Utgang 4: Funksjonsvalg	Posisjon etter blokkering 1	Behold status
Utgang 5: Funksjonsvalg	Posisjon etter blokkering 2	Behold status
Utgang 6: Funksjonsvalg	Objekt sperre status	Aktiv
Utgang 7: Funksjonsvalg	Polaritet	0 = Blokkering deaktivert, 1 = Blokkering aktivert
Utgang 8: Funksjonsvalg	Send	Ved status forandring og periodisk
Utgang 9: Funksjonsvalg	Timer (t)	0
Utgang 10: Funksjonsvalg	Minutter (min)	10
Informasjon	Sekunder (s)	0

Funksjonen Blokkering gjør det mulig å blokkere en utgang i en bestemt tilstand.

Prioritet: Manuell betjening > Tvangsstyring > **Blokkering** > Basisfunksjon.

Blokkeringen umuliggjør enhver handling inntil det sendes et signal om Opphev blokkering.

Varigheten på blokkering kan stilles inn.

Innstillinger	Beskrivelse	Verdi
Type av blokkering	<p>Blokkering-funksjonen:</p> <p>Direkte kontroll av utgangskontakten. Så lenge Blokkering er aktiv kan utgangskontakten kun styres med funksjoner av høyere prioritet.</p> <p>Er brukt som et autoriseringsobjekt. Så lenge Blokkering er aktiv kan utgangskontakten kun styres av spesielt definerte objekter.</p>	<p>Utgang blokkert*</p> <p>Blokkering objekt</p>

* Standardverdi

Innstillinger	Beskrivelse	Verdi
Varighet blokkering	<p>Varigheten på funksjonen Blokkering</p> <p>Er ikke tidsbegrenset, blokkering er aktiv fram til den mottar signal om stopp på Blokkering 1.</p> <p>Er aktiv for en bestemt tid, ved slutten av tidsinnstillingen kan utgangen igjen styres.</p>	<p>Permanent*</p> <p>Tidsbegrenset</p>

Innstillinger	Beskrivelse	Verdi
Timer (t)	Denne innstilling definerer varigheten på funksjonen Blokkering.	0 timer: 0 til 23 t
Minutter (min)		15 minutter: 0 til 59 min
Sekunder (s)		0 sekunder: 0 til 59 s

Merk: Den korteste mulige tidsinnstilling er 1 sekund.

Merk: Denne innstilling er kun synlig når **Varighet blokkering** har verdien: **Tidsbegrenset**.

Innstillinger	Beskrivelse	Verdi
Polaritet blokkering 1	<p>Ved mottak av en verdi på Blokkering 1 blir blokkeringen:</p> <p>Aktiverer med verdien 1. Deaktivert med verdien 0.</p> <p>Aktiverer med verdien 0. Deaktivert med verdien 1.</p>	<p>0 = Blokkering inaktiv, 1 = Blokkering aktiv*</p> <p>0 = Blokkering aktiv, 1 = Blokkering inaktiv</p>

Merk: Innstillingen og objektene er like for Blokkering 2 ; Kun begrepene er tilpasset.

Innstillinger	Beskrivelse	Verdi
Prioritet mellom forhåndsinnstilling 1 og forhåndsinnstilling 2	<p>Prioriteten mellom Blokkering 1 og 2 er som følger:</p> <p>Blokkering 1 prioritert fremfor Blokkering 2.</p> <p>Blokkering 2 prioritert fremfor Blokkering 1.</p> <p>Blokkering 1 og Blokkering 2 har samme prioritet.</p>	<p>Blokkering 1 > Blokkering 2*</p> <p>Blokkering 1 < Blokkering 2</p> <p>Blokkering 1 = Blokkering 2</p>

Merk: Denne innstilling er kun synlig når **Blokkering** har verdien: **Aktiv med 2 blokkering objekter**.

Merk: Prioriteten for Blokkering fungerer likt uansett type av blokkering (Utgang blokkert eller Objekt blokkert).

* Standardverdi

**Hvordan fungerer prioritering?:
Hvis Blokkering 1 > Blokkering 2**

Funksjon Blokkering aktiv	Aktiveringsbestemmelse Blokkering 1	Aktiveringsbestemmelse Blokkering 2
Ingen	Blokkering 1 er aktiv	Blokkering 2 er aktiv
Blokkering 1	Blokkering 1 forblir aktiv	Til tross for aktiveringsbestemmelsen for Blokkering 2, vil Blokkering 1 forbli aktiv
Blokkering 2	Blokkering 1 er aktiv	Blokkering 2 forblir aktiv

Hvis Blokkering 1 = Blokkering 2

Funksjon Blokkering aktiv	Aktiveringsbestemmelse Blokkering 1	Aktiveringsbestemmelse Blokkering 2
Ingen	Blokkering 1 er aktiv	Blokkering 2 er aktiv
Blokkering 1	Blokkering 1 forblir aktiv	Blokkering 2 er aktiv
Blokkering 2	Blokkering 1 er aktiv	Blokkering 2 forblir aktiv

Hvis Blokkering 1 < Blokkering 2

Funksjon Blokkering aktiv	Aktiveringsbestemmelse Blokkering 1	Aktiveringsbestemmelse Blokkering 2
Ingen	Blokkering 1 er aktiv	Blokkering 2 er aktiv
Blokkering 1	Blokkering 1 forblir aktiv	Blokkering 2 er aktiv
Blokkering 2	Til tross for aktiveringsbestemmelsen for Blokkering 1, vil Blokkering 2 forbli aktiv	Blokkering 2 forblir aktiv

Innstillinger	Beskrivelse	Verdi
Posisjon under blokkering 1	Under Blokkering 1 vil utgangen persienne/markise: Forbli uendret. Aktiverer kontakten OPP. Aktiverer kontakten NED. Åpner 2 kontakter. Settes til Posisjon solbeskyttelse i %.	Behold status* OPP Ned Stopp Posisjon solbeskyttelse i %

Merk: Innstillingen og objektene er like for Blokkering 2 ; Kun begrepene er tilpasset.

Innstillinger	Beskrivelse	Verdi
Posisjon (0-100%)	Denne parameteren definerer posisjonen rullerjalousien eller markisen skal innta.	0 ... 5* ... 100

*Merk: Denne parameteren er kun synlig når parameteren **Posisjon under blokkering 1** har verdien: **Posisjon solbeskyttelse i %**.*

Innstillinger	Beskrivelse	Verdi
Lamellvinkel (0-100%)	Denne parameteren definerer vinkelen som lamellen skal innta.	0 ... 5* ... 100

*Merk: Denne parameteren er kun synlig når parameteren **Posisjon under blokkering 1** har verdien **Posisjon solbeskyttelse i %** og når parameteren **Type lukking på utgang** har verdien **persienne**.*

* Standardverdi

Blokkering 1 autorisasjons objekt:

Følgende parametre benyttes for å velge de objekter som kan styre utgangen til tross for at Blokkering er aktivert.

*Merk: Disse innstillingene er kun synlige når **Type blokkering** har verdien: **Blokkering objekt**.*

Innstillinger	Berørte objekter	Verdi
Opp/ned	Opp/ned (langt trykk)	Ja Nei*
Lamellvinkel/stopp	Lamell trinn/stopp (kort trykk)	Ja Nei*
Scene	Scene	Ja Nei*
Posisjon i %	Posisjon i %	Ja Nei*
Lamellvinkel i %	Lamellvinkel i %	Ja Nei*
Posisjon solbeskyttelse i %	Posisjon solbeskyttelse i %	Ja Nei*
Solbeskyttelse lamellvinkel i %	Lamellvinkel (0-100%)	Ja Nei*
Forhåndsinnstilling 1	Forhåndsinnstilling 1	Ja Nei*
Forhåndsinnstilling 2	Forhåndsinnstilling 2	Ja Nei*

Merk: Innstillingen og objektene er like for Blokkering 2 ; Kun begrepene er tilpasset.

Innstillinger	Beskrivelse	Verdi
Posisjon etter blokkering 1	Etter Blokkering 1 vil utgangen persienne/markise: Forbli uendret. Aktiverer kontakten OPP. Aktiverer kontakten NED. Settes til Posisjon solbeskyttelse i %. Settes i den stilling som var aktiv før Blokkering 1. Settes i den stilling som burde være logisk dersom ikke Blokkering 1 hadde funnet sted.	Behold status* OPP Ned Posisjon solbeskyttelse i % Status før blokkering Teoretisk status uten blokkering 1

*Merk: Styringen av OPP, NED og lamellstillingen lagres ikke med parameteren **Teoretisk status uten blokkering 1**.*

Merk: Innstillingen og objektene er like for Blokkering 2 ; Kun begrepene er tilpasset.

Innstillinger	Beskrivelse	Verdi
Posisjon (0-100%)	Denne parameteren definerer posisjonen rulljesjalusien eller markisen skal innta.	0 ... 5* ... 100

*Merk: Denne parameteren er kun synlig når parameteren **Posisjon etter blokkering 1** har verdien: **Posisjon solbeskyttelse i %**.*

* Standardverdi

Innstillinger	Beskrivelse	Verdi
Lamellvinkel (0-100%)	Denne parameteren definerer vinkelen som lamellen skal innta.	0 ... 5* ... 100

Merk: Denne parameteren er kun synlig når parameteren **Posisjon etter blokkering 1** har verdien **Posisjon solskjerming i %** og når **Type lukking på utgang** har verdien **persienne**.

Innstillinger	Beskrivelse	Verdi
Objekt sperre status	Statusindikering blokkering er skjult. Statusindikering blokkering vises.	Inaktiv* Aktiv

Kommunikasjonsobjekter:

- [15 - Utganger 1-2 - Statusindikering blokkering \(1 bit - 1.011 DPT_State\)](#)
- [55 - Utganger 3-4 - Statusindikering blokkering \(1 bit - 1.011 DPT_State\)](#)
- [95 - Utganger 5-6 - Statusindikering blokkering \(1 bit - 1.011 DPT_State\)](#)
- [135 - Utganger 7-8 - Statusindikering blokkering \(1 bit - 1.011 DPT_State\)](#)
- [175 - Utganger 9-10 - Statusindikering blokkering \(1 bit - 1.011 DPT_State\)](#)

Innstillinger	Beskrivelse	Verdi
Polaritet	Statusindikering blokkering sender: 0 når blokkering deaktiveres. 1 når blokkering aktiveres. 0 når blokkering aktiveres. 1 når blokkering deaktiveres.	0 = Blokkering inaktiv, 1 = Blokkering aktiv* 0 = Blokkering aktiv, 1 = Blokkering inaktiv

Innstillinger	Beskrivelse	Verdi
Send	Statusindikering blokkering er sendt: Når blokkering blir aktivert og deaktivert. Periodisk i henhold til justerbar varighet. Når blokkering blir aktivert og deaktivert, og periodisk iht justerbar varighet.	Ved status forandring* Syklisk Ved status forandring og periodisk

Merk: Denne innstilling er kun synlig når **Status blokkering** har verdien: **Aktiv**.

Innstillinger	Beskrivelse	Verdi
Timer (t)	Denne innstilling bestemmer tidsintervallene mellom hver sending av Statusindikering blokkering .	0 timer: 0 til 23 t
Minutter (min)		10 minutter: 0 til 59 min
Sekunder (s)		0 sekunder: 0 til 59 s

Merk: Den korteste mulige tidsinnstilling er 1 sekund.

Merk: Denne innstilling er kun synlig når **Send** har verdien: **Syklisk** eller **Ved status forandring og periodisk**.

* Standardverdi

3.9.4 Forhåndsinnstilling

Deltager: 1.1.1 10 kanaler PÅ/AV 4A 230V AC

Utganger 1 -10: Funksjon	Objekt forhåndsinnstilt autorisasjon	Aktiv
Utgang 1-10: Funksjonsvalg	Verdi av autorisasjon forhåndsinst. 1 ved initialisering	Verdi før initialisering
- U1-10: Manuell betjening PÅ/AV	Verdi av autorisasjon forhåndsinst. 2 ved initialisering	Verdi før initialisering
- U1-10: Status indikasjon PÅ/AV	Polaritet for forhåndsinnstilling 1 objekt	0 = Blokkert , 1 = Autorisert
Utganger 1-2: Funksjonsvalg	Polaritet for forhåndsinnstilling 2 objekt	0 = Blokkert , 1 = Autorisert
- U1-2: Forhåndsinnstilling	Posisjon i % hvis forhåndsinst. 1 = 0	Scene nummer
Utgang 3: Funksjonsvalg	Scene når forholdsinnstilling 1 = 0	1
Utgang 4: Funksjonsvalg	Posisjon i % hvis forhåndsinst. 1 = 1	Posisjon solbeskyttelse i %
Utgang 5: Funksjonsvalg	Posisjon (0-100%)	100
Utgang 6: Funksjonsvalg	Lamellvinkel (0-100%)	100
Utgang 7: Funksjonsvalg	Posisjon i % hvis forhåndsinst. 2 = 0	Behold status
Utgang 8: Funksjonsvalg	Posisjon i % hvis forhåndsinst. 2 = 1	Behold status
Utgang 9: Funksjonsvalg		
Utgang 10: Funksjonsvalg		
Informasjon		

Funksjonen Forhåndsinnstilling gjør det mulig å sette en gruppe med utganger til en forhåndsdefinert tilstand. Forhåndsinnstillingen er aktivert ved objekt(er) av 1 bit formatet.

Prinsipp for autorisering av Forhåndsinnstillinger:

Innstillingene er som følger:

- Polaritet for forhåndsinnstilling 1 objekt: 0 = Blokkert, 1 = Autorisert.
- Polaritet for forhåndsinnstilling 2 objekt: 0 = Blokkert, 1 = Autorisert.
- Posisjon i % for Forhåndsinnstilling 1 = 0: Rullesjalusi går ned.
- Posisjon i % for Forhåndsinnstilling 1 = 1: Rullesjalusi går opp.
- Posisjon i % for Forhåndsinnstilling 2 = 0: Scene 1.
- Posisjon i % for Forhåndsinnstilling 2 = 1: Scene 2.

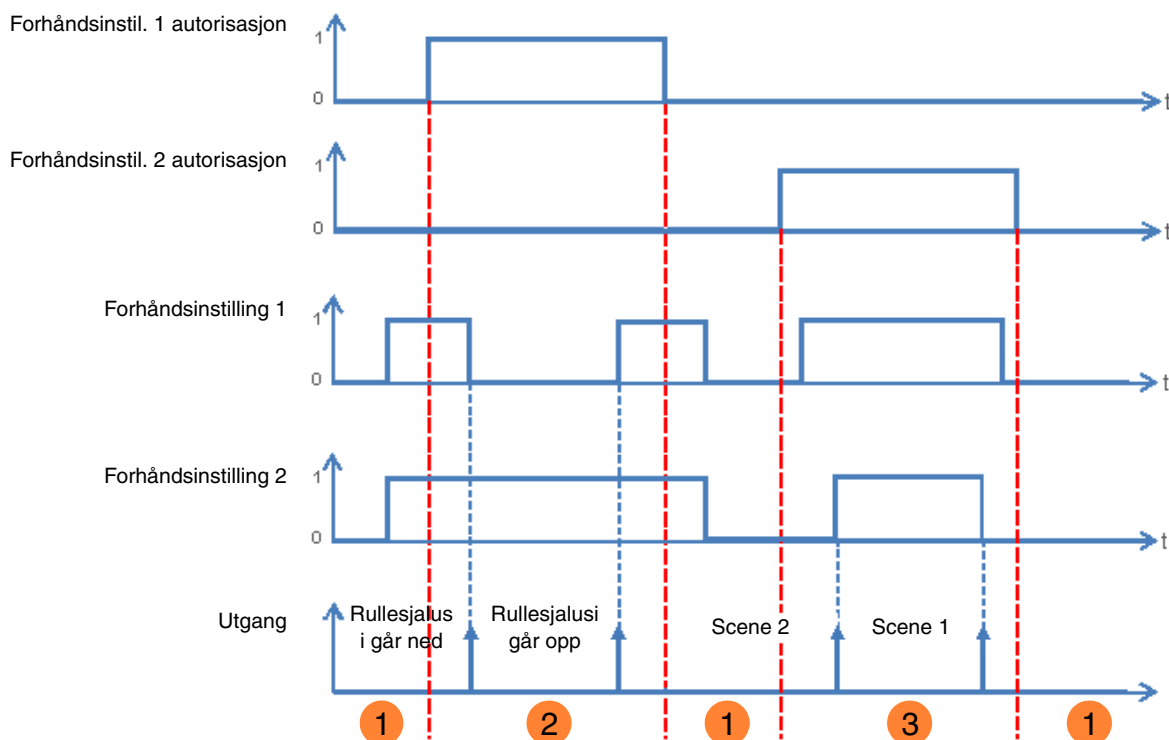

- ❶ Forhåndsinnstillinger har ingen innvirkning på utgangen.
- ❷ Forhåndsinnstilling 1 kommandoen er utført.
- ❸ Forhåndsinnstilling 2 kommandoen er utført.

Merk: Forhåndsinnstilling kommandoene blir ikke utført umiddelbart etter autorisering, men kun ved statusendring av forhåndsinnstillingen.

Innstillinger	Beskrivelse	Verdi
Objekt forhåndsinnstilt autorisasjon	Objektet Autorisering Forhåndsinnstilling 1 og knyttede parametere er: Skjult. Synlige. Dette objektet tillater å aktivere eller deaktivere enhetens funksjon Forhåndsinnstilling 1 fra KNX bussen.	Inaktiv* Aktiv

*Merk: Antall tilgjengelige innstillinger avhenger av parameteren **Forhåndsinnstilling**. Det er maksimalt 2 stk.*

Kommunikasjonsobjekter:

- 11 - Utganger 1-2 - Forhåndsinstil. 1 autorisasjon** (1 bit - 1.003 DPT_Enable)
- 51 - Utganger 34 - Forhåndsinstil. 1 autorisasjon** (1 bit - 1.003 DPT_Enable)
- 91 - Utganger 5-6 - Forhåndsinstil. 1 autorisasjon** (1 bit - 1.003 DPT_Enable)
- 131 - Utganger 7-8 - Forhåndsinstil. 1 autorisasjon** (1 bit - 1.003 DPT_Enable)
- 171 - Utganger 9-10 - Forhåndsinstil. 1 autorisasjon** (1 bit - 1.003 DPT_Enable)

* Standardverdi

- Kommunikasjonsobjekter:
- 12 - Utganger 1-2 - Forhåndsinstil. 2 autorisasjon** (1 bit - 1.003 DPT_Enable)
 - 52 - Utganger 3-4 - Forhåndsinstil. 2 autorisasjon** (1 bit - 1.003 DPT_Enable)
 - 92 - Utganger 5-6 - Forhåndsinstil. 2 autorisasjon** (1 bit - 1.003 DPT_Enable)
 - 132 - Utganger 7-8 - Forhåndsinstil. 2 autorisasjon** (1 bit - 1.003 DPT_Enable)
 - 172 - Utganger 9-10 - Forhåndsinstil. 2 autorisasjon** (1 bit - 1.003 DPT_Enable)

Merk: Innstillingene og objektene er like for Forhåndsinnstilling 2 ; Kun begrepene er tilpasset.

Innstillinger	Beskrivelse	Verdi
Verdi av autorisasjon forhåndsinst. 1 ved initialisasjon	Når du initialiserer enheten etter nedlasting eller retur av bussens spenning vil verdien på Autorisering forhåndsinnstilling 1 :	
	Være satt til 0.	0
	Være satt til 1.	1
	Være satt til inngangens verdi før oppstart.	Verdi før initialisering*

*Merk: Denne innstilling er kun synlig når **Objekt forhåndsinnstilt autorisasjon** har verdien: **Aktiv**.*

Innstillinger	Beskrivelse	Verdi
Polaritet for forhåndsinnstilling 1 objekt	Ved mottak av en verdi på objektet Autorisering forhåndsinnstilling 1 , vil forhåndsinnstilling 1 bli blokkert:	
	Med verdien 1.	0 = Blokkert, 1 = Autorisert*
	Med verdien 0.	0 = Autorisert, 1 = Blokkert

*Merk: Denne innstilling er kun synlig når **Objekt forhåndsinnstilt autorisasjon** har verdien: **Aktiv**.*

Innstillinger	Beskrivelse	Verdi
Posisjon i % for Forhåndsinnstilling 1 = 0	Når Forhåndsinnstilling 1 = 0 vil utgangen sjalusi/persienne:	Behold status*
	Forbli uendret.	OPP
	Aktiverer kontakten OPP.	Ned
	Aktiverer kontakten NED.	Stopp
	Åpner 2 kontakter.	Posisjon solbeskyttelse i %
	Settes til Posisjon solbeskyttelse i %.	Scene nummer
	Settes til en posisjon bestemt i en scene.	Aktiver solbeskyttelse
	Reaktiverer solskjermingen.	Deaktiver solbeskyttelse
	Deaktiverer solskjermingen.	Status før forhåndsinnstilling 1 = 1
	Går til gjeldende posisjon før Forhåndsinnstilling 1 = 1	

* Standardverdi

Innstillinger	Beskrivelse	Verdi
Posisjon (0-100%)	Denne parameteren definerer posisjonen rullerjalousien eller markisen skal innta.	0* ... 100

Merk: Denne parameteren er kun synlig når **Posisjon i % for Forhåndsinnstilling 1 = 0** har verdien: **Posisjon solbeskyttelse i %**.

Innstillinger	Beskrivelse	Verdi
Lamellvinkel (0-100%)	Denne parameteren definerer vinkelen som lamellen skal innta.	0* ... 100

Merk: Denne parameteren er kun synlig når **Posisjon i % for Forhåndsinnstilling 1 = 0** har verdien **Posisjon solbeskyttelse i %** og når parameteren **Type lukking på utgang** har verdien **persienne**.

Innstillinger	Beskrivelse	Verdi
Scene nummer for forhåndsinnstilling 1 = 0	Denne innstilling definerer sceneverdien når: Forhåndsinnstilling 1 har verdien 0. Status hvis forhåndsinnstilling 1 = 0 har sceneverdien.	Scene 1 ... 64 Standardverdi: 1

Innstillinger	Beskrivelse	Verdi
Posisjon i % for Forhåndsinnstilling 1 = 1	Når Forhåndsinnstilling 1 = 0 vil utgangen sjalusi/persienne Forbli uendret. Aktiverer kontakten OPP. Aktiverer kontakten NED. Åpner 2 kontakter. Settes til Posisjon solbeskyttelse i %. Settes til en posisjon bestemt i en scene. Reaktiverer solskjermingen. Deaktiverer solskjermingen. Går til gjeldende posisjon før Forhåndsinnstilling 1 = 0	Behold status* OPP Ned Stopp Posisjon solbeskyttelse i % Scene nummer Aktiver solbeskyttelse Deaktiver solbeskyttelse Status før forhåndsinnstilling 1 = 0

Innstillinger	Beskrivelse	Verdi
Posisjon (0-100%)	Denne parameteren definerer posisjonen rullerjalousien eller markisen skal innta.	0* ... 100

Merk: Denne parameteren er kun synlig når **Posisjon i % for Forhåndsinnstilling 1 = 1** har verdien: **Posisjon solbeskyttelse i %**.

* Standardverdi

Innstillinger	Beskrivelse	Verdi
Lamellvinkel (0-100%)	Denne parameteren definerer vinkelen som lamellen skal innta.	0* ... 100

Merk: Denne parameteren er kun synlig når **Posisjon i % for Forhåndsinnstilling 1 = 1** har verdien **Posisjon solbeskyttelse i %** og når parameteren **Type lukking på utgang** har verdien **persienne**.

Innstillinger	Beskrivelse	Verdi
Scene nummer for forhåndsinnstilling 1 = 1	Denne innstilling definerer sceneverdien når: Forhåndsinnstilling 1 har verdien 1.	Scene 1 ... 64
	Status hvis forhåndsinnstilling 1 = 1 har sceneverdien.	Standardverdi: 2

* Standardverdi

3.9.5 Tvangsstyring

Deltager: 1.1.1 10 kanaler PÅ/AV 4A 230V AC

Utganger 1 -10: Funksjon	Objekt tvangsstyring status	Aktiv
Utganger 1-10: Funksjonsvalg	Polaritet	0 = Ikke tvang, 1 = Tvang
- U1-10: Manuell betjening PÅ/AV	Send	Ved status forandring og periodisk
- U1-10: Status indikasjon PÅ/AV	Timer (t)	0
Utganger 1-2: Funksjonsvalg	Minutter (min)	10
- U1-2: Tvangsstyring	Sekunder (s)	0
Utgang 3: Funksjonsvalg	Posisjon etter tvangsstyring	Behold status
Utgang 4: Funksjonsvalg		
Utgang 5: Funksjonsvalg		
Utgang 6: Funksjonsvalg		
Utgang 7: Funksjonsvalg		
Utgang 8: Funksjonsvalg		
Utgang 9: Funksjonsvalg		
Utgang 10: Funksjonsvalg		
Informasjon		

Funksjonen Tvangsstyring gjør det mulig å tvinge en utgang til en forhåndsdefinert tilstand.

Prioritet: Manuell betjening > **Tvangsstyring** > Blokkering > Basisfunksjon.

Ingen annen styring utføres så lenge Tvangsstyring er aktiv. Kun en kansellering av Tvangsstyring åpner igjen for andre kommandoer.

Innstillinger	Beskrivelse	Verdi
Objekt tvangsstyring status	Statusindikering tvangsstyring og tilhørende innstillinger er skjult.	Inaktiv*
	Statusindikering tvangsstyring og tilhørende innstillinger vises.	Aktiv

Kommunikasjonsobjekter:

17 - Utganger 1-2 - Statusindikering tvangsstyring (1 bit - 1.011 DPT_State)

57 - Utganger 3-4 - Statusindikering tvangsstyring (1 bit - 1.011 DPT_State)

97 - Utganger 5-6 - Statusindikering tvangsstyring (1 bit - 1.011 DPT_State)

137 - Utganger 7-8 - Statusindikering tvangsstyring (1 bit - 1.011 DPT_State)

177 - Utganger 9-10 - Statusindikering tvangsstyring (1 bit - 1.011 DPT_State)

Innstillinger	Beskrivelse	Verdi
Polaritet	<p>Statusindikering tvangsstyring sender:</p> <p>0 når Tvangsstyring deaktiveres. 1 når Tvangsstyring aktiveres.</p> <p>0 når Tvangsstyring aktiveres. 1 når Tvangsstyring deaktiveres.</p>	<p>0 = Ikke tvunget, 1 = Tvunget*</p> <p>0 = Tvunget, 1 = Ikke tvunget</p>

*Merk: Denne innstilling er kun synlig når **Objekt tvangsstyring status** har verdien: **Aktiv**.*

* Standardverdi

Innstillinger	Beskrivelse	Verdi
Send	<p>Statusindikering tvangsstyring er sendt:</p> <p>Ved både aktivering og deaktivering av Tvangsstyring.</p> <p>Periodisk i henhold til justerbar varighet.</p> <p>Ved både aktivering og deaktivering av Tvangsstyring, samt periodisk iht justerbar varighet.</p>	<p>Ved status forandring*</p> <p>Syklisk</p> <p>Ved status forandring og periodisk</p>

Merk: Denne innstilling er kun synlig når **Objekt tvangsstyring status** har verdien: **Aktiv**.

Innstillinger	Beskrivelse	Verdi
Timer (t)	Denne innstilling bestemmer tidsintervallene mellom hver sending av Statusindikering tvangsstyring .	0 timer: 0 til 23 t
Minutter (min)		10 minutter: 0 til 59 min
Sekunder (s)		0 sekunder: 0 til 59 s

Merk: Den korteste mulige tidsinnstilling er 1 sekund.

Merk: Denne innstilling er kun synlig når **Send** har verdien: **Syklisk** eller **Ved status forandring og periodisk**.

Innstillinger	Beskrivelse	Verdi
Posisjon etter tvangsstyring	<p>Etter tvangsstyring vil sjalusi/persiennen utgangen:</p> <p>Forbli uendret.</p> <p>Aktiverer kontakten OPP.</p> <p>Aktiverer kontakten NED.</p> <p>Settes til Posisjon solbeskyttelse i %.</p> <p>Innta gjeldende posisjonen før tvangsstyringen.</p> <p>Innta den posisjonen som hadde vært gjeldende dersom tvangsstyringen ikke har vært aktivert.</p>	<p>Behold status*</p> <p>OPP</p> <p>Ned</p> <p>Posisjon solbeskyttelse i %</p> <p>Status før tvangsstyring</p> <p>Teoretisk status uten tvangsstyring</p>

Innstillinger	Beskrivelse	Verdi
Posisjon (0-100%)	Denne parameteren definerer rullerjalusiens eller persiennens posisjon når tvangsstyringen opphører.	0 ... 5* ... 100

Merk: Denne parameteren er kun synlig når parameteren **Posisjon etter tvangsstyring** har verdien: **Posisjon solbeskyttelse i %**.

Innstillinger	Beskrivelse	Verdi
Lamellvinkel (0-100%)	Denne parameteren definerer vinkelen lamellene skal innta når tvangsstyringen opphører.	0 ... 5* ... 100

Merk: Denne parameteren er kun synlig når parameteren **Posisjon etter tvangsstyring** har verdien **Posisjon solbeskyttelse i %** og når **Type lukking utgang** har verdien **persienne**.

* Standardverdi

3.9.6 Alarm

Deltager: 1.1.1 10 kanaler PÅ/AV 4A 230V AC

Utganger 1 -10: Funksjon

Utganger 1-10: Funksjonsvalg

- U1-10: Manuell betjening PÅ/AV
- U1-10: Status indikasjon PÅ/AV

Utganger 1-2: Funksjonsvalg

- U1-2: Alarm

Utgang 3: Funksjonsvalg

Utgang 4: Funksjonsvalg

Utgang 5: Funksjonsvalg

Utgang 6: Funksjonsvalg

Utgang 7: Funksjonsvalg

Utgang 8: Funksjonsvalg

Utgang 9: Funksjonsvalg

Utgang 10: Funksjonsvalg

Informasjon

Alarm 1 Permanent

Posisjon alarm 1 Behold status

Posisjon etter alarm 1 Behold status

Alarm 2 Permanent

Posisjon alarm 2 Behold status

Posisjon etter alarm 2 Behold status

Alarm 3 Permanent

Posisjon alarm 3 Behold status

Posisjon etter alarm 3 Behold status

Prioritet mellom alarm 1, 3 og 3 Alarm 1 > Alarm 2 > Alarm 3

Objekt alarm status Aktiv

Polaritet 0 = Alarm deaktivert, 1 = Alarm aktivert

Send Ved status forandring

Overvåkningstid Aktiv

Timer (t) 0

Minutter (min) 30

Sekunder (s) 0

3.9.6.1 Alarm 1 til 3

Innstillinger	Beskrivelse	Verdi
Alarm X	Denne parameteren definerer om funksjonen Alarm skal være permanent eller tidsbegrenset.	Permanent* Tidsbegrenset

Permanent: Funksjonen er aktiv fram til den mottar slutt på alarm.

Tidsbegrenset: Funksjonen er aktivert for en bestemt tid. Etter tidsbegrensningen er alarmfunksjonen ikke lenger aktiv. For å starte alarmfunksjon på nytt for en bestemt periode må du reaktivere funksjonen.

Innstillinger	Beskrivelse	Verdi
Timer (t)	Denne parameteren definerer varigheten på alarmfunksjonen.	0 timer: 0 til 23 t
Minutter (min)		30 minutter: 0 til 59 min
Sekunder (s)		0 sekunder: 0 til 59 s

Merk: Den korteste mulige tidsinnstilling er 1 sekund.

*Merk: Denne parameteren er kun synlig når parameteren **Alarm X** har verdien: **Tidsbegrenset**.*

* Standardverdi

Innstillinger	Beskrivelse	Verdi
Posisjon alarm X	I løpet av Alarm X vil utgangen: Forbli uendret. Aktiverer kontakten OPP. Aktiverer kontakten NED. Åpner 2 kontakter. Settes til Posisjon solbeskyttelse i %. Settes til en posisjon bestemt i en scene.	Behold status* OPP Ned Stopp Posisjon solbeskyttelse i % Scene nummer

X = 1 til 3

Innstillinger	Beskrivelse	Verdi
Posisjon (0-100%)	Denne parameteren definerer rullerjalousiens eller persiennens posisjon når den aktuelle alarmer utløser.	0 ... 5* ... 100

Merk: Denne parameteren er kun synlig hvis parameteren **Posisjon alarm X** har verdien: **Posisjon solbeskyttelse i %**.

Innstillinger	Beskrivelse	Verdi
Lamellvinkel (0-100%)	Denne parameteren definerer vinkelen som markisen skal innta når den aktuelle alarmer utløser.	0 ... 5* ... 100

Merk: Denne parameteren er kun synlig når parameteren **Posisjon alarm X** har verdien **Posisjon solbeskyttelse i %** og når parameteren **Type lukking utgang** har verdien **persienne**.

Innstillinger	Beskrivelse	Verdi
Scene	Denne parameteren definerer Scenennummer som skal aktiveres når den aktuelle alarmer utløser.	Scene 1 ... 64 Standardverdi: 1

X = 1 til 3

Utgangene reagerer iht. scenenummer og tilhørende innstillinger.

Merk: Denne parameteren er kun synlig hvis parameteren **Posisjon alarm X** har verdien: **Scene**.

Innstillinger	Beskrivelse	Verdi
Posisjon etter alarm X	Etter Alarm X vil sjalusi/persienne utgangen: Forbli uendret. Aktiverer kontakten OPP. Aktiverer kontakten NED. Åpner 2 kontakter. Settes til Posisjon solbeskyttelse i %. Settes til en posisjon bestemt i en scene. Innta den gjeldende posisjonen før alarmer. Innta den posisjon som skulle ha vært aktiv dersom ingen alarm hadde vært utløst.	Behold status* OPP Ned Stopp Posisjon solbeskyttelse i % Scene nummer Posisjon før alarm Teoretisk status uten alarm X

X = 1 til 3

* Standardverdi

Innstillinger	Beskrivelse	Verdi
Posisjon (0-100%)	Denne parameteren definerer posisjonen rullesjalusien eller persiennen skal innta når den aktuelle alarmen opphører.	0 ... 5* ... 100

*Merk: Denne parameteren er kun synlig når parameteren **Posisjon etter alarm X** har verdien: **Posisjon solbeskyttelse i %**.*

Innstillinger	Beskrivelse	Verdi
Lamellvinkel (0-100%)	Denne parameteren definerer vinkelen som lamellene skal innta når den aktuelle alarmen opphører.	0 ... 5* ... 100

*Merk: Denne parameteren er kun synlig når parameter **Posisjon etter alarm X** har verdien **Posisjon solbeskyttelse i %** og når parameter **Type lukking utgang** har verdien **persienne**.*

Innstillinger	Beskrivelse	Verdi
Scene	Denne parameteren definerer Scenennummer som skal aktiveres når den aktuelle alarmen opphører.	Scene 1 ... 64 Standardverdi: 1

X = 1 til 3

Utgangene reagerer iht. scenenummer og tilhørende innstillinger.

*Merk: Denne parameteren er kun synlig når parameteren **Posisjon etter alarm X** har verdien: **Scene**.*

Når flere alarmer utløser samtidig vil de instruksjoner som er knyttet til den alarmen med høyest prioritet bli utført. Følgende parametere brukes til å definere disse prioriteter, avhengig av antall av alarm.

Innstillinger	Beskrivelse	Verdi
Prioritet mellom alarm 1 og 2	Denne parameteren bestemmer prioriteten mellom 2 alarmfunksjoner.	Alarm 1 > Alarm 2* Alarm 2 > Alarm 1

*Merk: Denne parameteren er kun synlig når **Alarm** har verdien: **2 alarm objekt**.*

Innstillinger	Beskrivelse	Verdi
Prioritet mellom alarm 1, 2 og 3	Denne parameteren bestemmer prioriteten mellom 3 alarmfunksjoner.	Alarm 1 > Alarm 2 > Alarm 3* Alarm 1 > Alarm 3 > Alarm 2 Alarm 2 > Alarm 1 > Alarm 3 Alarm 2 > Alarm 3 > Alarm 1 Alarm 3 > Alarm 1 > Alarm 2 Alarm 3 > Alarm 2 > Alarm 1

*Merk: Denne parameteren er kun synlig når **Alarm** har verdien: **3 alarm objekt**.*

* Standardverdi

3.9.6.2 Statusindikering alarm

Innstillinger	Beskrivelse	Verdi
Objekt alarm status	Denne parameteren gjør det mulig å frigjøre objektet Statusindikering Alarm . Dette objektet blir brukt til å sende status på enhetens alarmfunksjon til busen KNX.	Inaktiv* Aktiv

Kommunikasjonsobjekter:

- [21 - Utganger 1-2 - Statusindikering alarm \(1 bit - 1.011 DPT_State\)](#)
- [61 - Utganger 3-4 - Statusindikering alarm \(1 bit - 1.011 DPT_State\)](#)
- [101 - Utganger 5-6 - Statusindikering alarm \(1 bit - 1.011 DPT_State\)](#)
- [141 - Utganger 7-8 - Statusindikering alarm \(1 bit - 1.011 DPT_State\)](#)
- [181 - Utganger 9-10 - Statusindikering alarm \(1 bit - 1.011 DPT_State\)](#)

Innstillinger	Beskrivelse	Verdi
Polaritet	Statusindikering Alarm sender: 0 dersom ingen alarm er aktiv. 1 dersom en av de tre alarmer er aktiv. 1 dersom ingen alarm er aktiv. 0 dersom en av de tre alarmer er aktiv.	0 = Alarm er deaktivert, 1 = Alarm er aktivert* 0 = Alarm er aktivert, 1 = Alarm er deaktivert

Innstillinger	Beskrivelse	Verdi
Send	Statusindikering Alarm sender: Under aktivering og deaktivering av alarmer. Periodisk i henhold til justerbar varighet. Under aktivering og deaktivering av alarmer og periodisk iht justert varighet.	Ved status forandring* Syklisk Ved status forandring og periodisk

*Merk: Denne parameteren er kun synlig når parameteren **Objekt alarm status** har verdien: **Aktiv**.*

Innstillinger	Beskrivelse	Verdi
Timer (t)	Denne innstilling bestemmer tidsintervallene mellom hver sending av Statusindikering blokkering .	0 timer: 0 til 23 t
Minutter (min)		30 minutter: 0 til 59 min
Sekunder (s)		0 sekunder: 0 til 59 s

Merk: Den korteste mulige tidsinnstilling er 1 sekund.

*Merk: Denne innstilling er kun synlig når **Send** har verdien: **Syklisk** eller **Ved status forandring og periodisk**.*

* Standardverdi

3.9.6.3 Overvåkningstid Alarm

Innstillinger	Beskrivelse	Verdi
Overvåkningstid	<p>Objektene Alarm 1-3</p> <p>Venter ikke på syklisk signal.</p> <p>Venter på syklisk signal 0.</p> <p>Hvis ingen instruks er mottatt i løpet av denne tiden vil alarmeren automatisk bli aktivert og rullesjalusi/persienner vil innta posisjonen som er angitt av parameteren Posisjon alarm X.</p>	<p>Inaktiv*</p> <p>Aktiv</p>

Innstillinger	Beskrivelse	Verdi
Timer (t)	Denne parameteren definerer maksimal tid mellom 2 mottatte instruksjoner.	0 timer: 0 til 23 t
Minutter (min)		15 minutter: 0 til 59 min
Sekunder (s)		0 sekunder: 0 til 59 s

Merk: Den korteste mulige tidsinnstilling er 1 sekund.

*Merk: Denne parameteren er kun synlig hvis parameteren **Overvåkningstid** har verdien: **Aktiv**.*

* Standardverdi

3.9.7 Solbeskyttelse

Deltager: 1.1.1 10 kanaler PÅ/AV 4A 230V AC

Utganger 1 -10: Funksjon	Solbeskyttelsestype	Objekt posisjon og lamelltrinn
Utganger 1-10: Funksjonsvalg	Solbeskyttelse blokkert av lokal kontroll	Aktiv
- U1-10: Manuell betjening PÅ/AV	Blokking på	Opp/ned & lamell/stopp kommando
- U1-10: Status indikasjon PÅ/AV	Blokking solbeskyttelse	Permanent
Utganger 1-2: Funksjonsvalg	Solbeskyttels autorisasjonsobjekt	Aktiv
- U1-2: Solbeskyttelse	Polaritet	0 = Blokkert , 1 = Autorisert
Utgang 3: Funksjonsvalg	Initial verdi	0
Utgang 4: Funksjonsvalg	Posisjon etter solbeskyttelse	Behold status
Utgang 5: Funksjonsvalg	Objekt solbeskyttelse status	Aktiv
Utgang 6: Funksjonsvalg	Polaritet	0 = Blokkert , 1 = Autorisert
Utgang 7: Funksjonsvalg	Send	Ved status forandring
Utgang 8: Funksjonsvalg		
Utgang 9: Funksjonsvalg		
Utgang 10: Funksjonsvalg		
Informasjon		

Solbeskyttelsens prinsipper:

Skyggelegging og justeringer av lamellene

Med overvåking av skyggeleggingen vil solskjermingen ikke senkes helt, men bare til et visst punkt slik at solen kommer inn i rommet til en bestemt avstand (For eksempel 50 cm). På denne måten kan personen i rommet fortsatt se ut, og plantene i vinduskarmen kan fortsette å nyte sollyset.

Merk: Overvåking av skyggeleggingen kan bare brukes sammen med en solskjerming som går opp og ned (Som med rullesjalusi, rullegardiner eller persienner med horisontale lameller). Denne funksjonen kan ikke brukes med en solskjerming med bevegelse sideveis, trukket fra en eller begge sider.

Ved justering vil de horisontale lamellene ikke være fullstendig lukket, men deres skråstilling er tilpasset solens posisjon og automatisk justert slik at solen ikke skinner direkte inn i rommet.

Mellomrommet mellom lamellene vil uansett tillate et visst dagslys og bidra til en belysning av rommet som ikke blander.

Justeringen av lamellene begrenser inntrengningen av solvarme inn i rommet samtidig som den begrenser strømforbruket for belysning av rommet.

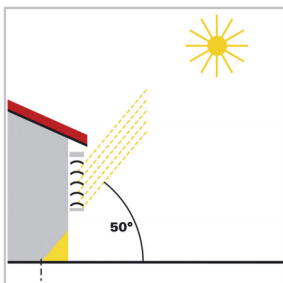

Solskjerming når sola står høyt på himmelen

Solskjermingen ble bare delvis lukket og automatisk senket til et bestemt punkt slik at solen ikke trenger videre inn i rommet, utover den tillatte inntrengningsdybde. Lamellene kan være justert nesten horisontalt uten at solen når inn i rommet.

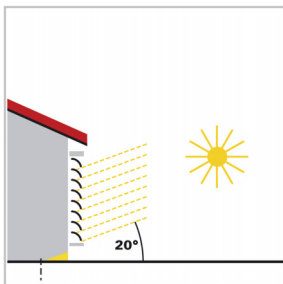

Solskjerming når solen er middels høyt på himmelen

Solskjermingen ble automatisk senket slik at solen ikke skinner dypere inn i rommet enn den maksimale tillatte verdien.
Lamellene ble lukket litt mer for å forhindre solen fra å skinne direkte inn i rommet.
Uansett kommer dagslys fortsatt inn og bidrar til å belyse rommet.

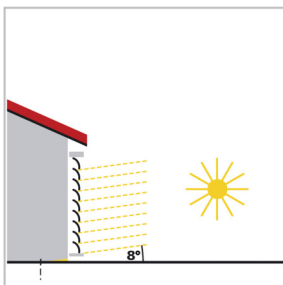

Solskjerming når sola står lavt på himmelen

Solskjerminen ble automatisk senket nesten helt ned for at solen ikke skal skinne langt inn i rommet.
Lamellene ble automatisk lukket enda et trinn for å hindre sollys til å skinne direkte inn i rommet.

Innstillinger	Beskrivelse	Verdi
Solbeskyttelsestype	En ekstern enhet for styring av solskjerming sender de nødvendige instruksjoner: Posisjonering og justering av lameller. Kun posisjonering. Kun justering av lameller.	Objekt posisjon og lamelltrinn* Kun posisjon objekt Kun lamellvinkel objekt

Merk: Disse objektene er kun synlige når parameteren **Solbeskyttelsestype** har verdien: **Objekt posisjon og lamelltrinn** eller **Kun posisjon objekt**.

- Kommunikasjonsobjekter:
- [22 - Utganger 1-2 - Posisjon solbeskyttelse i % \(1 byte - 5.001 DPT_Scaling\)](#)
 - [62 - Utganger 3-4 - Posisjon solbeskyttelse i % \(1 byte - 5.001 DPT_Scaling\)](#)
 - [102 - Utganger 5-6 - Posisjon solbeskyttelse i % \(1 byte - 5.001 DPT_Scaling\)](#)
 - [142 - Utganger 7-8 - Posisjon solbeskyttelse i % \(1 byte - 5.001 DPT_Scaling\)](#)
 - [182 - Utganger 9-10 - Posisjon solbeskyttelse i % \(1 byte - 5.001 DPT_Scaling\)](#)

Merk: Disse objektene er kun synlige når parameteren **Solbeskyttelsestype** har verdien: **Objekt posisjon og lamelltrinn** eller **Kun lamellvinkel objekt**.

- Kommunikasjonsobjekter:
- [23 - Utganger 1-2 - Posisjon lameller solskjerming % \(1 byte - 5.001 DPT_Scaling\)](#)
 - [63 - Utganger 3-4 - Posisjon lameller solskjerming % \(1 byte - 5.001 DPT_Scaling\)](#)
 - [103 - Utganger 5-6 - Posisjon lameller solskjerming % \(1 byte - 5.001 DPT_Scaling\)](#)
 - [143 - Utganger 7-8 - Posisjon lameller solskjerming % \(1 byte - 5.001 DPT_Scaling\)](#)
 - [183 - Utganger 9-10 - Posisjon lameller solskjerming % \(1 byte - 5.001 DPT_Scaling\)](#)

* Standardverdi

Innstillinger	Beskrivelse	Verdi
Solbeskyttelse blokkert av lokal kontroll	Denne parameteren blokkerer objektene Posisjon solbeskyttelse i % og Posisjon lameller solskjerming % etter en instruks persienne/markise fra KNX. Aktivering av denne funksjonen gjør det mulig å vise objektet Reaktiver solbeskyttelse . Det vil muliggjøre en ny aktivering av de begge objekter for solstyringen.	Inaktiv* Aktiv

Kommunikasjonsobjekter:

- [25 - Utganger 1-2 - Reaktiver solbeskyttelse \(1 bit - 1.003 DPT_Enable\)](#)
- [65 - Utganger 3-4 - Reaktiver solbeskyttelse \(1 bit- 1.003 DPT_Enable\)](#)
- [105 - Utganger 5-6 - Reaktiver solbeskyttelse \(1 bit - 1.003 DPT_Enable\)](#)
- [145 - Utganger 7-8 - Reaktiver solbeskyttelse \(1 bit - 1.003 DPT_Enable\)](#)
- [185 - Utganger 9-10 - Reaktiver solbeskyttelse \(1 bit - 1.003 DPT_Enable\)](#)

Innstillinger	Beskrivelse	Verdi
Blokkering på	Denne parameteren definerer hvilken lokal styringsenhet som kan blokkere solstyringen: Kun med kontrollen OPP/NED. Kun med kontrollen TILT/STOPP. Med kontrollene OPP/NED og TILT/STOPP. Med alle grunnleggende kontroller.	Opp/ned kommando Lamell trinn/stopp kommando Opp/ned & lamell/stopp kommando* Alle grunnleggende kommandoer

*Merk: Denne parameteren er kun synlig når parameteren **Solbeskyttelse blokkert av lokal kontroll** har verdien: **Aktiv**.
Merk: Alle grunnleggende kommandoer er de kontrollere som har den laveste prioritet (Scener, Forhåndsinnstilling, osv...)*

Innstillinger	Beskrivelse	Verdi
Blokkering solbeskyttelse	Denne parameteren definerer om blokkeringen av solstyringen er permanent eller tidsbegrenset. Blokkeringen er aktiv fram til mottak av signal 0 eller 1 på Reaktiver solbeskyttelse . Blokkeringen er aktiv for en bestemt tid. Når tiden har utløpt vil objekter for solstyring på nytt være aktive.	Permanent* Tidsbegrenset

Innstillinger	Beskrivelse	Verdi
Solbeskyttels autorisasjonsobjekt	Denne parameteren gjør det mulig å aktivere eller deaktivere Solbeskyttelse autorisasjon på enheten.	Inaktiv* Aktiv

* Standardverdi

- Kommunikasjonsobjekter:
- 24 - Utganger 1-2 - Solbeskyttelse autorisasjon** (1 bit - 1.003 DPT_Enable)
 - 64 - Utganger 3-4 - Solbeskyttelse autorisasjon** (1 bit- 1.003 DPT_Enable)
 - 104 - Utganger 5-6 - Solbeskyttelse autorisasjon** (1 bit - 1.003 DPT_Enable)
 - 144 - Utganger 7-8 - Solbeskyttelse autorisasjon** (1 bit - 1.003 DPT_Enable)
 - 184 - Utganger 9-10 - Solbeskyttelse autorisasjon** (1 bit - 1.003 DPT_Enable)

Prinsipper for autorisering av solstyring

Innstillingene er som følger:

Solbeskyttelse autorisasjon: 0 = Blokkert, 1 = Autorisert

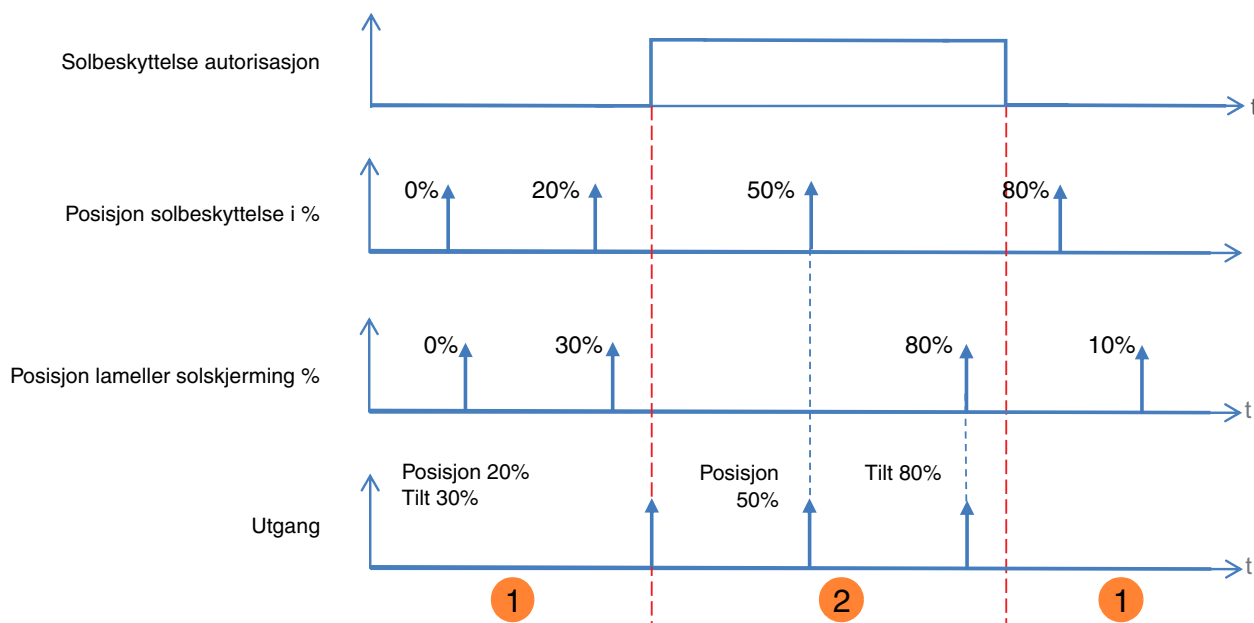

- 1** Funksjonen Solstyring har ingen effekt på utgangen.
- 2** Instruksene for solskjerming er utført.

Merk: Instruksene for solskjerming blir utført rett etter autoriseringen.

Innstillinger	Beskrivelse	Verdi
Polaritet	Denne parameteren definerer hvordan enheten skal reagere når du mottar et telegram på objektet Solbeskyttelse autorisasjon : 0 = Solbeskyttelse blokkert (AV) 1 = Solbeskyttelse tillatt (PÅ) 0 = Solbeskyttelse tillatt (PÅ) 1 = Solbeskyttelse blokkert (AV)	0 = Blokkert, 1 = Autorisert* 0 = Autorisert, 1 = Blokkert

Merk: Denne parameteren er kun synlig når **Solbeskyttels autorisasjonsobjekt** har verdien: **Aktiv**.

Innstillinger	Beskrivelse	Verdi
Initial verdi	Under initialisering av enheten etter nedlasting eller retur av spenning på bussen vil verdien på objektet Solbeskyttelse autorisasjon : Være satt til 0. Være satt til 1. Være satt til objektets verdi før oppstart.	0* 1 Verdi før initialisering

Innstillinger	Beskrivelse	Verdi
Posisjon etter solbeskyttelse	Etter blokkering av solskjermingen med verdien 0 på objektet Solbeskyttelse autorisasjon vil utgangen: Forbli uendret. Aktiverer kontakten OPP. Aktiverer kontakten NED. Settes til Posisjon solbeskyttelse i %. Settes til en posisjon bestemt i en scene. Settes i den aktive posisjonen før solstyringen.	Behold status* OPP Ned Posisjon solbeskyttelse i % Scene nummer Posisjon før solbeskyttelse

Innstillinger	Beskrivelse	Verdi
Posisjon (0-100%)	Denne parameteren definerer posisjonen rullerjalousien eller markisen skal innta.	0* ... 100

Merk: Denne parameteren er kun synlig når parameteren **Posisjon etter solbeskyttelse** har verdien **Posisjon solbeskyttelse i %** og når parameteren **Solbeskyttelsestype** har verdien **Posisjon objekt og lameller** eller **Kun posisjon objekt**.

Innstillinger	Beskrivelse	Verdi
Lamellvinkel (0-100%)	Denne parameteren definerer vinkelen som lamellen skal innta.	0* ... 100

Merk: Denne parameteren er kun synlig når parameteren **Posisjon etter solbeskyttelse** har verdien **Posisjon solbeskyttelse i %** og når parameteren **Solbeskyttelsestype** har verdien **Posisjon objekter og lameller** eller **Kun posisjon lameller**.

* Standardverdi

Innstillinger	Beskrivelse	Verdi
Scene	Denne parameteren definerer scenenummer som skal aktiveres etter solstyringen.	Scene 1 ... 64 Standardverdi: 1

Utgangene reagerer iht. scenenummer og tilhørende innstillinger.

*Merk: Denne parameteren er kun synlig når parameteren **Posisjon etter solstyringen** har verdien: **Scene**.*

Innstillinger	Beskrivelse	Verdi
Objekt solbeskyttelse status.	Denne parameteren gjør det mulig å frigjøre objektet Status solbeskyttelse . Objektet kan sende status på enhetens solstyring til bussen KNX.	Inaktiv* Aktiv

Kommunikasjonsobjekter:

- [26 - Utganger 1-2 - Status solbeskyttelse \(1 bit - 1.011 DPT_State\)](#)
- [66 - Utganger 3-4 - Status solbeskyttelse \(1 bit - 1.011 DPT_State\)](#)
- [106 - Utganger 5-6 - Status solbeskyttelse \(1 bit - 1.011 DPT_State\)](#)
- [146 - Utganger 7-8 - Status solbeskyttelse \(1 bit - 1.011 DPT_State\)](#)
- [186 - Utganger 9-10 - Status solbeskyttelse \(1 bit - 1.011 DPT_State\)](#)

Innstillinger	Beskrivelse	Verdi
Polaritet	Denne parameteren bestemmer telegrammets polaritet på Status solbeskyttelse : 0 = Solbeskyttelse blokkert 1 = Solbeskyttelse tillatt 0 = Solbeskyttelse tillatt 1 = Solbeskyttelse blokkert	0 = Blokkert, 1 = Autorisert* 0 = Autorisert, 1 = Blokkert

*Merk: Denne parameteren er kun synlig når parameteren **Objekt solbeskyttelse status** har verdien: **Aktiv**.*

Innstillinger	Beskrivelse	Verdi
Send	Status solbeskyttelse sender: Når blokkering blir aktivert og deaktivert. Periodisk i henhold til justerbar varighet. Når blokkering blir aktivert og deaktivert, og periodisk iht justerbar varighet.	Ved status forandring* Syklisk Ved status forandring og periodisk

*Merk: Denne parameteren er kun synlig når parameteren **Objekt solbeskyttelse status** har verdien: **Aktiv**.*

Innstillinger	Beskrivelse	Verdi
Timer (t)	Denne parameteren bestemmer tidsintervallet mellom hver overføring av Status solbeskyttelse .	0 timer: 0 til 23 t
Minutter (min)		30 minutter: 0 til 59 min
Sekunder (s)		0 sekunder: 0 til 59 s

Merk: Den korteste mulige tidsinnstilling er 1 sekund.

*Merk: Denne innstilling er kun synlig når **Send** har verdien: **Syklisk** eller **Ved status forandring og periodisk**.*

* Standardverdi

4. Kommunikasjonsobjekter

4.1 Kommunikasjonsobjekter

	Nummer	Navn	Objektets funksjon	Lengde	C	R	W	T
	200	Utganger 1-10: PÅ/AV	Deaktiver manuell betjening	1 bit	C	R	W	-
	201	Utganger 1-10: PÅ/AV	Statusindik. manuell betjening	1 bit	C	R	-	T
	202	Logikk blokk 1	Autorisasjon	1 bit	C	R	W	-
	203	Logikk blokk 1	Inngang 1	1 bit	C	R	W	-
	204	Logikk blokk 1	Inngang 2	1 bit	C	R	W	-
	205	Logikk blokk 1	Inngang 3	1 bit	C	R	W	-
	206	Logikk blokk 1	Inngang 4	1 bit	C	R	W	-
	207	Logikk blokk 1	Logikk utgang	1 bit	C	R	-	T
	208	Logikk blokk 2	Autorisasjon	1 bit	C	R	W	-
	209	Logikk blokk 2	Inngang 1	1 bit	C	R	W	-
	210	Logikk blokk 2	Inngang 2	1 bit	C	R	W	-
	211	Logikk blokk 2	Inngang 3	1 bit	C	R	W	-
	212	Logikk blokk 2	Inngang 4	1 bit	C	R	W	-
	213	Logikk blokk 2	Logikk utgang	1 bit	C	R	-	T
	214	Utganger 1-10: markise	Alarm	1 bit	C	R	W	-
	215	Utganger 1-10: markise	Status alarm	1 bit	C	R	-	T
	216	Utganger 1-10: markise	Deaktiver manuell betjening	1 bit	C	R	W	-
	217	Utganger 1-10: markise	Statusindik. manuell betjening	1 bit	C	R	-	T
	218	Logikk blokk 1	Autorisasjon	1 bit	C	R	W	-
	219	Logikk blokk 1	Inngang 1	1 bit	C	R	W	-
	220	Logikk blokk 1	Inngang 2	1 bit	C	R	W	-
	221	Logikk blokk 1	Inngang 3	1 bit	C	R	W	-
	222	Logikk blokk 1	Inngang 4	1 bit	C	R	W	-
	223	Logikk blokk 1	Logikk utgang	1 bit	C	R	-	T
	224	Logikk blokk 2	Autorisasjon	1 bit	C	R	W	-
	225	Logikk blokk 2	Inngang 1	1 bit	C	R	W	-
	226	Logikk blokk 2	Inngang 2	1 bit	C	R	W	-
	227	Logikk blokk 2	Inngang 3	1 bit	C	R	W	-
	228	Logikk blokk 2	Inngang 4	1 bit	C	R	W	-
	229	Logikk blokk 2	Logikk utgang	1 bit	C	R	-	T
	230	Utganger 1-10: PÅ/AV	Tilbakestilling ETS parametere	1 bit	C	R	W	-
	231	Utganger 1-10: PÅ/AV	Objekt blokkering	1 bit	C	R	W	-
	232	Utganger 1-10	Diagnose	6 byte	C	R	-	T

4.1.1 Manuell betjening

Nr.	Navn	Objektets funksjon	Type data	Flagg
200	Utganger 1-10: PÅ/AV	Deaktiver manuell betjening	1 bit - 1.001 DPT_Switch	C, R, W
<p>Dette objektet er aktivert når innstillingene Aktivering av manuell betjening og Deaktivering av manuell betjening er aktive. Dette objektet blir brukt til å styre aktivering av Manuell betjening fra KNX bussen.</p> <p>Objektets verdi: Avhenger av innstillingen Polaritet.</p> <p>0 = Manuell betjening blok., 1 = Manual mode autotis.:</p> <ul style="list-style-type: none"> - Hvis objektet mottar verdien 1 vil Manuell betjening aktiveres. - Hvis objektet mottar verdien 0 vil Manuell betjening deaktiveres. <p>0 = Manuell betjening autoris., 1 = Manual mode blokk.:</p> <ul style="list-style-type: none"> - Hvis objektet mottar verdien 1 vil Manuell betjening deaktiveres. - Hvis objektet mottar verdien 0 vil Manuell betjening aktiveres. <p>For mer informasjon, se: Manuell betjening: PÅ/AV.</p>				

Nr.	Navn	Objektets funksjon	Type data	Flagg
216	Utganger 1-10: markise	Deaktiver manuell betjening	1 bit - 1.001 DPT_Switch	C, R, W
<p>Se objekt nr. 200</p> <p>For mer informasjon, se: Manuell betjening: markise.</p>				

Nr.	Navn	Objektets funksjon	Type data	Flagg
201	Utganger 1-10: PÅ/AV	Statusindik. manuell betjening	1 bit - 1.011 DPT_Switch	C, R, T
<p>Dette objektet er aktivert når innstillingene Aktivering av manuell betjening og Deaktivering av manuell betjening er aktive. Dette objektet brukes til å sende tilstanden for Manuell betjening på enheten fra KNX bussen.</p> <p>Objektets verdi: Avhenger av innstillingen Polaritet.</p> <p>0 = Manu. betjening aktiv., 1 = Manu. Betjen. deaktiv.:</p> <ul style="list-style-type: none"> - Hvis Manuell betjening deaktiveres vil et telegram med logisk verdi 1 bli sendt. - Hvis Manuell betjening aktiveres vil et telegram med logisk verdi 0 bli sendt. <p>0 = Manu. betjening deaktiv., 1 = Manu. betjen. aktiv.:</p> <ul style="list-style-type: none"> - Hvis Manuell betjening aktiveres vil et telegram med logisk verdi 1 bli sendt. - Hvis Manuell betjening deaktiveres vil et telegram med logisk verdi 0 bli sendt. <p>Dette objektet sender periodisk og/eller Ved status forandring.</p> <p>For mer informasjon, se: Manuell betjening: PÅ/AV.</p>				

Nr.	Navn	Objektets funksjon	Type data	Flagg
217	Utganger 1-10: markise	Statusindik. manuell betjening	1 bit - 1.011 DPT_Switch	C, R, T
<p>Se objekt nr. 201</p> <p>For mer informasjon, se: Manuell betjening: markise.</p>				

4.1.2 Logikk blokk

Nr.	Navn	Objektets funksjon	Type data	Flagg
202	Logikk blokk 1	Autorisasjon	1 bit - 1.003 DPT_Enable	C, R, W
<p>Dette elementet er aktivert når Logikk blokk 1 og Blokkering Logikk blokk er aktive. Dette objektet brukes til å aktivere eller deaktivere Logikk Blokk på enheten fra KNX bussen. Objektets verdi: Avhenger av innstillingen Polaritet. 0 = Blokkert, 1 = Autorisert:</p> <ul style="list-style-type: none"> - Hvis objektet mottar verdien 0 vil Logikk blokk 1 bli deaktivert. - Hvis objektet mottar verdien 1 vil Logikk blokk 1 bli aktivert. <p>0 = Autorisert, 1 = Blokkert:</p> <ul style="list-style-type: none"> - Hvis objektet mottar verdien 0 vil Logikk blokk 1 bli aktivert. - Hvis objektet mottar verdien 1 vil Logikk blokk 1 bli deaktivert. <p>Verdien av dette objektet kan bli initialisert ved oppstart av enheten.</p> <p>For mer informasjon, se: Logikk blokk : PÅ/AV.</p>				

Nr.	Navn	Objektets funksjon	Type data	Flagg
218	Logikk blokk 1	Autorisasjon	1 bit - 1.003 DPT_Enable	C, R, W
<p>Se objekt nr. 202</p> <p>For mer informasjon, se: Logikk blokk : markise.</p>				

Nr.	Navn	Objektets funksjon	Type data	Flagg
203	Logikk blokk 1	Inngang 1	1 bit - 1.002 DPT_Bool	C, R, W
204	Logikk blokk 1	Inngang 2	1 bit - 1.002 DPT_Bool	C, R, W
205	Logikk blokk 1	Inngang 3	1 bit - 1.002 DPT_Bool	C, R, W
206	Logikk blokk 1	Inngang 4	1 bit - 1.002 DPT_Bool	C, R, W
<p>Disse objekter er aktivert i henhold til parameterverdien Antall logiske innganger. Det kan finnes maksimalt 4. Disse objekter gjør det mulig å sette tilstanden til de logiske innganger for behandling av den logiske funksjonen. Verdien av disse objekter kan bli initialisert ved starten av enheten.</p> <p>For mer informasjon, se: Logikk blokk : PÅ/AV.</p>				

Nr.	Navn	Objektets funksjon	Type data	Flagg
219	Logikk blokk 1	Inngang 1	1 bit - 1.002 DPT_Bool	C, R, W
220	Logikk blokk 1	Inngang 2	1 bit - 1.002 DPT_Bool	C, R, W
221	Logikk blokk 1	Inngang 3	1 bit - 1.002 DPT_Bool	C, R, W
222	Logikk blokk 1	Inngang 4	1 bit - 1.002 DPT_Bool	C, R, W
<p>Se objekt nr. 203</p> <p>For mer informasjon, se: Logikk blokk : markise.</p>				

Nr.	Navn	Objektets funksjon	Type data	Flagg
207	Logikk blokk 1	Logikk utgang	1 bit - 1.002 DPT_Bool	C, R, T
<p>Dette objektet blir aktivert når Logikk blokk 1 er aktiv. Dette objektet blir brukt for å sende resultatet av den logiske funksjonen på bussen. Verdien av objektet er resultatet av en logisk OG- eller ELLER-funksjon avhengig av de logiske inngangers tilstand. Det kan finnes maksimalt 4. Dette resultatet kan også settes direkte på utgangskontaktens tilstand.</p> <p>For mer informasjon, se: Logikk blokk : PÅ/AV.</p>				

Nr.	Navn	Objektets funksjon	Type data	Flagg
223	Logikk blokk 1	Logikk utgang	1 bit - 1.002 DPT_Bool	C, R, T
<p>Se objekt nr. 207</p> <p>For mer informasjon, se: Logikk blokk : markise.</p>				

Nr.	Navn	Objektets funksjon	Type data	Flagg
208	Logikk blokk 2	Autorisasjon	1 bit - 1.003 DPT_Enable	C, R, W
<p>Se objekt nr. 202</p>				

Nr.	Navn	Objektets funksjon	Type data	Flagg
224	Logikk blokk 2	Autorisasjon	1 bit - 1.003 DPT_Enable	C, R, W
<p>Se objekt nr. 218</p>				

Nr.	Navn	Objektets funksjon	Type data	Flagg
209	Logikk blokk 2	Inngang 1	1 bit - 1.002 DPT_Bool	C, R, W
210	Logikk blokk 2	Inngang 2	1 bit - 1.002 DPT_Bool	C, R, W
211	Logikk blokk 2	Inngang 3	1 bit - 1.002 DPT_Bool	C, R, W
212	Logikk blokk 2	Inngang 4	1 bit - 1.002 DPT_Bool	C, R, W
<p>Se objekt nr. 203</p>				

Nr.	Navn	Objektets funksjon	Type data	Flagg
225	Logikk blokk 2	Inngang 1	1 bit - 1.002 DPT_Bool	C, R, W
226	Logikk blokk 2	Inngang 2	1 bit - 1.002 DPT_Bool	C, R, W
227	Logikk blokk 2	Inngang 3	1 bit - 1.002 DPT_Bool	C, R, W
228	Logikk blokk 2	Inngang 4	1 bit - 1.002 DPT_Bool	C, R, W
<p>Se objekt nr. 219</p>				

Nr.	Navn	Objektets funksjon	Type data	Flagg
213	Logikk blokk 2	Logikk utgang	1 bit - 1.002 DPT_Bool	C, R, T
<p>Se objekt nr. 207</p>				

Nr.	Navn	Objektets funksjon	Type data	Flagg
229	Logikk blokk 2	Logikk utgang	1 bit - 1.002 DPT_Bool	C, R, T
<p>Se objekt nr. 223</p>				

4.1.3 Alarm

Nr.	Navn	Objektets funksjon	Type data	Flagg
214	Utganger 1-10: markise	Alarm	1 bit - 1.005 DPT_Alarm	C, R, W

Dette elementet er aktivert når **Alarm** er aktiv.
Denne funksjonen setter alle utgangene på enheten til status med høyest prioritet.
Hvis objektet mottar verdien 1 vil alle utganger på enheten settes i en forhåndsdefinert tilstand. Alle andre stillinger, inkludert Manuell betjening blir ikke tatt hensyn til.
Kun mottak av et telegram med verdien 0 vil stoppe funksjonen.

For mer informasjon, se: [Alarm](#).

Nr.	Navn	Objektets funksjon	Type data	Flagg
215	Utganger 1-10: markise	Status alarm	1 bit - 1.005 DPT_Alarm	C, R, T

Dette elementet er aktivert når **Objekt alarm status** er aktiv.
Dette objektet gjør det mulig å sende status over alarmen på bussen KNX.
Objektets verdi: Avhenger av innstillingen **Polaritet**.

0 = aktivert, 1 = deaktivert

- Dersom alarmen er deaktivert vil et telegram med en logisk verdi 1 overføres på bussen KNX.
- Dersom alarmen er aktivert vil et telegram med en logisk verdi 0 overføres på bussen KNX.

0 = deaktivert, 1 = aktivert

- Dersom alarmen er aktivert vil et telegram med en logisk verdi 1 overføres på bussen KNX.
- Dersom alarmen er deaktivert vil et telegram med en logisk verdi 0 overføres på bussen KNX.

Dette objektet sender periodisk og/eller Ved status forandring.
For mer informasjon, se: [Alarm](#).

4.1.4 Enhetens egenskaper

Nr.	Navn	Objektets funksjon	Type data	Flagg
230	Utganger 1-10	Tilbakestilling ETS parametere	1 bit - 1.015 DPT_Reset	C, R, W

Dette objektet blir aktivert når **Objekt tilbakestill ETS parametere (scener, timer, settpunkt)** er aktiv.
Dette objektet brukes til å erstatte når som helst gjeldende parameterverdier med parameterverdiene ETS.
Hvis objektet mottar verdien 1 vil utgangens tilstand for scenen, varigheten og settpunkter for alle timere som ble sendt ved siste nedlasting bli gjenopprettet.

For mer informasjon, se: [Gjenoppretting av parameterverdier ETS](#).

Nr.	Navn	Objektets funksjon	Type data	Flagg
231	Utganger 1-10: PÅ/AV	Objekt blokkering	1 bit - 1.001 DPT_Switch	C, R, W

Dette objektet er aktivert når **Objekt LED enhet AV** er aktiv.
Denne funksjonen brukes til å redusere enhetens totale energiforbruk. Den gjør det mulig å slå av LED på enhetens front.
Objektets verdi: Avhenger av innstillingen **Polaritet**.

0 = Status indikasjon, 1 = Alltid AV:

- Hvis objektet mottar verdien 0 vil LED være aktiv.
- Hvis objektet mottar verdien 1 vil LED være deaktivert.

0 = Alltid AV, 1 = Status indikasjon:

- Hvis objektet mottar verdien 0 vil LED være deaktivert.
- Hvis objektet mottar verdien 1 vil LED være aktiv.

For mer informasjon, se: [LED-visning](#).

4.1.5 Diagnose

Nr.	Navn	Objektets funksjon	Type data	Flagg
232	Utganger 1-10	Diagnose	6 byte - Specific	C, R, T

Dette objektet er aktivert når **Objekt produktdiagnose** er aktiv.

Dette objektet blir brukt til å rapportere eventuelle feil på produkt og program. Den kan også sende bryterens posisjon på produktets front og nummer på utgangen som det er feil på.

Antall byte	6 (MSB)	5	4	3	2	1(LSB)
Bruk	Bryterens posisjon	Type program	Utgangens nummer	Feilkode		

Dette objektet sender periodisk og/eller Ved status forandring.

For mer informasjon, se: [Diagnose](#).

4.2 Kommunikasjonsobjekter per utgang

	Nummer	Navn	Objektets funksjon	Lengde	C	R	W	T
	0	Utgang 1	PÅ/AV	1 bit	C	R	W	-
	1	Utgang 1	Veksle mellom timer PÅ/AV	1 bit	C	R	W	-
	2	Utgang 1	Objekt Tidsbegrenset bryter	1 bit	C	R	W	-
	3	Utgang 1	Statusindikering PÅ/AV	1 bit	C	R	-	T
	4	Utgang 1	Timer	1 bit	C	R	W	-
	5	Utgang 1	Varighet timer	3 byte	C	R	W	-
	6	Utgang 1	Scene	1 byte	C	R	W	-
	7	Utgang 1	Forhåndsinnstilling 1	1 bit	C	R	W	-
	8	Utgang 1	Forhåndsinnstilling 2	1 bit	C	R	W	-
	9	Utgang 1	Forhåndsinstil. 1 autorisasjon	1 bit	C	R	W	-
	10	Utgang 1	Forhåndsinstil. 2 autorisasjon	1 bit	C	R	W	-
	11	Utgang 1	Blokkering 1	1 bit	C	R	W	-
	12	Utgang 1	Blokkering 2	1 bit	C	R	W	-
	13	Utgang 1	Statusindikering blokkering	1 bit	C	R	-	T
	14	Utgang 1	Tvangsstyring	2 bit	C	R	W	-
	15	Utgang 1	Statusindikering tvangsstyring	1 bit	C	R	-	T
	16	Utgang 1	Timeteller verdi	2 byte	C	R	-	T
	17	Utgang 1	Reset timeteller verdi	1 bit	C	R	W	-
	18	Utgang 1	Timeteller settpunkt nådd	1 bit	C	R	-	T
	19	Utgang 1	Timeteller settpunkt	2 byte	C	R	W	-
	20	Utgang 2	PÅ/AV	1 bit	C	R	W	-
	21	Utgang 2	Veksle mellom timer PÅ/AV	1 bit	C	R	W	-
	22	Utgang 2	Objekt Tidsbegrenset bryter	1 bit	C	R	W	-
	23	Utgang 2	Statusindikering PÅ/AV	1 bit	C	R	-	T
	24	Utgang 2	Timer	1 bit	C	R	W	-
	25	Utgang 2	Varighet timer	3 byte	C	R	W	-
	26	Utgang 2	Scene	1 byte	C	R	W	-
	27	Utgang 2	Forhåndsinnstilling 1	1 bit	C	R	W	-
	28	Utgang 2	Forhåndsinnstilling 2	1 bit	C	R	W	-
	29	Utgang 2	Forhåndsinstil. 1 autorisasjon	1 bit	C	R	W	-
	30	Utgang 2	Forhåndsinstil. 2 autorisasjon	1 bit	C	R	W	-
	31	Utgang 2	Blokkering 1	1 bit	C	R	W	-
	32	Utgang 2	Blokkering 2	1 bit	C	R	W	-
	33	Utgang 2	Statusindikering blokkering	1 bit	C	R	-	T
	34	Utgang 2	Tvangsstyring	2 bit	C	R	W	-
	35	Utgang 2	Statusindikering tvangsstyring	1 bit	C	R	-	T
	36	Utgang 2	Timeteller verdi	2 byte	C	R	-	T
	37	Utgang 2	Reset timeteller verdi	1 bit	C	R	W	-
	38	Utgang 2	Timeteller settpunkt nådd	1 bit	C	R	-	T
	39	Utgang 2	Timeteller settpunkt	2 byte	C	R	W	-

	Nummer	Navn	Objektets funksjon	Lengde	C	R	W	T
	40	Utgang 3	PÅ/AV	1 bit	C	R	W	-
	41	Utgang 3	Veksle mellom timer PÅ/AV	1 bit	C	R	W	-
	42	Utgang 3	Objekt Tidsbegrenset bryter	1 bit	C	R	W	-
	43	Utgang 3	Statusindikering PÅ/AV	1 bit	C	R	-	T
	44	Utgang 3	Timer	1 bit	C	R	W	-
	45	Utgang 3	Varighet timer	3 byte	C	R	W	-
	46	Utgang 3	Scene	1 byte	C	R	W	-
	47	Utgang 3	Forhåndsinnstilling 1	1 bit	C	R	W	-
	48	Utgang 3	Forhåndsinnstilling 2	1 bit	C	R	W	-
	49	Utgang 3	Forhåndsinstil. 1 autorisasjon	1 bit	C	R	W	-
	50	Utgang 3	Forhåndsinstil. 2 autorisasjon	1 bit	C	R	W	-
	51	Utgang 3	Blokkering 1	1 bit	C	R	W	-
	52	Utgang 3	Blokkering 2	1 bit	C	R	W	-
	53	Utgang 3	Statusindikering blokkering	1 bit	C	R	-	T
	54	Utgang 3	Tvangsstyring	2 bit	C	R	W	-
	55	Utgang 3	Statusindikering tvangsstyring	1 bit	C	R	-	T
	56	Utgang 3	Timeteller verdi	2 byte	C	R	-	T
	57	Utgang 3	Reset timeteller verdi	1 bit	C	R	W	-
	58	Utgang 3	Timeteller settpunkt nådd	1 bit	C	R	-	T
	59	Utgang 3	Timeteller settpunkt	2 byte	C	R	W	-
	60	Utgang 4	PÅ/AV	1 bit	C	R	W	-
	61	Utgang 4	Veksle mellom timer PÅ/AV	1 bit	C	R	W	-
	62	Utgang 4	Objekt Tidsbegrenset bryter	1 bit	C	R	W	-
	63	Utgang 4	Statusindikering PÅ/AV	1 bit	C	R	-	T
	64	Utgang 4	Timer	1 bit	C	R	W	-
	65	Utgang 4	Varighet timer	3 byte	C	R	W	-
	66	Utgang 4	Scene	1 byte	C	R	W	-
	67	Utgang 4	Forhåndsinnstilling 1	1 bit	C	R	W	-
	68	Utgang 4	Forhåndsinnstilling 2	1 bit	C	R	W	-
	69	Utgang 4	Forhåndsinstil. 1 autorisasjon	1 bit	C	R	W	-
	70	Utgang 4	Forhåndsinstil. 2 autorisasjon	1 bit	C	R	W	-
	71	Utgang 4	Blokkering 1	1 bit	C	R	W	-
	72	Utgang 4	Blokkering 2	1 bit	C	R	W	-
	73	Utgang 4	Statusindikering blokkering	1 bit	C	R	-	T
	74	Utgang 4	Tvangsstyring	2 bit	C	R	W	-
	75	Utgang 4	Statusindikering tvangsstyring	1 bit	C	R	-	T
	76	Utgang 4	Timeteller verdi	2 byte	C	R	-	T
	77	Utgang 4	Reset timeteller verdi	1 bit	C	R	W	-
	78	Utgang 4	Timeteller settpunkt nådd	1 bit	C	R	-	T
	79	Utgang 4	Timeteller settpunkt	2 byte	C	R	W	-

	Nummer	Navn	Objektets funksjon	Lengde	C	R	W	T
	80	Utgang 5	PÅ/AV	1 bit	C	R	W	-
	81	Utgang 5	Veksle mellom timer PÅ/AV	1 bit	C	R	W	-
	82	Utgang 5	Objekt Tidsbegrenset bryter	1 bit	C	R	W	-
	83	Utgang 5	Statusindikering PÅ/AV	1 bit	C	R	-	T
	84	Utgang 5	Timer	1 bit	C	R	W	-
	85	Utgang 5	Varighet timer	3 byte	C	R	W	-
	86	Utgang 5	Scene	1 byte	C	R	W	-
	87	Utgang 5	Forhåndsinnstilling 1	1 bit	C	R	W	-
	88	Utgang 5	Forhåndsinnstilling 2	1 bit	C	R	W	-
	89	Utgang 5	Forhåndsinstil. 1 autorisasjon	1 bit	C	R	W	-
	90	Utgang 5	Forhåndsinstil. 2 autorisasjon	1 bit	C	R	W	-
	91	Utgang 5	Blokkering 1	1 bit	C	R	W	-
	92	Utgang 5	Blokkering 2	1 bit	C	R	W	-
	93	Utgang 5	Statusindikering blokkering	1 bit	C	R	-	T
	94	Utgang 5	Tvangsstyring	2 bit	C	R	W	-
	95	Utgang 5	Statusindikering tvangsstyring	1 bit	C	R	-	T
	96	Utgang 5	Timeteller verdi	2 byte	C	R	-	T
	97	Utgang 5	Reset timeteller verdi	1 bit	C	R	W	-
	98	Utgang 5	Timeteller settpunkt nådd	1 bit	C	R	-	T
	99	Utgang 5	Timeteller settpunkt	2 byte	C	R	W	-
	100	Utgang 6	PÅ/AV	1 bit	C	R	W	-
	101	Utgang 6	Veksle mellom timer PÅ/AV	1 bit	C	R	W	-
	102	Utgang 6	Objekt Tidsbegrenset bryter	1 bit	C	R	W	-
	103	Utgang 6	Statusindikering PÅ/AV	1 bit	C	R	-	T
	104	Utgang 6	Timer	1 bit	C	R	W	-
	105	Utgang 6	Varighet timer	3 byte	C	R	W	-
	106	Utgang 6	Scene	1 byte	C	R	W	-
	107	Utgang 6	Forhåndsinnstilling 1	1 bit	C	R	W	-
	108	Utgang 6	Forhåndsinnstilling 2	1 bit	C	R	W	-
	109	Utgang 6	Forhåndsinstil. 1 autorisasjon	1 bit	C	R	W	-
	110	Utgang 6	Forhåndsinstil. 2 autorisasjon	1 bit	C	R	W	-
	111	Utgang 6	Blokkering 1	1 bit	C	R	W	-
	112	Utgang 6	Blokkering 2	1 bit	C	R	W	-
	113	Utgang 6	Statusindikering blokkering	1 bit	C	R	-	T
	114	Utgang 6	Tvangsstyring	2 bit	C	R	W	-
	115	Utgang 6	Statusindikering tvangsstyring	1 bit	C	R	-	T
	116	Utgang 6	Timeteller verdi	2 byte	C	R	-	T
	117	Utgang 6	Reset timeteller verdi	1 bit	C	R	W	-
	118	Utgang 6	Timeteller settpunkt nådd	1 bit	C	R	-	T
	119	Utgang 6	Timeteller settpunkt	2 byte	C	R	W	-

	Nummer	Navn	Objektets funksjon	Lengde	C	R	W	T
	120	Utgang 7	PÅ/AV	1 bit	C	R	W	-
	121	Utgang 7	Veksle mellom timer PÅ/AV	1 bit	C	R	W	-
	122	Utgang 7	Objekt Tidsbegrenset bryter	1 bit	C	R	W	-
	123	Utgang 7	Statusindikering PÅ/AV	1 bit	C	R	-	T
	124	Utgang 7	Timer	1 bit	C	R	W	-
	125	Utgang 7	Varighet timer	3 byte	C	R	W	-
	126	Utgang 7	Scene	1 byte	C	R	W	-
	127	Utgang 7	Forhåndsinnstilling 1	1 bit	C	R	W	-
	128	Utgang 7	Forhåndsinnstilling 2	1 bit	C	R	W	-
	129	Utgang 7	Forhåndsinstil. 1 autorisasjon	1 bit	C	R	W	-
	130	Utgang 7	Forhåndsinstil. 2 autorisasjon	1 bit	C	R	W	-
	131	Utgang 7	Blokkering 1	1 bit	C	R	W	-
	132	Utgang 7	Blokkering 2	1 bit	C	R	W	-
	133	Utgang 7	Statusindikering blokkering	1 bit	C	R	-	T
	134	Utgang 7	Tvangsstyring	2 bit	C	R	W	-
	135	Utgang 7	Statusindikering tvangsstyring	1 bit	C	R	-	T
	136	Utgang 7	Timeteller verdi	2 byte	C	R	-	T
	137	Utgang 7	Reset timeteller verdi	1 bit	C	R	W	-
	138	Utgang 7	Timeteller settpunkt nådd	1 bit	C	R	-	T
	139	Utgang 7	Timeteller settpunkt	2 byte	C	R	W	-
	140	Utgang 8	PÅ/AV	1 bit	C	R	W	-
	141	Utgang 8	Veksle mellom timer PÅ/AV	1 bit	C	R	W	-
	142	Utgang 8	Objekt Tidsbegrenset bryter	1 bit	C	R	W	-
	143	Utgang 8	Statusindikering PÅ/AV	1 bit	C	R	-	T
	144	Utgang 8	Timer	1 bit	C	R	W	-
	145	Utgang 8	Varighet timer	3 byte	C	R	W	-
	146	Utgang 8	Scene	1 byte	C	R	W	-
	147	Utgang 8	Forhåndsinnstilling 1	1 bit	C	R	W	-
	148	Utgang 8	Forhåndsinnstilling 2	1 bit	C	R	W	-
	149	Utgang 8	Forhåndsinstil. 1 autorisasjon	1 bit	C	R	W	-
	150	Utgang 8	Forhåndsinstil. 2 autorisasjon	1 bit	C	R	W	-
	151	Utgang 8	Blokkering 1	1 bit	C	R	W	-
	152	Utgang 8	Blokkering 2	1 bit	C	R	W	-
	153	Utgang 8	Statusindikering blokkering	1 bit	C	R	-	T
	154	Utgang 8	Tvangsstyring	2 bit	C	R	W	-
	155	Utgang 8	Statusindikering tvangsstyring	1 bit	C	R	-	T
	156	Utgang 8	Timeteller verdi	2 byte	C	R	-	T
	157	Utgang 8	Reset timeteller verdi	1 bit	C	R	W	-
	158	Utgang 8	Timeteller settpunkt nådd	1 bit	C	R	-	T
	159	Utgang 8	Timeteller settpunkt	2 byte	C	R	W	-

	Nummer	Navn	Objektets funksjon	Lengde	C	R	W	T
	160	Utgang 9	PÅ/AV	1 bit	C	R	W	-
	161	Utgang 9	Veksle mellom timer PÅ/AV	1 bit	C	R	W	-
	162	Utgang 9	Objekt Tidsbegrenset bryter	1 bit	C	R	W	-
	163	Utgang 9	Statusindikering PÅ/AV	1 bit	C	R	-	T
	164	Utgang 9	Timer	1 bit	C	R	W	-
	165	Utgang 9	Varighet timer	3 byte	C	R	W	-
	166	Utgang 9	Scene	1 byte	C	R	W	-
	167	Utgang 9	Forhåndsinnstilling 1	1 bit	C	R	W	-
	168	Utgang 9	Forhåndsinnstilling 2	1 bit	C	R	W	-
	169	Utgang 9	Forhåndsinstil. 1 autorisasjon	1 bit	C	R	W	-
	170	Utgang 9	Forhåndsinstil. 2 autorisasjon	1 bit	C	R	W	-
	171	Utgang 9	Blokkering 1	1 bit	C	R	W	-
	172	Utgang 9	Blokkering 2	1 bit	C	R	W	-
	173	Utgang 9	Statusindikering blokkering	1 bit	C	R	-	T
	174	Utgang 9	Tvangsstyring	2 bit	C	R	W	-
	175	Utgang 9	Statusindikering tvangsstyring	1 bit	C	R	-	T
	176	Utgang 9	Timeteller verdi	2 byte	C	R	-	T
	177	Utgang 9	Reset timeteller verdi	1 bit	C	R	W	-
	178	Utgang 9	Timeteller settpunkt nådd	1 bit	C	R	-	T
	179	Utgang 9	Timeteller settpunkt	2 byte	C	R	W	-
	180	Utgang 10	PÅ/AV	1 bit	C	R	W	-
	181	Utgang 10	Veksle mellom timer PÅ/AV	1 bit	C	R	W	-
	182	Utgang 10	Objekt Tidsbegrenset bryter	1 bit	C	R	W	-
	183	Utgang 10	Statusindikering PÅ/AV	1 bit	C	R	-	T
	184	Utgang 10	Timer	1 bit	C	R	W	-
	185	Utgang 10	Varighet timer	3 byte	C	R	W	-
	186	Utgang 10	Scene	1 byte	C	R	W	-
	187	Utgang 10	Forhåndsinnstilling 1	1 bit	C	R	W	-
	188	Utgang 10	Forhåndsinnstilling 2	1 bit	C	R	W	-
	189	Utgang 10	Forhåndsinstil. 1 autorisasjon	1 bit	C	R	W	-
	190	Utgang 10	Forhåndsinstil. 2 autorisasjon	1 bit	C	R	W	-
	191	Utgang 10	Blokkering 1	1 bit	C	R	W	-
	192	Utgang 10	Blokkering 2	1 bit	C	R	W	-
	193	Utgang 10	Statusindikering blokkering	1 bit	C	R	-	T
	194	Utgang 10	Tvangsstyring	2 bit	C	R	W	-
	195	Utgang 10	Statusindikering tvangsstyring	1 bit	C	R	-	T
	196	Utgang 10	Timeteller verdi	2 byte	C	R	-	T
	197	Utgang 10	Reset timeteller verdi	1 bit	C	R	W	-
	198	Utgang 10	Timeteller settpunkt nådd	1 bit	C	R	-	T
	199	Utgang 10	Timeteller settpunkt	2 byte	C	R	W	-

Merk: For apparater med ekstra utganger er angivelsen for objektene identisk.. Kun tallet på objektet er ulikt.

4.2.1 PÅ/AV

Nr.	Navn	Objektets funksjon	Type data	Flagg
0, 20, 40, 60, 80, 100, 120, 140, 160, 180	Utgang x	PÅ/AV	1 bit - 1.001 DPT_Switch	C, R, W

Dette objektet er alltid aktivt. Det vil svitsje utgangskontakten i henhold til verdien sendt fra KNX bussen. Objektets verdi: Avhenger av verdien på **Utgangskontakten**.

Normalt stengt:

- Ved mottak av en AV-kommando er relé på utgangen åpen.
- Ved mottak av en PÅ-kommando er relé på utgangen stengt.

Normalt åpen:

- Ved mottak av en AV-kommando er relé på utgangen stengt.
- Ved mottak av en PÅ-kommando er relé på utgangen åpen.

For mer informasjon, se: [Funksjonsvalg](#).

4.2.2 Timer PÅ/AV

Nr.	Navn	Objektets funksjon	Type data	Flagg
1, 21, 41, 61, 81, 101, 121, 141, 161, 181	Utgang x	Veksle mellom timer PÅ/AV	1 bit - 1.001 DPT_Switch	C, R, W

Dette objektet er aktivt når **Veksle mellom timer/bryter på objekt PÅ/AV** er aktiv.

Dette objektet gjør det mulig å bytte mellom bryter- og timermodus ved samme trykknapp.

- Hvis objektet **Veksle mellom timer PÅ/AV** mottar verdien 1 er funksjonen Vippebryter aktivert. Svitsjingen av utgangen vil gjøres på standard måte via objekt **PÅ/AV**.
- Hvis objektet **Veksle mellom timer PÅ/AV** mottar verdien 0 er funksjonen Timer aktivert.
 - Hvis objektet **PÅ/AV** mottar verdien 1 vil utgangen svitsje til PÅ. Etter at den konfigurerte tiden på Timeren har utløpt vil utgangen automatisk bytte til AV.
 - Hvis objektet **PÅ/AV** mottar verdien 0 vil utgangen svitsje til AV.

Eksempel: Bruke en Funksjon PÅ/AV under dagen og en funksjon med Tidsbegrenset bryter på natten. Dagtid blir knappen brukt som en AV/PÅ-bryter. Kvelds- og nattertid blir knappen brukt som tidsbestemt timer for automatisk slukking av lyset.

For mer informasjon, se: [Timer PÅ/AV](#).

Nr.	Navn	Objektets funksjon	Type data	Flagg
2, 22, 42, 62, 82, 102, 122, 142, 162, 182	Utgang x	Objekt Tidsbegrenset bryter	1 bit - 1.001 DPT_Switch	C, R, W

Dette objektet er aktivt når **Ytterlige tidsbegrensing PÅ/AV** er aktiv.

Dette objektet kombinerer bryter- og tidsstyringsfunksjon.

- Hvis objektet mottar verdien 1 vil utgangen settes til PÅ i en tidsregulert varighet. Ved utgått tid settes utgang til AV.
- Hvis objektet mottar verdien 0 vil utgangen settes til AV.

Merk: Funksjonen Tidsbegrenset bryter brukes vanligvis ved belysning av kjellere, loft og haller.

For mer informasjon, se: [Timer PÅ/AV](#).

4.2.3 Statusindikering

Nr.	Navn	Objektets funksjon	Type data	Flagg
3, 23, 43, 63, 83, 103, 123, 143, 163, 183	Utgang x	Statusindikering PÅ/AV	1 bit - 1.001 DPT_Switch	C, R, T
<p>Dette objektet er aktivert når Statusindikering PÅ/AV er aktiv. Dette objektet gjør det mulig å sende utgangens tilstand på enheten fra KNX bussen. Objektets verdi: Avhenger av innstillingen Polaritet.</p> <p>0 = På, 1 = Av</p> <ul style="list-style-type: none"> - Hvis releet på utgangen er åpen vil et telegram med verdien 1 bli sendt på KNX bussen. - Hvis releet på utgangen er stengt vil et telegram med verdien 0 bli sendt på KNX bussen. <p>0 = Av, 1 = På</p> <ul style="list-style-type: none"> - Hvis releet på utgangen er åpen vil et telegram med verdien 0 bli sendt på KNX bussen. - Hvis releet på utgangen er stengt vil et telegram med verdien 1 bli sendt på KNX bussen. <p>Dette objektet sender periodisk og/eller Ved status forandring.</p> <p>For mer informasjon, se: Statusindikering.</p>				

4.2.4 Timer

Nr.	Navn	Objektets funksjon	Type data	Flagg
4, 24, 44, 64, 84, 104, 124, 144, 164, 184	Utgang x	Timer	1 bit - 1.001 DPT_Switch	C, R, W
<p>Dette objektet er aktivt når Timer er aktiv. Dette objektet tillater aktivering av enhetens Timer fra KNX bussen. Objektets verdi:</p> <ul style="list-style-type: none"> - Ved mottak av en stigende verdi (0 til 1) på enheten vil utgangen svitsje for en justerbar tid. - Ved mottak av en fallende verdi (1 til 0) på enheten vil utgangen beholde sin tilstand. <p><i>Merk: Avhengig av innstillingen kan varigheten av timeren avbrytes ved et langt trykk på trykknappen som styrer timeren.</i> <i>Merk: Ved mottak av en startkommando mens timeren kjører vil tidsberegningen starte på nytt, avhengig av konfigurasjonen.</i></p> <p>For mer informasjon, se: Timer.</p>				

Nr.	Navn	Objektets funksjon	Type data	Flagg
5, 25, 45, 65, 85, 105, 125, 145, 165, 185	Utgang x	Varighet timer	3 byte - 10.001 DPT_TimeOfDay	C, R, W

Dette objektet er aktivt når **Varighet timer justerbar gjennom objekt** er aktiv.
 Dette objektet gjør det mulig å justere timerens varighet. Slik kan timerens varighet bli justert for en viss tid på døgnet.

Byte 3 (MSB)							Byte 2							Byte 1 (LSB)											
			Timer						Minutter							Sekunder									
0	0	0	H	H	H	H	H	0	0	M	M	M	M	M	M	M	0	0	S	S	S	S	S	S	S

Felt	Koding	Verdi	Enhet
Timer	Binært	0 til 23 (5 bit)	Timer
Minutter	Binært	0 til 59 (6 bit)	Minutter
Sekunder	Binært	0 til 59 (6 bit)	Sekunder

For mer informasjon, se: [Timer](#).

4.2.5 Scene

Nr.	Navn	Objektets funksjon	Type data	Flagg
6, 26, 46, 66, 86, 106, 126, 146, 166, 186	Utgang x	Scene	1 byte - 17.001 DPT_SceneNumber	C, R, W

Dette objektet er aktivt når **Scene** er aktiv.
 Dette objektet kan kalle fram og lagre en scene.
 Herunder finner du detaljer på objektets format.

7	6	5	4	3	2	1	0
Registrering	Ikke i bruk	Scene nummer					

Bit 7: 0: Scene er kalt / 1: Scenen er lagret.
 Bit 6: Ikke i bruk.
 Bit 5 til Bit 0: Scenummer fra 0 (scene 1) til 63 (scene 64).

For mer informasjon, se: [Scene](#).

4.2.6 Forhåndsinnstilling

Nr.	Navn	Objektets funksjon	Type data	Flagg
7, 27, 47, 67, 87, 107, 127, 147, 167, 187	Utgang x	Forhåndsinnstilling 1	1 bit - 1.022 DPT_Scene_AB	C, R, W
<p>Dette objektet er aktivert når Forhåndsinnstilling har verdien Aktiv med forhåndsinnstilling 1 eller Aktiv med forhåndsinnstilling 2.</p> <p>Dette objektet tillater å sette flere utganger til en forhåndsinnstilt tilstand.</p> <p>Objektets verdi:</p> <ul style="list-style-type: none"> - Hvis objektet mottar verdien 0 vil verdiene fra Forhåndsinnstilling 1 = 0 iversettes. - Hvis objektet mottar verdien 1 vil verdiene fra Forhåndsinnstilling 1 = 1 iversettes. <p>For mer informasjon, se: Forhåndsinnstilling PÅ/AV.</p>				

Nr.	Navn	Objektets funksjon	Type data	Flagg
8, 28, 48, 68, 88, 108, 128, 148, 168, 188	Utgang x	Forhåndsinnstilling 2	1 bit - 1.022 DPT_Scene_AB	C, R, W
<p>Dette objektet er aktivert når Forhåndsinnstilling har verdien Aktiv med 2 objekter forhåndsinnstilling.</p> <p>Se objekt nr. 7</p>				

Nr.	Navn	Objektets funksjon	Type data	Flagg
9, 29, 49, 69, 89, 109, 129, 149, 169, 189	Utgang x	Forhåndsinnstil. 1 autorisasjon	1 bit - 1.003 DPT_Enable	C, R, W
<p>Dette objektet er aktivert når Objekt forhåndsinnstilt autorisasjon er aktiv.</p> <p>Dette objektet tillater å aktivere eller deaktivere enhetens funksjon Forhåndsinnstilling 1 fra KNX bussen.</p> <p>Objektets verdi: Avhenger av Polaritet for forhåndsinnstilling 1.</p> <p>0 = Blokkert, 1 = Autorisert:</p> <ul style="list-style-type: none"> - Hvis objektet mottar verdien 0 vil funksjonen Forhåndsinnstilling 1 bli deaktivert. - Hvis objektet mottar verdien 1 vil funksjonen Forhåndsinnstilling 1 bli aktivert. <p>0 = Autorisert, 1 = Blokkert:</p> <ul style="list-style-type: none"> - Hvis objektet mottar verdien 0 vil funksjonen Forhåndsinnstilling 1 bli aktivert. - Hvis objektet mottar verdien 1 vil funksjonen Forhåndsinnstilling 1 bli deaktivert. <p>For mer informasjon, se: Forhåndsinnstilling PÅ/AV.</p>				

Nr.	Navn	Objektets funksjon	Type data	Flagg
10, 30, 50, 70, 90, 110, 130, 150, 170, 190	Utgang x	Forhåndsinnstil. 2 autorisasjon	1 bit - 1.003 DPT_Enable	C, R, W
<p>Se objekt nr. 9</p>				

4.2.7 Blokkering

Nr.	Navn	Objektets funksjon	Type data	Flagg
11, 31, 51, 71, 91, 111, 131, 151, 171, 191	Utgang x	Blokkering 1	1 bit - 1.003 DPT_Enable	C, R, W
<p>Dette objektet aktiveres når parametret Blokkering har verdien Aktiv med 1 blokkeringsobjekt eller Aktiv med 2 blokkeringsobjekter.</p> <p>Dette objektet kan beordre aktivering av blokkering fra KNX bussen.</p> <p>Objektets verdi: Avhenger av Polaritet blokkering 1.</p> <p>0 = Blokkering aktivert, 1 = Blokkering deaktivert:</p> <ul style="list-style-type: none"> - Hvis objektet mottar verdien 0 vil funksjonen Blokkering bli aktivert. - Hvis objektet mottar verdien 1 vil funksjonen Blokkering bli deaktivert. <p>0 = Blokkering deaktivert, 1 = Blokkering aktivert:</p> <ul style="list-style-type: none"> - Hvis objektet mottar verdien 0 vil funksjonen Blokkering bli deaktivert. - Hvis objektet mottar verdien 1 vil funksjonen Blokkering bli aktivert. <p>For mer informasjon, se: Blokkering PÅ/AV.</p>				

Nr.	Navn	Objektets funksjon	Type data	Flagg
12, 32, 52, 72, 92, 112, 132, 152, 171, 192	Utgang x	Blokkering 2	1 bit - 1.003 DPT_Enable	C, R, W
<p>Dette objektet er aktivert når Blokkering har verdien Aktiv med 2 blokkeringsobjekter.</p> <p>Se objekt nr. 11.</p>				

Nr.	Navn	Objektets funksjon	Type data	Flagg
13, 33, 53, 73, 93, 113, 133, 153, 173, 193	Utgang x	Statusindikering blokkering	1 bit - 1.011 DPT_Switch	C, R, T
<p>Dette objektet er aktivert når Objekt sperre status er aktiv.</p> <p>Dette objektet tillater å sende tilstanden for Blokkering fra KNX bussen.</p> <p>Objektets verdi: Avhenger av innstillingen Polaritet.</p> <p>0 = Blokkering deaktivert, 1 = Blokkering aktivert:</p> <ul style="list-style-type: none"> - Hvis funksjonen Blokkering er deaktivert vil et telegram med verdien 0 bli sendt fra KNX bussen. - Hvis funksjonen Blokkering er aktivert vil et telegram med verdien 1 bli sendt fra KNX bussen. <p>0 = Blokkering aktivert, 1 = Blokkering deaktivert:</p> <ul style="list-style-type: none"> - Hvis funksjonen Blokkering er aktivert vil et telegram med verdien 0 bli sendt fra KNX bussen. - Hvis funksjonen Blokkering er deaktivert vil et telegram med verdien 1 bli sendt fra KNX bussen. <p>Dette objektet sender periodisk og/eller Ved status forandring.</p> <p>For mer informasjon, se: Blokkering PÅ/AV.</p>				

4.2.8 Tvangsstyring

Nr.	Navn	Objektets funksjon	Type data	Flagg
14, 34, 54, 74, 94, 114, 134, 154, 174, 194	Utgang x	Tvangsstyring	2 bit - 2.002 DPT_Bool_Control	C, R, W

Dette objektet er aktivert når **Tvangsstyring** er aktiv.
Utgangens tilstand er direkte bestemt av dette objekt.
Herunder finner du detaljer på objektets format.

Telegrammer mottatt på objektet Tvangsstyring		Utgangens tilstand
Bit 1	Bit 2	
0	0	Slutt på Tvangsstyring
0	1	Slutt på Tvangsstyring
1	0	Tvangsstyring AV
1	1	Tvangsstyring PÅ

Første bit fra dette objekt (bit 0) bestemmer tilstanden på utgangen som skal tvinges. Andre bit aktiverer eller deaktiverer Tvangsstyring-funksjonen.

For mer informasjon, se: [Tvangsstyring PÅ/AV](#).

Nr.	Navn	Objektets funksjon	Type data	Flagg
15, 35, 55, 75, 95, 115, 135, 155, 175, 195	Utgang x	Statusindikering tvangsstyring	1 bit - 1.011 DPT_Switch	C, R, T

Dette objekt er aktivert når **Objekt tvangsstyring status** er aktiv.
Dette objekt tillater å sende tilstanden for enhetens Tvangsstyring fra KNX bussen.
Objektets verdi: Avhenger av innstillingen **Polaritet**.

0 = Ikke tvang, 1 = Tvang:

- Hvis funksjonen Tvangsstyring er deaktivert vil et telegram med verdien 0 bli sendt.
- Hvis funksjonen Tvangsstyring er aktivert vil et telegram med verdien 1 bli sendt.

0 = Tvang, 1 = Ikke tvang:

- Hvis funksjonen Tvangsstyring er aktivert vil et telegram med verdien 0 bli sendt.
- Hvis funksjonen Tvangsstyring er deaktivert vil et telegram med verdien 1 bli sendt.

Dette objektet sender periodisk og/eller Ved status forandring.

For mer informasjon, se: [Tvangsstyring PÅ/AV](#).

4.2.9 Timeteller

Nr.	Navn	Objektets funksjon	Type data	Flagg
16, 36, 56, 76, 96, 116, 136, 156, 176, 196	Utgang x	Timeteller verdi	2 byte - 7.001 DPT_16_bit_Counter	C, R, T
<p>Dette objektet er aktivert når Timeteller er aktiv.</p> <p>Dette objektet tillater å sende enhetens driftstimer fra KNX bussen.</p> <p>Tellerverdien er lagret dersom det er brudd på KNX bussen. Verdien er sendt når bussen er tilbake eller etter en ETS nedlasting.</p> <p>Objektets verdi: 0 til 65535 timer.</p> <p>Dette objektet sender periodisk og/eller Ved status forandring.</p> <p>For mer informasjon, se: Timeteller.</p>				

Nr.	Navn	Objektets funksjon	Type data	Flagg
17, 37, 57, 77, 97, 117, 137, 157, 177, 197	Utgang x	Reset timeteller verdi	1 bit - 1.015 DPT_Reset	C, R, W
<p>Dette objektet er aktivert når Timeteller er aktiv.</p> <p>Dette objektet tilbakestill tellerverdien av driftstimer.</p> <p>Objektets verdi:</p> <ul style="list-style-type: none"> - Hvis objektet mottar verdien 0 vil teller ikke bli satt igang. - Hvis objektet mottar verdien 1 vil teller bli satt igang. <p>For mer informasjon, se: Timeteller.</p>				

Nr.	Navn	Objektets funksjon	Type data	Flagg
18, 38, 58, 78, 98, 118, 138, 158, 178, 198	Utgang x	Timeteller settpunkt nådd	1 bit - 1.002 DPT_Bool	C, R, T
<p>Dette objektet er aktivert når Timeteller er aktiv.</p> <p>Dette objektet varsler at timetelleren har nådd Settpunkt tellerverdi.</p> <ul style="list-style-type: none"> - Teller oppover: Teller = Settpunkt tellerverdi. - Teller nedover: Teller = 0. <p>Objektets verdi: Hvis Settpunkt tellerverdi er nådd vil et telegram med verdien 1 bli sendt fra KNX bussen.</p> <p>Tellerverdien er lagret dersom det er brudd på KNX bussen. Verdien er sendt når bussen er tilbake eller etter en ETS nedlasting.</p> <p>Dette objektet sender periodisk og/eller Ved status forandring.</p> <p>For mer informasjon, se: Timeteller.</p>				

Nr.	Navn	Objektets funksjon	Type data	Flagg
19, 39, 59, 79, 99, 119, 139, 159, 179, 199	Utgang x	Settpunkt tellerverdi	2 byte - 7.001 DPT_16_bit_Counter	C, R, W
<p>Dette objektet er aktivert når Tellesettpunkt justerbart via objekt er aktiv. Dette objektet tillater å sette Settpunkt tellerverdi for driftstelleren fra KNX bussen.</p> <p>Objektets verdi: 0 til 65535 timer.</p> <p>Dette objektet sender periodisk og/eller Ved status forandring.</p> <p>For mer informasjon, se: Timeteller.</p>				

4.3 Kommunikasjonsobjekter per utgang persienne/markise

	Nummer	Navn	Objektets funksjon	Lengde	C	R	W	T
	0	Utganger 1-2	Opp/ned (langt trykk)	1 bit	C	R	W	-
	1	Utganger 1-2	Lamell trinn/stopp (kort trykk)	1 bit	C	R	W	-
	2	Utganger 1-2	Posisjon i %	1 byte	C	R	W	-
	3	Utganger 1-2	Lamellvinkel (0-100%)	1 byte	C	R	W	-
	4	Utganger 1-2	Posisjon status i %	1 byte	C	R	-	T
	5	Utganger 1-2	Status lamellposisjon i %	1 byte	C	R	-	T
	6	Utganger 1-2	Øverste posisjon nådd	1 bit	C	R	-	T
	7	Utganger 1-2	Laveste posisjon nådd	1 bit	C	R	-	T
	8	Utganger 1-2	Scene	1 byte	C	R	W	-
	9	Utganger 1-2	Forhåndsinnstilling 1	1 bit	C	R	W	-
	10	Utganger 1-2	Forhåndsinnstilling 2	1 bit	C	R	W	-
	11	Utganger 1-2	Forhåndsinstil. 1 autorisasjon	1 bit	C	R	W	-
	12	Utganger 1-2	Forhåndsinstil. 2 autorisasjon	1 bit	C	R	W	-
	13	Utganger 1-2	Blokkering 1	1 bit	C	R	W	-
	14	Utganger 1-2	Blokkering 2	1 bit	C	R	W	-
	15	Utganger 1-2	Statusindikering blokkering	1 bit	C	R	-	T
	16	Utganger 1-2	Tvangsstyring	2 bit	C	R	W	-
	17	Utganger 1-2	Statusindikering tvangsstyring	1 bit	C	R	-	T
	18	Utganger 1-2	Alarm 1	1 bit	C	R	W	-
	19	Utganger 1-2	Alarm 2	1 bit	C	R	W	-
	20	Utganger 1-2	Alarm 3	1 bit	C	R	W	-
	21	Utganger 1-2	Objekt for indikering alarmstatus	1 bit	C	R	-	T
	22	Utganger 1-2	Posisjon solbeskyttelse i %	1 byte	C	R	W	-
	23	Utganger 1-2	Posisjon lameller solskjerming %	1 byte	C	R	W	-
	24	Utganger 1-2	Solbeskyttelse autorisasjon	1 bit	C	R	W	-
	25	Utganger 1-2	Reaktiver solbeskyttelse	1 bit	C	R	W	-
	26	Utganger 1-2	Status solbeskyttelse	1 bit	C	R	-	T

	Nummer	Navn	Objektets funksjon	Lengde	C	R	W	T
	40	Utganger 3-4	Opp/ned (langt trykk)	1 bit	C	R	W	-
	41	Utganger 3-4	Lamell trinn/stopp (kort trykk)	1 bit	C	R	W	-
	42	Utganger 3-4	Posisjon i %	1 byte	C	R	W	-
	43	Utganger 3-4	Lamellvinkel (0-100%)	1 byte	C	R	W	-
	44	Utganger 3-4	Posisjon status i %	1 byte	C	R	-	T
	45	Utganger 3-4	Status lamellposisjon i %	1 byte	C	R	-	T
	46	Utganger 3-4	Øverste posisjon nådd	1 bit	C	R	-	T
	47	Utganger 3-4	Laveste posisjon nådd	1 bit	C	R	-	T
	48	Utganger 3-4	Scene	1 byte	C	R	W	-
	49	Utganger 3-4	Forhåndsinnstilling 1	1 bit	C	R	W	-
	50	Utganger 3-4	Forhåndsinnstilling 2	1 bit	C	R	W	-
	51	Utganger 3-4	Forhåndsinstil. 1 autorisasjon	1 bit	C	R	W	-
	52	Utganger 3-4	Forhåndsinstil. 2 autorisasjon	1 bit	C	R	W	-
	53	Utganger 3-4	Blokkering 1	1 bit	C	R	W	-
	54	Utganger 3-4	Blokkering 2	1 bit	C	R	W	-
	55	Utganger 3-4	Statusindikering blokkering	1 bit	C	R	-	T
	56	Utganger 3-4	Tvangsstyring	2 bit	C	R	W	-
	57	Utganger 3-4	Statusindikering tvangsstyring	1 bit	C	R	-	T
	58	Utganger 3-4	Alarm 1	1 bit	C	R	W	-
	59	Utganger 3-4	Alarm 2	1 bit	C	R	W	-
	60	Utganger 3-4	Alarm 3	1 bit	C	R	W	-
	61	Utganger 3-4	Objekt for indikering alarmstatus	1 bit	C	R	-	T
	62	Utganger 3-4	Posisjon solbeskyttelse i %	1 byte	C	R	W	-
	63	Utganger 3-4	Posisjon lameller solskjerming %	1 byte	C	R	W	-
	64	Utganger 3-4	Solbeskyttelse autorisasjon	1 bit	C	R	W	-
	65	Utganger 3-4	Reaktiver solbeskyttelse	1 bit	C	R	W	-
	66	Utganger 3-4	Status solbeskyttelse	1 bit	C	R	-	T

	Nummer	Navn	Objektets funksjon	Lengde	C	R	W	T
	80	Utganger 5-6	Opp/ned (langt trykk)	1 bit	C	R	W	-
	81	Utganger 5-6	Lamell trinn/stopp (kort trykk)	1 bit	C	R	W	-
	82	Utganger 5-6	Posisjon i %	1 byte	C	R	W	-
	83	Utganger 5-6	Lamellvinkel (0-100%)	1 byte	C	R	W	-
	84	Utganger 5-6	Posisjon status i %	1 byte	C	R	-	T
	85	Utganger 5-6	Status lamellposisjon i %	1 byte	C	R	-	T
	86	Utganger 5-6	Øverste posisjon nådd	1 bit	C	R	-	T
	87	Utganger 5-6	Laveste posisjon nådd	1 bit	C	R	-	T
	88	Utganger 5-6	Scene	1 byte	C	R	W	-
	89	Utganger 5-6	Forhåndsinnstilling 1	1 bit	C	R	W	-
	90	Utganger 5-6	Forhåndsinnstilling 2	1 bit	C	R	W	-
	91	Utganger 5-6	Forhåndsinstil. 1 autorisasjon	1 bit	C	R	W	-
	92	Utganger 5-6	Forhåndsinstil. 2 autorisasjon	1 bit	C	R	W	-
	93	Utganger 5-6	Blokkering 1	1 bit	C	R	W	-
	94	Utganger 5-6	Blokkering 2	1 bit	C	R	W	-
	95	Utganger 5-6	Statusindikering blokkering	1 bit	C	R	-	T
	96	Utganger 5-6	Tvangsstyring	2 bit	C	R	W	-
	97	Utganger 5-6	Statusindikering tvangsstyring	1 bit	C	R	-	T
	98	Utganger 5-6	Alarm 1	1 bit	C	R	W	-
	99	Utganger 5-6	Alarm 2	1 bit	C	R	W	-
	100	Utganger 5-6	Alarm 3	1 bit	C	R	W	-
	101	Utganger 5-6	Objekt for indikering alarmstatus	1 bit	C	R	-	T
	102	Utganger 5-6	Posisjon solbeskyttelse i %	1 byte	C	R	W	-
	103	Utganger 5-6	Posisjon lameller solskjerming %	1 byte	C	R	W	-
	104	Utganger 5-6	Solbeskyttelse autorisasjon	1 bit	C	R	W	-
	105	Utganger 5-6	Reaktiver solbeskyttelse	1 bit	C	R	W	-
	106	Utganger 5-6	Status solbeskyttelse	1 bit	C	R	-	T

	Nummer	Navn	Objektets funksjon	Lengde	C	R	W	T
	120	Utganger 7-8	Opp/ned (langt trykk)	1 bit	C	R	W	-
	121	Utganger 7-8	Lamell trinn/stopp (kort trykk)	1 bit	C	R	W	-
	122	Utganger 7-8	Posisjon i %	1 byte	C	R	W	-
	123	Utganger 7-8	Lamellvinkel (0-100%)	1 byte	C	R	W	-
	124	Utganger 7-8	Posisjon status i %	1 byte	C	R	-	T
	125	Utganger 7-8	Status lamellposisjon i %	1 byte	C	R	-	T
	126	Utganger 7-8	Øverste posisjon nådd	1 bit	C	R	-	T
	127	Utganger 7-8	Laveste posisjon nådd	1 bit	C	R	-	T
	128	Utganger 7-8	Scene	1 byte	C	R	W	-
	129	Utganger 7-8	Forhåndsinnstilling 1	1 bit	C	R	W	-
	130	Utganger 7-8	Forhåndsinnstilling 2	1 bit	C	R	W	-
	131	Utganger 7-8	Forhåndsinstil. 1 autorisasjon	1 bit	C	R	W	-
	132	Utganger 7-8	Forhåndsinstil. 2 autorisasjon	1 bit	C	R	W	-
	133	Utganger 7-8	Blokkering 1	1 bit	C	R	W	-
	134	Utganger 7-8	Blokkering 2	1 bit	C	R	W	-
	135	Utganger 7-8	Statusindikering blokkering	1 bit	C	R	-	T
	136	Utganger 7-8	Tvangsstyring	2 bit	C	R	W	-
	137	Utganger 7-8	Statusindikering tvangsstyring	1 bit	C	R	-	T
	138	Utganger 7-8	Alarm 1	1 bit	C	R	W	-
	139	Utganger 7-8	Alarm 2	1 bit	C	R	W	-
	140	Utganger 7-8	Alarm 3	1 bit	C	R	W	-
	141	Utganger 7-8	Objekt for indikering alarmstatus	1 bit	C	R	-	T
	142	Utganger 7-8	Posisjon solbeskyttelse i %	1 byte	C	R	W	-
	143	Utganger 7-8	Posisjon lameller solskjerming %	1 byte	C	R	W	-
	144	Utganger 7-8	Solbeskyttelse autorisasjon	1 bit	C	R	W	-
	145	Utganger 7-8	Reaktiver solbeskyttelse	1 bit	C	R	W	-
	146	Utganger 7-8	Status solbeskyttelse	1 bit	C	R	-	T

	Nummer	Navn	Objektets funksjon	Lengde	C	R	W	T
	160	Utganger 9-10	Opp/ned (langt trykk)	1 bit	C	R	W	-
	161	Utganger 9-10	Lamell trinn/stopp (kort trykk)	1 bit	C	R	W	-
	162	Utganger 9-10	Posisjon i %	1 byte	C	R	W	-
	163	Utganger 9-10	Lamellvinkel (0-100%)	1 byte	C	R	W	-
	164	Utganger 9-10	Posisjon status i %	1 byte	C	R	-	T
	165	Utganger 9-10	Status lamellposisjon i %	1 byte	C	R	-	T
	166	Utganger 9-10	Øverste posisjon nådd	1 bit	C	R	-	T
	167	Utganger 9-10	Laveste posisjon nådd	1 bit	C	R	-	T
	168	Utganger 9-10	Scene	1 byte	C	R	W	-
	169	Utganger 9-10	Forhåndsinnstilling 1	1 bit	C	R	W	-
	170	Utganger 9-10	Forhåndsinnstilling 2	1 bit	C	R	W	-
	171	Utganger 9-10	Forhåndsinstil. 1 autorisasjon	1 bit	C	R	W	-
	172	Utganger 9-10	Forhåndsinstil. 2 autorisasjon	1 bit	C	R	W	-
	173	Utganger 9-10	Blokkering 1	1 bit	C	R	W	-
	174	Utganger 9-10	Blokkering 2	1 bit	C	R	W	-
	175	Utganger 9-10	Statusindikering blokkering	1 bit	C	R	-	T
	176	Utganger 9-10	Tvangsstyring	2 bit	C	R	W	-
	177	Utganger 9-10	Statusindikering tvangsstyring	1 bit	C	R	-	T
	178	Utganger 9-10	Alarm 1	1 bit	C	R	W	-
	179	Utganger 9-10	Alarm 2	1 bit	C	R	W	-
	180	Utganger 9-10	Alarm 3	1 bit	C	R	W	-
	181	Utganger 9-10	Objekt for indikering alarmstatus	1 bit	C	R	-	T
	182	Utganger 9-10	Posisjon solbeskyttelse i %	1 byte	C	R	W	-
	183	Utganger 9-10	Posisjon lameller solskjerming %	1 byte	C	R	W	-
	184	Utganger 9-10	Solbeskyttelse autorisasjon	1 bit	C	R	W	-
	185	Utganger 9-10	Reaktiver solbeskyttelse	1 bit	C	R	W	-
	186	Utganger 9-10	Status solbeskyttelse	1 bit	C	R	-	T

Merk: For apparater med ekstra utganger er angivelsen for objektene identisk.. Kun tallet på objektet er ulikt.

4.3.1 Styring

Nr.	Navn	Objektets funksjon	Type data	Flagg
0, 40, 80, 120, 160	Utgang x-y	Opp/ned (langt trykk)	1 bit - 1.008 DPT_UpDown	C, R, W
<p>Dette objektet er alltid aktivt. Det gjør det mulig å styre bevegelsene av rullesjalusien eller markisen i henhold til verdien sendt på bussen KNX.</p> <p>Objektets verdi:</p> <ul style="list-style-type: none"> - Hvis objektet mottar verdien 0 vil rullesjalusien eller persiennen bevege seg oppover helt til høyeste posisjon. - Hvis objektet mottar verdien 1 vil rullesjalusien eller persiennen bevege seg nedover helt til laveste posisjon. <p>For mer informasjon, se: Funksjoner på utganger persienner/markiser.</p>				

Nr.	Navn	Objektets funksjon	Type data	Flagg
1, 41, 81, 121, 161	Utgang x-y	Lamell trinn/stopp (kort trykk)	1 bit - 1.007 DPT_Step	C, R, W
<p>Dette objektet er alltid aktivt. Det gjør det mulig å stoppe bevegelsen av rullesjalusien eller persiennen, eller å justere lamellenes vinkel i henhold til verdien som er sendt på bussen KNX.</p> <p>Objektets verdi:</p> <ul style="list-style-type: none"> - Uansett verdien (0 eller 1) som er sendt til objektet vil rullesjalusien eller persiennen bli stoppet. - Dersom objektet mottar verdien 0 vil lamellene åpnes med et trinn. - Dersom objektet mottar verdien 1 vil lamellene lukkes med et trinn. <p>For mer informasjon, se: Funksjonsvalg.</p>				

Nr.	Navn	Objektets funksjon	Type data	Flagg
2, 42, 82, 122, 162	Utgang x-y	Posisjon i %	1 byte - 5.001 DPT_Scaling	C, R, W
<p>Dette objektet er alltid aktivt. Det gjør det mulig å stille rullesjalusien eller persiennen til den ønskede høyde via verdien sendt på bussen KNX.</p> <p>Når stillingen er nådd vil lamellene ha den samme stilling som før endringen.</p> <p>Hvis et telegram mottas mens persiennen er i bevegelse vil persiennen gå til i den ønskede høyde etter å ha nådd den opprinnelige posisjonen først.</p> <p>Objektets verdi: 0 til 255</p> <ul style="list-style-type: none"> - 0 (0%): Høyeste posisjon - 255 (100%): Laveste posisjon <p>For mer informasjon, se: Funksjonsvalg.</p>				

Nr.	Navn	Objektets funksjon	Type data	Flagg
3, 43, 83, 123, 163	Utgang x-y	Lamellvinkel i %	1 byte - 5.001 DPT_Scaling	C, R, W
<p>Dette objektet er alltid aktivt. Dette gjør det mulig å stille lamellene i samsvar med verdien sendt på bussen KNX.</p> <p>Objektets verdi: 0 til 255</p> <ul style="list-style-type: none"> - 0 (0%): Lameller åpne - 255 (100%): Lameller lukket <p>For mer informasjon, se: Funksjonsvalg.</p>				

4.3.2 Statusindikering

Nr.	Navn	Objektets funksjon	Type data	Flagg
4, 44, 84, 124, 164	Utgang x-y	Posisjon status i %	1 byte - 5.001 DPT_Scaling	C, R, T
<p>Dette objektet er aktivert når Statusindikasjon i % er aktiv.</p> <p>Dette objektet brukes til å sende den aktuelle posisjonen til rullesjalusien eller persiennen på bussen KNX. Det er sendt straks stillingen for rullesjalusien eller persiennen er nådd.</p> <p>Objektets verdi: 0 til 255</p> <ul style="list-style-type: none"> - 0 (0%): Høyeste posisjon - 255 (100%): Laveste posisjon <p>Dette objektet sender periodisk og/eller Ved status forandring.</p> <p>For mer informasjon, se: Statusindikering markise.</p>				

Nr.	Navn	Objektets funksjon	Type data	Flagg
5, 45, 85, 125, 165	Utgang x-y	Status lamellposisjon i %	1 byte - 5.001 DPT_Scaling	C, R, T
<p>Dette objektet er aktivert når parameteren Statusindikasjon lamelltrinn i % er aktiv.</p> <p>Dette objektet gjør det mulig å sende lamellenes skråstilling på bussen KNX. Det sendes straks stillingen er nådd.</p> <p>Objektets verdi: 0 til 255</p> <ul style="list-style-type: none"> - 0 (0%): Lameller åpne - 255 (100%): Lameller lukket <p>Dette objektet sender periodisk og/eller Ved status forandring.</p> <p>For mer informasjon, se: Statusindikering markise.</p>				

Nr.	Navn	Objektets funksjon	Type data	Flagg
6, 46, 86, 126, 166	Utgang x-y	Øverste posisjon nådd	1 bit - 1.002 DPT_Bool	C, R, T

Dette objekt er aktivert når **Objekt øvre posisjon nådd** er aktiv.
 Dette objektet blir brukt til å sende tilstanden på sjalusiens eller persiennens høyeste posisjon til bussen KNX.
 Objektets verdi: Avhenger av innstillingen **Polaritet**.

0 = Posisjon ikke nådd, 1 = Posisjon nådd

- Hvis sjalusiens eller persiennens høyeste posisjon ikke er nådd blir et telegram med en logisk verdi 0 overført på bussen KNX.
- Hvis sjalusiens eller persiennens høyeste posisjon er nådd blir et telegram med en logisk verdi 1 overført på bussen KNX.

0 = Posisjon nådd, 1 = Posisjon ikke nådd

- Hvis sjalusiens eller persiennens høyeste posisjon er nådd blir et telegram med en logisk verdi 0 overført på bussen KNX.
- Hvis sjalusiens eller persiennens høyeste posisjon ikke er nådd blir et telegram med en logisk verdi 1 overført på bussen KNX.

Dette objektet sender periodisk og/eller Ved status forandring.

For mer informasjon, se: [Statusindikering markise](#).

Nr.	Navn	Objektets funksjon	Type data	Flagg
7, 47, 87, 127, 167	Utgang x-y	Laveste posisjon nådd	1 bit - 1.002 DPT_Bool	C, R, T

Dette objektet er aktivert når **Objekt nedre posisjon nådd** er aktiv.
 Dette objektet blir brukt til å sende status for sjalusiens eller persiennens laveste posisjonen til bussen KNX.
 Objektets verdi: Avhenger av innstillingen **Polaritet**.

0 = Posisjon ikke nådd, 1 = Posisjon nådd

- Hvis sjalusiens eller persiennens laveste posisjon ikke er nådd blir et telegram med en logisk verdi 0 overført på bussen KNX.
- Hvis sjalusiens eller persiennens laveste posisjon er nådd blir et telegram med en logisk verdi 1 overført på bussen KNX.

0 = Posisjon nådd, 1 = Posisjon ikke nådd

- Hvis sjalusiens eller persiennens laveste posisjon er nådd blir et telegram med en logisk verdi 0 overført på bussen KNX.
- Hvis sjalusiens eller persiennens laveste posisjon ikke er nådd blir et telegram med en logisk verdi 1 overført på bussen KNX.

Dette objektet sender periodisk og/eller Ved status forandring.

For mer informasjon, se: [Statusindikering markise](#).

4.3.3 Scene

Nr.	Navn	Objektets funksjon	Type data	Flagg
8, 48, 88, 128, 168	Utgang x-y	Scene	1 byte - 17.001 DPT_SceneNumber	C, R, W

Dette objektet er aktivt når **Scene** er aktiv.
 Dette objektet kan kalle fram og lagre en scene.
 Herunder finner du detaljer på objektets format.

7	6	5	4	3	2	1	0
Registrering	Ikke i bruk	Scene nummer					

Bit 7: 0: Scene er kalt / 1: Scenen er lagret.
 Bit 6: Ikke i bruk.
 Bit 5 til Bit 0: Scenummer fra 0 (scene 1) til 63 (scene 64).

For mer informasjon, se: [Scene markise](#).

4.3.4 Forhåndsinnstilling

Nr.	Navn	Objektets funksjon	Type data	Flagg
9, 49, 89, 129, 169	Utgang x-y	Forhåndsinnstilling 1	1 bit - 1.022 DPT_Scene_AB	C, R, W

Dette objektet er aktivert når **Forhåndsinnstilling** har verdien **Aktiv med forhåndsinnstilling 1** eller **Aktiv med forhåndsinnstilling 2**.

Dette objektet tillater å sette flere utganger til en forhåndsinnstilt tilstand.

Objektets verdi:

- Hvis objektet mottar verdien 0 vil verdiene fra Forhåndsinnstilling 1 = 0 iversettes.
- Hvis objektet mottar verdien 1 vil verdiene fra Forhåndsinnstilling 1 = 1 iversettes.

For mer informasjon, se: [Forhåndsinnstilling markise](#).

Nr.	Navn	Objektets funksjon	Type data	Flagg
10, 50, 90, 130, 170	Utgang x-y	Forhåndsinnstilling 2	1 bit - 1.022 DPT_Scene_AB	C, R, W

Dette objektet er aktivert når **Forhåndsinnstilling** har verdien **Aktiv med 2 objekter forhåndsinnstilling**.

Se objekt nr. 9

Nr.	Navn	Objektets funksjon	Type data	Flagg
11, 51, 91, 131, 171	Utgang x-y	Forhåndsinstil. 1 autorisasjon	1 bit - 1.003 DPT_Enable	C, R, W

Dette objektet er aktivert når **Objekt forhåndsinnstilt autorisasjon** er aktiv.
 Dette objektet tillater å aktivere eller deaktivere enhetens funksjon Forhåndsinnstilling 1 fra KNX bussen.
 Objektets verdi: Avhenger av **Polaritet for forhåndsinnstilling 1**.

0 = Blokkert, 1 = Autorisert:

- Hvis objektet mottar verdien 0 vil funksjonen Forhåndsinnstilling 1 bli deaktivert.
- Hvis objektet mottar verdien 1 vil funksjonen Forhåndsinnstilling 1 bli aktivert.

0 = Autorisert, 1 = Blokkert:

- Hvis objektet mottar verdien 0 vil funksjonen Forhåndsinnstilling 1 bli aktivert.
- Hvis objektet mottar verdien 1 vil funksjonen Forhåndsinnstilling 1 bli deaktivert.

For mer informasjon, se: [Forhåndsinnstilling markise](#).

Nr.	Navn	Objektets funksjon	Type data	Flagg
12, 52, 92, 132, 172	Utgang x-y	Forhåndsinstil. 2 autorisasjon	1 bit - 1.003 DPT_Enable	C, R, W

Se objekt nr. 11

4.3.5 Blokkering

Nr.	Navn	Objektets funksjon	Type data	Flagg
13, 53, 93, 133, 173	Utgang x	Blokkering 1	1 bit - 1.003 DPT_Enable	C, R, W

Dette objektet aktiveres når parametret **Blokkering** har verdien **Aktiv med 1 blokkeringsobjekt** eller **Aktiv med 2 blokkeringsobjekter**.

Dette objektet kan beordre aktivering av blokkering fra KNX bussen.

Objektets verdi: Avhenger av **Polaritet blokkering 1**.

0 = Blokkering aktivert, 1 = Blokkering deaktivert:

- Hvis objektet mottar verdien 0 vil funksjonen Blokkering bli aktivert.
- Hvis objektet mottar verdien 1 vil funksjonen Blokkering bli deaktivert.

0 = Blokkering deaktivert, 1 = Blokkering aktivert:

- Hvis objektet mottar verdien 0 vil funksjonen Blokkering bli deaktivert.
- Hvis objektet mottar verdien 1 vil funksjonen Blokkering bli aktivert.

For mer informasjon, se: [Blokkering markise](#).

Nr.	Navn	Objektets funksjon	Type data	Flagg
14, 54, 94, 134, 174	Utgang x	Blokkering 2	1 bit - 1.003 DPT_Enable	C, R, W

Dette objektet er aktivert når **Blokkering** har verdien **Aktiv med 2 blokkeringsobjekter**.

Se objekt nr. 13.

Nr.	Navn	Objektets funksjon	Type data	Flagg
15, 55, 95, 135, 175	Utgang x-y	Statusindikering blokkering	1 bit - 1.011 DPT_Switch	C, R, T

Dette objektet er aktivert når **Objekt sperre status** er aktiv.
 Dette objektet tillater å sende tilstanden for Blokkering fra KNX bussen.
 Objektets verdi: Avhenger av innstillingen **Polaritet**.

0 = Blokkering deaktivert, 1 = Blokkering aktivert:

- Hvis funksjonen Blokkering er deaktivert vil et telegram med verdien 0 bli sendt fra KNX bussen.
- Hvis funksjonen Blokkering er aktivert vil et telegram med verdien 1 bli sendt fra KNX bussen.

0 = Blokkering aktivert, 1 = Blokkering deaktivert:

- Hvis funksjonen Blokkering er aktivert vil et telegram med verdien 0 bli sendt fra KNX bussen.
- Hvis funksjonen Blokkering er deaktivert vil et telegram med verdien 1 bli sendt fra KNX bussen.

Dette objektet sender periodisk og/eller Ved status forandring.

For mer informasjon, se: [Blokkering markise](#).

4.3.6 Tvangsstyring

Nr.	Navn	Objektets funksjon	Type data	Flagg
16, 56, 96, 136, 176	Utgang x-y	Tvangsstyring	2 bit - 2.002 DPT_Bool_Control	C, R, W

Dette objektet er aktivert når **Tvangsstyring** er aktiv.
 Utgangens tilstand er direkte bestemt av dette objekt.
 Herunder finner du detaljer på objektets format.

Telegrammer mottatt på objektet Tvangsstyring		Utgangens tilstand
Bit 1	Bit 2	
0	0	Slutt på Tvangsstyring
0	1	Slutt på Tvangsstyring
1	0	Tvangsstyring AV
1	1	Tvangsstyring PÅ

Første bit fra dette objekt (bit 0) bestemmer tilstanden på utgangen som skal tvinges. Andre bit aktiverer eller deaktiverer Tvangsstyring-funksjonen.

For mer informasjon, se: [Tvangsstyring markise](#).

Nr.	Navn	Objektets funksjon	Type data	Flagg
17, 57, 97, 137, 177	Utgang x-y	Statusindikering tvangsstyring	1 bit - 1.011 DPT_State	C, R, T
<p>Dette objekt er aktivert når Objekt tvangsstyring status er aktiv.</p> <p>Dette objekt tillater å sende tilstanden for enhetens Tvangsstyring fra KNX bussen.</p> <p>Objektets verdi: Avhenger av innstillingen Polaritet.</p> <p>0 = Ikke tvang, 1 = Tvang:</p> <ul style="list-style-type: none"> - Hvis funksjonen Tvangsstyring er deaktivert vil et telegram med verdien 0 bli sendt. - Hvis funksjonen Tvangsstyring er aktivert vil et telegram med verdien 1 bli sendt. <p>0 = Tvang, 1 = Ikke tvang:</p> <ul style="list-style-type: none"> - Hvis funksjonen Tvangsstyring er aktivert vil et telegram med verdien 0 bli sendt. - Hvis funksjonen Tvangsstyring er deaktivert vil et telegram med verdien 1 bli sendt. <p>Dette objektet sender periodisk og/eller Ved status forandring.</p> <p>For mer informasjon, se: Tvangsstyring markise.</p>				

4.3.7 Alarm

Nr.	Navn	Objektets funksjon	Type data	Flagg
18, 58, 98, 138, 178	Utgang x-y	Alarm 1	1 bit - 1.005 DPT_Alarm	C, R, W
<p>Dette objektet er aktivert når parameteren Alarm har verdien: 1 alarm objekt eller 2 alarm objekt eller 3 alarm objekt.</p> <p>Dette objektet brukes til å bryte utgangen i henhold til forhåndsdefinerte innstillinger.</p> <p>Objektets verdi:</p> <ul style="list-style-type: none"> - Hvis objektet mottar verdien 0 vil alarmeren ikke være aktiv. - Hvis objektet mottar verdien 1 vil alarmeren være aktiv. <p>For mer informasjon, se: Alarm.</p>				

Nr.	Navn	Objektets funksjon	Type data	Flagg
19, 59, 99, 139, 179	Utgang x-y	Alarm 2	1 bit - 1.005 DPT_Alarm	C, R, W
Se objekt nr. 18.				

Nr.	Navn	Objektets funksjon	Type data	Flagg
20, 60, 100, 140, 180	Utgang x-y	Alarm 3	1 bit - 1.005 DPT_Alarm	C, R, W
Se objekt nr. 18.				

Nr.	Navn	Objektets funksjon	Type data	Flagg
21, 61, 101, 141, 181	Utgang x-y	Statusindikering alarm	1 bit - 1.011 DPT_State	C, R, T
<p>Dette objektet er aktivert når parameteren Objekt alarm status er aktiv. Dette objektet gjør det mulig å sende alarmenes status på bussen KNX. Objektets verdi: Avhenger av innstillingen Polaritet.</p> <p>0 = Alarm deaktivert, 1 = Alarm aktivert</p> <ul style="list-style-type: none"> - Hvis alle alarmer er inaktive vil et telegram med verdien 0 bli sendt til bussen KNX. - Hvis en av de tre alarmer er aktiv vil et telegram med verdien 1 bli sendt til bussen KNX. <p>0 = Alarm aktivert, 1 = Alarm deaktivert</p> <ul style="list-style-type: none"> - Hvis en av de tre alarmer er aktiv vil et telegram med verdien 0 bli sendt til bussen KNX. - Hvis alle alarmer er inaktive vil et telegram med verdien 1 bli sendt til bussen KNX. <p>Dette objektet sender periodisk og/eller Ved status forandring. For mer informasjon, se: Alarm.</p>				

4.3.8 Solbeskyttelse

Nr.	Navn	Objektets funksjon	Type data	Flagg
22, 62, 102, 142, 182	Utgang x-y	Posisjon solbeskyttelse i %	1 byte - 5.001 DPT_Scaling	C, R, W
<p>Dette objektet er aktivert når parameteren Solbeskyttelsestype har verdien: Objekt posisjon og lamelltrinn eller Kun posisjon objekt. Det gjør det mulig å stille rullesjalusien eller persiennen til den ønskede høyde via verdien sendt på bussen KNX. Som regel er dette objektet knyttet til en utvendig enhet som sender posisjoneringsverdien for rullesjalusien eller persiennen avhengig av solens posisjon.</p> <p>Objektets verdi: 0 til 255</p> <ul style="list-style-type: none"> - 0 (0%): Høyeste posisjon - 255 (100%): Laveste posisjon <p>For mer informasjon, se: Solbeskyttelse.</p>				

Nr.	Navn	Objektets funksjon	Type data	Flagg
23, 63, 103, 143, 183	Utgang x-y	Lamellvinkel (0-100%)	1 byte - 5.001 DPT_Scaling	C, R, W
<p>Dette objektet er aktivert når parameteren Solbeskyttelsestype har verdien: Objekt posisjon og lamelltrinn eller Kun lamellvinkel objekt. Dette objektet gjør det mulig å stille inn lamellene i samsvar med verdien som sendes til bussen KNX. Som regel er dette objektet knyttet til en utvendig enhet som sender skråverdien for lamellene på persiennen avhengig av solens posisjon.</p> <p>Objektets verdi: 0 til 255</p> <ul style="list-style-type: none"> - 0 (0%): Lameller åpne - 255 (100%): Lameller lukket <p>For mer informasjon, se: Solbeskyttelse.</p>				

Nr.	Navn	Objektets funksjon	Type data	Flagg
24, 64, 104, 144, 184	Utgang x-y	Solbeskyttelse autorisasjon	1 bit - 1.003 DPT_Enable	C, R, W

Dette objektet er aktivert når **Solbeskyttelse autorisasjonsobjekt** er aktiv.
 Dette objektet aktiverer eller deaktiverer enhetens solstyringsfunksjon på bussen KNX.
 Objektets verdi: Avhenger av innstillingen **Polaritet**.

0 = Blokkert, 1 = Autorisert

- Hvis objektet mottar verdien 0 vil solstyringen bli deaktivert.
- Hvis objektet mottar verdien 1 vil solstyringen bli aktivert.

0 = Autorisert, 1 = Blokkert

- Hvis objektet mottar verdien 0 vil solstyringen bli aktivert.
- Hvis objektet mottar verdien 1 vil solstyringen bli deaktivert.

For mer informasjon, se: [Solbeskyttelse](#).

Nr.	Navn	Objektets funksjon	Type data	Flagg
25, 65, 105, 145, 185	Utgang x-y	Reaktiver solbeskyttelse	1 bit - 1.003 DPT_Enable	C, R, W

Dette objektet er aktivert når parametrene **Solbeskyttelse blokkert av lokal kontroll** er aktiv.
 Dette objekt blir brukt til å restarte enhetens solstyring på bussen KNX som følge av en blokkering eller tidsbestemt stopp.

Objektets verdi:

- Hvis objektet mottar verdien 1 vil solstyringen bli restartet.
- Hvis objektet mottar verdien 0 vil solstyringen bli deaktivert på permanent basis.

For mer informasjon, se: [Solbeskyttelse](#).

Nr.	Navn	Objektets funksjon	Type data	Flagg
26, 66, 106, 146, 186	Utgang x-y	Status solbeskyttelse	1 bit - 1.011 DPT_State	C, R, T

Dette objektet er aktivert når parameteren **Objekt solbeskyttelse status** er aktiv.

Dette objektet gjør det mulig å sende status for solstyringen til bussen KNX.

Objektets verdi: Avhenger av innstillingen **Polaritet**.

0 = Autorisert, 1 = Blokkert

- Hvis solstyringen er deaktivert vil et telegram med verdien 1 bli sendt til bussen KNX.
- Hvis solstyringen er aktivert vil et telegram med verdien 0 bli sendt til bussen KNX.

0 = Blokkert, 1 = Autorisert

- Hvis solstyringen er aktivert vil et telegram med verdien 1 bli sendt til bussen KNX.
- Hvis solstyringen er deaktivert vil et telegram med verdien 0 bli sendt til bussen KNX.

Dette objektet sender periodisk og/eller Ved status forandring.

For mer informasjon, se: [Solbeskyttelse](#).

5. Vedlegg

5.1 Teknisk spesifikasjon

TYA604A/B/C/D

Systemspenning	30 V DC TBTS
Egetforbruk	1 W (4x4A), 3 W (4x10A), 8 W (4x16A)
Vanlig forbruk på KNX-bussen	4 mA
Forbruk i standby på KNX-bussen	3,3 mA
Størrelse	4 x 17,5 mm
Driftstemperatur	-5 °C → + 45 °C
Lagringstemperatur	-20 °C → + 70 °C
Tilkobling	0,75 mm ² → 2,5 mm ²
Utkoblingsevne	μ230V~ 4A AC1 (TYA604A) μ230V~ 10A AC1 (TYA604B) μ230V~ 16A AC1 (TYA604C/D)
Maksimal tillatt intensitet per apparat (sum C1...C4)	maks. 16 A (TYA604A), maks. 30 A (TYA604B), maks. 45 A (TYA604C/D)
Maksimal omkoblingstakt ved full lading	6 omkoblingssykluser / minutt
Installasjonsmodus	DIN-skinne
Driftshøyde over havet	< 2000 m
Forurensingsgrad	2
Overspenning	4 kV
Beskyttelsesindekser	IP 20 (boks) / IP30 (boks under beskyttelse)
IK	04
Overspenningskategori	III
Standarder	EN50491-3 ; EN60669-2-1

TYA606A/B/C/D







Systemspenning	30 V DC TBTS
Egetforbruk	1 W (6x4A), 5 W (6x10A), 12 W (6x16A)
Vanlig forbruk på KNX-bussen	4,3 mA
Forbruk i standby på KNX-bussen	3,3 mA
Størrelse	4 x 17,5 mm
Driftstemperatur	-5 °C → + 45 °C
Lagringstemperatur	- 20 °C → + 70 °C
Tilkobling	0,75 mm ² → 2,5 mm ²
Utkoblingsevne	μ230V~ 4A AC1 (TYA606A) μ230V~ 10A AC1 (TYA606B) μ230V~ 16A AC1 (TYA606C/D)
Maksimal tillatt intensitet per apparat (sum C1...C6)	maks. 24 A (TYA606A), maks. 45 A (TYA606B), maks. 60 A (TYA606C/D)
Maksimal omkoblingstakt ved full lading	6 omkoblingssykluser / minutt
Installasjonsmodus	DIN-skinne
Driftshøyde over havet	< 2000 m
Forurensingsgrad	2
Overspenning	4 kV
Beskyttelsesindekser	IP 20 (boks) / IP30 (boks under beskyttelse)
IK	04
Overspenningskategori	III
Standarder	EN50491-3 ; EN60669-2-1

TYA608A/B/C/D

Systemspenning	30 V DC TBTS
Egetforbruk	2 W (8x4A), 6 W (8x10A), 12 W (6x16A)
Vanlig forbruk på KNX-bussen	15,2 mA
Forbruk i standby på KNX-bussen	8,6 mA
Vanlig forbruk KNX-bussen med nettstrøm	2 mA
Forbruk i hvilemodus KNX-bussen med nettstrøm	2 mA
Størrelse	6 x 17,5 mm
Driftstemperatur	-5 °C → + 45 °C
Lagringstemperatur	- 20 °C → + 70 °C
Tilkobling	0,75 mm ² → 2,5 mm ²
Utkoblingsevne	μ230V~ 4A AC1 (TYA608A) μ230V~ 10A AC1 (TYA608B) μ230V~ 16A AC1 (TYA608C/D)
Maksimal tillatt intensitet per apparat (sum C1...C8)	maks. 32A (TYA608A), maks. 60A (TYA608B), maks. 80A (TYA608C/D)
Maksimal omkoblingstakt ved full lading	6 omkoblingssykluser / minutt
Installasjonsmodus	DIN-skinne
Driftshøyde over havet	< 2000 m
Forurensingsgrad	2
Overspenning	4 kV
Beskyttelsesindekser	IP 20 (boks) / IP30 (boks under beskyttelse)
IK	04
Overspenningskategori	III
Standarder	EN50491-3 ; EN60669-2-1

TYA610A/B/C/D

Systemspenning	30 V DC TBTS
Egetforbruk	1 W (4x4A), 3 W (4x10A), 8 W (4x16A)
Vanlig forbruk på KNX-bussen	15,9 mA
Forbruk i standby på KNX-bussen	7,5 mA
Størrelse	4 x 17,5 mm
Driftstemperatur	-5 °C → + 45 °C
Lagringstemperatur	- 20 °C → + 70 °C
Tilkobling	0,75 mm ² → 2,5 mm ²
Utkoblingsevne	μ230V~ 4A AC1 (TYA610A) μ230V~ 10A AC1 (TYA610B) μ230V~ 16A AC1 (TYA610C/D)
Maksimal tillatt intensitet per apparat (sum C1...C10)	maks. 40A (TYA610A), maks.75A (TYA610B), maks.100A (TYA610C/D)
Maksimal omkoblingstakt ved full lading	6 omkoblingssykluser / minutt
Installasjonsmodus	DIN-skinne
Driftshøyde over havet	< 2000 m
Forurensingsgrad	2
Overspenning	4 kV
Beskyttelsesindekser	IP 20 (boks) / IP30 (boks under beskyttelse)
IK	04
Overspenningskategori	III
Standarder	EN50491-3 ; EN60669-2-1

Belasning		TYA604A	TYB604B	TYA604C	TYA604D	
		TYA606A	TYB606B	TYA606C	TYA606D	
		TYA608A	TYB608B	TYA608C	TYA608D	
		TYA610A	TYB610B	TYA610C	TYA610D	
	230 V~	Glødelamper	800 W	1200 W	2300 W	2300 W
	230 V~	Halogenlamper	800 W	1200 W	2300 W	2300 W
	12V ~ 24V DC	Konvensjonell jernkjernetrafo	800 W	1200 W	1600 W	1600 W
	12V DC 24V DC	Elektronisk trafo	800 W	1000 W	1200 W	1200 W
		Lysrør ukompenserte	800 W	1000 W	1200 W	1200 W
	230 V~	Lysrør med elektronisk ballast (enkel eller duo)	12 x 36 W	15 x 36 W	20 x 36 W	20 x 36 W
		Lysrør parallellkompensert				1500 W 200 µF
	230 V~	Kompaktlysør	6 x 23 W	12 x 23 W	18 x 23 W	18 x 23 W

TYM6xx

Forsyningsspenning KNX	DC 21...32 V SELV
Utkoblingssevne	μ 16A AC1 230V~
Glødelamper	2300 W
Halogenlamper	2300 W
Konvensjonelle transformatorer	1500 VA
Elektroniske transformatorer	1500 W
Lysstoffrør:	
--uten forkoblingsenhet	1000 W
--med EVG (mono/duo)	20 x 36 W
--med konv. forkoblingsenhet, parallellkobling	1000 W, 130 μ F
Energispare-/LED-lamper	25 x 18 W
Koblingsstrøm ved $\cos \Phi = 0,8$ maks.	16 A
Minste koblingsstrøm 230 V AC	100 mA
Driftshøyde maks.	2000 m
Forurensningsgrad	2
Støtspenning	4 kV
Kapslingsgrad hus	IP20
Kapslingsgrad hus under frontplaten	IP30
Støtbeskyttelse	IK 04
Overspenningsklasse	III
Driftstemperatur	-5° ... +45°C
Lagrings-/transporttemperatur	-20° ... +70°C
Maksimalt koblingstaktall ved fullast	
koblingssyklus/minutt	6
Tilkoblingskapasitet skruklemmer:	
stiv	0,5 mm ² ... 6 mm ²
flexibel, med lederendehylse	0,5 mm ² ... 4 mm ²
maks. Tiltrekningsmoment	0.5 Nm
Utførelse med stjerneskrue	PZ1
Standarder	EN50491-3 ; EN60669-2-1
Varianter 16/8kanals	
Tapt effekt maks.	20 W
Høyest tillatt strømstyrke per enhet maks.	176 A
Eget forbruk på KNX-buss:	
--drift	5 mA
--i hviletilstand	3 mA
Mål 8 moduler,	8 x 17,5 mm
Varianter 20/10kanals	
Tapt effekt maks.	25 W
Høyest tillatt strømstyrke per enhet maks.	200 A
Eget forbruk på KNX-buss:	
--drift	5 mA
--i hviletilstand	3 mA
Mål 10 moduler,	10 x 17,5 mm

TYB602F

Forsyningsspenning KNX	21...32 V DC SELV
Utkoblingsevne	μ 6 A AC1 230 V~
Koblingsstrøm ved $\cos \Phi = 0,8$ maks.	6 A
Minste koblingsstrøm	10 mA
Driftshøyde maks.	2000 m
Forurensningsgrad	2
Støtspenning	4 kV
Kapslingsgrad	IP20
Støtbeskyttelse	IK 04
Overspenningsklasse	III
Driftstemperatur	-5 °C...+45 °C
Lagrings-/transporttemperatur	-20 °C ... +70 °C
Maksimalt koblingstaktall ved fullast	
koblingscykler/minutt	20
Tilkoblingskapasitet	0,75 mm ² ...2,5 mm ²
maks. tiltrekningsmoment	0.5 Nm
Utførelse med stjerneskrue	PZ1
Standarder	EN 50491-3 ; EN 60669-2-1
Mål	44 x 43 x 22,5 mm
Eget forbruk på KNX-buss:	
drift	7 mA
i hviletilstand	5 mA
Glødelamper	500 W
Halogenlamper	500 W
Konvensjonell transformator	500 VA
Elektronisk transformator	500 W
Lysstoffrør	
--uten forkoblingsenhet	500 W
--med EVG	6 x 48 W
Energisparelamper/LED lamps	5 x 13 W

5.2 Tabell med logiske kombinasjoner

Input 4	Input 3	Input 2	Input 1	OR	AND
-	-	0	0	0	0
-	-	0	1	1	0
-	-	1	0	1	0
-	-	1	1	1	1
-	0	0	0	0	0
-	0	0	1	1	0
-	0	1	0	1	0
-	0	1	1	1	0
-	1	0	0	1	0
-	1	0	1	1	0
-	1	1	0	1	0
-	1	1	1	1	1
0	0	0	0	0	0
0	0	0	1	1	0
0	0	1	0	1	0
0	0	1	1	1	0
0	1	0	0	1	0
0	1	0	1	1	0
0	1	1	0	1	0
0	1	1	1	1	0
1	0	0	0	1	0
1	0	0	1	1	0
1	0	1	0	1	0
1	0	1	1	1	0
1	1	0	0	1	0
1	1	0	1	1	0
1	1	1	0	1	0
1	1	1	1	1	1

5.3 Nøkkelfunksjoner

Produkt	TYA604 A/B/C/D	TYA606 A/B/C/D	TYA608 A/B/C/D	TYA610 A/B/C/D	TYM616D	TYM620D	TYB602F
Maks. antall gruppeadresser	254	254	254	254	500	500	255
Maks. antall koblinger	255	255	255	255	500	500	255
Objekter	113	153	193	233	353	433	73

NO Hager Systemer AS
Caspar Storms vei 16
0664 Oslo
Norge / Norway
Telefon: +47 952 93 373
web: www.hager.no