







	<h2>Applicatieprogramma</h2>	
<ul style="list-style-type: none"> ▲  Fabrikanten ▲  Hager Electro ▲  Verlichting <li style="margin-left: 20px;"> Dimmer 	<p>Dimmer KNX: 2 en 4 uitgangen <i>Elektrische/mechanische eigenschappen: zie gebruiksaanwijzing product</i></p>	

	Productreferentie	Productbeschrijving	Ref. applicatieprogramma	Product met bedrading  Radioproduct 
	TYA662AN	2-voudige universele dimmer 300W	STYA662AN Versie 1.x	
	TYA664AN TYA664BN	4-voudige universele dimmer 300W 4-voudige universele dimmer 600W	STYA664N Versie 1.x	

Inhoud

1. Algemeen	4
1.1 Over deze handleiding	4
1.2 Programma aspect.....	4
1.2.1 Compatibiliteit ETS	4
1.2.2 Betreffende applicatieprogramma.....	4
2. Algemene presentatie	5
2.1 Installatie van het product	5
2.1.1 Algemeen overzicht	5
2.1.2 Aansluiting	6
2.1.3 Fysieke selectie	6
2.2 Productfunctie	7
2.2.1 Hoofdfuncties	8
2.2.2 Geavanceerde functies	9
3. Parameters.....	10
3.1 Definitie van de algemene instellingen	10
3.1.1 Handbediening.....	12
3.1.3 Activering van de status indicatie.....	12
3.1.4 Activering van de logische blokken.....	12
3.1.5 Activering van het object Productdiagnose.....	13
3.1.6 Herstel van de waarden van instelling ETS	14
3.1.7 Status in geval van busuitval of download	15
3.1.8 LED indicatie	17
3.2 Handbediening.....	18
3.2.1 Duur van activatie manuele modus.....	18
3.2.2 Handbediening deactiveren	18
3.2.3 Status indicatie handbediening	19
3.2.4 Status na handbediening	20
3.3 Controleer de uitgangscombinatie bij omschakeling naar handmatige mode.....	21
3.4 Status indicatie.....	24
3.5 Logisch blok	27
3.5.1 Configuratie van de logische functie	29
3.5.2 Autorisatie logisch blok	30
3.5.3 Logische uitgang	32
3.6 Zelfdiagnose	35
3.7 Functie selectie	37
3.7.1 Definitie	38
3.7.2 Tijdsvertraging schakelobject.....	46
3.7.2.1 Vertraging voor AAN/UIT object.....	46
3.7.2.2 Keuze timer/schakelaar voor schakelobject.....	48
3.7.2.3 Druktoetschak. met tijdfunctie	49
3.7.3 Timer.....	50
3.7.3.1 Timer modus	50
3.7.3.2 Uitschakel voorwaarschuwing.....	53
3.7.3.3 Configuratie.....	54
3.7.4 Scene.....	55
3.7.5 Preset.....	61
3.7.6 Blokkeren	67
3.7.7 Prioriteit.....	72
3.7.8 Urenteller	75
3.7.9 Meldingen	78
3.7.9.1 Dimstand.....	78
3.7.9.2 Overbelasting.....	79
3.7.9.3 Kortsluiting	80
3.7.9.4 Overspanning.....	81
3.7.9.5 Oververhitting.....	81
3.7.9.6 Defecte last.....	82

4. Communicatieobjecten.....	83
4.1 Algemene communicatieobjecten	83
4.1.1 Handbediening.....	84
4.1.2 Logisch blok	85
4.1.3 Gedrag van het product	86
4.1.4 Zelfdiagnose	87
4.2 Communicatieobjecten per uitgang	89
4.2.1 AAN/UIT	93
4.2.2 Dimmen.....	93
4.2.3 Belasting geheugen	94
4.2.4 Tijdsvertraging schakelobject.....	95
4.2.5 Status indicatie.....	96
4.2.6 Timer.....	96
4.2.7 Scene.....	97
4.2.8 Preset.....	98
4.2.9 Blokkeren	99
4.2.10 Prioriteit.....	100
4.2.11 Urenteller	101
4.2.12 Meldingen	102
5. Bijlage	104
5.1 Technische eigenschappen	104
5.1.1 TYA662AN	104
5.1.2 TYA664AN	104
5.1.3 TYA664BN	105
5.2 Tabel logische combinaties.....	106
5.3 Hoofdeigenschappen	106

1. Algemeen

1.1 Over deze handleiding

Deze handleiding beschrijft het functioneren en instellen van KNX apparaten met behulp van het ETS programma. De handleiding bestaat uit 4 delen:

- Een algemene presentatie.
- Beschikbare instellingen.
- De beschikbare KNX objecten.
- Een bijlage met een overzicht van de technische eigenschappen.

1.2 Programma aspect

1.2.1 Compatibiliteit ETS

De applicatieprogramma's zijn beschikbaar voor ETS4 en ETS5. Ze kunnen gedownload worden op onze internetsite onder de productreferentie.

Versie ETS	Extensie van de compatibele bestanden
ETS4 (V4.1.8 of hoger)	*.knxprod
ETS5	*.knxprod

1.2.2 Betreffende applicatieprogramma

Applicatieprogramma	Productreferentie
STYA662AN	TYA662AN
STYA664N	TYA664AN/BN

2. Algemene presentatie

2.1 Installatie van het product

2.1.1 Algemeen overzicht

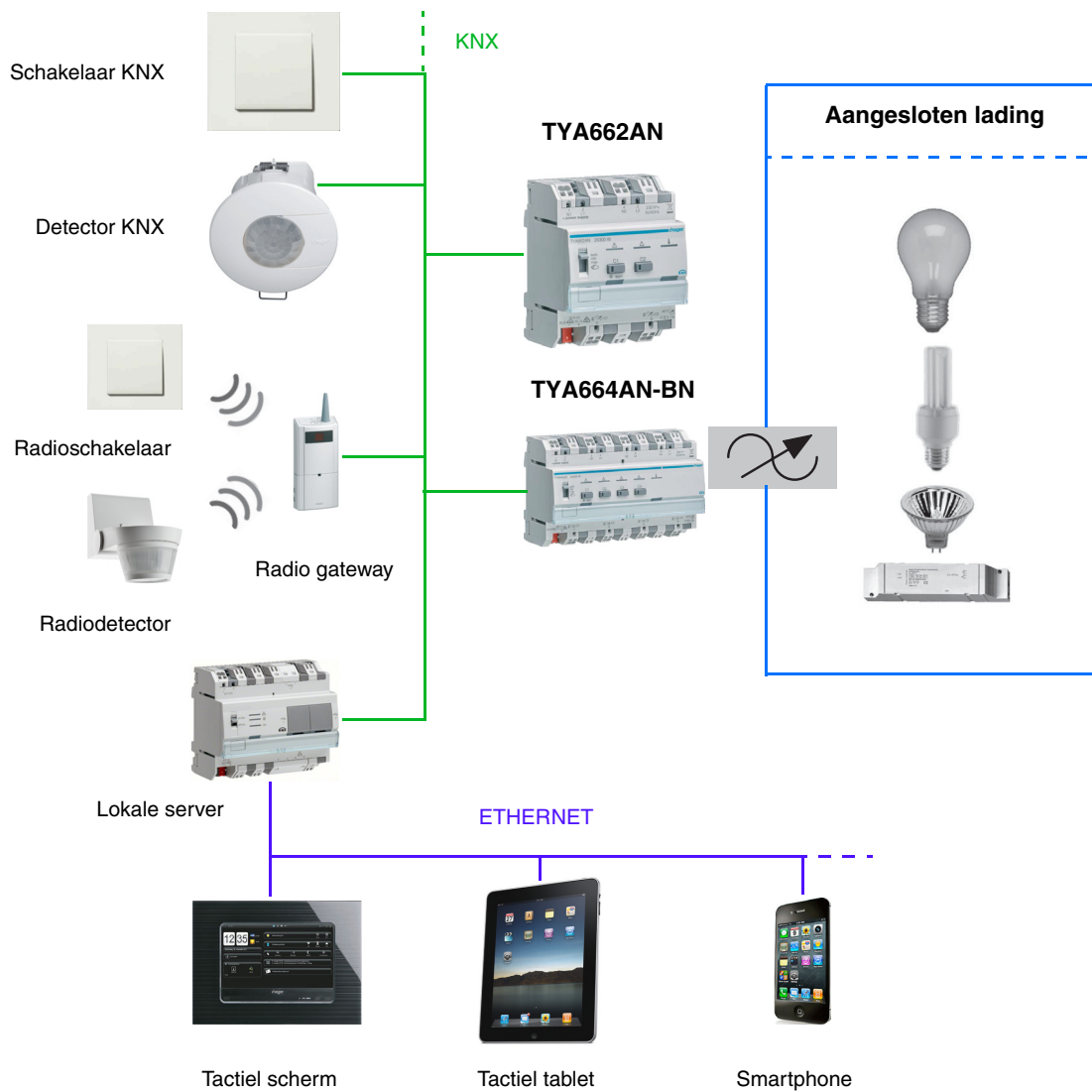

2.1.2 Aansluiting

TYA662AN

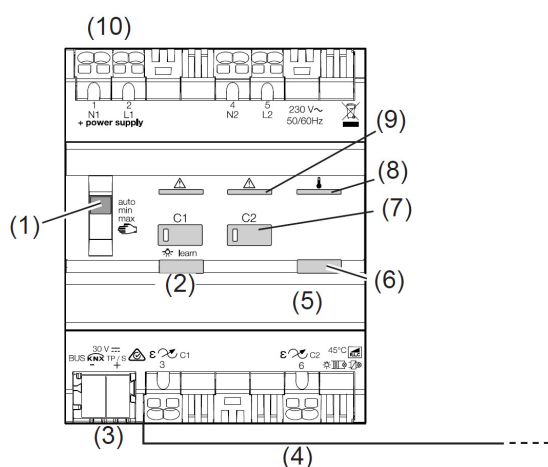

- (1) Schuifschakelaar **auto/min/max** (min/max slide wisselinstellingen zijn standaard niet beschikbaar op TYA662AN., deze moeten geactiveerd worden in ETS)
- (2) Verlichte toets dimmodus
- (3) KNX busaansluiting
- (4) Aansluiting belasting
- (5) Tekstveld met afdekking
- (6) Verlichte programmeertoets
- (7) Bedieningstoets voor handmatige modus per uitgang met status-led
- (8) Controle-led oververhittingsbeveiliging
- (9) Controle-led kortsluiting en overbelastingsbeveiliging per uitgang
- (10) Netspanningsaansluiting

TYA664AN-BN

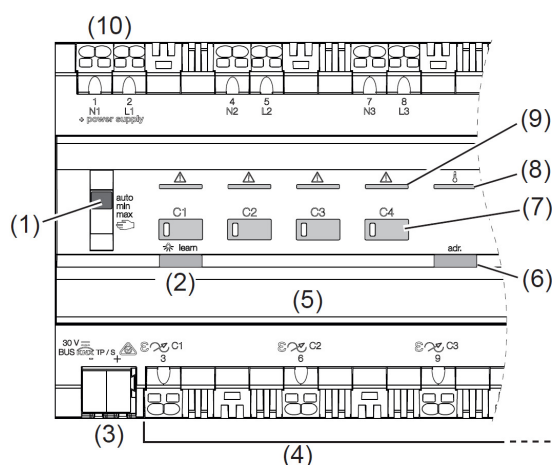

- (1) Schuifschakelaar **auto/min/max** (min/max slide wisselinstellingen zijn standaard niet beschikbaar op TYA664AN., deze moeten geactiveerd worden in ETS)
- (2) Verlichte toets dimmodus
- (3) KNX busaansluiting
- (4) Aansluiting belasting
- (5) Tekstveld met afdekking
- (6) Verlichte programmeertoets
- (7) Bedieningstoets voor handmatige modus per uitgang met status-led
- (8) Controle-led oververhittingsbeveiliging
- (9) Controle-led kortsluiting en overbelastingsbeveiliging per uitgang
- (10) Netspanningsaansluiting

Opmerking: De posities Min en Max maken het mogelijk het minimale en maximale verlichtingsniveau van de uitgangen te regelen. Deze afstelling gebeurt via het opslaan van de normale waarde van de uitgang door lang te drukken op de betreffende drukknop aan de uitgang op de voorkant van het product.

2.1.3 Fysieke selectie

Om de fysieke selectie uit te voeren of de aanwezigheid van de bus te controleren, drukt u op de verlichte drukknop (zie hoofdstuk 2.1.2 voor de plaats van de knop).

Lampje aan = bus en fysieke adressering aanwezig.

Het product blijft in fysieke adressering tot het fysieke adres wordt overgedragen door ETS. Als een een tweede keer op de knop drukt, verlaat u de stand fysieke adressering. De fysieke adressering is mogelijk in de stand Auto of Handmatig.

2.2 Productfunctie

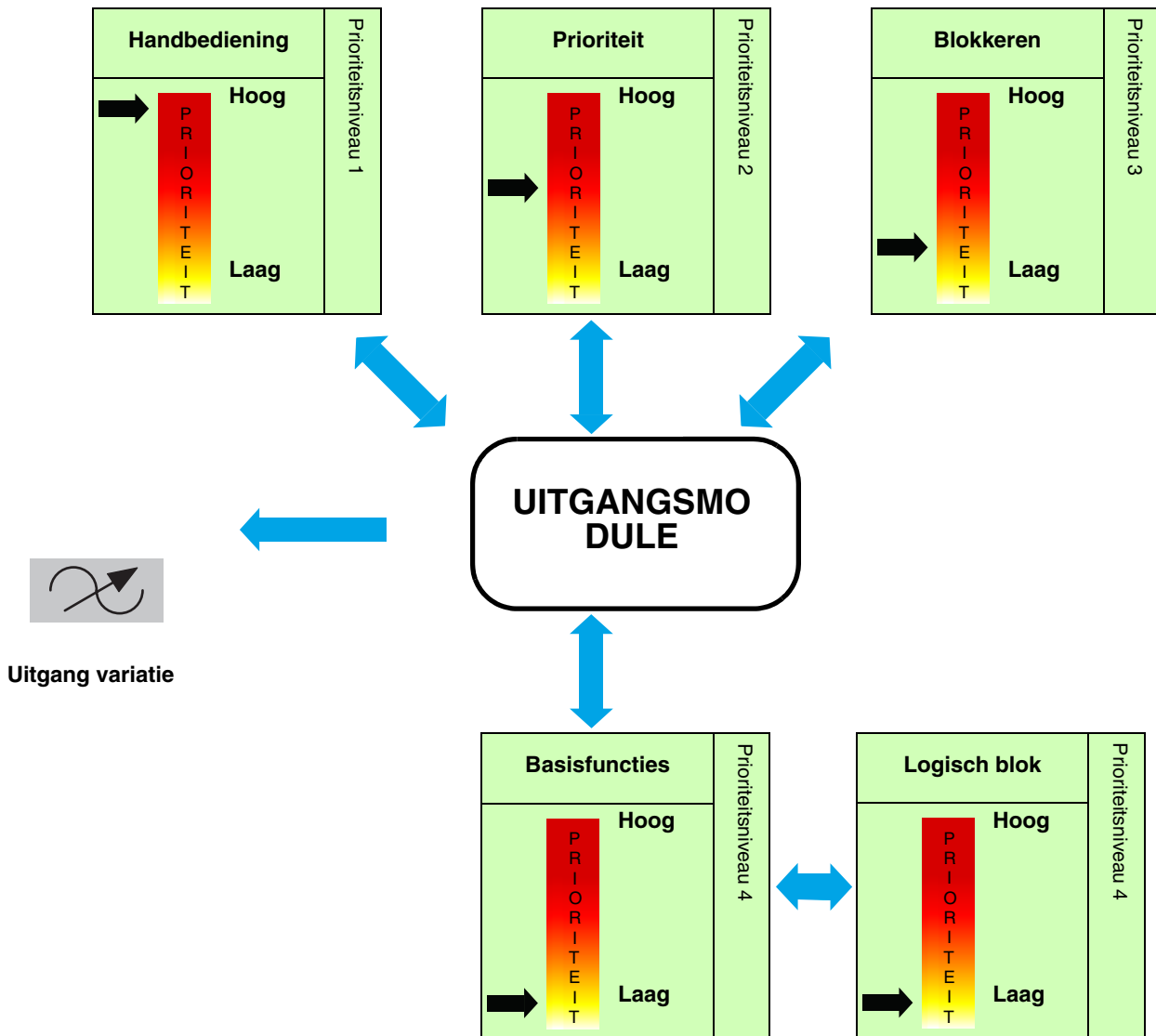

2.2.1 Hoofdfuncties

De applicatieprogramma's maken het mogelijk de productuitgangen individueel te configureren. De hoofdfuncties zijn als volgt:

■ AAN/UIT

De functie AAN/UIT waarmee een verlichtingscircuit aan- of uitgeschakeld kan worden. De opdracht kan afkomstig zijn van schakelaars, drukknoppen of andere opdrachtingangen.

■ Relatieve of absolute variatie (Dimwaarde)

De relatieve variatie maakt het mogelijk het verlichtingsniveau geleidelijk te verhogen of verlagen afhankelijk van de dimwaarde. Dit kan bijvoorbeeld door de drukknop lang ingedrukte te houden. De variatiesnelheid is instelbaar. De absolute variatie maakt het mogelijk de te bereiken dimwaarde in % vast te leggen.

■ Timer

De functie timer maakt het mogelijk een verlichtingscircuit in en uit te schakelen voor een instelbare tijdsduur. De uitgang kan met een timer ingesteld worden op een dimwaarde volgens de gekozen timermodule. De Timer kan onderbroken worden voor het einde van de tijdsinstelling. Een instelbare uitschakel voorwaarschuwing geeft het einde van de timerinstelling aan door het verlichtingsniveau met de helft te verminderen.

■ Druktoetschak. met tijdfunctie

De functie Druktoetschakelaar met tijdfunctie komt overeen met een druktoetschakelaar functie die na een instelbare tijdsduur automatisch op UIT overgaat.

Applicatie: verlichting van opslagruimtes, kelders, voorraadkamers, etc.

■ Prioriteit

De functie Prioriteit maakt het mogelijk een uitgang in een bepaalde staat te forceren. Prioriteit worden geactiveerd via object(en) in 2 bit formaat.

Prioriteit: Handbediening > **Prioriteit** > Blokkeren > Basisfunctie.

De andere opdrachten zijn alleen beschikbaar na een opdracht einde prioriteit.

Applicatie: ingeschakeld houden van verlichting om beveiligingsredenen.

■ Blokkeren

De functie Blokkeren maakt het mogelijk een uitgang tot vergrendelen in een bepaalde status.

Prioriteit: Handbediening > Prioriteit > **Blokkeren** > Basisfunctie.

Blokkeren verbiedt alle acties tot een opdracht einde Blokkeren wordt verzonden. De tijdsduur blokkeren kan worden ingesteld.

■ Scene

De functie Scene maakt het mogelijk de uitgangen te groeperen die in een bepaalde instelbare staat kunnen worden gebracht. Een scene wordt geactiveerd via object(en) in 1 bit formaat. Elke uitgang kan geïntegreerd worden in 64 verschillende scenes.

■ Preset

De functie Preset maakt het mogelijk een geheel van uitgangen in een bepaalde instelbare staat te brengen.

Preset wordt geactiveerd via object(en) in 1 bit formaat. Elke uitgang kan bediend worden door 2 preset object.

■ Tijdsinstellingen

De functies Tijdsinstellingen maken het mogelijk de vooraf ingestelde uitgangen te bedienen via inschakevertraging, uitschakelvertraging of een in- en uitschakelvertraging.

■ Keuze timer/drukschakelaar

De functie Keuze timer/drukschakelaar maakt het mogelijk af te wisselen tussen een drukschakelaar modus en een timer modus voor eenzelfde bedieningsobject.

■ Urenteller

De functie Urenteller maakt het mogelijk voor een uitgang de gecumuleerde duur in AAN of UIT te tellen. Via een object kan een alarmprempeel worden geprogrammeerd en gewijzigd.

- **Instelling van de minimale en maximale grenzen van het variatiebereik**

Deze functie maakt het mogelijk de maximale en minimale grenzen van de relatieve variatie voor elke uitgang vast te stellen. Deze grenzen zijn instelbaar met instelling ETS of lokaal aan de voorkant van het product.

2.2.2 Geavanceerde functies

De applicatieprogramma's maken het mogelijk het algemene functioneren van de producten te configureren. De geavanceerde functies zijn:

- **Uitgangscombinatie**

De kanalen kunnen worden gekoppeld volgens de verschillende combinaties voor de variatie van sterkere ladingen. Het apparaat voert automatisch een test uit voor de herkenning van de bedrading die overeenkomt met een van de toegelaten combinaties. Na het downloaden van ETS, voert het apparaat automatisch een test uit voor de herkenning van de bedrading om de coherentie tussen de reële bekabeling en deze die in ETS is ingesteld.

- **Handbediening**

Met de handbediening kan een product van de bus geïsoleerd worden. In deze stand is het mogelijk lokaal elek van de uitgangen te forceren.

Deze opdracht heeft de hoogste prioriteit. Er wordt geen enkele andere opdracht aangenomen als de handbediening actief is. Alleen door een annulering van de handbediening zijn weer andere opdrachten mogelijk. De duur van de handbediening kan ingesteld worden. De handbediening kan gedeactiveerd worden via de bus KNX.

- **Status indicatie**

Het gedrag van de status indicatie voor elke uitgang kan voor het geheel van het product worden ingesteld. De functie status indicatie draagt de status van elke uitgangschakelcontact over op de bus KNX.

- **Logisch blok**

De functie Logica maakt het mogelijk een uitgang te bedienen volgens het resultaat van een logische operatie. Deze heeft de laagste prioriteit. Het resultaat van de operatie kan op de bus KNX worden uitgezonden en kan direct meerdere uitgangen bedienen. Er zijn per apparaat 2 logische blokken die tot 4 ingangen hebben beschikbaar.

- **Zelfdiagnose**

De functie Diagnose maakt het mogelijk de functioneringstatus van het apparaat via de bus KNX door te geven. Deze informatie wordt periodiek en/of bij verandering van de status afgegeven.

- **Expertmodule, keuze van de dimstand**

De dimstand voor elke uitgang kan ingesteld worden in de expertmodule, zowel lokaal op de voorkant van het product als via de instelling van de dimwaarde via ETS.

3. Parameters

De werking van de verschillende apparaten verschilt enkel met het aantal uitgangen. Omwille hiervan refereert de beschrijving altijd naar een product of één enkele uitgang.

3.1 Definitie van de algemene instellingen

Dit instellingsvenster maakt het mogelijk algemene instellingen voor het product uit te voeren.

Uitgangen 1-4: Functie selectie		Uitgangscombinatie	(1) + (2) + (3) + (4)
- U1-4: Handbediening	Controleer de uitgangscombinatie na herstel van de netvoedingsspanning	<input checked="" type="radio"/> Niet actief <input type="radio"/> Actief tot er een correcte combinatie is gedetecteerd	
- U1-4: Status indicatie	Controleer de uitgangscombinatie na de ETS download	<input type="radio"/> Niet actief <input checked="" type="radio"/> Actief tot er een correcte combinatie is gedetecteerd	
+ Uitgang 1			
+ Uitgang 2	Handbediening	Actief	
+ Uitgang 3	Controleer de uitgangscombinatie bij omschakeling naar handmatige mode	Niet actief	
+ Uitgang 4	Status indicatie	<input type="radio"/> Niet actief <input checked="" type="radio"/> Actief	
+ Informatie	Logisch blok 1	<input checked="" type="radio"/> Niet actief <input type="radio"/> Actief	
	Logisch blok 2	<input checked="" type="radio"/> Niet actief <input type="radio"/> Actief	
	Object zelfdiagnose	<input checked="" type="radio"/> Niet actief <input type="radio"/> Actief	
	Object herstel ETS parameters (scenes,timer,drempelwaarden)	<input checked="" type="radio"/> Niet actief <input type="radio"/> Actief	
	Overschrijven parameters bij volgende download (scenes,timer,drempelwaarden)	<input type="radio"/> Niet actief <input checked="" type="radio"/> Actief	
	Dimwaarde tijdens bus uitval	Positie behouden	
	Dimwaarde bij bus herstel	Positie behouden	
	Dimwaarde na ETS download	Positie behouden	
	Dimwaarde bij herstel netspanning	Positie behouden	
	Object module LEDs uitschakelen	<input checked="" type="radio"/> Niet actief <input type="radio"/> Actief	

De kanalen kunnen worden gekoppeld volgens de verschillende combinaties voor de variatie van sterkere ladingen.

De onderstaande tabel beschrijft de verschillende combinaties:

Combinatie	TYA662AN
(1) + (2)	2 x 300W
(1-2)	1 x 600W

Combinatie	TY664AN	TY664BN
(1) + (2) + (3) +(4)	4 x 300W	4 x 600W
(1-2) + (3) +(4)	1 x 600W + 2 x 300W	1 x 1200W + 2 x 600W
(1) + (2) + (3-4)	2 x 300W + 1 x 600W	2 x 600W + 1 x 1200W
(1-2-3) + (4)	1 x 900W + 1 x 300W	1 x 1800W + 1 x 600W
(1-2-3-4)	1 x 1200W	1 x 2400W
(1-2) + (3-4)	2 x 600W	2 x 1200W

Instelling	Beschrijving	Waarde
Uitgangscombinatie	Deze parameter definieert de combinatie van uitgangen die is toegepast na het downloaden van de ETS-parameters. Deze waarde wordt opgeslagen in het product.	(1)+(2)+(3)+(4)* (1-2)+(3)+(4) (1)+(2)+(3-4) (1-2-3)+(4) (1-2-3-4) (1-2)+(3-4)

Wanneer de uitgangscombinaties worden gewijzigd, worden de groepsadressen die eerder werden ingesteld, verwijderd.

Instelling	Beschrijving	Waarde
Controleer de uitgangscombinatie na herstel van de netvoedingsspanning	De test van de uitgangscombinaties na herstel van de netvoedingsspanning is niet geactiveerd. De test van de uitgangscombinaties na herstel van de netvoedingsspanning wordt geactiveerd tot een correcte combinatie is gedetecteerd.	Niet actief* Actief tot er een correcte combinatie is gedetecteerd

Instelling	Beschrijving	Waarde
Controleer de uitgangscombinatie na de ETS download	De test van de uitgangscombinaties na het downloaden van ETS is niet geactiveerd. De test van de uitgangscombinaties na het downloaden van ETS is geactiveerd tot een correcte combinatie is gedetecteerd.	Niet actief Actief tot er een correcte combinatie is gedetecteerd*

Het apparaat voert automatisch een test uit voor de herkenning van de bedrading die overeenkomt met een van de toegelaten combinaties. Na het downloaden van ETS, voert het apparaat automatisch een test uit voor de herkenning van de bedrading om de coherentie tussen de reële bekabeling en deze die in ETS is ingesteld.

* Standaardwaarde

3.1.1 Handbediening

Instelling	Beschrijving	Waarde
Handbediening	Overgang naar de handbediening is niet mogelijk. Overgang naar de handbediening is zonder tijdslimiet mogelijk. De handbediening kan geactiveerd worden voor een instelbare duur door ETS. Aan het einde van de tijdsinstelling si de handbediening niet meer actief.	Niet actief Actief* Tijdbegrenzing

Zie voor configuratie hoofdstuk: [Handbediening](#).

3.1.2 Controleer de uitgangscombinatie bij omschakeling naar handmatige mode

Instelling	Beschrijving	Waarde
Controleer de uitgangscombinatie bij omschakeling naar handmatige mode	De verificatie van de uitgangscombinaties is niet mogelijk. De verificatie van de uitgangscombinaties is mogelijk zonder beperking van de duur. De verificatie van de uitgangscombinaties kan worden geactiveerd voor een duur die instelbaar is via ETS. Aan het einde van de tijdsvertraging is de verificatie van de uitgangscombinatie niet langer actief.	Niet actief Actief* Tijdbegrenzing

Zie voor configuratie hoofdstuk: [Controleer de uitgangscombinatie bij omschakeling naar handmatige mode](#).

3.1.3 Activering van de status indicatie

Instelling	Beschrijving	Waarde
Status indicatie	De tab met de instellingen die geassocieerd zijn met de status indicatie is verborgen. De tab met de instellingen die geassocieerd zijn met de status indicatie wordt weergegeven.	Niet actief Actief*

Zie voor configuratie hoofdstuk: [Status indicatie](#).

3.1.4 Activering van de logische blokken

Instelling	Beschrijving	Waarde
Logisch blok 1	De objecten en de tab van de instellingen die geassocieerd zijn met het logische blok 1 zijn verborgen. De objecten en de tab van de instellingen die geassocieerd zijn met het logische blok 1 worden weergegeven.	Niet actief* Actief

Zie voor configuratie hoofdstuk: [Logisch blok](#).

Opmerking: De instellingen en de objecten zijn identiek voor blok 2 ; Alleen de termen zijn aangepast.

* Standaardwaarde

Voor het logische blok 1

Communicatieobjecten: [127 - Logisch blok 1 - Ingang 1](#) (1 bit - 1.002 DPT_Bool)
[131 - Logisch blok 1 - Logische uitgang](#) (1 bit - 1.002 DPT_Bool)

Voor het logische blok 2

Communicatieobjecten: [133 - Logisch blok 2 - Ingang 1](#) (1 bit - 1.002 DPT_Bool)
[137 - Logisch blok 2 - Logische uitgang](#) (1 bit - 1.002 DPT_Bool)

3.1.5 Activering van het object Productdiagnose

Instelling	Beschrijving	Waarde
Object zelfdiagnose	Het object Productdiagnose en de tab met de geassocieerde instellingen zijn verborgen.	Niet actief*
	Het object Productdiagnose en de tab met de geassocieerde instellingen worden weergegeven.	Actief

Communicatieobject: [140 - Uitgangen 1-4 - Zelfdiagnose](#) (6 byte - Specific)

Zie voor configuratie hoofdstuk: [Zelfdiagnose](#).

3.1.6 Herstel van de waarden van instelling ETS

Er bestaan 2 types instellingen in het apparaat:

- De instellingen die uitsluitend gewijzigd kunnen worden door ETS.
- De instellingen die gewijzigd kunnen worden door ETS en door de bus KNX.

Voor de instellingen die gewijzigd kunnen worden door ETS en door de bus KNX, zijn 2 waarden opgeslagen in het geheugen van het apparaat: De waarde die overeenkomt met instelling ETS en de normaal gebruikte waarde.

Geheugen van het apparaat

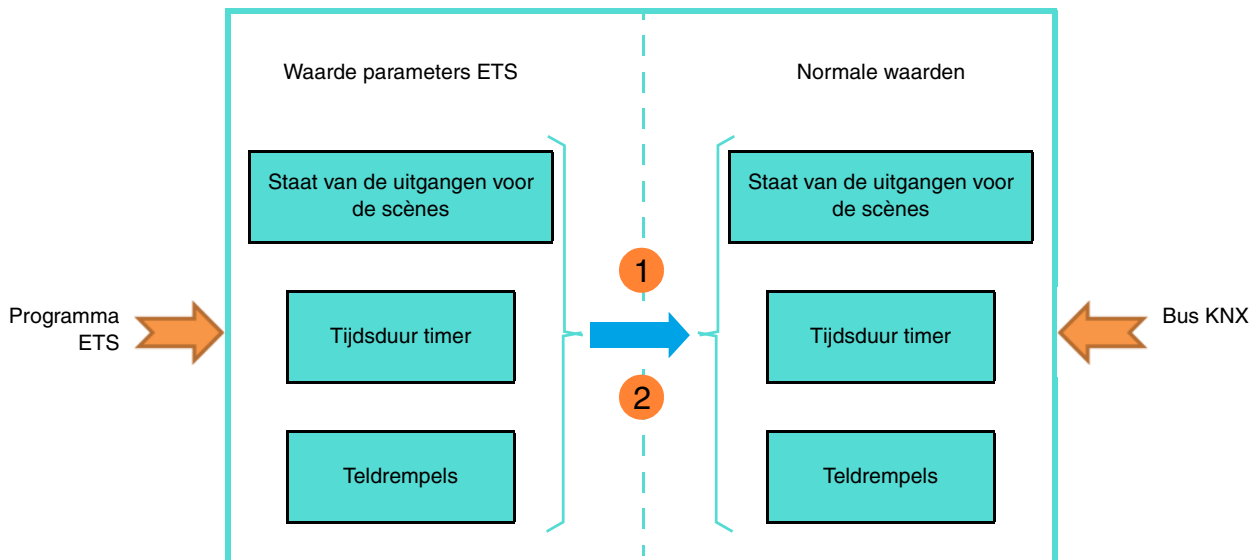

- 1 Ontvangst van de waarde 1 op het object Herstellen waarde ETS-parameters:** Vervanging van de normale instellingen door de waarden van de ETS instellingen.
- 2 Downloaden van applicatie ETS:** Vervanging van de waarden van de normale instellingen door de waarden van de instellingen ETS op het moment van downloaden.

Instelling	Beschrijving	Waarde
Object herstel ETS parameters (scenes, timer, drempelwaarden)	<p>Het object Herstellen waarde ETS-parameters is verborgen.</p> <p>Het object Herstellen waarde ETS-parameters wordt weergegeven.</p> <p>Als het object de waarde 1 ontvangt, worden de waarden van de **-parameters die tijdens de laatste download zijn verstuurd, hersteld.</p>	<p>Niet actief*</p> <p>Actief</p>

** Uitgang status voor scene X, Tijdsduur timer, Drempelwaarde urenteller.

Communicatieobject: [138 - Uitgangen 1-4 - Herstellen ETS parameters \(1 bit - 1.015 DPT_Reset\)](#)

Instelling	Beschrijving	Waarde
Overschrijven parameters bij volgende download (scenes)	<p>De in het apparaat opgeslagen waarden blijven behouden bij de volgende download.</p> <p>De in het apparaat opgeslagen waarden worden vervangen door de waarden van project ETS bij de volgende download.</p>	<p>Niet actief</p> <p>Actief*</p>

* Standaardwaarde

3.1.7 Status in geval van busuitval of download

Instelling	Beschrijving	Waarde
Dimwaarde tijdens bus uitval	De status van de uitgangen blijft onveranderd tijdens de storing bus.	Positie behouden*
	De uitgang gaat over op AAN tijdens de storing bus.	AAN
	De uitgang gaat over op UIT tijdens de storing bus.	UIT
	De uitgang varieert afhankelijk van de ingevoerde dimwaarde.	Waarde %

Instelling	Beschrijving	Waarde
Dimwaarde tijdens bus uitval (0-100%), laatste waarde (101)	De uitgang varieert afhankelijk van de dimwaarde tijdens uitval van de bus.	0* ... 100%
	De status van de uitgangen blijft onveranderd tijdens de storing bus.	101

*Opmerking: Deze parameter is alleen zichtbaar wanneer de parameter **Dimwaarde tijdens bus uitval** de volgende waarde heeft:: **Waarde %**.*

Instelling	Beschrijving	Waarde
Dimsnelheid voor dimwaarde tijdens bus uitval	Deze parameter definieert de duur tot de dimwaarde is bereikt tijdens de busuitval.	00h00m00s tot 23h59m59s (00h00m00s*)

*Opmerking: Deze parameter is alleen zichtbaar wanneer de parameter **Dimwaarde tijdens bus uitval** de volgende waarde heeft:: **Waarde %**.*

Instelling	Beschrijving	Waarde
Dimwaarde bij bus herstel	De status van de uitgangen blijft onveranderd bij retour van de bus.	Positie behouden*
	De uitgang gaat over op AAN bij retour van de bus.	AAN
	De uitgang gaat over op UIT bij retour van de bus.	UIT
	De uitgang varieert afhankelijk van de ingevoerde dimwaarde.	Waarde %

Opmerking: Het product start opnieuw op bij retour van de bus. De prioritaire functies die voor de storing van de bus aanwezig waren, zijn niet meer actief (Prioriteit, Blokkeren).

Instelling	Beschrijving	Waarde
Dimwaarde bij bus herstel (0-100%), laatste waarde (101)	De uitgang verschilt afhankelijk van de dimwaarde bij herstel bus.	0 ... 100%*
	De status van de uitgangen blijft onveranderd bij retour van de bus.	101

*Opmerking: Deze instelling is alleen zichtbaar als de parameter **Dimwaarde bij bus herstel** de volgende waarde heeft: **Waarde %**.*

* Standaardwaarde

Instelling	Beschrijving	Waarde
Dimsnelheid voor dimwaarde na terugkeer busspanning	Deze instelling definieert de duur tot het bereiken van de dimwaarde naar bus herstel.	00h00m00s tot 23h59m59s (00h00m00s*)

Opmerking: Deze instelling is alleen zichtbaar als de parameter **Dimwaarde bij bus herstel** de volgende waarde heeft: **Waarde %**.

Instelling	Beschrijving	Waarde
Dimwaarde na ETS download	De status van de uitgangen blijft onveranderd na het downloaden van ETS instellingen.	Positie behouden*
	De uitgang gaat over op AAN na het downloaden van ETS instellingen.	AAN
	De uitgang gaat over op UIT na het downloaden van ETS instellingen.	UIT
	De uitgang varieert afhankelijk van de ingevoerde dimwaarde.	Waarde %

Opmerking: De uitgangen blijven onveranderd tijdens het downloaden van ETS instellingen.

Instelling	Beschrijving	Waarde
Dimwaarde na ETS download (0-100%), laatste waarde (101)	De uitgang varieert afhankelijk van de dimwaarde na het downloaden van ETS-parameters.	0 ... 100%*
	De status van de uitgangen blijft onveranderd na het downloaden van ETS instellingen.	101

Opmerking: Deze parameter is alleen zichtbaar wanneer de parameter **verlichting na download** de volgende waarde heeft: **Waarde %**.

Instelling	Beschrijving	Waarde
Dimsnelheid voor dimwaarde na ETS download	Deze instelling definieert de duur voor het bereiken van de dimwaarde na downloaden van de instellingen ETS.	00h00m00s tot 23h59m59s (00h00m00s*)

Opmerking: Deze parameter is alleen zichtbaar wanneer de parameter **verlichting na download** de volgende waarde heeft: **Waarde %**.

Instelling	Beschrijving	Waarde
Dimwaarde bij herstel netspanning	De status van de uitgangen blijft onveranderd bij retour van de netwerkstroom.	Positie behouden*
	De uitgang schakelt over naar AAN bij het herstel van de netspanning.	AAN
	De uitgang schakelt over naar UIT bij het herstel van de netspanning.	UIT
	De uitgang varieert afhankelijk van de ingevoerde dimwaarde.	Waarde %

* Standaardwaarde

Instelling	Beschrijving	Waarde
Dimwaarde bij herstel netspanning (0-100%) laatste waarde (101)	De uitgang varieert afhankelijk van de dimwaarde bij retour van de netwerkstroom. De status van de uitgangen blijft onveranderd bij retour van de netwerkstroom.	0* ... 100% 101

Opmerking: Deze instelling is alleen zichtbaar als de parameter **Dimwaarde bij herstel netspanning** de volgende waarde heeft: **Waarde %**.

Instelling	Beschrijving	Waarde
Dimsnelheid voor dimwaarde bij herstel netspanning	Deze parameter definieert de duur tot de dimwaarde is bereikt bij herstel van de netspanning.	00h00m00s tot 23h59m59s (00h00m00s*)

Opmerking: Deze instelling is alleen zichtbaar als de parameter **Dimwaarde bij herstel netspanning** de volgende waarde heeft: **Waarde %**.

3.1.8 LED indicatie

Instelling	Beschrijving	Waarde
Object module LEDs uitschakelen	Het object module LEDs uitschakelen is verborgen. Het object module LEDs uitschakelen wordt weergegeven.	Niet actief* Actief

Deze functie wordt gebruikt voor het beperken van het globale energiegebruik van het apparaat. Hiermee kunnen de LEDs op de voorkant van het apparaat worden uitgeschakeld.

Communicatieobject: [139 - Uitgangen 1-4 - module LEDs uitschakelen \(1 bit - 1.001 DPT_Switch\)](#)

Instelling	Beschrijving	Waarde
Polariteit	Het object module LEDs uitschakelen ontvangt: 0 = LEDs indicatie is geactiveerd 1 = De LED indicatie is gedeactiveerd 0 = De LED indicatie is gedeactiveerd 1 = LEDs indicatie is geactiveerd	0 = Status indicatie, 1 = Altijd UIT* 0 = Altijd UIT, 1 = Status indicatie

Opmerking: Deze instelling is altijd zichtbaar al de instelling **Object module LEDs uitschakelen** een waarde heeft van: **Actief**.

* Standaardwaarde

3.2 Handbediening

Met de handbediening kan het apparaat van de bus KNX geïsoleerd worden.

De lokale bedieningsdrukknoppen maken het mogelijk de bekabeling tussen de lading en de uitgang te testen. De handbediening wordt alleen geactiveerd door de schakelaar aan de voorkant van het apparaat. In deze stand worden de telegrammen afkomstig van de bus KNX genegeerd.

Als u de handbediening activeert, blijft de status van de relais onveranderd. Bij elke druk op de drukknop die bij een uitgang hoort, wordt de status omgekeerd.

Het functioneren wordt bepaald door de hieronder weergegeven instellingen:

Uitgangen 1-4: Functie selectie		Handbediening deactiveren object	<input type="radio"/> Niet actief <input checked="" type="radio"/> Actief
- U1-4: Handbediening		Polariteit	<input type="radio"/> 0 = Handbediening geblok., 1 = Handbed. Geautor... <input checked="" type="radio"/> 0 = Handbediening geautoris., 1 = Handbed. geblok.
- U1-4: Status indicatie		Object status indicatie handbediening	<input type="radio"/> Niet actief <input checked="" type="radio"/> Actief
+ Uitgang 1		Polariteit	<input checked="" type="radio"/> 0 = Handbediening gedeactiv., 1 = handbed. geactiv. <input type="radio"/> 0 = Handbediening Geactiv., 1 = handbed. gedeact...
+ Uitgang 2		Zenden	Bij statusverandering
+ Uitgang 3		Status na handbediening	Waarde %
+ Uitgang 4		Dimwaarde na handbediening (0-100%)	100
+ Informatie		Dimsnelheid voor dimwaarde na handbediening	01:00:00 hh:mm:ss

3.2.1 Duur van activatie manuele modus

Instelling	Beschrijving	Waarde
Duur van activatie manuele modus	Deze instelling definieert de tijd dat de handbediening geactiveerd is.	00h00m00s tot 23h59m59s (00h30m00s*)

Opmerking: De kleinst uitvoerbare duur is 1 seconde.

*Opmerking: Deze instelling is alleen zichtbaar als de parameter **Handbediening** de volgende waarde heeft: **Tijdbegrenzing**.*

3.2.2 Handbediening deactiveren

Instelling	Beschrijving	Waarde
Handbediening deactiveren object	Het object Handbediening deactiveren is verborgen.	Niet actief*
	Het object Handbediening deactiveren wordt weergegeven.	Actief

Communicatieobject: [124 - Uitgangen 1-4 - Handbediening deactiveren \(1 bit - 1.001 DPT_Switch\)](#)

* Standaardwaarde

Instelling	Beschrijving	Waarde
Polariteit	<p>Het object Handbediening deactiveren ontvangt:</p> <p>0 = De Handbediening kan geactiveerd worden 1 = De Handbediening kan niet geactiveerd worden</p> <p>0 = De Handbediening kan niet geactiveerd worden 1 = De Handbediening kan geactiveerd worden</p>	<p>0 = Handbediening geautoriseerd, 1 = Handbediening geblokkeerd*</p> <p>0 = Handbediening geblokkeerd, 1 = Handbediening geautoriseerd</p>

Opmerking: Deze instelling is alleen zichtbaar als de instelling **Handbediening deactiveren** object de volgende waarde heeft: **Actief**.

3.2.3 Status indicatie handbediening

Instelling	Beschrijving	Waarde
Object status indicatie handbediening	<p>Het Object Status indicatie handbediening is verborgen.</p> <p>Het object Status indicatie handbediening wordt weergegeven.</p>	<p>Niet actief*</p> <p>Actief</p>

Communicatieobject: [125 - Uitgangen 1-4 - Status indicatie handbediening \(1 bit - 1.011 DPT_State\)](#)

Instelling	Beschrijving	Waarde
Polariteit	<p>Het object Status indicatie handbediening zendt uit:</p> <p>0 = Bij de activering van de Handbediening 1 = Bij de deactivering van de Handbediening</p> <p>0 = Bij de deactivering van de Handbediening 1 = Bij de activering van de Handbediening</p>	<p>0 = Handbediening Actief, 1 = Handbediening Niet actief</p> <p>0 = Handbediening Niet actief, 1 = Handbediening Actief*</p>

Opmerking: Deze instelling is alleen zichtbaar als de instelling **Object status indicatie handbediening** de volgende waarde heeft: **Actief**.

Instelling	Beschrijving	Waarde
Zenden	<p>Het object Status indicatie handbediening wordt uitgezonden:</p> <p>Bij de activering en de deactivering van de Handbediening. Periodiek volgens een instelbare duur.</p> <p>Bij de activering en de deactivering van de Handbediening en periodiek volgens een instelbare duur.</p>	<p>Bij statusverandering*</p> <p>Periodiek</p> <p>Bij statusverandering en cyclisch</p>

Opmerking: Deze instelling is alleen zichtbaar als de instelling **Object status indicatie handbediening** de volgende waarde heeft: **Actief**.

Instelling	Beschrijving	Waarde
Periodiek	Deze instelling definieert het tijdsinterval tussen elke uitzending van het object Status indicatie handbediening .	00h00m00s tot 23h59m59s (00h30m00s*)

Opmerking: Deze instelling is alleen zichtbaar als instelling **Zenden** een waarde heeft van: **Periodiek** or **Bij statusverandering en cyclisch**.*Periodiek*

* Standaardwaarde

3.2.4 Status na handbediening

Instelling	Beschrijving	Waarde
Status na handbediening	<p>Aan het einde van de Handbediening:</p> <p>Onveranderd.</p> <p>Wordt omgekeerd.</p> <p>Overgeschakeld op Aan.</p> <p>Overgeschakeld op Uit.</p> <p>Varieert afhankelijk van de ingevoerde dimwaarde.</p> <p>Schakelt de uitgang over op de actieve status vóór de Handbediening.</p> <p>Schakelt de uitgang over volgens de status van de andere actieve objecten als er geen Handbediening heeft plaatsgevonden.</p>	<p>Positie behouden*</p> <p>Omkering</p> <p>AAN</p> <p>UIT</p> <p>Waarde %</p> <p>Status voor handbediening</p> <p>Theoretische status zonder handbediening</p>

Opmerking: De applicatie van deze instelling hangt af van het prioriteitsniveau van de andere actieve functies. Als een functie met een hogere prioriteit actief is, wordt deze instelling niet uitgevoerd. In het geval er twee functies met dezelfde prioriteit geactiveerd zijn, wordt de instelling van de laatste gedeactiveerde functie uitgevoerd.

Opmerking voor omkering: Als de dimwaarde hoger of gelijk is aan 1%, gaat de waarde over naar 0%. Als de dimwaarde lager is dan 1%, gaat de waarde over naar 100%.

Instelling	Beschrijving	Waarde
Dimwaarde na handbediening (0-100%)	Deze instelling definieert de dimwaarde die wordt toegepast aan de uitgang aan het einde van de handbediening.	0 ... 100%*

*Opmerking: Deze instelling is alleen zichtbaar als de instelling **Status na handbediening** de volgende waarde heeft: **Waarde %**.*

Instelling	Beschrijving	Waarde
Dimsnelheid voor dimwaarde na handbediening	Deze instelling definieert de duur voor het bereiken van de dimwaarde aan het einde van de handbediening.	<p>1 uur: 0 tot 23 uur</p> <p>0 minuten: 0 tot 59 min</p> <p>0 seconden: 0 tot 59 s</p>

*Opmerking: Deze instelling is alleen zichtbaar als de instelling **Status na handbediening** de volgende waarde heeft: **Waarde %**.*

* Standaardwaarde

3.3 Controleer de uitgangscombinatie bij omschakeling naar handmatige mode

De kanalen kunnen worden gekoppeld volgens de verschillende combinaties voor de variatie van sterkere ladingen. Het apparaat voert automatisch een test uit voor de herkenning van de bedrading die overeenkomt met een van de toegelaten combinaties.

Met deze functie kan deze test worden gestart bij de overgang naar handmatige modus.

Het functioneren wordt bepaald door de hieronder weergegeven instellingen.

Uitgangen 1-4: Functie selectie	Tijdsduur dat de uitgangscombinatie-test actief is	00:30:00	hh:mm:ss
- U1-4: Handbediening	Object voor het uitschakelen van de uitgangscombinatie-test	<input type="radio"/> Niet actief	<input checked="" type="radio"/> Actief
- O1-4: Uitgangscombinati...	Polariteit	<input checked="" type="radio"/> 0=Combinatie test vergrendeld, 1=Combinatie test...	<input type="radio"/> 0=Combinatie test toegestaan, 1=Combinatie test...
- U1-4: Status indicatie			
+ Uitgang 1	Object status indicatie uitgangscombinatie-test	<input type="radio"/> Niet actief	<input checked="" type="radio"/> Actief
+ Uitgang 2	Polariteit	<input checked="" type="radio"/> 0=Combinatie test niet actief., 1=Combinatie test...	<input type="radio"/> 0=Combinatie test actief., 1=Combinatie test niet...
+ Uitgang 3	Zenden	Bij statusverandering en cyclisch	
+ Uitgang 4	Periodiek	00:30:00	hh:mm:ss

3.3.1 Tijdsduur dat de uitgangscombinatie-test actief is

Instelling	Beschrijving	Waarde
Tijdsduur dat de uitgangscombinatie-test actief is	Deze parameter definieert de tijd dat de uitgangscombinatie-test wordt geactiveerd in de handbediening.	00h00m00s tot 23h59m59s (00h30m00s*)

*Opmerking: Deze parameter is alleen zichtbaar wanneer de parameter **Controleer de uitgangscombinatie bij omschakeling naar handmatige mode** de volgende waarde heeft: Tijdbegrenzing.*

3.3.2 Uitgangscombinatie-test uitschakelen

Instelling	Beschrijving	Waarde
Object voor het uitschakelen van de uitgangscombinatie-test	Het object Uitgangscombinatie-test uitschakelen is verborgen.	Niet actief*
	Het object Uitgangscombinatie-test uitschakelen wordt weergegeven.	Actief

Communicatieobject: [141 - Uitgangen 1-4 - Uitgangscombinatie-test uitschakelen \(1 bit - 1.003 DPT_Enable\)](#)

* Standaardwaarde

Instelling	Beschrijving	Waarde
Polariteit	Het object Uitgangscombinatie-test uitschakelen ontvangt: 0 = De uitgangscombinatie-test is geblokkeerd 1 = De uitgangscombinatie-test is toegestaan 0 = De uitgangscombinatie-test is toegestaan 1 = De uitgangscombinatie-test is geblokkeerd	0=Combinatie test vergrendeld, 1=Combinatie test toegestaan* 0=Combinatie test toegestaan, 1=Combinatie test vergrendeld

Opmerking: Deze parameter is alleen zichtbaar als de parameter **Object voor het uitschakelen van de uitgangscombinatie-test** de volgende waarde heeft: Actief.

3.3.3 Statusindicatie van de uitgangscombinatie-test

Instelling	Beschrijving	Waarde
Object status indicatie uitgangscombinatie-test	Het object Statusindicatie van de uitgangscombinatie-test is verborgen. Het object Statusindicatie van de uitgangscombinatie-test wordt weergegeven.	Niet actief* Actief

Communicatieobject: [142 - Uitgangen 1-4 - Statusindicatie van de uitgangscombinatie-test \(1 bit - 1.011 DPT_State\)](#)

Instelling	Beschrijving	Waarde
Polariteit	Het object Statusindicatie van de uitgangscombinatie-test zendt uit: 0 = Bij de deactivering van de uitgangscombinatie-test 1 = Bij de activering van de uitgangscombinatie-test 0 = Bij de activering van de uitgangscombinatie-test 1 = Bij de deactivering van de uitgangscombinatie-test	0=Combinatie test niet actief., 1=Combinatie test actief.* 0=Combinatie test actief., 1=Combinatie test niet actief.

Opmerking: Deze parameter is alleen zichtbaar wanneer de parameter **Object status indicatie uitgangscombinatie-test** de volgende waarde heeft: Actief.

Instelling	Beschrijving	Waarde
Zenden	Het object Statusindicatie van de uitgangscombinatie-test is uitgezonden: Bij de activering en deactivering van de uitgangscombinatie-test Periodiek volgens een instelbare duur Tijdens de activering en deactivering van de uitgangscombinatie-test en periodiek volgens een instelbare duur	Bij statusverandering* Periodiek Bij statusverandering en cyclisch

Opmerking: Deze parameter is alleen zichtbaar wanneer de parameter **Object status indicatie uitgangscombinatie-test** de volgende waarde heeft: Actief.

* Standaardwaarde

Instelling	Beschrijving	Waarde
Periodiek	Deze parameter definieert het tijdsinterval tussen elke uitzending van het object (Statusindicatie van de uitgangscombinatie-test).	00h00m00s tot 23h59m59s (00h30m00s*)

*Opmerking: Deze instelling is alleen zichtbaar als instelling **Zenden** een waarde heeft van: **Periodiek** or **Bij statusverandering en cyclisch**.*

3.4 Status indicatie

De functie Status indicatie geeft de status weer van het uitgangschakelcontact.

Uitgangen 1-4: Functie selectie		Polariteit	<input checked="" type="radio"/> 0 = UIT, 1 = AAN <input type="radio"/> 0 = AAN, 1 = UIT
- U1-4: Handbediening		Verzenden tijdens handbediening	<input checked="" type="radio"/> Niet actief <input type="radio"/> Actief
- U1-4: Status indicatie			
+ Uitgang 1	Zenden	Periodiek	Periodiek
+ Uitgang 2	Periodiek		00:10:00 hh:mm:ss
+ Uitgang 3	Vertraging verzenden na herstel busspanning		00:00:20 hh:mm:ss
+ Uitgang 4			
+ Informatie	Dimwaarde verzenden bij handbediening		<input checked="" type="radio"/> Niet actief <input type="radio"/> Actief
	Dimwaarde verzenden		Bij statusverandering
	Vertraging verzenden dimwaarde na herstel busspanning		00:00:20 hh:mm:ss

Instelling	Beschrijving	Waarde
Polariteit	Het object Status indicatie AAN/UIT zendt uit: 0 = Bij opening van het uitgangschakelcontact 1 = Bij sluiting van het uitgangschakelcontact 0 = Bij sluiting van het uitgangschakelcontact 1 = Bij opening van het uitgangschakelcontact	0 = UIT, 1 = AAN* 0 = AAN, 1 = UIT

*Opmerking: Als de functie Knippenen is geactiveerd, wordt geen rekening gehouden met de instelling hieronder en wordt deze vervangen door de instelling **Status indicatie AAN/UIT tijdens knippenen**.*

Instelling	Beschrijving	Waarde
Verzenden tijdens handbediening	Het object Status indicatie AAN/UIT zendt uit: De waarde tijdens de activering van Handbediening. Geen waarde tijdens de activering van Handbediening.	Actief* Niet actief

* Standaardwaarde

Instelling	Beschrijving	Waarde
Zenden	Het object Status indicatie AAN/UIT wordt verzonden: Bij elke verandering van de status van de uitgangsrelais. Periodiek volgens een instelbare duur. Bij elke verandering van de status van de uitgangsrelais en periodiek volgens een instelbare duur.	Bij statusverandering* Periodiek Bij statusverandering en cyclisch

Instelling	Beschrijving	Waarde
Periodiek	Deze instelling bepaalt het tijdsinterval tussen eek uitzending van het object Status indicatie AAN/UIT .	00h00m00s tot 23h59m59s (00h10m00s*)

Opmerking: De kleinst uitvoerbare duur is 1 seconde.

*Opmerking: Deze instelling is alleen zichtbaar als instelling **Zenden** een waarde heeft van: **Periodiek** or **Bij statusverandering en cyclisch**.*

Instelling	Beschrijving	Waarde
Vertraging verzenden na herstel busspanning	Deze instelling definieert de tijd waarna de objecten Status indicatie AAN/UIT uitgezonden worden bij retour van de bus KNX na een storing.	00h00m00s tot 23h59m59s (00h00m20s*)

Opmerking: De kleinst uitvoerbare duur is 1 seconde.

Opmerking: De lading van de bus kan met behulp van deze instelling geoptimaliseerd worden bij retour van bus KNX.

Instelling	Beschrijving	Waarde
Dimwaarde verzenden bij handbediening	Het object status indicatie dimwaarde De waarde tijdens de activering van Handbediening. Geen waarde tijdens de activering van Handbediening.	Niet actief* Actief

Instelling	Beschrijving	Waarde
Dimwaarde verzenden	Het object status indicatie dimwaarde is uitgezonden: Bij elke verandering van de status van de uitgangsrelais. Periodiek volgens een instelbare duur. Bij elke verandering van de status van de uitgangsrelais en periodiek volgens een instelbare duur.	Bij statusverandering* Periodiek Bij statusverandering en cyclisch

* Standaardwaarde

Instelling	Beschrijving	Waarde
Periodiek	Deze instelling definieert het tijdsinterval tussen de uitzendingen van het object status indicatie dimwaarde .	00h00m00s tot 23h59m59s (00h10m00s*)

*Opmerking: Deze instelling is alleen zichtbaar als de instelling **dimwaarde verzenden** de volgende waarde heeft: **Periodiek** or **Bij statusverandering en cyclisch**.*

Instelling	Beschrijving	Waarde
Vertraging verzenden dimwaarde na herstel busspanning	Deze instelling definieert de vertraging waarna de de objecten status indicatie dimwaarde worden verzonden na retour van de bus KNX na uitval.	00h00m00s tot 23h59m59s (00h00m20s*)

De lading van de bus kan met behulp van deze instelling geoptimaliseerd worden bij retour van bus KNX.

3.5 Logisch blok

De functie Logica maakt het mogelijk een uitgang te bedienen volgens het resultaat van een logische operatie. Deze heeft de laagste prioriteit.

Het resultaat van de operatie kan uitgezonden worden op de bus KNX en kan direct van invloed zijn op de status van een of meer uitgangen. Er zijn 2 logische blokken per apparaat beschikbaar.

Het functioneren wordt bepaald door de hieronder weergegeven instellingen:

Opmerking: De beschrijving van de instellingen gebeurt op het logische blok 1. De instellingen en de objecten zijn identiek voor het logische blok 2 ; Alleen de termen zijn aangepast.

Uitgangen 1-4: Functie selectie	Type logische functie	<input type="radio"/> En <input checked="" type="radio"/> OR
- U1-4: Handbediening	Aantal logische ingangen	1
- U1-4: Status indicatie	Logische ingang 1 inverteren	<input checked="" type="radio"/> Positie behouden <input type="radio"/> Status omkering
- U1-4: Logisch blok 1	Startwaarde logische ingang 1	Waarde voor initialisatie
- U1-4: Logisch blok 2	Object autorisatie logisch blok	<input type="radio"/> Niet actief <input checked="" type="radio"/> Actief
+ Uitgang 1	Startwaarde	Waarde voor initialisatie
+ Uitgang 2	Polariteit	<input checked="" type="radio"/> 0 = Geblokkeerd, 1 = Geautoriseerd <input type="radio"/> 0 = Geautoriseerd, 1 = Geblokkeerd
+ Uitgang 3	Logische uitgang na autorisatie	<input checked="" type="radio"/> Onmiddellijk verzenden bij autorisatie <input type="radio"/> Niet onmiddellijk verzenden
+ Uitgang 4		
+ Informatie	Verzenden logische uitgang	<input type="radio"/> Bij verandering van een ingang <input checked="" type="radio"/> Bij verandering van logische uitgang
	Logische uitgang reageert op uitgangen	<input type="radio"/> Niet actief <input checked="" type="radio"/> Actief
	Uitgang 1	<input type="radio"/> Nee <input checked="" type="radio"/> Ja
	Uitgang 2	<input type="radio"/> Nee <input checked="" type="radio"/> Ja
	Uitgang 3	<input type="radio"/> Nee <input checked="" type="radio"/> Ja
	Uitgang 4	<input type="radio"/> Nee <input checked="" type="radio"/> Ja
	Actie als logische uitgang = 0	UIT
	Actie als logische uitgang = 1	AAN

Functioneringsprincipe van een logisch blok:

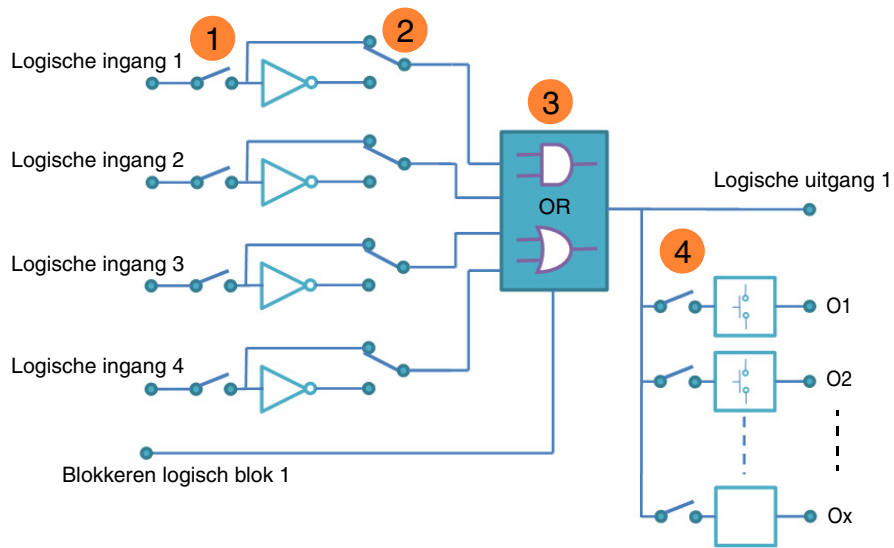

- ❶ Aantal logische ingangen: voor het valideren van de logische ingang
- ❷ Waarde logische ingang: omkering, ja of nee
- ❸ Type logische functie (EN/OF): keuze van de logische functie
- ❹ Het logische resultaat reageert op uitgangen: keuze van de betreffende uitgangen per logische operatie

3.5.1 Configuratie van de logische functie

Instelling	Beschrijving	Waarde
Type logische functie	De ingangsobjecten zijn verbonden door: Logische operatie OF. Logische operatie EN.	OR* En

Zie voor logische overzichten: [Bijlage](#).

Instelling	Beschrijving	Waarde
Aantal logische ingangen	Deze instelling definieert het aantal ingangen van het logische blok. Dit zijn er maximaal 4.	1* 2 3 4

Communicatieobjecten:

- Blok 1**
 - [128 - Logisch blok 1 - Ingang 2 \(1 bit - 1.002 DPT_Boolean\)](#)
 - [129 - Logisch blok 1 - Ingang 3 \(1 bit - 1.002 DPT_Boolean\)](#)
 - [130 - Logisch blok 1 - Ingang 4 \(1 bit - 1.002 DPT_Boolean\)](#)
- Blok 2**
 - [134 - Logisch blok 2 - Ingang 2 \(1 bit - 1.002 DPT_Boolean\)](#)
 - [135 - Logisch blok 2 - Ingang 3 \(1 bit - 1.002 DPT_Boolean\)](#)
 - [136 - Logisch blok 2 - Ingang 4 \(1 bit - 1.002 DPT_Boolean\)](#)

Instelling	Beschrijving	Waarde
Logische ingang x inverteren	De waarde van de logische ingang x reageert op het logische blok: Met de waarde van het object (0=0, 1=1). Met de omgekeerde waarde van het object (0=1, 1=0).	Positie behouden* Status omkering

x = 1 tot 4

Instelling	Beschrijving	Waarde
Startwaarde logische ingang x	Bij het initialiseren van het apparaat na downloaden of retour van de busspanning, wordt de waarde van de logische ingang: Op 0 gezet. Op 1 gezet. Op de waarde van de logische ingang voor initialisatie gezet.	0 1 Waarde voor initialisatie*

x = 1 tot 4

* Standaardwaarde

3.5.2 Autorisatie logisch blok

Functioneringsprincipe voor autorisatie van het logische blok:

De instellingen zijn de volgende:

- Autorisatie logisch blok : 0 = Geblokkeerd, 1 = Geautoriseerd.
- Actie als logische uitgang = 0 : Scene 1.
- Actie als logische uitgang = 1 : Scene 2.
- Logische ingang 1 en 2 verbonden via logische operatie EN.
- Verzenden logische uitgang: Bij verandering van een ingang.

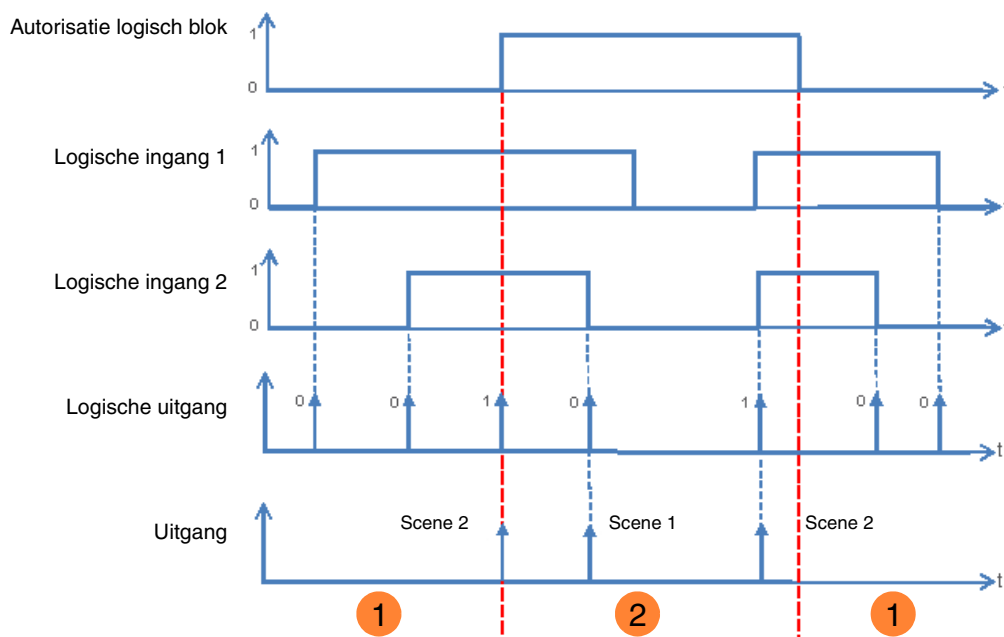

- 1 De logische uitgang heeft geen invloed op de uitgang.
- 2 De bediening van de logische uitgang is uitgevoerd.

*Opmerking: De bediening van de logische uitgang is uitgevoerd na de autorisatie volgens de instelling **Logische uitgang na autorisatie**.*

Instelling	Beschrijving	Waarde
Object autorisatie logisch blok	Het object Logisch blok 1 - Autorisatie en de verbonden instellingen zijn verborgen.	Niet actief*
	Het object Logisch blok 1 - Autorisatie en de geassocieerde instellingen worden weergegeven.	Actief

Opmerking: Als het logische blok geblokkeerd is, wordt de logische operatie niet verwerkt.

Communicatieobjecten:

- Blok 1 **126 - Logisch blok 1 - Autorisatie** (1 bit - 1.003 DPT_Enable)
- Blok 2 **132 - Logisch blok 2 - Autorisatie** (1 bit - 1.003 DPT_Enable)

* Standaardwaarde

Instelling	Beschrijving	Waarde
Startwaarde	<p>Bij de initialisatie van het apparaat na het downloaden of retour van de busspanning, is de waarde van het object Logisch blok 1 - Autorisatie:</p> <p>Op 0 gezet.</p> <p>Op 1 gezet.</p> <p>Gezet op de waarde van het object voor initialisatie.</p>	<p>0</p> <p>1</p> <p>Waarde voor initialisatie*</p>

*Opmerking: Deze instelling is alleen zichtbaar als de instelling **Object autorisatie logisch blok** de volgende waarde heeft: **Actief**.*

Instelling	Beschrijving	Waarde
Polariteit	<p>Bij ontvangst van de waarde op het object Logisch blok 1 - Autorisatie wordt deze geblokkeerd:</p> <p>Heeft het blokkeren waarde 1.</p> <p>Heeft het blokkeren waarde 0.</p>	<p>0 = Geautoriseerd, 1 = Geblokkeerd</p> <p>0 = Geblokkeerd, 1 = Geautoriseerd*</p>

*Opmerking: Deze instelling is alleen zichtbaar als de instelling **Object autorisatie logisch blok** de volgende waarde heeft: **Actief**.*

Instelling	Beschrijving	Waarde
Logische uitgang na autorisatie	<p>Bij de autorisatie van de logische blokken:</p> <p>De waarde van de logische uitgang wordt onmiddellijk overgedragen.</p> <p>De waarde van de logische uitgang wordt alleen overgedragen na ontvangst van de waarde op een logische ingang.</p>	<p>Onmiddellijk verzenden bij autorisatie*</p> <p>Niet onmiddellijk verzenden</p>

*Opmerking: Deze instelling is alleen zichtbaar als de instelling **Object autorisatie logisch blok** de volgende waarde heeft: **Actief**.*

* Standaardwaarde

3.5.3 Logische uitgang

Instelling	Beschrijving	Waarde
Verzenden logische uitgang	Het object Logische uitgang wordt uitgezonden: Bij ontvangst van een telegram op een van de logische ingangen. Bij elke waardeverandering van de logische uitgang.	Bij verandering van een ingang Bij verandering van logische uitgang*

Instelling	Beschrijving	Waarde
Logische uitgang reageert op uitgangen	De logische uitgang reageert: Alleen op het object resultaat Logische uitgang . Op het object resultaat Logische uitgang en direct op een of meer uitgangen.	Niet actief* Actief

De status van de betreffende uitgangen wordt gedefinieerd door de instelling **Actie als logische uitgang = x**.

Instelling	Beschrijving	Waarde
Uitgang 1 ... x	Afhankelijk van de waarde van Logische uitgang is de uitgang: Direct afhankelijk. Onafhankelijk.	Ja* Nee

*Opmerking: Deze instelling is alleen zichtbaar als de instelling **Logische uitgang reageert op uitgangen** de volgende waarde heeft: **Actief**.*

Instelling	Beschrijving	Waarde
Actie als logische uitgang = 0	Direct afhankelijk van het resultaat logische uitgang en als het resultaat van de logische uitgang 0 is,: Onveranderd. Wordt omgekeerd. Overgeschakeld op Aan. Overgeschakeld op Uit. Varieert afhankelijk van de ingevoerde dimwaarde. Start de uitgang de timerfunctie. Stopt de uitgang de timerfunctie. Start de uitgang een van de 64 scenes. Neemt de uitgang de status aan die door de instelling Status bij object preset 1 = 0 wordt gedefinieerd. Neemt de uitgang de status aan die door de instelling Status bij object preset 2 = 0 wordt gedefinieerd.	Positie behouden Omkering AAN UIT* Waarde % Start timer Stop timer Scene nummer Preset 1 Preset 2

Opmerking voor omkering: Als de dimwaarde hoger of gelijk is aan 1%, gaat de waarde over naar 0%. Als de dimwaarde lager is dan 1%, gaat de waarde over naar 100%.

Opmerking: De functies Timer, Scene of Preset van de gekozen uitgang moeten geconfigureerd zijn. Als dit niet het geval is, blijft de status onveranderd.

* Standaardwaarde

Instelling	Beschrijving	Waarde
Dimwaarde als logische uitgang=0 (0-100%)	Deze instelling definieert de dimwaarde die wordt toegepast aan de uitgang als het resultaat van de logische uitgang 0 is na herbeoordeling.	0 ... 100%*

Opmerking: Deze instelling is alleen zichtbaar als de instelling **Actie als logische uitgang = 0** de volgende waarde heeft: **Waarde %**.

Instelling	Beschrijving	Waarde
Dimsnelheid voor dimwaarde als logische uitgang = 0	Deze instelling definieert de duur voor het bereiken van de dimwaarde als het resultaat van de logische uitgang 0 is na herbeoordeling.	00h00m00s tot 23h59m59s (00h00m00s*)

Opmerking: Deze instelling is alleen zichtbaar als de instelling **Actie als logische uitgang = 0** de volgende waarde heeft: **Waarde %**.

Instelling	Beschrijving	Waarde
Scene bij logische uitgang = 0	Deze instelling definieert het scene nummer dat geactiveerd moet worden als het resultaat van de logische uitgang 0 is na herevaluatie.	Scene 1 ... 64 Standaardwaarde: 1

De uitgangen reageren volgens het scene nummer en de geassocieerde instellingen.

Opmerking: Deze instelling is alleen zichtbaar als de instelling **Actie als logische uitgang = 0** de volgende waarde heeft: **Scene nummer**.

Instelling	Beschrijving	Waarde
Actie als logische uitgang = 1	Direct afhankelijk van het resultaat logische uitgang en als het resultaat van de logische uitgang 1 is,; Onveranderd. Wordt omgekeerd. Overgeschakeld op Aan. Overgeschakeld op Uit. Varieert afhankelijk van de ingevoerde dimwaarde. Start de uitgang de timerfunctie. Stopt de uitgang de timerfunctie. Start de uitgang een van de 64 scenes. Neemt de uitgang de status aan die door de instelling Status bij object preset 1 = 0 wordt gedefinieerd. Neemt de uitgang de status aan die door de instelling Status bij object preset 2 = 0 wordt gedefinieerd.	Positie behouden Omkering AAN* UIT Waarde % Start timer Stop timer Scene nummer Preset 1 Preset 2

Opmerking voor omkering: Als de dimwaarde hoger of gelijk is aan 1%, gaat de waarde over naar 0%. Als de dimwaarde lager is dan 1%, gaat de waarde over naar 100%.

Opmerking: De functies Timer, Scene of Preset van de gekozen uitgang moeten geconfigureerd zijn. Als dit niet het geval is, blijft de status onveranderd.

* Standaardwaarde

Instelling	Beschrijving	Waarde
Dimwaarde als logische uitgang=1 (0-100%)	Deze instelling definieert de dimwaarde die wordt toegepast aan de uitgang als het resultaat van de logische uitgang 1 is na herbeoordeling.	0 ... 100%*

*Opmerking: Deze instelling is alleen zichtbaar als de instelling **Actie als logische uitgang = 1** de volgende waarde heeft: **Waarde** %.*

Instelling	Beschrijving	Waarde
Dimsnelheid voor dimwaarde als logische uitgang = 1	Deze instelling definieert de duur voor het bereiken van de dimwaarde als het resultaat van de logische uitgang 0 is na herbeoordeling.	00h00m00s tot 23h59m59s (00h00m00s*)

*Opmerking: Deze instelling is alleen zichtbaar als de instelling **Actie als logische uitgang = 1** de volgende waarde heeft: **Waarde** %.*

Instelling	Beschrijving	Waarde
Scene bij logische uitgang = 1	Deze instelling definieert het scene nummer dat geactiveerd moet worden als het resultaat van de logische uitgang 1 is na herevaluatie.	Scene 1 ... 64 Standaardwaarde: 2

De uitgangen reageren volgens het scene nummer en de geassocieerde instellingen.

*Opmerking: Deze instelling is alleen zichtbaar als de instelling **Actie als logische uitgang = 1** de volgende waarde heeft: **Scene nummer**.*

* Standaardwaarde

3.6 Zelfdiagnose

Het object **Zelfdiagnose** maakt het mogelijk de functioneringstatus van het apparaat te signaleren via de bus KNX. Deze informatie wordt periodiek en/of bij verandering van de status afgegeven.

Het object **Zelfdiagnose** maakt het, afhankelijk van het gebruikte product en de gebruikte applicatie mogelijk de bestaande defecten te signaleren. Hiermee kan eveneens de positie van de schakelaar op de voorkant van het product en het nummer van de betreffende uitgang worden verzonden waarop de defecten betrekking hebben.

Het object **Zelfdiagnose** is een object 6 byte en is samengesteld zoals hieronder beschreven:

Aantal octets	6 (MSB)	5				4	3	2	1 (LSB)
Gebruik	Positie van de schakelaar	Type applicatie	Nummer van de uitgang	Foutcodes					

Detail van de octets:

- **Octets 1 tot 4:** Komt overeen met foutcodes.

b31	b30	b29	b28	b27	b26	b25	b24	b23	b22	b21	b20	b19	b18	b17	b16	b15	b14	b13	b12	b11	b10	b9	b8	b7	b6	b5	b4	b3	b2	b1	b0
X	X	X	X	28	27	26	X	X	X	X	21	20	19	18	17	X	X	X	X	X	11	X	9	X	X	X	X	X	X	X	X

N°	Defecten
26	Verlies netwerk: De netwerkstroom 230V is niet beschikbaar. Het product blijft functioneren dankzij de busstroom KNX.
27	Verkeerde context: De gebruiksinstellingen zijn niet in orde. De standaardinstellingen zijn hersteld.
28	TP-communicatie buiten werking: De communicatie op de bus KNX was niet beschikbaar tijdens de vorige start.
17	Overbelasting van de uitgang: De uitgangstroom die door het uitgangschakelcontact gaat, is te hoog.
18	Kortsluiting van de uitgang: De dimmer verlaagt automatisch het beschikbare vermogen en geen geen opdracht meer voor stroom.
19	Oververhitting van de uitgang: Het beschikbare vermogen is verlaagd zolang de temperatuur te hoog is.
20	Stroomstoring op de uitgang: De stroombelasting van de betreffende uitgang is afwezig of defect.
21	Defect schakelaar aan de voorkant: De positie van de schakelaar AUTO/MIN/MAX/HANDB kon niet worden bepaald (Defect van het interne contact bijvoorbeeld).
9	Aantal abnormale nieuwe starts: Deze bit maakt het mogelijk herhaaldelijke starts of opnieuw opstarten na een inschakeling van een waakhond weer te geven. Functioneel is deze nieuwe start niet altijd zichtbaar voor de eindgebruiker.
11	Overspanning op de uitgang: De dimmer verlaagt automatisch het beschikbare vermogen en geen geen opdracht meer voor stroom.

Opmerking: Het gebruik van defectenbit is afhankelijk van het type apparaat dat wordt gebruikt (Uitgang alles of niets, dimmer, luiken/stores, enz). Sommige zijn hetzelfde voor alle apparaten en andere zijn specifiek voor de applicatie.

- **Octet 5:** Komt overeen met het type van de gebruikte applicatie en met het nummer van de uitgang waarop de fout betrekking heeft.

MSB

LSB

b7	b6	b5	b4	b3	b2	b1	b0
Type applicatie				Nummer van de uitgang			
0 = Niet gedefinieerd				0 = Defect aan het apparaat			
1 = Uitgang alles of niets				1 = Uitgang 1			
2 = Rolluiken/lamellen				2 = Uitgang 2			
3 = Dimmer						
				Y = Uitgang Y			

Opmerking: Y geeft het maximale aantal uitgangen weer.

- **Octet 6:** Positie van de schakelaar.

MSB

LSB

b7	b6	b5	b4	b3	b2	b1	b0
X	X	X	X	X	X	X	1

1: 0 = Automatische modus / 1 = Handbediening

Opmerking: De bit met een waardering van x worden niet gebruikt.

Uitgangen 1-4: Functie selectie	Zenden	Bij statusverandering en cyclisch
- U1-4: Handbediening	Periodiek	00:30:00 hh:mm:ss
- U1-4: Status indicatie		
- U1-4: Zelfdiagnose		

Instelling	Beschrijving	Waarde
Zenden	Het object Zelfdiagnose is uitgezonden op de bus: Bij elke verandering. Periodiek volgens een instelbare duur. Bij elke verandering en periodiek volgens de ingestelde duur.	Bij statusverandering* Periodiek Bij statusverandering en cyclisch

Instelling	Beschrijving	Waarde
Periodiek	Deze instelling bepaalt het tijdsinterval tussen elke uitzending van het object Zelfdiagnose .	00h00m00s tot 23h59m59s (00h30m00s*)

Opmerking: De kleinst uitvoerbare duur is 1 seconde.

Opmerking: Deze instelling is alleen zichtbaar als instelling **Zenden** een waarde heeft van: **Periodiek** or **Bij statusverandering en cyclisch**.

* Standaardwaarde

3.7 Functie selectie

Dit instellingsvenster maakt het mogelijk de instellingen van de productuitgangen uit te voeren. Deze instellingen zijn voor elke uitgang individueel beschikbaar.

Uitgangen 1-4: Functie selectie	Lokale relatieve Dimwaarden Min-max instelling	<input checked="" type="radio"/> Niet actief <input type="radio"/> Actief
- U1-4: Handbediening	Min-max instelling overnemen na download	<input type="radio"/> Niet actief <input checked="" type="radio"/> Actief
- U1-4: Status indicatie		
Uitgang 1	Dimstand na laden van applicatie	<input checked="" type="radio"/> Parameters/waarden instellen op het product <input type="radio"/> Waarde instellingen in ETS
	Autorisatie expert-knop	<input type="radio"/> Niet actief <input checked="" type="radio"/> Actief
Uitgang 1: Functie selectie	Belasting geheugen	<input checked="" type="radio"/> Niet actief <input type="radio"/> Actief
+ Uitgang 2		
+ Uitgang 3	Dimsnelheid relatief dimmer	00:00:04 hh:mm:ss
+ Uitgang 4	Dimsnelheid inschakelen	00:00:04 hh:mm:ss
+ Informatie	Dimsnelheid uitschakelen	00:00:02 hh:mm:ss
	Dimwaarde bij inschakelen (0-100%), laatste waarde (101)	101
	Minimum relatieve dimwaarde (51-100%)	1
	Maximum relatieve dimwaarde (51-100%)	100
	Inschakelen door lange toetsdruk	<input type="radio"/> Niet actief <input checked="" type="radio"/> Actief
	Uitschakelen door lange toetsdruk	<input type="radio"/> Niet actief <input checked="" type="radio"/> Actief
	Handbediening actief voor uitgang 1	<input type="radio"/> Nee <input checked="" type="radio"/> Ja
	Status indicatie	<input type="radio"/> Nee <input checked="" type="radio"/> Ja
	Status indicatie AAN/UIT	<input type="radio"/> Niet actief <input checked="" type="radio"/> Actief
	Status indicatie dimwaarde	<input type="radio"/> Niet actief <input checked="" type="radio"/> Actief
	Tijdsvertraging schakelobject	<input checked="" type="radio"/> Niet actief <input type="radio"/> Actief
	Timer	<input checked="" type="radio"/> Niet actief <input type="radio"/> Actief
	Scene	<input checked="" type="radio"/> Niet actief <input type="radio"/> Actief
	Preset	Niet actief
	Blokkeren	Niet actief
	Prioriteit	<input checked="" type="radio"/> Niet actief <input type="radio"/> Actief
	Urenteller	<input checked="" type="radio"/> Niet actief <input type="radio"/> Actief
	Meldingen	<input checked="" type="radio"/> Niet actief <input type="radio"/> Actief

3.7.1 Definitie

Principe van schakeling en variatie:

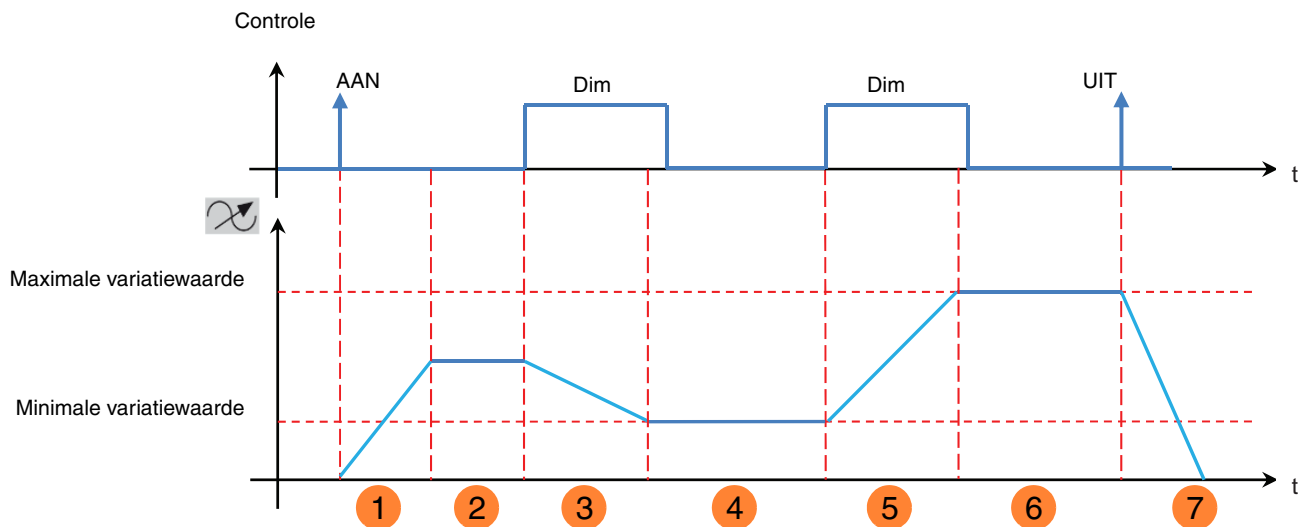

- 1 Dimsnelheid inschakelen (soft AAN)
- 2 Dimwaarde bij inschakelen (0-100%), laatste waarde (101)
- 3 Dimsnelheid relatief dimmer
- 4 Minimum relatieve dimwaarde (51-100%)
- 5 Dimsnelheid relatief dimmer
- 6 Maximale dimwaarde (51-100%)
- 7 Dimsnelheid uitschakelen (soft UIT)

De instelling van de laagste en hoogste dimgrenzen is mogelijk voor elke uitgang van het product. Deze instelling is mogelijk via de bus KNX of lokaal met behulp van de drukknoppen op de voorkant van het product. De volgende instellingen maken het mogelijk het apparaat te configureren voor lokale instelling.

Instelling	Beschrijving	Waarde
Lokale relatieve Dimwaarden Min-max instelling	De instelling van de laagste en hoogste relatieve dimwaarde met behulp van de schakelaar aan de voorkant Is onmogelijk. Is mogelijk.	Niet actief* Actief

Instelling	Beschrijving	Waarde
Min-max instelling overnemen na download	Na een ETS download ETS, handmatig ingestelde dimmergrenzen Zijn opgeslagen. Zijn vervangen door de waarden die zijn ingesteld met ETS.	Niet actief Actief*

Opmerking: Voor het handmatig opslaan van de laagste relatieve dimmerwaarde, moet het instelbereik liggen tussen 1% en 50%. Voor het handmatig opslaan van de hoogste relatieve dimmerwaarde moet het instelbereik liggen tussen 51% en 100%.

Tijdens het opnieuw opstarten na een download via de configuratietool ETS worden de relatieve dimmerwaarden al dan niet hersteld afhankelijk van de volgende instelwaarde:

* Standaardwaarde

Instelling	Beschrijving	Waarde
Dimstand na laden van applicatie	<p>Na een download ETS de dimstand (inductief, capacitief, LED...).</p> <p>Komt overeen met de dimstand die is ingesteld met behulp van de schakelaar aan de voorkant.</p> <p>Komt overeen met de dimstand die is ingesteld door ETS.</p>	<p>Parameters/waarden instellen op het product*</p> <p>Waarde instellingen in ETS</p>

De Dimmers beschikken over een belastingsgeheugen functie om de te dimmen Fluocompact lampen en LED lampen. Dit product heeft tevens een prioriteitfunctie in de dimstand waarmee de gewenste dimmodules kunnen worden gekozen.

Het aanleren kan op verschillende manieren:

- De ontvangst van de waarde 1 op het object **Belasting geheugen** maakt het mogelijk de geheugen procedure te lanceren.
- Belasting geheugen kan ook gelanceerd worden door een sequentie van specifieke drukopdrachten op een drukknop KNX.
 - met een drukknop KNX die geconfigureerd is voor dimmen, 5 kort drukken (5 AAN, 5 UIT of 5 AAN/UIT) gevolgd door lang drukken tot de belasting uitgaat.
 - Kort drukken op de drukknop op het geheugen te lanceren (Geef een korte toets indruk op de tiptoets om het inlezen te starten (twee toets indrukken om terug te keren naar de in de fabriek ingestelde dimstand)).

Deze operatie duurt ongeveer 30 sec en laat het verlichtingsniveau variëren.

Na het opslaan in het geheugen gaat de belasting aan op maximaal niveau en knippert een keer om aan te geven dat het opslaan in het geheugen is afgelopen.

Afhankelijk van de aangesloten belasting kan het minimale verlichtingsniveau worden gewijzigd.

Dit opslaan in het geheugen kan al dan niet geautoriseerd worden via een instelling **Belasting geheugen**.

Dit opslaan in het geheugen kan ook gelanceerd worden met behulp van de drukknop op de voorkant van het product. Zie gebruiksaanwijzing product.

Bij aansluiting van ongeacht welke belasting, kunnen de instellingen van het apparaat als volgt worden gereset: Na een serie van 5 keer kort drukken (zie hoofdstuk Belasting geheugen), drukt u kort. Het apparaat bevestigt de reset door twee keer knipperen van de belasting.

Als er niet gedrukt wordt tijdens de 10 volgende seconden, gaat het apparaat terug in de voorgaande dimstand.

Deze methode is ideaal voor conventionele belastingen.

Als alternatief is het mogelijk de dimstand van de aangesloten belasting in te stellen via ETS.

* Standaardwaarde

Instelling	Beschrijving	Waarde
Kies dimfunctie	<p>Bij de volgende ETS download is de dimstand van het apparaat als volgt ingesteld:</p> <p>Automatische herkenning van de inductieve en capacatieve belastingen.</p> <p>Optimaal dimmen voor fluocompacte lampen.</p> <p>Optimaal dimmen voor LED lampen.</p> <p>Fasebediening voor inductieve belastingen.</p> <p>Fasebediening voor capacatieve belastingen.</p> <p>De herkenning van de belasting voor LED en fluocompacte lampen vindt plaats na de download ETS en na de eerste AAN opdracht.</p>	<p>Fabrieksinstelling*</p> <p>Spaarlamp</p> <p>LED</p> <p>Inductieve belasting</p> <p>Capacatieve belasting</p> <p>Belasting geheugen</p>

Opmerking: Deze instelling is alleen zichtbaar als de instelling **dimstand na laden van applicatie** de volgende waarde heeft: **Waarde instellingen in ETS**.

Instelling	Beschrijving	Waarde
Autorisatie expert-knop	<p>De instelling van de dimstand met behulp van de expertknop aan de voorkant van het product</p> <p>Is onmogelijk.</p> <p>Is mogelijk.</p>	<p>Niet actief</p> <p>Actief*</p>

Instelling	Beschrijving	Waarde
Belasting geheugen	<p>De belasting geheugen via de bedieningen KNX</p> <p>Is onmogelijk.</p> <p>Is mogelijk.</p>	<p>Niet actief</p> <p>Actief*</p>

Instelling	Beschrijving	Waarde
Dimsnelheid relatief dimmer	Deze instelling definieert de duur van het dimmen van niveau 0% tot niveau 100% (Lang drukken op de knop geassocieerd met het dimmen).	00h00m00s tot 23h59m59s (00h00m04s*)

Instelling	Beschrijving	Waarde
Dimsnelheid inschakelen (soft AAN)	Deze instelling definieert de duur voor het bereiken van de dimwaarde na ontvangst van een AAN opdracht.	00h00m00s tot 23h59m59s (00h00m04s*)

Instelling	Beschrijving	Waarde
Dimsnelheid uitschakelen (soft UIT)	Deze instelling definieert de duur voor het bereiken van de dimwaarde 0% na ontvangst van een UIT opdracht.	00h00m00s tot 23h59m59s (00h00m02s*)

* Standaardwaarde

Instelling	Beschrijving	Waarde
Dimwaarde bij inschakelen (0-100%), laatste waarde (101)	Bij ontvangst van een AAN opdracht op het object AAN/UIT wordt de waarde van de uitgang als volgt ingesteld Bij de ingevoerde dimwaarde. Bij de dimwaarde die voor uitschakeling op de uitgang aanwezig is.	0 ... 100% 101*

Instelling	Beschrijving	Waarde
Minimum relatieve dimwaarde (51-100%)	Deze instelling definieert een minimaal dimwaardeniveau voor het dimmen.	1* ... 50

Instelling	Beschrijving	Waarde
Maximum relatieve dimwaarde (51-100%)	Deze instelling definieert een maximaal dimwaardeniveau voor het dimmen.	51 ... 100*

Instelling	Beschrijving	Waarde
Inschakelen door lange toetsdruk	Aanschakeling via lang drukken op de knop die als relatief dimmen functioneert Is onmogelijk. Is mogelijk.	Niet actief Actief*

Instelling	Beschrijving	Waarde
Uitschakelen door lange toetsdruk	Het uitschakelen via lang drukken op de knop die als relatief dimmen functioneert Is onmogelijk. Is mogelijk.	Niet actief Actief*

Instelling	Beschrijving	Waarde
Handbediening actief voor uitgang 1	Deze uitgang kan bedient worden tijdens Handbediening. Deze uitgang is uitgesloten van Handbediening.	Ja* Nee

Instelling	Beschrijving	Waarde
Status indicatie	De objecten communicatie status indicatie en de geassocieerde instellingen zijn verborgen. De objecten communicatie status indicatie en de geassocieerde instellingen worden weergegeven.	Nee Ja*

* Standaardwaarde

Instelling	Beschrijving	Waarde
Status indicatie AAN/UIT	Het object Status indicatie AAN/UIT is: Verborgen. Weergegeven, hierdoor is uitzending van de status indicatie op de bus mogelijk.	Niet actief Actief*

Communicatieobjecten:

- [7 - Uitgang 1 - Status indicatie AAN/UIT \(1 bit - 1.001 DPT_Switch\)](#)
- [38 - Uitgang 2 - Status indicatie AAN/UIT \(1 bit - 1.001 DPT_Switch\)](#)
- [69 - Uitgang 3 - Status indicatie AAN/UIT \(1 bit - 1.001 DPT_Switch\)](#)
- [100 - Uitgang 4 - Status indicatie AAN/UIT \(1 bit - 1.001 DPT_Switch\)](#)

*Opmerking: De uitzendvoorwaarden van de objecten Status indicatie AAN/UIT moet ingesteld zijn op het niveau van tab **S1-Sx: Status indicatie**.*

Instelling	Beschrijving	Waarde
Status indicatie dimwaarde	Het object status indicatie dimwaarde is: Verborgen. Weergegeven, hierdoor is uitzending van de status indicatie op de bus mogelijk.	Niet actief Actief*

Communicatieobjecten:

- [8 - Uitgang 1 - Status indicatie dimwaarde \(1 bit - 1.001 DPT_Scaling\)](#)
- [39 - Uitgang 2 - Status indicatie dimwaarde \(1 bit - 1.001 DPT_Scaling\)](#)
- [70 - Uitgang 3 - Status indicatie dimwaarde \(1 bit - 1.001 DPT_Scaling\)](#)
- [101 - Uitgang 4 - Status indicatie dimwaarde \(1 bit - 1.001 DPT_Scaling\)](#)

*Opmerking: De uitzendvoorwaarden van de objecten Status indicatie AAN/UIT moet ingesteld zijn op het niveau van tab **S1-Sx: Status indicatie**.*

Instelling	Beschrijving	Waarde
Tijdsvertraging schakelobject	De tab Tijdsvertraging schakelobject en het geheel aan instellingen die verbonden zijn met de functie zijn: Verborgen. Weergegeven.	Niet actief* Actief

Zie voor configuratie hoofdstuk: [Tijdsvertraging schakelobject](#).

Instelling	Beschrijving	Waarde
Timer	De tab Timer en het geheel aan instellingen die verbonden zijn met de functie zijn: Verborgen. Weergegeven.	Niet actief* Actief

* Standaardwaarde

Communicatieobjecten: [9 - Uitgang 1 - Timer](#) (1 bit - 1.001 DPT_Switch)
[40 - Uitgang 2 - Timer](#) (1 bit - 1.001 DPT_Switch)
[71 - Uitgang 3 - Timer](#) (1 bit - 1.001 DPT_Switch)
[102 - Uitgang 4 - Timer](#) (1 bit - 1.001 DPT_Switch)

Zie voor configuratie hoofdstuk: [Timer](#).

Instelling	Beschrijving	Waarde
Scene	De tab Scene en het geheel aan instellingen die verbonden zijn met de functie zijn: Verborgen. Weergegeven.	Niet actief* Actief

Communicatieobjecten: [11 - Uitgang 1 - Scene](#) (1 byte - 17.001 DPT_SceneNumber)
[42 - Uitgang 2 - Scene](#) (1 byte - 17.001 DPT_SceneNumber)
[73 - Uitgang 3 - Scene](#) (1 byte - 17.001 DPT_SceneNumber)
[104 - Uitgang 4 - Scene](#) (1 byte - 17.001 DPT_SceneNumber)

Zie voor configuratie hoofdstuk: [Scene](#).

Instelling	Beschrijving	Waarde
Preset	De tab Preset en het geheel aan instellingen die verbonden zijn met de functie zijn: Verborgen. Weergegeven voor 1 Preset object. Weergegeven voor 2 Preset object.	Niet actief* Actief met 1 preset object Actief met 2 preset object

Opmerking: De instellingen en adressen van de betreffende groepen worden verwijderd bij het veranderen van de waarde van deze instelling.

Communicatieobjecten Preset 1 [7 - Uitgang 1 - Preset 1](#) (1 bit - 1.022 DPT_Scene_AB)
[43 - Uitgang 2 - Preset 1](#) (1 bit - 1.022 DPT_Scene_AB)
[74 - Uitgang 3 - Preset 1](#) (1 bit - 1.022 DPT_Scene_AB)
[105 - Uitgang 4 - Preset 1](#) (1 bit - 1.022 DPT_Scene_AB)

Communicatieobjecten Preset 2 [8 - Uitgang 1 - Preset 2](#) (1 bit - 1.022 DPT_Scene_AB)
[44 - Uitgang 2 - Preset 2](#) (1 bit - 1.022 DPT_Scene_AB)
[75 - Uitgang 3 - Preset 2](#) (1 bit - 1.022 DPT_Scene_AB)
[106 - Uitgang 4 - Preset 2](#) (1 bit - 1.022 DPT_Scene_AB)

Zie voor configuratie hoofdstuk: [Preset](#).

* Standaardwaarde

Instelling	Beschrijving	Waarde
Blokkeren	De tab Blokkeren en het geheel aan instellingen die verbonden zijn met de functie zijn: Verborgen. Weergegeven voor 1 object Blokkeren. Weergegeven voor 2 objecten Blokkeren.	Niet actief* 1 Blokkerenobject 2 Blokkerenobject

Communicatieobjecten
Blokkeren 1

[16 - Uitgang 1 - Blokkeren 1](#) (1 bit - 1.003 DPT_Enable)
[47 - Uitgang 2 - Blokkeren 1](#) (1 bit - 1.003 DPT_Enable)
[78 - Uitgang 3 - Blokkeren 1](#) (1 bit - 1.003 DPT_Enable)
[109 - Uitgang 4 - Blokkeren 1](#) (1 bit - 1.003 DPT_Enable)

Communicatieobjecten
Blokkeren 2

[17 - Uitgang 1 - Blokkeren 2](#) (1 bit - 1.003 DPT_Enable)
[48 - Uitgang 2 - Blokkeren 2](#) (1 bit - 1.003 DPT_Enable)
[79 - Uitgang 3 - Blokkeren 2](#) (1 bit - 1.003 DPT_Enable)
[110 - Uitgang 4 - Blokkeren 2](#) (1 bit - 1.003 DPT_Enable)

Zie voor configuratie hoofdstuk: [Blokkeren](#).

Instelling	Beschrijving	Waarde
Prioriteit	De tab Prioriteit en het geheel aan instellingen die verbonden zijn met de functie zijn: Verborgen. Weergegeven.	Niet actief* Actief

Het apparaat reageert op telegrammen die ontvangen zijn via het object **Prioriteit** volgens het onderstaande overzicht:

Telegram ontvangen op object Prioriteit		Status van de uitgangen
Bit 1	Bit 2	
0	0	Einde van Prioriteit
0	1	Einde van Prioriteit
1	0	Prioriteit UIT
1	1	Prioriteit AAN

Communicatieobjecten:

[19 - Uitgang 1 - Prioriteit](#) (2 bit - 2.002 DPT_Bool_Control)
[50 - Uitgang 2 - Prioriteit](#) (2 bit - 2.002 DPT_Bool_Control)
[81 - Uitgang 3 - Prioriteit](#) (2 bit - 2.002 DPT_Bool_Control)
[112 - Uitgang 4 - Prioriteit](#) (2 bit - 2.002 DPT_Bool_Control)

Zie voor configuratie hoofdstuk: [Prioriteit](#).

* Standaardwaarde

Instelling	Beschrijving	Waarde
Urenteller	De tab Urenteller en het geheel aan instellingen die verboden zijn met de functie zijn: Verborgen. Weergegeven.	Niet actief* Actief

Een telegram kan worden overgedragen via de tab **drempel Urenteller** die bereikt wordt volgens een instelbare vereiste.

Het is ook mogelijk de waarde van de teller opnieuw te initialiseren via het versturen van de waarde 1 op het object **Reset urenteller**.

Communicatieobjecten:

[21 - Uitgang 1 - Waarde urenteller](#) (2 byte - 7.001 DPT_16_bit_Counter)

[52 - Uitgang 2 - Waarde urenteller](#) (2 byte - 7.001 DPT_16_bit_Counter)

[83 - Uitgang 3 - Waarde urenteller](#) (2 byte - 7.001 DPT_16_bit_Counter)

[114 - Uitgang 4 - Waarde urenteller](#) (2 byte - 7.001 DPT_16_bit_Counter)

[22 - Uitgang 1 - Reset urenteller](#) (1 bit - 1.015 DPT_Reset)

[53 - Uitgang 2 - Reset urenteller](#) (1 bit - 1.015 DPT_Reset)

[84 - Uitgang 3 - Reset urenteller](#) (1 bit - 1.015 DPT_Reset)

[115 - Uitgang 4 - Reset urenteller](#) (1 bit - 1.015 DPT_Reset)

[23 - Uitgang 1 - Drempelwaarde urentel. bereikt](#) (1 bit - 1.002 DPT_Bool)

[54 - Uitgang 2 - Drempelwaarde urentel. bereikt](#) (1 bit - 1.002 DPT_Bool)

[85 - Uitgang 3 - Drempelwaarde urentel. bereikt](#) (1 bit - 1.002 DPT_Bool)

[116 - Uitgang 4 - Drempelwaarde urentel. bereikt](#) (1 bit - 1.002 DPT_Bool)

Zie voor configuratie hoofdstuk: [Urenteller](#).

Instelling	Beschrijving	Waarde
Meldingen	De tab meldingen en het geheel aan instellingen dat aan de functie is gekoppeld worden: Verborgen. Weergegeven.	Niet actief* Actief

Zie voor configuratie hoofdstuk: [Meldingen](#).

* Standaardwaarde

3.7.2 Tijdsvertraging schakelobject

Uitgangen 1-4: Functie selectie	Vertraging voor AAN/UIT object	Inschakel- en uitschakelvertraging
- U1-4: Handbediening	Inschakelvertraging	00:03:00 hh:mm:ss
- U1-4: Status indicatie	Afvalvertraging	00:03:00 hh:mm:ss
- Uitgang 1	Keuze timer/schakelaar voor schakelobject	<input type="radio"/> Niet actief <input checked="" type="radio"/> Actief
Uitgang 1: Functie selectie	Max tijdsduur omschakelen drukknopschakelaar	01:00:00 hh:mm:ss
- U1: Tijdsvertraging scha...	Extra schakelobject met tijdsbeperking	<input type="radio"/> Niet actief <input checked="" type="radio"/> Actief
+ Uitgang 2	Druktoetschak.met tijdfunctie	01:00:00 hh:mm:ss
+ Uitgang 3		
+ Uitgang 4		

3.7.2.1 Vertraging voor AAN/UIT object

Instelling	Beschrijving	Waarde
Vertraging voor AAN/UIT object	De instellingen die het type tijdsduur dat wordt toegepast op de uitgang definiëren, zijn: Verborgen. Weergegeven voor een verlate inschakeling. Weergegeven voor een verlate uitschakeling. Weergegeven voor een verlate in- en uitschakeling.	Niet actief* Inschakelvertraging Afvalvertraging Inschakel- en uitschakelvertraging

* Standaardwaarde

Inschakelvertraging: Hiermee kan een tijdsduur ingesteld worden tussen de aanschakelopdracht en de schakeling van het uitgangschakelcontact.

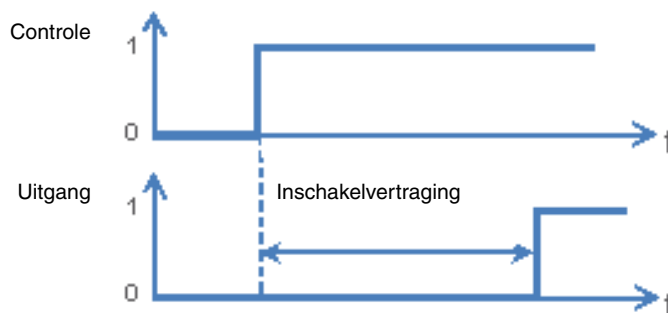

Afvalvertraging: Hiermee kan een tijdsduur tussen de uitschakelopdracht en de schakeling van het uitgangschakelcontact worden ingesteld.

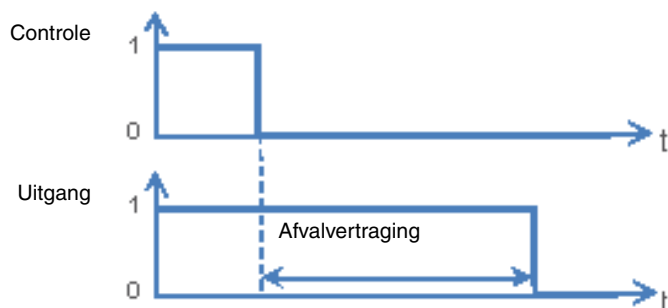

Inschakel- en uitschakelvertraging: Hiermee kan een tijdsduur tussen de inschakelopdracht en de schakeling van het uitgangschakelcontact en tussen de uitschakelopdracht en de schakeling uitgangschakelcontact worden ingesteld.

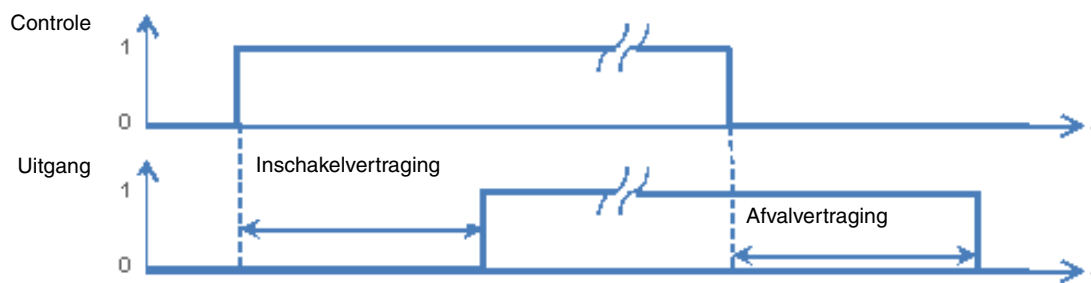

Instelling	Beschrijving	Waarde
Inschakelvertraging	Deze instelling definieert de toegepaste duur tussen de inschakelopdracht en de schakeling van het uitgangschakelcontact.	00h00m00s tot 23h59m59s (00h03m00s*)

Opmerking: De kleinst uitvoerbare duur is 1 seconde.

*Opmerking: Deze instelling is alleen zichtbaar als de instelling **vertraging voor object AAN/UIT** de volgende waarde heeft: **Inschakelvertraging** or **Inschakel- en uitschakelvertraging**.*

Instelling	Beschrijving	Waarde
Afvalvertraging	Deze instelling definieert de toegepaste duur tussen de uitschakelopdracht en de schakeling van het uitgangschakelcontact.	00h00m00s tot 23h59m59s (00h03m00s*)

Opmerking: De kleinst uitvoerbare duur is 1 seconde.

*Opmerking: Deze instelling is alleen zichtbaar als de instelling **vertraging voor object AAN/UIT** de volgende waarde heeft: **Afvalvertraging** or **Inschakel- en uitschakelvertraging**.*

* Standaardwaarde

3.7.2.2 Keuze timer/schakelaar voor schakelobject

Deze functie maakt het mogelijk op een uitgangkanaal te schakelen tussen een druktoetschakelaar en een timer voor object **AAN/UIT**.

Voorbeeld: Overdag een Functie AAN/UIT en een druktoetschakelaar met tijdfunctie voor 's nachts. Overdag wordt de druktoets gebruikt als AAN/UIT schakelaar. Aan het einde van de dag wordt de druktoets gebruikt als druktoetschak.met tijdfunctie voor een automatische utischakelin van het licht.

Instelling	Beschrijving	Waarde
AAN/UIT	De instellingen voor een schakeling tussen een druktoetschakelaar en een timer voor object AAN/UIT zijn: Verborgen. Weergegeven.	Niet actief* Actief

- Als object **Keuze timer/drukschakelaar** de waarde 1 ontvangt, wordt de functie druktoetschakelaar geactiveerd. De overschakeling van de uitgang gebeurt op standaardwijze via het object **AAN/UIT**.
- Als het object **Keuze timer/drukschakelaar** de waarde 0 ontvangt, wordt de functie Timer geactiveerd.
 - Als het object **AAN/UIT** de waarde 1 ontvangt, schakelt de uitgang op AAN. Na het verstrijken van de ingestelde duur van de timer, schakelt de uitgang automatisch over op UIT.
 - Als het object **AAN/UIT** de waarde 0 ontvangt, schakelt de uitgang over op UIT.

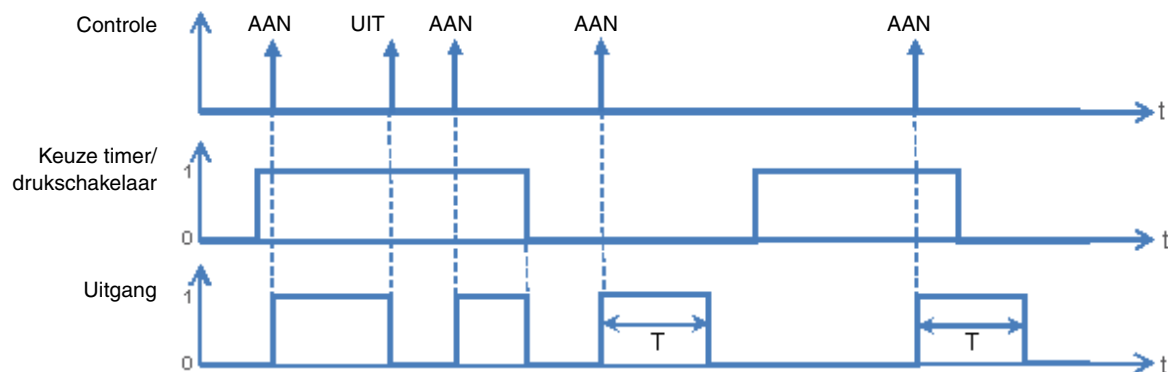

- Communicatieobjecten:
- 5 - Uitgang 1 - Keuze timer/drukschakelaar** (1 bit - 1.001 DPT_Switch)
 - 36 - Uitgang 2 - Keuze timer/drukschakelaar** (1 bit - 1.001 DPT_Switch)
 - 67 - Uitgang 3 - Keuze timer/drukschakelaar** (1 bit - 1.001 DPT_Switch)
 - 98 - Uitgang 4 - Keuze timer/drukschakelaar** (1 bit - 1.001 DPT_Switch)

Instelling	Beschrijving	Waarde
Periodiek	Deze instelling definieert de duur van de timermodus indien deze is geactiveerd.	1 uur: 0 tot 23 uur 0 minuten: 0 tot 59 min 0 seconden: 0 tot 59 s

Opmerking: De kleinst uitvoerbare duur is 1 seconde.

*Opmerking: Deze instelling is alleen zichtbaar als de instelling **Keuze timer/schakelaar voor schakelobject** de volgende waarde heeft: **Actief**.*

* Standaardwaarde

3.7.2.3 Druktoetsschak. met tijdfunctie

De functie Druktoetsschak.met tijdfunctie maakt een uitschakeling van de uitgangen mogelijk na een instelbare tijdsinstelling. De uitgang functioneert als een eenvoudige AAN/UIT uitgang, echter met een beveiligingsduur voor uitschakeling.

Voorbeeld: Zolder, de verlichting kan normaal worden ingeschakeld, maar met een uitschakeltermijn van maximaal 3 uur.

Instelling	Beschrijving	Waarde
Extra schakelobject met tijdsbeperking	De instelling maakt het instellen van de duur van de Druktoetsschak.met tijdfunctie mogelijk: Verborgen. Weergegeven.	Niet actief* Actief

Functioneringsdiagram

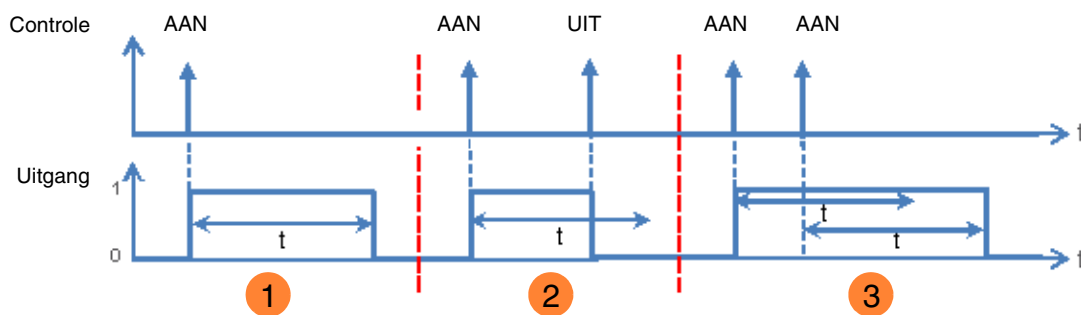

- 1 Verzenden van AAN opdracht: de uitgang schakelt over naar AAN, en vervolgens naar UIT na een ingestelde tijdsduur t.
- 2 Verzenden van een AAN opdracht: de uitgang schakelt over op AAN.
Verzenden van een UIT opdracht voor het einde van de tijdsduur t: de uitgang schaklet over naar UIT.
- 3 Verzenden van een AAN opdracht: de uitgang schakelt over op AAN.
Versturen van een AAN opdracht voor het einde van de tijdsduur t: de uitgang blijft op AAN staan en de tijdsduur t wordt opnieuw gestart.

Communicatieobjecten: **6 - Uitgang 1 - Druktoetsschak. met tijdfunctie** (1 bit - 1.001 DPT_Switch)
37 - Uitgang 2 - Druktoetsschak. met tijdfunctie (1 bit - 1.001 DPT_Switch)
68 - Uitgang 3 - Druktoetsschak. met tijdfunctie (1 bit - 1.001 DPT_Switch)
99 - Uitgang 4 - Druktoetsschak. met tijdfunctie (1 bit - 1.001 DPT_Switch)

Instelling	Beschrijving	Waarde
Periodiek	Deze instelling definieert de tijdsduur van de druktoetsschakelaar indien geactiveerd.	1 uur: 0 tot 23 uur 0 minuten: 0 tot 59 min 0 seconden: 0 tot 59 s

Opmerking: De kleinst uitvoerbare duur is 1 seconde.

*Opmerking: Deze instelling is alleen zichtbaar als de instelling **Extra schakelobject met tijdsbeperking** de volgende waarde heeft: **Actief**.*

* Standaardwaarde

3.7.3 Timer

De functie timer maakt het mogelijk een verlichtingscircuit in en uit te schakelen voor een instelbare tijdsduur. De uitgang kan afgesteld worden op AAN of op UIT afhankelijk van de gekozen timermodus. De Timer kan onderbroken worden voor het einde van de tijdsinstelling. Een uitschakel waarschuwing geeft het einde van de tijdsinstelling aan door inversie van de uitgangstaat gedurende 1 s.

Uitgangen 1-4: Functie selectie	Timer modus	<input checked="" type="radio"/> Waarde % <input type="radio"/> Knipperen
- U1-4: Handbediening	Tijdsduur timer	00:03:00 hh:mm:ss
- U1-4: Status indicatie	Dimwaarde tijdens timer (0-100%), laatste waarde (101)	101
- Uitgang 1	Dimsnelheid voor dimwaarde tijdens timer	00:00:00 hh:mm:ss
Uitgang 1: Functie selectie	Uitschakel waarschuwing	<input type="radio"/> Niet actief <input checked="" type="radio"/> Actief
- U1: Timer	Max tijdsduur waarschuwing	00:00:30 hh:mm:ss
+ Uitgang 2	Timer onderbreking	<input type="radio"/> Nee <input checked="" type="radio"/> Ja
+ Uitgang 3	Timer re-trigger (met 1)	<input type="radio"/> Nee <input checked="" type="radio"/> Ja
+ Uitgang 4	Maximale verlengingsfactor timer (eerste 10s)	Onbegrensd
+ Informatie	Tijdsduur timer veranderbaar door object	<input checked="" type="radio"/> Niet actief <input type="radio"/> Actief

3.7.3.1 Timer modus

Instelling	Beschrijving	Waarde
Timer modus	Bij de activering van de timer en voor een bepaalde duur: Varieert afhankelijk van de ingevoerde dimwaarde. Varieert tussen 2 dimwaarden. (Er zijn extra instellingen beschikbaar voor het configureren van de duuru van het knipperen.)	Waarde %* Knipperen

* Standaardwaarde

Instelling	Beschrijving	Waarde
Tijdsduur timer	Deze instelling definieert de timerduur.	00h00m00s tot 23h59m59s (00h02m00s*)

Opmerking: De kleinst uitvoerbare duur is 1 seconde.

Instelling	Beschrijving	Waarde
Dimwaarde tijdens timer (0-100%), laatste waarde (101)	Tijdens de timerfunctie wordt de waarde van de uitgang als volgt ingesteld Bij de ingevoerde dimwaarde. Bij de dimwaarde die voor utischakeling op de uitgang aanwezig is.	0 ... 100% 101*

Opmerking: Deze instelling is alleen zichtbaar als de instelling **Timer modus** de volgende waarde heeft: **Waarde %**.

Instelling	Beschrijving	Waarde
Dimsnelheid voor dimwaarde tijdens timer	Deze instelling definieert de duur voor het bereiken van de dimwaarde bij het activeren van de timer.	00h00m00s tot 23h59m59s (00h00m00s*)

Opmerking: Deze instelling is alleen zichtbaar als de instelling **Timer modus** de volgende waarde heeft: **Waarde %**.

Functioneringsprincipe knipperen:

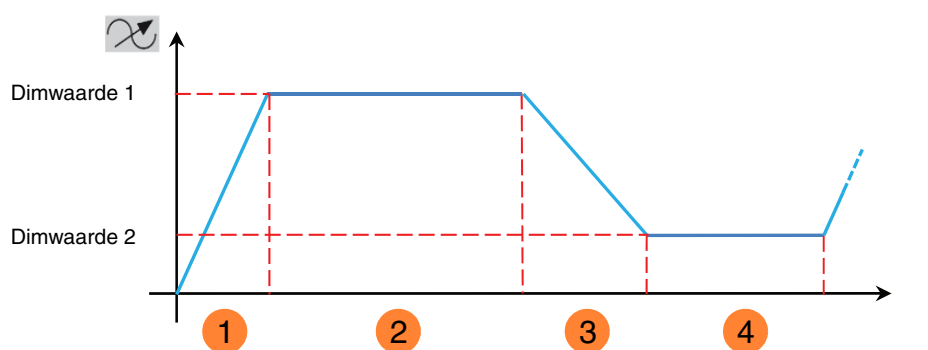

- ① Snelheid waarmee dimmen wordt bereikt 1
- ② Duru dimmen 1
- ③ Snelheid waarmee dimmen wordt bereikt 2
- ④ Duru dimmen 2

* Standaardwaarde

Instelling	Beschrijving	Waarde
Dimwaarde 1 tijdens knippen (0-100%) laatste waarde (101)	De dimwaarde 1 voor het knippen komt overeen met Bij de ingevoerde dimwaarde. Bij de dimwaarde die voor uitschakeling op de uitgang aanwezig is.	0 ... 100% 101*

Opmerking: Deze instelling is alleen zichtbaar als de instelling **Timer modus** de volgende waarde heeft: **Knippen**.

Instelling	Beschrijving	Waarde
Tijdsduur dimwaarde 1 tijdens knippen (s)	De dimwaarde 1 wordt toegepast tijdens het knippen voor een ingestelde duur.	5 seconden: 5 tot 240 s

Opmerking: Deze instelling is alleen zichtbaar als de instelling **Timer modus** de volgende waarde heeft: **Knippen**.

Instelling	Beschrijving	Waarde
Dim snelheid voor dimwaarde * tijdens knippen	Deze instelling definieert de duur voor het bereik van de dimwaarde 1 voor knippen.	0 seconden: 0 tot 240 s

Opmerking: Deze instelling is alleen zichtbaar als de instelling **Timer modus** de volgende waarde heeft: **Knippen**.

Instelling	Beschrijving	Waarde
Dimwaarde 2 tijdens knippen (0-100%) laatste waarde (101)	De dimwaarde 2 voor het knippen komt overeen met Bij de ingevoerde dimwaarde. Bij de dimwaarde die voor uitschakeling op de uitgang aanwezig is.	0 ... 100% 101*

Opmerking: Deze instelling is alleen zichtbaar als de instelling **Timer modus** de volgende waarde heeft: **Knippen**.

Opmerking: Als de dimwaarde 1 en de dimwaarde 2 ingesteld zijn op waarde 101, is geen knippen zichtbaar.

Instelling	Beschrijving	Waarde
Tijdsduur dimwaarde 2 tijdens knippen (s)	De dimwaarde 2 wordt toegepast tijdens het knippen voor een ingestelde duur.	5 seconden: 5 tot 240 s

Opmerking: Deze instelling is alleen zichtbaar als de instelling **Timer modus** de volgende waarde heeft: **Knippen**.

Instelling	Beschrijving	Waarde
Dim snelheid voor dimwaarde 2 tijdens knippen	Deze instelling definieert de duur voor het bereik van de dimwaarde 2 voor knippen.	0 seconden: 0 tot 240 s

Opmerking: Deze instelling is alleen zichtbaar als de instelling **Timer modus** de volgende waarde heeft: **Knippen**.

* Standaardwaarde

Instelling	Beschrijving	Waarde
Status indicatie AAN/ UIT tijdens knippen	Tijdens het knippen van de uitgang, draagt object Status indicatie AAN/UIT het volgende over: De waarde, 1 = AAN. De waarde, 0 = UIT. Alternatief een waarde die afhankelijk is van de huidige dimwaarde. Dimwaarde = 0, Status indicatie = 0 Dimwaarde > 0, Status indicatie = 1	AAN* UIT AAN/UIT

Opmerking: Deze instelling is alleen zichtbaar als de instelling **Timer modus** de volgende waarde heeft: **Knippen**.

3.7.3.2 Uitschakel voorwaarschuwing

Instelling	Beschrijving	Waarde
Uitschakel voorwaarschuwing	Voor het vervallen van de tijdsduur van de timer: Er is geen waarschuwing. Er is een waarschuwing door het halveren van het dimniveau van de uitgang gedurende 1 sec. De duur van deze waarschuwing kan worden ingesteld.	Niet actief Actief*

Instelling	Beschrijving	Waarde
Periodiek	Deze instelling definieert de duur van de uitschakel voorwaarschuwing.	00h00m00s tot 23h59m59s (00h00m30s*)

Opmerking: De kleinst uitvoerbare duur is 1 seconde.

Opmerking: Deze instelling is alleen zichtbaar als de instelling **Uitschakel voorwaarschuwing** de volgende waarde heeft: **Actief**.

Opmerking: Indien de duur van de Uitschakel voorwaarschuwing groter is dan de duur van de timer, wordt de uitschakel voorwaarschuwing niet uitgevoerd.

* Standaardwaarde

3.7.3.3 Configuratie

Instelling	Beschrijving	Waarde
Timer onderbreking	Bij ontvangst van de waarde 0 op het object Timer , is de duur van de timer: Onderbroken. Niet onderbroken.	Ja* Nee

Instelling	Beschrijving	Waarde
Timer re-trigger (met 1)	De instelling Maximale verlengingsfactor timer (eerste 10s) is: Verborgen. Weergegeven.	Nee Ja*

Instelling	Beschrijving	Waarde
Maximale verlengingsfactor timer (eerste 10s)	Als gedurende de eerste tien seconden van de duur van de timer meerdere opdrachten met de waarde 1 ontvangen worden door het object Timer , wordt deze duur: Vermenigvuldigd met een onbeperkt aantal keren. Maximaal vermenigvuldigd 1x. Maximaal vermenigvuldigd 2x. Maximaal vermenigvuldigd 3x. Maximaal vermenigvuldigd 4x. Maximaal vermenigvuldigd 5x.	Onbegrensd* 1 Factor verlenging timer 2 Factor verlenging timer 3 Factor verlenging timer 4 Factor verlenging timer 5 Factor verlenging timer

Instelling	Beschrijving	Waarde
Tijdsduur timer veranderbaar door object	Het object Tijdsduur timer is: Verborgen. Weergegeven, de duur van de timer kan door de bus worden gewijzigd.	Niet actief* Actief

Communicatieobjecten:

- [10 - Uitgang 1 - Tijdsduur timer](#) (3 byte - 10.001 DPT_TimeOfDay)
- [41 - Uitgang 2 - Tijdsduur timer](#) (3 byte - 10.001 DPT_TimeOfDay)
- [72 - Uitgang 3 - Tijdsduur timer](#) (3 byte - 10.001 DPT_TimeOfDay)
- [103 - Uitgang 4 - Tijdsduur timer](#) (3 byte - 10.001 DPT_TimeOfDay)

* Standaardwaarde

3.7.4 Scene

Uitgangen 1-4: Functie selectie	Aantal gebruikte scènes	8
- U1-4: Handbediening	Scene opslaan met lange toetsdruk	<input type="radio"/> Niet actief <input checked="" type="radio"/> Actief
- U1-4: Status indicatie	Bevestiging scene geheugen (Status uitg. geïnverteerd gedur. 3s)	<input checked="" type="radio"/> Niet actief <input type="radio"/> Actief
- Uitgang 1	Uitgang status voor scene 1	Niet actief
Uitgang 1: Functie selectie	Uitgang status voor scene 2	Niet actief
- U1: Scènes	Uitgang status voor scene 3	Niet actief
+ Uitgang 2	Uitgang status voor scene 4	Niet actief
+ Uitgang 3	Uitgang status voor scene 5	Niet actief
+ Uitgang 4	Uitgang status voor scene 6	Niet actief
+ Informatie	Uitgang status voor scene 7	Niet actief
	Uitgang status voor scene 8	Niet actief
	Dimwaarde 1 tijdens knipperen (0-100%) laatste waarde (101)	100
	Tijdsduur dimwaarde 1 tijdens knipperen (s)	5
	Dimsnelheid voor dimwaarde 1 tijdens knipperen	0
	Dimwaarde 2 tijdens knipperen (0-100%) laatste waarde (101)	101
	Tijdsduur dimwaarde 2 tijdens knipperen (s)	5
	Dimsnelheid voor dimwaarde 2 tijdens knipperen	0
	Status indicatie AAN/UIT tijdens knipperen	AAN

Functioneringsprincipe van de scenes:

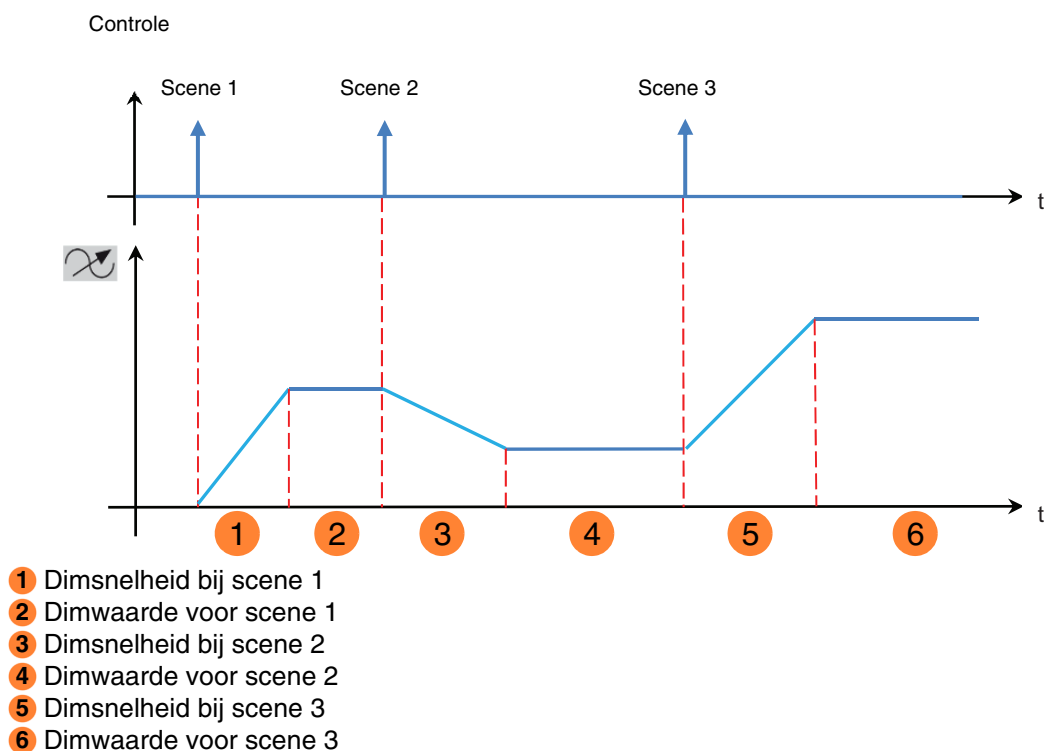

Instelling	Beschrijving	Waarde
Aantal gebruikte scenes	Deze instelling definieert het aantal gebruikte scenes.	8* - 16 - 24 - 32 - 48 - 64

Opmerking: Als het scene nummer dat ontvangen wordt op het object scene groter is dan het maximale aantal scene, blijft de status van de uitgang onveranderd.

Instelling	Beschrijving	Waarde
Scene opslaan met zeer lange toetsdruk	Deze instelling maakt het aanleren en opslaan van een scene mogelijk door lang (> 5 seconden) op de betreffende drukknop te drukken.	Niet actief Actief*

Aanleren en opslaan van scenes

Deze procedure maakt het mogelijk een scene te wijzigen en op te slaan. Bijvoorbeeld door lokaal te drukken op de druktoetsen in de ruimte of voor het verzenden van een waarde afkomstig van een visualisatie interface.

* Standaardwaarde

Voor het lanceren of opslaan van de scènes moeten de volgende waarde doorgegeven worden:

Scene nummer	Lancering van een scene (Waarde van het object: 1 byte)	Opslaan van de scene (Waarde van het object: 1 byte)
1 - 64	= Scene nummer - 1	= Scene nummer + 128
Voorbeeld		
1	0	128
2	1	129
3	2	130
...	...	
64	63	191

Opslaan van een scene met behulp van de drukknop in de ruimte.

- De scene activeren door kort te drukken op de schakelaar die de scene inschakelt.
- Breng de uitgangen (verlichting, rolluiken, ...) in de gewenste toestand met behulp van de gewone lokale bediening (drukknop, afstandsbediening...).
- Opslaan van de status van de uitgangen door langer dan 5 s te drukken op de schakelaar die de scene inschakelt. Het opslaan wordt weergegeven doot het kort activeren van de uitgangen.

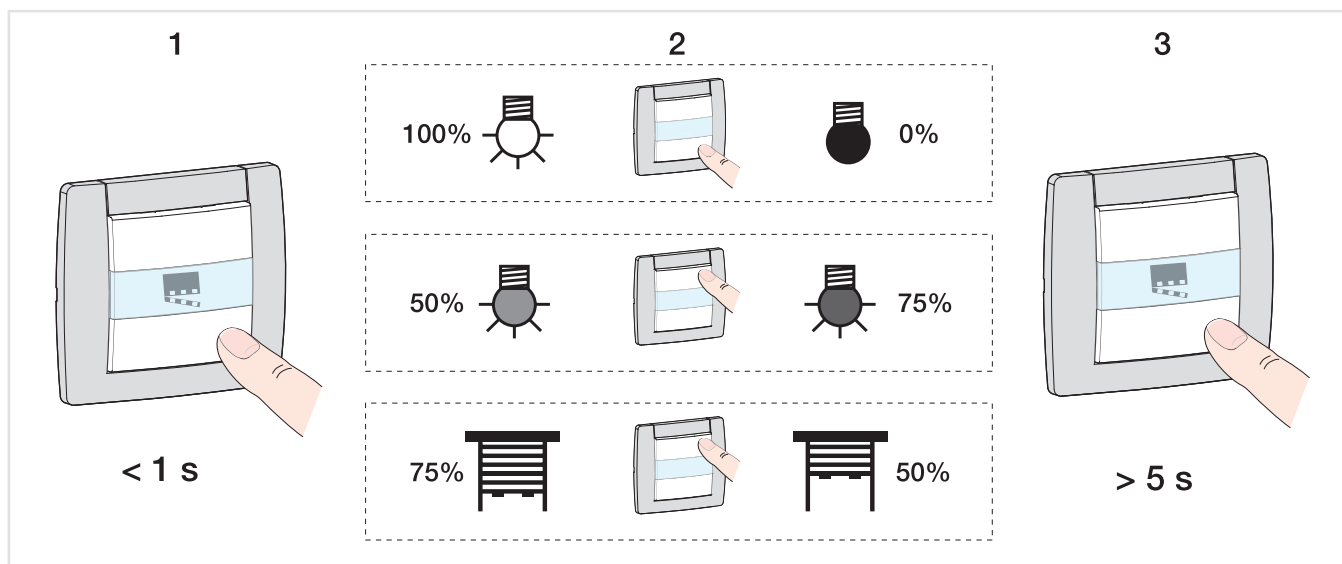

Instelling	Beschrijving	Waarde
Bevestiging scene geheugen	Het opslaan van de scene: Is niet voldaan. Is voldaan via omkering gedurende 3 s van de status van de uitgang.	Niet actief* Actief

* Standaardwaarde

Instelling	Beschrijving	Waarde
Uitgang status voor scene X	Bij activering van de scene X,; Onveranderd. Overgeschakeld op Aan. Overgeschakeld op Uit. Schakelen conform knipperen. (Er zijn extra instellingen beschikbaar voor het configureren van de duru van het knipperen.) Varieert afhankelijk van de ingevoerde dimwaarde.	Niet actief* AAN UIT Knipperen Waarde %

X = 1 tot 64

Opmerking: Elke uitgang heeft maximaal 64 scenes afhankelijk van de instelling **Aantal gebruikte scenes**.

Instelling	Beschrijving	Waarde
Dimwaarde voor scene X (0-100%)	Deze instelling definieert de dimwaarde die wordt toegepast aan de uitgang als scene X is geselecteerd.	0 ... 100*

X = 1 tot 64

Opmerking: Deze instelling is alleen zichtbaar als instelling **status uitgang voor scene X** de volgende waarde heeft: **Waarde %**.

Instelling	Beschrijving	Waarde
Dimsnelheid bij scene X	Deze instelling definieert de duur voor het bereiken van de dimwaarde als scene X is geselecteerd.	00h00m00s tot 23h59m59s (00h00m00s*)

X = 1 tot 64

Opmerking: De kleinst uitvoerbare duur is 1 seconde.

Opmerking: Deze instelling is alleen zichtbaar als instelling **status uitgang voor scene X** de volgende waarde heeft: **Waarde %**.

* Standaardwaarde

Functioneringsprincipe knipperen:

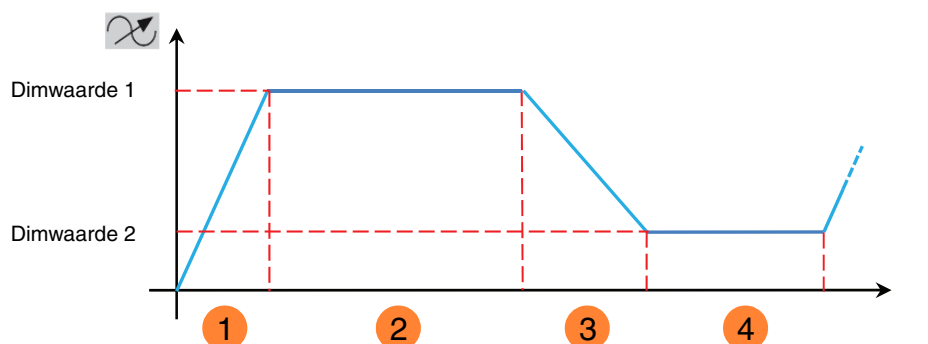

- 1 Snelheid waarmee dimmen wordt bereikt 1
- 2 Duru dimmen 1
- 3 Snelheid waarmee dimmen wordt bereikt 2
- 4 Duru dimmen 2

Instelling	Beschrijving	Waarde
Dimwaarde 1 tijdens knipperen (0-100%) laatste waarde (101)	De dimwaarde 1 voro het knipperen komt overeen met Bij de ingevoerde dimwaarde. Bij de dimwaarde die voor utischakeling op de uitgang aanwezig is.	0 ... 100% 101*

Opmerking: Deze instelling is geldig voor alle scenes van de betreffende uitgang met de waarde: **Knipperen**.

Instelling	Beschrijving	Waarde
Tijdsduur dimwaarde 1 tijdens knipperen (s)	De dimwaarde 1 wordt toegepast tijdens het knipperen voor een ingestelde duur.	5 seconden: 5 tot 240 s

Opmerking: Deze instelling is geldig voor alle scenes van de betreffende uitgang met de waarde: **Knipperen**.

Instelling	Beschrijving	Waarde
Dimsnelheid voor dimwaarde 1 tijdens knipperen (s)	Deze instelling definieert de duur voor het bereik van de dimwaarde 1 voor knipperen.	0 seconden: 0 tot 240 s

Opmerking: Deze instelling is geldig voor alle scenes van de betreffende uitgang met de waarde: **Knipperen**.

Instelling	Beschrijving	Waarde
Dimwaarde 2 tijdens knipperen (0-100%) laatste waarde (101)	De dimwaarde 2 voro het knipperen komt overeen met Bij de ingevoerde dimwaarde. Bij de dimwaarde die voor utischakeling op de uitgang aanwezig is.	0 ... 100% 101*

Opmerking: Deze instelling is geldig voor alle scenes van de betreffende uitgang met de waarde: **Knipperen**.

* Standaardwaarde

Instelling	Beschrijving	Waarde
Tijdsduur dimwaarde 2 tijdens knippen (s)	De dimwaarde 2 wordt toegepast tijdens het knippen voor een ingestelde duur.	5 seconden: 5 tot 240 s

*Opmerking: Deze instelling is geldig voor alle scenes van de betreffende uitgang met de waarde: **Knippen**.*

Instelling	Beschrijving	Waarde
Dimsnelheid voor dimwaarde 2 tijdens knippen (s)	Deze instelling definieert de duur voor het bereik van de dimwaarde 2 voor knippen.	0 seconden: 0 tot 240 s

*Opmerking: Deze instelling is geldig voor alle scenes van de betreffende uitgang met de waarde: **Knippen**.*

Instelling	Beschrijving	Waarde
Status indicatie AAN/UIT tijdens knippen	Tijdens het knippen van de uitgang, draagt object Status indicatie AAN/UIT het volgende over: De waarde, 1 = AAN. De waarde, 0 = UIT. Alternatief een waarde die afhankelijk is van de huidige dimwaarde. Dimwaarde = 0, Status indicatie = 0 Dimwaarde > 0, Status indicatie = 1	AAN* UIT AAN/UIT

*Opmerking: Deze instelling is geldig voor alle scenes van de betreffende uitgang met de waarde: **Knippen**.*

* Standaardwaarde

3.7.5 Preset

Uitgangen 1-4: Functie selectie	Object autorisatie preset	<input type="radio"/> Niet actief <input checked="" type="radio"/> Actief
- U1-4: Handbediening	Startwaarde object autorisatie preset 1	Waarde voor initialisatie
- U1-4: Status indicatie	Startwaarde object autorisatie preset 2	Waarde voor initialisatie
- Uitgang 1	Polariteit object autorisatie preset 1	<input checked="" type="radio"/> 0 = Geblokkeerd, 1 = Geautoriseerd <input type="radio"/> 0 = Geautoriseerd, 1 = Geblokkeerd
Uitgang 1: Functie selectie	Polariteit object autorisatie preset 2	<input checked="" type="radio"/> 0 = Geblokkeerd, 1 = Geautoriseerd <input type="radio"/> 0 = Geautoriseerd, 1 = Geblokkeerd
- U1: Preset		
+ Uitgang 2	Status bij object preset 1 = 0	Scene nummer
+ Uitgang 3	Scene bij preset 1 = 0	1
+ Uitgang 4	Status bij object preset 1 = 1	Knipperen
+ Informatie	Dimwaarde 1 tijdens knipperen (0-100%) laatste waarde (101)	100
	Tijdsduur dimwaarde 1 tijdens knipperen (s)	5
	Dimsnelheid voor dimwaarde 1 tijdens knipperen	0
	Dimwaarde 2 tijdens knipperen (0-100%) laatste waarde (101)	100
	Tijdsduur dimwaarde 2 tijdens knipperen (s)	5
	Dimsnelheid voor dimwaarde 2 tijdens knipperen	0
	Status indicatie AAN/UIT tijdens knipperen	AAN
	Status bij object preset 2 = 0	Positie behouden
	Status bij object preset 2 = 1	Positie behouden

De functie Preset maakt het mogelijk een geheel van uitgangen in een bepaalde instelbare staat te brengen. Preset wordt geactiveerd via object(en) in 1 bit formaat.

Principe van de Preset autorisatie:

De instellingen zijn de volgende:

- Polariteit object autorisatie preset 1: 0 = Geblokkeerd, 1 = Geautoriseerd.
- Polariteit object autorisatie preset 2: 0 = Geblokkeerd, 1 = Geautoriseerd.
- Status bij object preset 1 = 0: AAN.
- Status bij object preset 1 = 1: UIT.
- Status bij object preset 2 = 0: Scene 1.
- Status bij object preset 2 = 1: Scene 2.

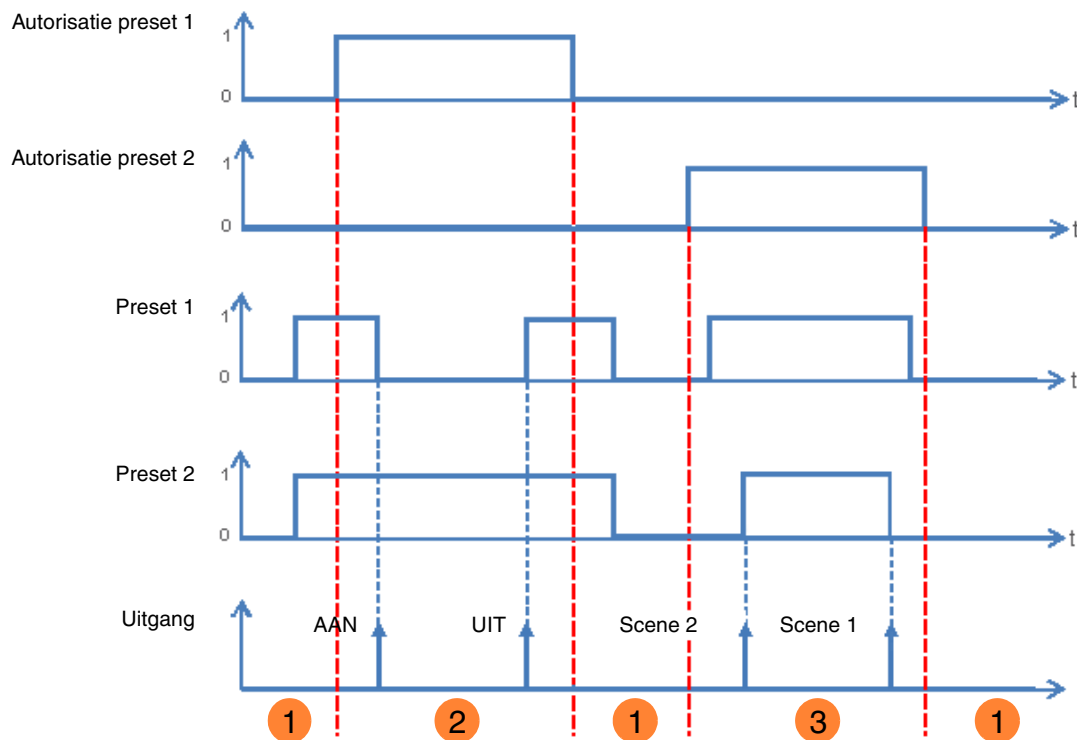

- ❶ De preset ingangen hebben geen invloed op de uitgangen.
- ❷ De opdracht Preset 1 is uitgevoerd.
- ❸ De opdracht Preset 2 is uitgevoerd.

Opmerking: De opdrachten Preset worden niet onmiddellijk na de autorisatie uitgevoerd, maar pas bij de statusverandering van Preset.

Instelling	Beschrijving	Waarde
Object autorisatie preset	Het object Autorisatie preset 1 en de geassocieerde instellingen zijn: Verborgen. Weergegeven. Het object maakte het mogelijk de functie Preset 1 van het apparaat via de bus KNX te activeren of deactiveren.	Niet actief* Actief

*Opmerking: Het aantal preset objecten dat beschikbaar is, hangt af van de **Preset** instelling. Dit zijn er maximaal twee.*

- Communicatieobjecten:
- 14 - **Uitgang 1 - Autorisatie preset 1** (1 bit - 1.003 DPT_Enable)
 - 45 - **Uitgang 2 - Autorisatie preset 1** (1 bit - 1.003 DPT_Enable)
 - 76 - **Uitgang 3 - Autorisatie preset 1** (1 bit - 1.003 DPT_Enable)
 - 107 - **Uitgang 4 - Autorisatie preset 1** (1 bit - 1.003 DPT_Enable)

* Standaardwaarde

Communicatieobjecten: **15 - Uitgang 1 - Autorisatie preset 2** (1 bit - 1.003 DPT_Enable)
46 - Uitgang 2 - Autorisatie preset 2 (1 bit - 1.003 DPT_Enable)
77 - Uitgang 3 - Autorisatie preset 2 (1 bit - 1.003 DPT_Enable)
108 - Uitgang 4 - Autorisatie preset 2 (1 bit - 1.003 DPT_Enable)

Opmerking: De instellingen en de objecten zijn identiek voor Preset 2 ; Alleen de termen zijn aangepast.

Instelling	Beschrijving	Waarde
Startwaarde object autorisatie preset 1	Bij de initialisatie van het apparaat na downloaden of retour van de busspanning, wordt de waarde van het object Autorisatie preset 1 : Op 0 gezet. Op 1 gezet. Op de waarde van de logische ingang voor initialisatie gezet.	0 1 Waarde voor initialisatie*

Opmerking: Deze instelling is alleen zichtbaar als de instelling **Object autorisatie preset** de volgende waarde heeft: **Actief**.

Instelling	Beschrijving	Waarde
Polariteit object autorisatie preset 1	Bij ontvangst van de waarde op het object Autorisatie preset 1 , wordt de Preset 1 geblokkeerd: Heeft het blokkeren waarde 1. Heeft het blokkeren waarde 0.	0 = Geblokkeerd, 1 = Geautoriseerd* 0 = Geautoriseerd, 1 = Geblokkeerd

Opmerking: Deze instelling is alleen zichtbaar als de instelling **Object autorisatie preset** de volgende waarde heeft: **Actief**.

Instelling	Beschrijving	Waarde
Status bij object preset 1 = 0	Bij ontvangst van de waarde 0 op het object Preset 1 : Onveranderd. Wordt omgekeerd. Overgeschakeld op Aan. Overgeschakeld op Uit. Varieert afhankelijk van de ingevoerde dimwaarde. Schakelt de uitgang over volgens de waarde van de scene. Schakelt de uitgang over op knippermodus. Schakelt de uitgang over in de actieve status voor ontvangst van de waarde 1 op het object Preset 1 .	Positie behouden* Omkering AAN UIT Waarde % Scene nummer Knipperen Status voor preset 1 = 1

* Standaardwaarde

Instelling	Beschrijving	Waarde
Dimwaarde bij object preset 1 = 0 (0-100%)	Deze instelling definieert de dimwaarde die wordt toegepast aan de betreffende uitgang als het object Preset 1 de waarde 0 ontvangt.	0 ... 100*

*Opmerking: Deze instelling is alleen zichtbaar als de instelling **status als object Preset 1=0** de volgende waarde heeft: **Waarde** %.*

Instelling	Beschrijving	Waarde
Dimsnelheid voor dimwaarde bij preset 1 = 0	Deze instelling definieert de duur voor het bereiken van de dimwaarde aan de betreffende uitgang als het object Preset 1 de waarde 0 ontvangt.	1 uur: 0 tot 23 uur 0 minuten: 0 tot 59 min 0 seconden: 0 tot 59 s

*Opmerking: Deze instelling is alleen zichtbaar als de instelling **status als object Preset 1=0** de volgende waarde heeft: **Waarde** %.*

Instelling	Beschrijving	Waarde
Scene bij preset 1 = 0	Deze instelling definieert de waarde van de scene als: Het object Preset 1 heeft de waarde 0. De instelling Status bij object preset 1 = 0 heeft de scene waarde.	Scene 1 ... 64 Standaardwaarde: 1

*Opmerking: Deze instelling is alleen zichtbaar als de instelling **status als object Preset 1=0** de volgende waarde heeft: **Scene nummer**.*

Instelling	Beschrijving	Waarde
Status bij object preset 1 = 1	Bij ontvangst van de waarde 1 op het object Preset 1 : Onveranderd. Wordt omgekeerd. Overgeschakeld op Aan. Overgeschakeld op Uit. Varieert afhankelijk van de ingevoerde dimwaarde. Schakelt de uitgang over volgens de waarde van de scene. Schakelt de uitgang over op knippermodus. Schakelt de uitgang over in de actieve status voor ontvangst van de waarde 1 op het object Preset 1 .	Positie behouden* Omkering AAN UIT Waarde % Scene nummer Knipperen Status voor preset 1 = 0

Instelling	Beschrijving	Waarde
Dimwaarde bij object preset 1 = 1 (0-100%)	Deze instelling definieert de dimwaarde die wordt toegepast aan de betreffende uitgang als het object Preset 1 de waarde 1 ontvangt.	0 ... 100*

*Opmerking: Deze instelling is alleen zichtbaar als de instelling **status als object Preset 1=1** de volgende waarde heeft: **Waarde** %.*

* Standaardwaarde

Instelling	Beschrijving	Waarde
Dim snelheid voor dimwaarde bij preset 1 = 1	Deze instelling definieert de duur voor het bereiken van de dimwaarde aan de betreffende uitgang als het object Preset 1 de waarde 1 ontvangt.	00h00m00s tot 23h59m59s (00h00m00s*)

Opmerking: Deze instelling is alleen zichtbaar als de instelling **status als object Preset 1=1** de volgende waarde heeft: **Waarde %**.

Instelling	Beschrijving	Waarde
Scene nummer bij preset 1 = 1	Deze instelling definieert de waarde van de scene als: Het object Preset 1 heeft de waarde 1. De instelling Status bij object preset 1 = 1 heeft de scene waarde.	Scene 1 ... 64 Standaardwaarde: Scene 1

Opmerking: Deze instelling is alleen zichtbaar als de instelling **status als object Preset 1=1** de volgende waarde heeft: **Scene nummer**.

Als de instellingen **Status als object preset 1= 0**, **Status als object Preset 1= 1**, **Status als object 2= 0** en **Status als object 2= 1** de waarde **Knipperen** hebben, configureren de knipperinstelling zich als volgt.

Functioneringsprincipe knipperen:

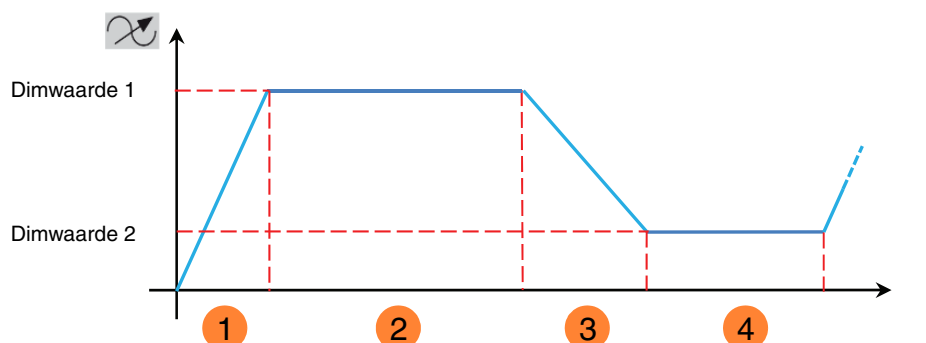

- 1 Snelheid waarmee dimmen wordt bereikt 1
- 2 Duru dimmen 1
- 3 Snelheid waarmee dimmen wordt bereikt 2
- 4 Duru dimmen 2

Instelling	Beschrijving	Waarde
Dimwaarde 1 tijdens knipperen (0-100%) laatste waarde (101)	De dimwaarde 1 voor het knipperen komt overeen met Bij de ingevoerde dimwaarde. Bij de dimwaarde die voor utischakeling op de uitgang aanwezig is.	0 ... 100% 101*

Opmerking: Deze instelling is alleen zichtbaar als de instelling **Status bij object preset 1 = 0** of **Status bij object preset 1 = 1** de volgende waarde heeft: **Knipperen**.

* Standaardwaarde

Instelling	Beschrijving	Waarde
Tijdsduur dimwaarde 1 tijdens knippen (s)	De dimwaarde 1 wordt toegepast tijdens het knippen voor een ingestelde duur.	5 seconden: 5 tot 240 s

Opmerking: Deze instelling is alleen zichtbaar als de instelling **Timer modus** de volgende waarde heeft: **Knippen**.

Instelling	Beschrijving	Waarde
Dim snelheid voor dimwaarde 1 tijdens knippen (s)	Deze instelling definieert de duur voor het bereik van de dimwaarde 1 voor knippen.	0 seconden: 0 tot 240 s

Deze instelling is alleen zichtbaar als de instelling **Status bij object preset 1 = 0** of **Status bij object preset 1 = 1** de volgende waarde heeft: **Knippen**.

Instelling	Beschrijving	Waarde
Dimwaarde 2 tijdens knippen (0-100%) laatste waarde (101)	De dimwaarde 2 voor het knippen komt overeen met Bij de ingevoerde dimwaarde. Bij de dimwaarde die voor uitschakeling op de uitgang aanwezig is.	0 ... 100% 101*

Opmerking: Deze instelling is alleen zichtbaar als de instelling **Status bij object preset 1 = 0** of **Status bij object preset 1 = 1** de volgende waarde heeft: **Knippen**.

Instelling	Beschrijving	Waarde
Tijdsduur dimwaarde 2 tijdens knippen (s)	De dimwaarde 2 wordt toegepast tijdens het knippen voor een ingestelde duur.	5 seconden: 5 tot 240 s

Opmerking: Deze instelling is alleen zichtbaar als de instelling **Status bij object preset 1 = 0** of **Status bij object preset 1 = 1** de volgende waarde heeft: **Knippen**.

Instelling	Beschrijving	Waarde
Dim snelheid voor dimwaarde 2 tijdens knippen (s)	Deze instelling definieert de duur voor het bereik van de dimwaarde 2 voor knippen.	0 seconden: 0 tot 240 s

Deze instelling is alleen zichtbaar als de instelling **Status bij object preset 1 = 0** of **Status bij object preset 1 = 1** de volgende waarde heeft: **Knippen**.

Instelling	Beschrijving	Waarde
Status indicatie AAN/UIT tijdens knippen	Tijdens het knippen van de uitgang, draagt object Status indicatie AAN/UIT het volgende over: De waarde, 1 = AAN. De waarde, 0 = UIT. Alternatief een waarde die afhankelijk is van de huidige dimwaarde. Dimwaarde = 0, Status indicatie = 0 Dimwaarde > 0, Status indicatie = 1	AAN* UIT AAN/UIT

Opmerking: Deze instelling is alleen zichtbaar als de instelling **Status bij object preset 1 = 0** of **Status bij object preset 1 = 1** de volgende waarde heeft: **Knippen**.

* Standaardwaarde

3.7.6 Blokkeren

Uitgangen 1-4: Functie selectie	Soort blokkering	<input checked="" type="radio"/> Blokkeren uitgang <input type="radio"/> Objecten blokkeren
- U1-4: Handbediening	Tijdsduur blokkeren	<input type="radio"/> Tijdbegrenzing <input checked="" type="radio"/> Permanent
- U1-4: Status indicatie		
- Uitgang 1	Polariteit van object blokkeren 1	<input checked="" type="radio"/> 0 = Blokkeren uitgeschakeld, 1 = Blokk. ingeschak. <input type="radio"/> 0 = Blokkeren ingeschakeld, 1 = Blok. Uitgeschak.
Uitgang 1: Functie selectie	Polariteit van object blokkeren 2	<input checked="" type="radio"/> 0 = Blokkeren uitgeschakeld, 1 = Blokk. ingeschak. <input type="radio"/> 0 = Blokkeren ingeschakeld, 1 = Blok. Uitgeschak.
- U1: Blokkeren		
+ Uitgang 2	Prioriteit tussen blokkeren1 en 2	Blokkeren 1 > Blokkeren 2
+ Uitgang 3	Status tijdens blokkeren 1	Positie behouden
+ Uitgang 4	Status tijdens blokkeren 2	Positie behouden
+ Informatie	Status na blokkeren 1	Positie behouden
	Status na blokkeren 2	Positie behouden
	Object status indicatie blokkeren	<input type="radio"/> Niet actief <input checked="" type="radio"/> Actief
	Polariteit	<input checked="" type="radio"/> 0 = Blokkeren uitgeschakeld, 1 = Blokk. ingeschak. <input type="radio"/> 0 = Blokkeren ingeschakeld, 1 = Blok. Uitgeschak.
	Zenden	Bij statusverandering en cyclisch
	Periodiek	00:10:00 hh:mm:ss

De functie Blokkeren maakt het mogelijk een uitgang tot vergrendelen in een bepaalde status.

Prioriteit: Handbediening > Prioriteit > **Blokkeren** > Basisfunctie.

Blokkeren verbiedt alle acties tot een opdracht einde Blokkeren wordt verzonden.

De tijdsduur blokkeren kan worden ingesteld.

Instelling	Beschrijving	Waarde
Soort blokkering	De functie Blokkeren: Directe controle van het uitgangschakelcontact. Zolang de functie Blokkeren is geactiveerd, kan het Uitgangschakelcontact alleen bediend worden door functies met een hogere prioriteit. Wordt gebruikt als Autorisatie object. Zolang de functie Blokkeren is geactiveerd, kan het Uitgangschakelcontact alleen bediend worden door specifiek gedefinieerde objecten.	Blokkeren uitgang* Objecten blokkeren

* Standaardwaarde

Instelling	Beschrijving	Waarde
Tijdsduur blokkeren	De duur van de functie Blokkeren Is niet beperkt in de tijd, blokkeren is actief tot ontvangst van de opdracht einde blokkeren op het object Blokkeren 1 . Is actief voor bepaalde duur, aan het einde van de tijdsinstelling is bediening van de uitgang opnieuw toegestaan.	Permanent* Tijdbegrenzing

Instelling	Beschrijving	Waarde
Periodiek	Deze instelling definieert de activeringsduur van de functie Blokkeren.	00h00m00s tot 23h59m59s (00h15m00s*)

Opmerking: De kleinst uitvoerbare duur is 1 seconde.

*Opmerking: Deze instelling is alleen zichtbaar als de instelling **Tijdsduur blokkeren** de volgende waarde heeft: **Tijdbegrenzing**.*

Instelling	Beschrijving	Waarde
Polariteit van object blokkeren 1	Bij ontvangst van een waarde voor het object Blokkeren 1 : Heeft het blokkeren waarde 1. Wordt het blokkeren gedeactiveerd met waarde 0. Heeft het blokkeren waarde 0. Wordt het blokkeren gedeactiveerd met waarde 1.	0 = Blokkeren niet actief, 1 = Blokkeren actief* 0 = Blokkeren actief, 1 = Blokkeren niet actief

Opmerking: De instellingen en de objecten zijn identiek voor Blokkeren 2 ; Alleen de termen zijn aangepast.

Instelling	Beschrijving	Waarde
Prioriteit tussen blokkeren1 en 2	De prioriteit tussen blokkeren 1 en 2 wordt als volgt gedefinieerd: Blokkeren 1 prioritair boven blokkeren 2. Blokkeren 2 prioritair boven blokkeren 1. Blokkeren 1 en blokkeren 2 hebben dezelfde prioriteit.	Blokkeren 1 > Blokkeren 2* Blokkeren 1 < Blokkeren 2 Blokkeren 1 = Blokkeren 2

*Opmerking: Deze instelling is alleen zichtbaar als instelling **Blokkeren** de volgende waarde heeft: **Actief met 2 blokkerenobject**.*

*Opmerking: De prioriteit van de functie Blokkeren werkt op dezelfde manier ongeacht het type blokkeren **blokkeren uitgang of blokkeren per object**.*

* Standaardwaarde

Het functioneringsprincipe van prioriteiten:

Als Blokkeren 1 > blokkeren 2

Functie Blokkeren actief	Opdracht activering blokkeren 1	Opdracht activering blokkeren 2
Geen	Blokkeren 1 is actief	Blokkeren 2 is actief
Blokkeren 1	Blokkeren 1 blijft geactiveerd	Ondanks de opdracht tot activering blokkeren 2, blijft blokkeren 1 geactiveerd
Blokkeren 2	Blokkeren 1 is actief	Blokkeren 2 blijft geactiveerd

Als Blokkeren 1 = blokkeren 2

Functie Blokkeren actief	Opdracht activering blokkeren 1	Opdracht activering blokkeren 2
Geen	Blokkeren 1 is actief	Blokkeren 2 is actief
Blokkeren 1	Blokkeren 1 blijft geactiveerd	Blokkeren 2 is actief
Blokkeren 2	Blokkeren 1 is actief	Blokkeren 2 blijft geactiveerd

Als Blokkeren 1 < blokkeren 2

Functie Blokkeren actief	Opdracht activering blokkeren 1	Opdracht activering blokkeren 2
Geen	Blokkeren 1 is actief	Blokkeren 2 is actief
Blokkeren 1	Blokkeren 1 blijft geactiveerd	Blokkeren 2 is actief
Blokkeren 2	Ondanks de opdracht tot activering blokkeren 1, blijft blokkeren 2 geactiveerd	Blokkeren 2 blijft geactiveerd

Instelling	Beschrijving	Waarde
Status tijdens blokkeren 1	Als instelling Soort blokkering de waarde Blokkeren uitgang heeft: Onveranderd. Schakelen in de omkeringstatus. Overgeschakeld op Aan. Overgeschakeld op Uit. Varieert afhankelijk van de ingevoerde dimwaarde.	Positie behouden* Omkering AAN UIT Waarde %

Opmerking voor omkering: Als de dimwaarde hoger of gelijk is aan 1%, gaat de waarde over naar 0%. Als de dimwaarde lager is dan 1%, gaat de waarde over naar 100%.

Opmerking: De instellingen en de objecten zijn identiek voor Blokkeren 2 ; Alleen de termen zijn aangepast.

Blokkeren 1 geautoriseerd object:

De instellingen hieronder maken het mogelijk de objecten te kiezen waarmee de uitgang kan worden bediend ondanks de activering van de functie Blokkeren.

*Opmerking: Deze instellingen zijn alleen zichtbaar als de instelling **Soort blokkering** de volgende waarde heeft:*

Objecten blokkeren.

* Standaardwaarde

Instelling	Betreffende objecten	Waarde
AAN/UIT	AAN/UIT	Ja Nee*
Scene	Scene	Ja Nee*
Timer	Timer	Ja Nee*
Keuze timer/drukschakelaar	Keuze timer/drukschakelaar	Ja Nee*
Druktoetsschak. met tijdfunctie	Druktoetsschak. met tijdfunctie	Ja Nee*
Preset 1	Preset 1	Ja Nee*
Preset 2	Preset 2	Ja Nee*

Opmerking: De instellingen en de objecten zijn identiek voor Blokkeren 2 ; Alleen de termen zijn aangepast.

Instelling	Beschrijving	Waarde
Status na blokkeren 1	<p>Als de instelling Soort blokkering de waarde Blokkeren uitgang heeft:</p> <p>Onveranderd.</p> <p>Schakelen in de omkeringstatus.</p> <p>Overgeschakeld op Aan.</p> <p>Overgeschakeld op Uit.</p> <p>Varieert afhankelijk van de ingevoerde dimwaarde.</p> <p>Gaat de uitgang terug naar de status die actief was voor het blokkeren.</p> <p>Schakelen in de status die bestaat als geen opdracht blokkeren was gegeven rekening houdend met de andere actieve schakelobjecten.</p>	<p>Positie behouden*</p> <p>Omkering</p> <p>AAN</p> <p>UIT</p> <p>Waarde %</p> <p>Status voor blokkeren 1</p> <p>Theoretische status zonder blokkeren 1</p>

Opmerking voor omkering: Als de dimwaarde hoger of gelijk is aan 1%, gaat de waarde over naar 0%. Als de dimwaarde lager is dan 1%, gaat de waarde over naar 100%.

Opmerking: De applicatie van deze instelling hangt af van het prioriteitsniveau van de andere actieve functies. Als een functie met een hogere prioriteit actief is, wordt deze instelling niet uitgevoerd. In het geval er twee functies met dezelfde prioriteit geactiveerd zijn, wordt de instelling van de laatste gedeactiveerde functie uitgevoerd.

Opmerking: De instellingen en de objecten zijn identiek voor Blokkeren 2 ; Alleen de termen zijn aangepast.

Instelling	Beschrijving	Waarde
Object status indicatie blokkeren	<p>Het object Status indicatie blokkeren is verborgen.</p> <p>Het object Status indicatie blokkeren wordt weergegeven.</p>	<p>Niet actief*</p> <p>Actief</p>

* Standaardwaarde

Communicatieobjecten: **13 - Uitgang 1 - Status indicatie blokkeren** (1 bit - 1.011 DPT_State)
45 - Uitgang 2 - Status indicatie blokkeren (1 bit - 1.011 DPT_State)
77 - Uitgang 3 - Status indicatie blokkeren (1 bit - 1.011 DPT_State)
111 - Uitgang 4 - Status indicatie blokkeren (1 bit - 1.011 DPT_State)

Instelling	Beschrijving	Waarde
Polariteit	Het object Status indicatie blokkeren zendt uit: 0 bij de deactivering van blokkeren. 1 bij de activering van blokkeren. 0 bij de activering van blokkeren. 1 bij de deactivering van blokkeren.	0 = Blokkeren niet actief, 1 = Blokkeren actief* 0 = Blokkeren actief, 1 = Blokkeren niet actief

Instelling	Beschrijving	Waarde
Zenden	Het object Status indicatie blokkeren is uitgezonden: Bij de activering en deactivering van blokkeren. Periodiek volgens een instelbare duur. Bij de activering en deactivering van blokkeren en periodiek afhankelijk van de instelbare duur.	Bij statusverandering* Periodiek Bij statusverandering en cyclisch

*Opmerking: Deze instelling is alleen zichtbaar als de instelling **Object status indicatie blokkeren** de volgende waarde heeft: **Actief**.*

Instelling	Beschrijving	Waarde
Periodiek	Deze instelling bepaalt het tijdsinterval tussen elke uitzending van het object Status indicatie blokkeren .	00h00m00s tot 23h59m59s (00h10m00s*)

Opmerking: De kleinst uitvoerbare duur is 1 seconde.

*Opmerking: Deze instelling is alleen zichtbaar als instelling **Zenden** een waarde heeft van: **Periodiek** or **Bij statusverandering en cyclisch**.*

* Standaardwaarde

3.7.7 Prioriteit

Uitgangen 1-4: Functie selectie	Object status indicatie prioriteit	<input type="radio"/> Niet actief <input checked="" type="radio"/> Actief
- U1-4: Handbediening	Polariteit	<input checked="" type="radio"/> 0 = Geen prioriteit, 1 = Prioriteit <input type="radio"/> 0 = Prioriteit, 1 = Geen prioriteit
- U1-4: Status indicatie	Zenden	Bij statusverandering <input type="text" value=""/>
- Uitgang 1	Status na prioriteit	Positie behouden <input type="text" value=""/>
Uitgang 1: Functie selectie		
- U1: Prioriteit	Dimwaarde tijdens prioriteit (0-100%), laatste waarde (101)	100 <input type="text" value=""/>
+ Uitgang 2	Dimsnelheid voor dimwaarde tijdens prioriteit	00:00:00 <input type="text" value=""/> hh:mm:ss
+ Uitgang 3		
+ Uitgang 4		

De functie Prioriteit maakt het mogelijk een uitgang in een vooraf gedefinieerde status te forceren.

Prioriteit: Handbediening > **Prioriteit** > Blokkeren > Basisfunctie.

Er worden geen andere opdrachten verwerkt als Prioriteit actief is. Alleen een annulering van Prioriteit maakt het mogelijk opnieuw andere opdrachten te autoriseren.

Instelling	Beschrijving	Waarde
Object status indicatie prioriteit	Het object Status indicatie prioriteit en de geassocieerde instellingen zijn verborgen.	Niet actief*
	Het object Status indicatie prioriteit en de geassocieerde instellingen worden weergegeven.	Actief

Communicatieobjecten:

- 20 - Uitgang 1 - Status indicatie prioriteit** (1 bit - 1.011 DPT_State)
- 51 - Uitgang 2 - Status indicatie prioriteit** (1 bit - 1.011 DPT_State)
- 82 - Uitgang 3 - Status indicatie prioriteit** (1 bit - 1.011 DPT_State)
- 113 - Uitgang 4 - Status indicatie prioriteit** (1 bit - 1.011 DPT_State)

Instelling	Beschrijving	Waarde
Polariteit	Het object Status indicatie prioriteit zendt uit: 0 bij de deactivering van Prioriteit. 1 bij de activering van Prioriteit. 0 bij de activering van Prioriteit. 1 bij de deactivering van Prioriteit.	0 = Niet prioritair, 1 = Prioritair* 0 = Prioritair, 1 = Niet prioritair

*Opmerking: Deze instelling is alleen zichtbaar als instelling **Object status indicatie prioriteit** de volgende waarde heeft: **Actief**.*

* Standaardwaarde

Instelling	Beschrijving	Waarde
Zenden	Het object Status indicatie prioriteit is uitgezonden: Bij de activering en de deactivering van Prioriteit. Periodiek volgens een instelbare duur. Bij de activering en deactivering van Prioriteit en periodiek volgens een instelbare duur.	Bij statusverandering* Periodiek Bij statusverandering en cyclisch

Opmerking: Deze instelling is alleen zichtbaar als instelling **Object status indicatie prioriteit** de volgende waarde heeft: **Actief**.

Instelling	Beschrijving	Waarde
Periodiek	Deze instelling bepaalt het tijdsinterval tussen elke uitzending van het object Status indicatie prioriteit .	00h00m00s tot 23h59m59s (00h10m00s*)

Opmerking: De kleinst uitvoerbare duur is 1 seconde.

Opmerking: Deze instelling is alleen zichtbaar als instelling **Zenden** een waarde heeft van: **Periodiek** or **Bij statusverandering en cyclisch**.

Instelling	Beschrijving	Waarde
Status na prioriteit	Aan het einde van Prioriteit: Onveranderd. Schakelen in de omkeringstatus. Overgeschakeld op Aan. Overgeschakeld op Uit. Varieert afhankelijk van de ingevoerde dimwaarde. Gaat de uitgang terug in de status die actief was voor Prioriteit. Schakelt de uitgang over naar de status die bestond toen er geen opdracht Prioriteit was afgegeven, rekening houdend met de andere actieve communicatieobjecten.	Positie behouden* Omkering AAN UIT Waarde % Status voor prioriteit Theoretische status zonder prioriteit

Opmerking voor omkering: Als de dimwaarde hoger of gelijk is aan 1%, gaat de waarde over naar 0%. Als de dimwaarde lager is dan 1%, gaat de waarde over naar 100%.

Opmerking: De applicatie van deze instelling hangt af van het prioriteitsniveau van de andere actieve functies. Als een functie met een hogere prioriteit actief is, wordt deze instelling niet uitgevoerd. In het geval er twee functies met dezelfde prioriteit geactiveerd zijn, wordt de instelling van de laatste gedeactiveerde functie uitgevoerd.

Instelling	Beschrijving	Waarde
Dimmen na prioriteit (0-100%)	Deze instelling definieert de dimwaarde die wordt toegepast aan de uitgang aan het einde van de prioriteit.	0 ... 100*

Opmerking: Deze instelling is alleen zichtbaar als de instelling **Status na annuleren prioriteit** de volgende waarde heeft: **Waarde %**.

* Standaardwaarde

Instelling	Beschrijving	Waarde
Dimsnelheid voor dimwaarde na prioriteit	Deze instelling definieert de duur voor het bereiken van de dimwaarde aan de uitgang aan het einde van de prioriteit.	00h00m00s tot 23h59m59s (00h00m00s*)

*Opmerking: Deze instelling is alleen zichtbaar als de instelling **Status na annuleren prioriteit** de volgende waarde heeft: **Waarde %**.*

Instelling	Beschrijving	Waarde
Dimwaarde tijdens prioriteit (0-100%), laatste waarde (101)	Tijdens de prioriteit wordt de waarde van de uitgang als volgt ingesteld. Bij de ingevoerde dimwaarde. Bij de dimwaarde die voor utischakeling op de uitgang aanwezig is.	0 ... 100* 101

Instelling	Beschrijving	Waarde
Dimsnelheid voor dimwaarde tijdens prioriteit	Deze instelling definieert de duur voor het bereiken van de dimwaarde aan de uitgang tijdens prioriteit.	00h00m00s tot 23h59m59s (00h00m00s*)

* Standaardwaarde

3.7.8 Urenteller

De functie Urenteller maakt het mogelijk voor een uitgang de gecumuleerde duur in AAN of UIT te tellen. Er kan een Drempelwaarde urenteller worden geprogrammeerd en gewijzigd via een object.

Uitgangen 1-4: Functie selectie	Contact dat geteld wordt	<input type="radio"/> Open <input checked="" type="radio"/> Gesloten
- U1-4: Handbediening	Optellen of aftellen	<input checked="" type="radio"/> Verhogen <input type="radio"/> Aftellen
- U1-4: Status indicatie		
Uitgang 1	Drempelwaarde urenteller (u)	10000
Uitgang 1: Functie selectie	Teller drempelwaarde veranderbaar door object	<input checked="" type="radio"/> Niet actief <input type="radio"/> Actief
- U1: Urenteller	Bedrijfsurenteller object	<input checked="" type="radio"/> Uren <input type="radio"/> Seconden
+ Uitgang 2	Waarde urenteller verzenden	Bij statusverandering en cyclisch
+ Uitgang 3	Waarde interval (u)	100
+ Uitgang 4	Periodiek	01:00:00 hh:mm:ss
+ Informatie	Object drempelwaarde teller bereikt verzenden	Bij statusverandering en cyclisch
	Periodiek	01:00:00 hh:mm:ss

Instelling	Beschrijving	Waarde
Contact dat geteld wordt	De urenteller functioneert als: De dimwaarde is hoger dan 0. De dimwaarde is gelijk aan 0.	Gesloten* Open

Instelling	Beschrijving	Waarde
Optellen of aftellen	De urenteller van: Van hoog naar laag. Van laag naar hoog.	Verhogen* Aftellen

* Standaardwaarde

Verhogen:

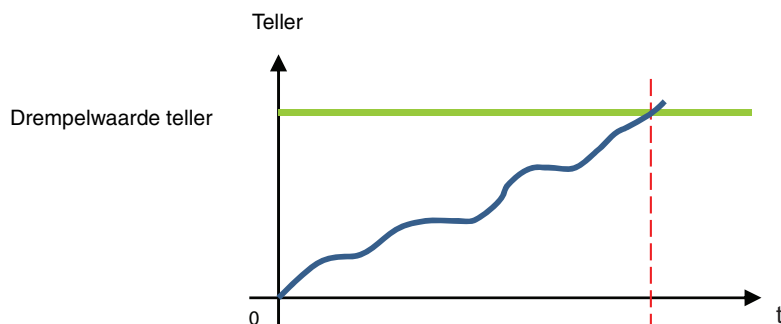

De teller start vanaf een waarde 0 en wordt verhoogd. Als de Drempelwaarde teller **object Drempelwaarde urenteller**) is bereikt, wordt het object **Urenteller** op 1 gezet en op de bus uitgezonden.

Aftellen:

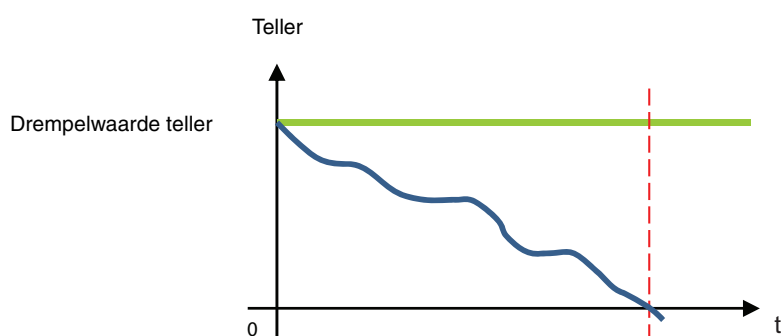

De teller start vanaf de Drempelwaarde teller van de uren (object **Drempelwaarde urenteller**) en wordt verhoogd. Als de teller op 0 staat, word het object **Drempelwaarde urenteller** op 1 gezet en op de bus uitgezonden.

Instelling	Beschrijving	Waarde
Drempelwaarde urenteller	Deze instelling definieert de waarde van de vereiste van de teller van de functioneringsuren.	1 ... 10000* ... 65535

In geval van een stijgende teller (optellen), is de waarde van de teller 0 om de vereiste waarde te bereiken. In geval van een dalende teller (aftellen) is de initiële waarde van de teller de vereiste waarde om de waarde 0 te bereiken.

Instelling	Beschrijving	Waarde
Teller drempelwaarde veranderbaar door object	Het object Drempelwaarde urenteller is verborgen. Het object Drempelwaarde urenteller wordt weergegeven. De waarde kan gewijzigd worden door de bus KNX.	Niet actief* Actief

Communicatieobjecten: [24 - Uitgang 1 - Drempelwaarde urenteller](#) (2 byte - 7.001 DPT_16_bit_Counter)
[55 - Uitgang 2 - Drempelwaarde urenteller](#) (2 byte - 7.001 DPT_16_bit_Counter)
[86 - Uitgang 3 - Drempelwaarde urenteller](#) (2 byte - 7.001 DPT_16_bit_Counter)
[117 - Uitgang 4 - Drempelwaarde urenteller](#) (2 byte - 7.001 DPT_16_bit_Counter)

* Standaardwaarde

Instelling	Beschrijving	Waarde
Waarde urenteller verzenden	Het object Drempelwaarde urenteller is verzonden: Bij elke verandering. Periodiek volgens een instelbare duur. Bij elke verandering en periodiek volgens de ingestelde duur.	Bij statusverandering* Periodiek Bij statusverandering en cyclisch

Instelling	Beschrijving	Waarde
Waarde interval (u)	Deze instelling definieert de intervalwaarde (in uren) van de emissiefrequentie van het object Drempelwaarde urenteller .	1 ... 100* ... 65535 (uur)

*Opmerking: Als intervalwaarde 200 uur is, wordt het object **Drempelwaarde urenteller** elke keer uitgezonden als er 200 uur geteld zijn.*

*Opmerking: Deze instelling is alleen zichtbaar als de instelling **Waarde urenteller verzenden** de volgende waarde heeft: **Periodiek** or **Bij statusverandering en cyclisch**.*

Instelling	Beschrijving	Waarde
Periodiek	Deze instelling bepaalt het tijdsinterval tussen elke emissie van het object Drempelwaarde urenteller .	00h00m00s tot 23h59m59s (01h00m00s*)

Opmerking: De kleinst uitvoerbare duur is 1 seconde.

*Opmerking: Deze instelling is alleen zichtbaar als de instelling **Waarde urenteller verzenden** de volgende waarde heeft: **Periodiek** or **Bij statusverandering en cyclisch**.*

Instelling	Beschrijving	Waarde
Object drempelwaarde teller bereikt verzenden	Het object Drempelwaarde urenteller is uitgezonden: Als de Drempelwaarde teller is bereikt. Periodiek volgens een instelbare duur. Als de Drempelwaarde teller is bereikt en periodiek volgens een instelbare duur.	Bij statusverandering Periodiek* Bij statusverandering en cyclisch

Instelling	Beschrijving	Waarde
Periodiek	Deze instelling bepaalt het tijdsinterval tussen elke emissie van het object Drempelwaarde urenteller .	1 uur: 0 tot 23 uur 0 minuten: 0 tot 59 min 0 seconden: 0 tot 59 s

Opmerking: De kleinst uitvoerbare duur is 1 seconde.

*Opmerking: Deze instelling is alleen zichtbaar als de instelling **Verzenden object drempelwaarde bereikt** de volgende waarde heeft: **Periodiek** or **Bij statusverandering en cyclisch**.*

* Standaardwaarde

3.7.9 Meldingen

Uitgangen 1-4: Functie selectie	Alle meldingen activeren	<input type="radio"/> Niet actief <input checked="" type="radio"/> Actief
- U1-4: Handbediening	Object dimmodus	<input type="radio"/> Niet actief <input checked="" type="radio"/> Actief
- U1-4: Status indicatie	Zenden	Bij statusverandering en cyclisch
- Uitgang 1	Periodiek	00:15:00 hh:mm:ss
Uitgang 1: Functie selectie	Object overbelasting	<input type="radio"/> Niet actief <input checked="" type="radio"/> Actief
- U1: Melding	Zenden	Bij statusverandering
+ Uitgang 2	Object kortsluiting	<input type="radio"/> Niet actief <input checked="" type="radio"/> Actief
+ Uitgang 3	Zenden	Bij statusverandering
+ Uitgang 4	Object overspanning	<input type="radio"/> Niet actief <input checked="" type="radio"/> Actief
+ Informatie	Zenden	Bij statusverandering
	Object oververhitting	<input type="radio"/> Niet actief <input checked="" type="radio"/> Actief
	Zenden	Bij statusverandering
	Object defecte last	<input type="radio"/> Niet actief <input checked="" type="radio"/> Actief
	Zenden	Bij statusverandering

Instelling	Beschrijving	Waarde
Alle meldingen activeren	Alle meldingen evenals alle gekoppelde parameters en objecten zijn: Verborgen. Weergegeven.	Niet actief* Actief

3.7.9.1 Dimstand

Instelling	Beschrijving	Waarde
Object dimmodus	Deze instelling maakt het mogelijk het object Dimstand te deblokken. Dit object maakt het mogelijk de dimstand te kiezen.	Niet actief* Actief

* Standaardwaarde

Instelling	Beschrijving	Waarde
Zenden	Het object Dimstand is verzonden: Bij de activering en de deactivering van de Handbediening. Periodiek volgens een instelbare duur. Bij de activering en de deactivering van de Handbediening en periodiek volgens een instelbare duur.	Bij statusverandering* Periodiek Bij statusverandering en cyclisch

Opmerking: Deze instelling is alleen zichtbaar als de instelling **Object dimmodus** de volgende waarde heeft: **Actief**.

Instelling	Beschrijving	Waarde
Cyclustijd periodiek verzenden	Deze instelling bepaalt het tijdsinterval tussen de verzendingen van het object dimstand .	00h00m00s tot 23h59m59s (00h15m00s*)

Opmerking: De kleinst uitvoerbare duur is 1 seconde.

Opmerking: Deze instelling is alleen zichtbaar als instelling **Zenden** een waarde heeft van: **Periodiek** or **Bij statusverandering en cyclisch**.

3.7.9.2 Overbelasting

Instelling	Beschrijving	Waarde
Object overbelasting	Deze instelling maakt het mogelijk het object Overbelasting te deblokken. Dit object maakt het mogelijk een overbelasting van de betreffende uitgang op de bus KNX te melden. Een overbelasting vertaalt zich bijvoorbeeld in een verbinding van meerdere lampen op een uitgang waardoor het nominale vermogen wordt overschreden.	Niet actief* Actief

Communicatieobjecten:

- [26 - Uitgang 1 - Overbelasting \(1 bit - 1.005 DPT_Alarm\)](#)
- [57 - Uitgang 2 - Overbelasting \(1 bit - 1.005 DPT_Alarm\)](#)
- [88 - Uitgang 3 - Overbelasting \(1 bit - 1.005 DPT_Alarm\)](#)
- [119 - Uitgang 4 - Overbelasting \(1 bit - 1.005 DPT_Alarm\)](#)

Instelling	Beschrijving	Waarde
Zenden	Het object Overbelasting is verzonden: Bij de activering en de deactivering van de Handbediening. Periodiek volgens een instelbare duur. Bij de activering en de deactivering van de Handbediening en periodiek volgens een instelbare duur.	Bij statusverandering* Periodiek Bij statusverandering en cyclisch

Opmerking: Deze instelling is alleen zichtbaar als de instelling **Object overbelasting** de volgende waarde heeft: **Actief**.

* Standaardwaarde

Instelling	Beschrijving	Waarde
Cyclustijd periodiek verzenden	Deze instelling bepaalt het tijdsinterval tussen de verzendingen van het object overbelasting .	00h00m00s tot 23h59m59s (00h15m00s*)

Opmerking: De kleinst uitvoerbare duur is 1 seconde.

Opmerking: Deze instelling is alleen zichtbaar als instelling **Zenden** een waarde heeft van: **Periodiek** or **Bij statusverandering en cyclisch**.

3.7.9.3 Kortsluiting

Instelling	Beschrijving	Waarde
Object kortsluiting	Deze instelling maakt het mogelijk het object Kortsluiting te deblokken. Dit object maakt het mogelijk kortsluiting op de betreffende uitgang van de bus KNX te melden.	Niet actief* Actief

Communicatieobjecten:

- [27 - Uitgang 1 - Kortsluiting \(1 bit - 1.005 DPT_Alarm\)](#)
- [58 - Uitgang 2 - Kortsluiting \(1 bit - 1.005 DPT_Alarm\)](#)
- [89 - Uitgang 3 - Kortsluiting \(1 bit - 1.005 DPT_Alarm\)](#)
- [120 - Uitgang 4 - Kortsluiting \(1 bit - 1.005 DPT_Alarm\)](#)

Instelling	Beschrijving	Waarde
Zenden	Het object Kortsluiting is verzonden: Bij de activering en de deactivering van de Handbediening. Periodiek volgens een instelbare duur. Bij de activering en de deactivering van de Handbediening en periodiek volgens een instelbare duur.	Bij statusverandering* Periodiek Bij statusverandering en cyclisch

Opmerking: Deze instelling is alleen zichtbaar als de instelling **Object kortsluiting** de volgende waarde heeft: **Actief**.

Instelling	Beschrijving	Waarde
Cyclustijd periodiek verzenden	Deze instelling bepaalt het tijdsinterval tussen de verzendingen van het object Kortsluiting .	00h00m00s tot 23h59m59s (00h15m00s*)

Opmerking: De kleinst uitvoerbare duur is 1 seconde.

Opmerking: Deze instelling is alleen zichtbaar als instelling **Zenden** een waarde heeft van: **Periodiek** or **Bij statusverandering en cyclisch**.

* Standaardwaarde

3.7.9.4 Overspanning

Instelling	Beschrijving	Waarde
Object overspanning	Deze instelling maakt het mogelijk het object Overspanning te deblokken. Dit object maakt het mogelijk kortsluiting op de betreffende uitgang van de bus KNX te melden.	Niet actief* Actief

Communicatieobjecten:

- [28 - Uitgang 1 - Overspanning](#) (1 bit - 1.005 DPT_Alarm)
- [59 - Uitgang 2 - Overspanning](#) (1 bit - 1.005 DPT_Alarm)
- [90 - Uitgang 3 - Overspanning](#) (1 bit - 1.005 DPT_Alarm)
- [121 - Uitgang 4 - Overspanning](#) (1 bit - 1.005 DPT_Alarm)

Instelling	Beschrijving	Waarde
Zenden	Het object Overspanning is verzonden: Bij de activering en de deactivering van de Handbediening. Periodiek volgens een instelbare duur. Bij de activering en de deactivering van de Handbediening en periodiek volgens een instelbare duur.	Bij statusverandering* Periodiek Bij statusverandering en cyclisch

*Opmerking: Deze instelling is alleen zichtbaar als de instelling **Object dimmodus** de volgende waarde heeft: **Actief**.*

Instelling	Beschrijving	Waarde
Cyclustijd periodiek verzenden	Deze instelling bepaalt het tijdsinterval tussen de verzendingen van het object Kortsluiting .	00h00m00s tot 23h59m59s (00h15m00s*)

Opmerking: De kleinst uitvoerbare duur is 1 seconde.

*Opmerking: Deze instelling is alleen zichtbaar als instelling **Zenden** een waarde heeft van: **Periodiek** or **Bij statusverandering en cyclisch**.*

3.7.9.5 Oververhitting

Instelling	Beschrijving	Waarde
Object oververhitting	Deze instelling maakt het mogelijk het object (Oververhitting te deblokken. Dit object maakt het mogelijk een oververhitting van de betreffende uitgang op de bus KNX te melden. Een oververhitting vertaalt zich in de verbinding van een belasting op een uitgang waardoor een temperatuursverhoging van het uitgangcircuit ontstaat.	Niet actief* Actief

Communicatieobjecten:

- [29 - Uitgang 1 - Oververhitting](#) (1 bit - 1.005 DPT_Alarm)
- [60 - Uitgang 2 - Oververhitting](#) (1 bit - 1.005 DPT_Alarm)
- [91 - Uitgang 3 - Oververhitting](#) (1 bit - 1.005 DPT_Alarm)
- [122 - Uitgang 4 - Oververhitting](#) (1 bit - 1.005 DPT_Alarm)

* Standaardwaarde

Instelling	Beschrijving	Waarde
Zenden	Het object oververhitting is verzonden: Bij de activering en de deactivering van de Handbediening. Periodiek volgens een instelbare duur. Bij de activering en de deactivering van de Handbediening en periodiek volgens een instelbare duur.	Bij statusverandering* Periodiek Bij statusverandering en cyclisch

*Opmerking: Deze instelling is alleen zichtbaar als de instelling **Object oververhitting** de volgende waarde heeft: **Actief**.*

Instelling	Beschrijving	Waarde
Cyclustijd periodiek verzenden	Deze instelling bepaalt het tijdsinterval tussen de verzendingen van het object Oververhitting .	00h00m00s tot 23h59m59s (00h15m00s*)

Opmerking: De kleinst uitvoerbare duur is 1 seconde.

*Opmerking: Deze instelling is alleen zichtbaar als instelling **Zenden** een waarde heeft van: **Periodiek** or **Bij statusverandering en cyclisch**.*

3.7.9.6 Defecte last

Instelling	Beschrijving	Waarde
Object defecte last	Deze instelling maakt het mogelijk het object Defecte last te deblokken. Dit object maakt het mogelijk een defecte last aan de betreffende uitgang van bus KNX te melden. Een defecte last komt overeen met een afwezige of defecte last aan de uitgang.	Niet actief* Actief

Communicatieobjecten:

- [30 - Uitgang 1 - Defecte last \(1 bit - 1.005 DPT_Alarm\)](#)
- [61 - Uitgang 2 - Defecte last \(1 bit - 1.005 DPT_Alarm\)](#)
- [92 - Uitgang 3 - Defecte last \(1 bit - 1.005 DPT_Alarm\)](#)
- [123 - Uitgang 4 - Defecte last \(1 bit - 1.005 DPT_Alarm\)](#)

Instelling	Beschrijving	Waarde
Zenden	Het object defecte last is verzonden: Bij de activering en de deactivering van de Handbediening. Periodiek volgens een instelbare duur. Bij de activering en de deactivering van de Handbediening en periodiek volgens een instelbare duur.	Bij statusverandering* Periodiek Bij statusverandering en cyclisch

*Opmerking: Deze instelling is alleen zichtbaar als de instelling **Object defecte last** de volgende waarde heeft: **Actief**.*

Instelling	Beschrijving	Waarde
Cyclustijd periodiek verzenden	Deze instelling bepaalt het tijdsinterval tussen de verzendingen van het object defecte last .	00h00m00s tot 23h59m59s (00h15m00s*)

Opmerking: De kleinst uitvoerbare duur is 1 seconde.

*Opmerking: Deze instelling is alleen zichtbaar als instelling **Zenden** een waarde heeft van: **Periodiek** or **Bij statusverandering en cyclisch**.*

* Standaardwaarde

4. Communicatieobjecten

4.1 Algemene communicatieobjecten

	Aantal	Naam	Functie van het object	Lengte	C	R	W	T
	124	Uitgangen 1-4	Handbediening deactiveren	1 bit	C	R	W	-
	125	Uitgangen 1-4	Status indicatie handbediening	1 bit	C	R	-	T
	126	Logisch blok 1	Autorisatie	1 bit	C	R	W	-
	127	Logisch blok 1	Ingang 1	1 bit	C	R	W	-
	128	Logisch blok 1	Ingang 2	1 bit	C	R	W	-
	129	Logisch blok 1	Ingang 3	1 bit	C	R	W	-
	130	Logisch blok 1	Ingang 4	1 bit	C	R	W	-
	131	Logisch blok 1	Logische uitgang	1 bit	C	R	-	T
	132	Logisch blok 2	Autorisatie	1 bit	C	R	W	-
	133	Logisch blok 2	Ingang 1	1 bit	C	R	W	-
	134	Logisch blok 2	Ingang 2	1 bit	C	R	W	-
	135	Logisch blok 2	Ingang 3	1 bit	C	R	W	-
	136	Logisch blok 2	Ingang 4	1 bit	C	R	W	-
	137	Logisch blok 2	Logische uitgang	1 bit	C	R	-	T
	138	Uitgangen 1-4	Herstellen ETS parameters	1 bit	C	R	W	-
	139	Uitgangen 1-4	module LEDs uitschakelen	1 bit	C	R	W	-
	140	Uitgangen 1-4	Zelfdiagnose	6 byte	C	R	-	T
	141	Uitgangen 1-4	Uitgangscombinatie-test uitschakelen	1 bit	C	R	W	-
	142	Uitgangen 1-4	Statusindicatie van de uitgangscombinatie-test	1 bit	C	R	-	T

4.1.1 Handbediening

Nr.	Naam	Functie van het object	Type gegevens	Flags
124	Uitgangen 1-4	Handbediening deactiveren	1 bit - 1.001 DPT_Switch	C, R, W
<p>Dit object is geactiveerd als de instellingen Handbediening activeren en object Handbediening deactiveren actief zijn.</p> <p>Dit object maakt het mogelijk opdracht te geven voor de activering van de handbediening via de bus KNX.</p> <p>Waarde van het object: Het is afhankelijk van de instelling Polariteit.</p> <p>0 = Handbediening geblok., 1 = Handbed. Geautoris.:</p> <ul style="list-style-type: none"> - Als het object de waarde 1 ontvangt, wordt de handbediening geactiveerd. - Als het object de waarde 0 ontvangt, wordt de handbediening gedeactiveerd. <p>0 = Handbediening geautoris., 1 = Handbed. geblok.:</p> <ul style="list-style-type: none"> - Als het object de waarde 1 ontvangt, wordt de handbediening gedeactiveerd. - Als het object de waarde 0 ontvangt, wordt de handbediening geactiveerd. <p>Zie voor meer informatie: Handbediening.</p>				

Nr.	Naam	Functie van het object	Type gegevens	Flags
125	Uitgangen 1-4	Status indicatie handbediening	1 bit - 1.011 DPT_State	C, R, T
<p>Dit object wordt geactiveerd als de instellingen Handbediening activeren en Object status indicatie handbediening actief zijn.</p> <p>Dit object maakt het mogelijk de status van de handbediening van het apparaat te verzenden via de bus KNX.</p> <p>Waarde van het object: Het is afhankelijk van de instelling Polariteit.</p> <p>0 = Handbediening Geactiv., 1 = handbed. gedeactiv.:</p> <ul style="list-style-type: none"> - Als de handbediening is gedeactiveerd, wordt een telegram met een logische waarde 1 verzonden. - Als de handbediening geactiveerd is, wordt een telegram met een logische waarde 0 verzonden. <p>0 = Handbediening gedeactiv., 1 = handbed. geactiv.:</p> <ul style="list-style-type: none"> - Als de handbediening geactiveerd is, wordt een telegram met een logische waarde 1 verzonden. - Als de handbediening is gedeactiveerd, wordt een telegram met een logische waarde 0 verzonden. <p>Dit object wordt periodiek en/of bij statusverandering verzonden.</p> <p>Zie voor meer informatie: Handbediening.</p>				

4.1.2 Logisch blok

Nr.	Naam	Functie van het object	Type gegevens	Flags
126	Logisch blok 1	Autorisatie	1 bit - 1.003 DPT_Enable	C, R, W
<p>Dit object is geactiveerd als de instellingen Logisch blok 1 en Object Blokkeren logisch blok actief zijn. Dit object maakt het mogelijk het logische blok van het apparaat via de bus KNX te activeren of te deactiveren. Waarde van het object: Het is afhankelijk van de instelling Polariteit.</p> <p>0 = Geblokkeerd, 1 = Geautoriseerd:</p> <ul style="list-style-type: none"> - Als het object de waarde 0 ontvangt, wordt het Logisch blok 1 gedeactiveerd. - Als het object de waarde 1 ontvangt, wordt Logisch blok 1 geactiveerd. <p>0 = Geautoriseerd, 1 = Geblokkeerd:</p> <ul style="list-style-type: none"> - Als het object de waarde 0 ontvangt, wordt Logisch blok 1 geactiveerd. - Als het object de waarde 1 ontvangt, wordt het Logisch blok 1 gedeactiveerd. <p>De waarde van het object kan geïnitieerd worden bij het starten van het apparaat.</p> <p>Zie voor meer informatie: Logisch blok.</p>				

Nr.	Naam	Functie van het object	Type gegevens	Flags
127	Logisch blok 1	Ingang 1	1 bit - 1.002 DPT_Bool	C, R, W
128	Logisch blok 1	Ingang 2	1 bit - 1.002 DPT_Bool	C, R, W
129	Logisch blok 1	Ingang 3	1 bit - 1.002 DPT_Bool	C, R, W
130	Logisch blok 1	Ingang 4	1 bit - 1.002 DPT_Bool	C, R, W
<p>Deze objecten worden geactiveerd volgens de waarde van de instelling Aantal logische ingangen. Dit kunnen er maximaal 4 zijn. Deze objecten maken het mogelijk de status van de logische ingangen vast te stellen voor de verwerking van de logische operatie. De waarde van de objecten kan geïnitieerd worden bij het starten van het apparaat.</p> <p>Zie voor meer informatie: Logisch blok.</p>				

Nr.	Naam	Functie van het object	Type gegevens	Flags
131	Logisch blok 1	Logische uitgang	1 bit - 1.002 DPT_Bool	C, R, T
<p>Dit object is geactiveerd als de instelling Logisch blok 1 actief is. Dit object maakt het mogelijk het resultaat van de logische operatie op de bus te verzenden. De waarden van het object is het resultaat van een logische operatie EN/OF volgens de status van de logische ingangen. Dit kunnen er maximaal 4 zijn. Dit resultaat kan ook direct invloed hebben op de status van het uitgangsschakelcontact.</p> <p>Zie voor meer informatie: Logisch blok.</p>				

Nr.	Naam	Functie van het object	Type gegevens	Flags
132	Logisch blok 2	Autorisatie	1 bit - 1.003 DPT_Enable	C, R, W
Zie object nr. 95				

Nr.	Naam	Functie van het object	Type gegevens	Flags
133	Logisch blok 2	Ingang 1	1 bit - 1.002 DPT_Bool	C, R, W
134	Logisch blok 2	Ingang 2	1 bit - 1.002 DPT_Bool	C, R, W
135	Logisch blok 2	Ingang 3	1 bit - 1.002 DPT_Bool	C, R, W
136	Logisch blok 2	Ingang 4	1 bit - 1.002 DPT_Bool	C, R, W
Zie object nr. 96				

Nr.	Naam	Functie van het object	Type gegevens	Flags
137	Logisch blok 2	Logische uitgang	1 bit - 1.002 DPT_Bool	C, R, T
Zie object nr. 100				

4.1.3 Gedrag van het product

Nr.	Naam	Functie van het object	Type gegevens	Flags
138	Uitgangen 1-4	Herstellen ETS parameters	1 bit - 1.015 DPT_Reset	C, R, W
<p>Dit object is geactiveerd als de instelling Object herstel ETS parameters scenes, timer, drempelwaarden) actief is.</p> <p>Dit object maakt het mogelijk op elk gewenst moment de waarden van de normale instellingen te vervangen door de waarden van de ETS-instellingen.</p> <p>Als het object de waarde 1 ontvangt, worden de waarden van de status van de uitgangen voor de scenes, de tijdsinstellingen van de timer en het geheel aan drempels van de tellers die bij de laatste download zijn verzonden, hersteld.</p> <p>Zie voor meer informatie: Herstel van de waarden van instelling ETS.</p>				

Nr.	Naam	Functie van het object	Type gegevens	Flags
139	Uitgangen 1-4	module LEDs uitschakelen	1 bit - 1.001 DPT_Switch	C, R, W
<p>Dit object wordt geactiveerd als de instelling Object module LEDs uitschakelen actief is.</p> <p>Deze functie wordt gebruikt voor het beperken van het globale energiegebruik van het apparaat. Hiermee kunnen de LEDs op de voorkant van het apparaat worden uitgeschakeld.</p> <p>Waarde van het object: Het is afhankelijk van de instelling Polariteit.</p> <p>0 = Status indicatie, 1 = Altijd UIT:</p> <ul style="list-style-type: none"> - Als het object de waarde 0 ontvangt, wordt de LED-indicatie geactiveerd. - Als het object de waarde 1 ontvangt, wordt de LED-indicatie gedeactiveerd. <p>0 = Altijd UIT, 1 = Status indicatie:</p> <ul style="list-style-type: none"> - Als het object de waarde 0 ontvangt, wordt de LED-indicatie gedeactiveerd. - Als het object de waarde 1 ontvangt, wordt de LED-indicatie geactiveerd. <p>Zie voor meer informatie: LED indicatie.</p>				

4.1.4 Zelfdiagnose

Nr.	Naam	Functie van het object	Type gegevens	Flags
140	Uitgangen 1-4	Zelfdiagnose	6 byte - Specific	C, R, T

Dit object is actief als de instelling **Object zelfdiagnose** actief is.

Dit object maakt het mogelijk afhankelijk van het gebruikte product en de gebruikte applicatie bestaande defecten te signaleren. Hiermee kan eveneens de positie van de schakelaar op de voorkant van het product en het nummer van de betreffende uitgang worden verzonden waarop de defecten betrekking hebben.

Aantal octets	6 (MSB)	5			4	3	2	1(LSB)
Gebruik	Positie van de schakelaar	Type applicatie	Nummer van de uitgang	Foutcodes				

Dit object wordt periodiek en/of bij statusverandering verzonden.

Zie voor meer informatie: [Zelfdiagnose](#).

4.1.5 Controleer de uitgangscombinatie bij omschakeling naar handmatige mode

Nr.	Naam	Functie van het object	Type gegevens	Flags
141	Uitgangen 1-4	Uitgangscombinatie-test uitschakelen	1 bit - 1.001 DPT_Switch	C, R, W
<p>Dit object is geactiveerd als de parameters Controleer de uitgangscombinatie bij omschakeling naar handmatige mode en Object voor het uitschakelen van de uitgangscombinatie-test actief zijn.</p> <p>Dit object maakt het mogelijk de uitgangscombinatie-test bij omschakeling naar handmatige mode te besturen via de KNX-bus.</p> <p>Waarde van het object: Het is afhankelijk van de instelling Polariteit.</p> <p>0=Combinatie test vergrendeld, 1=Combinatie test toegestaan:</p> <ul style="list-style-type: none"> - Als het object de waarde 0 ontvangt, wordt de uitgangscombinatie-test geblokkeerd. - Als het object de waarde 1 ontvangt, is de uitgangscombinatie-test toegestaan. <p>0=Combinatie test toegestaan, 1=Combinatie test vergrendeld:</p> <ul style="list-style-type: none"> - Als het object de waarde 1 ontvangt, wordt de uitgangscombinatie-test geblokkeerd. - Als het object de waarde 0 ontvangt, is de uitgangscombinatie-test toegestaan. <p>Zie voor meer informatie: Uitgangscombinatie-test uitschakelen.</p>				

Nr.	Naam	Functie van het object	Type gegevens	Flags
142	Uitgangen 1-4	Statusindicatie van de uitgangscombinatie-test	1 bit - 1.011 DPT_State	C, R, T
<p>Dit object is geactiveerd als de parameters Controleer de uitgangscombinatie bij omschakeling naar handmatige mode en Object voor het uitschakelen van de uitgangscombinatie-test actief zijn.</p> <p>Dit object maakt het mogelijk de status van de uitgangscombinatie-test op de KNX-bus te verzenden.</p> <p>Waarde van het object: Het is afhankelijk van de instelling Polariteit.</p> <p>0=Combinatie test niet actief., 1=Combinatie test actief.:</p> <ul style="list-style-type: none"> - Als de uitgangscombinatie-test wordt gedeactiveerd, wordt een telegram met logische waarde 0 verzonden. - Als de uitgangscombinatie-test wordt geactiveerd, wordt een telegram met logische waarde 1 verzonden. <p>0=Combinatie test actief., 1=Combinatie test niet actief.:</p> <ul style="list-style-type: none"> - Als de uitgangscombinatie-test wordt gedeactiveerd, wordt een telegram met logische waarde 1 verzonden. - Als de uitgangscombinatie-test wordt geactiveerd, wordt een telegram met logische waarde 0 verzonden. <p>Dit object wordt periodiek en/of bij statusverandering verzonden.</p> <p>Zie voor meer informatie: Statusindicatie van de uitgangscombinatie-test.</p>				

4.2 Communicatieobjecten per uitgang

	Aantal	Naam	Functie van het object	Lengte	C	R	W	T
	0	Uitgang 1	AAN/UIT	1 bit	C	R	W	-
	1	Uitgang 1	Dimmen	1 bit	C	R	W	-
	2	Uitgang 1	Dimwaarde	1 byte	C	R	W	-
	3	Uitgang 1	Belasting geheugen	1 bit	C	R	W	-
	4	Uitgang 1	Geheugenfout	1 bit	C	R	-	T
	5	Uitgang 1	Keuze timer/drukschakelaar	1 bit	C	R	W	-
	6	Uitgang 1	Druktoetsschak. met tijdfunctie	1 bit	C	R	W	-
	7	Uitgang 1	Status indicatie AAN/UIT	1 bit	C	R	-	T
	8	Uitgang 1	Status indicatie dimwaarde	1 byte	C	R	-	T
	9	Uitgang 1	Timer	1 bit	C	R	W	-
	10	Uitgang 1	Tijdsduur timer	3 byte	C	R	W	-
	11	Uitgang 1	Scene	1 byte	C	R	W	-
	12	Uitgang 1	Preset 1	1 bit	C	R	W	-
	13	Uitgang 1	Preset 2	1 bit	C	R	W	-
	14	Uitgang 1	Autorisatie preset 1	1 bit	C	R	W	-
	15	Uitgang 1	Autorisatie preset 2	1 bit	C	R	W	-
	16	Uitgang 1	Blokkeren 1	1 bit	C	R	W	-
	17	Uitgang 1	Blokkeren 2	1 bit	C	R	W	-
	18	Uitgang 1	Status indicatie blokkeren	1 bit	C	R	-	T
	19	Uitgang 1	Prioriteit	2 bit	C	R	W	-
	20	Uitgang 1	Status indicatie prioriteit	1 bit	C	R	-	T
	21	Uitgang 1	Waarde urenteller	2 byte	C	R	-	T
	22	Uitgang 1	Reset urenteller	1 bit	C	R	W	-
	23	Uitgang 1	Drempelwaarde urentel. bereikt	1 bit	C	R	-	T
	24	Uitgang 1	Drempelwaarde urenteller	2 byte	C	R	W	-
	25	Uitgang 1	Dimstand	1 bit	C	R	-	T
	26	Uitgang 1	Overbelasting	1 bit	C	R	-	T
	27	Uitgang 1	Kortsluiting	1 bit	C	R	-	T
	28	Uitgang 1	Overspanning	1 bit	C	R	-	T
	29	Uitgang 1	Oververhitting	1 bit	C	R	-	T
	30	Uitgang 1	Defecte last	1 bit	C	R	-	T

	Aantal	Naam	Functie van het object	Lengte	C	R	W	T
	31	Uitgang 2	AAN/UIT	1 bit	C	R	W	-
	32	Uitgang 2	Dimmen	1 bit	C	R	W	-
	33	Uitgang 2	Dimwaarde	1 byte	C	R	W	-
	34	Uitgang 2	Belasting geheugen	1 bit	C	R	W	-
	35	Uitgang 2	Geheugenfout	1 bit	C	R	-	T
	36	Uitgang 2	Keuze timer/drukschakelaar	1 bit	C	R	W	-
	37	Uitgang 2	Druktoetsschak. met tijdfunctie	1 bit	C	R	W	-
	38	Uitgang 2	Status indicatie AAN/UIT	1 bit	C	R	-	T
	39	Uitgang 2	Status indicatie dimwaarde	1 byte	C	R	-	T
	40	Uitgang 2	Timer	1 bit	C	R	W	-
	41	Uitgang 2	Tijdsduur timer	3 byte	C	R	W	-
	42	Uitgang 2	Scene	1 byte	C	R	W	-
	43	Uitgang 2	Preset 1	1 bit	C	R	W	-
	44	Uitgang 2	Preset 2	1 bit	C	R	W	-
	45	Uitgang 2	Autorisatie preset 1	1 bit	C	R	W	-
	46	Uitgang 2	Autorisatie preset 2	1 bit	C	R	W	-
	47	Uitgang 2	Blokkeren 1	1 bit	C	R	W	-
	48	Uitgang 2	Blokkeren 2	1 bit	C	R	W	-
	49	Uitgang 2	Status indicatie blokkeren	1 bit	C	R	-	T
	50	Uitgang 2	Prioriteit	2 bit	C	R	W	-
	51	Uitgang 2	Status indicatie prioriteit	1 bit	C	R	-	T
	52	Uitgang 2	Waarde urenteller	2 byte	C	R	-	T
	53	Uitgang 2	Reset urenteller	1 bit	C	R	W	-
	54	Uitgang 2	Drempelwaarde urentel. bereikt	1 bit	C	R	-	T
	55	Uitgang 2	Drempelwaarde urenteller	2 byte	C	R	W	-
	56	Uitgang 2	Dimstand	1 bit	C	R	-	T
	57	Uitgang 2	Overbelasting	1 bit	C	R	-	T
	58	Uitgang 2	Kortsluiting	1 bit	C	R	-	T
	59	Uitgang 2	Overspanning	1 bit	C	R	-	T
	60	Uitgang 2	Oververhitting	1 bit	C	R	-	T
	61	Uitgang 2	Defecte last	1 bit	C	R	-	T

	Aantal	Naam	Functie van het object	Lengte	C	R	W	T
	62	Uitgang 3	AAN/UIT	1 bit	C	R	W	-
	63	Uitgang 3	Dimmen	1 bit	C	R	W	-
	64	Uitgang 3	Dimwaarde	1 byte	C	R	W	-
	65	Uitgang 3	Belasting geheugen	1 bit	C	R	W	-
	66	Uitgang 3	Geheugenfout	1 bit	C	R	-	T
	67	Uitgang 3	Keuze timer/drukschakelaar	1 bit	C	R	W	-
	68	Uitgang 3	Druktoetsschak. met tijdfunctie	1 bit	C	R	W	-
	69	Uitgang 3	Status indicatie AAN/UIT	1 bit	C	R	-	T
	70	Uitgang 3	Status indicatie dimwaarde	1 byte	C	R	-	T
	71	Uitgang 3	Timer	1 bit	C	R	W	-
	72	Uitgang 3	Tijdsduur timer	3 byte	C	R	W	-
	73	Uitgang 3	Scene	1 byte	C	R	W	-
	74	Uitgang 3	Preset 1	1 bit	C	R	W	-
	75	Uitgang 3	Preset 2	1 bit	C	R	W	-
	76	Uitgang 3	Autorisatie preset 1	1 bit	C	R	W	-
	77	Uitgang 3	Autorisatie preset 2	1 bit	C	R	W	-
	78	Uitgang 3	Blokkeren 1	1 bit	C	R	W	-
	79	Uitgang 3	Blokkeren 2	1 bit	C	R	W	-
	80	Uitgang 3	Status indicatie blokkeren	1 bit	C	R	-	T
	81	Uitgang 3	Prioriteit	2 bit	C	R	W	-
	82	Uitgang 3	Status indicatie prioriteit	1 bit	C	R	-	T
	83	Uitgang 3	Waarde urenteller	2 byte	C	R	-	T
	84	Uitgang 3	Reset urenteller	1 bit	C	R	W	-
	85	Uitgang 3	Drempelwaarde urentel. bereikt	1 bit	C	R	-	T
	86	Uitgang 3	Drempelwaarde urenteller	2 byte	C	R	W	-
	87	Uitgang 3	Dimstand	1 bit	C	R	-	T
	88	Uitgang 3	Overbelasting	1 bit	C	R	-	T
	89	Uitgang 3	Kortsluiting	1 bit	C	R	-	T
	90	Uitgang 3	Overspanning	1 bit	C	R	-	T
	91	Uitgang 3	Oververhitting	1 bit	C	R	-	T
	92	Uitgang 3	Defecte last	1 bit	C	R	-	T

	Aantal	Naam	Functie van het object	Lengte	C	R	W	T
	93	Uitgang 4	AAN/UIT	1 bit	C	R	W	-
	94	Uitgang 4	Dimmen	1 bit	C	R	W	-
	95	Uitgang 4	Dimwaarde	1 byte	C	R	W	-
	96	Uitgang 4	Belasting geheugen	1 bit	C	R	W	-
	97	Uitgang 4	Geheugenfout	1 bit	C	R	-	T
	98	Uitgang 4	Keuze timer/drukschakelaar	1 bit	C	R	W	-
	99	Uitgang 4	Druktoetsschak. met tijdfunctie	1 bit	C	R	W	-
	100	Uitgang 4	Status indicatie AAN/UIT	1 bit	C	R	-	T
	101	Uitgang 4	Status indicatie dimwaarde	1 byte	C	R	-	T
	102	Uitgang 4	Timer	1 bit	C	R	W	-
	103	Uitgang 4	Tijdsduur timer	3 byte	C	R	W	-
	104	Uitgang 4	Scene	1 byte	C	R	W	-
	105	Uitgang 4	Preset 1	1 bit	C	R	W	-
	106	Uitgang 4	Preset 2	1 bit	C	R	W	-
	107	Uitgang 4	Autorisatie preset 1	1 bit	C	R	W	-
	108	Uitgang 4	Autorisatie preset 2	1 bit	C	R	W	-
	109	Uitgang 4	Blokkeren 1	1 bit	C	R	W	-
	110	Uitgang 4	Blokkeren 2	1 bit	C	R	W	-
	111	Uitgang 4	Status indicatie blokkeren	1 bit	C	R	-	T
	112	Uitgang 4	Prioriteit	2 bit	C	R	W	-
	113	Uitgang 4	Status indicatie prioriteit	1 bit	C	R	-	T
	114	Uitgang 4	Waarde urenteller	2 byte	C	R	-	T
	115	Uitgang 4	Reset urenteller	1 bit	C	R	W	-
	116	Uitgang 4	Drempelwaarde urentel. bereikt	1 bit	C	R	-	T
	117	Uitgang 4	Drempelwaarde urenteller	2 byte	C	R	W	-
	118	Uitgang 4	Dimstand	1 bit	C	R	-	T
	119	Uitgang 4	Overbelasting	1 bit	C	R	-	T
	120	Uitgang 4	Kortsluiting	1 bit	C	R	-	T
	121	Uitgang 4	Overspanning	1 bit	C	R	-	T
	122	Uitgang 4	Oververhitting	1 bit	C	R	-	T
	123	Uitgang 4	Defecte last	1 bit	C	R	-	T

4.2.1 AAN/UIT

Nr.	Naam	Functie van het object	Type gegevens	Flags
0, 31, 62, 93	Uitgang x	AAN/UIT	1 bit - 1.001 DPT_Switch	C, R, W

Dit object is nog steeds geactiveerd. Hiermee kan het Uitgangschakelcontact geschakeld worden volgende waarde die op de bus KNX is verzonden.

Waarde van het object: Dit hangt af van de instelling **Uitgangschakelcontact**.

Normaal geopend:

- Na ontvangst van een UIT opdracht, is het contact van de uitgangrelais open.
- Na ontvangst van een AAN opdracht, is het contact van het uitgangrelais gesloten.

Normaal gesloten:

- Na ontvangst van een UIT opdracht, is het contact van de uitgangrelais gesloten.
- Na ontvangst van een AAN opdracht, is het contact van de uitgangrelais open.

Zie voor meer informatie: [Definitie](#).

4.2.2 Dimmen

Nr.	Naam	Functie van het object	Type gegevens	Flags
1, 32, 63, 94	Uitgang x	Dimmen	4 bit - 3.007 DPT_DPT_Control_Dimming	C, R, W

Dit object is nog steeds geactiveerd. Hiermee is het relatieve dimmen van de uitgang mogelijk afhankelijk an de waarde die op de bus KNX is verzonden.

De uitgang varieert afhankelijk van de waarde die in formaat 4 bit is ontvangen.

Waarde van het object:

b3	b2	b1	b0
C	Niveaus		

Gegevensveld	Beschrijving	Codering
C	Verhoging of verlaging van de dimwaarde	0: Lager 1: Hoger
Niveaus	Niveau dimwaarde van 0% tot 100% verdeeld in niveaus	0: Stop 1: 100% 2: 50% 3: 25% 4: 12% 5: 6% 6: 3% 7: 1%

Zie voor meer informatie: [Definitie](#).

Nr.	Naam	Functie van het object	Type gegevens	Flags
2, 33, 64, 95	Uitgang x	Dimwaarde	1 byte - 5.001 DPT_Scaling	C, R, W
<p>Deze objecten zijn altijd geactiveerd. Hiermee kan het absolute dimmen worden geregeld afhankelijk van de waarde die op de bus KNX is verzonden.</p> <p>De uitgang varieert afhankelijk van de waarde die in formaat 1 byte is ontvangen en die in % overeenkomst met de te bereiken dimwaarde.</p> <p>Waarde van het object: 0 tot 255: 0 = 0%, 255 = 100%</p> <p>Resolutie: 0.4% ongeveer</p> <p>Zie voor meer informatie: Definitie.</p>				

4.2.3 Belasting geheugen

Nr.	Naam	Functie van het object	Type gegevens	Flags
3, 34, 65, 96	Uitgang x	Belasting geheugen	1 bit - 1.003 DPT_Enable	C, R, W
<p>Dit object is nog steeds geactiveerd. Hiermee kan de geheugenprocedure worden gestart afhankelijk van de waarde die op de bus KNX is verzonden.</p> <p>Deze oepatie duurt ongeveer 30 sec en laat het verlichtingsniveau variëren.</p> <p>Na het opslaan in het geheugen gaat de belasting aan op maximaal nivau en knippert een keer om aan te geven dat het opslaan in het geheugen is afgelopen.</p> <p>Als het object de waarde 1 ontvangt wordt belasting geheugen gestart.</p> <p>Zie voor meer informatie: Definitie.</p>				

Nr.	Naam	Functie van het object	Type gegevens	Flags
4, 35, 66, 97	Uitgang x	Geheugenfout	1 bit - 1.005 DPT_Alarm	C, R, T
<p>Dit object is nog steeds geactiveerd. Hiermee kan gemeld worden dat belasting geheugen mislukt is.</p> <p>In geval aan het einde van het opslaan de belasting niet wordt herkent, kiest het apparaat automatisch de fabrieksinstelling voor de dimstand.</p> <p>Indien het belasting geheugen mislukt, wordt een telegram met een logische waarde 1 op het object verzonden.</p> <p>Zie voor meer informatie: Definitie.</p>				

4.2.4 Tijdsvertraging schakelobject

Nr.	Naam	Functie van het object	Type gegevens	Flags
5, 36, 67, 98	Uitgang x	Keuze timer/drukschakelaar	1 bit - 1.001 DPT_Switch	C, R, W
<p>Het object is geactiveerd als de instelling Keuze timer/schakelaar voor schakelobject actief is.</p> <p>Het object maakt communicatie mogelijk tussen de schakelingmodus en de timermodus via eenzelfde drukknop.</p> <ul style="list-style-type: none"> - Als object Keuze timer/drukschakelaar de waarde 1 ontvangt, wordt de functie druktoetsschakelaar geactiveerd. De overschakeling van de uitgang gebeurt op standaardwijze via het object AAN/UIT. - Als het object Keuze timer/drukschakelaar de waarde 0 ontvangt, wordt de functie Timer geactiveerd. <ul style="list-style-type: none"> - Als het object AAN/UIT de waarde 1 ontvangt, schakelt de uitgang op AAN. Na het verstrijken van de ingestelde duur van de timer, schakelt de uitgang automatisch over op UIT. - Als het object AAN/UIT de waarde 0 ontvangt, schakelt de uitgang over op UIT. <p><i>Voorbeeld: Overdag een Functie AAN/UIT en een druktoetsschakelaar met tijdfunctie voor 's nachts. Overdag wordt de druktoets gebruikt als AAN/UIT schakelaar. Aan het einde van de dag wordt de druktoets gebruikt als druktoetsschak.met tijdfunctie voor een automatische utischakelin van het licht.</i></p> <p>Zie voor meer informatie: Tijdsvertraging schakelobject.</p>				

Nr.	Naam	Functie van het object	Type gegevens	Flags
6, 37, 68, 99	Uitgang x	Druktoetsschak. met tijdfunctie	1 bit - 1.001 DPT_Switch	C, R, W
<p>Het object is geactiveerd als de instelling Extra schakelobject met tijdsbeperking actief is.</p> <p>Het object combineert een schakeling- en een tijdsuitschaelingsfunctie.</p> <ul style="list-style-type: none"> - Als het object de waarde 1 ontvangt, schakelt de uitgang op AAN voor een instelbare duur. Aan het einde van de tijdsduur schakelt de uitgang op UIT. - Als het object de waarde 0 ontvangt, schakelt de uitgang op UIT. <p><i>Opmerking: De functie Druktoetsschak.met tijdfunctie wordt meestal gebruikt in geval van verlichting van kelders, zolders en hangars.</i></p> <p>Zie voor meer informatie: Tijdsvertraging schakelobject.</p>				

4.2.5 Status indicatie

Nr.	Naam	Functie van het object	Type gegevens	Flags
7, 38, 69, 100	Uitgang x	Status indicatie AAN/UIT	1 bit - 1.001 DPT_Switch	C, R, T
<p>Het object is geactiveerd als de instelling Status indicatie AAN/UIT actief is.</p> <p>Het object maakt het mogelijk de status van het Uitgangschakelcontact van het apparaat op de bus KNX te verzenden.</p> <p>Waarde van het object: Het is afhankelijk van de instelling Polariteit.</p> <p>0 = AAN, 1 = UIT</p> <ul style="list-style-type: none"> - Als de uitgangsrelais open is, wordt een telegram met de logische waarde 1 verzonden op de bus KNX. - Als de uitgangsrelais is gesloten, wordt een telegram met een logische waarden 0 verzonden op de bus KNX. <p>0 = UIT, 1 = AAN</p> <ul style="list-style-type: none"> - Als de uitgangsrelais open is, wordt een telegram met de logische waarde 0 verzonden op de bus KNX. - Als de uitgangsrelais is gesloten, wordt een telegram met een logische waarden 1 verzonden op de bus KNX. <p>Dit object wordt periodiek en/of bij statusverandering verzonden.</p> <p>Zie voor meer informatie: Status indicatie.</p>				

Nr.	Naam	Functie van het object	Type gegevens	Flags
8, 39, 70, 101	Uitgang x	Status indicatie dimwaarde	1 byte - 5.001 DPT_Scaling	C, R, T
<p>Dit object is geactiveerd als de instelling status indicatie dimmen is geactiveerd.</p> <p>Dit object maakt het mogelijk de dimwaarde van de utigang op de bus KNX te verzenden.</p> <p>Waarde van het object: 0 tot 255: 0 = 0%, 255 = 100%</p> <p>Zie voor meer informatie: Status indicatie.</p>				

4.2.6 Timer

Nr.	Naam	Functie van het object	Type gegevens	Flags
9, 40, 71, 102	Uitgang x	Timer	1 bit - 1.001 DPT_Switch	C, R, W
<p>Het object is geactiveerd als de instelling Timer actief is.</p> <p>Het object maakt het mogelijk de Timer functie van het apparaat te activeren via de bus KNX.</p> <p>Waarde van het object:</p> <ul style="list-style-type: none"> - Na ontvangst van een stijgend front (0 naar 1) op het object, schakelt de uitgang naar een instelbare duur. - Na ontvangst van een dalend front (1 naar 0) op dit object, blijft de status van de uitgang onveranderd. <p><i>Opmerking: Afhankelijk van de instelling, kan de duru van de timer onderbroken worden door lang te drukken op de controleknop van de timer.</i></p> <p><i>Opmerking: Afhankelijk van de instelling wordt na ontvangst van een startopdracht tijdens de timermodus, de duur van de timer gereset.</i></p> <p>Zie voor meer informatie: Timer.</p>				

Nr.	Naam	Functie van het object	Type gegevens	Flags
10, 41, 72, 103	Uitgang x	Tijdsduur timer	3 byte - 10.001 DPT_TimeOfDay	C, R, W

Dit object is geactiveerd als de instelling **Tijdsduur timer veranderbaar door object** actief is.
Dit object maakt het mogelijk de duur van de timer te regelen. De duur van de timer kan ook geregeld worden voor een bepaalde periode van de dag.

Octet 3 (MSB)					Octet 2						Octet 1 (LSB)												
			Uren					Minuten						Seconden									
0	0	0	H	H	H	H	H	0	0	M	M	M	M	M	M	0	0	S	S	S	S	S	S

Velden	Codering	Waarde	Eenheid
Uren	Binair	0 tot 23 (5 bit)	Uren
Minuten	Binair	0 tot 59 (6 bit)	Minuten
Seconden	Binair	0 tot 59 (6 bit)	Seconden

Zie voor meer informatie: [Timer](#).

4.2.7 Scene

Nr.	Naam	Functie van het object	Type gegevens	Flags
11, 42, 73, 104	Uitgang x	Scene	1 byte - 17.001 DPT_SceneNumber	C, R, W

Dit object is actief als de instelling **Scene** actief is.
Dit object maakt het mogelijk een scene op te roepen of op de slaan.
Hieronder volgt het detail van het objectformaat.

7	6	5	4	3	2	1	0
Stage	Niet gebruikt	Scene nummer					

Bit 7: 0: De scene wordt opgeroepen / 1: De scene wordt opgeslagen.
Bit 6: Niet gebruikt.
Bit 5 tot Bit 0: Scene nummer van 0 (scene 1) tot 63 (scene 64).

Zie voor meer informatie: [Scene](#).

4.2.8 Preset

Nr.	Naam	Functie van het object	Type gegevens	Flags
12, 43, 74, 105	Uitgang x	Preset 1	1 bit - 1.022 DPT_Scene_AB	C, R, W
<p>Dit object is geactiveerd als de instelling Preset de Actief waarde 1 preset of Actief met 2 preset object heeft. Dit object maakt het mogelijk een geheel aan uitgangen in een vooraf bepaalde instelbare status te brengen.</p> <p>Waarde van het object:</p> <ul style="list-style-type: none"> - Als het object de waarde 0 ontvangt, worden de waarden van de instellingen voor een Preset 1 = 0 toegepast. - Als het object de waarde 1 ontvangt, worden de waarden van de instellingen voor een Preset 1 = 1 toegepast. <p>Zie voor meer informatie: Preset.</p>				

Nr.	Naam	Functie van het object	Type gegevens	Flags
13, 44, 75, 106	Uitgang x	Preset 2	1 bit - 1.022 DPT_Scene_AB	C, R, W
<p>Dit object is geactiveerd als de instelling Preset de waarde Actief met 2 preset object heeft.</p> <p>Zie object nr. 12</p>				

Nr.	Naam	Functie van het object	Type gegevens	Flags
14, 45, 76, 107	Uitgang x	Autorisatie preset 1	1 bit - 1.003 DPT_Enable	C, R, W
<p>Dit object is geactiveerd als de instelling Object autorisatie preset actief is. Het object maakte het mogelijk de functie Preset 1 van het apparaat via de bus KNX te activeren of deactiveren. Waarde van het object: Deze is afhankelijk van de instelling Polariteit object autorisatie preset 1.</p> <p>0 = Geblokkeerd, 1 = Geautoriseerd:</p> <ul style="list-style-type: none"> - Als het object de waarde 0 heeft, wordt de functie Preset 1 gedeactiveerd. - Als het object de waarde 1 ontvangt, wordt de functie Preset 1 geactiveerd. <p>0 = Geautoriseerd, 1 = Geblokkeerd:</p> <ul style="list-style-type: none"> - Als het object de waarde 0 ontvangt, wordt de functie Preset 1 geactiveerd. - Als het object de waarde 1 heeft, wordt de functie Preset 1 gedeactiveerd. <p>Zie voor meer informatie: Preset.</p>				

Nr.	Naam	Functie van het object	Type gegevens	Flags
15, 46, 77, 108	Uitgang x	Autorisatie preset 2	1 bit - 1.003 DPT_Enable	C, R, W
<p>Zie object nr. 14</p>				

4.2.9 Blokkeren

Nr.	Naam	Functie van het object	Type gegevens	Flags
16, 47, 78, 109	Uitgang x	Blokkeren 1	1 bit - 1.003 DPT_Enable	C, R, W
<p>Dit object is geactiveerd als de instelling Blokkeren de waarde Actief met 1 blokkerenobject of Actief met 2 blokkerenobject heeft.</p> <p>Dit object maakt het mogelijk de acitvering van blokkeren te bedienen via de bus KNX.</p> <p>Waarde van het object: Deze is afhankelijk van de instelling Polariteit van object blokkeren 1.</p> <p>0 = Blokkeren ingeschakeld, 1 = Blok. Uitgeschak.:</p> <ul style="list-style-type: none"> - Als het object de waarde 0 ontvangt, wordt de functie Blokkeren geactiveerd. - Als het object de waarde 1 ontvangt, wordt de functie Blokkeren gedeactiveerd. <p>0 = Blokkeren uitgeschakeld, 1 = Blokk. ingeschak.:</p> <ul style="list-style-type: none"> - Als het object de waarde 0 ontvangt, wordt de functie Blokkeren gedeactiveerd. - Als het object de waarde 1 ontvangt, wordt de functie Blokkeren geactiveerd. <p>Zie voor meer informatie: Blokkeren.</p>				

Nr.	Naam	Functie van het object	Type gegevens	Flags
17, 48, 79, 110	Uitgang x	Blokkeren 2	1 bit - 1.003 DPT_Enable	C, R, W
<p>Dit object wordt geactiveerd als de instelling Blokkeren de waarde Actief met 2 blokkerenobject heeft.</p> <p>Zie object nr. 16.</p>				

Nr.	Naam	Functie van het object	Type gegevens	Flags
18, 49, 80, 111	Uitgang x	Status indicatie blokkeren	1 bit - 1.011 DPT_State	C, R, T
<p>Dit object wordt geactiveerd als de instelling Object status indicatie blokkeren actief zijn.</p> <p>Dit object maakt het mogelijk de status van de functie Blokkeren van het apparaat via de bus KNX te verzenden.</p> <p>Waarde van het object: Het is afhankelijk van de instelling Polariteit.</p> <p>0 = Blokkeren uitgeschakeld, 1 = Blokk. ingeschak.:</p> <ul style="list-style-type: none"> - Als de functie Blokkeren gedeactiveerd is, wordt een telegram met een logische waarde 0 verzonden op de bus KNX. - Als de functie Blokkeren geactiveerd is, wordt een telegram met een logische waarde 1 verzonden op de bus KNX. <p>0 = Blokkeren ingeschakeld, 1 = Blok. Uitgeschak.:</p> <ul style="list-style-type: none"> - Als de functie Blokkeren geactiveerd is, wordt een telegram met een logische waarde 0 verzonden op de bus KNX. - Als de functie Blokkeren gedeactiveerd is, wordt een telegram met een logische waarde 1 verzonden op de bus KNX. <p>Dit object wordt periodiek en/of bij statusverandering verzonden.</p> <p>Zie voor meer informatie: Blokkeren.</p>				

4.2.10 Prioriteit

Nr.	Naam	Functie van het object	Type gegevens	Flags
19, 50, 81, 112	Uitgang x	Prioriteit	2 bit - 2.002 DPT_Bool_Control	C, R, W

Dit object is geactiveerd als de instelling **Prioriteit** actief is.
De status van het Uitgangschakelcontact wordt direct bepaald door dit object.
Hieronder volgt het detail van het objectformaat.

Telegram ontvangen op object Prioriteit		Status van de uitgangen
Bit 1	Bit 2	
0	0	Einde van Prioriteit
0	1	Einde van Prioriteit
1	0	Prioriteit UIT
1	1	Prioriteit AAN

De eerste bit van dit object (bit 0) bepaalt de status van het Uitgangschakelcontact dat prioriteit moet krijgen. De tweede bit activeert of deactiveert de prioriteitscontrole.

Zie voor meer informatie: [Prioriteit](#).

Nr.	Naam	Functie van het object	Type gegevens	Flags
20, 51, 82, 113	Uitgang x	Status indicatie prioriteit	1 bit - 1.011 DPT_State	C, R, T

Dit object is geactiveerd als de instelling **Object status indicatie prioriteit** actief is.
Dit object maakt het mogelijk de status van de functie Prioriteit van het apparaat op de bus KNX te verzenden.
Waarde van het object: Het is afhankelijk van de instelling **Polariteit**.

0 = Geen prioriteit, 1 = Prioriteit:

- Als de functie Prioriteit gedeactiveerd is, wordt een telegram met een logische waarde 0 verzonden.
- Als de functie Prioriteit geactiveerd is, wordt een telegram met een logische waarde van 1 verzonden.

0 = Prioriteit, 1 = Geen prioriteit:

- Als de functie Prioriteit geactiveerd is, wordt een telegram met een logische waarde van 0 verzonden.
- Als de functie Prioriteit gedeactiveerd is, wordt een telegram met een logische waarde 1 verzonden.

Dit object wordt periodiek en/of bij statusverandering verzonden.

Zie voor meer informatie: [Prioriteit](#).

4.2.11 Urenteller

Nr.	Naam	Functie van het object	Type gegevens	Flags
21, 52, 83, 114	Uitgang x	Waarde urenteller	2 byte - 7.001 DPT_16_bit_Counter	C, R, T

Dit object is geactiveerd als de instelling **Urenteller** actief is.
Dit object maakt het mogelijk de tellingswaarde van de functioneringsuren van het apparaat te verzenden op de bus KNX.

De waarde van de teller wordt opgeslagen bij een storing van de bus KNX. Deze wordt doorgegeven na de retour van de bus of na een download ETS.

Waarde van het object: 0 tot 65535 uur.

Dit object wordt periodiek en/of bij statusverandering verzonden.

Zie voor meer informatie: [Urenteller](#).

Nr.	Naam	Functie van het object	Type gegevens	Flags
22, 53, 84, 115	Uitgang x	Reset urenteller	1 bit - 1.015 DPT_Reset	C, R, W

Dit object is geactiveerd als de instelling **Urenteller** actief is.

Dit object maakt het mogelijk de tellingswaarde van de functioneringsuren te resetten.

Waarde van het object:

- Als het object de waarde 0 heeft, wordt de teller niet gereset.
- Als het object de waarde 1 heeft, wordt de teller gereset.

Zie voor meer informatie: [Urenteller](#).

Nr.	Naam	Functie van het object	Type gegevens	Flags
23, 54, 85, 116	Uitgang x	Drempelwaarde urentel. bereikt	1 bit - 1.002 DPT_Bool	C, R, T

Dit object is geactiveerd als de instelling **Urenteller** actief is.

Dit object signaleert dat de teller van de functioneringsuren de drempelwaarde teller heeft bereikt.

- Stijgende teller: Teller = Drempelwaarde teller.
- Dalende teller: Teller = 0.

Waarde van het object: Als de Drempelwaarde teller bereikt is, wordt een telegram met een logische waarde 1 naar de bus KNX verzonden.

De waarde van de teller wordt opgeslagen bij een storing van de bus KNX. Deze wordt doorgegeven na de retour van de bus of na een download ETS.

Dit object wordt periodiek en/of bij statusverandering verzonden.

Zie voor meer informatie: [Urenteller](#).

Nr.	Naam	Functie van het object	Type gegevens	Flags
24, 55, 86, 117	Uitgang x	Drempelwaarde teller	2 byte - 7.001 DPT_16_bit_Counter	C, R, W

Dit object is geactiveerd als de instelling **Teller drempelwaarde veranderbaar door object** actief is. Dit object maakt het mogelijk de Drempelwaarde teller van de teller van de functioneringsuren te resetten via de bus KNX.

Waarde van het object: 0 tot 65535 uur.

Dit object wordt periodiek en/of bij statusverandering verzonden.

Zie voor meer informatie: [Urenteller](#).

4.2.12 Meldingen

Nr.	Naam	Functie van het object	Type gegevens	Flags
26, 57, 88, 119	Uitgang x	Overbelasting	1 bit - 1.005 DPT_Alarm	C, R, T
<p>Dit object is geactiveerd als de instelling Overbelasting is geactiveerd.</p> <p>Dit object maakt het mogelijk een overbelasting van de betreffende uitgang op de bus KNX te melden. Een overbelasting vertaalt zich bijvoorbeeld in een verbinding van meerdere lampen op een uitgang waardoor het nominale vermogen wordt overschreden.</p> <p>Waarde van het object: Als overbelasting van de betreffende uitgang wordt gedetecteerd, wordt een telegram met een logische waarde van 1 verzonden op het object.</p> <p>Dit object wordt periodiek en/of bij statusverandering verzonden.</p> <p>Zie voor meer informatie: Meldingen.</p>				

Nr.	Naam	Functie van het object	Type gegevens	Flags
27, 58, 89, 120	Uitgang x	Kortsluiting	1 bit - 1.005 DPT_Alarm	C, R, T
<p>Dit object is geactiveerd als de instelling Kortsluiting is geactiveerd.</p> <p>Dit object maakt het mogelijk kortsluiting op de betreffende uitgang van de bus KNX te melden.</p> <p>Waarde van het object: Als een kortsluiting op de betreffende uitgang wordt gedetecteerd, wordt een telegram met een logische waarde 1 op het object verzonden.</p> <p>Dit object wordt periodiek en/of bij statusverandering verzonden.</p> <p>Zie voor meer informatie: Meldingen.</p>				

Nr.	Naam	Functie van het object	Type gegevens	Flags
28, 59, 90, 121	Uitgang x	Overspanning	1 bit - 1.005 DPT_Alarm	C, R, T
<p>Dit object is geactiveerd als de instelling Overspanning is geactiveerd.</p> <p>Dit object maakt het mogelijk een overspanning op de betreffende uitgang op de bus KNX te melden.</p> <p>Waarde van het object: Als een overspanning van de betreffende uitgang wordt gemeld, wordt een telegram met een logische waarde 1 op het object verzonden.</p> <p>Dit object wordt periodiek en/of bij statusverandering verzonden.</p> <p>Zie voor meer informatie: Meldingen.</p>				

Nr.	Naam	Functie van het object	Type gegevens	Flags
29, 60, 91, 122	Uitgang x	Oververhitting	1 bit - 1.005 DPT_Alarm	C, R, T
<p>Dit object is geactiveerd als de instelling Oververhitting is geactiveerd.</p> <p>Dit object maakt het mogelijk een oververhitting van de betreffende uitgang op de bus KNX te melden. Een oververhitting vertaalt zich in de verbinding van een belasting op een uitgang waardoor een temperatuursverhoging van het uitgangcircuit ontstaat.</p> <p>Waarde van het object: Als overbelasting van de betreffende uitgang wordt gedetecteerd, wordt een telegram met een logische waarde van 1 verzonden op het object.</p> <p>Dit object wordt periodiek en/of bij statusverandering verzonden.</p> <p>Zie voor meer informatie: Meldingen.</p>				

Nr.	Naam	Functie van het object	Type gegevens	Flags
30, 61, 92, 123	Uitgang x	Defecte last	1 bit - 1.005 DPT_Alarm	C, R, T
<p>Dit object is geactiveerd als de instelling Defect last is geactiveerd.</p> <p>Dit object maakt het mogelijk een defecte last aan de betreffende uitgang van bus KNX te melden. Een defecte last komt overeen met een afwezige of defecte last aan de uitgang.</p> <p>Waarde van het object: Als een defect last van de betreffende uitgang wordt gedetecteerd, wordt een telegram met een logische waarde 1 op het object verzonden.</p> <p>Dit object wordt periodiek en/of bij statusverandering verzonden.</p> <p>Zie voor meer informatie: Meldingen.</p>				

5. Bijlage

5.1 Technische eigenschappen

5.1.1 TYA662AN

Voedingsspanning via net	230 V [~] , + 10%/-15 % 240 V [~] , +/-6%
Voedingsspanning KNX	≡ 21 ... 32 V SELV
Stroomverbruik KNX	2.4 mA
Verbruik zonder belasting	420 mW
Max. stroom KNX-bus	5 mA
KNX-vermogen	530mW max.
Verliesvermogen	1,2W max.
Gebruikshoogte	2000 m. max.
Verontreinigingsgraad	2
Piekspanning	4 kV
Beschermingsklasse behuizing	IP20
Beschermingsklasse behuizing onder frontplaat	IP30
IK (stootbescherming)	04
Overspanningsklasse	III
Afmeting	4 modules, 4 x 17.5 mm
Aansluitcapaciteit	0.75 mm ² ...2.5 mm ²
Bedrijfstemperatuur	-5 ...+ 45°C
Opslagtemperatuur	- 20 ...+ 70°C
Opwaartse beveiligingsschakelaar	10 A

5.1.2 TYA664AN

Voedingsspanning via net	230 V [~] , + 10%/-15 % 240 V [~] , +/-6%
Voedingsspanning KNX	≡ 21 ... 32 V SELV
Stroomverbruik KNX	2.4 mA
Verbruik zonder belasting	780 mW
Max. stroom KNX-bus	5 mA
KNX-vermogen	1W max.
Verliesvermogen	2,4W max.
Gebruikshoogte	2000 m. max.
Verontreinigingsgraad	2
Piekspanning	4 kV
Beschermingsklasse behuizing	IP20
Beschermingsklasse behuizing onder frontplaat	IP30
IK (stootbescherming)	04
Overspanningsklasse	III
Afmeting	8 modules, 8 x 17.5 mm
Aansluitcapaciteit	0.75 mm ² ...2.5 mm ²
Bedrijfstemperatuur	-5 ...+ 45°C
Opslagtemperatuur	- 20 ...+ 70°C
Opwaartse beveiligingsschakelaar	10 A

5.1.3 TYA664BN

Voedingsspanning via net	230 V~, + 10%/-15 % 240 V~, +/-6%
Voedingsspanning KNX	≡ 21 ... 32 V SELV
Stroomverbruik KNX	2.4 mA
Verbruik zonder belasting	780 mW
Max. stroom KNX-bus	5 mA
KNX-vermogen	1W max.
Verliesvermogen	2,4W max.
Gebruikshoogte	2000 m. max.
Verontreinigingsgraad	2
Piekspanning	4 kV
Beschermingsklasse behuizing	IP20
Beschermingsklasse behuizing onder frontplaat	IP30
IK (stootbescherming)	4
Overspanningsklasse	III
Afmeting	10 modules, 10 x 17.5 mm
Aansluitcapaciteit	0.75 mm ² ... 2.5 mm ²
Bedrijfstemperatuur	-5 ...+ 45°C
Opslagtemperatuur	- 20 ...+ 70°C
Opwaartse beveiligingsschakelaar	10 A: < 2300W 16 A: 2300W ... 2400W

5.2 Tabel logische combinaties

Input 4	Input 3	Input 2	Input 1	OR	AND
-	-	0	0	0	0
-	-	0	1	1	0
-	-	1	0	1	0
-	-	1	1	1	1
-	0	0	0	0	0
-	0	0	1	1	0
-	0	1	0	1	0
-	0	1	1	1	0
-	1	0	0	1	0
-	1	0	1	1	0
-	1	1	0	1	0
-	1	1	1	1	1
0	0	0	0	0	0
0	0	0	1	1	0
0	0	1	0	1	0
0	0	1	1	1	0
0	1	0	0	1	0
0	1	0	1	1	0
0	1	1	0	1	0
0	1	1	1	1	0
1	0	0	0	1	0
1	0	0	1	1	0
1	0	1	0	1	0
1	0	1	1	1	0
1	1	0	0	1	0
1	1	0	1	1	0
1	1	1	0	1	0
1	1	1	1	1	1

5.3 Hoofdeigenschappen

Apparaat	TYA662	TYA664
Max. aantal groepsadressen	254	254
Max. aantal associaties	255	255
Objecten	81	143

Ⓝ Hager Nederland
Larenweg 36
Postbus 708
5201 AS 's-Hertogenbosch
<http://www.hager.nl>
Telefoon: 073 - 642 85 54