







	<h2>Software applicativo</h2>	
<ul style="list-style-type: none"> ▲  Produttore ▲  Hager Electro ▲  Illuminazione <li style="background-color: #90EE90; border: 1px solid #000; padding: 2px; display: inline-block;">  Variatore 	<p>Variatore KNX: 2 e 4 uscite</p> <p><i>Caratteristiche elettriche/meccaniche: vedi manuale prodotto</i></p>	

	Riferimento prodotto	Denominazione prodotto	Rif. software applicativo	Prodotto filare  Prodotto radio 
	TYA662AN	2-uscita variatore universale 300W	STYA662AN Versione 1.x	
	TYA664AN TYA664BN	4-uscita variatore universale 300W 4-uscita variatore universale 600W	STYA664N Versione 1.x	

Indice

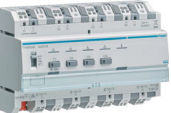
1. In generale	4
1.1 Informazioni sul presente manuale	4
1.2 Aspetto del software	4
1.2.1 Compatibilità ETS	4
1.2.2 Programma applicativo interessato.....	4
2. Presentazione generale	5
2.1 Installazione del prodotto	5
2.1.1 Schema generale	5
2.1.2 Collegamento.....	6
2.1.3 Indirizzamento fisico	6
2.2 Funzione del prodotto	7
2.2.1 Funzioni principali	8
2.2.2 Funzioni avanzate.....	9
3. Parametri.....	10
3.1 Definizione dei parametri generali	10
3.1.1 Modo manuale	12
3.1.3 Attivazione dell'indicazione di stato.....	12
3.1.4 Attivazione blocchi logici	12
3.1.5 Attivazione dell'oggetto Diagnostica prodotto	13
3.1.6 Reset parametri ETS	14
3.1.7 Stato in caso di mancanza bus o durante download	15
3.1.8 Indicazione tramite LED.....	17
3.2 Modo manuale	18
3.2.1 Durata attivazione modalità manuale.....	18
3.2.2 Disattivaz. del modo manuale.....	18
3.2.3 Indicaz. stato modal. Manuale	19
3.2.4 Stato dopo Modalità manuale	20
3.3 Test sulle combinazioni delle uscite al passaggio in modo manuale.....	21
3.4 Indicazione stato	24
3.5 Blocco logico	27
3.5.1 Configurazione della funzione logica	29
3.5.2 Autorizzazione Blocco logico	30
3.5.3 Risultato logico.....	32
3.6 Diagnostica	35
3.7 Selezione la funzione	37
3.7.1 Definizione	38
3.7.2 Temporizzazione funzione ON/OFF	46
3.7.2.1 Ritardo per l'oggetto ON/OFF	46
3.7.2.2 Alternanza timer/passaggio per oggetto ON/OFF.....	48
3.7.2.3 Passo-passo temporizzato.....	49
3.7.3 Temporizzatore	50
3.7.3.1 Funzionamento temporizzatore	50
3.7.3.2 Preavviso di spegnimento.....	53
3.7.3.3 Configurazione.....	54
3.7.4 Scenario	55
3.7.5 Preset.....	61
3.7.6 Bloccaggio	67
3.7.7 Forzatura.....	72
3.7.8 Contaore	75
3.7.9 Notifiche	78
3.7.9.1 Modalità di variazione	78
3.7.9.2 Sovraccarico	79
3.7.9.3 Cortocircuito.....	80
3.7.9.4 Sovratensione	81
3.7.9.5 Sovratemperatura	81
3.7.9.6 Carico di default.....	82

4. Oggetti di comunicazione	83
4.1 Oggetti di comunicazione generali	83
4.1.1 Modo manuale	84
4.1.2 Blocco logico	85
4.1.3 Comportamento del dispositivo	86
4.1.4 Diagnostica	87
4.2 Oggetti di comunicazione per uscita	89
4.2.1 ON/OFF	93
4.2.2 Variazione	93
4.2.3 Memorizzazione carico	94
4.2.4 Temporizzazione funzione ON/OFF	95
4.2.5 Indicazione stato	96
4.2.6 Temporizzatore	96
4.2.7 Scenario	97
4.2.8 Preset	98
4.2.9 Bloccaggio	99
4.2.10 Forzatura	100
4.2.11 Contaore	101
4.2.12 Notifiche	102
5. Appendice	104
5.1 Caratteristiche tecniche	104
5.1.1 TYA662AN	104
5.1.2 TYA664AN	104
5.1.3 TYA664BN	105
5.2 Tabella delle combinazioni logiche	106
5.3 Caratteristiche principali	106

1. In generale

1.1 Informazioni sul presente manuale

Nel presente manuale viene descritto come funzionano i dispositivi KNX e come è possibile impostarli mediante il software ETS. Il manuale è composto da 4 sezioni:

- Presentazione generale.
- Parametri disponibili.
- Oggetti KNX disponibili.
- Appendice con promemoria delle caratteristiche tecniche.

1.2 Aspetto del software

1.2.1 Compatibilità ETS

I programmi applicativi sono disponibili per ETS4 e ETS5. È possibile scaricarli sul nostro sito internet cercandoli il base al riferimento prodotto.

Versione ETS	Estensione file compatibili
ETS4 (V4.1.8 o superiore)	*.knxprod
ETS5	*.knxprod

1.2.2 Programma applicativo interessato

Programma applicativo	Riferimento prodotto
STYA662AN	TYA662AN
STYA664N	TYA664AN/BN

2. Presentazione generale

2.1 Installazione del prodotto

2.1.1 Schema generale

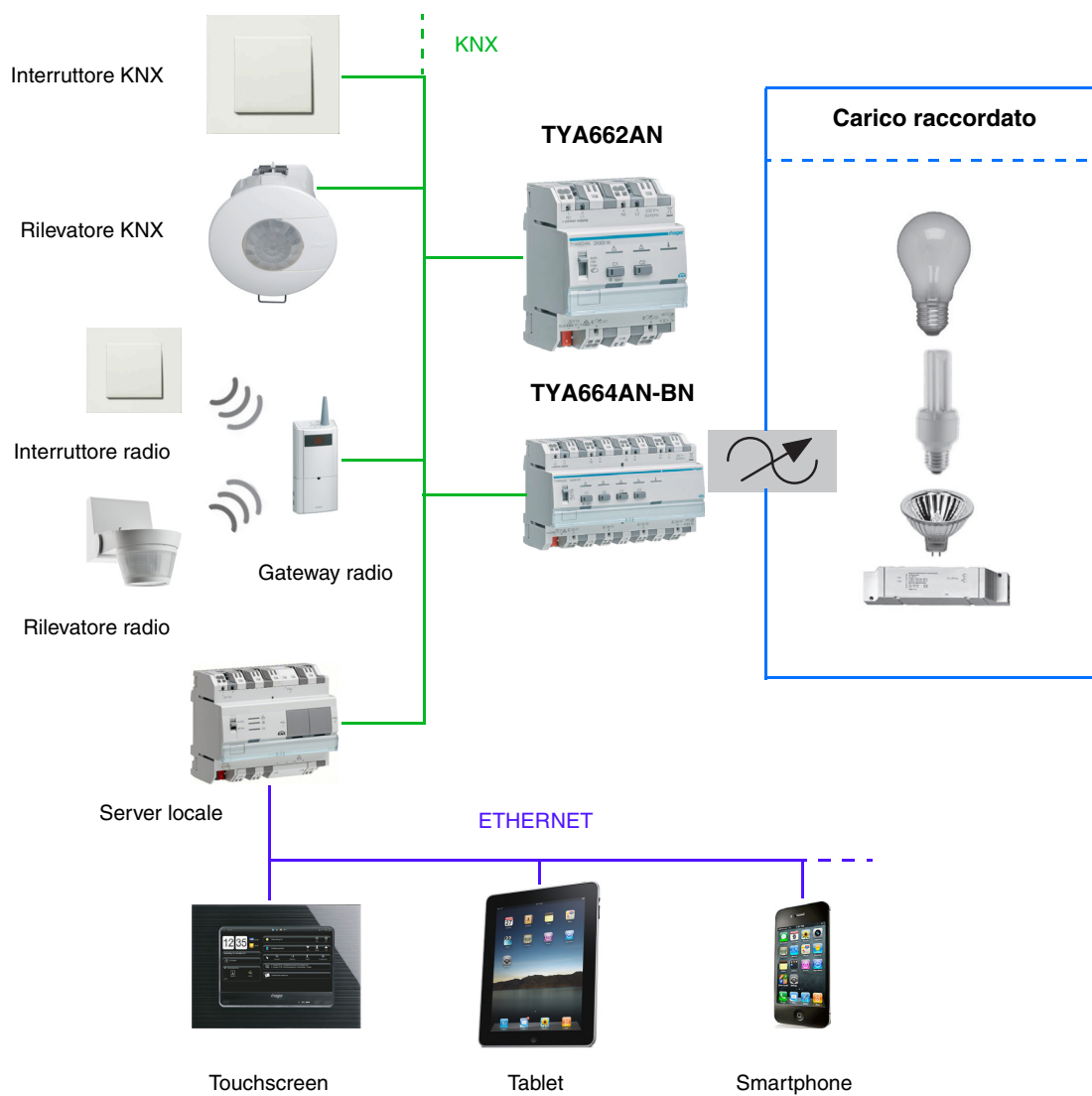

2.1.2 Collegamento

TYA662AN

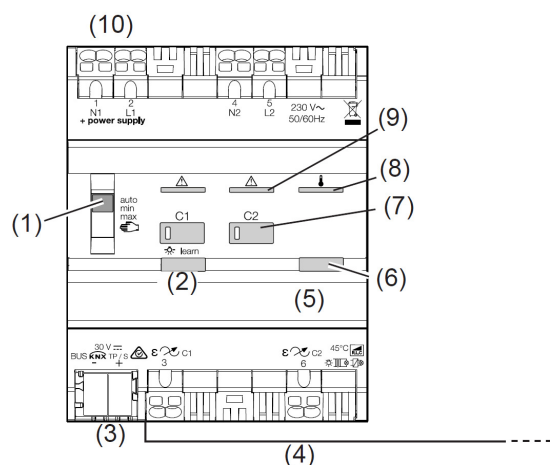

- (1) Interruttore a scorrimento auto/min/max/☞
(Le impostazioni dell'interruttore a scorrimento min/max non sono disponibili di default su TYA662AN, e devono essere attivate in ETS)
- (2) Pulsante luminoso modalità di regolazione luce
- (3) Morsetto di connessione bus KNX
- (4) Collegamento carico
- (5) Campo di scrittura con copertura
- (6) Pulsante di programmazione luminoso
- (7) Pulsante di comando per esercizio manuale con LED di stato
- (8) Indicatore di protezione contro il surriscaldamento
- (9) Indicatore LED di corto circuito e protezione contro i sovraccarichi per ogni uscita
- (10) Allacciamento alla rete elettrica

TYA664AN-BN

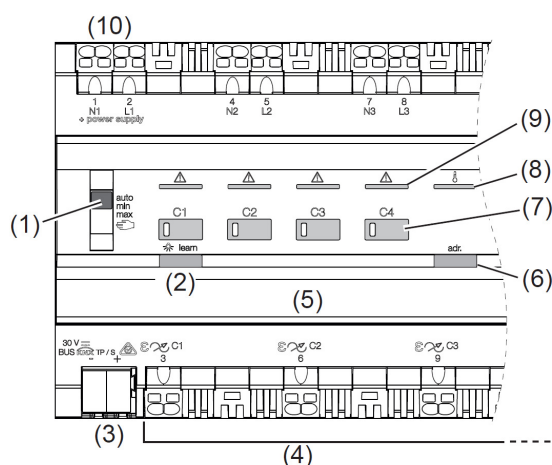

- (1) Interruttore a scorrimento auto/min/max/☞
(Le impostazioni dell'interruttore a scorrimento min/max non sono disponibili di default su TYA664AN, e devono essere attivate in ETS)
- (2) Pulsante luminoso modalità di regolazione luce
- (3) Morsetto di connessione bus KNX
- (4) Collegamento carico
- (5) Campo di scrittura con copertura
- (6) Pulsante di programmazione luminoso
- (7) Pulsante di comando per esercizio manuale con LED di stato
- (8) Indicatore di protezione contro il surriscaldamento
- (9) Indicatore LED di corto circuito e protezione contro i sovraccarichi per ogni uscita
- (10) Allacciamento alla rete elettrica

N.B.: Le posizioni Min e Max permettono di impostare, rispettivamente, il livello di luminosità minimo e il livello di luminosità massima delle uscite. L'impostazione di tali parametri avviene mediante la memorizzazione del valore corrente dell'uscita ottenuta premendo e tenendo premuto il pulsante corrispondente all'uscita stessa posto sulla parte anteriore del dispositivo.

2.1.3 Indirizzamento fisico

Per l'indirizzamento fisico o per controllare se il bus è presente premere il pulsante luminoso (per individuare il pulsante v. capitolo 2.1.2).

Spia accesa = bus presente e dispositivo in fase di indirizzamento fisico.

Il prodotto resterà in indirizzamento fisico fino a quando l'indirizzo fisico non sarà trasmesso tramite ETS. Premendo il tasto una seconda volta si uscirà dalla modalità indirizzamento fisico. L'indirizzamento fisico può essere effettuato sia in modo Auto che in modo Manu.

2.2 Funzione del prodotto

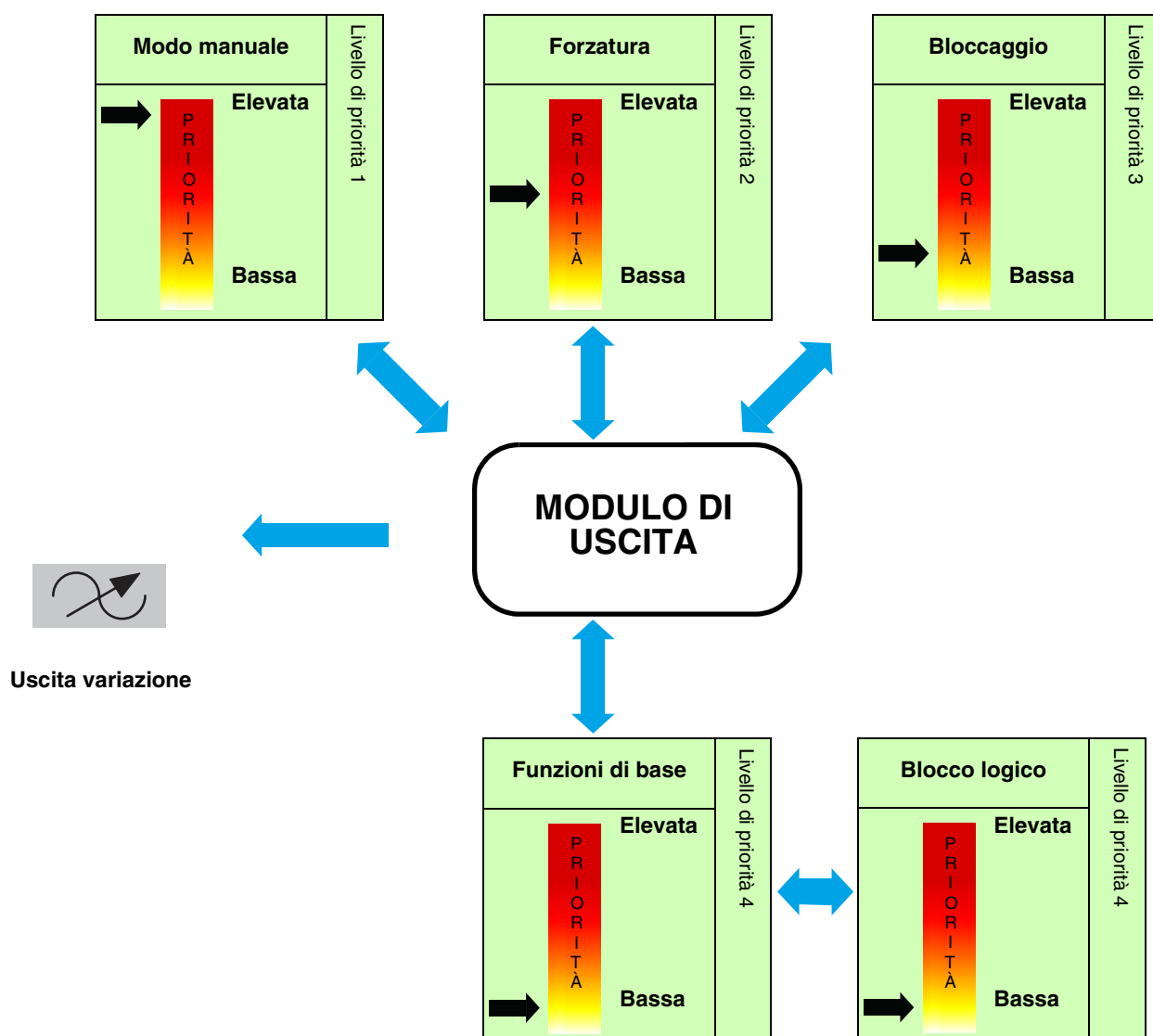

2.2.1 Funzioni principali

I software applicativi consentono di configurare singolarmente le uscite dei prodotti. Le funzioni più importanti sono:

■ ON/OFF

La Funzione ON/OFF permette di attivare e disattivare i circuiti d'illuminazione. L'ordine di comando può provenire da interruttori, pulsanti o altri ingressi di comando.

■ Variazione relativa o assoluta (Valore luminosità)

La variazione relativa permette di aumentare o ridurre progressivamente il livello di luminosità in base a un dato valore di luminosità. Per farlo, ad esempio, è possibile premere e tenere premuto il relativo pulsante. La velocità della variazione può essere preimpostata. La variazione assoluta permette di definire il valore di luminosità in % da raggiungere.

■ Temporizzatore

La funzione Temporizzatore permette di accendere o spegnere un circuito d'illuminazione per una durata regolabile. L'uscita può essere temporizzata a un dato livello di luminosità a seconda della modalità di funzionamento temporizzatore prescelta. La temporizzazione può essere interrotta prima del termine della durata stabilita. Un preavviso di spegnimento regolabile segnala la fine della temporizzazione dividendo per due il livello di luminosità.

■ Passo-passo temporizzato

La funzione Passo-passo temporizzato corrisponde a una funzione passo-passo che al termine di una durata predefinita passa automaticamente su OFF.

Applicazione: illuminazione di magazzini, cantine, rimesse, ecc.

■ Forzatura

La funzione Forzatura consente di forzare un'uscita in uno stato definito. La forzatura è attivata tramite oggetto(i) di formato 2 bit.

Priorità: Modo manuale > **Forzatura** > Bloccaggio > Funzione di base.

Gli altri comandi saranno riattivabili solo dopo il comando di fine forzatura.

Applicazione: mantenere l'illuminazione attiva per motivi di sicurezza.

■ Bloccaggio

La funzione Bloccaggio consente di bloccare l'uscita in uno stato predefinito.

Priorità: Modo manuale > Forzatura > **Bloccaggio** > Funzione di base.

Il bloccaggio impedisce ogni azione fino a quando non viene inviato un comando di fine bloccaggio. La durata del bloccaggio può essere temporizzata.

■ Scenario

La funzione Scenario permette di raggruppare un insieme di uscite per metterle in uno stato predefinito parametrizzabile. Lo scenario è attivato tramite oggetto(i) di formato 1 byte. Ogni uscita può essere integrata in 64 scenari diversi.

■ Preset

La funzione Preset permette di raggruppare più uscite per metterle in uno stato predefinito parametrizzabile. Il preset è attivato tramite oggetto(i) di formato 1 bit. Ogni uscita può essere comandata da 2 oggetti Preset.

■ Temporizzazioni

Le funzioni Temporizzazioni permettono di comandare le uscite condizionate da un ritardo all'attivazione, da un ritardo alla disattivazione o da un ritardo all'attivazione e alla disattivazione.

■ Alternanza timer/passaggio

La funzione Alternanza timer/passaggio permette di passare dalla modalità passo-passo alla modalità timer e viceversa tramite lo stesso oggetto di comando.

■ Contaore

La funzione Contaore permette di registrare per quanto tempo l'uscita è rimasta su ON o su OFF. Tramite un apposito oggetto è possibile programmare e modificare una soglia che, una volta raggiunta, fa scattare un'allerta.

■ Impostazione della soglia massima e della soglia minima del campo di variazione

Questa funzione permette di definire la soglia di variazione relativa massima e la soglia di variazione relativa minima per ogni uscita. Tali limiti sono impostabili tramite ETS o agendo direttamente sulla parte anteriore del dispositivo.

2.2.2 Funzioni avanzate

I software applicativi permettono di configurare il funzionamento generale dei prodotti. Le funzioni avanzate sono:

■ Combinazione delle uscite

Per permettere la variazione di carichi più potenti, le combinazioni possibili per associare i canali sono molteplici. Il dispositivo esegue automaticamente un test per riconoscere il collegamento corrispondente a una delle combinazioni autorizzate. In seguito al download ETS, il dispositivo esegue automaticamente un test per riconoscere il collegamento e controllare la coerenza tra il collegamento reale e quello impostato in ETS.

■ Modo manuale

Il modo manuale permette di isolare il prodotto dal bus. Grazie a tale modalità è possibile forzare localmente ognuna delle uscite.

Il comando ha la massima priorità. Se il modo manuale è attivo non viene preso in considerazione nessun altro comando. Gli altri comandi saranno riattivabili solo dopo aver annullato il modo manuale. La durata del modo manuale può essere temporizzata. Il modo manuale può essere disattivato tramite il bus KNX.

■ Indicazione stato

Il comportamento dell'indicazione di stato per ognuna delle uscite può essere impostato per il dispositivo nel suo complesso. La funzione indicazione stato trasmette lo stato di ogni contatto di uscita al bus KNX.

■ Blocco logico

La funzione logica permette di comandare un'uscita in base al risultato di un'operazione logica. Tale funzione ha la priorità più bassa. Il risultato dell'operazione può essere inviato al bus KNX e può comandare direttamente diverse uscite. Per il dispositivo sono disponibili 2 blocchi logici che possono disporre di 4 ingressi max.

■ Diagnostica

La funzione Diagnostica permette di segnalare lo stato di funzionamento del dispositivo tramite il bus KNX. Tale informazione viene inviata periodicamente e/o in seguito a cambiamento di stato.

■ Modo expert, selezione della modalità di variazione

Nel modo Expert la modalità di variazione per ogni uscita può essere impostata sia agendo direttamente sulla parte anteriore del prodotto sia attraverso il parametro ETS modalità di variazione.

3. Parametri

Il funzionamento dei vari dispositivi varia esclusivamente per il numero di uscite. Per questo la descrizione fa sempre riferimento a un unico prodotto o a un'unica uscita.

3.1 Definizione dei parametri generali

La seguente finestra delle impostazioni permette di settare le impostazioni generali relative al prodotto.

Uscite 1-4: Selezione funzione		Combinazione delle uscite	(1) + (2) + (3) + (4) ▼
- U1-4: Modalità manuale	Test sulle combinazioni delle uscite dopo il ritorno dell'alimentazione	<input checked="" type="radio"/> Inattivo <input type="radio"/> Attivo fino a quando verrà rilevata una combinazio...	
- U1-4: Indicazioni di stato	Test sulle combinazioni delle uscite dopo il download	<input type="radio"/> Inattivo <input checked="" type="radio"/> Attivo fino a quando verrà rilevata una combinazio...	
+ Uscita 1			
+ Uscita 2	Modo manuale	Attivo ▼	
+ Uscita 3	Test sulle combinazioni delle uscite al passaggio in modo manuale	Inattivo ▼	
+ Uscita 4	Indicazione stato	<input type="radio"/> Inattivo <input checked="" type="radio"/> Attivo	
+ Informazione	Blocco logico 1	<input checked="" type="radio"/> Inattivo <input type="radio"/> Attivo	
	Blocco logico 2	<input checked="" type="radio"/> Inattivo <input type="radio"/> Attivo	
	Oggetto diagnostica prodotto	<input checked="" type="radio"/> Inattivo <input type="radio"/> Attivo	
	Oggetto recupero dei parametri ETS (scenari, timer, soglie)	<input checked="" type="radio"/> Inattivo <input type="radio"/> Attivo	
	Sovrascrittura dei parametri al prossimo download (scenari, timer, soglie)	<input type="radio"/> Inattivo <input checked="" type="radio"/> Attivo	
	Illuminazione durante mancanza bus	Mantenimento ▼	
	Illuminazione al ritorno del bus	Mantenimento ▼	
	Illuminazione dopo download ETS	Mantenimento ▼	
	Illuminazione al ritorno alim.	Mantenimento ▼	
	Oggetto spegnimento dispositivo LED	<input checked="" type="radio"/> Inattivo <input type="radio"/> Attivo	

Per permettere la variazione di carichi più potenti, le combinazioni possibili per associare i canali sono molteplici.

Nella seguente tabella sono descritte le varie combinazioni possibili:

Combinazione	TYA662AN
(1) + (2)	2 x 300W
(1-2)	1 x 600W

Combinazione	TY664AN	TY664BN
(1) + (2) + (3) +(4)	4 x 300W	4 x 600W
(1-2) + (3) +(4)	1 x 600W + 2 x 300W	1 x 1200W + 2 x 600W
(1) + (2) + (3-4)	2 x 300W + 1 x 600W	2 x 600W + 1 x 1200W
(1-2-3) + (4)	1 x 900W + 1 x 300W	1 x 1800W + 1 x 600W
(1-2-3-4)	1 x 1200W	1 x 2400W
(1-2) + (3-4)	2 x 600W	2 x 1200W

Parametro	Descrizione	Valore
Combinazione delle uscite	Questo parametro definisce la combinazione di uscite che si applica in seguito al download dei parametri ETS. Il valore è salvato sul dispositivo.	(1)+(2)+(3)+(4)* (1-2)+(3)+(4) (1)+(2)+(3-4) (1-2-3)+(4) (1-2-3-4) (1-2)+(3-4)

Quando le combinazioni di uscite vengono modificate, gli indirizzi di gruppo impostati in precedenza sono cancellati.

Parametro	Descrizione	Valore
Test sulle combinazioni delle uscite dopo il ritorno dell'alimentazione	Il test sulle combinazioni delle uscite dopo il ritorno dell'alimentazione non è attivo. Il test sulle combinazioni delle uscite dopo il ritorno dell'alimentazione rimane attivo fino a quando non è rilevata una combinazione di uscite corretta.	Inattivo* Attivo fino a quando verrà rilevata una combinazione delle uscite corretta

Parametro	Descrizione	Valore
Test sulle combinazioni delle uscite dopo il download	Il test sulle combinazioni delle uscite in seguito al download ETS non è attivo. Il test sulle combinazioni delle uscite in seguito al download ETS rimane attivo fino a quando non è rilevata una combinazione di uscite corretta.	Inattivo Attivo fino a quando verrà rilevata una combinazione delle uscite corretta*

Il dispositivo esegue automaticamente un test per riconoscere il collegamento corrispondente a una delle combinazioni autorizzate. In seguito al download ETS, il dispositivo esegue automaticamente un test per riconoscere il collegamento e controllare la coerenza tra il collegamento reale e quello impostato in ETS.

* Valore predefinito

3.1.1 Modo manuale

Parametro	Descrizione	Valore
Modo manuale	<p>Il passaggio al modo manuale non è possibile.</p> <p>Il passaggio al modo manuale è possibile senza limiti di durata.</p> <p>Il modo manuale può essere attivato per una durata impostabile tramite ETS.</p> <p>Al termine della temporizzazione il modo manuale non è più attivo.</p>	<p>Inattivo</p> <p>Attivo*</p> <p>Temporizzato</p>

Per la configurazione fare riferimento al capitolo: [Modo manuale](#).

3.1.2 Test sulle combinazioni delle uscite al passaggio in modo manuale

Parametro	Descrizione	Valore
Test sulle combinazioni delle uscite al passaggio in modo manuale	<p>La verifica delle combinazioni di uscite non è possibile.</p> <p>La verifica delle combinazioni di uscite è possibile senza limiti di durata.</p> <p>La verifica delle combinazioni di uscite può essere attivata per un intervallo di tempo che è possibile impostare tramite ETS.</p> <p>Al termine della temporizzazione, la verifica della combinazione di uscite non è più attiva.</p>	<p>Inattivo</p> <p>Attivo*</p> <p>Temporizzato</p>

Per la configurazione fare riferimento al capitolo: [Test sulle combinazioni delle uscite al passaggio in modo manuale](#).

3.1.3 Attivazione dell'indicazione di stato

Parametro	Descrizione	Valore
Indicazione stato	<p>La scheda contenente i parametri associati all'indicazione stato è nascosta.</p> <p>La scheda contenente i parametri associati all'indicazione stato è visualizzata.</p>	<p>Inattivo</p> <p>Attivo*</p>

Per la configurazione fare riferimento al capitolo: [Indicazione stato](#).

3.1.4 Attivazione blocchi logici

Parametro	Descrizione	Valore
Blocco logico 1	<p>Gli oggetti e la scheda relativi ai parametri associati al blocco logico 1 sono nascosti.</p> <p>Gli oggetti e la scheda relativi ai parametri associati al blocco logico 1 sono visualizzati.</p>	<p>Inattivo*</p> <p>Attivo</p>

Per la configurazione fare riferimento al capitolo: [Blocco logico](#).

N.B.: I parametri e gli oggetti per il blocco 2 sono gli stessi ; Solo i termini sono diversi.

* Valore predefinito

Per il blocco logico 1

Oggetti di comunicazione: **127 - Blocco logico 1 - Input 1** (1 bit - 1.002 DPT_Bool)
131 - Blocco logico 1 - Risultato logico (1 bit - 1.002 DPT_Bool)

Per il blocco logico 2

Oggetti di comunicazione: **133 - Blocco logico 2 - Input 1** (1 bit - 1.002 DPT_Bool)
137 - Blocco logico 2 - Risultato logico (1 bit - 1.002 DPT_Bool)

3.1.5 Attivazione dell'oggetto Diagnostica prodotto

Parametro	Descrizione	Valore
Oggetto diagnostica prodotto	L'oggetto Diagnostica e la scheda dei parametri a esso associati sono nascosti.	Inattivo*
	L'oggetto Diagnostica e la scheda dei parametri a esso associati sono visualizzati.	Attivo

Oggetto di comunicazione: **140 - Uscite 1-4 - Diagnostica** (6 byte - Specific)

Per la configurazione fare riferimento al capitolo: [Diagnostica](#).

* Valore predefinito

3.1.6 Reset parametri ETS

Nel dispositivo sono presenti 2 tipi di parametri:

- Parametri modificabili solo tramite ETS.
- Parametri modificabili sia tramite ETS che tramite il bus KNX.

Per i parametri modificabili sia tramite ETS che tramite il bus KNX nella memoria del dispositivo sono immagazzinati 2 diversi valori: Il valore corrispondente al parametro ETS e il valore corrente utilizzato.

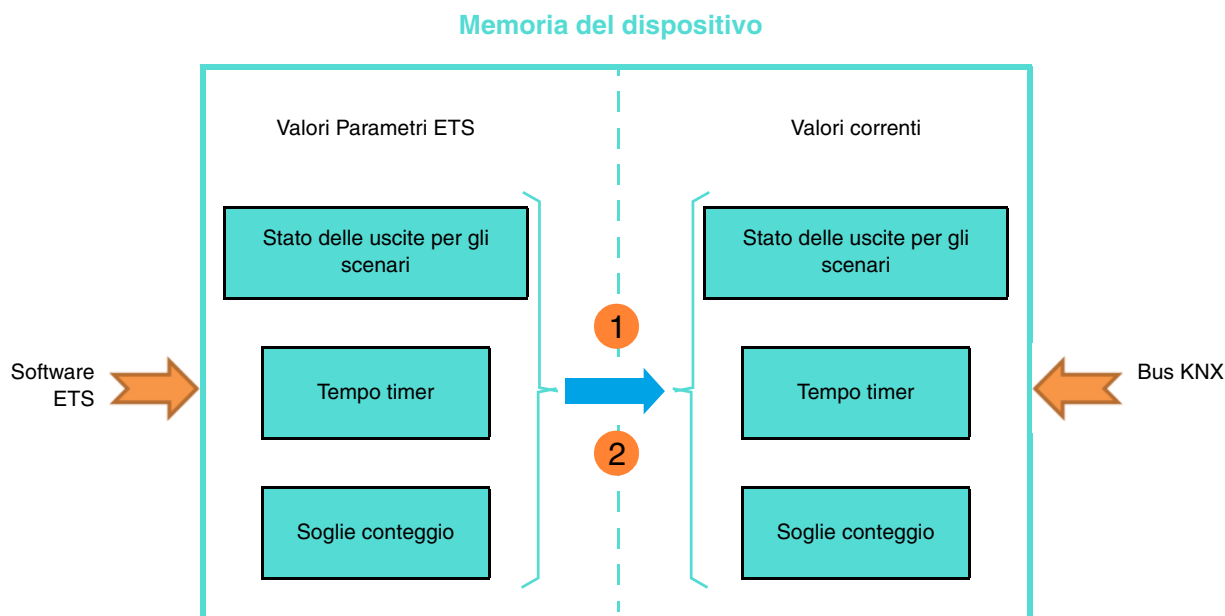

1 Ricezione del valore 1 da parte dell'oggetto Reset parametri ETS:
Sostituzione dei valori correnti con i valori ETS.

2 Download dell'applicazione ETS: Sostituzione dei valori correnti con i valori ETS al momento del download.

Parametro	Descrizione	Valore
Oggetto recupero dei parametri ETS (scenari, timer, soglie)	L'oggetto Reset parametri ETS è nascosto. L'oggetto Reset parametri ETS è visualizzato. Se l'oggetto riceve il valore 1, vengono ripristinati i valori dei parametri** inviati in occasione dell'ultimo download.	Inattivo* Attivo

** Stato dell'uscita per lo scenario X, Tempo timer, Soglia contatore.

Oggetto di comunicazione: [138 - Uscite 1-4 - Reset parametri ETS \(1 bit - 1.015 DPT_Reset\)](#)

Parametro	Descrizione	Valore
Sovrascrittura dei parametri al prossimo download (scenari)	I valori memorizzati nel dispositivo non vengono modificati in occasione del prossimo download. I valori memorizzati nel dispositivo vengono sostituiti con quelli del progetto ETS in occasione del prossimo download.	Inattivo Attivo*

* Valore predefinito

3.1.7 Stato in caso di mancanza bus o durante download

Parametro	Descrizione	Valore
Illuminazione durante mancanza bus	Durante la mancanza bus lo stato delle uscite rimane invariato.	Mantenimento*
	Durante la mancanza bus l'uscita passa su ON.	ON
	Durante la mancanza bus l'uscita passa su OFF.	OFF
	L'uscita varia a seconda del valore di luminosità impostato.	Valore %

Parametro	Descrizione	Valore
Illuminazione durante mancanza bus (0-100%), ultimo valore (101)	L'uscita varia a seconda del valore di luminosità durante l'interruzione del bus.	0* ... 100%
	Durante la mancanza bus lo stato delle uscite rimane invariato.	101

*N.B.: Questo parametro è visibile solo se il parametro **Illuminazione durante mancanza bus** ha come valore: **Valore %**.*

Parametro	Descrizione	Valore
Velocità variazione illuminazione durante la mancanza bus	Questo parametro definisce quanto tempo occorre per raggiungere il valore di luminosità durante la mancanza del bus.	da 00h00m00s a 23h59m59s (00h00m00s*)

*N.B.: Questo parametro è visibile solo se il parametro **Illuminazione durante mancanza bus** ha come valore: **Valore %**.*

Parametro	Descrizione	Valore
Illuminazione al ritorno del bus	In seguito al ripristino del bus lo stato delle uscite rimane invariato.	Mantenimento*
	In seguito al ripristino del bus l'uscita passa su ON.	ON
	In seguito al ripristino del bus l'uscita passa su OFF.	OFF
	L'uscita varia a seconda del valore di luminosità impostato.	Valore %

N.B.: In seguito al ripristino del bus il dispositivo viene riavviato. Le funzioni con priorità elevata (Forzatura, Bloccaggio) presenti prima dell'interruzione non sono più attive.

Parametro	Descrizione	Valore
Illuminazione al ritorno del bus (0-100%), ultimo valore (101)	L'uscita varia a seconda del valore di luminosità quando viene ripristinato il bus.	0 ... 100%*
	In seguito al ripristino del bus lo stato delle uscite rimane invariato.	101

*N.B.: Questo parametro è visibile solo se il parametro **Illuminazione al ritorno del bus** ha come valore: **Valore %**.*

* Valore predefinito

Parametro	Descrizione	Valore
Velocità variazione illuminazione al ritorno del bus	Questo parametro definisce quanto tempo occorre per raggiungere il valore di luminosità in seguito al ripristino del bus.	da 00h00m00s a 23h59m59s (00h00m00s*)

*N.B.: Questo parametro è visibile solo se il parametro **Illuminazione al ritorno del bus** ha come valore: **Valore %**.*

Parametro	Descrizione	Valore
Illuminazione dopo download ETS	In seguito al download dei parametri ETS lo stato delle uscite rimane invariato.	Mantenimento*
	In seguito al download dei parametri ETS l'uscita passa su ON.	ON
	In seguito al download dei parametri ETS l'uscita passa su OFF.	OFF
	L'uscita varia a seconda del valore di luminosità impostato.	Valore %

N.B.: Durante il download dei parametri ETS le uscite rimangono invariate.

Parametro	Descrizione	Valore
Illuminazione dopo download ETS (0-100%), ultimo valore (101)	L'uscita varia a seconda del valore di luminosità in seguito al download dei parametri ETS.	0 ... 100%*
	In seguito al download dei parametri ETS lo stato delle uscite rimane invariato.	101

*N.B.: Questo parametro è visibile solo se il parametro **Luminosità in seguito al download** ha come valore: **Valore %**.*

Parametro	Descrizione	Valore
Velocità variazione illuminazione dopo download ETS	Questo parametro definisce quanto tempo occorre per raggiungere il valore di luminosità in seguito al download dei parametri ETS.	da 00h00m00s a 23h59m59s (00h00m00s*)

*N.B.: Questo parametro è visibile solo se il parametro **Luminosità in seguito al download** ha come valore: **Valore %**.*

Parametro	Descrizione	Valore
Illuminazione al ritorno alim.	In seguito al ripristino dell'alimentazione lo stato delle uscite rimane invariato.	Mantenimento*
	In seguito al ripristino dell'alimentazione l'uscita passa a ON.	ON
	In seguito al ripristino dell'alimentazione l'uscita passa a OFF.	OFF
	L'uscita varia a seconda del valore di luminosità impostato.	Valore %

* Valore predefinito

Parametro	Descrizione	Valore
Illuminazione al ritorno alim. (0-100%), ultimo valore (101)	L'uscita varia a seconda del valore di luminosità al ripristino dell'alimentazione.	0* ... 100%
	In seguito al ripristino dell'alimentazione lo stato delle uscite rimane invariato.	101

*N.B.: Questo parametro è visibile solo se il parametro **Illuminazione al ritorno alim.** ha come valore: **Valore %**.*

Parametro	Descrizione	Valore
Velocità variazione illuminazione al ritorno alim.	Questo parametro definisce quanto tempo occorre per raggiungere il valore di luminosità in seguito al ripristino dell'alimentazione.	da 00h00m00s a 23h59m59s (00h00m00s*)

*N.B.: Questo parametro è visibile solo se il parametro **Illuminazione al ritorno alim.** ha come valore: **Valore %**.*

3.1.8 Indicazione tramite LED

Parametro	Descrizione	Valore
Oggetto spegnimento dispositivo LED	L'oggetto Spegnimento LED dispositivo è nascosto.	Inattivo*
	L'oggetto Spegnimento LED dispositivo è visualizzato.	Attivo

La presente funzione viene utilizzata per ridurre il consumo di energia complessivo del dispositivo. La funzione consente di spegnere i LED presenti sulla parte anteriore del dispositivo.

Oggetto di comunicazione: [139 - Uscite 1-4 - Spegnimento dispositivo LED \(1 bit - 1.001 DPT_Switch\)](#)

Parametro	Descrizione	Valore
Polarità	L'oggetto Spegnimento LED dispositivo riceve:	
	0 = Indicazione LED attivata 1 = Indicazione LED disattivata 0 = Indicazione LED disattivata 1 = Indicazione LED attivata	0 = Indicazione stato, 1 = Sempre OFF* 0 = Sempre OFF, 1 = Indicazione stato

*N.B.: Questo parametro è visibile solo se il parametro **Oggetto spegnimento LED dispositivo** ha come valore: **Attivo**.*

* Valore predefinito

3.2 Modo manuale

Il modo manuale permette di isolare il dispositivo dal bus KNX.

I pulsanti di comando situati localmente permettono di effettuare un test del cablaggio tra il carico e l'uscita. Il modo manuale può essere attivato esclusivamente tramite il commutatore che si trova sulla parte anteriore del dispositivo. In questa modalità i telegrammi in provenienza dal bus KNX vengono ignorati.

Quando si attiva il modo manuale lo stato dei relè rimane invariato. Ogni volta che si preme il pulsante corrispondente all'uscita lo stato viene invertito.

Il funzionamento è determinato dai parametri indicati di seguito:

Uscite 1-4: Selezione funzione	Oggetto disattivazione del modo manuale	<input type="radio"/> Inattivo <input checked="" type="radio"/> Attivo
- U1-4: Modalità manuale	Polarità	<input type="radio"/> 0=Mod. man. Bloccato, 1=Mod. manu. Autorizzato <input checked="" type="radio"/> 0=Mod. manu. Autorizzato, 1=Mod. manu. Bloccato
- U1-4: Indicazioni di stato	Oggetto Indicazione stato modalità manuale	<input type="radio"/> Inattivo <input checked="" type="radio"/> Attivo
+ Uscita 1	Polarità	<input checked="" type="radio"/> 0=Mod. manu. disattivato, 1=Mod. manu. attivato <input type="radio"/> 0=Mod. manu. attivato, 1=Mod. manu. disattivato
+ Uscita 2	Emissione	Su cambiamento di stato
+ Uscita 3	Stato dopo Modalità manuale	Valore %
+ Uscita 4	Illuminazione dopo modalità manuale (0-100%)	100
+ Informazione	Velocità variazione illuminazione dopo modalità manuale	01:00:00 hh:mm:ss

3.2.1 Durata attivazione modalità manuale

Parametro	Descrizione	Valore
Durata attivazione modalità manuale	Questo parametro definisce per quanto tempo il modo manuale sarà attivato.	da 00h00m00s a 23h59m59s (00h30m00s*)

N.B.: Il valore minimo che è possibile impostare è pari a 1 secondo.

N.B.: Questo parametro è visibile solo se il parametro **Modo manuale** ha come valore: **Temporizzato**.

3.2.2 Disattivaz. del modo manuale

Parametro	Descrizione	Valore
Oggetto disattivazione del modo manuale	L'oggetto Disattivaz. del modo manuale è nascosto. L'oggetto Disattivaz. del modo manuale è visualizzato.	Inattivo* Attivo

Oggetto di comunicazione: **124 - Uscite 1-4 - Disattivaz. del modo manuale (1 bit - 1.001 DPT_Switch)**

* Valore predefinito

Parametro	Descrizione	Valore
Polarità	L'oggetto Disattivaz. del modo manuale riceve: 0 = Il modo manuale può essere attivato 1 = Il modo manuale non può essere attivato 0 = Il modo manuale non può essere attivato 1 = Il modo manuale può essere attivato	0 = Modo manuale autorizzato, 1 = Modo manuale bloccato* 0 = Modo manuale bloccato, 1 = Modo manuale autorizzato

N.B.: Questo parametro è visibile solo se il parametro **Oggetto disattivazione del modo manuale** ha come valore: **Attivo**.

3.2.3 Indicaz. stato modal. Manuale

Parametro	Descrizione	Valore
Oggetto Indicazione stato modalità manuale	L'oggetto Indicaz. stato modal. Manuale è nascosto. L'oggetto Indicaz. stato modal. Manuale è visualizzato.	Inattivo* Attivo

Oggetto di comunicazione: [125 - Uscite 1-4 - Indicaz. stato modal. Manuale \(1 bit - 1.011 DPT_State\)](#)

Parametro	Descrizione	Valore
Polarità	L'oggetto Indicaz. stato modal. Manuale emette: 0 = Quando il modo manuale viene attivato 1 = Quando il modo manuale viene disattivato 0 = Quando il modo manuale viene disattivato 1 = Quando il modo manuale viene attivato	0 = Modo manuale attivo, 1 = Modo manuale inattivo 0 = Modo manuale inattivo, 1 = Modo manuale attivo*

N.B.: Questo parametro è visibile solo se il parametro **Oggetto Indicazione stato modalità manuale** ha come valore: **Attivo**.

Parametro	Descrizione	Valore
Emissione	L'oggetto Indicaz. stato modal. Manuale è emesso: Quando il modo manuale viene attivato o disattivato. Periodicamente in base a intervalli di tempo regolabili. Sia quando il modo manuale viene attivato o disattivato sia periodicamente in base a intervalli di tempo regolabili.	Su cambiamento di stato* Periodicamente Su cambiamento di stato e periodico

N.B.: Questo parametro è visibile solo se il parametro **Oggetto Indicazione stato modalità manuale** ha come valore: **Attivo**.

Parametro	Descrizione	Valore
Periodicità	Questo parametro definisce l'intervallo di tempo che intercorre tra un invio e l'altro dell'oggetto Indicaz. stato modal. Manuale .	da 00h00m00s a 23h59m59s (00h30m00s*)

N.B.: Questo parametro è visibile solo se il parametro **Emissione** ha come valore: **Periodicamente** o **Su cambiamento di stato e periodico**. Periodicità

* Valore predefinito

3.2.4 Stato dopo Modalità manuale

Parametro	Descrizione	Valore
Stato dopo Modalità manuale	Quando si esce dal modo manuale l'uscita: Rimane invariata. Viene invertita. Passa su ON. Passa su OFF. Varia a seconda del valore di luminosità impostato. Passa allo stato attivo prima che fosse attivato il modo manuale. Passa allo stato teorico che si sarebbe avuto in base agli altri oggetti attivi se il modo manuale non fosse stato attivato.	Mantenimento* Inversione ON OFF Valore % Stato prima modalità manuale Stato teorico senza Modalità manuale

N.B.: L'applicazione di tale parametro dipende dal livello di priorità delle altre funzioni attive. Se è attiva una funzione con priorità maggiore, il parametro non viene eseguito. Nel caso in cui siano attive due funzioni aventi medesima priorità sarà eseguito il parametro relativo all'ultima funzione disattivata.

Precisazioni riguardanti l'inversione: Se il valore di luminosità è maggiore o uguale a 1%, il valore passa allo 0%. Se il valore di luminosità è minore di 1%, il valore passa al 100%.

Parametro	Descrizione	Valore
Illuminazione dopo modalità manuale (0-100%)	Questo parametro definisce il valore di luminosità applicato all'uscita al termine del modo manuale.	0 ... 100%*

*N.B.: Questo parametro è visibile solo se il parametro **Stato dopo Modalità manuale** ha come valore: **Valore %**.*

Parametro	Descrizione	Valore
Velocità variazione illuminazione dopo modalità manuale	Questo parametro definisce quanto tempo occorre per raggiungere il valore di luminosità al termine della modalità manuale.	1 ore: da 0 a 23 h 0 minuti: da 0 a 59 min 0 secondi: da 0 a 59 s

*N.B.: Questo parametro è visibile solo se il parametro **Stato dopo Modalità manuale** ha come valore: **Valore %**.*

* Valore predefinito

3.3 Test sulle combinazioni delle uscite al passaggio in modo manuale

Per permettere la variazione di carichi più potenti, le combinazioni possibili per associare i canali sono molteplici. Il dispositivo esegue automaticamente un test per riconoscere il collegamento corrispondente a una delle combinazioni autorizzate.

Questa funzione permette di avviare il test quando si passa alla modalità manuale.

Il funzionamento è determinato dai parametri indicati di seguito.

Uscite 1-4: Selezione funzione	Durata dell'attivazione del test sulle combinazioni delle uscite	00:30:00	hh:mm:ss
- U1-4: Modalità manuale	Oggetto disattivazione del test sulle combinazioni delle uscite	<input type="radio"/> Inattivo	<input checked="" type="radio"/> Attivo
- O1-4: Test sulle combinaz...	Polarità	<input checked="" type="radio"/> 0= test sulle combinazioni bloccato, 1=test sulle c...	<input type="radio"/> 0= test sulle combinazioni autorizzato, 1=test sulle...
- U1-4: Indicazioni di stato	Oggetto dell'indicazione di stato della combinazione delle uscite	<input type="radio"/> Inattivo	<input checked="" type="radio"/> Attivo
+ Uscita 1	Polarità	<input checked="" type="radio"/> 0= test sulle combinazioni disattivato, 1=test sulle...	<input type="radio"/> 0= test sulle combinazioni attivato, 1=test sulle co...
+ Uscita 2	Emissione	Su cambiamento di stato e periodico	
+ Uscita 3	Periodicità	00:30:00	hh:mm:ss
+ Uscita 4			

3.3.1 Durata dell'attivazione del test sulle combinazioni delle uscite

Parametro	Descrizione	Valore
Durata dell'attivazione del test sulle combinazioni delle uscite	Questo parametro definisce per quanto tempo sarà attivo il test sulle combinazioni delle uscite in modalità manuale.	da 00h00m00s a 23h59m59s (00h30m00s*)

*N.B.: Questo parametro è visibile solo se il parametro **Test sulle combinazioni delle uscite al passaggio in modo manuale** ha come valore: Temporizzato.*

3.3.2 Disattivazione del test sulle combinazioni delle uscite

Parametro	Descrizione	Valore
Oggetto disattivazione del test sulle combinazioni delle uscite	L'oggetto Disattivazione del test sulle combinazioni delle uscite è nascosto. L'oggetto Disattivazione del test sulle combinazioni delle uscite è visualizzato.	Inattivo* Attivo

Oggetto di comunicazione: [141 - Uscite 1-4 - Disattivazione del test sulle combinazioni delle uscite \(1 bit - 1.003 DPT_Enable\)](#)

* Valore predefinito

Parametro	Descrizione	Valore
Polarità	<p>L'oggetto Disattivazione del test sulle combinazioni delle uscite riceve:</p> <p>0 = Il test sulle combinazioni delle uscite è bloccato 1 = Il test sulle combinazioni delle uscite è autorizzato</p> <p>0 = Il test sulle combinazioni delle uscite è autorizzato 1 = Il test sulle combinazioni delle uscite è bloccato</p>	<p>0= test sulle combinazioni bloccato, 1=test sulle combinazioni autorizzato*</p> <p>0= test sulle combinazioni autorizzato, 1=test sulle combinazioni bloccato</p>

*N.B.: Questo parametro è visibile solo se il parametro **Oggetto disattivazione del test sulle combinazioni delle uscite** ha come valore: Attivo.*

3.3.3 Indicazione di stato del test sulle combinazioni delle uscite

Parametro	Descrizione	Valore
Oggetto dell'indicazione di stato della combinazione delle uscite	<p>L'oggetto Indicazione di stato del test sulle combinazioni delle uscite è nascosto.</p> <p>L'oggetto Indicazione di stato del test sulle combinazioni delle uscite è visualizzato.</p>	<p>Inattivo*</p> <p>Attivo</p>

Oggetto di comunicazione: [142 - Uscite 1-4 - Indicazione di stato del test sulle combinazioni delle uscite \(1 bit - 1.011 DPT_State\)](#)

Parametro	Descrizione	Valore
Polarità	<p>L'oggetto Indicazione di stato del test sulle combinazioni delle uscite invia:</p> <p>0 = Quando il test sulle combinazioni delle uscite è disattivato 1 = Quando il test sulle combinazioni delle uscite è attivato</p> <p>0 = Quando il test sulle combinazioni delle uscite è attivato 1 = Quando il test sulle combinazioni delle uscite è disattivato</p>	<p>0= test sulle combinazioni disattivato, 1=test sulle combinazioni attivato*</p> <p>0= test sulle combinazioni attivato, 1=test sulle combinazioni disattivato</p>

*N.B.: Questo parametro è visibile solo se il parametro **Oggetto indicazione stato del test sulle combinazioni delle uscite** ha come valore: Attivo.*

Parametro	Descrizione	Valore
Emissione	<p>L'oggetto Indicazione di stato del test sulle combinazioni delle uscite è inviato:</p> <p>Quando il test sulle combinazioni delle uscite è attivato o disattivato</p> <p>Periodicamente in base a intervalli di tempo regolabili</p> <p>Sia quando il test sulle combinazioni delle uscite viene attivato o disattivato sia periodicamente in base a intervalli di tempo regolabili</p>	<p>Su cambiamento di stato*</p> <p>Periodicamente</p> <p>Su cambiamento di stato e periodico</p>

*N.B.: Questo parametro è visibile solo se il parametro **Oggetto indicazione stato del test sulle combinazioni delle uscite** ha come valore: Attivo.*

* Valore predefinito

Parametro	Descrizione	Valore
Periodicità	Questo parametro definisce l'intervallo di tempo che intercorre tra un invio e l'altro dell'oggetto Indicazione di stato del test sulle combinazioni delle uscite .	da 00h00m00s a 23h59m59s (00h30m00s*)

*N.B.: Questo parametro è visibile solo se il parametro **Emissione** ha come valore: **Periodicamente** o **Su cambiamento di stato e periodico**.*

3.4 Indicazione stato

La funzione Indicazione stato fornisce lo stato del contatto di uscita.

Uscite 1-4: Selezione funzione	Polarità	<input checked="" type="radio"/> 0 = OFF, 1 = ON <input type="radio"/> 0 = ON, 1 = OFF
- U1-4: Modalità manuale	Emissione durante la modalità manuale	<input checked="" type="radio"/> Inattivo <input type="radio"/> Attivo
- U1-4: Indicazioni di stato		
+ Uscita 1	Emissione	Periodicamente
+ Uscita 2	Periodicità	00:10:00 hh:mm:ss
+ Uscita 3	Emissione dopo il ritorno del bus	00:00:20 hh:mm:ss
+ Uscita 4		
+ Informazione	Invio valore illuminazione in modalità manuale	<input checked="" type="radio"/> Inattivo <input type="radio"/> Attivo
	Invio valore illuminazione	Su cambiamento di stato
	Invio valore illuminazione dopo ritorno bus	00:00:20 hh:mm:ss

Parametro	Descrizione	Valore
Polarità	L'oggetto Indicazione di stato ON/OFF emette: 0 = Quando il contatto di uscita è aperto 1 = Quando il contatto di uscita è chiuso 0 = Quando il contatto di uscita è chiuso 1 = Quando il contatto di uscita è aperto	0 = OFF, 1 = ON* 0 = ON, 1 = OFF

*N.B.: Se la funzione di lampeggiamento è attiva il parametro di cui sopra non viene preso in considerazione ed è sostituito dal parametro **Stato uscita ON/OFF durante il lampeggiamento**.*

Parametro	Descrizione	Valore
Emissione durante la modalità manuale	L'oggetto Indicazione di stato ON/OFF emette: Il proprio valore mentre il modo manuale è attivo. Nessun valore mentre il modo manuale è attivo.	Attivo* Inattivo

* Valore predefinito

Parametro	Descrizione	Valore
Emissione	L'oggetto Indicazione di stato ON/OFF è emesso: In seguito a ogni cambiamento di stato del relè di uscita. Periodicamente in base a intervalli di tempo regolabili. Sia in seguito a ogni cambiamento di stato del relè di uscita sia periodicamente in base a intervalli di tempo regolabili.	Su cambiamento di stato* Periodicamente Su cambiamento di stato e periodico

Parametro	Descrizione	Valore
Periodicità	Questo parametro definisce l'intervallo di tempo che intercorre tra un invio e l'altro dell'oggetto Indicazione di stato ON/OFF .	da 00h00m00s a 23h59m59s (00h10m00s*)

N.B.: Il valore minimo che è possibile impostare è pari a 1 secondo.

*N.B.: Questo parametro è visibile solo se il parametro **Emissione** ha come valore: **Periodicamente** o **Su cambiamento di stato e periodico**.*

Parametro	Descrizione	Valore
Emissione dopo il ritorno del bus	Questo parametro definisce dopo quanto tempo gli oggetti Indicazione di stato ON/OFF vengono emessi quando viene ripristinato il bus KNX in seguito a un'interruzione dello stesso.	da 00h00m00s a 23h59m59s (00h00m20s*)

N.B.: Il valore minimo che è possibile impostare è pari a 1 secondo.

N.B.: Grazie a questo parametro, in seguito al ripristino del bus KNX, è possibile ottimizzare il carico del bus.

Parametro	Descrizione	Valore
Invio valore illuminazione in modalità manuale	L'oggetto Indicaz. stato illuminazione Il proprio valore mentre il modo manuale è attivo. Nessun valore mentre il modo manuale è attivo.	Inattivo* Attivo

Parametro	Descrizione	Valore
Invio valore illuminazione	L'oggetto Indicaz. stato illuminazione è emesso: In seguito a ogni cambiamento di stato del relè di uscita. Periodicamente in base a intervalli di tempo regolabili. Sia in seguito a ogni cambiamento di stato del relè di uscita sia periodicamente in base a intervalli di tempo regolabili.	Su cambiamento di stato* Periodicamente Su cambiamento di stato e periodico

* Valore predefinito

Parametro	Descrizione	Valore
Periodicità	Questo parametro definisce l'intervallo di tempo che intercorre tra un invio e l'altro dell'oggetto Indicaz. stato illuminazione .	da 00h00m00s a 23h59m59s (00h10m00s*)

*N.B.: Questo parametro è visibile solo se il parametro **Invio valore illuminazione** ha come valore: **Periodicamente** o **Su cambiamento di stato e periodico**.*

Parametro	Descrizione	Valore
Invio valore illuminazione dopo ritorno bus	Questo parametro definisce dopo quanto tempo l'oggetto Indicaz. stato illuminazione è inviato quando viene ripristinato il bus KNX in seguito a un'interruzione dello stesso.	da 00h00m00s a 23h59m59s (00h00m20s*)

Grazie a questo parametro, in seguito al ripristino del bus KNX, è possibile ottimizzare il carico del bus.

* Valore predefinito

3.5 Blocco logico

La funzione logica permette di comandare un'uscita in base al risultato di un'operazione logica. Tale funzione ha la priorità più bassa.

Il risultato dell'operazione può essere inviato al bus KNX e può incidere direttamente sullo stato di una o più uscite. Per ogni dispositivo sono disponibili 2 blocchi logici.

Il funzionamento è determinato dai parametri indicati di seguito:

N.B.: La descrizione dei parametri avviene sul blocco logico 1. I parametri e gli oggetti per il blocco logico 2 sono gli stessi ; Solo i termini sono diversi.

Uscite 1-4: Selezione funzione	Tipo di funzione logica	<input type="radio"/> E <input checked="" type="radio"/> O
- U1-4: Modalità manuale	Numero degli ingressi logici	1
- U1-4: Indicazioni di stato	Valore d'inversione per Ingresso logico 1	<input checked="" type="radio"/> Mantenimento <input type="radio"/> Stato inversione
- U1-4: Blocco logico 1	Valore d'inizializzazione Ingresso logico 1	Valore prima dell'inizializzazione
- U1-4: Blocco logico 2	Oggetto autorizzazione blocco logico	<input type="radio"/> Inattivo <input checked="" type="radio"/> Attivo
+ Uscita 1	Valore d'inizializzazione	Valore prima dell'inizializzazione
+ Uscita 2	Polarità	<input checked="" type="radio"/> 0 = Bloccato , 1 = Autorizzato <input type="radio"/> 0 = Autorizzato, 1 = Bloccato
+ Uscita 3	Risultato logico dopo autorizzazione	<input checked="" type="radio"/> Emissione immediata se autorizzato <input type="radio"/> Nessuna emissione immediata
+ Uscita 4	Emissione del risultato logico	<input type="radio"/> Su cambiamento stato di un ingresso <input checked="" type="radio"/> Su cambiamento del risultato logico
+ Informazione	Risultato logico attivo sulle uscite	<input type="radio"/> Inattivo <input checked="" type="radio"/> Attivo
	Uscita 1	<input type="radio"/> No <input checked="" type="radio"/> Si
	Uscita 2	<input type="radio"/> No <input checked="" type="radio"/> Si
	Uscita 3	<input type="radio"/> No <input checked="" type="radio"/> Si
	Uscita 4	<input type="radio"/> No <input checked="" type="radio"/> Si
	Azione se risultato logico = 0	OFF
	Azione se risultato logico = 1	ON

Principio di funzionamento di un blocco logico:

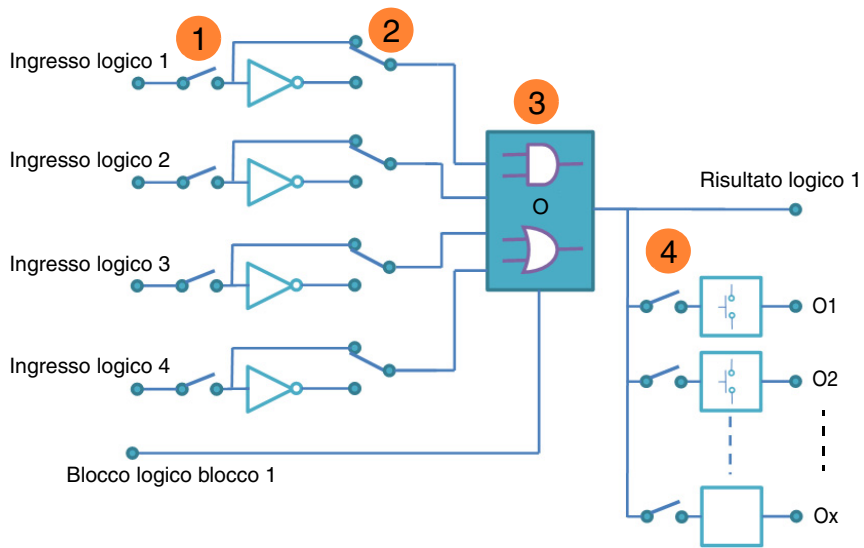

- ❶ Numero d'ingresso logico: permette di convalidare l'ingresso logico
- ❷ Valore dell'ingresso logico: inversione, sì o no
- ❸ Tipo di funzione logica (E oppure O): selezione della funzione logica
- ❹ Risultato logico attivo sulle uscite: selezione delle uscite interessate dall'operazione logica

3.5.1 Configurazione della funzione logica

Parametro	Descrizione	Valore
Tipo di funzione logica	Gli oggetti d'ingresso sono collegati tramite: Operazione logica O. Operazione logica E.	O* E

Per le tabelle logiche v: [Appendice](#).

Parametro	Descrizione	Valore
Numero degli ingressi logici	Questo parametro definisce il numero di ingressi del blocco logico. Gli ingressi possono essere fino a un massimo di 4.	1* 2 3 4

Oggetti di comunicazione:

- Blocco 1
 - 128 - Blocco logico 1 - Input 2 (1 bit - 1.002 DPT_Boot)
 - 129 - Blocco logico 1 - Input 3 (1 bit - 1.002 DPT_Boot)
 - 130 - Blocco logico 1 - Input 4 (1 bit - 1.002 DPT_Boot)
- Blocco 2
 - 134 - Blocco logico 2 - Input 2 (1 bit - 1.002 DPT_Boot)
 - 135 - Blocco logico 2 - Input 3 (1 bit - 1.002 DPT_Boot)
 - 136 - Blocco logico 2 - Input 4 (1 bit - 1.002 DPT_Boot)

Parametro	Descrizione	Valore
Valore d'inversione per Ingresso logico x	Il valore dell'ingresso logico x agisce sul blocco logico: Con il valore dell'oggetto (0=0, 1=1). Con il valore inverso dell'oggetto (0=1, 1=0).	Mantenimento* Stato inversione

x = da 1 a 4

Parametro	Descrizione	Valore
Valore d'inizializzazione Ingresso logico x	Quando il dispositivo viene inizializzato in seguito a un download o al ripristino della tensione del bus, il valore dell'ingresso logico: È impostato su 0. È impostato su 1. È impostato sul valore dell'ingresso logico prima dell'inizializzazione.	0 1 Valore prima dell'inizializzazione*

x = da 1 a 4

* Valore predefinito

3.5.2 Autorizzazione Blocco logico

Principio di funzionamento dell'autorizzazione del blocco logico:

I parametri sono:

- Autorizzazione Blocco logico : 0 = Bloccato, 1 = Autorizzato.
- Azione se risultato logico = 0 : Scenario 1.
- Azione se risultato logico = 1 : Scenario 2.
- Ingresso logico 1 e 2 collegati mediante l'operazione logica E.
- Emissione del risultato logico: Su cambiamento stato di un ingresso.

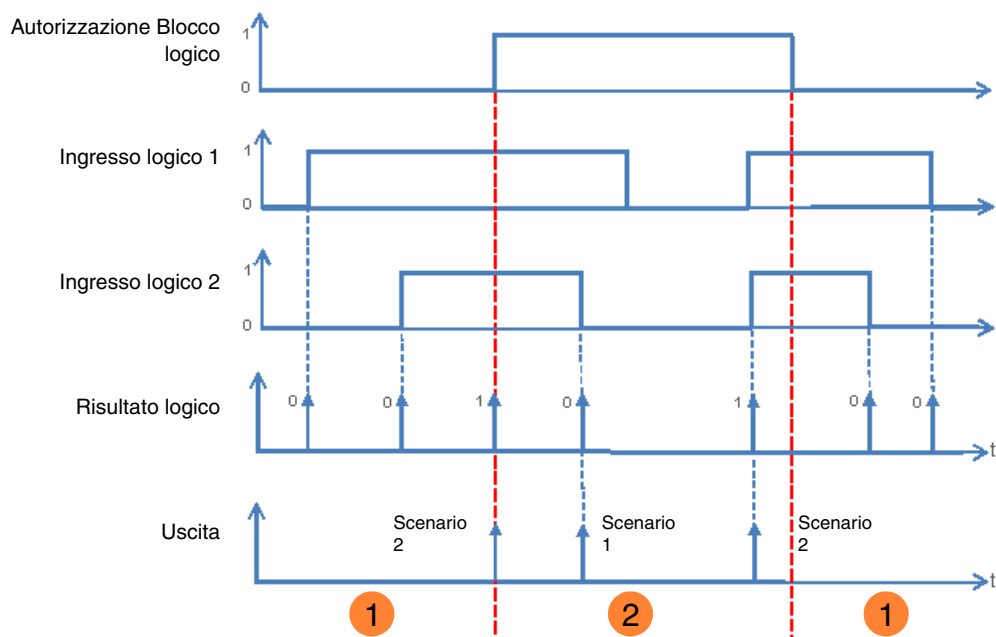

- 1 L'uscita logica non produce effetti sull'uscita.
- 2 I comandi dell'uscita logica vengono eseguiti.

*N.B.: I comandi dell'uscita logica vengono eseguiti subito dopo l'autorizzazione in base al parametro **Risultato logico dopo autorizzazione**.*

Parametro	Descrizione	Valore
Oggetto autorizzazione blocco logico	L'oggetto Blocco logico 1 – Autorizzazione e i parametri a esso associati sono nascosti.	Inattivo*
	L'oggetto Blocco logico 1 – Autorizzazione e i parametri a esso associati sono visualizzati.	Attivo

N.B.: Se il blocco logico è bloccato l'operazione logica non viene trattata.

Oggetti di comunicazione:

- Blocco 1 **126 - Blocco logico 1 - Autorizzazione** (1 bit - 1.003 DPT_Enable)
- Blocco 2 **132 - Blocco logico 2 - Autorizzazione** (1 bit - 1.003 DPT_Enable)

* Valore predefinito

Parametro	Descrizione	Valore
Valore d'inizializzazione	Quando il dispositivo viene inizializzato in seguito a un download o al ripristino della tensione del bus, il valore dell'oggetto Blocco logico 1 – Autorizzazione : È impostato su 0. È impostato su 1. È impostato sul valore dell'oggetto prima dell'inizializzazione.	0 1 Valore prima dell'inizializzazione*

N.B.: Questo parametro è visibile solo se il parametro **Oggetto autorizzazione blocco logico** ha come valore: **Attivo**.

Parametro	Descrizione	Valore
Polarità	Quando l'oggetto Blocco logico 1 - Autorizzazione riceve un valore, l'oggetto stesso viene bloccato: Con il valore 1. Con il valore 0.	0 = Autorizzato, 1 = Bloccato 0 = Bloccato, 1 = Autorizzato*

N.B.: Questo parametro è visibile solo se il parametro **Oggetto autorizzazione blocco logico** ha come valore: **Attivo**.

Parametro	Descrizione	Valore
Risultato logico dopo autorizzazione	In seguito all'autorizzazione dei blocchi logici: Il valore dell'uscita logica viene inviato immediatamente. Il valore dell'uscita logica viene inviato solo in seguito alla ricezione di un valore da parte di uno degli ingressi logici.	Emissione immediata se autorizzato* Nessuna emissione immediata

N.B.: Questo parametro è visibile solo se il parametro **Oggetto autorizzazione blocco logico** ha come valore: **Attivo**.

* Valore predefinito

3.5.3 Risultato logico

Parametro	Descrizione	Valore
Emissione del risultato logico	L'oggetto Risultato logico è emesso: In seguito alla ricezione di un telegramma da parte di uno degli ingressi logici. Ogni volta che il valore dell'uscita logica cambia.	Su cambiamento stato di un ingresso Su cambiamento del risultato logico*

Parametro	Descrizione	Valore
Risultato logico attivo sulle uscite	L'uscita logica agisce: Solo sull'oggetto Risultato logico . Sia sull'oggetto Risultato logico sia direttamente su una o più uscite.	Inattivo* Attivo

Lo stato delle uscite interessate è definito mediante il parametro **Azione se risultato logico = x**.

Parametro	Descrizione	Valore
Uscita 1 ... x	A seconda del valore del Risultato logico l'uscita è: Direttamente dipendente. Indipendente.	Sì* No

*N.B.: Questo parametro è visibile solo se il parametro **Risultato logico attivo sulle uscite** ha come valore: **Attivo**.*

Parametro	Descrizione	Valore
Azione se risultato logico = 0	Dipende direttamente dal risultato logico e, quando il risultato dell'uscita logica è 0, l'uscita: Rimane invariata. Viene invertita. Passa su ON. Passa su OFF. Varia a seconda del valore di luminosità impostato. Fa partire la funzione Temporizzatore. Arresta la funzione Temporizzatore. Avvia uno dei 64 scenari. Adotta lo stato definito dal parametro Stato se oggetto preset 1 = 0 . Adotta lo stato definito dal parametro Stato se oggetto preset 2 = 0 .	Mantenimento Inversione ON OFF* Valore % Partenza timer Timer stop Numero scenario Preset 1 Preset 2

Precisazioni riguardanti l'inversione: Se il valore di luminosità è maggiore o uguale a 1%, il valore passa allo 0%. Se il valore di luminosità è minore di 1%, il valore passa al 100%.

N.B.: Le funzioni Temporizzatore, Scenario o Preset dell'uscita selezionata devono essere configurate. In caso contrario lo stato rimane invariato.

* Valore predefinito

Parametro	Descrizione	Valore
Brightness val.logic result=0 (0-100%)	Questo parametro definisce il valore di luminosità da applicare all'uscita quando il risultato dell'uscita logica è 0 in seguito a rivalutazione.	0 ... 100%*

*N.B.: Questo parametro è visibile solo se il parametro **Azione se risultato logico = 0** ha come valore: **Valore %**.*

Parametro	Descrizione	Valore
Velocità variazione illuminazione se risultato logico = 0	Questo parametro definisce quanto tempo occorre per raggiungere il valore di luminosità quando il risultato dell'uscita logica è 0 in seguito a rivalutazione.	da 00h00m00s a 23h59m59s (00h00m00s*)

*N.B.: Questo parametro è visibile solo se il parametro **Azione se risultato logico = 0** ha come valore: **Valore %**.*

Parametro	Descrizione	Valore
Scenario se risultato logico = 0	Questo parametro definisce il numero dello scenario da attivare quando il risultato dell'uscita logica è 0 in seguito a rivalutazione.	Scenario 1 ... 64 Valore predefinito: 1

Le uscite reagiscono in base al numero dello scenario e ai parametri a esso associati.

*N.B.: Questo parametro è visibile solo se il parametro **Azione se risultato logico = 0** ha come valore: **Numero scenario**.*

Parametro	Descrizione	Valore
Azione se risultato logico = 1	Dipende direttamente dal risultato logico e, quando il risultato dell'uscita logica è 1, l'uscita: Rimane invariata. Viene invertita. Passa su ON. Passa su OFF. Varia a seconda del valore di luminosità impostato. Fa partire la funzione Temporizzatore. Arresta la funzione Temporizzatore. Avvia uno dei 64 scenari. Adotta lo stato definito dal parametro Stato se oggetto preset 1 = 0 . Adotta lo stato definito dal parametro Stato se oggetto preset 2 = 0 .	Mantenimento Inversione ON* OFF Valore % Partenza timer Timer stop Numero scenario Preset 1 Preset 2

Precisazioni riguardanti l'inversione: Se il valore di luminosità è maggiore o uguale a 1%, il valore passa allo 0%. Se il valore di luminosità è minore di 1%, il valore passa al 100%.

N.B.: Le funzioni Temporizzatore, Scenario o Preset dell'uscita selezionata devono essere configurate. In caso contrario lo stato rimane invariato.

* Valore predefinito

Parametro	Descrizione	Valore
Brightness val.logic result=1 (0-100%)	Questo parametro definisce il valore di luminosità da applicare all'uscita quando il risultato dell'uscita logica è 1 in seguito a rivalutazione.	0 ... 100%*

*N.B.: Questo parametro è visibile solo se il parametro **Azione se risultato logico = 1** ha come valore: **Valore %**.*

Parametro	Descrizione	Valore
Velocità variazione illuminazione se risultato logico = 1	Questo parametro definisce quanto tempo occorre per raggiungere il valore di luminosità quando il risultato dell'uscita logica è 0 in seguito a rivalutazione.	da 00h00m00s a 23h59m59s (00h00m00s*)

*N.B.: Questo parametro è visibile solo se il parametro **Azione se risultato logico = 1** ha come valore: **Valore %**.*

Parametro	Descrizione	Valore
Scenario se risultato logico = 1	Questo parametro definisce il numero dello scenario da attivare quando il risultato dell'uscita logica è 1 in seguito a rivalutazione.	Scenario 1 ... 64 Valore predefinito: 2

Le uscite reagiscono in base al numero dello scenario e ai parametri a esso associati.

*N.B.: Questo parametro è visibile solo se il parametro **Azione se risultato logico = 1** ha come valore: **Numero scenario**.*

* Valore predefinito

3.6 Diagnostica

La funzione **Diagnostica** permette di segnalare lo stato di funzionamento del dispositivo tramite il bus KNX. Tale informazione viene inviata periodicamente e/o in seguito a cambiamento di stato.

A seconda del dispositivo e dell'applicazione in uso, l'oggetto **Diagnostica** permette di segnalare i guasti attivi. Tale oggetto consente inoltre di inviare la posizione del commutatore posto sulla parte anteriore del dispositivo e il numero dell'uscita interessata dal o dai guasti.

L'oggetto **Diagnostica** è un oggetto 6 byte composto come indicato di seguito:

Numero byte	6 (MSB)	5	4	3	2	1 (LSB)
Uso	Posizione commutatore	Tipo di applicazione	Numero uscita	Codici errore		

Dettagli byte:

- **Byte da 1 a 4:** Corrisponde ai codici errore.

b31	b30	b29	b28	b27	b26	b25	b24	b23	b22	b21	b20	b19	b18	b17	b16	b15	b14	b13	b12	b11	b10	b9	b8	b7	b6	b5	b4	b3	b2	b1	b0
X	X	X	X	28	27	26	X	X	X	X	21	20	19	18	17	X	X	X	X	X	11	X	9	X	X	X	X	X	X	X	X

N°	Guasti
26	Perdita rete: L'alimentazione della rete da 230V non è disponibile. Il dispositivo continua a funzionare grazie all'alimentazione proveniente dal bus KNX.
27	Contesto errato: I parametri utente sono corrotti. Ripristino dei parametri predefiniti.
28	Comunicazione TP fuori uso: Comunicazione bus KNX non disponibile in occasione del precedente avvio.
17	Sovraccarico uscita: La corrente di uscita che attraversa il contatto di uscita è eccessivamente elevata.
18	Cortocircuito uscita: Il variatore riduce automaticamente la potenza disponibile e non comanda più l'illuminazione.
19	Sovratemperatura uscita: La potenza disponibile è ridotta fintantoché la temperatura rimane elevata.
20	Guasto carico uscita: Il carico dell'uscita corrispondente è assente o difettoso.
21	Guasto commutatore parte anteriore: Impossibile determinare la posizione del commutatore AUTO/MIN/MAX/MANU (Ad esempio a causa di un problema al contatto interno).
9	Numero di riavvii anomalo: Questo bit consente di segnalare eventuali riavvii in successione o un eventuale riavvio in seguito all'attivazione del watchdog. In termini funzionali tale riavvio può non essere visibile per l'utente finale.
11	Sovratensione uscita: Il variatore riduce automaticamente la potenza disponibile e non comanda più l'illuminazione.

N.B.: L'uso dei bit di guasto dipende dal tipo di dispositivo utilizzato (Uscita tutto-niente, variatore, tapparelle/ veneziane, ecc.). Alcuni sono comuni a tutti i dispositivi, mentre altri sono specifici all'applicazione.

- **Byte 5:** Corrisponde al tipo di applicazione utilizzata e al numero dell'uscita interessata dall'errore.

MSB LSB

b7	b6	b5	b4	b3	b2	b1	b0
Tipo di applicazione				Numero uscita			
0 = Indefinito				0 = Guasto dispositivo			
1 = Uscita tutto-niente				1 = Uscita 1			
2 = Tapparelle/veneziane				2 = Uscita 2			
3 = Variatore						
				Y = Uscita Y			

N.B.: Y rappresenta il numero di uscite massimo.

- **Byte 6:** Posizione commutatore.

MSB LSB

b7	b6	b5	b4	b3	b2	b1	b0
X	X	X	X	X	X	X	1

1: 0 = Modo automatico / 1 = Modo manuale

N.B.: I bit contrassegnati con x non sono utilizzati.

Uscite 1-4: Selezione funzione	Emissione	Su cambiamento di stato e periodico
- U1-4: Modalità manuale	Periodicità	00:30:00 hh:mm:ss
- U1-4: Indicazioni di stato		
- U1-4: Diagnostica prodotto		

Parametro	Descrizione	Valore
Emissione	L'oggetto Diagnostica è inviato al bus: In seguito a ogni cambiamento. Periodicamente in base a intervalli di tempo regolabili. Sia in seguito a ogni cambiamento sia periodicamente in base a intervalli di tempo regolabili.	Su cambiamento di stato* Periodicamente Su cambiamento di stato e periodico

Parametro	Descrizione	Valore
Periodicità	Questo parametro definisce l'intervallo di tempo che intercorre tra un invio e l'altro dell'oggetto Diagnostica .	da 00h00m00s a 23h59m59s (00h30m00s*)

N.B.: Il valore minimo che è possibile impostare è pari a 1 secondo.

N.B.: Questo parametro è visibile solo se il parametro **Emissione** ha come valore: **Periodicamente** o **Su cambiamento di stato e periodico**.

* Valore predefinito

3.7 Selezione la funzione

La seguente finestra delle impostazioni permette di settare le impostazioni relative alle uscite del dispositivo. I parametri indicati sono disponibili individualmente per ogni uscita.

Uscite 1-4: Selezione funzione	Regolazione valori locali min/max per dimmer	<input checked="" type="radio"/> Inattivo <input type="radio"/> Attivo
- U1-4: Modalità manuale	Applica i valori min/max dopo download	<input type="radio"/> Inattivo <input checked="" type="radio"/> Attivo
- U1-4: Indicazioni di stato	Modalità di variazione dopo il download	<input checked="" type="radio"/> Valori regolati sul prodotto <input type="radio"/> Valori parametrati in ETS
- Uscita 1	Autorizzazione per il pulsante expert	<input type="radio"/> Inattivo <input checked="" type="radio"/> Attivo
Uscita 1 : Selezione Funzione	Memorizzazione carico	<input checked="" type="radio"/> Inattivo <input type="radio"/> Attivo
+ Uscita 2	Velocità di variazione	<input type="text" value="00:00:04"/> hh:mm:ss
+ Uscita 3	Velocità di accensione	<input type="text" value="00:00:04"/> hh:mm:ss
+ Uscita 4	Velocità di spegnimento	<input type="text" value="00:00:02"/> hh:mm:ss
+ Informazione	Illuminazione all'accensione (0-100%), ultimo valore (101) <input type="text" value="101"/> ▲▼	
	Valore minimo di variazione relativa (1-50%) <input type="text" value="1"/> ▲▼	
	Valore massimo di variazione relativa (51-100%) <input type="text" value="100"/> ▲▼	
	Commutazione ON con pressione lunga	<input type="radio"/> Inattivo <input checked="" type="radio"/> Attivo
	Spegnimento tramite pressione lunga	<input type="radio"/> Inattivo <input checked="" type="radio"/> Attivo
	Modalità manuale attivata sull'Uscita 1	<input type="radio"/> No <input checked="" type="radio"/> Sì
	Indicazione stato	<input type="radio"/> No <input checked="" type="radio"/> Sì
	Indicazione di stato ON/OFF	<input type="radio"/> Inattivo <input checked="" type="radio"/> Attivo
	Indicaz. stato illuminazione	<input type="radio"/> Inattivo <input checked="" type="radio"/> Attivo
	Temporizzazione funzione ON/OFF	<input checked="" type="radio"/> Inattivo <input type="radio"/> Attivo
	Temporizzatore	<input checked="" type="radio"/> Inattivo <input type="radio"/> Attivo
	Scenario	<input checked="" type="radio"/> Inattivo <input type="radio"/> Attivo
	Preset	<input type="text" value="Inattivo"/> ▼
	Bloccaggio	<input type="text" value="Inattivo"/> ▼
	Forzatura	<input checked="" type="radio"/> Inattivo <input type="radio"/> Attivo
	Contaore	<input checked="" type="radio"/> Inattivo <input type="radio"/> Attivo
	Notifiche	<input checked="" type="radio"/> Inattivo <input type="radio"/> Attivo

3.7.1 Definizione

Principio della commutazione e della variazione:

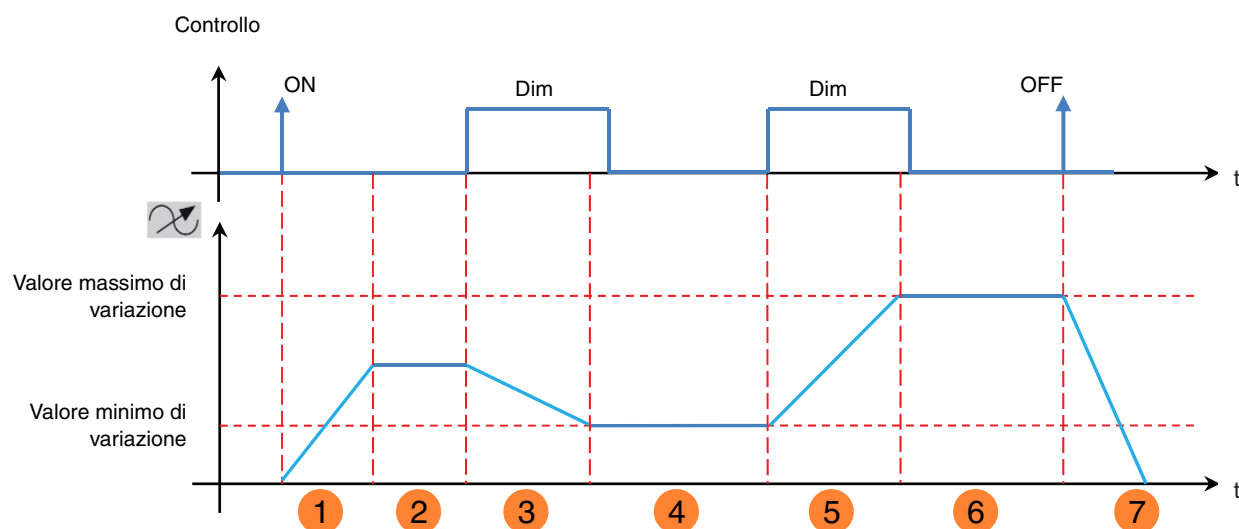

- 1 Velocità di accensione (soft ON)
- 2 Illuminazione all'accensione (0-100%), ultimo valore (101)
- 3 Velocità di variazione
- 4 Valore minimo di variazione relativa (1-50%)
- 5 Velocità di variazione
- 6 Valore massimo di variazione (51-100%)
- 7 Velocità di spegnimento (soft OFF)

Per ogni uscita del prodotto è possibile regolare la soglia di variazione relativa massima e la soglia di variazione relativa minima. L'impostazione può essere eseguita sia tramite il bus KNX sia servendosi direttamente degli appositi pulsanti che si trovano sulla parte anteriore del prodotto. I seguenti parametri permettono di configurare il dispositivo per consentire la modifica delle impostazioni agendo direttamente su di esso.

Parametro	Descrizione	Valore
Regolazione valori locali min/max per dimmer	L'impostazione delle soglie di variazione relative massime e minime mediante il commutatore presente sulla parte anteriore del dispositivo Non è possibile. È possibile.	Inattivo* Attivo

Parametro	Descrizione	Valore
Applica i valori min/max dopo download	In seguito a un download ETS le soglie di variazione impostate manualmente Sono mantenute. Sono sostituite dai valori impostati tramite ETS.	Inattivo Attivo*

N.B.: Per memorizzare manualmente la soglia minima di variazione relativa, il range di regolazione deve essere compreso tra 1% e 50%. Per memorizzare manualmente la soglia massima di variazione relativa, il range di regolazione deve essere compreso tra 51% e 100%.

Quando il dispositivo viene riavviato in seguito a un download eseguito mediante lo strumento di configurazione ETS, le soglie di variazione relativa sono ripristinate o meno a seconda del valore del parametro seguente:

* Valore predefinito

Parametro	Descrizione	Valore
Modalità di variazione dopo il download	<p>In seguito a un download ETS, la modalità di variazione (induttiva, capacitiva, LED, ecc.).</p> <p>Corrisponde alla modalità di variazione impostata con il commutatore presente sulla parte anteriore del dispositivo.</p> <p>Corrisponde alla modalità di variazione impostata tramite ETS.</p>	<p>Valori regolati sul prodotto*</p> <p>Valori parametrati in ETS</p>

I Variatori sono dotati di una funzione di apprendimento del carico che consente di comandare con maggiore efficienza le lampade Fluocompatte dimmabili e le lampade LED. Il prodotto dispone inoltre di una funzione di forzatura della modalità di variazione che consente di selezionare le modalità di variazione desiderate.

L'apprendimento può essere eseguito in vari modi:

- La procedura di apprendimento viene avviata quando l'oggetto **Memorizzazione carico** riceve il valore 1.
- È possibile avviare l'apprendimento anche premendo il pulsante KNX attenendosi a un'apposita sequenza.
 - Premendo un pulsante KNX configurato per variazione, premere 5 volte (5 ON, 5 OFF o 5 ON/OFF), quindi premere e tenere premuto fino a quando le luci non si spengono.
 - Premere brevemente il pulsante per avviare l'apprendimento (Premere il pulsante per avviare l'apprendimento (premere due volte per tornare al modo di variazione predefinito)).

L'operazione dura circa 30 s e fa variare il livello di luminosità.

In seguito all'apprendimento le luci si accendono al livello massimo e lampeggiano una volta per notificare che la procedura di apprendimento è terminata.

A seconda degli elementi raccordati il livello di illuminazione minimo può essere modificato.

L'apprendimento può essere autorizzato o meno grazie al parametro **Memorizzazione carico**.

L'apprendimento può essere avviato anche premendo direttamente il pulsante che si trova sulla parte anteriore del prodotto Vedi manuale prodotto.

Quando viene raccordato un nuovo carico, per reinizializzare le impostazioni del dispositivo è possibile procedere come segue:

Premere il pulsante 5 volte di fila (v. capitolo Memorizzazione carico), quindi premere ancora due volte. La reinizializzazione è confermata mediante il lampeggiamento delle luci.

Se entro 10 secondi non viene premuto nessun pulsante il dispositivo torna alla modalità di variazione precedente. Questo metodo è l'ideale per i carichi convenzionali.

In alternativa la modalità di variazione del carico collegato può essere impostata tramite ETS.

* Valore predefinito

Parametro	Descrizione	Valore
Selezione della modalità di variazione	<p>In occasione del prossimo download ETS la modalità di variazione del dispositivo sarà impostata come segue:</p> <p>Riconoscimento automatico del carico induttivo e del carico capacitivo.</p> <p>Variazione ottimale per lampade fluocompatte.</p> <p>Variazione ottimale per lampade a LED.</p> <p>Comando fase per carichi induttivi.</p> <p>Comando fase per carichi capacitivi.</p> <p>Il riconoscimento del carico sia per le lampade a LED che per quelle fluocompatte viene effettuato in seguito al download ETS e in seguito al primo comando ON.</p>	<p>Settaggio di fabbrica*</p> <p>Lampade fluo-compatte CFL</p> <p>LED</p> <p>Carico Induttivo</p> <p>Carico Capacitivo</p> <p>Memorizzazione carico</p>

*N.B.: Questo parametro è visibile solo se il parametro **Modalità di variazione dopo il download** ha come valore: **Valori parametrati in ETS**.*

Parametro	Descrizione	Valore
Autorizzazione per il pulsante expert	<p>L'impostazione della modalità di variazione mediante il pulsante Expert sulla parte anteriore del prodotto</p> <p>Non è possibile.</p> <p>È possibile.</p>	<p>Inattivo</p> <p>Attivo*</p>

Parametro	Descrizione	Valore
Memorizzazione carico	<p>L'apprendimento del carico mediante i comandi KNX</p> <p>Non è possibile.</p> <p>È possibile.</p>	<p>Inattivo</p> <p>Attivo*</p>

Parametro	Descrizione	Valore
Velocità di variazione	Questo parametro definisce quanto tempo occorre per passare dal livello 0% al livello 100% (Pressione prolungata del pulsante associato alla variazione).	da 00h00m00s a 23h59m59s (00h00m04s*)

Parametro	Descrizione	Valore
Velocità di accensione (soft ON)	Questo parametro definisce quanto tempo occorre per raggiungere il valore di luminosità dopo aver ricevuto un comando ON.	da 00h00m00s a 23h59m59s (00h00m04s*)

Parametro	Descrizione	Valore
Velocità di spegnimento (soft OFF)	Questo parametro definisce quanto tempo occorre per raggiungere il valore di luminosità 0% dopo aver ricevuto un comando OFF.	da 00h00m00s a 23h59m59s (00h00m02s*)

* Valore predefinito

Parametro	Descrizione	Valore
Illuminazione all'accensione (0-100%), ultimo valore (101)	Quando l'oggetto ON/OFF riceve un comando ON, il valore dell'uscita diventa Corrispondente al valore di luminosità impostato. Corrispondente al valore di luminosità presente a livello dell'uscita prima dello spegnimento.	0 ... 100% 101*

Parametro	Descrizione	Valore
Valore minimo di variazione relativa (1-50%)	Questo parametro definisce la soglia minima del valore di luminosità per la variazione.	1* ... 50

Parametro	Descrizione	Valore
Valore massimo di variazione relativa (51-100%)	Questo parametro definisce la soglia massima del valore di luminosità per la variazione.	51 ... 100*

Parametro	Descrizione	Valore
Commutazione ON con pressione lunga	L'accensione mediante pressione prolungata del pulsante attivo per la variazione relativa Non è possibile. È possibile.	Inattivo Attivo*

Parametro	Descrizione	Valore
Spegnimento tramite pressione lunga	Lo spegnimento mediante pressione prolungata del pulsante attivo per la variazione relativa Non è possibile. È possibile.	Inattivo Attivo*

Parametro	Descrizione	Valore
Modalità manuale attivata sull'Uscita 1	L'uscita può essere comandata nel modo manuale. L'uscita è esclusa dal modo manuale.	Sì* No

Parametro	Descrizione	Valore
Indicazione stato	Gli oggetti per la comunicazione dell'indicazione di stato e i parametri a essi associati sono nascosti. Gli oggetti per la comunicazione dell'indicazione di stato e i parametri a essi associati sono visualizzati.	No Sì*

* Valore predefinito

Parametro	Descrizione	Valore
Indicazione di stato ON/OFF	L'oggetto Indicazione di stato ON/OFF è: Nascosto. Visualizzato e permette di inviare al bus l'indicazione stato.	Inattivo Attivo*

Oggetti di comunicazione: [7 - Uscita 1 - Indicazione di stato ON/OFF](#) (1 bit - 1.001 DPT_Switch)
[38 - Uscita 2 - Indicazione di stato ON/OFF](#) (1 bit - 1.001 DPT_Switch)
[69 - Uscita 3 - Indicazione di stato ON/OFF](#) (1 bit - 1.001 DPT_Switch)
[100 - Uscita 4 - Indicazione di stato ON/OFF](#) (1 bit - 1.001 DPT_Switch)

*N.B.: Le condizioni per l'invio degli oggetti Indicazione di stato ON/OFF devono essere impostate nella scheda **U1-Ux: Indicazione stato**.*

Parametro	Descrizione	Valore
Indicaz. stato illuminazione	L'oggetto Indicaz. stato illuminazione è: Nascosto. Visualizzato e permette di inviare al bus l'indicazione stato.	Inattivo Attivo*

Oggetti di comunicazione: [8 - Uscita 1 - Indicaz. stato illuminazione](#) (1 bit - 1.001 DPT_Scaling)
[39 - Uscita 2 - Indicaz. stato illuminazione](#) (1 bit - 1.001 DPT_Scaling)
[70 - Uscita 3 - Indicaz. stato illuminazione](#) (1 bit - 1.001 DPT_Scaling)
[101 - Uscita 4 - Indicaz. stato illuminazione](#) (1 bit - 1.001 DPT_Scaling)

*N.B.: Le condizioni per l'invio degli oggetti Indicazione di stato ON/OFF devono essere impostate nella scheda **U1-Ux: Indicazione stato**.*

Parametro	Descrizione	Valore
Temporizzazione funzione ON/OFF	La scheda Temporizzazione funzione ON/OFF e l'insieme dei parametri collegati alla funzione sono: Nascosti. Visualizzati.	Inattivo* Attivo

Per la configurazione fare riferimento al capitolo: [Temporizzazione funzione ON/OFF](#).

Parametro	Descrizione	Valore
Temporizzatore	La scheda Temporizzatore e l'insieme dei parametri collegati alla funzione sono: Nascosti. Visualizzati.	Inattivo* Attivo

* Valore predefinito

Oggetti di comunicazione: **9 - Uscita 1 - Temporizzatore** (1 bit - 1.001 DPT_Switch)
40 - Uscita 2 - Temporizzatore (1 bit - 1.001 DPT_Switch)
71 - Uscita 3 - Temporizzatore (1 bit - 1.001 DPT_Switch)
102 - Uscita 4 - Temporizzatore (1 bit - 1.001 DPT_Switch)

Per la configurazione fare riferimento al capitolo: [Temporizzatore](#).

Parametro	Descrizione	Valore
Scenario	La scheda Scenario e l'insieme dei parametri collegati alla funzione sono: Nascosti. Visualizzati.	Inattivo* Attivo

Oggetti di comunicazione: **11 - Uscita 1 - Scenario** (1 byte - 17.001 DPT_SceneNumber)
42 - Uscita 2 - Scenario (1 byte - 17.001 DPT_SceneNumber)
73 - Uscita 3 - Scenario (1 byte - 17.001 DPT_SceneNumber)
104 - Uscita 4 - Scenario (1 byte - 17.001 DPT_SceneNumber)

Per la configurazione fare riferimento al capitolo: [Scenario](#).

Parametro	Descrizione	Valore
Preset	La scheda Preset e l'insieme dei parametri collegati alla funzione sono: Nascosti. Visualizzati per 1 oggetto Preset. Visualizzati per 2 oggetti Preset.	Inattivo* Attivo con oggetto di preset 1 Attivo con oggetto di preset 2

N.B.: Quando il valore del parametro viene modificato i parametri e gli indirizzi di gruppo interessati sono cancellati.

Oggetti di comunicazione preset 1: **7 - Uscita 1 - Preset 1** (1 bit - 1.022 DPT_Scene_AB)
43 - Uscita 2 - Preset 1 (1 bit - 1.022 DPT_Scene_AB)
74 - Uscita 3 - Preset 1 (1 bit - 1.022 DPT_Scene_AB)
105 - Uscita 4 - Preset 1 (1 bit - 1.022 DPT_Scene_AB)

Oggetti di comunicazione preset 2: **8 - Uscita 1 - Preset 2** (1 bit - 1.022 DPT_Scene_AB)
44 - Uscita 2 - Preset 2 (1 bit - 1.022 DPT_Scene_AB)
75 - Uscita 3 - Preset 2 (1 bit - 1.022 DPT_Scene_AB)
106 - Uscita 4 - Preset 2 (1 bit - 1.022 DPT_Scene_AB)

Per la configurazione fare riferimento al capitolo: [Preset](#).

* Valore predefinito

Parametro	Descrizione	Valore
Bloccaggio	La scheda Bloccaggio e l'insieme dei parametri collegati alla funzione sono: Nascosti. Visualizzati per 1 oggetto Bloccaggio. Visualizzati per 2 oggetti Bloccaggio.	Inattivo* 1 Oggetto Blocco 2 Oggetto Blocco

Oggetti di comunicazione Bloccaggio 1

- [16 - Uscita 1 - Bloccaggio 1](#) (1 bit - 1.003 DPT_Enable)
- [47 - Uscita 2 - Bloccaggio 1](#) (1 bit - 1.003 DPT_Enable)
- [78 - Uscita 3 - Bloccaggio 1](#) (1 bit - 1.003 DPT_Enable)
- [109 - Uscita 4 - Bloccaggio 1](#) (1 bit - 1.003 DPT_Enable)

Oggetti di comunicazione Bloccaggio 2

- [17 - Uscita 1 - Bloccaggio 2](#) (1 bit - 1.003 DPT_Enable)
- [48 - Uscita 2 - Bloccaggio 2](#) (1 bit - 1.003 DPT_Enable)
- [79 - Uscita 3 - Bloccaggio 2](#) (1 bit - 1.003 DPT_Enable)
- [110 - Uscita 4 - Bloccaggio 2](#) (1 bit - 1.003 DPT_Enable)

Per la configurazione fare riferimento al capitolo: [Bloccaggio](#).

Parametro	Descrizione	Valore
Forzatura	La scheda Forzatura e l'insieme dei parametri collegati alla funzione sono: Nascosti. Visualizzati.	Inattivo* Attivo

Il dispositivo reagisce ai telegrammi ricevuti tramite l'oggetto **Forzatura** come indicato nella tabella seguente:

Telegramma ricevuto oggetto forzatura		Stato delle uscite
Bit 1	Bit 2	
0	0	Fine forzatura
0	1	Fine forzatura
1	0	Forzatura OFF
1	1	Forzatura ON

Oggetti di comunicazione:

- [19 - Uscita 1 - Forzatura](#) (2 bit - 2.002 DPT_Bool_Control)
- [50 - Uscita 2 - Forzatura](#) (2 bit - 2.002 DPT_Bool_Control)
- [81 - Uscita 3 - Forzatura](#) (2 bit - 2.002 DPT_Bool_Control)
- [112 - Uscita 4 - Forzatura](#) (2 bit - 2.002 DPT_Bool_Control)

Per la configurazione fare riferimento al capitolo: [Forzatura](#).

* Valore predefinito

Parametro	Descrizione	Valore
Contaore	La scheda Contaore e l'insieme dei parametri collegati alla funzione sono: Nascosti. Visualizzati.	Inattivo* Attivo

Tramite un apposito parametro è possibile richiedere l'invio di un telegramma tramite l'oggetto **Soglia contaore** quando la soglia contaore viene raggiunta.

È inoltre possibile reinizializzare il valore del contaore inviando il valore 1 all'oggetto **Reset contaore**.

Oggetti di comunicazione:

[21 - Uscita 1 - Valore contaore](#) (2 byte - 7.001 DPT_16_bit_Counter)

[52 - Uscita 2 - Valore contaore](#) (2 byte - 7.001 DPT_16_bit_Counter)

[83 - Uscita 3 - Valore contaore](#) (2 byte - 7.001 DPT_16_bit_Counter)

[114 - Uscita 4 - Valore contaore](#) (2 byte - 7.001 DPT_16_bit_Counter)

[22 - Uscita 1 - Reset contaore](#) (1 bit - 1.015 DPT_Reset)

[53 - Uscita 2 - Reset contaore](#) (1 bit - 1.015 DPT_Reset)

[84 - Uscita 3 - Reset contaore](#) (1 bit - 1.015 DPT_Reset)

[115 - Uscita 4 - Reset contaore](#) (1 bit - 1.015 DPT_Reset)

[23 - Uscita 1 - Soglia contaore raggiunta](#) (1 bit - 1.002 DPT_Bool)

[54 - Uscita 2 - Soglia contaore raggiunta](#) (1 bit - 1.002 DPT_Bool)

[85 - Uscita 3 - Soglia contaore raggiunta](#) (1 bit - 1.002 DPT_Bool)

[116 - Uscita 4 - Soglia contaore raggiunta](#) (1 bit - 1.002 DPT_Bool)

Per la configurazione fare riferimento al capitolo: [Contaore](#).

Parametro	Descrizione	Valore
Notifiche	La scheda Notifiche e l'insieme dei parametri collegati alla funzione sono: Nascosti. Visualizzati.	Inattivo* Attivo

Per la configurazione fare riferimento al capitolo: [Notifiche](#).

* Valore predefinito

3.7.2 Temporizzazione funzione ON/OFF

Uscite 1-4: Selezione funzione	Ritardo per l'oggetto ON/OFF	Ritardo alla chiusura e allo sgancio
- U1-4: Modalità manuale	Ritardo alla chiusura	00:03:00 hh:mm:ss
- U1-4: Indicazioni di stato	Ritardo allo sgancio	00:03:00 hh:mm:ss
- Uscita 1	Alternanza timer/passaggio per oggetto ON/OFF	<input type="radio"/> Inattivo <input checked="" type="radio"/> Attivo
Uscita 1 : Selezione Funzione	Durata dell'alternanza contattore	01:00:00 hh:mm:ss
- U1: temporizzazione og...	Funzione aggiuntiva passo-passo temporizzato	<input type="radio"/> Inattivo <input checked="" type="radio"/> Attivo
+ Uscita 2	Durata della temporizzazione passo-passo	01:00:00 hh:mm:ss
+ Uscita 3		
+ Uscita 4		

3.7.2.1 Ritardo per l'oggetto ON/OFF

Parametro	Descrizione	Valore
Ritardo per l'oggetto ON/OFF	<p>I parametri che definiscono il tipo di ritardo applicato per l'uscita sono:</p> <p>Nascosti.</p> <p>Visualizzati se ritardo all'attivazione.</p> <p>Visualizzati se ritardo alla disattivazione.</p> <p>Visualizzati sia per ritardo all'attivazione che per ritardo alla disattivazione.</p>	<p>Inattivo*</p> <p>Ritardo alla chiusura</p> <p>Ritardo allo sgancio</p> <p>Ritardo alla chiusura e allo sgancio</p>

* Valore predefinito

Ritardo alla chiusura: Permette di impostare un certo lasso di tempo da far intercorrere tra il comando di accensione e la commutazione del contatto di uscita.

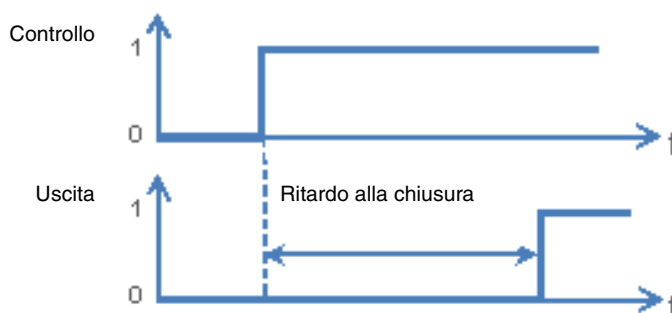

Ritardo allo sgancio: Permette di impostare un certo lasso di tempo da far intercorrere tra il comando di spegnimento e la commutazione del contatto di uscita.

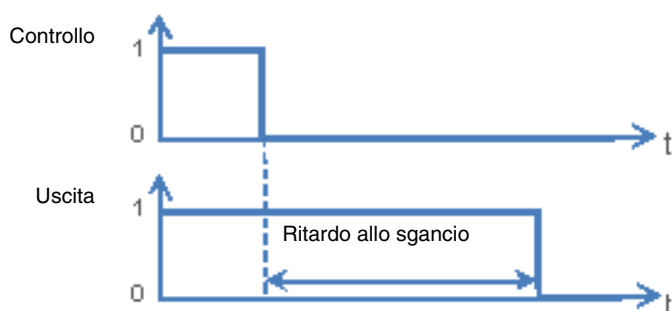

Ritardo alla chiusura e allo sgancio: Permette di impostare un certo lasso di tempo da far intercorrere tra il comando di accensione e la commutazione del contatto di uscita e tra il comando di spegnimento e la commutazione del contatto di uscita.

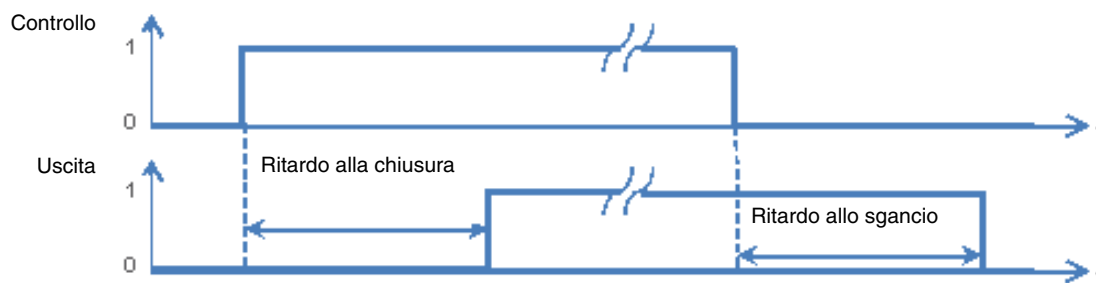

Parametro	Descrizione	Valore
Ritardo alla chiusura	Questo parametro definisce il lasso di tempo da far intercorrere tra il comando di accensione e la commutazione del contatto di uscita.	da 00h00m00s a 23h59m59s (00h03m00s*)

N.B.: Il valore minimo che è possibile impostare è pari a 1 secondo.

*N.B.: Questo parametro è visibile solo se il parametro **Ritardi per oggetto ON/OFF** ha come valore: **Ritardo alla chiusura** o **Ritardo alla chiusura e allo sgancio**.*

Parametro	Descrizione	Valore
Ritardo allo sgancio	Questo parametro definisce il lasso di tempo da far intercorrere tra il comando di spegnimento e la commutazione del contatto di uscita.	da 00h00m00s a 23h59m59s (00h03m00s*)

N.B.: Il valore minimo che è possibile impostare è pari a 1 secondo.

*N.B.: Questo parametro è visibile solo se il parametro **Ritardi per oggetto ON/OFF** ha come valore: **Ritardo allo sgancio** o **Ritardo alla chiusura e allo sgancio**.*

* Valore predefinito

3.7.2.2 Alternanza timer/passopasso per oggetto ON/OFF

Questa funzione permette di commutare il canale di uscita da una funzione passo-passo temporizzato a una temporizzatore e viceversa per l'oggetto **ON/OFF**.

Esempio: Avere una funzione ON/OFF di giorno e una funzione passo-passo temporizzato di notte. Di giorno il pulsante viene utilizzato come interruttore ON/OFF. Al termine della giornata il pulsante viene utilizzato come passo-passo temporizzato per spegnere la luce automaticamente.

Parametro	Descrizione	Valore
ON/OFF	I parametri relativi alla commutazione tra modo passo-passo temporizzato e temporizzatore per l'oggetto ON/OFF sono: Nascosti. Visualizzati.	Inattivo* Attivo

- Se l'oggetto **Commutazione timer/passopasso** riceve il valore 1, la funzione Passo-passo è attivata. La commutazione dell'uscita avverrà in modo standard tramite l'oggetto **ON/OFF**.
- Se l'oggetto **Commutazione timer/passopasso** riceve il valore 0, la funzione Temporizzatore è attivata.
 - Se l'oggetto **ON/OFF** riceve il valore 1, l'uscita passerà su ON. Al termine della temporizzazione impostata l'uscita passerà automaticamente su OFF.
 - Se l'oggetto **ON/OFF** riceve il valore 0, l'uscita passerà su OFF.

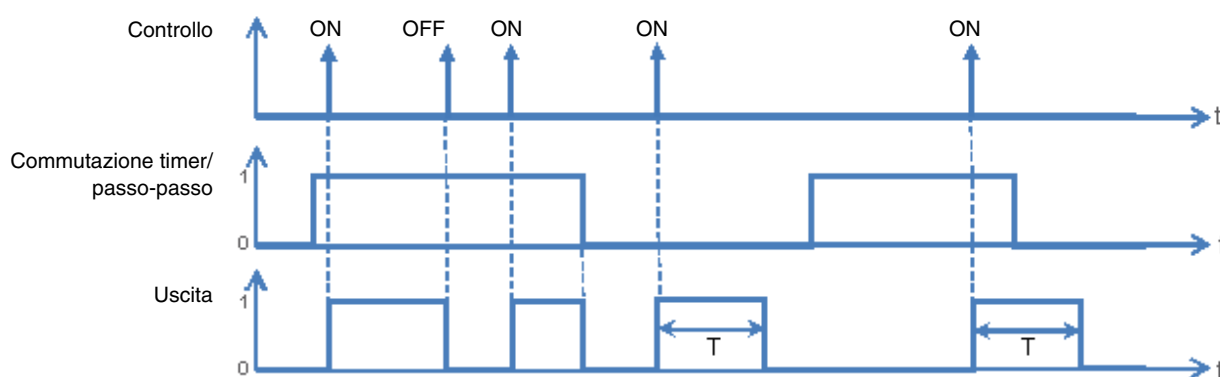

- Oggetti di comunicazione:
- 5 - Uscita 1 - Commutazione timer/passopasso** (1 bit - 1.001 DPT_Switch)
 - 36 - Uscita 2 - Commutazione timer/passopasso** (1 bit - 1.001 DPT_Switch)
 - 67 - Uscita 3 - Commutazione timer/passopasso** (1 bit - 1.001 DPT_Switch)
 - 98 - Uscita 4 - Commutazione timer/passopasso** (1 bit - 1.001 DPT_Switch)

Parametro	Descrizione	Valore
Periodicità	Questo parametro definisce la durata del modo Temporizzatore se attivo.	1 ore: da 0 a 23 h 0 minuti: da 0 a 59 min 0 secondi: da 0 a 59 s

N.B.: Il valore minimo che è possibile impostare è pari a 1 secondo.

*N.B.: Questo parametro è visibile solo se il parametro **Alternanza timer/passopasso per oggetto ON/OFF** ha come valore: **Attivo**.*

* Valore predefinito

3.7.2.3 Passo-passo temporizzato

La funzione Passo-passo temporizzato permette di spegnere le uscite dopo una temporizzazione di durata parametrizzabile. L'uscita funziona come una semplice uscita ON/OFF ma è impostato un intervallo di tempo di sicurezza.

Esempio: Soffitta, è possibile accendere le luci normalmente facendo però in modo che si spengano dopo un massimo di 3 ore.

Parametro	Descrizione	Valore
Funzione aggiuntiva passo-passo temporizzato	Il parametro che permette di impostare la durata del passo-passo temporizzato è: Nascosti. Visualizzati.	Inattivo* Attivo

Diagramma di funzionamento

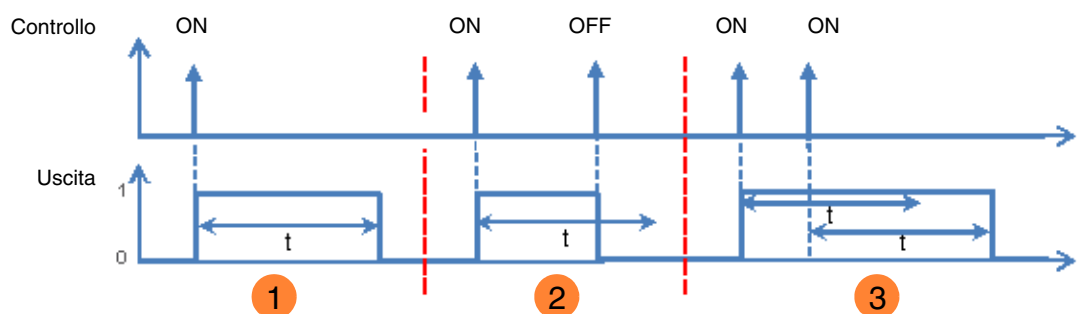

- 1 Invio di un comando ON: l'uscita passa su ON per poi passare su OFF al termine di una temporizzazione t .
- 2 Invio di un comando ON: l'uscita passa su ON.
Invio di un comando OFF prima del termine della temporizzazione t : l'uscita passa a OFF.
- 3 Invio di un comando ON: l'uscita passa su ON.
Invio di un comando ON prima del termine della temporizzazione t : l'uscita rimane su ON e la temporizzazione t viene rilanciata.

- Oggetti di comunicazione:
- 6 - Uscita 1 - Passo-passo temporizzato (1 bit - 1.001 DPT_Switch)
 - 37 - Uscita 2 - Passo-passo temporizzato (1 bit - 1.001 DPT_Switch)
 - 68 - Uscita 3 - Passo-passo temporizzato (1 bit - 1.001 DPT_Switch)
 - 99 - Uscita 4 - Passo-passo temporizzato (1 bit - 1.001 DPT_Switch)

Parametro	Descrizione	Valore
Periodicità	Questo parametro definisce la durata della temporizzazione del passo-passo temporizzato se attivo.	1 ore: da 0 a 23 h 0 minuti: da 0 a 59 min 0 secondi: da 0 a 59 s

N.B.: Il valore minimo che è possibile impostare è pari a 1 secondo.

*N.B.: Questo parametro è visibile solo se il parametro **Funzione aggiuntiva passo-passo temporizzato** ha come valore: **Attivo**.*

* Valore predefinito

3.7.3 Temporizzatore

La funzione Temporizzatore permette di accendere o spegnere un circuito d'illuminazione per una durata regolabile. L'uscita può essere temporizzata per ON e OFF a seconda della modalità di funzionamento temporizzatore prescelta. La temporizzazione può essere interrotta prima del termine della durata stabilita. Un preavviso di spegnimento regolabile segnala la fine della temporizzazione invertendo lo stato dell'uscita per 1 sec.

Uscite 1-4: Selezione funzione	Funzionamento temporizzatore	<input checked="" type="radio"/> Valore % <input type="radio"/> Blinking
- U1-4: Modalità manuale	Tempo timer	00:03:00 hh:mm:ss
- U1-4: Indicazioni di stato	Illuminazione durante timer (0-100%), ultimo valore (101)	101
- Uscita 1	Velocità variazione illuminazione durante timer	00:00:00 hh:mm:ss
Uscita 1 : Selezione Funzione	Preavviso di spegnimento	<input type="radio"/> Inattivo <input checked="" type="radio"/> Attivo
- U1 : Temporizzatore	Durata del preavviso di spegnimento	00:00:30 hh:mm:ss
+ Uscita 2	Interruzione timer	<input type="radio"/> No <input checked="" type="radio"/> Sì
+ Uscita 3	Reset timer	<input type="radio"/> No <input checked="" type="radio"/> Sì
+ Uscita 4	Estensione tempo timer (primi 10 secondi)	Illimitato
+ Informazione	Tempo del timer modificabile tramite l'oggetto	<input checked="" type="radio"/> Inattivo <input type="radio"/> Attivo

3.7.3.1 Funzionamento temporizzatore

Parametro	Descrizione	Valore
Funzionamento temporizzatore	All'attivazione del temporizzatore l'uscita, per un intervallo di tempo predefinito: Varia a seconda del valore di luminosità impostato. Varia in modo alternato tra 2 valori di luminosità. (Per configurare la durata del blinking sono disponibili ulteriori parametri.)	Valore %* Blinking

* Valore predefinito

Parametro	Descrizione	Valore
Tempo timer	Questo parametro definisce la durata della temporizzazione.	da 00h00m00s a 23h59m59s (00h02m00s*)

N.B.: Il valore minimo che è possibile impostare è pari a 1 secondo.

Parametro	Descrizione	Valore
Illuminazione durante timer (0-100%), ultimo valore (101)	Durante la temporizzazione il valore dell'uscita è Corrispondente al valore di luminosità impostato. Corrispondente al valore di luminosità presente a livello dell'uscita prima dello spegnimento.	0 ... 100% 101*

*N.B.: Questo parametro è visibile solo se il parametro **Funzionamento temporizzatore** ha come valore: **Valore %**.*

Parametro	Descrizione	Valore
Velocità variazione illuminazione durante timer	Questo parametro definisce quanto tempo occorre per raggiungere il valore di luminosità quando viene attivato il temporizzatore.	da 00h00m00s a 23h59m59s (00h00m00s*)

*N.B.: Questo parametro è visibile solo se il parametro **Funzionamento temporizzatore** ha come valore: **Valore %**.*

Principio di funzionamento del blinking:

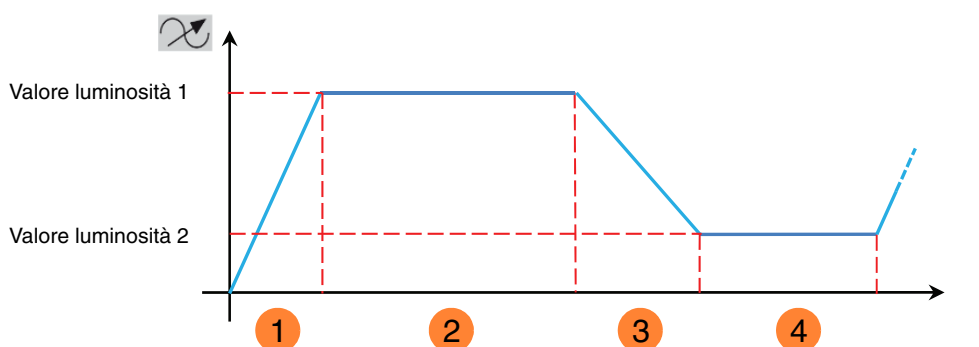

- ❶ Velocità di raggiungimento luminosità 1
- ❷ Durata luminosità 1
- ❸ Velocità di raggiungimento luminosità 2
- ❹ Durata luminosità 2

* Valore predefinito

Parametro	Descrizione	Valore
Illuminazione 1 durante lamp. (0-100%), ultimo valore (101)	Il valore di luminosità 1 durante il lampeggiamento è Corrispondente al valore di luminosità impostato. Corrispondente al valore di luminosità presente a livello dell'uscita prima dello spegnimento.	0 ... 100% 101*

*N.B.: Questo parametro è visibile solo se il parametro **Funzionamento temporizzatore** ha come valore: **Blinking**.*

Parametro	Descrizione	Valore
Durata illuminazione 1 durante lampeggiamento (s)	Il valore di luminosità 1 è applicato in uscita durante il lampeggiamento per un intervallo di tempo regolabile.	5 secondi: da 5 a 240 s

*N.B.: Questo parametro è visibile solo se il parametro **Funzionamento temporizzatore** ha come valore: **Blinking**.*

Parametro	Descrizione	Valore
Velocità variazione illuminazione * durante lampeggiamento	Questo parametro definisce quanto tempo occorre per raggiungere il valore di luminosità 1 durante il lampeggiamento.	0 secondi: da 0 a 240 s

*N.B.: Questo parametro è visibile solo se il parametro **Funzionamento temporizzatore** ha come valore: **Blinking**.*

Parametro	Descrizione	Valore
Illuminazione 2 durante lamp. (0-100%), ultimo valore (101)	Il valore di luminosità 2 durante il lampeggiamento è Corrispondente al valore di luminosità impostato. Corrispondente al valore di luminosità presente a livello dell'uscita prima dello spegnimento.	0 ... 100% 101*

*N.B.: Questo parametro è visibile solo se il parametro **Funzionamento temporizzatore** ha come valore: **Blinking**.*

N.B.: Se il valore di luminosità 1 e il valore di luminosità 2 sono impostati su 101 il lampeggiamento non sarà visibile.

Parametro	Descrizione	Valore
Durata illuminazione 2 durante lampeggiamento (s)	Il valore di luminosità 2 è applicato in uscita durante il lampeggiamento per un intervallo di tempo regolabile.	5 secondi: da 5 a 240 s

*N.B.: Questo parametro è visibile solo se il parametro **Funzionamento temporizzatore** ha come valore: **Blinking**.*

Parametro	Descrizione	Valore
Velocità variazione illuminazione 2 durante lampeggiamento	Questo parametro definisce quanto tempo occorre per raggiungere il valore di luminosità 2 durante il lampeggiamento.	0 secondi: da 0 a 240 s

*N.B.: Questo parametro è visibile solo se il parametro **Funzionamento temporizzatore** ha come valore: **Blinking**.*

* Valore predefinito

Parametro	Descrizione	Valore
Stato uscita ON/OFF durante il lampeggiamento	<p>Durante il lampeggiamento dell'uscita l'oggetto Indicazione di stato ON/OFF trasmette:</p> <p>Il valore, 1 = ON.</p> <p>Il valore, 0 = OFF.</p> <p>Un valore dipendente dal valore di luminosità corrente in modo alternato.</p> <p>Valore luminosità = 0, Indicazione stato = 0</p> <p>Valore luminosità > 0, Indicazione stato = 1</p>	<p>ON*</p> <p>OFF</p> <p>ON/OFF</p>

*N.B.: Questo parametro è visibile solo se il parametro **Funzionamento temporizzatore** ha come valore: **Blinking**.*

3.7.3.2 Preavviso di spegnimento

Parametro	Descrizione	Valore
Preavviso di spegnimento	<p>Prima del termine della temporizzazione:</p> <p>Non vi è nessun preavviso.</p> <p>L'imminente spegnimento viene segnalato dividendo per due il livello di luminosità dell'uscita per 1 s.</p> <p>La durata del preavviso è parametrizzabile.</p>	<p>Inattivo</p> <p>Attivo*</p>

Parametro	Descrizione	Valore
Periodicità	Questo parametro definisce la durata del preavviso di spegnimento.	da 00h00m00s a 23h59m59s (00h00m30s*)

N.B.: Il valore minimo che è possibile impostare è pari a 1 secondo.

*N.B.: Questo parametro è visibile solo se il parametro **Preavviso di spegnimento** ha come valore: **Attivo**.*

N.B.: Se la durata del preavviso di spegnimento è superiore alla durata impostata per la temporizzazione il preavviso di spegnimento non sarà inviato.

* Valore predefinito

3.7.3.3 Configurazione

Parametro	Descrizione	Valore
Interruzione timer	Quando l'oggetto Temporizzatore riceve il valore 0, la durata della temporizzazione è: Interrotta. Non è interrotta.	Si* No

Parametro	Descrizione	Valore
Reset timer	Il parametro Estensione tempo timer (primi 10 secondi) è: Nascosto. Visualizzati.	No Si*

Parametro	Descrizione	Valore
Estensione tempo timer (primi 10 secondi)	Se entro i primi dieci secondi della temporizzazione l'oggetto Temporizzatore riceve diversi comandi con valore 1 la durata della temporizzazione è: Moltiplicata per un numero illimitato di volte. Moltiplicata al massimo per 1x. Moltiplicata al massimo per 2x. Moltiplicata al massimo per 3x. Moltiplicata al massimo per 4x. Moltiplicata al massimo per 5x.	Illimitato* 1-estensione della durata del timer 2-estensione della durata del timer 3-estensione della durata del timer 4-estensione della durata del timer 5-estensione della durata del timer

Parametro	Descrizione	Valore
Tempo del timer modificabile tramite l'oggetto	L'oggetto Tempo timer è: Nascosto. Visualizzato, è possibile modificare la durata della temporizzazione tramite il bus.	Inattivo* Attivo

Oggetti di comunicazione:

- 10 - Uscita 1 - Tempo timer** (3 byte - 10.001 DPT_TimeOfDay)
- 41 - Uscita 2 - Tempo timer** (3 byte - 10.001 DPT_TimeOfDay)
- 72 - Uscita 3 - Tempo timer** (3 byte - 10.001 DPT_TimeOfDay)
- 103 - Uscita 4 - Tempo timer** (3 byte - 10.001 DPT_TimeOfDay)

* Valore predefinito

3.7.4 Scenario

Uscite 1-4: Selezione funzione	Numero degli scenari usati	8
- U1-4: Modalità manuale	Apprendimento scenario tramite pressione prolungata	<input type="radio"/> Inattivo <input checked="" type="radio"/> Attivo
- U1-4: Indicazioni di stato	Conferma memorizzazione scenario (Stato di uscita invertita per 3s)	<input checked="" type="radio"/> Inattivo <input type="radio"/> Attivo
- Uscita 1		
Uscita 1 : Selezione Funzione	Stato dell'uscita per lo scenario 1	Inattivo
- U1 : Scenari	Stato dell'uscita per lo scenario 2	Inattivo
	Stato dell'uscita per lo scenario 3	Inattivo
+ Uscita 2	Stato dell'uscita per lo scenario 4	Inattivo
+ Uscita 3	Stato dell'uscita per lo scenario 5	Inattivo
+ Uscita 4	Stato dell'uscita per lo scenario 6	Inattivo
+ Informazione	Stato dell'uscita per lo scenario 7	Inattivo
	Stato dell'uscita per lo scenario 8	Inattivo
	Illuminazione 1 durante lamp.(0-100%), ultimo valore (101)	100
	Durata illuminazione 1 durante lampeggiamento (s)	5
	Velocità variazione illuminazione 1 durante lampeggiamento (s)	0
	Illuminazione 2 durante lamp.(0-100%), ultimo valore (101)	101
	Durata illuminazione 2 durante lampeggiamento (s)	5
	Velocità variazione illuminazione 2 durante lampeggiamento (s)	0
	Stato uscita ON/OFF durante il lampeggiamento	ON

Principio di funzionamento degli scenari:

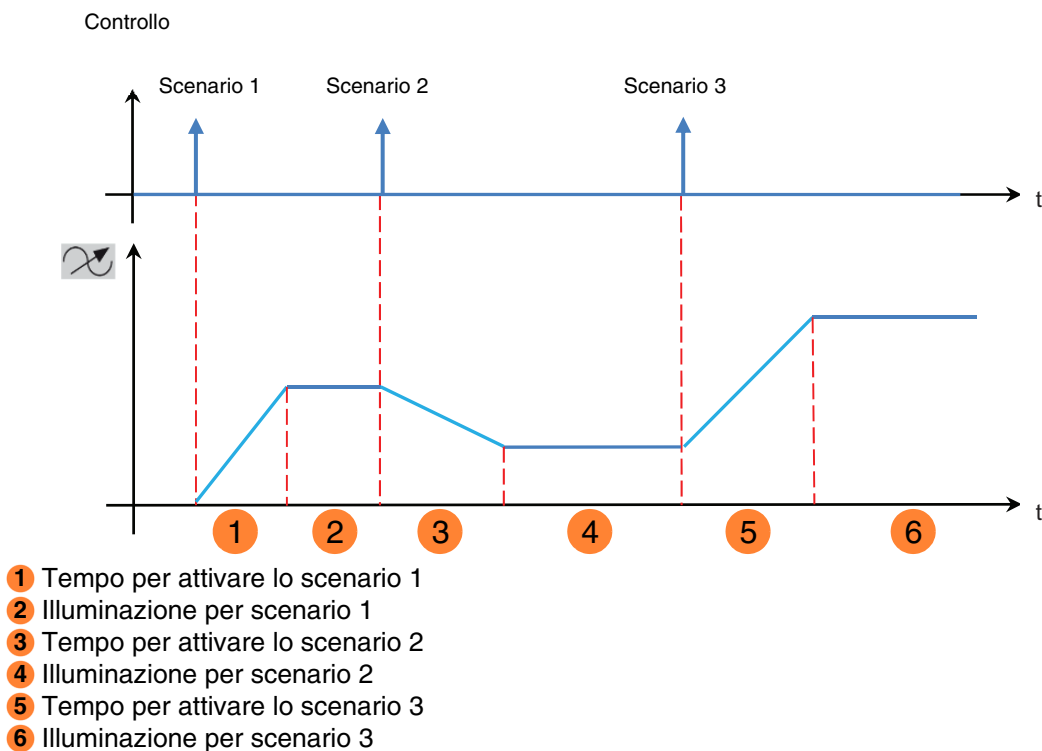

Parametro	Descrizione	Valore
Numero degli scenari usati	Questo parametro definisce il numero di scenari utilizzati.	8* - 16 - 24 - 32 - 48 - 64

N.B.: Se il numero di scenario ricevuto dall'oggetto scenario è più grande del numero di scenari massimo lo stato dell'uscita rimane invariato.

Parametro	Descrizione	Valore
Apprendimento scenario tramite pressione molto prolungata	Questo parametro permette di apprendere e memorizzare uno scenario premendo e tenendo premuto (> 5 secondi) l'apposito pulsante.	Inattivo Attivo*

Apprendimento e memorizzazione degli scenari

Questa procedura consente di modificare e memorizzare uno scenario. Ad esempio, azionando direttamente i pulsanti installati nel locale oppure inviando il valore proveniente da un'interfaccia di visualizzazione.

* Valore predefinito

Per avviare o memorizzare uno scenario occorre inviare i seguenti valori:

Numero scenario	Avvio dello scenario (Valore dell'oggetto: 1 byte)	Memorizzazione dello scenario (Valore dell'oggetto: 1 byte)
1 - 64	= Numero scenario - 1	= Numero scenario + 128
Esempio		
1	0	128
2	1	129
3	2	130
...	...	
64	63	191

Memorizzazione di uno scenario tramite pulsante installato nel locale.

- Attivare lo scenario premendo brevemente il trasmettitore che attiva lo scenario stesso.
- Impostare le uscite (Illuminazione, Tapparelle, ecc.) sullo stato desiderato agendo sui comandi locali usati solitamente (pulsante, telecomando, ecc.).
- Memorizzare lo stato delle uscite premendo e tenendo premuto per più di 5 s il trasmettitore che attiva lo scenario. L'avvenuta memorizzazione è segnalata dalla momentanea attivazione delle uscite.

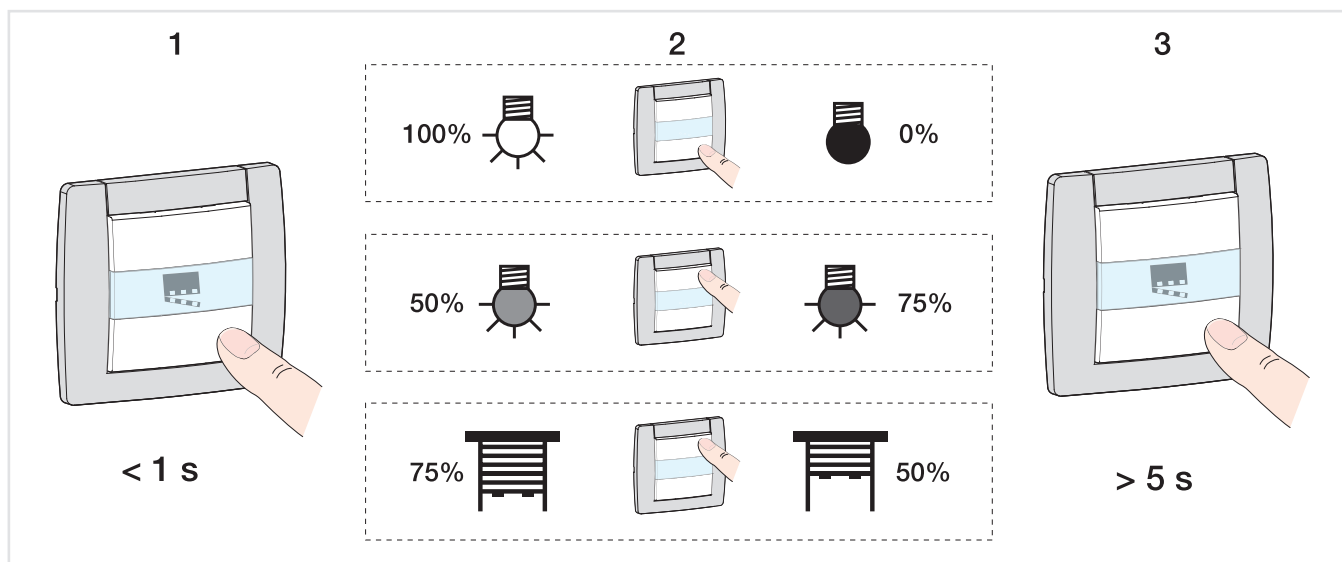

Parametro	Descrizione	Valore
Conferma memorizzazione scenario	La memorizzazione dello scenario: Non viene confermata. È confermata mediante l'inversione dello stato dell'uscita per 3 s.	Inattivo* Attivo

* Valore predefinito

Parametro	Descrizione	Valore
Stato dell'uscita per lo scenario X	Quando lo scenario X viene attivato, l'uscita: Rimane invariata. Passa su ON. Passa su OFF. Passa a blinking. (Per configurare la durata del blinking sono disponibili ulteriori parametri.) Varia a seconda del valore di luminosità impostato.	Inattivo* ON OFF Blinking Valore %

X = da 1 a 64

N.B.: In base alle impostazioni del parametro **Numero degli scenari usati** ogni uscita può disporre di un massimo di 64 scenari.

Parametro	Descrizione	Valore
Illuminazione per scenario X (0-100%)	Questo parametro definisce il valore di luminosità applicato all'uscita quando viene selezionato lo scenario X.	0 ... 100*

X = da 1 a 64

N.B.: Questo parametro è visibile solo se il parametro **Stato dell'uscita per lo scenario X** ha come valore: **Valore %**.

Parametro	Descrizione	Valore
Tempo per attivare lo scenario X	Questo parametro definisce quanto tempo occorre per raggiungere il valore di luminosità quando viene selezionato lo scenario X.	da 00h00m00s a 23h59m59s (00h00m00s*)

X = da 1 a 64

N.B.: Il valore minimo che è possibile impostare è pari a 1 secondo.

N.B.: Questo parametro è visibile solo se il parametro **Stato dell'uscita per lo scenario X** ha come valore: **Valore %**.

* Valore predefinito

Principio di funzionamento del blinking:

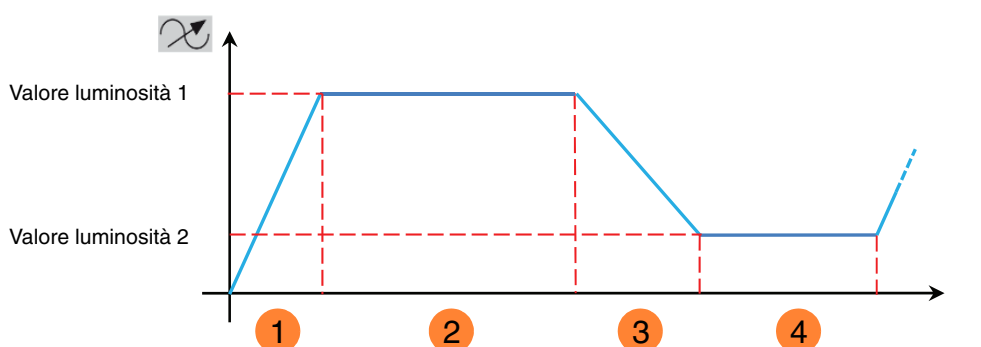

- 1 Velocità di raggiungimento luminosità 1
- 2 Durata luminosità 1
- 3 Velocità di raggiungimento luminosità 2
- 4 Durata luminosità 2

Parametro	Descrizione	Valore
Illuminazione 1 durante lamp. (0-100%), ultimo valore (101)	Il valore di luminosità 1 durante il lampeggiamento è Corrispondente al valore di luminosità impostato. Corrispondente al valore di luminosità presente a livello dell'uscita prima dello spegnimento.	0 ... 100% 101*

*N.B.: Questo parametro è valido per tutti gli scenari dell'uscita interessata che hanno valore: **Blinking**.*

Parametro	Descrizione	Valore
Durata illuminazione 1 durante lampeggiamento (s)	Il valore di luminosità 1 è applicato in uscita durante il lampeggiamento per un intervallo di tempo regolabile.	5 secondi: da 5 a 240 s

*N.B.: Questo parametro è valido per tutti gli scenari dell'uscita interessata che hanno valore: **Blinking**.*

Parametro	Descrizione	Valore
Velocità variazione illuminazione 1 durante lampeggiamento (s)	Questo parametro definisce quanto tempo occorre per raggiungere il valore di luminosità 1 durante il lampeggiamento.	0 secondi: da 0 a 240 s

*N.B.: Questo parametro è valido per tutti gli scenari dell'uscita interessata che hanno valore: **Blinking**.*

Parametro	Descrizione	Valore
Illuminazione 2 durante lamp. (0-100%), ultimo valore (101)	Il valore di luminosità 2 durante il lampeggiamento è Corrispondente al valore di luminosità impostato. Corrispondente al valore di luminosità presente a livello dell'uscita prima dello spegnimento.	0 ... 100% 101*

*N.B.: Questo parametro è valido per tutti gli scenari dell'uscita interessata che hanno valore: **Blinking**.*

* Valore predefinito

Parametro	Descrizione	Valore
Durata illuminazione 2 durante lampeggiamento (s)	Il valore di luminosità 2 è applicato in uscita durante il lampeggiamento per un intervallo di tempo regolabile.	5 secondi: da 5 a 240 s

*N.B.: Questo parametro è valido per tutti gli scenari dell'uscita interessata che hanno valore: **Blinking**.*

Parametro	Descrizione	Valore
Velocità variazione illuminazione 2 durante lampeggiamento (s)	Questo parametro definisce quanto tempo occorre per raggiungere il valore di luminosità 2 durante il lampeggiamento.	0 secondi: da 0 a 240 s

*N.B.: Questo parametro è valido per tutti gli scenari dell'uscita interessata che hanno valore: **Blinking**.*

Parametro	Descrizione	Valore
Stato uscita ON/OFF durante il lampeggiamento	<p>Durante il lampeggiamento dell'uscita l'oggetto Indicazione di stato ON/OFF trasmette:</p> <p>Il valore, 1 = ON.</p> <p>Il valore, 0 = OFF.</p> <p>Un valore dipendente dal valore di luminosità corrente in modo alternato.</p> <p>Valore luminosità = 0, Indicazione stato = 0</p> <p>Valore luminosità > 0, Indicazione stato = 1</p>	<p>ON*</p> <p>OFF</p> <p>ON/OFF</p>

*N.B.: Questo parametro è valido per tutti gli scenari dell'uscita interessata che hanno valore: **Blinking**.*

* Valore predefinito

3.7.5 Preset

Uscite 1-4: Selezione funzione	Oggetto autorizzazione preset	<input type="radio"/> Inattivo <input checked="" type="radio"/> Attivo
- U1-4: Modalità manuale	Valore d'inizializzazione autorizzazione preset 1	Valore prima dell'inizializzazione ▼
- U1-4: Indicazioni di stato	Valore d'inizializzazione autorizzazione preset 2	Valore prima dell'inizializzazione ▼
- Uscita 1	Polarità dell'oggetto autorizzazione preset 1	<input checked="" type="radio"/> 0 = Bloccato , 1 = Autorizzato <input type="radio"/> 0 = Autorizzato, 1 = Bloccato
Uscita 1 : Selezione Funzione	Polarità dell'oggetto autorizzazione preset 2	<input checked="" type="radio"/> 0 = Bloccato , 1 = Autorizzato <input type="radio"/> 0 = Autorizzato, 1 = Bloccato
- U1: Preset		
+ Uscita 2	Stato se oggetto preset 1 = 0	Numero scenario ▼
+ Uscita 3	Scenario per preset 1 = 0	1 ▲▼
+ Uscita 4	Stato se oggetto preset 1 = 1	Blinking ▼
+ Informazione	Illuminazione 1 durante lamp.(0-100%), ultimo valore (101)	100 ▲▼
	Durata illuminazione 1 durante lampeggiamento (s)	5 ▲▼
	Velocità variazione illuminazione 1 durante lampeggiamento (s)	0 ▲▼
	Illuminazione 2 durante lamp.(0-100%), ultimo valore (101)	100 ▲▼
	Durata illuminazione 2 durante lampeggiamento (s)	5 ▲▼
	Velocità variazione illuminazione 2 durante lampeggiamento (s)	0 ▲▼
	Stato uscita ON/OFF durante il lampeggiamento	ON ▼
	Stato se oggetto preset 2 = 0	Mantenimento ▼
	Stato se oggetto preset 2 = 1	Mantenimento ▼

La funzione Preset permette di raggruppare più uscite per metterle in uno stato predefinito parametrizzabile. Il preset è attivato tramite oggetto(i) di formato 1 bit.

Principio di funzionamento dell'autorizzazione Preset:

I parametri sono:

- Polarità dell'oggetto autorizzazione preset 1: 0 = Bloccato, 1 = Autorizzato.
- Polarità dell'oggetto autorizzazione preset 2: 0 = Bloccato, 1 = Autorizzato.
- Stato se oggetto preset 1 = 0: ON.
- Stato se oggetto preset 1 = 1: OFF.
- Stato se oggetto preset 2 = 0: Scenario 1.
- Stato se oggetto preset 2 = 1: Scenario 2.

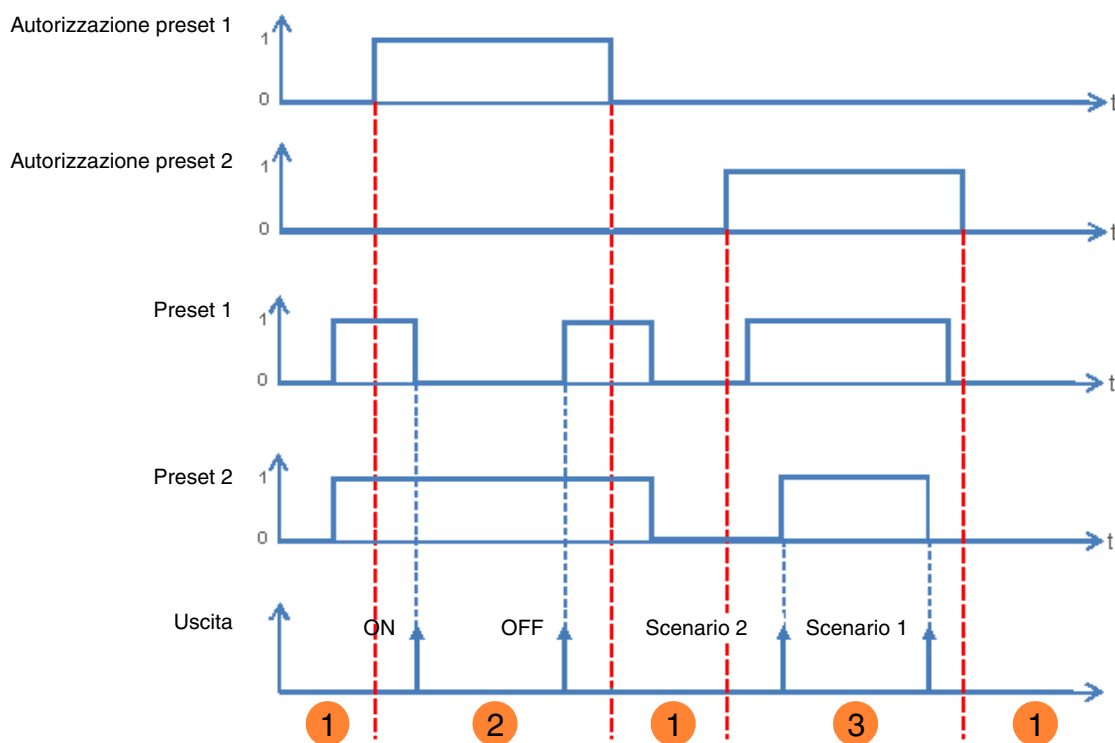

- ❶ Gli ingressi Preset non hanno effetto sull'uscita.
- ❷ Il comando di Preset 1 viene eseguito.
- ❸ Il comando di Preset 2 viene eseguito.

N.B.: I comandi di Preset non vengono eseguiti subito dopo l'autorizzazione, ma solo in seguito al cambiamento di stato del Preset.

Parametro	Descrizione	Valore
Oggetto autorizzazione preset	L'oggetto Autorizzazione preset 1 e i parametri a esso associati sono: Nascosti. Visualizzati. Questo oggetto permette di attivare o disattivare la funzione Preset 1 del dispositivo tramite il bus KNX.	Inattivo* Attivo

*N.B.: Il numero di oggetti Preset disponibili dipende dal parametro **Preset**. Ad ogni modo possono essere al massimo due.*

- Oggetti di comunicazione:
- 14 - Uscita 1 - Autorizzazione preset 1** (1 bit - 1.003 DPT_Enable)
 - 45 - Uscita 2 - Autorizzazione preset 1** (1 bit - 1.003 DPT_Enable)
 - 76 - Uscita 3 - Autorizzazione preset 1** (1 bit - 1.003 DPT_Enable)
 - 107 - Uscita 4 - Autorizzazione preset 1** (1 bit - 1.003 DPT_Enable)

* Valore predefinito

Oggetti di comunicazione: **15 - Uscita 1 - Autorizzazione preset 2** (1 bit - 1.003 DPT_Enable)
46 - Uscita 2 - Autorizzazione preset 2 (1 bit - 1.003 DPT_Enable)
77 - Uscita 3 - Autorizzazione preset 2 (1 bit - 1.003 DPT_Enable)
108 - Uscita 4 - Autorizzazione preset 2 (1 bit - 1.003 DPT_Enable)

N.B.: I parametri e gli oggetti per il preset 2 sono gli stessi ; Solo i termini sono diversi.

Parametro	Descrizione	Valore
Valore d'inizializzazione autorizzazione preset 1	Quando il dispositivo viene inizializzato in seguito a un download o al ripristino della tensione del bus, il valore dell'oggetto Autorizzazione preset 1 : È impostato su 0. È impostato su 1. È impostato sul valore dell'ingresso logico prima dell'inizializzazione.	0 1 Valore prima dell'inizializzazione*

*N.B.: Questo parametro è visibile solo se il parametro **Oggetto autorizzazione preset** ha come valore: **Attivo**.*

Parametro	Descrizione	Valore
Polarità dell'oggetto autorizzazione preset 1	Quando l'oggetto Autorizzazione preset 1 riceve un valore, il Preset 1 viene bloccato: Con il valore 1. Con il valore 0.	0 = Bloccato, 1 = Autorizzato* 0 = Autorizzato, 1 = Bloccato

*N.B.: Questo parametro è visibile solo se il parametro **Oggetto autorizzazione preset** ha come valore: **Attivo**.*

Parametro	Descrizione	Valore
Stato se oggetto preset 1 = 0	Quando l'oggetto Preset 1 riceve il valore 0, l'uscita: Rimane invariata. Viene invertita. Passa su ON. Passa su OFF. Varia a seconda del valore di luminosità impostato. È commutata in base a un valore di scenario. Passa a funzionamento blinking. Passa allo stato attivo prima che il valore 1 fosse ricevuto dall'oggetto Preset 1 .	Mantenimento* Inversione ON OFF Valore % Numero scenario Blinking Stato prima preset 1 = 1

* Valore predefinito

Parametro	Descrizione	Valore
Illuminazione se object preset 1 = 0 (0-100%)	Questo parametro definisce il valore di luminosità applicato all'uscita interessata quando l'oggetto Preset 1 riceve il valore 0.	0 ... 100*

*N.B.: Questo parametro è visibile solo se il parametro **Stato se oggetto preset 1 = 0** ha come valore: **Valore %**.*

Parametro	Descrizione	Valore
Velocità variazione illuminazione se preset 1 = 0	Questo parametro definisce il valore di luminosità dell'uscita interessata quando l'oggetto Preset 1 riceve il valore 0.	1 ore: da 0 a 23 h 0 minuti: da 0 a 59 min 0 secondi: da 0 a 59 s

*N.B.: Questo parametro è visibile solo se il parametro **Stato se oggetto preset 1 = 0** ha come valore: **Valore %**.*

Parametro	Descrizione	Valore
Scenario per preset 1 = 0	Questo parametro definisce il valore dello scenario quando: L'oggetto Preset 1 ha valore 0. Il parametro Stato se oggetto preset 1 = 0 ha valore scenario.	Scenario 1 ... 64 Valore predefinito: 1

*N.B.: Questo parametro è visibile solo se il parametro **Stato se oggetto preset 1 = 0** ha come valore: **Numero scenario**.*

Parametro	Descrizione	Valore
Stato se oggetto preset 1 = 1	Quando l'oggetto Preset 1 riceve il valore 1, l'uscita: Rimane invariata. Viene invertita. Passa su ON. Passa su OFF. Varia a seconda del valore di luminosità impostato. È commutata in base a un valore di scenario. Passa a funzionamento blinking. Passa allo stato attivo prima che il valore 1 fosse ricevuto dall'oggetto Preset 1 .	Mantenimento* Inversione ON OFF Valore % Numero scenario Blinking Stato prima preset 1 = 0

Parametro	Descrizione	Valore
Illuminazione se object preset 1 = 1 (0-100%)	Questo parametro definisce il valore di luminosità applicato all'uscita interessata quando l'oggetto Preset 1 riceve il valore 1.	0 ... 100*

*N.B.: Questo parametro è visibile solo se il parametro **Stato se oggetto preset 1 = 1** ha come valore: **Valore %**.*

* Valore predefinito

Parametro	Descrizione	Valore
Velocità variazione illuminazione se preset 1 = 1	Questo parametro definisce il valore di luminosità dell'uscita interessata quando l'oggetto Preset 1 riceve il valore 1.	da 00h00m00s a 23h59m59s (00h00m00s*)

*N.B.: Questo parametro è visibile solo se il parametro **Stato se oggetto preset 1 = 1** ha come valore: **Valore %**.*

Parametro	Descrizione	Valore
Numero dello scenario se preset 1 = 1	Questo parametro definisce il valore dello scenario quando: L'oggetto Preset 1 ha valore 1. Il parametro Stato se oggetto preset 1 = 1 ha valore scenario.	Scenario 1 ... 64 Valore predefinito: Scenario 1

*N.B.: Questo parametro è visibile solo se il parametro **Stato se oggetto preset 1 = 1** ha come valore: **Numero scenario**.*

Se i parametri **Stato se oggetto preset 1 = 0**, **Stato se oggetto preset 1 = 1**, **Stato se oggetto preset 2 = 0** e **Stato se oggetto preset 2 = 1** hanno come valore **Blinking**, i parametri relativi al blinking vengono configurati come segue.

Principio di funzionamento del blinking:

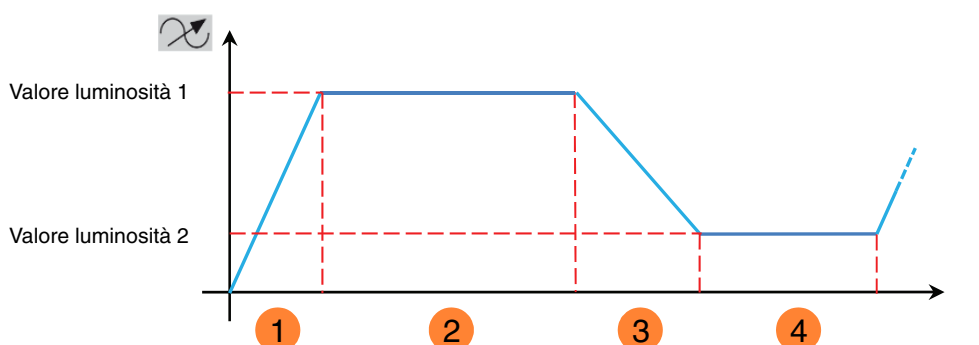

- ❶ Velocità di raggiungimento luminosità 1
- ❷ Durata luminosità 1
- ❸ Velocità di raggiungimento luminosità 2
- ❹ Durata luminosità 2

Parametro	Descrizione	Valore
Illuminazione 1 durante lamp. (0-100%), ultimo valore (101)	Il valore di luminosità 1 durante il lampeggiamento è Corrispondente al valore di luminosità impostato. Corrispondente al valore di luminosità presente a livello dell'uscita prima dello spegnimento.	0 ... 100% 101*

*N.B.: Questo parametro è visibile solo se il parametro **Stato se oggetto preset 1 = 0** o **Stato se oggetto preset 1 = 1** ha come valore: **Blinking**.*

* Valore predefinito

Parametro	Descrizione	Valore
Durata illuminazione 1 durante lampeggiamento (s)	Il valore di luminosità 1 è applicato in uscita durante il lampeggiamento per un intervallo di tempo regolabile.	5 secondi: da 5 a 240 s

*N.B.: Questo parametro è visibile solo se il parametro **Funzionamento temporizzatore** ha come valore: **Blinking**.*

Parametro	Descrizione	Valore
Velocità variazione illuminazione 1 durante lampeggiamento (s)	Questo parametro definisce quanto tempo occorre per raggiungere il valore di luminosità 1 durante il lampeggiamento.	0 secondi: da 0 a 240 s

Questo parametro è visibile solo se il parametro **Stato se oggetto preset 1 = 0** o **Stato se oggetto preset 1 = 1** ha come valore: **Blinking**.

Parametro	Descrizione	Valore
Illuminazione 2 durante lamp. (0-100%), ultimo valore (101)	Il valore di luminosità 2 durante il lampeggiamento è Corrispondente al valore di luminosità impostato. Corrispondente al valore di luminosità presente a livello dell'uscita prima dello spegnimento.	0 ... 100% 101*

*N.B.: Questo parametro è visibile solo se il parametro **Stato se oggetto preset 1 = 0** o **Stato se oggetto preset 1 = 1** ha come valore: **Blinking**.*

Parametro	Descrizione	Valore
Durata illuminazione 2 durante lampeggiamento (s)	Il valore di luminosità 2 è applicato in uscita durante il lampeggiamento per un intervallo di tempo regolabile.	5 secondi: da 5 a 240 s

*N.B.: Questo parametro è visibile solo se il parametro **Stato se oggetto preset 1 = 0** o **Stato se oggetto preset 1 = 1** ha come valore: **Blinking**.*

Parametro	Descrizione	Valore
Velocità variazione illuminazione 2 durante lampeggiamento (s)	Questo parametro definisce quanto tempo occorre per raggiungere il valore di luminosità 2 durante il lampeggiamento.	0 secondi: da 0 a 240 s

Questo parametro è visibile solo se il parametro **Stato se oggetto preset 1 = 0** o **Stato se oggetto preset 1 = 1** ha come valore: **Blinking**.

Parametro	Descrizione	Valore
Stato uscita ON/OFF durante il lampeggiamento	Durante il lampeggiamento dell'uscita l'oggetto Indicazione di stato ON/OFF trasmette: Il valore, 1 = ON. Il valore, 0 = OFF. Un valore dipendente dal valore di luminosità corrente in modo alternato. Valore luminosità = 0, Indicazione stato = 0 Valore luminosità > 0, Indicazione stato = 1	ON* OFF ON/OFF

*N.B.: Questo parametro è visibile solo se il parametro **Stato se oggetto preset 1 = 0** o **Stato se oggetto preset 1 = 1** ha come valore: **Blinking**.*

* Valore predefinito

3.7.6 Bloccaggio

Uscite 1-4: Selezione funzione	Tipo bloccaggio	<input checked="" type="radio"/> Blocco uscita <input type="radio"/> Oggetto blocco
- U1-4: Modalità manuale	Durata del blocco	<input type="radio"/> Temporizzato <input checked="" type="radio"/> Permanente
- U1-4: Indicazioni di stato		
- Uscita 1	Polarità dell'oggetto Blocco 1	<input checked="" type="radio"/> 0 = Blocco disattivato, 1 = Blocco attivato <input type="radio"/> 0 = Blocco attivato, 1 = Blocco disattivato
Uscita 1 : Selezione Funzione	Polarità dell'oggetto Blocco 2	<input checked="" type="radio"/> 0 = Blocco disattivato, 1 = Blocco attivato <input type="radio"/> 0 = Blocco attivato, 1 = Blocco disattivato
- U1 : Bloccaggio		
+ Uscita 2	Priorità tra Blocco 1 e Blocco 2	Blocco 1 > Blocco 2
+ Uscita 3	Stato durante il blocco 1	Mantenimento
+ Uscita 4	Stato durante il blocco 2	Mantenimento
+ Informazione	Stato dopo il blocco Funzione 1	Mantenimento
	Stato dopo il blocco Funzione 2	Mantenimento
	Oggetto indicazione stato Blocco	<input type="radio"/> Inattivo <input checked="" type="radio"/> Attivo
	Polarità	<input checked="" type="radio"/> 0 = Blocco disattivato, 1 = Blocco attivato <input type="radio"/> 0 = Blocco attivato, 1 = Blocco disattivato
	Emissione	Su cambiamento di stato e periodico
	Periodicità	00:10:00 hh:mm:ss

La funzione Bloccaggio consente di bloccare l'uscita in uno stato predefinito.

Priorità: Modo manuale > Forzatura > **Bloccaggio** > Funzione di base.

Il bloccaggio impedisce ogni azione fino a quando non viene inviato un comando di fine bloccaggio.

La durata del bloccaggio può essere temporizzata.

Parametro	Descrizione	Valore
Tipo bloccaggio	La funzione Bloccaggio: Controlla direttamente il contatto di uscita. Finché la funzione Bloccaggio è attiva, il contatto di uscita può essere pilotato esclusivamente dalle funzioni con priorità elevata. È utilizzata come un oggetto di autorizzazione. Finché la funzione Bloccaggio è attiva, il contatto di uscita può essere pilotato esclusivamente da oggetti appositamente predefiniti.	Blocco uscita* Oggetto blocco

* Valore predefinito

Parametro	Descrizione	Valore
Durata del blocco	<p>La durata della funzione Bloccaggio</p> <p>Non è limitata nel tempo, il bloccaggio è attivo fino a quando l'oggetto Bloccaggio 1 non riceve un comando di fine bloccaggio.</p> <p>È attivata per un intervallo di tempo predefinito, al termine della temporizzazione il comando dell'uscita è nuovamente autorizzato.</p>	<p>Permanente*</p> <p>Temporizzato</p>

Parametro	Descrizione	Valore
Periodicità	Questo parametro definisce la durata di attivazione della funzione Bloccaggio.	da 00h00m00s a 23h59m59s (00h15m00s*)

N.B.: Il valore minimo che è possibile impostare è pari a 1 secondo.

*N.B.: Questo parametro è visibile solo se il parametro **Durata del bloccaggio** ha come valore: **Temporizzato**.*

Parametro	Descrizione	Valore
Polarità dell'oggetto Blocco 1	<p>Quando l'oggetto Bloccaggio 1 riceve un valore, il bloccaggio è:</p> <p>Con il valore 1. Disattivato con il valore 0.</p> <p>Con il valore 0. Disattivato con il valore 1.</p>	<p>0 = Bloccaggio inattivo, 1 = Bloccaggio attivo*</p> <p>0 = Bloccaggio attivo, 1 = Bloccaggio inattivo</p>

N.B.: I parametri e gli oggetti per il Bloccaggio 2 sono gli stessi ; Solo i termini sono diversi.

Parametro	Descrizione	Valore
Priorità tra Blocco 1 e Blocco 2	<p>La priorità tra il bloccaggio 1 e il bloccaggio 2 è definita come segue:</p> <p>Bloccaggio 1 prioritario rispetto a bloccaggio 2.</p> <p>Bloccaggio 2 prioritario rispetto a bloccaggio 1.</p> <p>Bloccaggio 1 e bloccaggio 2 con priorità uguale.</p>	<p>Blocco 1 > Blocco 2*</p> <p>Blocco 1 < Blocco 2</p> <p>Blocco 1 = Blocco 2</p>

*N.B.: Questo parametro è visibile solo se il parametro **Bloccaggio** ha come valore: **Attivo con 2 oggetti di blocco**.*

N.B.: La priorità della funzione Bloccaggio funziona sempre allo stesso modo, a prescindere dal tipo di bloccaggio (bloccaggio uscita o bloccaggio per oggetto).

* Valore predefinito

Principio di funzionamento priorità:
Se bloccaggio 1 > bloccaggio 2

Funzione Bloccaggio Attiva	Ordine di attivazione bloccaggio 1	Ordine di attivazione bloccaggio 2
Nessuna	Il bloccaggio 1 è attivato	Il bloccaggio 2 è attivato
Bloccaggio 1	Il bloccaggio 1 resta attivato	Nonostante l'ordine di attivazione del bloccaggio 2, il bloccaggio 1 rimane attivato
Bloccaggio 2	Il bloccaggio 1 è attivato	Il bloccaggio 2 resta attivato

Se bloccaggio 1 = bloccaggio 2

Funzione Bloccaggio Attiva	Ordine di attivazione bloccaggio 1	Ordine di attivazione bloccaggio 2
Nessuna	Il bloccaggio 1 è attivato	Il bloccaggio 2 è attivato
Bloccaggio 1	Il bloccaggio 1 resta attivato	Il bloccaggio 2 è attivato
Bloccaggio 2	Il bloccaggio 1 è attivato	Il bloccaggio 2 resta attivato

Se bloccaggio 1 < bloccaggio 2

Funzione Bloccaggio Attiva	Ordine di attivazione bloccaggio 1	Ordine di attivazione bloccaggio 2
Nessuna	Il bloccaggio 1 è attivato	Il bloccaggio 2 è attivato
Bloccaggio 1	Il bloccaggio 1 resta attivato	Il bloccaggio 2 è attivato
Bloccaggio 2	Nonostante l'ordine di attivazione del bloccaggio 1, il bloccaggio 2 rimane attivato	Il bloccaggio 2 resta attivato

Parametro	Descrizione	Valore
Stato durante il blocco 1	Se il parametro Tipo di bloccaggio ha come valore Bloccaggio uscita , quando il bloccaggio viene attivato l'uscita: Rimane invariata. Passa allo stato inverso. Passa su ON. Passa su OFF. Varia a seconda del valore di luminosità impostato.	Mantenimento* Inversione ON OFF Valore %

Precisazioni riguardanti l'inversione: Se il valore di luminosità è maggiore o uguale a 1%, il valore passa allo 0%. Se il valore di luminosità è minore di 1%, il valore passa al 100%.

N.B.: I parametri e gli oggetti per il Bloccaggio 2 sono gli stessi ; Solo i termini sono diversi.

Blocco 1 autorizza gli oggetti:

I parametri seguenti permettono di selezionare quali oggetti consentono di pilotare l'uscita nonostante la funzione Bloccaggio sia attiva.

*N.B.: Questi parametri sono visibili solo se il parametro **Tipo di bloccaggio** ha come valore: **Oggetto blocco**.*

* Valore predefinito

Parametro	Oggetto	Valore
ON/OFF	ON/OFF	Sì No*
Scenario	Scenario	Sì No*
Temporizzatore	Temporizzatore	Sì No*
Alternanza timer/passaggio	Commutazione timer/passaggio	Sì No*
Passo-passo temporizzato	Passo-passo temporizzato	Sì No*
Preset 1	Preset 1	Sì No*
Preset 2	Preset 2	Sì No*

N.B.: I parametri e gli oggetti per il Bloccaggio 2 sono gli stessi ; Solo i termini sono diversi.

Parametro	Descrizione	Valore
Stato dopo il blocco Funzione 1	Se il parametro Tipo di bloccaggio ha come valore Bloccaggio uscita , quando il bloccaggio viene disattivato l'uscita: Rimane invariata. Passa allo stato inverso. Passa su ON. Passa su OFF. Varia a seconda del valore di luminosità impostato. Torna nello stato attivo prima del bloccaggio. Passa allo stato in cui si troverebbe se non vi fosse stato un ordine di blocco tenendo conto degli altri oggetti di comunicazione attivi.	Mantenimento* Inversione ON OFF Valore % Stato prima il blocco 1 Stato teorico senza Blocco funzione 1

Precisazioni riguardanti l'inversione: Se il valore di luminosità è maggiore o uguale a 1%, il valore passa allo 0%. Se il valore di luminosità è minore di 1%, il valore passa al 100%.

N.B.: L'applicazione di tale parametro dipende dal livello di priorità delle altre funzioni attive. Se è attiva una funzione con priorità maggiore, il parametro non viene eseguito. Nel caso in cui siano attive due funzioni aventi medesima priorità sarà eseguito il parametro relativo all'ultima funzione disattivata.

N.B.: I parametri e gli oggetti per il Bloccaggio 2 sono gli stessi ; Solo i termini sono diversi.

Parametro	Descrizione	Valore
Oggetto indicazione stato Blocco	L'oggetto Indicazione di stato bloccaggio è nascosto. L'oggetto Indicazione di stato bloccaggio è visualizzato.	Inattivo* Attivo

* Valore predefinito

- Oggetti di comunicazione:
- 13 - Uscita 1 - Indicazione di stato blocco** (1 bit - 1.011 DPT_State)
 - 45 - Uscita 2 - Indicazione di stato blocco** (1 bit - 1.011 DPT_State)
 - 77 - Uscita 3 - Indicazione di stato blocco** (1 bit - 1.011 DPT_State)
 - 111 - Uscita 4 - Indicazione di stato blocco** (1 bit - 1.011 DPT_State)

Parametro	Descrizione	Valore
Polarità	L'oggetto Indicazione di stato bloccaggio emette: 0 quando il bloccaggio viene disattivato. 1 quando il bloccaggio viene attivato. 0 quando il bloccaggio viene attivato. 1 quando il bloccaggio viene disattivato.	0 = Bloccaggio inattivo, 1 = Bloccaggio attivo* 0 = Bloccaggio attivo, 1 = Bloccaggio inattivo

Parametro	Descrizione	Valore
Emissione	L'oggetto Indicazione di stato bloccaggio è emesso: Quando il bloccaggio viene attivato o disattivato. Periodicamente in base a intervalli di tempo regolabili. Sia quando il bloccaggio viene attivato o disattivato sia periodicamente in base a intervalli di tempo regolabili.	Su cambiamento di stato* Periodicamente Su cambiamento di stato e periodico

*N.B.: Questo parametro è visibile solo se il parametro **Oggetto indicazione stato bloccaggio** ha come valore: **Attivo**.*

Parametro	Descrizione	Valore
Periodicità	Questo parametro definisce l'intervallo di tempo che intercorre tra un invio e l'altro dell'oggetto Indicazione di stato bloccaggio .	da 00h00m00s a 23h59m59s (00h10m00s*)

N.B.: Il valore minimo che è possibile impostare è pari a 1 secondo.

*N.B.: Questo parametro è visibile solo se il parametro **Emissione** ha come valore: **Periodicamente** o **Su cambiamento di stato e periodico**.*

* Valore predefinito

3.7.7 Forzatura

Uscite 1-4: Selezione funzione	Oggetto indicazione stato forzatura	<input type="radio"/> Inattivo <input checked="" type="radio"/> Attivo
- U1-4: Modalità manuale	Polarità	<input checked="" type="radio"/> 0 = Non forzato, 1 = Forzato <input type="radio"/> 0 = Forzato, 1 = Non forzato
- U1-4: Indicazioni di stato	Emissione	Su cambiamento di stato
- Uscita 1	Stato dopo la forzatura	Mantenimento
Uscita 1: Selezione Funzione		
- U1 : Forzatura	Illuminazione durante forzatura (0-100%), ultimo valore (101)	100
+ Uscita 2	Velocità variazione illuminazione durante forzatura	00:00:00 hh:mm:ss
+ Uscita 3		
+ Uscita 4		

La funzione Forzatura consente di forzare un'uscita in uno stato predefinito.

Priorità: Modo manuale > **Forzatura** > Bloccaggio > Funzione di base.

Se la forzatura è attiva non viene preso in considerazione nessun altro comando. Gli altri comandi saranno riattivabili solo dopo aver annullato la forzatura.

Parametro	Descrizione	Valore
Oggetto indicazione stato forzatura	L'oggetto Indicazione di stato forzatura e i parametri a esso associati sono nascosti.	Inattivo*
	L'oggetto Indicazione di stato forzatura e i parametri a esso associati sono visualizzati.	Attivo

Oggetti di comunicazione:

- [20 - Uscita 1 - Indicazione di stato forzatura \(1 bit - 1.011 DPT_State\)](#)
- [51 - Uscita 2 - Indicazione di stato forzatura \(1 bit - 1.011 DPT_State\)](#)
- [82 - Uscita 3 - Indicazione di stato forzatura \(1 bit - 1.011 DPT_State\)](#)
- [113 - Uscita 4 - Indicazione di stato forzatura \(1 bit - 1.011 DPT_State\)](#)

Parametro	Descrizione	Valore
Polarità	L'oggetto Indicazione di stato forzatura emette: 0 quando la forzatura viene disattivata. 1 quando la forzatura viene attivata. 0 quando la forzatura viene attivata. 1 quando la forzatura viene disattivata.	0 = Non forzato, 1 = Forzato* 0 = Forzato, 1 = Non forzato

N.B.: Questo parametro è visibile solo se il parametro **Oggetto indicazione stato forzatura** ha come valore: **Attivo**.

* Valore predefinito

Parametro	Descrizione	Valore
Emissione	L'oggetto Indicazione di stato forzatura è emesso: Quando la forzatura viene attivata o disattivata. Periodicamente in base a intervalli di tempo regolabili. Sia quando la forzatura viene attivata o disattivata sia periodicamente in base a intervalli di tempo regolabili.	Su cambiamento di stato* Periodicamente Su cambiamento di stato e periodico

*N.B.: Questo parametro è visibile solo se il parametro **Oggetto indicazione stato forzatura** ha come valore: **Attivo**.*

Parametro	Descrizione	Valore
Periodicità	Questo parametro definisce l'intervallo di tempo che intercorre tra un invio e l'altro dell'oggetto Indicazione di stato forzatura .	da 00h00m00s a 23h59m59s (00h10m00s*)

N.B.: Il valore minimo che è possibile impostare è pari a 1 secondo.

*N.B.: Questo parametro è visibile solo se il parametro **Emissione** ha come valore: **Periodicamente** o **Su cambiamento di stato e periodico**.*

Parametro	Descrizione	Valore
Stato dopo la forzatura	Al termine della forzatura, l'uscita: Rimane invariata. Passa allo stato inverso. Passa su ON. Passa su OFF. Varia a seconda del valore di luminosità impostato. Torna nello stato attivo prima della forzatura. Passa allo stato in cui si troverebbe se non vi fosse stato un ordine di forzatura tenendo conto degli altri oggetti di comunicazione attivi.	Mantenimento* Inversione ON OFF Valore % Stato prima della forzature Stato teorico senza forzatura

Precisazioni riguardanti l'inversione: Se il valore di luminosità è maggiore o uguale a 1%, il valore passa allo 0%. Se il valore di luminosità è minore di 1%, il valore passa al 100%.

N.B.: L'applicazione di tale parametro dipende dal livello di priorità delle altre funzioni attive. Se è attiva una funzione con priorità maggiore, il parametro non viene eseguito. Nel caso in cui siano attive due funzioni aventi medesima priorità sarà eseguito il parametro relativo all'ultima funzione disattivata.

Parametro	Descrizione	Valore
Illuminazione dopo forzatura (0-100%)	Questo parametro definisce il valore di luminosità applicato all'uscita al termine della forzatura.	0 ... 100*

*N.B.: Questo parametro è visibile solo se il parametro **Stato dopo annullamento forzatura** ha come valore: **Valore %**.*

* Valore predefinito

Parametro	Descrizione	Valore
Velocità variazione illuminazione dopo forzatura	Questo parametro definisce quanto tempo occorre per raggiungere il valore di luminosità al termine della forzatura.	da 00h00m00s a 23h59m59s (00h00m00s*)

*N.B.: Questo parametro è visibile solo se il parametro **Stato dopo annullamento forzatura** ha come valore: **Valore %**.*

Parametro	Descrizione	Valore
Illuminazione durante forzatura (0-100%), ultimo valore (101)	Durante la forzatura il valore dell'uscita è.	
	Corrispondente al valore di luminosità impostato.	0 ... 100*
	Corrispondente al valore di luminosità presente a livello dell'uscita prima dello spegnimento.	101

Parametro	Descrizione	Valore
Velocità variazione illuminazione durante forzatura	Questo parametro definisce quanto tempo occorre per raggiungere il valore di luminosità durante la forzatura.	da 00h00m00s a 23h59m59s (00h00m00s*)

* Valore predefinito

3.7.8 Contaore

La funzione Contaore permette di registrare per quanto tempo l'uscita è rimasta su ON o su OFF. Tramite un apposito oggetto è possibile programmare e modificare una soglia contaore.

Uscite 1-4: Selezione funzione	Stato relè per contaore	<input type="radio"/> Aperto <input checked="" type="radio"/> Chiuso
- U1-4: Modalità manuale	Direzione contaore	<input checked="" type="radio"/> Incrementare <input type="radio"/> Conto alla rovescia
- U1-4: Indicazioni di stato		
- Uscita 1	Soglia contaore (h)	10000
Uscita 1 : Selezione Funzione	Soglia contaore modificabile tramite l'oggetto	<input checked="" type="radio"/> Inattivo <input type="radio"/> Attivo
- U1: Contaore	Unità di misura contaore	<input checked="" type="radio"/> Ore <input type="radio"/> Secondi
+ Uscita 2	Emissione valore contaore	Su cambiamento di stato e periodico
+ Uscita 3	Intervallo di valori (h)	100
+ Uscita 4	Periodicità	01:00:00 hh:mm:ss
+ Informazione	Oggetto emissione soglia conteggio raggiunta	Su cambiamento di stato e periodico
	Periodicità	01:00:00 hh:mm:ss

Parametro	Descrizione	Valore
Stato relè per contaore	Il contaore funziona quando: Il valore di luminosità è maggiore di 0. Il valore di luminosità è uguale a 0.	Chiuso* Aperto

Parametro	Descrizione	Valore
Direzione contaore	Il contaore effettua il conteggio in senso: Crescente. Decrescente.	Incrementare* Conto alla rovescia

* Valore predefinito

Incrementare:

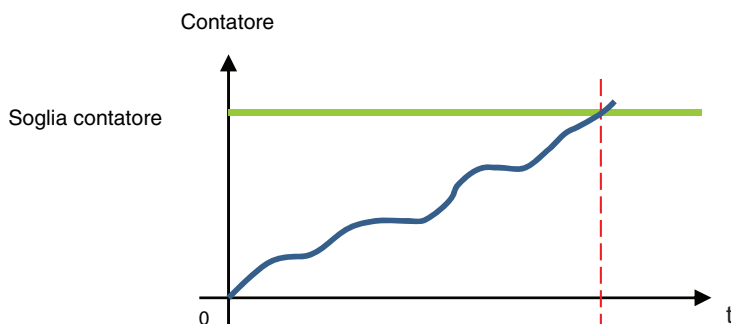

Il conteggio inizia a partire dal valore 0 e va a salire. Quando la soglia contatore (oggetto **Soglia contatore**) viene raggiunta, l'oggetto **Soglia contatore raggiunta** è impostato su 1 e inviato al bus.

Conto alla rovescia:

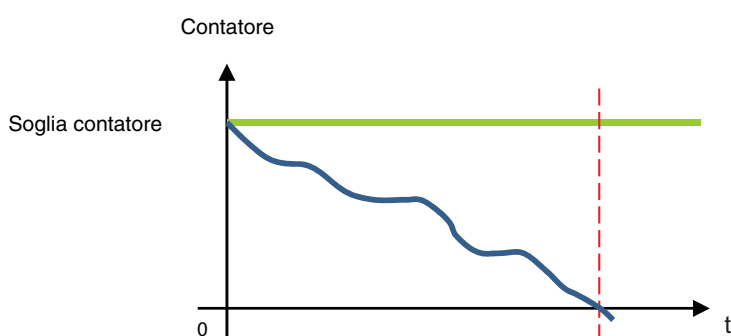

Il conteggio inizia a partire dalla soglia contatore (oggetto **Soglia contatore**) e va a decrescere. Quando il contatore arriva a 0 l'oggetto **Soglia contatore raggiunta** è impostato su 1 e inviato al bus.

Parametro	Descrizione	Valore
Soglia contatore	Questo parametro definisce il valore soglia per la funzione di conteggio delle ore di funzionamento.	1 ... 10000* ... 65535

Nel caso del conteggio incrementale il valore iniziale è 0 e il valore massimo che è possibile raggiungere corrisponde al valore soglia.

Nel caso del conto alla rovescia il valore iniziale è il valore soglia e il valore massimo che è possibile raggiungere equivale a 0.

Parametro	Descrizione	Valore
Soglia contatore modificabile tramite l'oggetto	L'oggetto Soglia contatore è nascosto. L'oggetto Soglia contatore è visualizzato. Il valore può essere modificato tramite il bus KNX.	Inattivo* Attivo

Oggetti di comunicazione:

- [24 - Uscita 1 - Soglia contatore \(2 byte - 7.001 DPT_16_bit_Counter\)](#)
- [55 - Uscita 2 - Soglia contatore \(2 byte - 7.001 DPT_16_bit_Counter\)](#)
- [86 - Uscita 3 - Soglia contatore \(2 byte - 7.001 DPT_16_bit_Counter\)](#)
- [117 - Uscita 4 - Soglia contatore \(2 byte - 7.001 DPT_16_bit_Counter\)](#)

* Valore predefinito

Parametro	Descrizione	Valore
Emissione valore contaore	L'oggetto Soglia contaore è emesso: In seguito a ogni cambiamento. Periodicamente in base a intervalli di tempo regolabili. Sia in seguito a ogni cambiamento sia periodicamente in base a intervalli di tempo regolabili.	Su cambiamento di stato* Periodicamente Su cambiamento di stato e periodico

Parametro	Descrizione	Valore
Intervallo di valori (h)	Questo parametro definisce con quale frequenza (ogni quante ore) viene emesso l'oggetto Soglia contaore .	1 ... 100* ... 65535 (ore)

*N.B.: Se il valore dell'intervallo è impostato su 200 ore, l'oggetto **Soglia contaore** sarà inviato ogni volta che saranno state conteggiate 200 ore.*

*N.B.: Questo parametro è visibile solo se il parametro **Emissione valore contaore** ha come valore: **Periodicamente** o **Su cambiamento di stato e periodico**.*

Parametro	Descrizione	Valore
Periodicità	Questo parametro definisce l'intervallo di tempo che intercorre tra un invio e l'altro dell'oggetto Soglia contaore .	da 00h00m00s a 23h59m59s (01h00m00s*)

N.B.: Il valore minimo che è possibile impostare è pari a 1 secondo.

*N.B.: Questo parametro è visibile solo se il parametro **Emissione valore contaore** ha come valore: **Periodicamente** o **Su cambiamento di stato e periodico**.*

Parametro	Descrizione	Valore
Oggetto emissione soglia conteggio raggiunta	L'oggetto Soglia contaore raggiunta è emesso: Quando la soglia contaore viene raggiunta. Periodicamente in base a intervalli di tempo regolabili. Sia quando la soglia contaore viene raggiunta, sia periodicamente in base a intervalli di tempo regolabili.	Su cambiamento di stato Periodicamente* Su cambiamento di stato e periodico

Parametro	Descrizione	Valore
Periodicità	Questo parametro definisce l'intervallo di tempo che intercorre tra un invio e l'altro dell'oggetto Soglia contaore raggiunta .	1 ore: da 0 a 23 h 0 minuti: da 0 a 59 min 0 secondi: da 0 a 59 s

N.B.: Il valore minimo che è possibile impostare è pari a 1 secondo.

*N.B.: Questo parametro è visibile solo se il parametro **Emissione indicazione soglia raggiunta contaore** ha come valore: **Periodicamente** o **Su cambiamento di stato e periodico**.*

* Valore predefinito

3.7.9 Notifiche

Uscite 1-4: Selezione funzione	Attivazione delle notifiche	<input type="radio"/> Inattivo <input checked="" type="radio"/> Attivo
- U1-4: Modalità manuale	Oggetto modalità variazione	<input type="radio"/> Inattivo <input checked="" type="radio"/> Attivo
- U1-4: Indicazioni di stato	Emissione	Su cambiamento di stato e periodico ▼
- Uscita 1	Periodicità	00:15:00 hh:mm:ss
Uscita 1 : Selezione Funzione	Oggetto sovraccarico	<input type="radio"/> Inattivo <input checked="" type="radio"/> Attivo
- U1: nonifica	Emissione	Su cambiamento di stato ▼
+ Uscita 2	Oggetto cortocircuito	<input type="radio"/> Inattivo <input checked="" type="radio"/> Attivo
+ Uscita 3	Emissione	Su cambiamento di stato ▼
+ Uscita 4	Oggetto sovratensione	<input type="radio"/> Inattivo <input checked="" type="radio"/> Attivo
+ Informazione	Emissione	Su cambiamento di stato ▼
	Oggetto sovratemperatura	<input type="radio"/> Inattivo <input checked="" type="radio"/> Attivo
	Emissione	Su cambiamento di stato ▼
	Oggetto Carico di default	<input type="radio"/> Inattivo <input checked="" type="radio"/> Attivo
	Emissione	Su cambiamento di stato ▼

Parametro	Descrizione	Valore
Attivazione delle notifiche	Tutte le notifiche e l'insieme dei parametri e degli oggetti collegati sono: Nascosti. Visualizzati.	Inattivo* Attivo

3.7.9.1 Modalità di variazione

Parametro	Descrizione	Valore
Oggetto modalità variazione	Questo parametro permette di sbloccare l'oggetto Modalità di variazione . Questo oggetto permette di inviare la modalità di variazione selezionata.	Inattivo* Attivo

* Valore predefinito

Parametro	Descrizione	Valore
Emissione	L'oggetto Modalità di variazione è emesso: Quando il modo manuale viene attivato o disattivato. Periodicamente in base a intervalli di tempo regolabili. Sia quando il modo manuale viene attivato o disattivato sia periodicamente in base a intervalli di tempo regolabili.	Su cambiamento di stato* Periodicamente Su cambiamento di stato e periodico

*N.B.: Questo parametro è visibile solo se il parametro **Oggetto modalità variazione** ha come valore: **Attivo**.*

Parametro	Descrizione	Valore
Periodo di emissione ciclico	Questo parametro definisce l'intervallo di tempo che intercorre tra un invio e l'altro dell'oggetto Modalità di variazione .	da 00h00m00s a 23h59m59s (00h15m00s*)

N.B.: Il valore minimo che è possibile impostare è pari a 1 secondo.

*N.B.: Questo parametro è visibile solo se il parametro **Emissione** ha come valore: **Periodicamente** o **Su cambiamento di stato e periodico**.*

3.7.9.2 Sovraccarico

Parametro	Descrizione	Valore
Oggetto sovraccarico	Questo parametro permette di sbloccare l'oggetto Sovraccarico . Questo oggetto permette di segnalare al bus KNX il sovraccarico dell'uscita interessata. Il sovraccarico si verifica ad esempio quando all'uscita vengono collegate diverse lampade che, insieme, ne superano la potenza nominale.	Inattivo* Attivo

Oggetti di comunicazione: **26 - Uscita 1 - Sovraccarico** (1 bit - 1.005 DPT_Alarm)
 57 - Uscita 2 - Sovraccarico (1 bit - 1.005 DPT_Alarm)
 88 - Uscita 3 - Sovraccarico (1 bit - 1.005 DPT_Alarm)
 119 - Uscita 4 - Sovraccarico (1 bit - 1.005 DPT_Alarm)

Parametro	Descrizione	Valore
Emissione	L'oggetto Sovraccarico è emesso: Quando il modo manuale viene attivato o disattivato. Periodicamente in base a intervalli di tempo regolabili. Sia quando il modo manuale viene attivato o disattivato sia periodicamente in base a intervalli di tempo regolabili.	Su cambiamento di stato* Periodicamente Su cambiamento di stato e periodico

*N.B.: Questo parametro è visibile solo se il parametro **Oggetto sovraccarico** ha come valore: **Attivo**.*

* Valore predefinito

Parametro	Descrizione	Valore
Periodo di emissione ciclico	Questo parametro definisce l'intervallo di tempo che intercorre tra un invio e l'altro dell'oggetto Sovraccarico .	da 00h00m00s a 23h59m59s (00h15m00s*)

N.B.: Il valore minimo che è possibile impostare è pari a 1 secondo.

*N.B.: Questo parametro è visibile solo se il parametro **Emissione** ha come valore: **Periodicamente** o **Su cambiamento di stato e periodico**.*

3.7.9.3 Cortocircuito

Parametro	Descrizione	Valore
Oggetto cortocircuito	Questo parametro permette di sbloccare l'oggetto Cortocircuito . Questo oggetto permette di segnalare al bus KNX il cortocircuito dell'uscita interessata.	Inattivo* Attivo

Oggetti di comunicazione:

- [27 - Uscita 1 - Cortocircuito](#) (1 bit - 1.005 DPT_Alarm)
- [58 - Uscita 2 - Cortocircuito](#) (1 bit - 1.005 DPT_Alarm)
- [89 - Uscita 3 - Cortocircuito](#) (1 bit - 1.005 DPT_Alarm)
- [120 - Uscita 4 - Cortocircuito](#) (1 bit - 1.005 DPT_Alarm)

Parametro	Descrizione	Valore
Emissione	L'oggetto Cortocircuito è emesso: Quando il modo manuale viene attivato o disattivato. Periodicamente in base a intervalli di tempo regolabili. Sia quando il modo manuale viene attivato o disattivato sia periodicamente in base a intervalli di tempo regolabili.	Su cambiamento di stato* Periodicamente Su cambiamento di stato e periodico

*N.B.: Questo parametro è visibile solo se il parametro **Oggetto cortocircuito** ha come valore: **Attivo**.*

Parametro	Descrizione	Valore
Periodo di emissione ciclico	Questo parametro definisce l'intervallo di tempo che intercorre tra un invio e l'altro dell'oggetto Cortocircuito .	da 00h00m00s a 23h59m59s (00h15m00s*)

N.B.: Il valore minimo che è possibile impostare è pari a 1 secondo.

*N.B.: Questo parametro è visibile solo se il parametro **Emissione** ha come valore: **Periodicamente** o **Su cambiamento di stato e periodico**.*

* Valore predefinito

3.7.9.4 Sovratensione

Parametro	Descrizione	Valore
Oggetto sovratensione	Questo parametro permette di sbloccare l'oggetto Sovratensione . Questo oggetto permette di segnalare al bus KNX il cortocircuito dell'uscita interessata.	Inattivo* Attivo

Oggetti di comunicazione: **28 - Uscita 1 - Sovratensione** (1 bit - 1.005 DPT_Alarm)
 59 - Uscita 2 - Sovratensione (1 bit - 1.005 DPT_Alarm)
 90 - Uscita 3 - Sovratensione (1 bit - 1.005 DPT_Alarm)
 121 - Uscita 4 - Sovratensione (1 bit - 1.005 DPT_Alarm)

Parametro	Descrizione	Valore
Emissione	L'oggetto Sovratensione è emesso: Quando il modo manuale viene attivato o disattivato. Periodicamente in base a intervalli di tempo regolabili. Sia quando il modo manuale viene attivato o disattivato sia periodicamente in base a intervalli di tempo regolabili.	Su cambiamento di stato* Periodicamente Su cambiamento di stato e periodico

*N.B.: Questo parametro è visibile solo se il parametro **Oggetto modalità variazione** ha come valore: **Attivo**.*

Parametro	Descrizione	Valore
Periodo di emissione ciclico	Questo parametro definisce l'intervallo di tempo che intercorre tra un invio e l'altro dell'oggetto Cortocircuito .	da 00h00m00s a 23h59m59s (00h15m00s*)

N.B.: Il valore minimo che è possibile impostare è pari a 1 secondo.

*N.B.: Questo parametro è visibile solo se il parametro **Emissione** ha come valore: **Periodicamente** o **Su cambiamento di stato e periodico**.*

3.7.9.5 Sovratemperatura

Parametro	Descrizione	Valore
Oggetto sovratemperatura	Questo parametro permette di sbloccare l'oggetto Sovratemperatura . Questo oggetto permette di segnalare al bus KNX il surriscaldamento dell'uscita interessata. La sovratemperatura si verifica quando all'uscita viene collegato un carico che provoca l'innalzamento della temperatura del circuito di uscita.	Inattivo* Attivo

Oggetti di comunicazione: **29 - Uscita 1 - Sovratemperatura** (1 bit - 1.005 DPT_Alarm)
 60 - Uscita 2 - Sovratemperatura (1 bit - 1.005 DPT_Alarm)
 91 - Uscita 3 - Sovratemperatura (1 bit - 1.005 DPT_Alarm)
 122 - Uscita 4 - Sovratemperatura (1 bit - 1.005 DPT_Alarm)

* Valore predefinito

Parametro	Descrizione	Valore
Emissione	L'oggetto Sovratemperatura è emesso: Quando il modo manuale viene attivato o disattivato. Periodicamente in base a intervalli di tempo regolabili. Sia quando il modo manuale viene attivato o disattivato sia periodicamente in base a intervalli di tempo regolabili.	Su cambiamento di stato* Periodicamente Su cambiamento di stato e periodico

*N.B.: Questo parametro è visibile solo se il parametro **Oggetto sovratemperatura** ha come valore: **Attivo**.*

Parametro	Descrizione	Valore
Periodo di emissione ciclico	Questo parametro definisce l'intervallo di tempo che intercorre tra un invio e l'altro dell'oggetto Sovratemperatura .	da 00h00m00s a 23h59m59s (00h15m00s*)

N.B.: Il valore minimo che è possibile impostare è pari a 1 secondo.

*N.B.: Questo parametro è visibile solo se il parametro **Emissione** ha come valore: **Periodicamente** o **Su cambiamento di stato e periodico**.*

3.7.9.6 Carico di default

Parametro	Descrizione	Valore
Oggetto Carico di default	Questo parametro permette di sbloccare l'oggetto Carico di default . Questo oggetto permette di segnalare al bus KNX un problema a livello del carico dell'uscita interessata. Il guasto corrisponde a un carico in uscita assente o difettoso.	Inattivo* Attivo

Oggetti di comunicazione: **30 - Uscita 1 - Carico di default** (1 bit - 1.005 DPT_Alarm)
 61 - Uscita 2 - Carico di default (1 bit - 1.005 DPT_Alarm)
 92 - Uscita 3 - Carico di default (1 bit - 1.005 DPT_Alarm)
 123 - Uscita 4 - Carico di default (1 bit - 1.005 DPT_Alarm)

Parametro	Descrizione	Valore
Emissione	L'oggetto Carico di default è emesso: Quando il modo manuale viene attivato o disattivato. Periodicamente in base a intervalli di tempo regolabili. Sia quando il modo manuale viene attivato o disattivato sia periodicamente in base a intervalli di tempo regolabili.	Su cambiamento di stato* Periodicamente Su cambiamento di stato e periodico

*N.B.: Questo parametro è visibile solo se il parametro **Oggetto Carico di default** ha come valore: **Attivo**.*

Parametro	Descrizione	Valore
Periodo di emissione ciclico	Questo parametro definisce l'intervallo di tempo che intercorre tra un invio e l'altro dell'oggetto Carico di default .	da 00h00m00s a 23h59m59s (00h15m00s*)







































N.B.: Il valore minimo che è possibile impostare è pari a 1 secondo.

*N.B.: Questo parametro è visibile solo se il parametro **Emissione** ha come valore: **Periodicamente** o **Su cambiamento di stato e periodico**.*

* Valore predefinito

4. Oggetti di comunicazione

4.1 Oggetti di comunicazione generali

	Numero	Nome	Funzione dell'oggetto	Lunghezza	C	R	W	T
 	124	Uscite 1-4	Disattivaz. del modo manuale	1 bit	C	R	W	-
 	125	Uscite 1-4	Indicaz. stato modal. Manuale	1 bit	C	R	-	T
 	126	Blocco logico 1	Autorizzazione	1 bit	C	R	W	-
 	127	Blocco logico 1	Ingresso 1	1 bit	C	R	W	-
 	128	Blocco logico 1	Ingresso 2	1 bit	C	R	W	-
 	129	Blocco logico 1	Ingresso 3	1 bit	C	R	W	-
 	130	Blocco logico 1	Ingresso 4	1 bit	C	R	W	-
 	131	Blocco logico 1	Risultato logico	1 bit	C	R	-	T
 	132	Blocco logico 2	Autorizzazione	1 bit	C	R	W	-
 	133	Blocco logico 2	Ingresso 1	1 bit	C	R	W	-
 	134	Blocco logico 2	Ingresso 2	1 bit	C	R	W	-
 	135	Blocco logico 2	Ingresso 3	1 bit	C	R	W	-
 	136	Blocco logico 2	Ingresso 4	1 bit	C	R	W	-
 	137	Blocco logico 2	Risultato logico	1 bit	C	R	-	T
 	138	Uscite 1-4	Reset parametri ETS	1 bit	C	R	W	-
 	139	Uscite 1-4	Spegnimento dispositivo LED	1 bit	C	R	W	-
 	140	Uscite 1-4	Diagnostica	6 byte	C	R	-	T
 	141	Uscite 1-4	Disattivazione del test sulle combinazioni delle uscite	1 bit	C	R	W	-
 	142	Uscite 1-4	Indicazione di stato del test sulle combinazioni delle uscite	1 bit	C	R	-	T

4.1.1 Modo manuale

Num.	Nome	Funzione dell'oggetto	Tipo di dati	Flag
124	Uscite 1-4	Disattivaz. del modo manuale	1 bit - 1.001 DPT_Switch	C, R, W
<p>Questo oggetto è attivato quando i parametri Attivazione del modo manuale e Oggetto disattivazione del modo manuale sono attivi.</p> <p>Questo oggetto permette di comandare l'attivazione del modo manuale tramite il bus KNX.</p> <p>Valore dell'oggetto: Dipende dal parametro Polarità.</p> <p>0 = Mod. man. Bloccato, 1 = Mod. manu. Autorizzato:</p> <ul style="list-style-type: none"> - Se l'oggetto riceve il valore 1, il modo manuale è attivato. - Se l'oggetto riceve il valore 0, il modo manuale è disattivato. <p>0 = Mod. manu. Autorizzato, 1 = Mod. manu. Bloccato:</p> <ul style="list-style-type: none"> - Se l'oggetto riceve il valore 1, il modo manuale è disattivato. - Se l'oggetto riceve il valore 0, il modo manuale è attivato. <p>Per maggiori informazioni v: Modo manuale.</p>				

Num.	Nome	Funzione dell'oggetto	Tipo di dati	Flag
125	Uscite 1-4	Indicaz. stato modal. Manuale	1 bit - 1.011 DPT_State	C, R, T
<p>Questo oggetto è attivato quando i parametri Attivazione del modo manuale e Oggetto Indicazione stato modalità manuale sono attivi.</p> <p>Questo oggetto permette di inviare al bus KNX lo stato del modo manuale del dispositivo.</p> <p>Valore dell'oggetto: Dipende dal parametro Polarità.</p> <p>0 = Mod. manu. attivato, 1 = Mod. manu. disattivato:</p> <ul style="list-style-type: none"> - Se il modo manuale è disattivato viene emesso un telegramma con valore logico 1. - Se il modo manuale è attivato viene emesso un telegramma con valore logico 0. <p>0 = Mod. manu. disattivato, 1 = Mod. manu. attivato:</p> <ul style="list-style-type: none"> - Se il modo manuale è attivato viene emesso un telegramma con valore logico 1. - Se il modo manuale è disattivato viene emesso un telegramma con valore logico 0. <p>Tale oggetto viene inviato periodicamente e/o in seguito a cambiamento di stato.</p> <p>Per maggiori informazioni v: Modo manuale.</p>				

4.1.2 Blocco logico

Num.	Nome	Funzione dell'oggetto	Tipo di dati	Flag
126	Blocco logico 1	Autorizzazione	1 bit - 1.003 DPT_Enable	C, R, W

Questo oggetto è attivato quando i parametri **Blocco logico 1** e **Oggetto Bloccaggio blocco logico** sono attivi. Questo oggetto permette di attivare o disattivare il blocco logico del dispositivo tramite il bus KNX. Valore dell'oggetto: Dipende dal parametro **Polarità**.

0 = Bloccato, 1 = Autorizzato:

- Se l'oggetto riceve il valore 0, il blocco logico 1 è disattivato.
- Se l'oggetto riceve il valore 1, il blocco logico 1 è attivato.

0 = Autorizzato, 1 = Bloccato:

- Se l'oggetto riceve il valore 0, il blocco logico 1 è attivato.
- Se l'oggetto riceve il valore 1, il blocco logico 1 è disattivato.

Il valore dell'oggetto può essere inizializzato all'avvio del dispositivo.

Per maggiori informazioni v: [Blocco logico](#).

Num.	Nome	Funzione dell'oggetto	Tipo di dati	Flag
127	Blocco logico 1	Ingresso 1	1 bit - 1.002 DPT_Bool	C, R, W
128	Blocco logico 1	Ingresso 2	1 bit - 1.002 DPT_Bool	C, R, W
129	Blocco logico 1	Ingresso 3	1 bit - 1.002 DPT_Bool	C, R, W
130	Blocco logico 1	Ingresso 4	1 bit - 1.002 DPT_Bool	C, R, W

Questi oggetti sono attivati in base al valore del parametro **Numero d'ingresso logico**. Possono essere al massimo 4. Questi oggetti permettono di stabilire qual è lo stato degli ingressi logici per il trattamento dell'operazione logica. Il valore di tali oggetti può essere inizializzato all'avvio del dispositivo.

Per maggiori informazioni v: [Blocco logico](#).

Num.	Nome	Funzione dell'oggetto	Tipo di dati	Flag
131	Blocco logico 1	Risultato logico	1 bit - 1.002 DPT_Bool	C, R, T

Questo oggetto è attivato quando il parametro **Blocco logico 1** è attivo. Questo oggetto permette di inviare al bus il risultato dell'operazione logica. Il valore dell'oggetto è il risultato di un'operazione logica E oppure O secondo lo stato degli ingressi logici. Possono essere al massimo 4. Il risultato può inoltre essere assegnato direttamente allo stato dei contatti di uscita.

Per maggiori informazioni v: [Blocco logico](#).

Num.	Nome	Funzione dell'oggetto	Tipo di dati	Flag
132	Blocco logico 2	Autorizzazione	1 bit - 1.003 DPT_Enable	C, R, W

V. oggetto Num. 95

Num.	Nome	Funzione dell'oggetto	Tipo di dati	Flag
133	Blocco logico 2	Ingresso 1	1 bit - 1.002 DPT_Bool	C, R, W
134	Blocco logico 2	Ingresso 2	1 bit - 1.002 DPT_Bool	C, R, W
135	Blocco logico 2	Ingresso 3	1 bit - 1.002 DPT_Bool	C, R, W
136	Blocco logico 2	Ingresso 4	1 bit - 1.002 DPT_Bool	C, R, W
V. oggetto Num. 96				

Num.	Nome	Funzione dell'oggetto	Tipo di dati	Flag
137	Blocco logico 2	Risultato logico	1 bit - 1.002 DPT_Bool	C, R, T
V. oggetto Num. 100				

4.1.3 Comportamento del dispositivo

Num.	Nome	Funzione dell'oggetto	Tipo di dati	Flag
138	Uscite 1-4	Reset parametri ETS	1 bit - 1.015 DPT_Reset	C, R, W
<p>Questo oggetto è attivato quando il parametro Oggetto reset dei parametri ETS (scenari, timer, soglie) è attivo. Questo oggetto permette di sostituire i parametri correnti con i parametri ETS in qualsiasi momento. Se l'oggetto riceve il valore 1, vengono ripristinati i valori dello stato delle uscite per gli scenari, la durata delle temporizzazioni e l'insieme delle soglie dei contatori inviati in occasione dell'ultimo download.</p> <p>Per maggiori informazioni v: Reset parametri ETS.</p>				

Num.	Nome	Funzione dell'oggetto	Tipo di dati	Flag
139	Uscite 1-4	Spegnimento dispositivo LED	1 bit - 1.001 DPT_Switch	C, R, W
<p>Questo oggetto è attivato quando il parametro Oggetto spegnimento LED dispositivo è attivo. La presente funzione viene utilizzata per ridurre il consumo di energia complessivo del dispositivo. La funzione consente di spegnere i LED presenti sulla parte anteriore del dispositivo. Valore dell'oggetto: Dipende dal parametro Polarità.</p> <p>0 = Indicazione di stato, 1 = Sempre OFF:</p> <ul style="list-style-type: none"> - Se l'oggetto riceve il valore 0, l'indicazione LED è attivata. - Se l'oggetto riceve il valore 1, l'indicazione LED è disattivata. <p>0 = Sempre OFF, 1 = Indicazione di stato:</p> <ul style="list-style-type: none"> - Se l'oggetto riceve il valore 0, l'indicazione LED è disattivata. - Se l'oggetto riceve il valore 1, l'indicazione LED è attivata. <p>Per maggiori informazioni v: Indicazione tramite LED.</p>				

4.1.4 Diagnostica

Num.	Nome	Funzione dell'oggetto	Tipo di dati	Flag
140	Uscite 1-4	Diagnostica	6 byte - Specific	C, R, T

Questo oggetto è attivato quando il parametro **Oggetto diagnostica prodotto** è attivo.

A seconda del prodotto e dell'applicazione in uso, questo oggetto permette di segnalare i guasti in corso. Tale oggetto consente inoltre di inviare la posizione del commutatore posto sulla parte anteriore del dispositivo e il numero dell'uscita interessata dal o dai guasti.

Numero byte	6 (MSB)	5			4	3	2	1(LSB)
Uso	Posizione commutatore	Tipo di applicazione	Numero uscita	Codici errore				

Tale oggetto viene inviato periodicamente e/o in seguito a cambiamento di stato.

Per maggiori informazioni v: [Diagnostica](#).

4.1.5 Test sulle combinazioni delle uscite al passaggio in modo manuale

Num.	Nome	Funzione dell'oggetto	Tipo di dati	Flag
141	Uscite 1-4	Disattivazione del test sulle combinazioni delle uscite	1 bit - 1.001 DPT_Switch	C, R, W

Questo oggetto è attivato quando i parametri **Test sulle combinazioni delle uscite al passaggio in modo manuale** e **Oggetto disattivazione del test sulle combinazioni delle uscite** sono attivi. Questo oggetto permette di comandare l'attivazione del test sulle combinazioni delle uscite al passaggio in modo manuale tramite il bus KNX.

Valore dell'oggetto: Dipende dal parametro **Polarità**.

0= test sulle combinazioni bloccato, 1=test sulle combinazioni autorizzato:

- Se l'oggetto riceve il valore 0, il test delle combinazioni delle uscite è bloccato.
- Se l'oggetto riceve il valore 1, il test delle combinazioni delle uscite è autorizzato.

0= test sulle combinazioni autorizzato, 1=test sulle combinazioni bloccato:

- Se l'oggetto riceve il valore 1, il test delle combinazioni delle uscite è bloccato.
- Se l'oggetto riceve il valore 0, il test delle combinazioni delle uscite è autorizzato.

Per maggiori informazioni v: [Disattivazione del test sulle combinazioni delle uscite.](#)

Num.	Nome	Funzione dell'oggetto	Tipo di dati	Flag
142	Uscite 1-4	Indicazione di stato del test sulle combinazioni delle uscite	1 bit - 1.011 DPT_State	C, R, T

Questo oggetto è attivato quando i parametri **Test sulle combinazioni delle uscite al passaggio in modo manuale** e **Oggetto disattivazione del test sulle combinazioni delle uscite** sono attivi. Questo oggetto permette di inviare al bus KNX lo stato del test sulle combinazioni delle uscite.

Valore dell'oggetto: Dipende dal parametro **Polarità**.

0= test sulle combinazioni disattivato, 1=test sulle combinazioni attivato:

- Se il test sulle combinazioni delle uscite è disattivato viene emesso un telegramma con valore logico 0.
- Se il test sulle combinazioni delle uscite è attivato viene emesso un telegramma con valore logico 1.

0= test sulle combinazioni attivato, 1=test sulle combinazioni disattivato:

- Se il test sulle combinazioni delle uscite è disattivato viene emesso un telegramma con valore logico 1.
- Se il test sulle combinazioni delle uscite è attivato viene emesso un telegramma con valore logico 0.

Tale oggetto viene inviato periodicamente e/o in seguito a cambiamento di stato.

Per maggiori informazioni v: [Indicazione di stato del test sulle combinazioni delle uscite.](#)

4.2 Oggetti di comunicazione per uscita

	Numero	Nome	Funzione dell'oggetto	Lunghezza	C	R	W	T
	0	Uscita 1	ON/OFF	1 bit	C	R	W	-
	1	Uscita 1	Variazione	1 bit	C	R	W	-
	2	Uscita 1	Valore luminosità	1 byte	C	R	W	-
	3	Uscita 1	Memorizzazione carico	1 bit	C	R	W	-
	4	Uscita 1	Memorizzazione di default	1 bit	C	R	-	T
	5	Uscita 1	Commutazione timer/passaggio	1 bit	C	R	W	-
	6	Uscita 1	Passo-passo temporizzato	1 bit	C	R	W	-
	7	Uscita 1	Indicazione di stato ON/OFF	1 bit	C	R	-	T
	8	Uscita 1	Indicaz. stato illuminazione	1 byte	C	R	-	T
	9	Uscita 1	Temporizzatore	1 bit	C	R	W	-
	10	Uscita 1	Tempo timer	3 byte	C	R	W	-
	11	Uscita 1	Scenario	1 byte	C	R	W	-
	12	Uscita 1	Preset 1	1 bit	C	R	W	-
	13	Uscita 1	Preset 2	1 bit	C	R	W	-
	14	Uscita 1	Autorizzazione preset 1	1 bit	C	R	W	-
	15	Uscita 1	Autorizzazione preset 2	1 bit	C	R	W	-
	16	Uscita 1	Bloccaggio 1	1 bit	C	R	W	-
	17	Uscita 1	Bloccaggio 2	1 bit	C	R	W	-
	18	Uscita 1	Indicazione di stato blocco	1 bit	C	R	-	T
	19	Uscita 1	Forzatura	2 bit	C	R	W	-
	20	Uscita 1	Indicazione di stato forzatura	1 bit	C	R	-	T
	21	Uscita 1	Valore contaore	2 byte	C	R	-	T
	22	Uscita 1	Reset contaore	1 bit	C	R	W	-
	23	Uscita 1	Soglia contaore raggiunta	1 bit	C	R	-	T
	24	Uscita 1	Soglia contatore	2 byte	C	R	W	-
	25	Uscita 1	Modalità di variazione	1 bit	C	R	-	T
	26	Uscita 1	Sovraccarico	1 bit	C	R	-	T
	27	Uscita 1	Cortocircuito	1 bit	C	R	-	T
	28	Uscita 1	Sovratensione	1 bit	C	R	-	T
	29	Uscita 1	Sovratemperatura	1 bit	C	R	-	T
	30	Uscita 1	Carico di default	1 bit	C	R	-	T

	Numero	Nome	Funzione dell'oggetto	Lunghezza	C	R	W	T
	31	Uscita 2	ON/OFF	1 bit	C	R	W	-
	32	Uscita 2	Variazione	1 bit	C	R	W	-
	33	Uscita 2	Valore luminosità	1 byte	C	R	W	-
	34	Uscita 2	Memorizzazione carico	1 bit	C	R	W	-
	35	Uscita 2	Memorizzazione di default	1 bit	C	R	-	T
	36	Uscita 2	Commutazione timer/passaggio	1 bit	C	R	W	-
	37	Uscita 2	Passo-passo temporizzato	1 bit	C	R	W	-
	38	Uscita 2	Indicazione di stato ON/OFF	1 bit	C	R	-	T
	39	Uscita 2	Indicaz. stato illuminazione	1 byte	C	R	-	T
	40	Uscita 2	Temporizzatore	1 bit	C	R	W	-
	41	Uscita 2	Tempo timer	3 byte	C	R	W	-
	42	Uscita 2	Scenario	1 byte	C	R	W	-
	43	Uscita 2	Preset 1	1 bit	C	R	W	-
	44	Uscita 2	Preset 2	1 bit	C	R	W	-
	45	Uscita 2	Autorizzazione preset 1	1 bit	C	R	W	-
	46	Uscita 2	Autorizzazione preset 2	1 bit	C	R	W	-
	47	Uscita 2	Bloccaggio 1	1 bit	C	R	W	-
	48	Uscita 2	Bloccaggio 2	1 bit	C	R	W	-
	49	Uscita 2	Indicazione di stato blocco	1 bit	C	R	-	T
	50	Uscita 2	Forzatura	2 bit	C	R	W	-
	51	Uscita 2	Indicazione di stato forzatura	1 bit	C	R	-	T
	52	Uscita 2	Valore contaore	2 byte	C	R	-	T
	53	Uscita 2	Reset contaore	1 bit	C	R	W	-
	54	Uscita 2	Soglia contaore raggiunta	1 bit	C	R	-	T
	55	Uscita 2	Soglia contatore	2 byte	C	R	W	-
	56	Uscita 2	Modalità di variazione	1 bit	C	R	-	T
	57	Uscita 2	Sovraccarico	1 bit	C	R	-	T
	58	Uscita 2	Cortocircuito	1 bit	C	R	-	T
	59	Uscita 2	Sovratensione	1 bit	C	R	-	T
	60	Uscita 2	Sovratemperatura	1 bit	C	R	-	T
	61	Uscita 2	Carico di default	1 bit	C	R	-	T

	Numero	Nome	Funzione dell'oggetto	Lunghezza	C	R	W	T
	62	Uscita 3	ON/OFF	1 bit	C	R	W	-
	63	Uscita 3	Variazione	1 bit	C	R	W	-
	64	Uscita 3	Valore luminosità	1 byte	C	R	W	-
	65	Uscita 3	Memorizzazione carico	1 bit	C	R	W	-
	66	Uscita 3	Memorizzazione di default	1 bit	C	R	-	T
	67	Uscita 3	Commutazione timer/passaggio	1 bit	C	R	W	-
	68	Uscita 3	Passo-passo temporizzato	1 bit	C	R	W	-
	69	Uscita 3	Indicazione di stato ON/OFF	1 bit	C	R	-	T
	70	Uscita 3	Indicaz. stato illuminazione	1 byte	C	R	-	T
	71	Uscita 3	Temporizzatore	1 bit	C	R	W	-
	72	Uscita 3	Tempo timer	3 byte	C	R	W	-
	73	Uscita 3	Scenario	1 byte	C	R	W	-
	74	Uscita 3	Preset 1	1 bit	C	R	W	-
	75	Uscita 3	Preset 2	1 bit	C	R	W	-
	76	Uscita 3	Autorizzazione preset 1	1 bit	C	R	W	-
	77	Uscita 3	Autorizzazione preset 2	1 bit	C	R	W	-
	78	Uscita 3	Bloccaggio 1	1 bit	C	R	W	-
	79	Uscita 3	Bloccaggio 2	1 bit	C	R	W	-
	80	Uscita 3	Indicazione di stato blocco	1 bit	C	R	-	T
	81	Uscita 3	Forzatura	2 bit	C	R	W	-
	82	Uscita 3	Indicazione di stato forzatura	1 bit	C	R	-	T
	83	Uscita 3	Valore contaore	2 byte	C	R	-	T
	84	Uscita 3	Reset contaore	1 bit	C	R	W	-
	85	Uscita 3	Soglia contaore raggiunta	1 bit	C	R	-	T
	86	Uscita 3	Soglia contatore	2 byte	C	R	W	-
	87	Uscita 3	Modalità di variazione	1 bit	C	R	-	T
	88	Uscita 3	Sovraccarico	1 bit	C	R	-	T
	89	Uscita 3	Cortocircuito	1 bit	C	R	-	T
	90	Uscita 3	Sovratensione	1 bit	C	R	-	T
	91	Uscita 3	Sovratemperatura	1 bit	C	R	-	T
	92	Uscita 3	Carico di default	1 bit	C	R	-	T

	Numero	Nome	Funzione dell'oggetto	Lunghezza	C	R	W	T
	93	Uscita 4	ON/OFF	1 bit	C	R	W	-
	94	Uscita 4	Variazione	1 bit	C	R	W	-
	95	Uscita 4	Valore luminosità	1 byte	C	R	W	-
	96	Uscita 4	Memorizzazione carico	1 bit	C	R	W	-
	97	Uscita 4	Memorizzazione di default	1 bit	C	R	-	T
	98	Uscita 4	Commutazione timer/passaggio	1 bit	C	R	W	-
	99	Uscita 4	Passo-passo temporizzato	1 bit	C	R	W	-
	100	Uscita 4	Indicazione di stato ON/OFF	1 bit	C	R	-	T
	101	Uscita 4	Indicaz. stato illuminazione	1 byte	C	R	-	T
	102	Uscita 4	Temporizzatore	1 bit	C	R	W	-
	103	Uscita 4	Tempo timer	3 byte	C	R	W	-
	104	Uscita 4	Scenario	1 byte	C	R	W	-
	105	Uscita 4	Preset 1	1 bit	C	R	W	-
	106	Uscita 4	Preset 2	1 bit	C	R	W	-
	107	Uscita 4	Autorizzazione preset 1	1 bit	C	R	W	-
	108	Uscita 4	Autorizzazione preset 2	1 bit	C	R	W	-
	109	Uscita 4	Bloccaggio 1	1 bit	C	R	W	-
	110	Uscita 4	Bloccaggio 2	1 bit	C	R	W	-
	111	Uscita 4	Indicazione di stato blocco	1 bit	C	R	-	T
	112	Uscita 4	Forzatura	2 bit	C	R	W	-
	113	Uscita 4	Indicazione di stato forzatura	1 bit	C	R	-	T
	114	Uscita 4	Valore contaore	2 byte	C	R	-	T
	115	Uscita 4	Reset contaore	1 bit	C	R	W	-
	116	Uscita 4	Soglia contaore raggiunta	1 bit	C	R	-	T
	117	Uscita 4	Soglia contatore	2 byte	C	R	W	-
	118	Uscita 4	Modalità di variazione	1 bit	C	R	-	T
	119	Uscita 4	Sovraccarico	1 bit	C	R	-	T
	120	Uscita 4	Cortocircuito	1 bit	C	R	-	T
	121	Uscita 4	Sovratensione	1 bit	C	R	-	T
	122	Uscita 4	Sovratemperatura	1 bit	C	R	-	T
	123	Uscita 4	Carico di default	1 bit	C	R	-	T

4.2.1 ON/OFF

Num.	Nome	Funzione dell'oggetto	Tipo di dati	Flag
0, 31, 62, 93	Uscita x	ON/OFF	1 bit - 1.001 DPT_Switch	C, R, W

Questo oggetto è sempre attivo. L'oggetto permette di commutare il contatto di uscita in base al valore inviato al bus KNX.

Valore dell'oggetto: Dipende dal parametro **Contatto di uscita**.

Normalmente aperto:

- Quando viene ricevuto un comando OFF il contatto del relè di uscita viene aperto.
- Quando viene ricevuto un comando ON il contatto del relè di uscita viene chiuso.

Normalmente chiuso:

- Quando viene ricevuto un comando OFF il contatto del relè di uscita viene chiuso.
- Quando viene ricevuto un comando ON il contatto del relè di uscita viene aperto.

Per maggiori informazioni v: [Definizione](#).

4.2.2 Variazione

Num.	Nome	Funzione dell'oggetto	Tipo di dati	Flag
1, 32, 63, 94	Uscita x	Variazione	4 bit - 3.007 DPT_DPT_Control_Dimming	C, R, W

Questo oggetto è sempre attivo. Esso permette la variazione relativa dell'uscita in base al valore inviato al bus KNX.

L'uscita varia in base al valore ricevuto in formato 4 bit.

Valore dell'oggetto:

b3	b2	b1	b0
C	Livelli		

Campi dati	Descrizione	Codifica
C	Aumento o riduzione livello di luminosità	0: Diminuzione 1: Aumento
Livelli	Luminosità che va da 0% a 100% suddivisa in vari livelli	0: Stop 1: 100% 2: 50% 3: 25% 4: 12% 5: 6% 6: 3% 7: 1%

Per maggiori informazioni v: [Definizione](#).

Num.	Nome	Funzione dell'oggetto	Tipo di dati	Flag
2, 33, 64, 95	Uscita x	Valore luminosità	1 byte - 5.001 DPT_Scaling	C, R, W
<p>Questi oggetti sono sempre attivi. Essi permettono la variazione assoluta dell'uscita in base al valore inviato al bus KNX.</p> <p>L'uscita varia in base al valore ricevuto in formato 1 byte che corrisponde al valore di luminosità % da raggiungere.</p> <p>Valore dell'oggetto: da 0 a 255: 0 = 0%, 255 = 100%</p> <p>Risoluzione: 0.4% circa</p> <p>Per maggiori informazioni v: Definizione.</p>				

4.2.3 Memorizzazione carico

Num.	Nome	Funzione dell'oggetto	Tipo di dati	Flag
3, 34, 65, 96	Uscita x	Memorizzazione carico	1 bit - 1.003 DPT_Enable	C, R, W
<p>Questo oggetto è sempre attivo. Esso permette di avviare la procedura di apprendimento in base al valore inviato al bus KNX.</p> <p>L'operazione dura circa 30 s e fa variare il livello di luminosità.</p> <p>In seguito all'apprendimento le luci si accendono al livello massimo e lampeggiano una volta per notificare che la procedura di apprendimento è terminata.</p> <p>Se l'oggetto riceve il valore 1, l'apprendimento del carico viene avviato.</p> <p>Per maggiori informazioni v: Definizione.</p>				

Num.	Nome	Funzione dell'oggetto	Tipo di dati	Flag
4, 35, 66, 97	Uscita x	Memorizzazione di default	1 bit - 1.005 DPT_Alarm	C, R, T
<p>Questo oggetto è sempre attivo. Esso permette di segnalare che l'apprendimento del carico non è riuscito.</p> <p>Al termine dell'apprendimento, se il carico non viene riconosciuto, per la modalità variazione il dispositivo seleziona automaticamente le impostazioni di fabbrica.</p> <p>Se l'apprendimento non riesce, all'oggetto viene inviato un telegramma con valore logico 1.</p> <p>Per maggiori informazioni v: Definizione.</p>				

4.2.4 Temporizzazione funzione ON/OFF

Num.	Nome	Funzione dell'oggetto	Tipo di dati	Flag
5, 36, 67, 98	Uscita x	Commutazione timer/passopasso	1 bit - 1.001 DPT_Switch	C, R, W

Questo oggetto è attivato quando il parametro **Alternanza timer/passopasso per oggetto ON/OFF** è attivo. Questo oggetto permette la commutazione da una modalità passo-passo a una modalità temporizzatore con uno stesso pulsante.

- Se l'oggetto **Commutazione timer/passopasso** riceve il valore 1, la funzione Passo-passo è attivata. La commutazione dell'uscita avverrà in modo standard tramite l'oggetto **ON/OFF**.
- Se l'oggetto **Commutazione timer/passopasso** riceve il valore 0, la funzione Temporizzatore è attivata.
 - Se l'oggetto **ON/OFF** riceve il valore 1, l'uscita passerà su ON. Al termine della temporizzazione impostata l'uscita passerà automaticamente su OFF.
 - Se l'oggetto **ON/OFF** riceve il valore 0, l'uscita passerà su OFF.

Esempio: Avere una funzione ON/OFF di giorno e una funzione passo-passo temporizzato di notte. Di giorno il pulsante viene utilizzato come interruttore ON/OFF. Al termine della giornata il pulsante viene utilizzato come passo-passo temporizzato per spegnere la luce automaticamente.

Per maggiori informazioni v: [Temporizzazione funzione ON/OFF](#).

Num.	Nome	Funzione dell'oggetto	Tipo di dati	Flag
6, 37, 68, 99	Uscita x	Passo-passo temporizzato	1 bit - 1.001 DPT_Switch	C, R, W

Questo oggetto è attivato quando il parametro **Funzione aggiuntiva passo-passo temporizzato** è attivo. Questo oggetto combina la funzione passo-passo a una temporizzazione di spegnimento.

- Se l'oggetto riceve il valore 1, l'uscita passa su ON per un lasso di tempo parametrizzabile. Al termine della temporizzazione l'uscita passa su OFF.
- Se l'oggetto riceve il valore 0, l'uscita passa su OFF.

N.B.: In genere la funzione passo-passo temporizzato viene impiegata per l'illuminazione di cantine, soffitte e capannoni.

Per maggiori informazioni v: [Temporizzazione funzione ON/OFF](#).

4.2.5 Indicazione stato

Num.	Nome	Funzione dell'oggetto	Tipo di dati	Flag
7, 38, 69, 100	Uscita x	Indicazione di stato ON/OFF	1 bit - 1.001 DPT_Switch	C, R, T
<p>Questo oggetto è attivato quando il parametro Indicazione di stato ON/OFF è attivo. Questo oggetto permette di inviare al bus KNX lo stato del contatto di uscita del dispositivo. Valore dell'oggetto: Dipende dal parametro Polarità.</p> <p>0 = ON, 1 = OFF</p> <ul style="list-style-type: none"> - Se il relè di uscita è aperto, viene inviato al bus KNX un telegramma con valore logico 1. - Se il relè di uscita è chiuso, viene inviato al bus KNX un telegramma con valore logico 0. <p>0 = OFF, 1 = ON</p> <ul style="list-style-type: none"> - Se il relè di uscita è aperto, viene inviato al bus KNX un telegramma con valore logico 0. - Se il relè di uscita è chiuso, viene inviato al bus KNX un telegramma con valore logico 1. <p>Tale oggetto viene inviato periodicamente e/o in seguito a cambiamento di stato.</p> <p>Per maggiori informazioni v: Indicazione stato.</p>				

Num.	Nome	Funzione dell'oggetto	Tipo di dati	Flag
8, 39, 70, 101	Uscita x	Indicaz. stato illuminazione	1 byte - 5.001 DPT_Scaling	C, R, T
<p>Questo oggetto è attivato quando il parametro Indicaz. stato illuminazione è attivo. Questo oggetto permette di inviare al bus KNX il valore di luminosità dell'uscita. Valore dell'oggetto: da 0 a 255: 0 = 0%, 255 = 100%</p> <p>Per maggiori informazioni v: Indicazione stato.</p>				

4.2.6 Temporizzatore

Num.	Nome	Funzione dell'oggetto	Tipo di dati	Flag
9, 40, 71, 102	Uscita x	Temporizzatore	1 bit - 1.001 DPT_Switch	C, R, W
<p>Questo oggetto è attivato quando il parametro Temporizzatore è attivo. Questo oggetto permette di attivare la funzione Temporizzatore del dispositivo tramite il bus KNX. Valore dell'oggetto:</p> <ul style="list-style-type: none"> - Se l'oggetto riceve un fronte di salita (0 > 1) lo stato dell'uscita è commutato per un lasso di tempo parametrizzabile. - Se l'oggetto riceve un fronte di discesa (1 > 0) lo stato dell'uscita rimane invariato. <p><i>N.B.: A seconda delle impostazioni predefinite è possibile interrompere la temporizzazione tenendo premuto il pulsante che la comanda.</i></p> <p><i>N.B.: A seconda delle impostazioni predefinite, se durante la temporizzazione viene ricevuto un comando di avvio della temporizzazione, la temporizzazione è rilanciata.</i></p> <p>Per maggiori informazioni v: Temporizzatore.</p>				

Num.	Nome	Funzione dell'oggetto	Tipo di dati	Flag
10, 41, 72, 103	Uscita x	Tempo timer	3 byte - 10.001 DPT_TimeOfDay	C, R, W

Questo oggetto è attivato quando il parametro **Tempo del timer modificabile tramite l'oggetto** è attivo.
Questo oggetto permette di impostare la durata della temporizzazione. In tal modo è possibile impostare una temporizzazione diversa a seconda dei vari momenti della giornata.

Byte 3 (MSB)					Byte 2						Byte 1 (LSB)												
			Ore					Minuti						Secondi									
0	0	0	H	H	H	H	H	0	0	M	M	M	M	M	M	0	0	S	S	S	S	S	S

Campo	Codifica	Valore	Unità
Ore	Binaria	da 0 a 23 (5 bit)	Ore
Minuti	Binaria	da 0 a 59 (6 bit)	Minuti
Secondi	Binaria	da 0 a 59 (6 bit)	Secondi

Per maggiori informazioni v: [Temporizzatore](#).

4.2.7 Scenario

Num.	Nome	Funzione dell'oggetto	Tipo di dati	Flag
11, 42, 73, 104	Uscita x	Scenario	1 byte - 17.001 DPT_SceneNumber	C, R, W

Questo oggetto è attivato quando il parametro **Scenario** è attivo.
Questo oggetto permette di richiamare o memorizzare uno scenario.
Di seguito si indicano i dettagli relativi al formato dell'oggetto.

7	6	5	4	3	2	1	0
Apprendimento		Non utilizzato	Numero scenario				

Bit 7: 0: Lo scenario viene richiamato / 1: Lo scenario viene memorizzato.

Bit 6: Non utilizzato.

Da bit 5 a bit 0: Numero di scenario da 0 (scenario 1) a 63 (scenario 64).

Per maggiori informazioni v: [Scenario](#).

4.2.8 Preset

Num.	Nome	Funzione dell'oggetto	Tipo di dati	Flag
12, 43, 74, 105	Uscita x	Preset 1	1 bit - 1.022 DPT_Scene_AB	C, R, W
<p>Questo oggetto è attivato quando il parametro Preset ha come valore Attivo con 1 oggetto Preset o Attivo con 2 oggetti Preset.</p> <p>Questo oggetto permette di raggruppare un insieme di uscite per metterle in uno stato predefinito parametrizzabile.</p> <p>Valore dell'oggetto:</p> <ul style="list-style-type: none"> - Se l'oggetto riceve il valore 0, vengono applicati i parametri per un Preset 1 = 0. - Se l'oggetto riceve il valore 1, vengono applicati i parametri per un Preset 1 = 1. <p>Per maggiori informazioni v: Preset.</p>				

Num.	Nome	Funzione dell'oggetto	Tipo di dati	Flag
13, 44, 75, 106	Uscita x	Preset 2	1 bit - 1.022 DPT_Scene_AB	C, R, W
<p>Questo oggetto è attivato quando il parametro Preset ha come valore Attivo con 2 oggetti Preset.</p> <p>V. oggetto Num. 12</p>				

Num.	Nome	Funzione dell'oggetto	Tipo di dati	Flag
14, 45, 76, 107	Uscita x	Autorizzazione preset 1	1 bit - 1.003 DPT_Enable	C, R, W
<p>Questo oggetto è attivato quando il parametro Oggetti autorizzazione Preset è attivo.</p> <p>Questo oggetto permette di attivare o disattivare la funzione Preset 1 del dispositivo tramite il bus KNX.</p> <p>Valore dell'oggetto: Dipende dal parametro Polarità dell'oggetto autorizzazione Preset 1.</p> <p>0 = Bloccato, 1 = Autorizzato:</p> <ul style="list-style-type: none"> - Se l'oggetto riceve il valore 0, la funzione Preset 1 è disattivata. - Se l'oggetto riceve il valore 1, la funzione Preset 1 è attivata. <p>0 = Autorizzato, 1 = Bloccato:</p> <ul style="list-style-type: none"> - Se l'oggetto riceve il valore 0, la funzione Preset 1 è attivata. - Se l'oggetto riceve il valore 1, la funzione Preset 1 è disattivata. <p>Per maggiori informazioni v: Preset.</p>				

Num.	Nome	Funzione dell'oggetto	Tipo di dati	Flag
15, 46, 77, 108	Uscita x	Autorizzazione preset 2	1 bit - 1.003 DPT_Enable	C, R, W
<p>V. oggetto Num. 14</p>				

4.2.9 Bloccaggio

Num.	Nome	Funzione dell'oggetto	Tipo di dati	Flag
16, 47, 78, 109	Uscita x	Bloccaggio 1	1 bit - 1.003 DPT_Enable	C, R, W
<p>Questo oggetto è attivato quando il parametro Bloccaggio ha come valore Attivo con 1 oggetto bloccaggio o Attivo con 1 oggetti bloccaggio.</p> <p>Questo oggetto permette di comandare l'attivazione del bloccaggio tramite il bus KNX.</p> <p>Valore dell'oggetto: Dipende dal parametro Polarità dell'oggetto bloccaggio 1.</p> <p>0 = Blocco attivato, 1 = Blocco disattivato:</p> <ul style="list-style-type: none"> - Se l'oggetto riceve il valore 0, la funzione Bloccaggio è attivata. - Se l'oggetto riceve il valore 1, la funzione Bloccaggio è disattivata. <p>0 = Blocco disattivato, 1 = Blocco attivato:</p> <ul style="list-style-type: none"> - Se l'oggetto riceve il valore 0, la funzione Bloccaggio è disattivata. - Se l'oggetto riceve il valore 1, la funzione Bloccaggio è attivata. <p>Per maggiori informazioni v: Bloccaggio.</p>				

Num.	Nome	Funzione dell'oggetto	Tipo di dati	Flag
17, 48, 79, 110	Uscita x	Bloccaggio 2	1 bit - 1.003 DPT_Enable	C, R, W
<p>Questo oggetto è attivato quando il parametro Bloccaggio ha come valore Attivo con 2 oggetti di blocco.</p> <p>V. oggetto Num. 16.</p>				

Num.	Nome	Funzione dell'oggetto	Tipo di dati	Flag
18, 49, 80, 111	Uscita x	Indicazione di stato blocco	1 bit - 1.011 DPT_State	C, R, T
<p>Questo oggetto è attivato quando il parametro Oggetto indicazione stato Blocco è attivo.</p> <p>Questo oggetto permette di inviare al bus KNX lo stato della funzione di Bloccaggio del dispositivo.</p> <p>Valore dell'oggetto: Dipende dal parametro Polarità.</p> <p>0 = Blocco disattivato, 1 = Blocco attivato:</p> <ul style="list-style-type: none"> - Se la funzione di Bloccaggio è disattivata, al bus KNX viene inviato un telegramma con valore logico 0. - Se la funzione di Bloccaggio è attivata, al bus KNX viene inviato un telegramma con valore logico 1. <p>0 = Blocco attivato, 1 = Blocco disattivato:</p> <ul style="list-style-type: none"> - Se la funzione di Bloccaggio è attivata, al bus KNX viene inviato un telegramma con valore logico 0. - Se la funzione di Bloccaggio è disattivata, al bus KNX viene inviato un telegramma con valore logico 1. <p>Tale oggetto viene inviato periodicamente e/o in seguito a cambiamento di stato.</p> <p>Per maggiori informazioni v: Bloccaggio.</p>				

4.2.10 Forzatura

Num.	Nome	Funzione dell'oggetto	Tipo di dati	Flag
19, 50, 81, 112	Uscita x	Forzatura	2 bit - 2.002 DPT_Bool_Control	C, R, W

Questo oggetto è attivato quando il parametro **Forzatura** è attivo.
Lo stato del contatto di uscita dipende direttamente da tale oggetto.
Di seguito si indicano i dettagli relativi al formato dell'oggetto.

Telegramma ricevuto oggetto forzatura		Stato delle uscite
Bit 1	Bit 2	
0	0	Fine forzatura
0	1	Fine forzatura
1	0	Forzatura OFF
1	1	Forzatura ON

Il primo bit dell'oggetto (bit 0) definisce lo stato del contatto di uscita che deve essere forzato. Il secondo bit, invece, attiva o disattiva il controllo di forzatura.

Per maggiori informazioni v: [Forzatura](#).

Num.	Nome	Funzione dell'oggetto	Tipo di dati	Flag
20, 51, 82, 113	Uscita x	Indicazione di stato forzatura	1 bit - 1.011 DPT_State	C, R, T

Questo oggetto è attivato quando il parametro **Oggetto indicazione stato Forzatura** è attivo.
Questo oggetto permette di inviare al bus KNX lo stato della funzione di Forzatura del dispositivo.
Valore dell'oggetto: Dipende dal parametro **Polarità**.

0 = Non forzato, 1 = Forzato:

- Se la funzione di Forzatura è disattivata viene emesso un telegramma con valore logico 0.
- Se la funzione di Forzatura è attivata viene emesso un telegramma con valore logico 1.

0 = Forzato, 1 = Non forzato:

- Se la funzione di Forzatura è attivata viene emesso un telegramma con valore logico 0.
- Se la funzione di Forzatura è disattivata viene emesso un telegramma con valore logico 1.

Tale oggetto viene inviato periodicamente e/o in seguito a cambiamento di stato.

Per maggiori informazioni v: [Forzatura](#).

4.2.11 Contaore

Num.	Nome	Funzione dell'oggetto	Tipo di dati	Flag
21, 52, 83, 114	Uscita x	Valore contaore	2 byte - 7.001 DPT_16_bit_Counter	C, R, T

Questo oggetto è attivato quando il parametro **Contaore** è attivo.
 Questo oggetto permette di inviare al bus KNX il valore relativo al conteggio delle ore di funzionamento del dispositivo.
 In caso di interruzione del bus KNX il valore corrente del contaore viene salvato. Il valore corrente viene inviato dopo il ripristino del bus o in seguito a un download ETS.
 Valore dell'oggetto: da 0 a 65535 ore.

Tale oggetto viene inviato periodicamente e/o in seguito a cambiamento di stato.
 Per maggiori informazioni v: [Contaore](#).

Num.	Nome	Funzione dell'oggetto	Tipo di dati	Flag
22, 53, 84, 115	Uscita x	Reset contaore	1 bit - 1.015 DPT_Reset	C, R, W

Questo oggetto è attivato quando il parametro **Contaore** è attivo.
 Questo oggetto permette di resettare il valore relativo alle ore di funzionamento conteggiate.
 Valore dell'oggetto:

- Se l'oggetto riceve il valore 0, il contaore non viene resettato.
- Se l'oggetto riceve il valore 1, il contaore viene resettato.

Per maggiori informazioni v: [Contaore](#).

Num.	Nome	Funzione dell'oggetto	Tipo di dati	Flag
23, 54, 85, 116	Uscita x	Soglia contaore raggiunta	1 bit - 1.002 DPT_Bool	C, R, T

Questo oggetto è attivato quando il parametro **Contaore** è attivo.
 Questo oggetto segnala che il contaore ha raggiunto la soglia massima.

- Contatore incrementale: Contatore = Soglia contatore.
- Contatore decrementale: Contatore = 0.

Valore dell'oggetto: Se la soglia contatore è raggiunta al bus KNX viene inviato un telegramma con valore logico 1.
 In caso di interruzione del bus KNX il valore corrente del contaore viene salvato. Il valore corrente viene inviato dopo il ripristino del bus o in seguito a un download ETS.

Tale oggetto viene inviato periodicamente e/o in seguito a cambiamento di stato.
 Per maggiori informazioni v: [Contaore](#).

Num.	Nome	Funzione dell'oggetto	Tipo di dati	Flag
24, 55, 86, 117	Uscita x	Soglia contatore	2 byte - 7.001 DPT_16_bit_Counter	C, R, W

Questo oggetto è attivato quando il parametro **Soglia contatore modificabile tramite l'oggetto** è attivo. Questo oggetto permette di reinizializzare la soglia del contaore mediante il bus KNX.
 Valore dell'oggetto: da 0 a 65535 ore.

Tale oggetto viene inviato periodicamente e/o in seguito a cambiamento di stato.
 Per maggiori informazioni v: [Contaore](#).

4.2.12 Notifiche

Num.	Nome	Funzione dell'oggetto	Tipo di dati	Flag
26, 57, 88, 119	Uscita x	Sovraccarico	1 bit - 1.005 DPT_Alarm	C, R, T
<p>Questo oggetto è attivato quando il parametro Sovraccarico è attivo. Questo oggetto permette di segnalare al bus KNX il sovraccarico dell'uscita interessata. Il sovraccarico si verifica ad esempio quando all'uscita vengono collegate diverse lampade che, insieme, ne superano la potenza nominale. Valore dell'oggetto: Se viene rilevato un sovraccarico dell'uscita interessata, all'oggetto viene inviato un telegramma con valore logico 1.</p> <p>Tale oggetto viene inviato periodicamente e/o in seguito a cambiamento di stato. Per maggiori informazioni v: Notifiche.</p>				

Num.	Nome	Funzione dell'oggetto	Tipo di dati	Flag
27, 58, 89, 120	Uscita x	Cortocircuito	1 bit - 1.005 DPT_Alarm	C, R, T
<p>Questo oggetto è attivato quando il parametro Cortocircuito è attivo. Questo oggetto permette di segnalare al bus KNX il cortocircuito dell'uscita interessata. Valore dell'oggetto: Se viene rilevato un cortocircuito dell'uscita interessata, all'oggetto viene inviato un telegramma con valore logico 1.</p> <p>Tale oggetto viene inviato periodicamente e/o in seguito a cambiamento di stato. Per maggiori informazioni v: Notifiche.</p>				

Num.	Nome	Funzione dell'oggetto	Tipo di dati	Flag
28, 59, 90, 121	Uscita x	Sovratensione	1 bit - 1.005 DPT_Alarm	C, R, T
<p>Questo oggetto è attivato quando il parametro Sovratensione è attivo. Questo oggetto permette di segnalare al bus KNX una sovratensione a livello dell'uscita interessata. Valore dell'oggetto: Se viene rilevata una sovratensione a livello dell'uscita interessata, all'oggetto viene inviato un telegramma con valore logico 1.</p> <p>Tale oggetto viene inviato periodicamente e/o in seguito a cambiamento di stato. Per maggiori informazioni v: Notifiche.</p>				

Num.	Nome	Funzione dell'oggetto	Tipo di dati	Flag
29, 60, 91, 122	Uscita x	Sovratemperatura	1 bit - 1.005 DPT_Alarm	C, R, T
<p>Questo oggetto è attivato quando il parametro Sovratemperatura è attivo. Questo oggetto permette di segnalare al bus KNX il surriscaldamento dell'uscita interessata. La sovratemperatura si verifica quando all'uscita viene collegato un carico che provoca l'innalzamento della temperatura del circuito di uscita. Valore dell'oggetto: Se viene rilevato un sovraccarico dell'uscita interessata, all'oggetto viene inviato un telegramma con valore logico 1.</p> <p>Tale oggetto viene inviato periodicamente e/o in seguito a cambiamento di stato. Per maggiori informazioni v: Notifiche.</p>				

Num.	Nome	Funzione dell'oggetto	Tipo di dati	Flag
30, 61, 92, 123	Uscita x	Carico di default	1 bit - 1.005 DPT_Alarm	C, R, T
<p>Questo oggetto è attivato quando il parametro Carico di default è attivo.</p> <p>Questo oggetto permette di segnalare al bus KNX un problema a livello del carico dell'uscita interessata. Il guasto corrisponde a un carico in uscita assente o difettoso.</p> <p>Valore dell'oggetto: Se viene rilevato un guasto a livello del carico dell'uscita interessata, all'oggetto viene inviato un telegramma con valore logico 1.</p> <p>Tale oggetto viene inviato periodicamente e/o in seguito a cambiamento di stato.</p> <p>Per maggiori informazioni v: Notifiche.</p>				

5. Appendice

5.1 Caratteristiche tecniche

5.1.1 TYA662AN

Tensione di alimentazione tramite rete	230 V~, + 10%/-15 % 240 V~, +/-6%
Tensione di alimentazione KNX	≡21 ... 32 V SELV
Corrente assorbita KNX	2.4 mA
Consumo senza carico	420 mW
Consumo proprio sul bus KNX	5 mA
Assorbimento	530mW max.
Potenza dissipata	1,2W max.
Altitudine di esercizio	2000 m. max.
Grado di inquinamento	2
Tensione a impulsi	4 kV
Grado di protezione scatola	IP20
Grado di protezione scatola sotto la mascherina frontale	IP30
IK (protezione contro gli impatti)	04
Classe di sovratensione	III
Dimensioni	4 modules, 4 x 17.5 mm
Collegamenti elettrici	0.75 mm ² ...2.5 mm ²
Temperatura d'esercizio	-5 ...+ 45°C
Temperatura di magazzino	- 20 ...+ 70°C
Interruttore di protezione a monte	10 A

5.1.2 TYA664AN

Tensione di alimentazione tramite rete	230 V~, + 10%/-15 % 240 V~, +/-6%
Tensione di alimentazione KNX	≡21 ... 32 V SELV
Corrente assorbita KNX	2.4 mA
Consumo senza carico	780 mW
Consumo proprio sul bus KNX	5 mA
Assorbimento	1W max.
Potenza dissipata	2,4W max.
Altitudine di esercizio	2000 m. max.
Grado di inquinamento	2
Tensione a impulsi	4 kV
Grado di protezione scatola	IP20
Grado di protezione scatola sotto la mascherina frontale	IP30
IK (protezione contro gli impatti)	04
Classe di sovratensione	III
Dimensioni	8 modules, 8 x 17.5 mm
Collegamenti elettrici	0.75 mm ² ...2.5 mm ²
Temperatura d'esercizio	-5 ...+ 45°C
Temperatura di magazzino	- 20 ...+ 70°C
Interruttore di protezione a monte	10 A

5.1.3 TYA664BN

Tensione di alimentazione tramite rete	230 V \sim , + 10%/-15 % 240 V \sim , +/-6%
Tensione di alimentazione KNX	$\overline{\text{---}}$ 21 ... 32 V SELV
Corrente assorbita KNX	2.4 mA
Consumo senza carico	780 mW
Consumo proprio sul bus KNX	5 mA
Assorbimento	1W max.
Potenza dissipata	2,4W max.
Altitudine di esercizio	2000 m. max.
Grado di inquinamento	2
Tensione a impulsi	4 kV
Grado di protezione scatola	IP20
Grado di protezione scatola sotto la mascherina frontale	IP30
IK (protezione contro gli impatti)	4
Classe di sovratensione	III
Dimensioni	10 modules, 10 x 17.5 mm
Collegamenti elettrici	0.75 mm ² ...2.5 mm ²
Temperatura d'esercizio	-5 ...+ 45°C
Temperatura di magazzino	- 20 ...+ 70°C
Interruttore di protezione a monte	10 A: < 2300W 16 A: 2300W ... 2400W

5.2 Tabella delle combinazioni logiche

Input 4	Input 3	Input 2	Input 1	OR	AND
-	-	0	0	0	0
-	-	0	1	1	0
-	-	1	0	1	0
-	-	1	1	1	1
-	0	0	0	0	0
-	0	0	1	1	0
-	0	1	0	1	0
-	0	1	1	1	0
-	1	0	0	1	0
-	1	0	1	1	0
-	1	1	0	1	0
-	1	1	1	1	1
0	0	0	0	0	0
0	0	0	1	1	0
0	0	1	0	1	0
0	0	1	1	1	0
0	1	0	0	1	0
0	1	0	1	1	0
0	1	1	0	1	0
0	1	1	1	1	0
1	0	0	0	1	0
1	0	0	1	1	0
1	0	1	0	1	0
1	0	1	1	1	0
1	1	0	0	1	0
1	1	0	1	1	0
1	1	1	0	1	0
1	1	1	1	1	1

5.3 Caratteristiche principali

Prodotto	TYA662	TYA664
Numero max. indirizzi di gruppo	254	254
Numero max. associazioni	255	255
Oggetti	81	143

① HAGER Lume S.p.A.
Via Battistotti Sassi, 11
20133 Milano
Tel.: +39 02 70 15 05 11
www.hager.it