

8534 12 ..

Detetor de movimento IV Comfort 1,1 m

8534 22 ..

Detetor de movimento IV Comfort 2,2 m

Instruções de segurança

A instalação e a montagem de aparelhos elétricos só podem ser executadas por um electricista especializado, de acordo com as normas de instalação, diretivas, regras, disposições e normas relativas à prevenção de acidentes em vigor no país.

A não observância das instruções de instalação pode originar danos no aparelho, incêndios ou outros perigos.

Devido à tecnologia de deteção usada, o aparelho não é indicado para deteção de intrusos ou sistemas de alarme.

Este manual é um componente do produto e tem de ficar na posse do cliente final.

Constituição do produto



Figura 1: Constituição do produto

- (1) Módulo de potência (ver acessórios, não incluído no material fornecido)
- (2) Espelho (não incluído no material fornecido)
- (3) Módulo de aplicação
- (4) Tampa do detetor de movimento
- (5) Parafuso para proteção antirroubo (não com Berker R.1/R.3/R.8)
- (6) Conector de dados para ligação de módulo de potência/módulo de aplicação

Função

Utilização correta

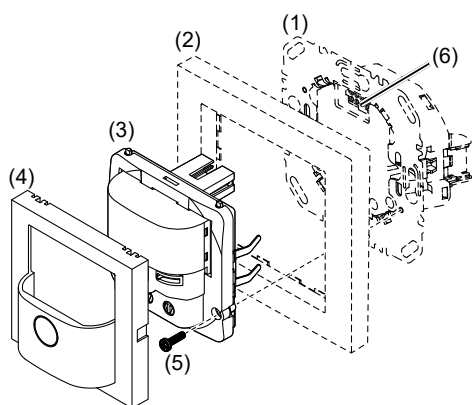
- Ligação automática da iluminação em função da variação térmica e luminosidade ambiente
- Módulo de aplicação para módulo de potência para comutação, variação da iluminação ou módulo de extensão para detetor de movimento
- Indicado exclusivamente para uma utilização em interiores, o aparelho não pode ser exposto a gotas ou salpicos de água.

Características do produto

- Botão integrado para seleção dos modos de funcionamento e funções especiais
- Botão integrado bloqueável
- Modo de funcionamento automático selecionável, permanentemente LIGADO, permanentemente DESLIGADO
- Indicação do modo de funcionamento via LED
- Potenciômetro para a regulação do nível de luminosidade, temporização e da sensibilidade da deteção
- Temporização regulável
- Operação do impulsor possível para interruptores elétricos ou da luz das escadas
- Ângulo de deteção regulável para ajuste da área de deteção
- Regulação adicional do nível de luminosidade através da função Aprendizagem
- Função Festa
- Simulação de presença
- Funcionamento em módulos de extensão para detetores de movimento
- Operação de módulos de extensão opcionalmente através de botão convencional
- Colocação em funcionamento opcionalmente através de comando remoto por IV para detetor de movimento Comfort (Ver Acessórios)

Modo de funcionamento automático

O detetor de movimento capta variações térmicas irradiadas por pessoas, animais ou objetos.

Num módulo de potência para comutação:

- A luz é ligada para o tempo de retardamento caso sejam detetados movimentos na área de deteção e o limiar de luminosidade definido não seja alcançado. Todos os movimentos detetados reiniciam a temporização.
- A luz é desligada se na área de deteção não for detetado mais nenhum movimento e se a temporização definida já tiver decorrido.

Num módulo de potência para variação da iluminação:

- A luz é ligada durante a temporização no valor de brilho ao ligar, caso sejam detetados movimentos na área de deteção e o limiar de luminosidade definido não seja alcançado. Todos os movimentos detetados reiniciam a temporização.
- Decorrida a temporização, a iluminação é reduzida para 50 % do valor de brilho ao ligar e mantém-se durante 30 segundos (pré-aviso de extinção) nesta luminosidade. Cada movimento detetado durante o pré-aviso de extinção inicia de novo a temporização e restabelece a luminosidade de ativação.
- A luz é desligada se na área de deteção não for detetado mais nenhum movimento e se a temporização definida, bem como o pré-aviso de extinção, já tiverem decorrido.

Na extensão

- Quando são detetados movimentos na área de deteção da extensão, a unidade de extensão envia um impulso para o detetor principal e bloqueia de seguida durante 10 segundos. A deteção ocorre independentemente da luminosidade na extensão. Se após os 10 segundos for detetado mais algum movimento, é enviado um impulso novamente.
- O detetor principal liga a luz ao receber um impulso de uma extensão durante a temporização, se o limiar de luminosidade detetado for insuficiente. Cada impulso de uma extensão reinicia a temporização do detetor principal.

Comportamento em caso de falha de rede/retorno da rede

- Falha de rede inferior a 0,2 s:
A função não é afetada.
- Falha de rede superior a 0,2 s:
Nenhuma função está disponível durante a falha de rede. A configuração atual é guardada na memória não volátil.
- Retorno da rede:
O módulo de aplicação executa uma inicialização durante aprox. 15 segundos, durante a qual a iluminação é ligada. Depois começa a deteção de movimentos. Se nos primeiros 5 segundos não for detetado qualquer movimento, a iluminação volta a desligar-se. A configuração memorizada é carregada da memória. O comando local por botão ou extensão pode ser utilizado durante esse processo.

Operação

Conceito de operação



Figura 2: Elementos de operação e de visualização

- (7) Botão
- (8) LED de estado

A operação ocorre pressionando o botão (7) no detetor de movimento:

- Uma breve pressão do botão comuta os modos de funcionamento. O modo de funcionamento é indicado através do LED de estado por detrás da tampa ótica do detetor de movimento.
- Manter o botão pressionado ativa funções especiais. A seleção das funções especiais é apoiada pelo sinalizador LED (figura 3).

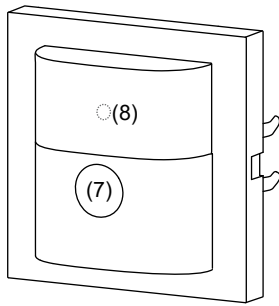
Selecionar o modo de funcionamento

- Premir o botão breve e repetidamente até que o modo de funcionamento pretendido esteja selecionado.

O LED de estado exibe o modo de funcionamento (ver tabela 1).

- A mudança do modo de funcionamento termina a função Festa ou a simulação de presença, se estes estivessem previamente ativos.

Bloquear/desbloquear a seleção do modo de funcionamento através do botão

- Manter o botão pressionado durante mais de 15 segundos até que o LED de estado pisque a verde (figura 3).

A seleção do modo de funcionamento através de botão está bloqueada.

ou com o botão bloqueado:

- Manter o botão pressionado durante mais de 15 segundos até que o LED de estado pisque a verde (figura 3).

A seleção do modo de funcionamento através do botão é novamente possível.

Ligar a iluminação através da extensão de botão ou alterar a luminosidade de ativação (tabela 2)

A iluminação pode, opcionalmente, ser ligada através de uma extensão de botão mecânico.

- Na operação de módulos de extensão, a iluminação é ligada independentemente do limiar de luminosidade definido.

- No caso de uso de módulos de potência para comutação, o último valor de luminosidade definido é guardado como luminosidade de ativação.

Ativar/interromper a função Festa

A função Festa liga a iluminação durante 2 horas. Durante este tempo não são executados quaisquer comandos de extensões.

- No caso de detetores de movimento em módulos de extensão, a ativação da função Festa faz com que o impulso de comando seja enviado ciclicamente a cada 10 segundos. No entanto, a luz só é ligada se o limiar de luminosidade no módulo principal não for alcançado.

- Manter o botão pressionado durante mais de 5 segundos até que o LED de estado pisque a vermelho (figura 3).

A iluminação é ligada durante 2 horas. Durante este tempo, o LED de estado pisca a vermelho. Decorridas as 2 horas, o detetor de movimento muda para o modo de funcionamento

Automático.

- Premir brevemente o botão.

A função Festa é interrompida, o detetor de movimento volta para o modo de funcionamento **Automático**.

Ativar/desativar a simulação de presença

Durante a operação, o detetor de movimento conta as captações de movimentos numa hora completa e memoriza o resultado. Com a simulação de presença ativa, a luz é ligada no início da hora pelo período da temporização com as deteções memorizadas mais frequentemente, mesmo que nenhum movimento seja detetado.

Durante a simulação de presença, a deteção de presença e os comandos de extensões são executados normalmente.

- A simulação de presença não pode ser ativada por módulo de extensão

- Manter o botão pressionado durante mais de 20 segundos até que o LED de estado pisque lentamente a vermelho (figura 3).

A simulação de presença está ativa. Durante este tempo, o LED de estado acende a laranja. O detetor de movimento liga a iluminação à hora memorizada.

- Premir brevemente o botão.

A simulação de presença é desativada, o detetor de movimento volta para o modo de funcionamento **Automático**.

Função	Função Festa	Aprendizagem	Bloqueio de botões	Simulação de presença	Modo de regulação de carga ¹⁾
	vermelho	laranja	verde	vermelho	laranja
Tempo de paragem botão de comando	> 5 seg.	> 10 seg.	> 15 seg.	> 20 seg.	> 25 seg.

¹⁾ Apenas no módulo universal de potência para comutação e para variação da iluminação

Figura 3: Seleção das funções especiais e sinalizador LED

Sinalizador LED	Modo de funcionamento	No módulo de potência para comutação ou para variação da iluminação	No mecanismo de extensão
--	Automático	Ligação/desativação da carga em função do movimento e da luminosidade	Impulso de ligação dependente do movimento para a posição principal
verde	Permanentemente LIGADO	A carga está ligada/desligada permanentemente.	Envio cíclico do impulso de comando a cada 10 seg
vermelho	Permanentemente DESLIGADO	Sinais de extensões não são considerados	--

Tabela 1: Indicação dos modos de funcionamento

Estado da iluminação	Botão de comando	Comportamento do mecanismo
Detetor de movimento em módulo de potência para comutação		
DESLIGADO	premir brevemente	A carga é ligada durante a temporização definida
LIGADO	premir brevemente	Nova temporização é lançada
Detetor de movimentos no mecanismo variador de conforto simples		
DESLIGADO	premir brevemente	A carga é ligada com o valor de brilho ao ligar durante a temporização definida
LIGADO	premir brevemente	Nova temporização é lançada com a mesma luminosidade
DESLIGADO	premir prolongadamente	A luz é ligada com a luminosidade de ativação, segue-se variação de iluminação no sentido oposto ao último processo de regulação da intensidade. Depois, a carga permanece ligada durante a temporização
LIGADO	premir prolongadamente	Alteração da luminosidade atual. A regulação da intensidade ocorre no sentido oposto ao último processo de regulação da intensidade até à luminosidade máxima ou mínima. Em seguida, a carga permanece ligada como brilho definido pela temporização definida.

Tabela 2: Operação através de extensão de botão

Definições

Regular o nível de luminosidade via Aprendizagem

O nível de luminosidade é o valor de luminosidade guardado no detetor de movimento. Se este valor não for atingido, o detetor de movimento liga a carga ligada se forem detetados movimentos. Com a função Aprendizagem, a luminosidade ambiente atual é memorizada como nível de luminosidade.

i Aprendizagem não pode ser realizada na extensão.

A carga está desligada.

- Manter o botão pressionado durante mais de 10 segundos até que o LED de estado pisque a laranja (figura 3).

O detetor de movimento deteta a luminosidade ambiente atual e memoriza-a como nível de luminosidade.

i A regulação do nível de luminosidade através de aprendizagem e potenciômetro de luminosidade tem a mesma prioridade. A função Aprendizagem substitui o nível de luminosidade definido no potenciômetro de luminosidade. Se a regulação ocorrer novamente no potenciômetro, o valor Aprendizagem é substituído.

Definição do tipo de carga

Se o comportamento de comutação ao utilizar o detetor de movimento em módulos universais de potência para comutação e mecanismos variados universais não for adequado após a colocação em funcionamento, deve ser efetuado uma definição da carga.

i Após cada alteração da carga deve ser efetuada novamente uma definição da carga.

- Desligar carga.

- Manter o botão pressionado durante mais de 25 segundos até que o LED de estado pisque lentamente.

- Soltar o botão.

A carga ligada pisca uma vez. O aparelho encontra-se no modo de seleção.

i Se não houver mais nenhum acionamento dentro dos próximos 10 segundos, o aparelho volta à operação normal.

- Pressione o botão várias vezes para ativar o modo de configuração desejado.
- Ver Tabela 3a / 3b

i Informações para o electricista especializado: Para a identificação da versão do módulo de potência de encastrar, ver etiqueta da embalagem ou autocolante na parte de trás da caixa.

Definir a carga num módulo de potência para comutação ou para variação da iluminação a partir da versão R1.2

Premir brevemente o botão	Modo de configuração	Duração e confirmação da definição do tipo de carga	Indicações de utilização
1 x	Regulação de fábrica para carga	Duração da regulação: aprox. 30 seg. i Durante o processo automático de regulação podem ocorrer fases de comutação/variação da luminosidade da carga. Por fim, a carga acende-se 1x para confirmação e apaga-se. O aparelho volta à operação normal.	Regulação de fábrica com deteção automática de carga. Se depois o comportamento de comutação não for adequado, reinicie o modo de seleção e selecione a opção apropriada.
2 x	Modo de LED 1 (corte de fase ascendente)	Após cerca de 5 seg., a carga acende-se 2x para confirmação e apaga-se. O aparelho volta à operação normal.	Recomendado para cargas inferiores de LED de 230 V até um máximo de 60 W se o comportamento de comutação após a definição automática da carga não for adequado.
3 x	Modo de LED 2 (corte de fase descendente)	Duração da regulação ≤ 50 seg. i Durante o processo automático de regulação podem ocorrer fases de comutação/variação da luminosidade da carga. Por fim, a carga acende-se 3x para confirmação e apaga-se. O aparelho volta à operação normal.	Recomendado para cargas superiores de LED de 230 V a partir de 50 W, que podem ser operadas em corte de fase descendente. Ter em atenção as indicações do fabricante!
4 x	Regulação fina da luminosidade mínima	5 níveis de luminosidade mínima predefinidos são percorridos repetidamente durante 2,5 seg. cada (3 passagens). Assim que a carga ligada mostrar uma luminosidade mínima adequada, confirmar premindo brevemente o botão. Após cerca de 5 seg., a carga acende-se 4x para confirmação e permanece ligada (50% de luminosidade). O aparelho volta à operação normal.	Para otimizar o comportamento de ativação, ou se a carga cintila na faixa de luminosidade inferior, a regulação para a luminosidade mínima pode ser adaptada manualmente aqui.

Tabela 3a

Definir a carga num módulo universal de potência para comutação ou para variação da iluminação até à versão R1.1

Premir brevemente o botão	Modo de configuração	Confirmação da definição do tipo de carga	Indicações de utilização
1 x	Regulação fina da carga	A carga pisca 1 x após aprox. 30 seg. e regressa à operação normal	Não indicada para cargas óhmicas (por ex., lâmpadas incandescentes ou de halogéneo de alta voltagem), utilizar a regulação de fábrica da carga. Se a regulação fina não produzir qualquer melhoria para lâmpadas economizadoras de energia ou LED de 230 V, então terá de selecionar a regulação precisa para lâmpadas economizadoras de energia ou a regulação universal para lâmpadas LED de 230 V.
2 x	Regulação de fábrica para carga	A carga pisca 2 x após aprox. 6 seg. e regressa à operação normal	
3 x	Regulação fina lâmpadas economizadoras no modo corte de fase ascendente	A carga pisca 3 x após aprox. 30 seg. e regressa à operação normal	As lâmpadas economizadoras de energia são ligadas a, pelo menos, 50% de luminosidade, de forma a garantir um processo de ignição.
4 x	Regulação universal das lâmpadas LED de 230 V em corte de fase ascendente ou corte de fase descendente	A carga pisca 4 x após aprox. 5 seg. e regressa à operação normal	O princípio de variação da iluminação e a luminosidade de ativação ideal são automaticamente definidos para as lâmpadas LED de 230 V ligadas com regulação de intensidade.
	Em qualquer um dos modos	A carga pisca 5 x	O modo de configuração selecionado não é suportado pelo mecanismo.

Tabela 3b

Informações para o electricista especializado

Montagem e ligação elétrica

Selecionar o local de montagem

i Observar o sentido do movimento: É feita uma distinção entre "movimento frontal" e "movimento transversal". Movimentos transversais ao detetor de movimento são detetados mais facilmente do que os movimentos na direção do detetor de movimento (figura 4, 6, 7).

■ Selecionar um local de montagem sem vibrações. As vibrações podem originar comutações não desejadas.

■ Evitar fontes de interferência na área de detecção (figuras 6 e 7). Fontes de interferência, por ex. radiadores, sistemas de ventilação e de ar condicionado e lâmpadas de arrefecimento podem originar comutações não desejadas (figura 4).

i Para evitar influências perturbadoras, o ângulo de detecção pode ser restringido (ver Regular área de detecção).



Figura 4: Local de montagem do detetor de movimento

Montar aparelho (figura 1)

i Informações sobre a ligação elétrica podem ser consultadas no manual de instruções do módulo de potência.

■ Colocar a parte inferior do módulo de aplicação (3) juntamente com o espelho (2) num módulo de potência adequado (1) e estabelecer a ligação entre o módulo de potência e módulo de aplicação através do conector de dados (6).

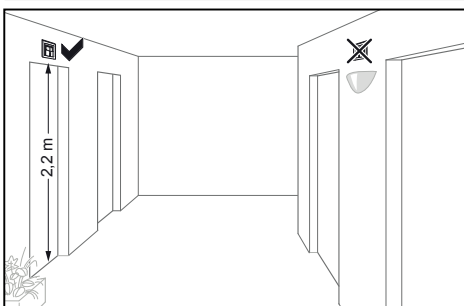
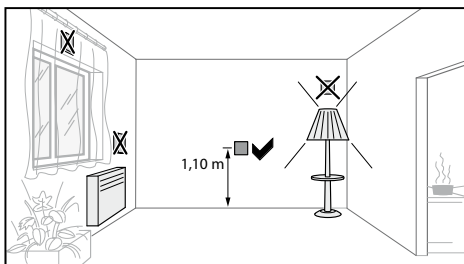
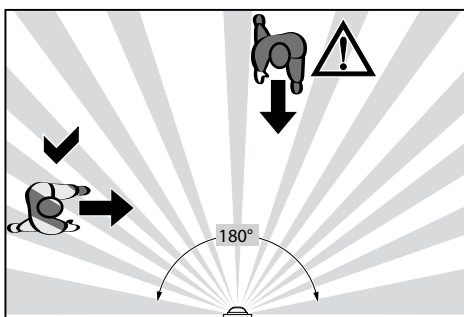
Assim que o módulo de aplicação for alimentado com tensão, o LED de estado indica a compatibilidade com o módulo de potência a utilizar.

Sinalizador LED de estado	Significado
O LED pisca a verde (durante aprox. 5 seg. até que a detecção de movimentos esteja ativa).	compatível
O LED pisca a vermelho por 5 seg.	não compatível

■ Estabelecer a proteção antirroubo através do parafuso (5), se presente.

■ Depois da colocação em funcionamento, encaixar a tampa (4) no módulo de aplicação (3).

i Se a colocação em funcionamento ocorrer através do comando remoto por IV (Figura 5, 14), colocar o potenciômetro para nível de luminosidade na posição T e, em seguida, encaixar a tampa.



Figura 6: Área de detecção do detetor de movimento altura de montagem 1,1 m



Figura 7: Área de detecção do detetor de movimento altura de montagem 2,2 m

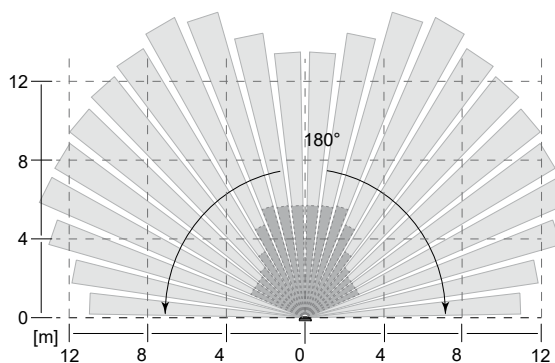

Figura 8: Regulação do ângulo de detecção

Colocação em funcionamento

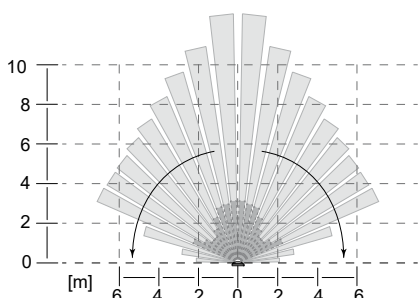
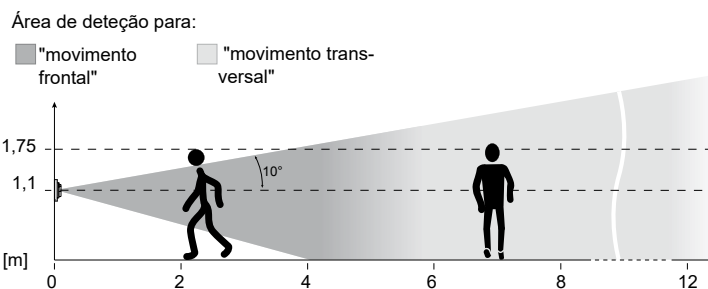
Vista geral dos elementos de operação e de regulação

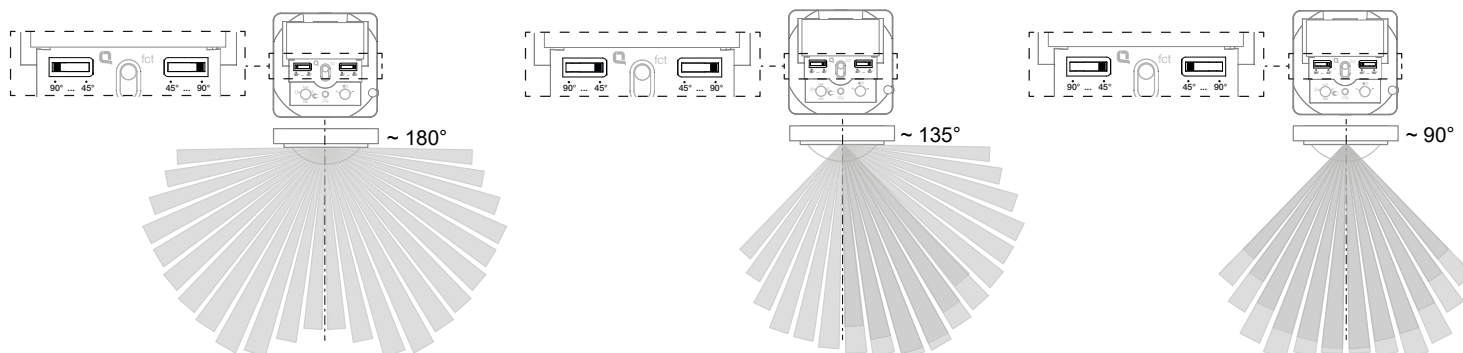
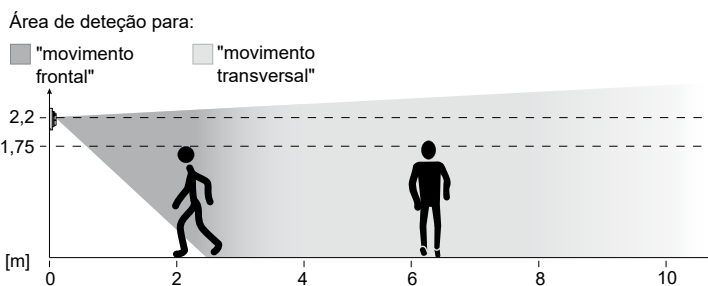

Figura 5: Elementos de operação e de regulação da parte inferior do módulo de aplicação

- (9) Potenciômetro para sensibilidade
- (10) Botão
- (11) Regulador do ângulo de detecção
- (12) LED de estado
- (13) Potenciômetro para temporização
- (14) Potenciômetro para nível de luminosidade

Regular área de detecção

O ângulo de detecção pode ser limitado do lado direito e do lado esquerdo por cada regulador (figuras 5, 11) entre 45° ... e 90°. O ângulo de detecção pode assim situar-se entre 90° e 180° (figura 8).

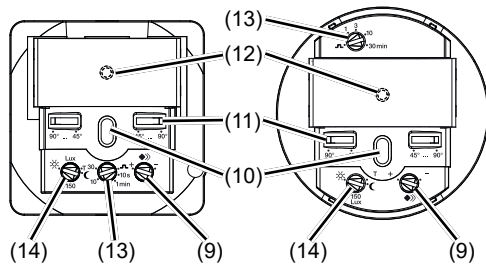
- Ajustar o ângulo de detecção de cada lado através do seu regulador.

Regulação do comportamento de detecção

Para verificar o comportamento de detecção, deve ser utilizado o modo de teste. No modo de teste, o detetor de movimento funciona independentemente da luminosidade. Cada detecção liga a iluminação e o LED de estado durante 3 segundos. Depois, a detecção de movimento é desativada por 2 segundos.

O detetor de movimento está ligado e operacional.

- Definir modo de teste. Para isso, colocar o potenciômetro para nível de luminosidade (figura 5, 14) na posição T.
- Sair da área de detecção e observar o comportamento de comutação.
Se o detetor ligar sem que haja movimento no campo de detecção, significa que existem fontes de interferência (Ver Seleccionar o local de montagem) ou que a sensibilidade definida é muito elevada.
- Se necessário, reduzir a sensibilidade e ocultar as fontes de interferência através da regulação do ângulo de detecção ou remover as fontes de interferência.
- Verificar a área de detecção caminhando e, se necessário, ajustar.
- Se a área de detecção for demasiado pequena, esta pode ser expandida através de extensões para detetor de movimento (Ver Acessórios).

Regular o nível de luminosidade

O nível de luminosidade é o valor de luminosidade guardado no detetor de movimento. Se este valor não for atingido, o detetor de movimento liga a carga ligada se forem detetados movimentos. O nível de luminosidade pode ser regulado entre aprox. 5 (☾) e 150 Lux (regulação de fábrica) até ao funcionamento diurno (☀). O símbolo ☼ significa aqui comutação independente da luminosidade. Nas áreas intermédias, o nível de luminosidade pode ser regulado de forma contínua.

- Para controlar a iluminação em escadarias de acordo com a DIN EN12464-1, 2003-3, seleccionar a regulação do potenciômetro 150 Lux.
- Rodar o potenciômetro para nível de luminosidade (figuras 5, 14) para a posição pretendida.
- Para guardar a luminosidade ambiente actual como nível de luminosidade, usar a função Aprendizagem (ver Regular o nível de luminosidade via Aprendizagem).
- Como a avaliação da luminosidade é realizada apenas através do detetor principal, não é necessário definir o nível de luminosidade em módulos de extensão.

Ajustar temporização

A temporização é a duração memorizada no detetor de movimento, pela qual a iluminação é ligada, quando o nível de luminosidade é ultrapassado e é detetado um movimento.

A temporização pode ser ajustada na operação do impulsor ou com valores definidos de 10 seg, 1 min, 3 min (regulação de fábrica), 10 min e 30 min. Nas áreas intermédias, o ajuste ocorre de forma contínua. No estado de entrega, a temporização é de 3 minutos.

- Observar o desgaste da lâmpada devido a frequentes comutações com temporizações muito curtas.
- Rodar o potenciômetro para temporização (figuras 5, 13) para a posição pretendida.

Ajustar a operação de impulsor

A operação do impulsor é adequada para controlo da luz das escadas e comutação de impulso. Na operação do impulsor a saída de comutação é ligada 200 ms, se o nível de luminosidade for ultrapassado e for detetado um movimento. De seguida, a detecção de movimento fica bloqueada por 10 seg.

- Rodar o potenciômetro para temporização (figuras 5, 13) para a posição

Regular a sensibilidade

De fábrica, a detecção está definida com a sensibilidade máxima. Se surgirem frequentemente detecções incorretas, a sensibilidade pode ser reduzida.

- Rodar o potenciômetro para sensibilidade (figuras 5, 9) para a posição pretendida.

Colocação em funcionamento e operação com comando remoto por IV (opcional)

O detetor de movimento pode ser colocado em funcionamento e configurado também através do comando remoto por IV da Hager (Ref.^a EE806). Para este efeito, o dispositivo tem um díodo recetor de IV.

- Na operação, apontar a frente do comando remoto na direção do díodo recetor de IV (Figura 9).



Figura 9: Uso do comando remoto por IV

Ativar/desativar o detetor de movimento para controlo através do comando remoto por IV

- Colocar o potenciômetro do nível de luminosidade (figuras 5, 14) na posição T.
A operação e regulações devem ser efetuadas a partir de agora através do comando remoto por IV. As regulações do potenciômetro no aparelho não são mais avaliadas.
- Definir no potenciômetro um nível de luminosidade diferente de T, para desativar o controlo através do comando remoto.

Selecionar definições

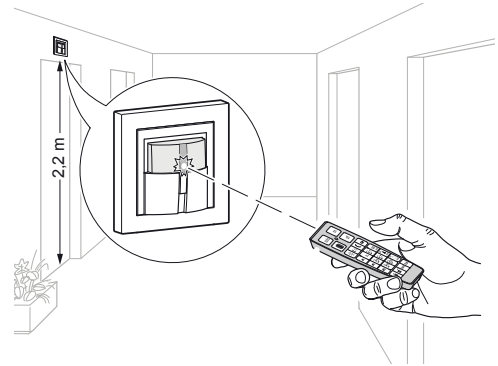
No detetor de movimento, o potenciômetro para nível de luminosidade está na posição T.

- Premir brevemente o botão do comando remoto por IV.

A ação/definição selecionada é executada (ver tabela 4).



Figura 10: Ocupação dos botões do comando remoto por IV

Bloquear/Desbloquear o comando remoto por IV

Se o comando remoto estiver bloqueado, não são enviados nenhuns sinais de IV ao acionar os botões. As exceções são os botões de comando (figuras 10, 15) e as teclas de bloqueio (18). Estes estão sempre ativos.

- Premir os botões e simultaneamente durante 1 s.

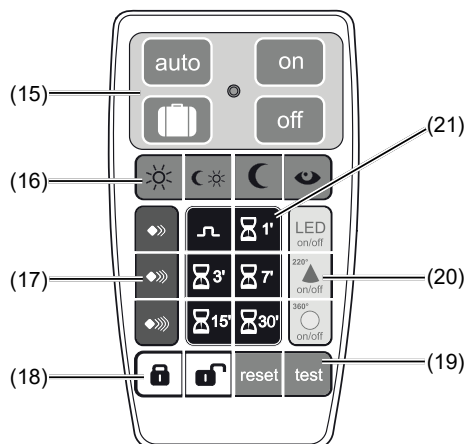
Os botões de ajuste do comando remoto estão desativados.

- Premir os botões e simultaneamente durante 1 s, para anular o bloqueio.

Bloquear/desbloquear a função de ajuste para o detetor de movimento

Se a função de ajuste estiver bloqueada, o bloqueio refere-se a um detetor de movimento. Durante o bloqueio estes não recebem sinais de ajuste IV. Ao acionar os botões no comando remoto, no entanto, os sinais infravermelhos continuam a ser enviados, por ex. para controlo de outros detetores de movimento.

- Premir brevemente o botão no comando remoto.

O detetor de movimento comandado não recebe outros comandos de ajuste.

- Premir brevemente o botão no comando remoto.

A função de ajuste está bloqueada. O detetor de movimento recebe comandos de ajuste.

Tecla (fig. 10)	Função do grupo	Botão	ação/regulação
(15)	Operação da carga ligada através do detetor de movimento Sempre em função, mesmo que o comando remoto e a função de ajuste do detetor de movimento estejam bloqueados através do botão .	auto	Ligação/desativação da carga em função do movimento e da luminosidade
			ativar a Simulação de presença
		off	ativar permanente DESLIGADO
		on	ativar Permanentemente LIGADO
(16)	Regulação do nível de luminosidade		aprox. 5 Lux, modo noturno
			aprox. 150 Lux, modo de escadas
			Independentemente da luminosidade, modo diurno
			memorizar luminosidade atual através de aprendizagem
(17)	Regulação da sensibilidade		sensibilidade mínima
			sensibilidade média
			sensibilidade máxima
(21)	Regulação da temporização		Operação do impulsador
			Regulação da temporização, por ex. 1 minuto
(18)	Bloquear/desbloquear (ver Bloquear comando remoto por IV ou Bloquear função de ajuste para o detetor de movimento).		Bloquear
			Desbloquear
(19)	Regulação de funções especiais	reset	Manter > 2 seg: repor para regulação de fábrica
		test	Premir brevemente o botão: Ativar o modo de teste
(20)	Botões sem função.	LED on/off	--
			--
			--

Tabela 4

Dados técnicos

Ligação Inserção no módulo de potência adequado (ver Acessórios)

Alimentação através de módulo de potência

Nível de luminosidade aprox. 5 ... 1000 lux (∞)

Temporização aprox. 10 s ... 30 min

Sensibilidade aprox. 10 ... 100%

Ângulo de deteção aprox. 90 ... 180°

Área de deteção (1,1 m) aprox. 12 x 16 m

Área de deteção (2,2 m) aprox. 8 x 12 m

Grau de proteção IP 20

Humidade relativa 0 ... 65% (sem condensação)

Temperatura ambiente -5 ... +45 °C

Temperatura de armazenamento/transporte -20 ... +60 °C

Posição de montagem conector de dados em cima

Acessórios

Mecanismo relé 8512 12 xx

Módulo de potência para comutação universal simples 8512 11 xx

Mecanismo variador universal simples 8542 11 xx

Mecanismo variador universal Comfort simples 8542 12 xx

Extensão para detetor de movimento 8532 01 xx

Comando remoto por IV para detetor de movimento Comfort (Hager) EE806

Garantia

Reservamo-nos o direito de efetuar alterações técnicas e formais no produto, no sentido de o melhorar tecnicamente.

Os nossos produtos são fornecidos sob garantia, no âmbito dos regulamentos legais.

Caso necessite de ativar a garantia, por favor dirija-se ao local de venda.