





	<h2>Logiciel d'application</h2>	
<ul style="list-style-type: none"> ▲ Fabricants ▲ Hager Electro ▲ Chauffage, Climatisation <ul style="list-style-type: none"> ■ Actionneurs de chauffage 	<p>Module de sortie chauffage</p> <p><i>Caractéristiques électriques/mécaniques : Voir notice du produit</i></p>	

	Référence produit	Désignation produit	Réf. logiciel d'application	Produit filaire  Produit radio 
	TYMS646T	Module 6 sorties chauffage	STYMS646T Version 1.1.x	
	TYMS646R	Module 6 sorties chauffage avec régulation	STYMS646R Version 1.1.x	

Sommaire

1 Général	5
1.1 Informations générales sur cette description de l'application.....	5
1.2 Logiciel de programmation ETS.....	5
1.3 Connexion KNX secure.....	5
2 Présentation générale.....	8
2.1 Installation du produit.....	8
2.1.1 Schéma général.....	8
2.1.2 Description de l'appareil.....	9
2.1.3 Adressage Physique	9
2.1.4 Branchement.....	10
2.1.5 Signification des leds	11
2.2 Fonction du produit	12
2.2.1 Général	12
2.2.2 Sorties.....	14
2.2.3 Thermostat.....	16
3 Paramètres.....	21
3.1 Définition des paramètres généraux	21
3.1.1 Général	21
3.1.1.1 Réglage des sorties	21
3.1.1.2 Activation du mode manuel.....	23
3.1.1.3 Activation de l'indication d'état.....	23
3.1.1.4 Activation des blocs logiques.....	23
3.1.1.5 Mode été/hiver	24
3.1.1.6 Mode service.....	26
3.1.1.7 Diagnostic produit	28
3.1.1.8 Indication par LED	30
3.1.1.9 Format date et heure	30
3.1.1.10 Restauration des valeurs de paramètre ETS.....	31
3.1.1.11 Activation chauffage.....	32
3.1.1.12 Retard à l'émission des objets sur retour bus	32
3.1.2 Vannes / Pompes.....	33
3.1.2.1 Indication d'état court-circuit/surcharge	34
3.1.2.2 Demande de chauffe.....	36
3.1.2.3 Valeur de commande la plus grande	39
3.1.2.4 Commande de pompe	41
3.1.2.5 Dégrippage pompe	44
3.1.3 Mode manuel	47
3.1.3.1 Durée d'activation du mode manuel	48
3.1.3.2 Désactivation mode manuel.....	48
3.1.3.3 Indication d'état mode manuel	49
3.1.4 Bloc logique	50
3.1.4.1 Configuration.....	52
3.1.4.2 Autorisation bloc logique.....	53
3.1.4.3 Résultat logique	54
3.1.5 Affectation des thermostats	56
3.1.6 Etat des sorties vannes.....	57
3.2 Fonctions des sorties	60
3.2.1 Paramètres généraux	60
3.2.2 Général	61
3.2.2.1 Vannes.....	62
3.2.2.2 Comportement au reset	62
3.2.2.3 Comptage heures	63
3.2.2.4 Dégrippage	64
3.2.2.5 Blocage.....	64
3.2.3 Sélection des fonctions	65

3.2.4	Commande/Etat/Mode de fonctionnement	67
3.2.4.1	Général	67
3.2.4.2	Surveillance de la valeur de commande	70
3.2.4.3	Limitation de la valeur de commande	70
3.2.4.4	Mode repli	72
3.2.4.5	Position de forçage	73
3.2.4.6	Indication d'état court-circuit/surcharge	75
3.2.5	Dégrippage	76
3.2.6	Comptage heures	79
3.2.7	Blocage	82
3.3	Fonctions des Thermostats.....	86
3.3.1	Nommage des thermostats.....	86
3.3.2	Général	87
3.3.2.1	Fonctionnement	88
3.3.2.2	Désactivation thermostat	91
3.3.2.3	Dégrippage	93
3.3.2.4	Détection de présence.....	97
3.3.3	Sélection des fonctions.....	97
3.3.4	Chauffage de base.....	101
3.3.5	Chauffage additionnel.....	106
3.3.6	Refroidissement de base	109
3.3.7	Refroidissement additionnel.....	112
3.3.8	Ventilation	116
3.3.9	Mesure de température.....	120
3.3.10	Emission	124
3.3.11	Consignes	127
3.3.12	Scène.....	133
3.3.13	Forçage.....	135
3.3.14	Minuterie	139
3.3.15	Preset.....	141
3.3.16	Blocage	145
4	Objets de communication.....	150
4.1	Objets de communication généraux	150
4.1.1	Mode été/hiver	151
4.1.2	Indication d'état court-circuit/surcharge	152
4.1.3	Demande de chauffe.....	153
4.1.4	Valeur de commande la plus grande	154
4.1.5	Mode service.....	155
4.1.6	Commande de pompe	156
4.1.7	Dégrippage pompe	157
4.1.8	Activation chauffage.....	160
4.1.9	Bloc logique	160
4.1.10	Format date et heure	162
4.1.11	Mode manuel	164
4.1.12	Comportement du produit	165
4.1.13	Diagnostic produit	165
4.2	Objets de communication par sortie	166
4.2.1	Commutation.....	167
4.2.2	Indication d'état.....	168
4.2.3	Forçage.....	169
4.2.4	Comptage heures	171
4.2.5	Protection des vannes	173

4.3 Objets de communication par thermostat	177
4.3.1 Mode de fonctionnement	180
4.3.2 Forçage	183
4.3.3 Scène	185
4.3.4 Indication d'état	185
4.3.5 Commandes	188
4.3.6 Température ambiante	191
4.3.7 Ventilation	194
4.3.8 Consignes	198
4.3.9 Indication d'état consigne	203
4.3.10 Présence	208
4.3.11 Désactivation thermostat	208
4.3.12 Minuterie	211
4.3.13 Preset	212
4.3.14 Blocage	213
4.3.15 Dégrippage	215
5 Annexe	219
5.1 Caractéristiques techniques	219
5.2 Tableau des combinaisons logiques	220
5.3 Principales caractéristiques	220

1 Général

1.1 Informations générales sur cette description de l'application

Ce document décrit le fonctionnement et le paramétrage des appareils KNX à l'aide du logiciel Engineering Tool ETS.

Les appareils sont paramétrés par l'ETS et les réglages nécessaires au fonctionnement sont effectués lors de la première installation.

1.2 Logiciel de programmation ETS

Les programmes d'application sont compatibles avec ETS5 ou ETS6 et sont toujours disponibles dans leur dernière version sur notre site Internet.

Version ETS	Extension de fichier des produits compatibles	Extension de fichier des projets compatibles
ETS 5 (v 5.0.6 ou plus)	*.knxprod	*.knxproj
ETS 6 (v 6.0.0 ou plus)	*.knxprod	*.knxproj

- Désignation de l'application ETS

Programme d'application	Référence produit	Désignation de l'application
STYMS646T v1.0	TYMS646T	Module 6 sorties chauffage
STYMS646R v1.0	TYMS646R	Module 6 sorties chauffage avec régulation

1.3 Connexion KNX secure

Les appareils KNX Secure (sécurisés) sont capables de chiffrer et de déchiffrer des télégrammes ajoutant ainsi un niveau de sécurité supplémentaire à une installation KNX. Ce niveau de sécurité peut être utilisé aussi bien à la mise en service de l'installation que durant son fonctionnement.

On distingue deux types de chiffrement :

- KNX IP Secure : Les télégrammes sont totalement chiffrés et appliqués qu'au support KNX IP. Ce chiffrement doit être utilisé pour les installations KNX utilisant un réseau IP externe comme internet.
- KNX Data Secure : Les télégrammes sont partiellement chiffrés et appliqués à n'importe quel support de communication KNX. Ce chiffrement peut être utilisé pour le support KNX IP, mais uniquement pour la partie de l'installation KNX qui n'est pas exposée à un réseau IP externe

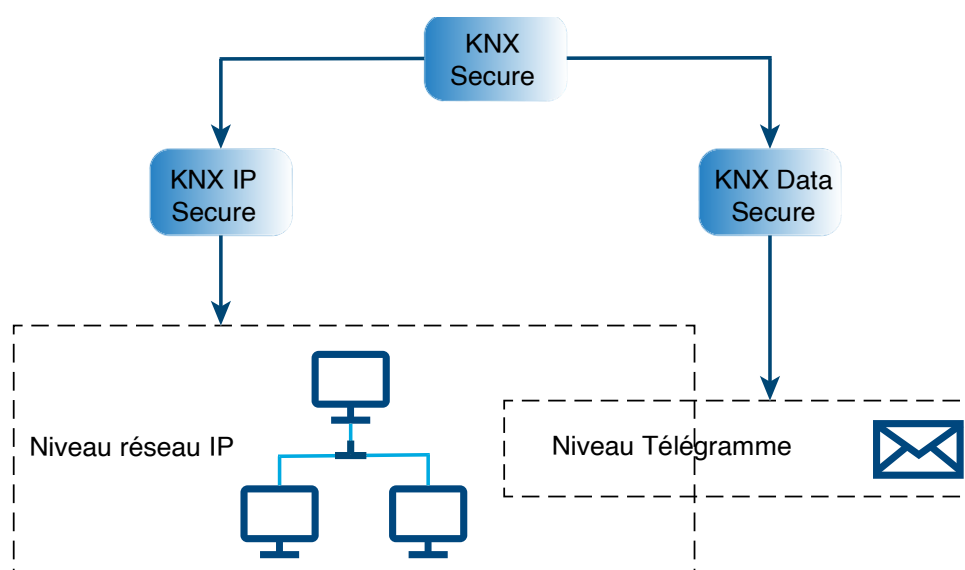

L'appareil est compatible avec KNX Data Secure et peut être configuré dans le projet ETS. Pour une mise en service sûre, l'appareil nécessite un certificat qui est apposé sur la partie avant. Au cours du montage, il est recommandé de retirer le certificat de l'appareil et de le conserver en lieu sûr.

Note : Il est également possible de mettre en service l'appareil sans KNX Data-Secure. Dans ce cas, l'appareil n'est pas sécurisé et se comporte comme d'autres appareils KNX.

Note : Lors de la configuration de produits en mode Secure, si l'un des produits mentionnés ci-dessous est présent dans l'installation il est recommandé de le remplacer par sa version Secure:

- Remplacer la référence TYF120 (Interface KNX/IP) par la référence TYFS120.
- Remplacer la référence TH101 (Interface modulaire de données USB) par la référence TYFS122.

Mise en service du mode KNX Secure

L'appareil est monté et raccordé prêt à l'emploi.

1. activer le mode de mise en service sécurisé dans ETS.
2. saisir ou scanner le certificat de l'appareil pour l'ajouter au projet dans l'ETS.

Note : Pour scanner le code QR, un appareil photo à haute résolution doit être utilisé.

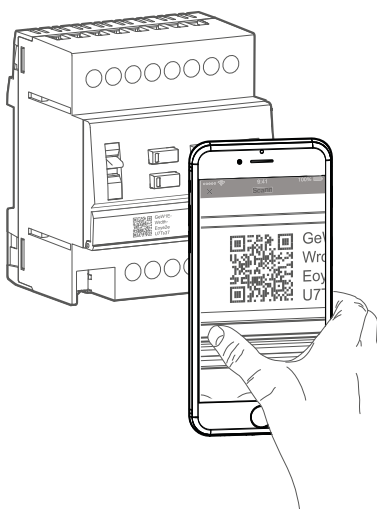

3. enregistrer tous les mots de passe et les conserver en lieu sûr.
4. retirer le certificat de l'appareil (code QR) et le conserver en lieu sûr avec les mots de passe.

Master-Reset

Le Master-Reset réinitialise l'appareil aux réglages usines.

La réinitialisation entraîne :

- la suppression de la clé de cryptage
- la suppression du mot de passe de la BCU
- l'application des paramètres par défaut
- l'application d'une adresse individuelle par défaut (15.15.255).

L'appareil doit ensuite être remis en service à l'aide de l'ETS. La commande manuelle reste possible.

En cas de fonctionnement Secure, une réinitialisation désactive la sécurité de l'appareil. Il peut ensuite être remis en service avec le certificat de l'appareil.

Comment faire un Master-Reset ?

1. mettre hors tension l'appareil en retirant la connexion de bus ou en coupant l'alimentation de l'installation
2. appuyer sur le bouton d'adressage et le maintenir enfoncé
3. remettre sous tension l'appareil en branchant la connexion de bus ou en remettant l'alimentation de l'installation

La LED d'adressage s'allume. Après 5 secondes, la LED clignote.

4. relâcher le bouton d'adressage

La LED d'adressage s'allume en fixe pendant que la réinitialisation générale est en cours.

Au bout de plusieurs secondes, la LED s'éteint signifiant que la réinitialisation est terminée. L'appareil redémarre.

Mise à jour du firmware

L'appareil peut être mis à jour. Les mises à jour du firmware peuvent être effectuées facilement avec l'application Hager ETS App. Cette application est gratuite et peut être utilisée sur site ou à distance.

Comment faire une mise à jour ?

1. Se connecter à **my.knx.org**
2. Créer un nouveau compte ou se connecter avec votre compte existant
3. Rechercher l'application **Service Hager**
4. Ajouter au panier
5. Aller au panier et cliquer sur Commander
6. Sélectionner les adresses de facturation et d'expédition
7. Cliquer sur Aller au paiement
8. Confirmer le paiement (gratuit)

L'application est maintenant visible dans votre compte.

9. Télécharger l'application et la licence pour faire la mise à jour.

Dans le projet ETS :

10. Lancer l'application à partir de l'onglet **Apps**
11. Sélectionner l'appareil à mettre à jour
12. Sélectionner la dernière version du firmware disponible.
13. Charger l'appareil avec le firmware
14. Une fois le chargement achevé, activer le firmware propriétaire.

L'appareil se met à jour et redémarre.

2 Présentation générale

2.1 Installation du produit

2.1.1 Schéma général

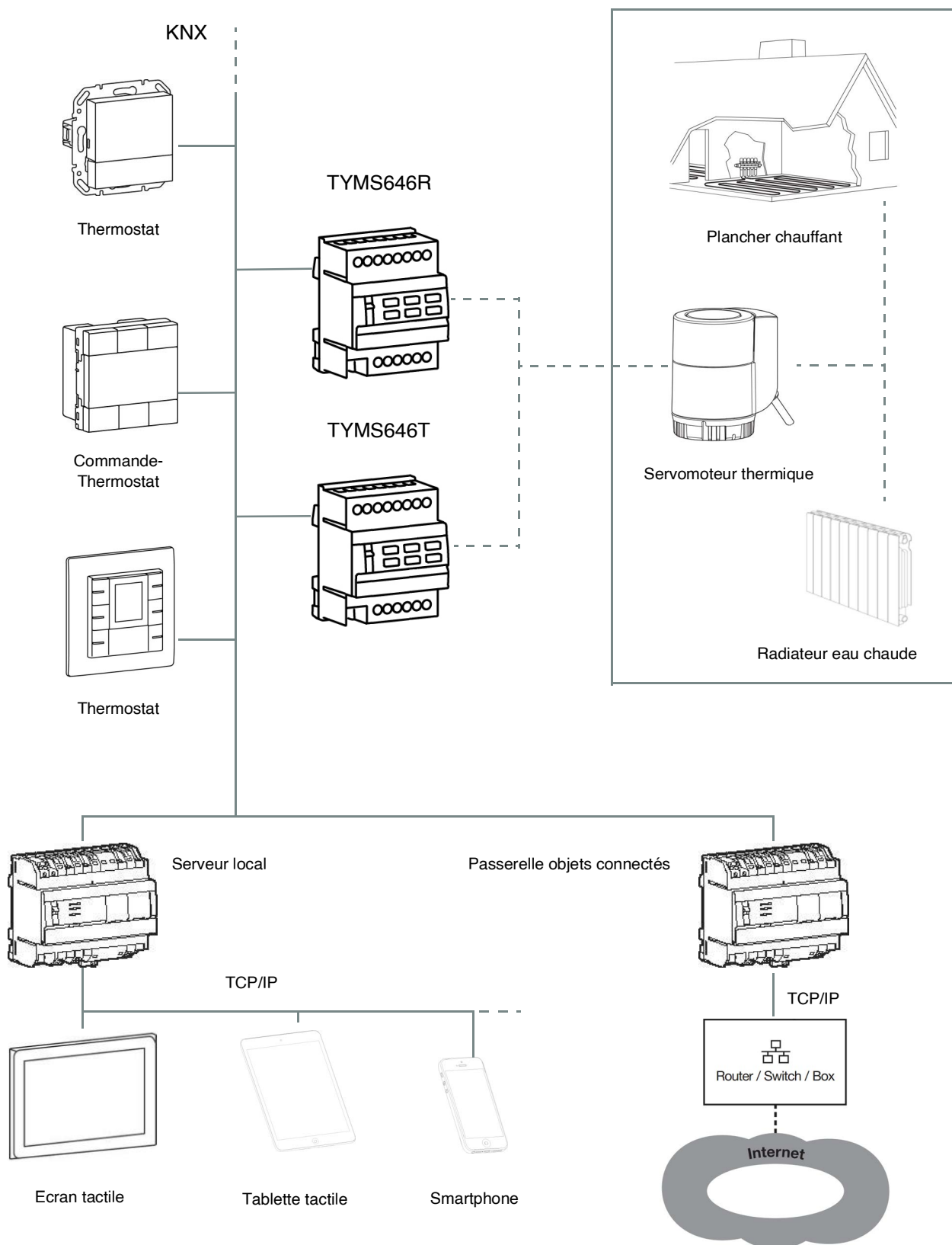

2.1.2 Description de l'appareil

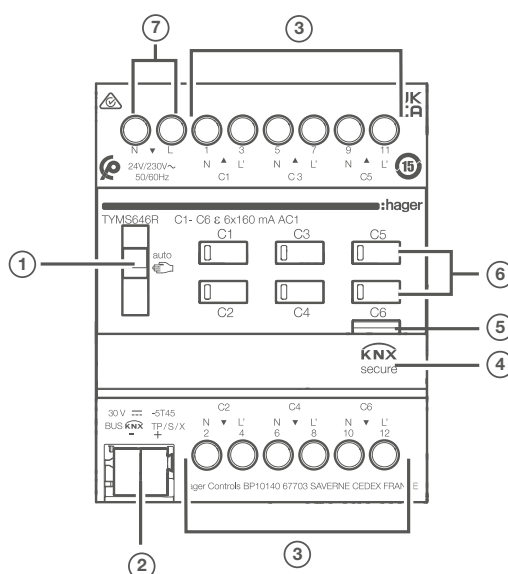

- ① Commutateur Auto/Manu (auto/ 1)
- ② Borne de raccordement du bus KNX
- ③ Raccordement des servomoteurs thermiques
 - Groupe supérieur : Sorties C1 + C3 + C5
 - Groupe inférieur : Sorties C2 + C4 + C6
- ④ Porte-étiquette
- ⑤ Bouton poussoir lumineux d'adressage physique
- ⑥ Bouton poussoir de commande pour commande manuelle des sorties avec LED d'état
- ⑦ Raccordement de l'alimentation électrique (N, L)

2.1.3 Adressage Physique

Pour réaliser l'adressage physique ou vérifier la présence du bus, appuyer sur le bouton poussoir lumineux (5) situé au-dessus du porte-étiquette sur la droite du produit.

Voyant allumé = présence bus et produit en adressage physique.

Le produit reste en adressage physique jusqu'à ce que l'adresse physique soit transmise par ETS. Un deuxième appui permet de ressortir du mode adressage physique. L'adressage physique peut se faire en mode Auto ou en mode Manu.

2.1.4 Branchement

- Vannes équipées de servomoteurs thermiques alimentés en 230 V ~

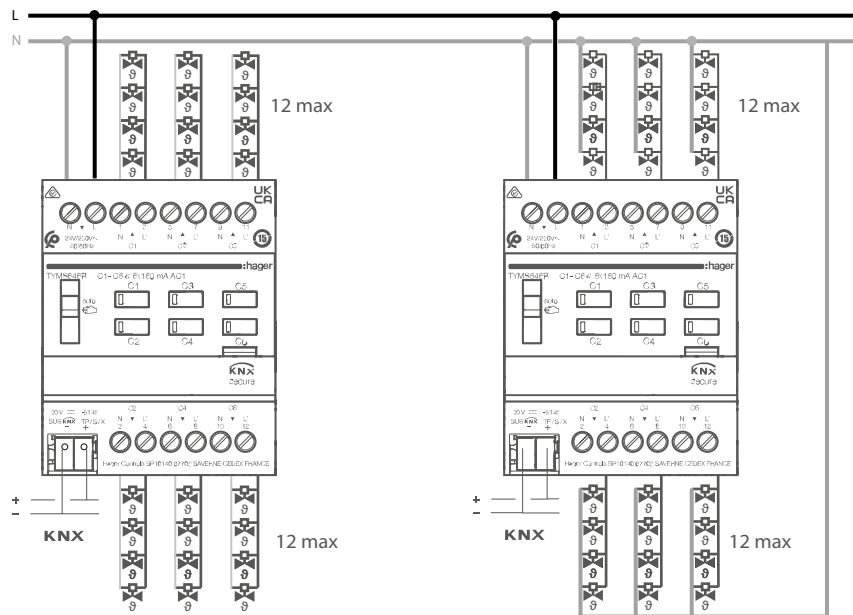

- Vannes équipées de servomoteurs thermiques alimentés en 24 V ~

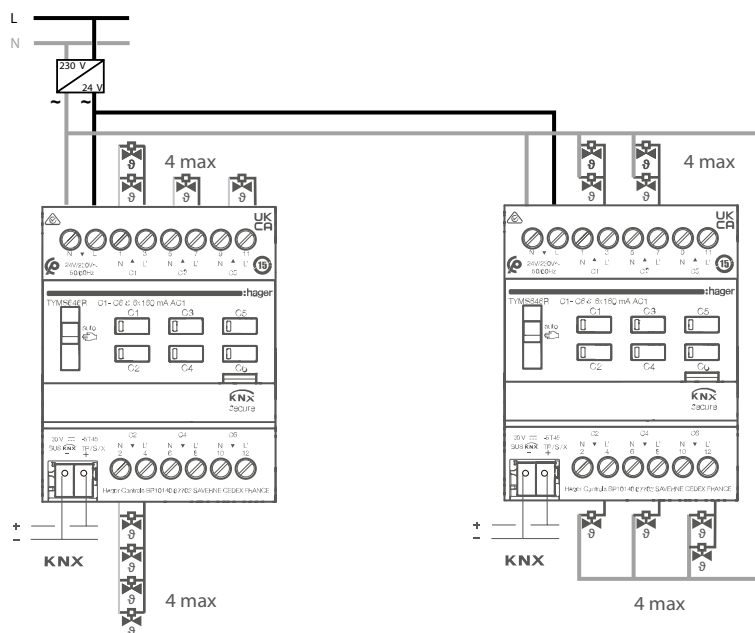

2.1.5 Signification des leds

Cx Red			OK
Cx Blue			OK
Cx Orange			Détection de court-circuit en cours
			Court-circuit détecté
Cx White			Surcharge détecté, délestage des charges en cours
C1 → C6 Orange		<input checked="" type="checkbox"/> 30 V	<input checked="" type="checkbox"/> 230 V
C1 → C6 Green			50 %
			100 %

2.2 Fonction du produit

2.2.1 Général

Les logiciels d'application permettent de configurer le fonctionnement général des produits. Les fonctions concernant l'ensemble du produit sont les suivantes :

■ Mode manuel

Le mode manuel permet d'isoler le produit du Bus. Dans ce mode il est possible de forcer localement chacune des sorties.

Cette commande a la priorité la plus haute. Aucune autre commande n'est prise en compte si le mode manuel est actif. Seule une annulation du mode manuel autorise à nouveau les autres commandes. La durée du mode manuel peut être temporisée. Le mode manuel peut être désactivé via le bus KNX.

■ Indication d'état

Le comportement de l'indication d'état pour chaque sortie peut être paramétré pour l'ensemble du produit. La fonction Indication d'état transmet l'état de chaque sortie de vanne sur le bus KNX.

■ Bloc logique

La fonction Logique permet la commande d'une sortie selon le résultat d'une opération logique. Elle a la priorité la plus basse. Le résultat de l'opération peut être émis sur le bus KNX et peut commander directement plusieurs sorties. 2 blocs logiques disposant jusqu'à 4 entrées sont disponibles par appareil.

■ Diagnostic produit

La fonction Diagnostic permet de signaler l'état de fonctionnement de l'appareil via le bus KNX. Cette information est émise périodiquement et/ou sur changement d'état.

■ Mode service

Pour des raisons d'installation ou de maintenance, il est possible de bloquer les sorties dans un état prédéfini. Si le mode service est actif, les sorties concernées sont en position complètement fermée ou ouverte, bloquant ainsi toute autre commande.

■ Commande de pompe

Cette fonction permet l'activation et la désactivation de la pompe de circulation de chauffage ou de refroidissement par le bus KNX. Pour des raisons d'économie d'énergie, la pompe n'est uniquement activée lorsque la demande en énergie est suffisamment élevée.

■ Dégrippage pompe

Une pompe non actionnée pendant une durée trop importante peut se bloquer. Pour éviter ceci, le produit intègre une fonction dégrillage pompe. Si la commande n'a pas été transmise durant un certain temps, elle sera automatiquement activée.

■ Demande de chauffe

Le produit évalue en permanence les valeurs de commande des sorties. Selon le besoin d'énergie, le produit permet d'activer ou de désactiver une chaudière ou un brûleur.

■ Mode été/hiver

Les fonctions de gestion des vannes doivent savoir si le système est en mode hiver ou été. Cette information est nécessaire pour appliquer les bonnes valeurs sur la sortie de vanne en fonction de la période de l'année.

Objets de communication



- Commutation du mode été/hiver
- Date de commutation été/hiver
- Date de commutation hiver/été
- Reset court-circuit/surcharge

- Demande de chauffe externe
- Valeur de commande la plus grande externe
- Mode service
- Commande de pompe externe
- Activation chauffage

- Date et heure

- Désactivation mode manuel
- Restauration valeur param. ETS
- Extinction LED produit

- Date et heure de dégrippage pompe
- Durée de dégrippage pompe
- Périodicité de dégrippage pompe
- Début/arrêt dégrippage pompe

- Bloc logique 1 - Entrée 1...4
- Bloc logique 1 - Autorisation
- Bloc logique 1 - Résultat logique
- Bloc logique 2 - Entrée 1...4
- Bloc logique 2 - Autorisation
- Bloc logique 2 - Résultat logique

**Général
Chauffage
Refroidissement**

- Défaut de tension d'alimentation des vannes

- Demande de chauffe
- Valeur de commande la plus grande
- Requête date et heure
- Indication d'état mode manuel
- Diagnostic produit



- Indication d'état mode service
- Pompe ON/OFF

- Bloc logique 1 - Résultat logique
- Bloc logique 2 - Résultat logique

2.2.2 Sorties

Les logiciels d'application permettent de configurer individuellement les sorties des produits.
Les fonctions principales sont les suivantes :

■ Commande de vannes

Le produit dispose de 6 sorties indépendantes. Ces sorties permettent de commander des vannes équipées de servomoteurs thermiques alimentés 24 V ~ ou 230 V ~ pour la commande de chauffage ou de climatisation à circuit de distribution à eau. L'état de la vanne par défaut est paramétrable pour chaque sortie (normalement ouvert ou normalement fermé).

■ Régulation chronoproportionnelle

Le produit reçoit, pour chacune des sorties, le taux de chauffe à appliquer provenant d'un ou plusieurs thermostats. Cette commande peut être au format 1 bit ou 1 byte. Lorsque la commande envoyée est au format 1 byte, les sorties sont pilotées par une modulation de largeur d'impulsion (MLI). La durée de cycle est alors paramétrable pour chaque sortie.

■ Dégrippage des vannes

Une vanne non actionnée pendant une durée trop importante peut se bloquer. Pour éviter ceci, le produit intègre une fonction dégrillage vanne. Si la sortie n'a pas été actionnée durant un certain temps, quel que soit le mode en cours, elle sera automatiquement activée.

■ Comptage heures

Cette fonction permet de comptabiliser la durée de fonctionnement d'une sortie. Un seuil de déclenchement d'alerte peut être programmé et modifié via un objet.

■ Blocage

La fonction Blocage permet de verrouiller une sortie dans un état prédéfini.

Priorité : Mode manuel > Forçage > Blocage > Fonction de base.

Le blocage interdit toute action jusqu'à l'envoi d'une commande de fin de blocage. La durée du blocage peut être temporisée.

■ Forçage

La fonction Forçage permet de forcer une sortie dans un état défini. Le forçage est activé au travers d'objet(s) de format 1 ou 2 bits.

Priorité : Mode manuel > Forçage > Blocage > Fonction de base.

Seule une commande de fin de forçage autorise à nouveau les autres commandes.

Chaque sortie de vanne peut être verrouillée en position forcée via le bus. Différentes valeurs de paramètres peuvent être configurées pour le mode été et hiver.

■ Court-circuit / Surcharge

Chaque sortie dispose d'une capacité de puissance limitée. Elles sont protégées contre les surcharges ou court-circuits éventuels. Si un défaut apparaît, il est automatiquement signalé sur le bus KNX.

Objets de communication

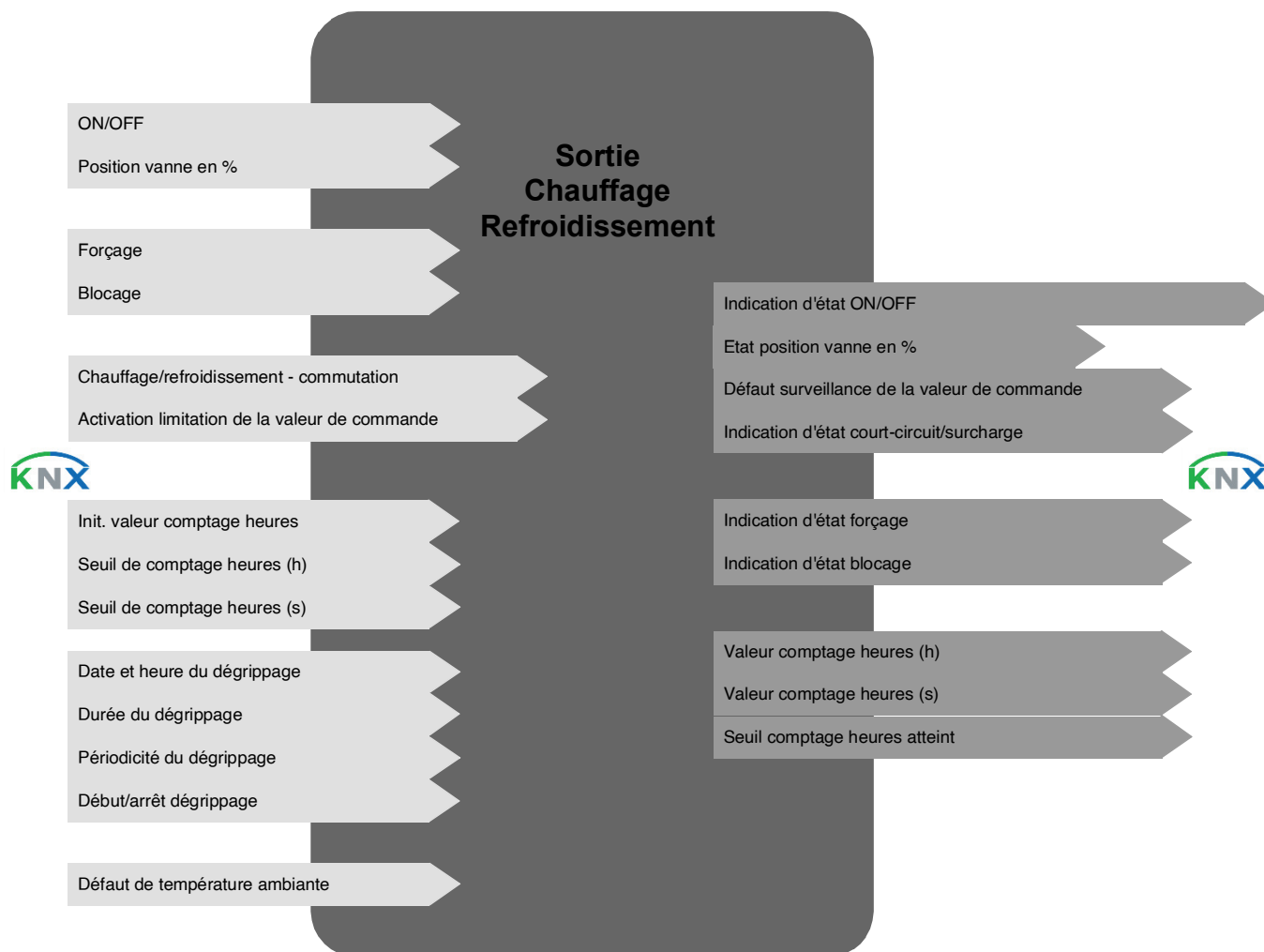

Organisation des modes de commandes

Les différents types de commandes existant pour la gestion des sorties dispose de priorité plus ou moins élevé. Ci-dessous la liste des types de commandes avec leur niveau de priorité.

Types de commandes	Niveau de priorité
Dégrillage	1
Forçage	2
Blocage	3
Commande de vannes	4

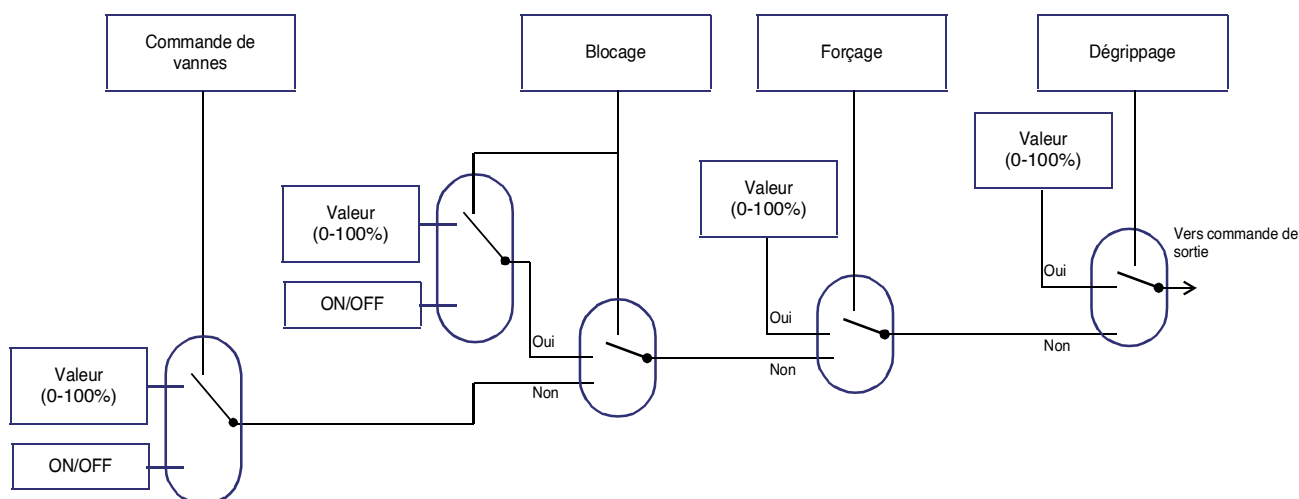

2.2.3 Thermostat

Les logiciels d'application permettent de configurer individuellement chaque régulateur. Les fonctions principales sont les suivantes :

■ Régulation de la température ambiante des systèmes de chauffage et de refroidissement

La fonction Régulation permet de commander les installations suivantes :

- Chauffage.
- Refroidissement.
- Chauffage / refroidissement.
- Chauffage base et appoint.
- Refroidissement base et appoint.
- Chauffage / refroidissement base et appoint.

Le produit dispose de 12 thermostats d'ambiance indépendants.

Le basculement entre chauffage et refroidissement peut être automatique ou manuel.

La régulation est basée sur la mesure de la température ambiante. Cette température est comparée à la consigne définie par l'utilisateur.

Les types de régulation disponibles sont les suivantes :

- Régulation chrono proportionnelle PI (PWM)
- Régulation PID continue
- Régulation tout ou rien

■ Sélection de consigne

Le thermostat peut fonctionner dans les modes suivants :

- Auto.
- Confort.
- Réduit.
- Economie.
- Protection de chaleur / Hors-Gel.

La sélection du mode de fonctionnement peut provenir de bouton poussoir, forçage, dérogation, minuterie, horloge, activation d'une scène.

À chaque mode de fonctionnement est associée une consigne de température.

■ Minuterie

La fonction Minuterie permet de sélectionner une consigne de chauffage ou de refroidissement pour une durée paramétrable. La minuterie peut être interrompue avant la fin de la temporisation. La durée de la minuterie peut être paramétrée par le bus KNX.

À l'écoulement de la temporisation, le mode de fonctionnement précédent est appliqué.

■ Forçage

La fonction Forçage permet de forcer le thermostat avec une consigne de chauffage ou de refroidissement définie. Le forçage est activé au travers d'objet(s) de format 1 ou 2 bits.

Priorité : Mode manuel > Forçage > Blocage > Fonction de base.

Seule une commande de fin de forçage autorise à nouveau les autres commandes.

Les consignes utilisées pour le forçage du thermostat sont Hors-gel / Protection de chaleur et Confort.

■ Automatisation

La fonction Automatisation permet de commander un thermostat en parallèle de la fonction Sélection de consigne.

Les fonctions ont le même niveau de priorité. La dernière commande reçue agira sur l'état du thermostat.

Un objet de commande supplémentaire est utilisé pour activer ou désactiver l'automatisation.

■ Scène

La fonction Scène permet de regrouper un ensemble de sorties pouvant être mises dans un état prédéfini paramétrable. Une scène est activée au travers d'objet(s) de format 1 byte. Chaque thermostat peut être intégré dans 64 scènes différentes.

Lors de l'activation de la scène, le thermostat peut basculer dans un des modes suivants :

- Auto.
- Confort.
- Economie.
- Réduit.
- Hors-Gel / Protection de chaleur.

■ Preset

La fonction Preset permet de régler un ensemble de thermostats avec une consigne de chauffage ou de refroidissement définie. Le preset est activé au travers d'objet(s) de format 1 bit. Chaque thermostat peut être piloté par 2 objets Preset.

■ Blocage

La fonction Blocage permet de verrouiller le thermostat avec une consigne de chauffage ou de refroidissement définie.

Priorité : Mode manuel > Forçage > Blocage > Fonction de base.

Le blocage interdit toute action jusqu'à l'envoi d'une commande de fin de blocage. La durée du blocage peut être temporisée.

■ Protection de chaleur / Hors-Gel

La fonction Protection permet de protéger un bâtiment contre les risques liés au gel en hiver ou aux températures trop élevées en été. La fonction Hors-gel est active en fonctionnement chauffage et la fonction Protection de chaleur est active en fonctionnement refroidissement.

■ Vitesse du ventilateur

La fonction Vitesse du ventilateur permet de régler la vitesse de ventilation d'un ventilo-convecteur. La vitesse peut être fixe selon 6 niveaux : vitesse 1 à 6 croissante.

■ Fonction Dégrippage

Une vanne non actionnée pendant une durée trop importante peut se bloquer. Pour éviter ceci, le produit intègre une fonction dégivrage vanne. Si la sortie n'a pas été actionnée durant un certain temps, quel que soit le mode en cours, elle sera automatiquement activée.

Si la sortie de vanne ne dispose pas de ce mécanisme, le thermostat doit mettre en œuvre cette fonction.

■ Indication d'état

Les informations suivantes peuvent être transmises sur le bus :

- Mode en cours (Confort, ...).
- Température ambiante.
- Choix du type d'installation (chauffage, climatisation).
- Consigne de température chauffage.
- Consigne de température climatisation.

■ Contact feuillure

La consigne hors-gel / protection de chaleur peut être activée par un contact feuillure intégré dans l'installation. Le basculement de consigne sur le thermostat se fait à réception de l'objet **Thermostat - contact feuillure**.

Objets de communication



Organisation des modes de commandes

Les différents types de commandes existant pour la gestion du chauffage ou du refroidissement dispose de priorité plus ou moins élevé.

Ci-dessous la liste des types de commandes avec leur niveau de priorité.

Types de commandes	Niveau de priorité
Désactivation thermostat	1
Contact feuillure	2
Forçage	3
Blocage	4
Absence / Présence	5
Sélection de consigne Automatisme Scène Preset Minuterie	6

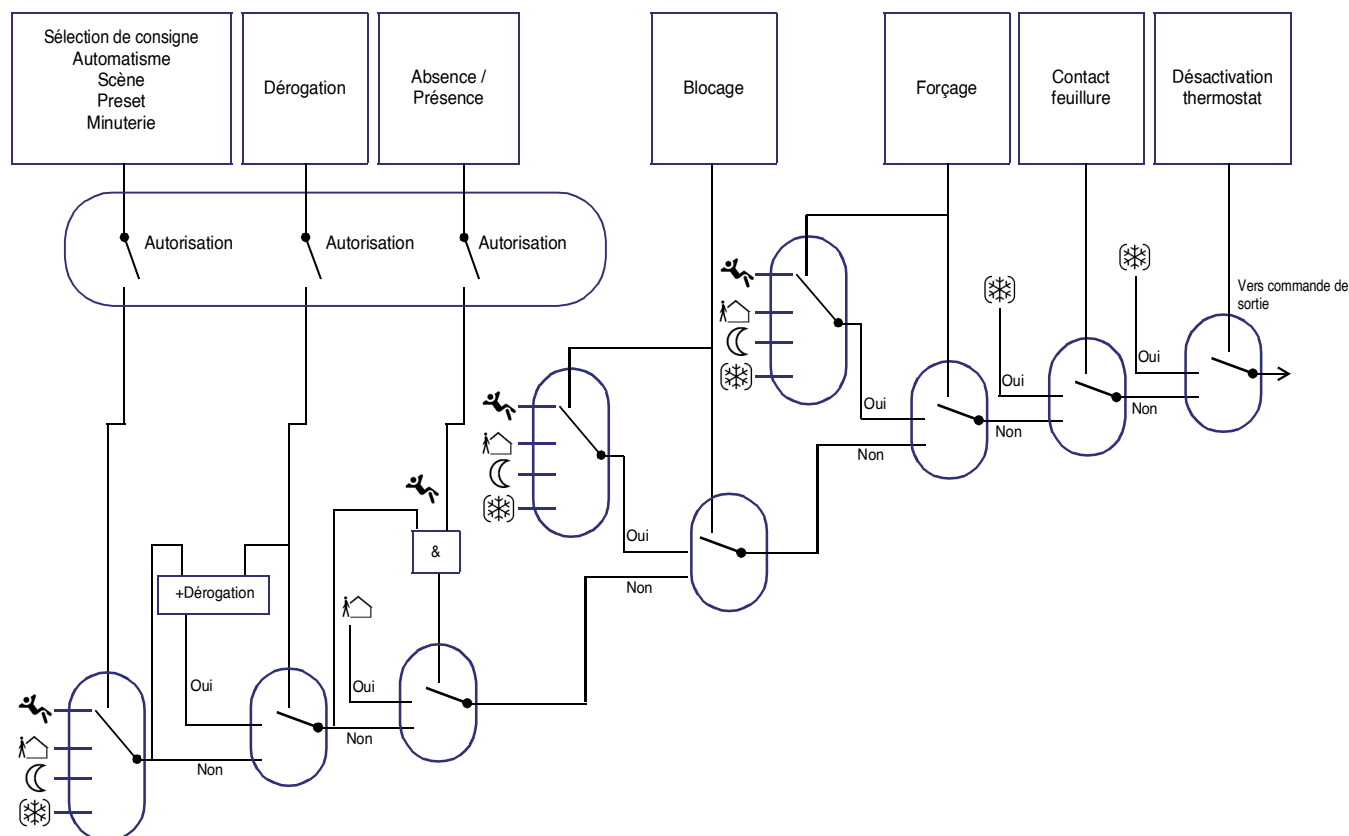

Mode	Symboles
Confort	
Economie	
Réduit	
Hors-Gel /Protection de chaleur	

* Valeur par défaut

** Uniquement pour TYMS646R

3 Paramètres

3.1 Définition des paramètres généraux

3.1.1 Général

Cette fenêtre de paramétrage permet d'effectuer les réglages généraux du produit.

3.1.1.1 Réglage des sorties

Nombre de sorties utilisées	6 sorties
Configuration des paramètres des sorties	<input type="radio"/> Configuration identique de toutes les sorties <input checked="" type="radio"/> Configuration individuelle
Nombre de thermostats utilisés	12 thermostats
Mode manuel	Actif
Indication d'état	<input type="radio"/> Inactif <input checked="" type="radio"/> Actif
Bloc logique 1	<input checked="" type="radio"/> Inactif <input type="radio"/> Actif
Bloc logique 2	<input checked="" type="radio"/> Inactif <input type="radio"/> Actif
Commutation du mode été/hiver	<input checked="" type="radio"/> Non <input type="radio"/> Oui
Mode service	<input checked="" type="radio"/> Non <input type="radio"/> Oui
Objet diagnostic produit	<input checked="" type="radio"/> Non <input type="radio"/> Oui
Objet extinction LED produit	<input checked="" type="radio"/> Non <input type="radio"/> Oui
Délai de requête de la date et de l'heure à l'initialisation	20 min
Objets date et heure	<input checked="" type="radio"/> 1 objet (8 octets) <input type="radio"/> 2 objets (3 octets + 3 octets)
<div style="border: 1px solid #ccc; padding: 5px; background-color: #e6f2ff;"> <p>i Objets de restauration valeur param. ETS: scènes, durée minuterie, sélection de consigne minuterie, consignes, seuil de comptage heures, dégivrage vanne/pompe et dates hiver/été</p> </div>	
Restauration valeur param. ETS	<input type="checkbox"/>
Objet restaur. valeurs de paramètre ETS	<input checked="" type="radio"/> Inactif <input type="radio"/> Actif
Objet activation chauffage	<input type="radio"/> Non <input checked="" type="radio"/> Oui
Polarité	<input checked="" type="radio"/> 1 = Chauffage activé, 0 = Chauffage désactivé <input type="radio"/> 1 = Chauffage désactivé, 0 = Chauffage activé
Retard à l'émission des objets sur retour bus	00:00:25 hh:mm:ss

* Valeur par défaut

** Uniquement pour TYMS646R

Paramètre	Description	Valeur
Nombre de sorties utilisées	Ce paramètre permet de configurer le nombre de sorties pouvant être utilisés. Le produit dispose de 6 sorties fonctionnant indépendamment permettant ainsi le pilotage de 6 zones de chauffage.	1 sortie 2 sorties 3 sorties 4 sorties 5 sorties 6 sorties*

Paramètre	Description	Valeur
Configuration des paramètres des sorties	<p>Les sorties peuvent être affectées aux mêmes paramètres et donc être paramétrées de manière identique.</p> <p>Ce paramètre définit :</p> <ul style="list-style-type: none"> - Si toutes les sorties doivent être configurées avec les mêmes paramètres, les paramètres visibles sont alors automatiquement utilisés pour toutes les sorties. Seuls les objets de communication sont disponibles pour chaque sortie. Ce réglage doit par exemple être sélectionné lorsque tous les servomoteurs doivent se comporter de la même manière et qu'ils doivent être commandés uniquement par différentes adresses de groupes. - Si toutes les sorties doivent être configurées individuellement, chaque sortie dispose de son propre onglet de paramètres. 	<p>Configuration identique de toutes les sorties</p> <p>Configuration individuelle*</p>

Paramètre	Description	Valeur
Nombre de thermostats utilisés**	Ce paramètre permet de configurer le nombre de régulateurs internes devant être utilisés. Le produit dispose de 12 thermostats d'ambiance fonctionnant indépendamment permettant ainsi une régulation de température jusqu'à 12 zones.	Pas de thermostat 1 thermostat 2 thermostats 3 thermostats 4 thermostats 5 thermostats 6 thermostats 7 thermostats 8 thermostats 9 thermostats 10 thermostats 11 thermostats 12 thermostats*

* Valeur par défaut

** Uniquement pour TYMS646R

3.1.1.2 Activation du mode manuel

Paramètre	Description	Valeur
Mode manuel	Le passage en mode manuel n'est pas possible.	Inactif
	Le passage en mode manuel est possible sans limitation de durée.	Actif*
	Le mode manuel peut être activé pour une durée paramétrable par ETS. A la fin de la temporisation, le mode manuel n'est plus actif.	Minuté

Pour la configuration, voir chapitre : [Mode manuel](#).

3.1.1.3 Activation de l'indication d'état

Paramètre	Description	Valeur
Indication d'état	L'onglet des paramètres associés à l'indication d'état est caché.	Inactif
	L'onglet des paramètres associés à l'indication d'état est affiché.	Actif*

Pour la configuration, voir chapitre : [Etat des sorties vannes](#).

3.1.1.4 Activation des blocs logiques

Paramètre	Description	Valeur
Bloc logique 1	Les objets et l'onglet des paramètres associés au bloc logique 1 sont cachés.	Inactif*
	Les objets et l'onglet des paramètres associés au bloc logique 1 sont affichés.	Actif

Pour la configuration, voir chapitre : [Bloc logique](#).

Note : Les paramètres et les objets sont identiques pour le bloc 2 ; Seuls les termes sont adaptés.

Pour le bloc logique 1

Objets de communication : [1372 - Bloc logique 1 - Entrée 1](#) (1 Bit - 1.002 DPT_Bool)
[1376 - Bloc logique 1 - Résultat logique](#) (1 Bit - 1.002 DPT_Bool)

Pour le bloc logique 2

Objets de communication : [1378 - Bloc logique 2 - Entrée 1](#) (1 Bit - 1.002 DPT_Bool)
[1382 - Bloc logique 2 - Résultat logique](#) (1 Bit - 1.002 DPT_Bool)

* Valeur par défaut

** Uniquement pour TYMS646R

3.1.1.5 Mode été/hiver

Commutation du mode été/hiver Non Oui

Mode de commutation été/hiver Par date Par objet

i Activer le paramètre "Restauration valeur param. ETS" dans l'onglet Général/Général pour que la valeur paramétrée soit prise en compte lors du prochain téléchargement.

Date de commutation hiver/été ▼
Avril

15 ▼

Date de commutation été/hiver ▼
Octobre

15 ▼

Mode été/hiver après téléchargement ▼
Pas de changement

Paramètre	Description	Valeur
Commutation du mode été/hiver	Il est possible de régler, selon la saison, différentes valeurs de paramètres pour une sortie. Les objets et les paramètres associés sont cachés. Les objets et les paramètres associés sont affichés.	Non* Oui

Paramètre	Description	Valeur
Mode de commutation été/hiver	Ce paramètre définit la manière de commutation été/hiver. La commutation été/hiver s'effectue à l'aide de la date de passage de l'heure d'été à l'heure d'hiver et à l'aide de la date de passage de l'heure d'hiver à l'heure d'été. Ces dates sont transmises via 2 objets de communication. La commutation été/hiver s'effectue à l'aide d'un objet de communication 1 bit, indiquant l'heure d'été ou l'heure d'hiver.	Par date* Par objet

■ La commutation été/hiver par date

Paramètre	Description	Valeur
Date de commutation hiver/été	Ce paramètre définit la date de commutation de l'hiver à l'été : - En saisissant un mois de l'année. - En saisissant un jour du mois.	Janvier ... Avril* ... Décembre 1 ... 14* ... 31
Date de commutation été/hiver	Ce paramètre définit la date de commutation de l'été à l'hiver : - En saisissant un mois de l'année. - En saisissant un jour du mois.	Janvier ... Octobre* ... Décembre 1 ... 14* ... 31

*Note : Ce paramètre est uniquement visible lorsque le paramètre **Commutation du mode été/hiver** a la valeur **Oui** et lorsque le paramètre **Mode de commutation été/hiver** a la valeur **Par date**.*

* Valeur par défaut

** Uniquement pour TYMS646R

Ces dates sont également modifiables à l'aide des objets suivant :

Objets de communication : **164 - Général - Date de commutation été/hiver** (3 - Byte - 11.01 DPT_Date)
165 - Général - Date de commutation hiver/été (3 - Byte - 11.01 DPT_Date)

■ La commutation été/hiver par objet

Pour ce mode, aucun paramètre supplémentaire n'est affiché. Seul l'objet suivant est affiché.

Objet de communication : **163 - Général - Commutation du mode été/hiver** (1 - Bit - 1.001 DPT_Switch)

Paramètre	Description	Valeur
Polarité	L'objet Commutation du mode été/hiver reçoit : 0 = Le mode hiver est activé. 1 = Le mode été est activé. 0 = Le mode été est activé. 1 = Le mode hiver est activé.	1 = Eté, 0 = Hiver* 1 = Hiver, 0 = Eté

Paramètre	Description	Valeur
Mode été/hiver après téléchargement	Le mode été ou hiver est sauvegardé dans l'appareil et rétabli après une réinitialisation de l'appareil (retour bus ou secteur). Ce paramètre définit le mode de fonctionnement actif après un téléchargement par ETS. Le produit active le mode été après un téléchargement ETS. La valeur enregistrée dans l'appareil est ainsi écrasée. Le produit active le mode hiver après un téléchargement ETS. La valeur enregistrée dans l'appareil est ainsi écrasée. Le produit active le dernier mode de fonctionnement sauvegardé.	Eté Hiver Pas de changement*

* Valeur par défaut

** Uniquement pour TYMS646R

3.1.1.6 Mode service

Pour des raisons d'installation ou de maintenance, il est possible de bloquer les sorties dans un état prédéfini. Si le mode service est actif, les sorties concernées sont en position complètement fermée ou ouverte, bloquant ainsi toute autre commande.

Mode service	<input type="radio"/> Non <input checked="" type="radio"/> Oui
Polarité	<input checked="" type="radio"/> 1 = Mode service actif, 0 = Mode service inactif <input type="radio"/> 1 = Mode service inactif, 0 = Mode service actif
Emission	Sur changement d'état ▼
Comportement après le mode service	
Output 1	Etat théorique sans mode service ▼
Output 2	Etat théorique sans mode service ▼
Output 3	Etat théorique sans mode service ▼
Output 4	Etat théorique sans mode service ▼
Output 5	Etat théorique sans mode service ▼
Output 6	Etat théorique sans mode service ▼

Paramètre	Description	Valeur
Mode service	L'objet Mode service ainsi que l'ensemble des paramètres liés à la fonction sont : Cachés. Le mode forçage est indisponible. Aucune sortie ne peut être affectée au mode service dans ETS. Affichés. Le mode forçage est autorisé. Les sorties peuvent être affectées au mode service dans ETS.	Inactif* Actif

L'appareil réagit aux télégrammes reçu via l'objet **Mode service** selon le tableau ci-dessous :

Télégramme reçu sur l'objet Mode service			Comportement de la sortie
Valeur Hexadécimale	Valeur binaire		
	Bit1 (MSB)	Bit0 (LSB)	
00	0	0	Mode service désactivé
01	0	1	Mode service désactivé
02	1	0	Mode service activé, vannes fermées
03	1	1	Mode service activé, vannes ouvertes

Le bit 1 du télégramme active le mode service avec la valeur 1. Les sorties de vannes affectées sont alors verrouillées dans l'état prédéfini par le bit 0 (0 = fermée et 1 = ouverte). La valeur 0 dans le bit 1 désactive à nouveau le mode service.

Objets de communication : **164 - Général - Mode service** (2 Bit - 2.001 DPT_Switch_Control)
165 - Général - Indication d'état mode service (1 Bit - 1.002 DPT_Bool)

Paramètre	Description	Valeur
Emission	L'objet Indication d'état mode service est émis sur le bus : A chaque changement. Périodiquement selon une durée réglable. A chaque changement et périodiquement selon une durée réglable.	Sur changement d'état* Périodiquement Sur changement d'état et périodiquement

Paramètre	Description	Valeur
Périodicité	Ce paramètre détermine l'intervalle de temps entre chaque émission de l'objet Indication d'état mode service .	00:00:01 ... 00:10:00* ... 23:59:59 (hh:mm:ss)

*Note : Ce paramètre est uniquement visible lorsque le paramètre **Emission** a la valeur : **Périodiquement** ou **Sur changement d'état et périodiquement**.*

Paramètre	Description	Valeur
Polarité	L'objet Indication d'état mode service émet : 1 lors de l'activation du mode service. 0 lors de la désactivation du mode service. 1 lors de la désactivation du mode service. 0 lors de l'activation du mode service.	1 = Mode service actif, 0 = Mode service inactif* 1 = Mode service inactif, 0 = Mode service actif

■ Comportement après le mode service

Paramètre	Description	Valeur
Sortie X	Ce paramètre définit le comportement à suivre à la fin du mode service. L'état des sorties reste inchangé. Toutes les vannes de sorties se ferment. Toutes les vannes de sorties s'ouvrent. Les vannes passent dans la position qui existerait si aucun mode service n'avait eu lieu.	Pas de changement Fermé Ouvert Etat théorique sans mode service*

X = 1 ... 6

*Note : Ce paramètre est uniquement visible lorsque le paramètre **Mode service** a la valeur : **Actif**.*

* Valeur par défaut

** Uniquement pour TYMS646R

3.1.1.7 Diagnostic produit

L'objet **Diagnostic produit** permet de signaler l'état de fonctionnement de l'appareil via le bus KNX. Cette information est émise périodiquement et/ou sur changement d'état.

L'objet **Diagnostic produit** permet de signaler, selon le produit et l'application utilisée, les défauts en cours. Il permet également d'envoyer la position du commutateur en face avant du produit et le numéro de la sortie concernée par le ou les défauts.

L'objet **Diagnostic produit** est un objet 6 byte et se compose comme décrit ci-dessous :

Nombre d'octets	6 (MSB)	5	4	3	2	1 (LSB)
Utilisation	Position du commutateur	Type d'application	Numéro de la sortie	Codes erreurs		

Détails des octets :

- **Octets 1 à 4** : Correspond aux codes d'erreurs.

MSB

LSB

b31	b30	b29	b28	b27	b26	b25	b24	b23	b22	b21	b20	b19	b18	b17	b16	b15	b14	b13	b12	b11	b10	b9	b8	b7	b6	b5	b4	b3	b2	b1	b0
X	X	29	X	X	X	25	X	X	X	X	X	X	X	X	X	X	X	X	12	11	X	X	8	X	X	X	X	X	X	X	X

N°	Défauts
29	Surintensité sur la sortie concernée : Le courant de sortie traversant le contact de sortie est trop élevé.
25	Défaut d'alimentation : L'appareil ne dispose plus de la tension d'alimentation 24 de ou 230V~.
12	Défaut thermostat : La liaison entre le thermostat et la sortie de vanne a été interrompu.
11	Délestage : L'appareil à détecter une surcharge ou un court-circuit sur l'un des groupes de sortie (1-3 ou 4-6). Ce bit signale un délestage sur la voie pour détecter la sortie en défaut.
8	Nombre de redémarrage anormal : Ce bit permet de signaler des redémarrages répétés ou un redémarrage suite à un déclenchement du chien de garde. Fonctionnellement, ce redémarrage n'est pas forcément visible par l'utilisateur final.

Note : L'utilisation des bits de défauts dépend du type d'appareils utilisés (Sortie tout ou rien, variateur, volets/stores etc.). Certains sont communs à tous les appareils et d'autres sont spécifiques à l'application.

Octet 5 : Correspond au type de l'application utilisé et au numéro de la sortie concernée par l'erreur.

MSB

LSB

b7	b6	b5	b4	b3	b2	b1	b0
Type d'application				Numéro de la sortie			
0 = Non défini				0 = Défaut sur l'appareil			
1 = Sortie tout ou rien				1 = Sortie 1			
2 = Volet/store				2 = Sortie 2			
3 = Variateur						
4 = Sortie tout ou rien avec mesure de courant							
5 = Chauffage				Y = Sortie Y			

Note : Y représente le nombre maximal de sorties.

* Valeur par défaut

** Uniquement pour TYMS646R

Octet 6 : Position du commutateur.

MSB

LSB

b7	b6	b5	b4	b3	b2	b1	b0
X	X	X	X	X	X	X	1

1 : 0 = Mode automatique / 1 = Mode manuel

Note : Les bits notés d'un x ne sont pas utilisés.

Objet diagnostic produit Non Oui

Emission

Période d'émission hh:mm:ss

Paramètre	Description	Valeur
Objet diagnostic produit	L'objet Diagnostic produit et l'onglet des paramètres associés sont cachés.	Non*
	L'objet Diagnostic produit et l'onglet des paramètres associés sont affichés.	Oui

Objet de communication : [1391 - Général - Diagnostic produit \(6 Byte - 219.001 DPT Alarm info\)](#)

Paramètre	Description	Valeur
Emission	L'objet Diagnostic produit est émis sur le bus :	Sur changement d'état*
	A chaque changement.	Périodiquement
	Périodiquement selon une durée réglable. A chaque changement et périodiquement selon une durée réglable.	Sur changement d'état et périodiquement

Paramètre	Description	Valeur
Périodicité	Ce paramètre détermine l'intervalle de temps entre chaque émission de l'objet Diagnostic produit .	00:00:01 ... 00:30:00* ... 23:59:59 (hh:mm:ss)

Note : Ce paramètre est uniquement visible lorsque le paramètre **Emission** a la valeur : **Périodiquement** ou **Sur changement d'état et périodiquement**.

3.1.1.8 Indication par LED

Paramètre	Description	Valeur
Objet extinction LED produit	L'objet Extinction LED produit est caché.	Inactif*
	L'objet Extinction LED produit est affiché.	Actif

Cette fonction est utilisée pour diminuer la consommation globale d'énergie de l'appareil. Elle permet d'éteindre les LEDs présentes sur la face avant de l'appareil.

Objet de communication : **1391 - Général - Extinction LED produit (1 Bit - 1.001 DPT_Switch)**

Paramètre	Description	Valeur
Polarité	L'objet Extinction LED produit reçoit : 0 = L'indication des LEDs est activée. 1 = L'indication des LEDs est désactivée. 0 = L'indication des LEDs est désactivée. 1 = L'indication des LEDs est activée.	0 = Indication d'état, 1 = Toujours OFF 0 = Toujours OFF, 1 = Indication d'état*

*Note : Ce paramètre est uniquement visible lorsque le paramètre **Objet extinction LED produit** a la valeur : **Actif**.*

3.1.1.9 Format date et heure

Paramètre	Description	Valeur
Délai de requête de la date et de l'heure à l'initialisation	Ce paramètre détermine l'intervalle de temps après lequel une requête est envoyée pour une demande de date et heure si ceux-ci n'ont pas été reçus avant.	0 ... 20* ... 255 min

Objet de communication : **1391 - Général - Requête date et heure (1 - Bit - 1.017 DPT_Trigger)**

Paramètre	Description	Valeur
Objets date et heure	Ce paramètre définit le format de l'objet Date et heure .	
	L'objet Date et heure est définie par un objet de 8 octets. L'objet Date et heure est définie par 2 objets de 3 octets chacun.	1 objet (8 byte)* 2 Objets (3 byte + 3 byte)

* Valeur par défaut

** Uniquement pour TYMS646R

- 1 objet (8 byte)

Objet de communication : **1385 - Général - Date et heure (8 - Byte - 19.001 DPT_DateTime)**

- 2 Objets (3 byte + 3 byte)

Objets de communication : **1383 - Général - Date (3 - Byte - 11.01 DPT_Date)**

1384 - Général - Heure (3 - Byte - 10.01 DPT_TimeOfDay)

3.1.1.10 Restauration des valeurs de paramètre ETS

Il existe 2 types de paramètres dans l'appareil :

- Les paramètres uniquement modifiables par ETS.
- Les paramètres modifiables par ETS et par le bus KNX.

Pour les paramètres modifiables par ETS et par le bus KNX, 2 valeurs sont stockées dans la mémoire de l'appareil : La valeur correspondant au paramètre ETS et la valeur courante utilisée.

Mémoire de l'appareil

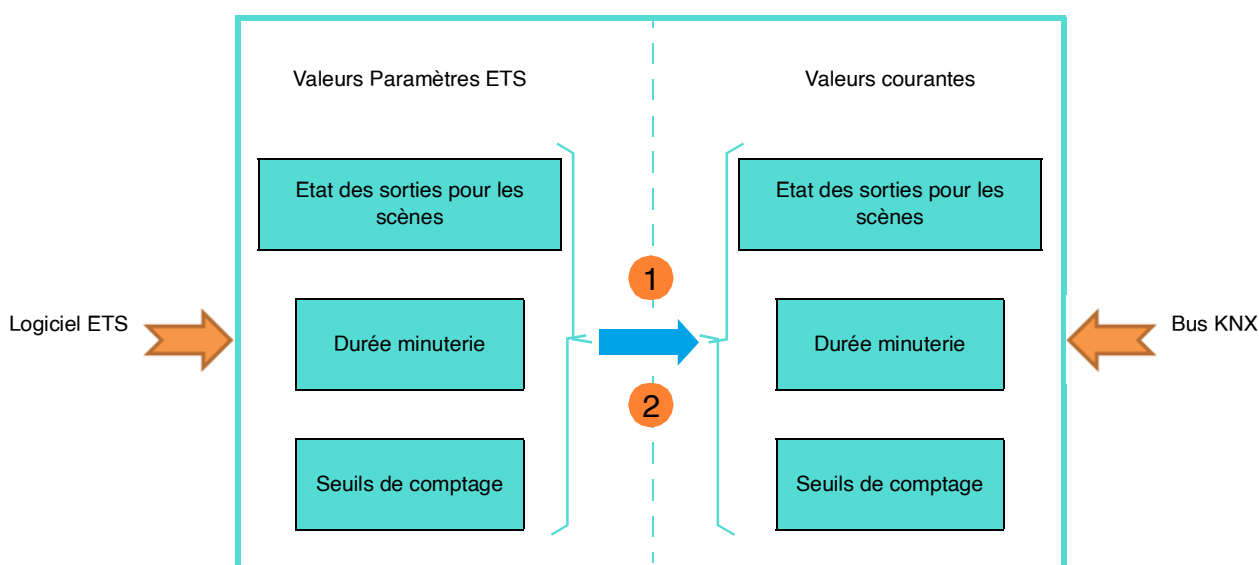

- 1 Réception de la valeur 1 sur l'objet Restauration valeur param. ETS :** Remplacement des valeurs de paramètres courants par les valeurs de paramètres ETS.
- 2 Téléchargement de l'application ETS :** Remplacement des valeurs de paramètres courants par les valeurs de paramètres ETS au moment du téléchargement.

Paramètre	Description	Valeur
Objet restaur. valeurs de paramètre ETS (scènes, minuterie, seuils)	L'objet Restauration valeur param. ETS est caché. L'objet Restauration valeur param. ETS est affiché. Si l'objet reçoit la valeur 1, les valeurs des paramètres*** envoyées lors du dernier téléchargement seront restaurées.	Inactif* Actif

*** Etat de la sortie pour la scène X, Minuterie, Seuil de comptage heures, Dégrippage de pompe et des vannes, Date de changement été/hiver, Consignes.

Objet de communication : **1389 - Général - Restauration valeur param. ETS (1 Bit - 1.015 DPT_Reset)**

3.1.1.11 Activation chauffage

Cette fonction permet de commander l'activation et la désactivation de toutes les sorties de vannes en même temps par le bus KNX.

Objet de communication : **182 - Général - Activation chauffage (1 Bit - 1.001 DPT_Switch)**

Paramètre	Description	Valeur
Polarité	L'objet Activation chauffage reçoit : 1 = Toutes les sorties de vannes sont activé. Les sorties fonctionnent normalement. 0 = Toutes les sorties de vannes sont désactivé. La valeur des sorties passe à 0%. 1 = Toutes les sorties de vannes sont désactivé. La valeur des sorties passe à 0%. 0 = Toutes les sorties de vannes sont activé. Les sorties fonctionnent normalement.	1 = Chauffage activé, 0 = Chauffage désactivé* 1 = Chauffage désactivé, 0 = Chauffage activé

3.1.1.12 Retard à l'émission des objets sur retour bus

Afin de ne pas surcharger le bus KNX lors d'un redémarrage du système, il est possible de retarder l'émission des objets de communication.

Paramètre	Description	Valeur
Retard à l'émission des objets sur retour bus	Ce paramètre détermine l'intervalle de temps au bout duquel les valeurs des objets doivent être transmises sur retour du bus KNX.	00:00:01 ... 00:00:25* ... 12:00:00 (hh:mm:ss)

* Valeur par défaut

** Uniquement pour TYMS646R

3.1.2 Vannes / Pompes

Indication d'état défaut tension

Objet de défaut de tension d'alimentation des vannes Non Oui

Indication d'état court-circuit/surcharge

Objet de reset court-circuit/surcharge Non Oui

Demande de chauffe

Demande de chauffe Non Oui

Polarité 1 = Demande de chauffe, 0 = Pas de demande...
 1 = Pas de demande de chauffe, 0 = Demande...

Emission Sur changement d'état et périodiquement ▼

Période d'émission 00:10:00 hh:mm:ss

Seuil d'émission de la demande de chauffe 1 %

Hystérésis d'émission de la demande de chauffe 1 %

i Chauffe active si valeur de commande > seuil + hysteresis
 Chauffe inactive si valeur de commande <= seuil

Délai d'activation de la demande de chauffe 00:05:00 hh:mm:ss

Délai de désactivation de la demande de chauffe 00:00:00 hh:mm:ss

Demande de chauffe externe Non Oui

Valeur de commande la plus grande

Valeur de commande la plus grande Non Oui

Commande de pompe

Commande de pompe Non Oui

Polarité 1 = Pompe ON, 0 = Pompe OFF
 1 = Pompe OFF, 0 = Pompe ON

Emission Sur changement d'état et périodiquement ▼

Période d'émission 00:10:00 hh:mm:ss

Seuil d'émission de la commande de pompe 1 %

Hystérésis d'émission de la demande de chauffe 1 %

i Pompe active si valeur de commande > seuil + hysteresis
 Pompe inactive si valeur de commande <= seuil

Délai d'activation de la pompe 00:05:00 hh:mm:ss

Délai de désactivation de la pompe 00:00:00 hh:mm:ss

Commande de pompe externe Non Oui

Dégrippage pompe

Dégrippage pompe Non Oui

3.1.2.1 Indication d'état court-circuit/surcharge

Indication d'état défaut tension

Objet de défaut de tension d'alimentation des vannes Non Oui

Polarité 1 = Défaut, 0 = Pas de défaut
 1 = Pas de défaut, 0 = Défaut

Emission

Période d'émission hh:mm:ss

Indication d'état court-circuit/surcharge

Objet de reset court-circuit/surcharge Non Oui

Paramètre	Description	Valeur
Objet de défaut de tension d'alimentation des vannes	Le produit surveille la tension d'alimentation au niveau des vannes. En cas de défaillance, un télégramme de notification peut être envoyé. L'indication de défaillance de la tension de service des vannes est désactivée. L'objet Défaut de tension d'alimentation des vannes est caché.	Non*
	L'indication de défaillance de la tension de service des vannes est activée. L'objet Défaut de tension d'alimentation des vannes est affiché.	Oui

Objet de communication : [166 - Général - Défaut de tension d'alimentation des vannes \(1 Bit - 1.005 DPT_Alarm\)](#)

Paramètre	Description	Valeur
Polarité	L'objet Défaut de tension d'alimentation des vannes émet : 1 = La tension d'alimentation au niveau des vannes est défaillante. 0 = La tension d'alimentation au niveau des vannes est correcte. 1 = La tension d'alimentation au niveau des vannes est correcte. 0 = La tension d'alimentation au niveau des vannes est défaillante.	1 = Défaut, 0 = Pas de défaut* 1 = Pas de défaut, 0 = Défaut

*Note : Ce paramètre est uniquement visible lorsque le paramètre **Objet de défaut de tension d'alimentation des vannes** a la valeur **Oui***

Paramètre	Description	Valeur
Emission	L'objet Défaut de tension d'alimentation des vannes est émis sur le bus : A chaque changement. Périodiquement selon une durée réglable. A chaque changement et périodiquement selon une durée réglable.	Sur changement d'état Périodiquement Sur changement d'état et périodiquement*

*Note : Ce paramètre est uniquement visible lorsque le paramètre **Objet de défaut de tension d'alimentation des vannes** a la valeur **Oui**.*

Paramètre	Description	Valeur
Périodicité	Ce paramètre détermine l'intervalle de temps entre chaque émission de l'objet Défaut de tension d'alimentation des vannes .	00:00:01 ... 00:10:00* ... 23:59:59 (hh:mm:ss)

*Note : Ce paramètre est uniquement visible lorsque le paramètre **Emission** a la valeur : **Périodiquement** ou **Sur changement d'état et périodiquement**.*

Le produit est en mesure de détecter une surcharge ou un court-circuit sur les sorties. Les sorties court-circuitées ou durablement surchargées sont désactivées après une phase d'identification. Dans ce cas, un message de court-circuit ou de surcharge peut être envoyé sur le bus KNX.

Paramètre	Description	Valeur
Objet de défaut de tension d'alimentation des vannes	Ce paramètre définit si une réinitialisation globale des messages de court-circuit ou de surcharge de l'ensemble des sorties est possible. L'objet Reset court-circuit/surcharge est caché. L'objet Reset court-circuit/surcharge est affiché.	Non* Oui

Objet de communication : **167 - Général - Reset court-circuit/surcharge (1 Bit - 1.002 DPT_Boolean)**

Note : Les messages de court-circuit /de surcharge peuvent être réinitialisés via l'objet uniquement si le temps d'attente et la durée de cycle de test des sorties concernées est terminé.

3.1.2.2 Demande de chauffe

Le produit peut évaluer lui-même les paramètres de ses sorties et transmettre une demande de chauffe générale selon une valeur limite de surveillance. Il est ainsi possible, avec l'aide d'une commutation ON/OFF, de réaliser une commande de chauffe sur des chaudières possédant les entrées adaptées.

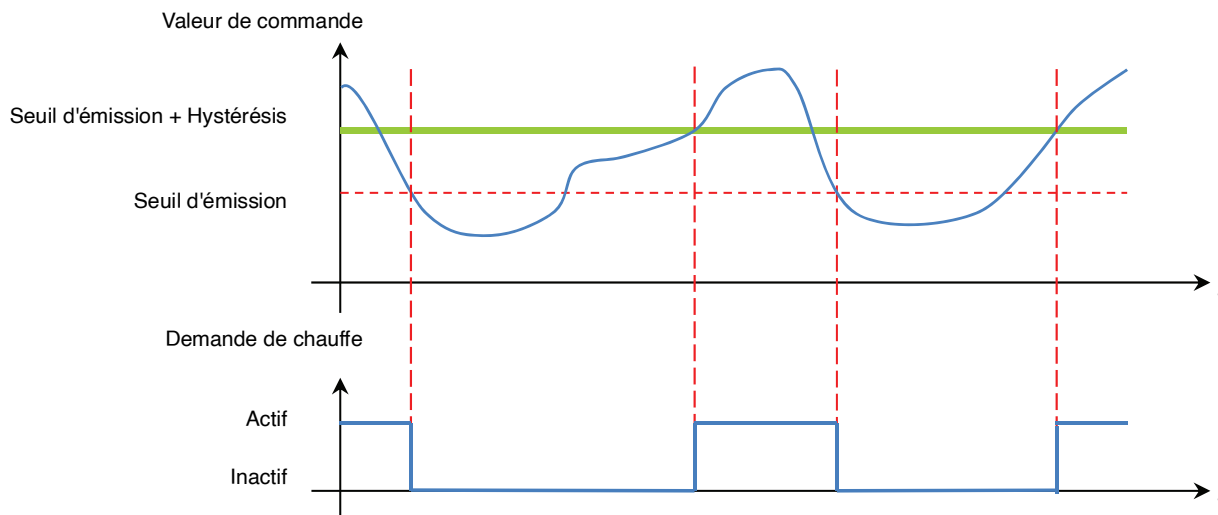

Une demande de chauffe est signalé par le produit uniquement si une des valeurs paramétrées pour les sorties affectées dépasse une des valeurs limites définies additionné de l'hystérésis. L'annulation d'un message de demande de chauffe s'effectue dès que la valeur passe sous la valeur limite.

Demande de chauffe

Demande de chauffe Non Oui

Polarité 1 = Demande de chauffe, 0 = Pas de demande...
 1 = Pas de demande de chauffe, 0 = Demande...

Emission Sur changement d'état et périodiquement

Période d'émission hh:mm:ss

Seuil d'émission de la demande de chauffe %

Hystérésis d'émission de la demande de chauffe %

i Chauffe active si valeur de commande > seuil + hysteresis
 Chauffe inactive si valeur de commande <= seuil

Délai d'activation de la demande de chauffe hh:mm:ss

Délai de désactivation de la demande de chauffe hh:mm:ss

Demande de chauffe externe Non Oui

* Valeur par défaut

** Uniquement pour TYMS646R

Paramètre	Description	Valeur
Demande de chauffe	La commande de chauffe est désactivée. L'objet Demande de chauffe est caché.	Non
	La commande de chauffe est activée. L'objet Demande de chauffe est affiché.	Oui*

Objet de communication : **168 - Général - Demande de chauffe (1 Bit - 1.002 DPT_Boolean)**

Note : Les sorties de doivent être affectées individuellement à la commande de demande de chauffe au niveau du menu de paramétrage des sorties (sortie x – Sélection des fonctions), de sorte qu'elles soient prises en compte dans l'évaluation des besoins.

Paramètre	Description	Valeur
Emission	L'objet Demande de chauffe est émis sur le bus :	
	A chaque changement.	Sur changement d'état
	Périodiquement selon une durée réglable.	Périodiquement
	A chaque changement et périodiquement selon une durée réglable.	Sur changement d'état et périodiquement*

*Note : Ce paramètre est uniquement visible lorsque le paramètre **Demande de chauffe** a la valeur **Oui**.*

Paramètre	Description	Valeur
Périodicité	Ce paramètre détermine l'intervalle de temps entre chaque émission de l'objet Demande de chauffe .	00:00:01 ... 00:10:00* ... 23:59:59 (hh:mm:ss)

*Note : Ce paramètre est uniquement visible lorsque le paramètre **Emission** a la valeur : **Périodiquement** ou **Sur changement d'état et périodiquement**.*

Paramètre	Description	Valeur
Polarité	L'objet Demande de chauffe émet :	
	1 = Une demande de chauffe est émise. 0 = Aucune demande de chauffe n'est nécessaire.	1 = Demande de chauffe, 0 = Pas de demande de chauffe*
	1 = Aucune demande de chauffe n'est nécessaire 0 = Une demande de chauffe est émise.	1 = Pas de demande de chauffe, 0 = Demande de chauffe

*Note : Ce paramètre est uniquement visible lorsque le paramètre **Demande de chauffe** a la valeur **Oui**.*

* Valeur par défaut

** Uniquement pour TYMS646R

Paramètre	Description	Valeur
Seuil d'émission de la demande de chauffe (0-100%)	Ce paramètre définit le seuil d'émission de la demande de chauffe.	0* ... 100

Paramètre	Description	Valeur
Hystérésis d'émission de la demande de chauffe (1-20%)	Ce paramètre définit l'hystérésis du seuil d'émission de la demande de chauffe. La demande de chauffe est uniquement active lorsque la valeur dépasse le seuil additionné de cette hystérésis.	1* ... 20

Paramètre	Description	Valeur
Délai d'activation de la demande de chauffe	Ce paramètre définit le délai après lequel le télégramme de demande de chauffe est émis sur le bus KNX.	00:00:00 ... 00:05:00* ... 12:00:00 (hh:mm:ss)

Paramètre	Description	Valeur
Délai de désactivation de la demande de chauffe	Ce paramètre définit le délai après lequel l'annulation de demande de chauffe est émise sur le bus KNX.	00:00:00* ... 12:00:00 (hh:mm:ss)

Paramètre	Description	Valeur
Demande de chauffe externe	Le produit est en mesure d'évaluer une demande de chauffe externe d'un autre actionneur de chauffage par exemple. Il relie logiquement par la fonction OU le télégramme externe et l'état interne du propre besoin de chaleur. Il transmet le résultat de cette opération via l'objet Demande de chauffe . L'objet Demande de chauffe externe est caché. L'objet Demande de chauffe externe est affiché.	Inactif* Actif

Objet de communication : [169 - Général - Demande de chauffe externe \(1 Bit - 1.002 DPT_Boolean\)](#)

3.1.2.3 Valeur de commande la plus grande

Grâce à l'évaluation de la plus grande valeur de commande dans le système de chauffage ou de refroidissement, le produit permet d'influencer la consommation d'énergie d'un bâtiment ou d'une maison.

Les informations sur la plus grande valeur de consigne peuvent être mises à la disposition du système de chauffage ou de refroidissement, pour déterminer, par exemple, la température de départ optimale.

Si la fonction est activée, le produit évalue toutes les valeurs de commande actives des sorties de vanne et transmet la plus grande valeur de commande reçue en externe.

Valeur de commande la plus grande

Valeur de commande la plus grande Non Oui

i Seules les valeurs de commande continues sont considérées

Emission Sur changement d'état et périodiquement ▼

Emission de la valeur si variation de %

Période d'émission hh:mm:ss

Valeur de commande la plus grande externe Non Oui

Paramètre	Description	Valeur
Valeur de commande la plus grande	L'évaluation de la plus grande valeur de commande est désactivée. L'objet Valeur de commande la plus grande est caché.	Non*
	L'évaluation de la plus grande valeur de commande est activée. L'objet Valeur de commande la plus grande est affiché.	Oui

Objet de communication : [170 - Général - Valeur de commande la plus grande \(8 Bit - 5.001 DPT_Percentage\)](#)

Paramètre	Description	Valeur
Emission	L'objet Valeur de commande la plus grande est émis sur le bus.	
	A chaque changement.	Sur changement d'état
	Périodiquement selon une durée réglable.	Périodiquement
	A chaque changement et périodiquement selon une durée réglable.	Sur changement d'état et périodiquement*

Paramètre	Description	Valeur
Emission de la valeur si variation de	Ce paramètre détermine la valeur de variation au-delà de laquelle l'objet Valeur de commande la plus grande est émit.	1 ... 3* ... 100%

*Note : Ce paramètre est uniquement visible lorsque le paramètre **Emission** a la valeur : **Sur changement d'état** ou **Sur changement d'état et périodiquement**.*

Paramètre	Description	Valeur
Périodicité	Ce paramètre détermine l'intervalle de temps entre chaque émission de l'objet Valeur de commande la plus grande .	00:00:01 ... 00:10:00* ... 23:59:59 (hh:mm:ss)

*Note : Ce paramètre est uniquement visible lorsque le paramètre **Emission** a la valeur : **Périodiquement** ou **Sur changement d'état et périodiquement**.*

Paramètre	Description	Valeur
Valeur de commande la plus grande externe	<p>Le produit est en mesure d'évaluer une valeur de commande maximum externe d'un autre actionneur de chauffage par exemple. Il surveille le télégramme externe en tenant compte de ses propres paramètres actifs. Il transmet le résultat de cette opération via l'objet Valeur de commande la plus grande.</p> <p>L'objet Valeur de commande la plus grande externe est caché.</p> <p>L'objet Valeur de commande la plus grande externe est affiché.</p>	<p>Non*</p> <p>Oui</p>

Objet de communication : [171 - Général - Valeur de commande la plus grande externe \(8 Bit - 5.001 DPT_Percentage\)](#)

3.1.2.4 Commande de pompe

Le produit permet de commander avec l'aide d'une commutation ON/OFF, une pompe de circulation d'un circuit de chauffage ou de refroidissement. Cette commande s'effectue à l'aide de l'objet **Pompe ON/OFF**.

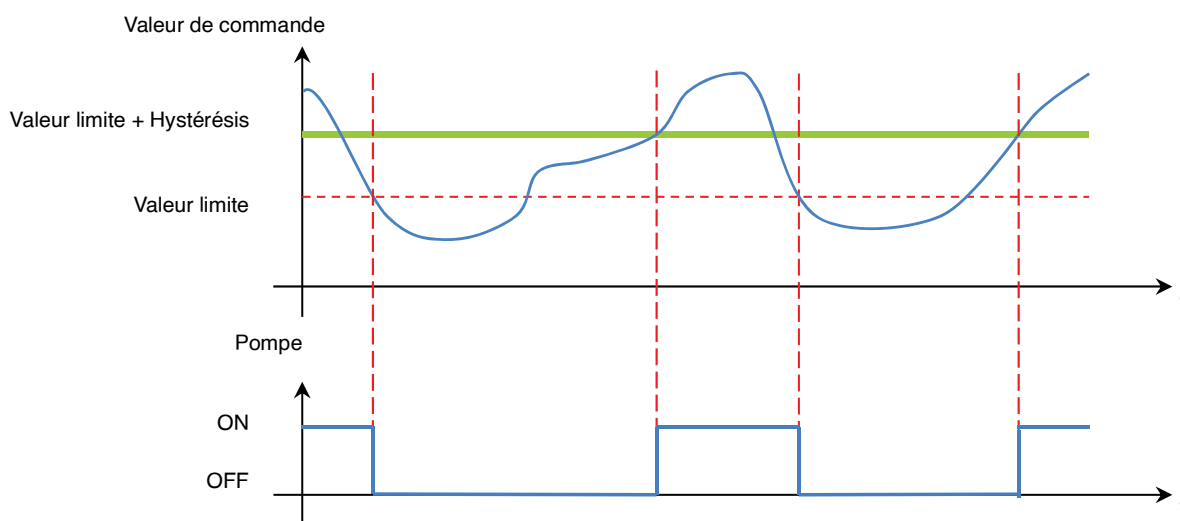

Cet objet permet d'émettre une commande de pompe de l'appareil sur le bus KNX pour le pilotage direct d'une pompe de circulation de chauffage ou de refroidissement. La pompe est activée par le produit uniquement si une des valeurs paramétrées pour les sorties affectées dépasse une des valeurs limites définies additionné de l'hystérésis. La désactivation de la pompe s'effectue dès que la valeur passe sous la valeur limite.

Commande de pompe

Commande de pompe Non Oui

Polarité 1 = Pompe ON, 0 = Pompe OFF
 1 = Pompe OFF, 0 = Pompe ON

Emission

Période d'émission hh:mm:ss

Seuil d'émission de la commande de pompe %

Hystérésis d'émission de la demande de chauffe %

i Pompe active si valeur de commande > seuil + hysteresis
 Pompe inactive si valeur de commande <= seuil

Délai d'activation de la pompe hh:mm:ss

Délai de désactivation de la pompe hh:mm:ss

Commande de pompe externe Non Oui

* Valeur par défaut

** Uniquement pour TYMS646R

Paramètre	Description	Valeur
Commande de pompe	La commande de pompe est désactivée. L'objet Pompe ON/OFF est caché.	Non*
	La commande de pompe est activée. L'objet Pompe ON/OFF est affiché.	Oui

Objet de communication : **174 - Général - Pompe ON/OFF (1 Bit - 1.001 DPT_Switch)**

Note : Les sorties de doivent être affectées individuellement à la commande de pompe au niveau du menu de paramétrage des sorties (sortie x – Sélection des fonctions), de sorte qu'elles soient prises en compte dans la commande.

Paramètre	Description	Valeur
Emission	L'objet Pompe ON/OFF est émis sur le bus.	
	A chaque changement.	Sur changement d'état
	Périodiquement selon une durée réglable.	Périodiquement
	A chaque changement et périodiquement selon une durée réglable.	Sur changement d'état et périodiquement*

Paramètre	Description	Valeur
Périodicité	Ce paramètre détermine l'intervalle de temps entre chaque émission de l'objet Pompe ON/OFF .	00:00:01 ... 00:10:00* ... 23:59:59 (hh:mm:ss)

*Note : Ce paramètre est uniquement visible lorsque le paramètre **Emission** a la valeur : **Périodiquement** ou **Sur changement d'état et périodiquement**.*

Paramètre	Description	Valeur
Polarité	L'objet Pompe ON/OFF émet :	
	1 = Mise en route de la pompe de circulation. 0 = Arrêt de la pompe de circulation. 1 = Arrêt de la pompe de circulation. 0 = Mise en route de la pompe de circulation.	1 = Pompe ON, 0 = Pompe OFF* 1 = Pompe OFF, 0 = Pompe ON

*Note : Ce paramètre est uniquement visible lorsque le paramètre **Commande de pompe** a la valeur **Oui**.*

* Valeur par défaut

** Uniquement pour TYMS646R

Paramètre	Description	Valeur
Commande de pompe externe	Le produit est en mesure d'évaluer un signal de commande de pompe externe d'un autre actionneur de chauffage par exemple. Il relie logiquement par la fonction OU le télégramme externe et l'état interne de la pompe. Il transmet le résultat de cette opération via l'objet Pompe ON/OFF . L'objet Commande de pompe externe est caché. L'objet Commande de pompe externe est affiché.	Non* Oui

Objet de communication : **175 - Général - Commande de pompe externe (1 Bit - 1.001 DPT_Switch)**

Paramètre	Description	Valeur
Seuil d'émission de la commande de pompe (0-100%)	Ce paramètre définit le seuil d'émission de la commande de pompe.	0 ... 1* ... 100

Paramètre	Description	Valeur
Hysteresis d'émission de la commande de pompe (1-20%)	Ce paramètre définit l'hystérésis du seuil d'émission de la commande de pompe. La commande de pompe est uniquement active lorsque la valeur dépasse le seuil additionné de cette hystérésis.	1* ... 20

Paramètre	Description	Valeur
Délai d'activation de la pompe	Ce paramètre définit le délai après lequel le télégramme de mise en marche de la pompe est émis sur le bus KNX.	00:00:00 ... 00:05:00* ... 12:00:00 (hh:mm:ss)

Paramètre	Description	Valeur
Délai de désactivation de la pompe	Ce paramètre définit le délai après lequel le télégramme d'arrêt de la pompe est émis sur le bus KNX.	00:00:00* ... 12:00:00 (hh:mm:ss)

* Valeur par défaut

** Uniquement pour TYMS646R

3.1.2.5 Dégrippage pompe

Une pompe de circulation d'un circuit de chauffage ou de refroidissement, lorsqu'elle ne fonctionne pas durant une longue période, peut se gripper. Cette fonction permet de transmettre une commande permettant d'actionner la pompe durant un période paramétrable. La fréquence de cette commande est également paramétrable.

Dégrippage pompe

Dégrippage pompe Non Oui

i Activer le paramètre "Restauration valeur param. ETS" dans l'onglet Général/Général pour que la valeur paramétrée soit prise en compte lors du prochain téléchargement.

Activation du dégrillage pompe Périodiquement ▼

Périodicité Toutes les semaines ▼

Durée de dégrillage pompe 5 Minutes

Dégrippage pompe intelligent Non Oui

Paramètre	Description	Valeur
Dégrippage pompe	La fonction de dégrillage est désactivée. Les paramètres et objets associés sont cachés.	Non*
	La fonction de dégrillage est activée. Les paramètres et objets associés sont affichés.	Oui

Paramètre	Description	Valeur
Activation du dégrillage pompe	L'activation de dégrillage de pompe est déclenchée.	Périodiquement*
	Périodiquement selon une durée de cycle paramétrable.	
	Périodiquement selon une durée de cycle paramétrable et avec une date et une heure de première activation définies.	
	A l'aide de l'objet Début/arrêt dégrillage pompe .	
		Par objet

Note : Le dégrillage de la pompe s'arrête au bout d'une durée paramétrable ou à l'aide de l'objet **Début/arrêt dégrillage pompe**.

* Valeur par défaut

** Uniquement pour TYMS646R

- Périodiquement

Paramètre	Description	Valeur
Périodicité	Ce paramètre détermine l'intervalle de temps entre chaque activation de dégrillage de pompe.	Tous les jours Toutes les semaines* Toutes les 3 semaines Tous les mois Tous les 2 mois Tous les 3 mois Tous les 6 mois Tous les ans

*Note : Ce paramètre est uniquement visible lorsque le paramètre **Activation du dégrillage pompe** a la valeur : **Périodiquement** ou **Périodiquement démarrant à une date/heure spécifiée**.*

Objet de communication : [180 - Général - Périodicité de dégrillage pompe \(2 - Byte - 7.007 DPT_TimePeriodHrs\)](#)

- Périodiquement démarrant à une date/heure spécifiée

Paramètre	Description	Valeur
Périodicité	Ce paramètre détermine l'intervalle de temps entre chaque activation de dégrillage de pompe.	Tous les jours Toutes les semaines* Toutes les 3 semaines Tous les mois Tous les 2 mois Tous les 3 mois Tous les 6 mois Tous les ans

*Note : Ce paramètre est uniquement visible lorsque le paramètre **Activation du dégrillage pompe** a la valeur : **Périodiquement** ou **Périodiquement démarrant à une date/heure spécifiée**.*

* Valeur par défaut

** Uniquement pour TYMS646R

Paramètre	Description	Valeur
Année	Ce paramètre définit la date et l'heure de la première activation de dégrillage de pompe.	0 ... 1972* ... 4095
Mois		Janvier ... Mars* ... Décembre
Jour du mois		1 ... 13* ... 31
Heure de la première activation		00:00:00* ... 23:59:59 (hh:mm:ss)

Objets de communication : [176 - Général - Date de dégrillage pompe \(3 - Byte - 11.001 DPT_Date\)](#)
[177 - Général - Heure de dégrillage pompe \(3 - Byte - 10.001 DPT_TimeOfDay\)](#)
[178 - Général - Date et heure de dégrillage pompe \(8 - Byte - 19.001 DPT_DateTime\)](#)

- Par objet

Le dégrillage de la pompe s'effectue à l'aide d'un dispositif externe par le bus KNX.

Paramètre	Description	Valeur
Polarité de l'objet début/arrêt dégrillage pompe	L'objet Début/arrêt dégrillage pompe reçoit : 1 = Le dégrillage de la pompe débute. 0 = Le dégrillage de la pompe est stoppé. 1 = Le dégrillage de la pompe est stoppé. 0 = Le dégrillage de la pompe débute.	1 = Début, 0 = Arrêt* 1 = Arrêt, 0 = Début

*Note : Ce paramètre est uniquement visible lorsque le paramètre **Activation du dégrillage pompe** a la valeur : **Par objet**.*

*Note : Le dégrillage de la pompe s'arrête au bout d'une durée paramétrable ou à l'aide de l'objet **Début/arrêt dégrillage pompe**.*

Objet de communication : [181 - Général - Début/arrêt dégrillage pompe \(1 - Bit - 1.010 DPT_Start\)](#)

- Durée du dégrillage

Paramètre	Description	Valeur
Durée du dégrillage	Ce paramètre définit la durée de fonctionnement du dégrillage de pompe. Le dégrillage de pompe peut être stoppé avant la fin de cette durée à l'aide de l'objet Début/arrêt dégrillage pompe .	1 ... 5* ... 15 min

Cette durée est également modifiable à l'aide de l'objet suivant :

Objet de communication : [179 - Général - Durée de dégrillage pompe \(2 - Byte - 7.006 DPT_TimePeriodMin\)](#)

- Dégrillage intelligent

Cette fonction permet d'activer le dégrillage de pompe en tenant compte du nombre d'activation et de la durée de fonctionnement de la pompe.

Exemple : Périodicité activation de dégrillage de pompe : Toutes les semaines.

Durée du dégrillage : 5 minutes

Lorsque le dégrillage intelligent est activé, l'activation de dégrillage de la pompe s'effectuera si la pompe n'a pas été activée plus de 5 minutes sur une période d'une semaine.

Paramètre	Description	Valeur
Dégrillage intelligent	La fonction de dégrillage intelligent est désactivée.	Inactif
	La fonction de dégrillage intelligent est activée.	Actif*

3.1.3 Mode manuel

Dans ce mode, les sorties sont bloquées dans un état paramétrable.

Le mode manuel s'active par le commutateur situé sur la face avant de l'appareil. L'objet **Désactivation mode manuel** permet d'autoriser ou non le mode manuel.

Lorsque le mode manuel est activé, les sorties passent à OFF.

A premier appui sur la touche de mode manuel d'une sortie, la led d'état de la sortie clignote en vert signifiant que le niveau de la sortie est à 50%.

Au second appui sur la touche, la led d'état de la sortie passe en vert fixe signifiant que le niveau de la sortie est à 100%.

Un troisième appui sur la touche, la led d'état de la sortie s'éteint signifiant que la sortie est à OFF.

Le fonctionnement est déterminé par les paramètres indiqués ci-dessous :

* Valeur par défaut

** Uniquement pour TYMS646R

Objet désactivation mode manuel	<input type="radio"/> Inactif <input checked="" type="radio"/> Actif
Polarité	<input checked="" type="radio"/> 0 = Mode manuel bloqué, 1 = Mode manuel a... <input type="radio"/> 0 = Mode manuel autorisé, 1 = Mode manuel...
Objet indication d'état mode manuel	<input type="radio"/> Inactif <input checked="" type="radio"/> Actif
Polarité	<input checked="" type="radio"/> 0 = Mode manuel inactif, 1 = Mode manuel actif <input type="radio"/> 0 = Mode manuel actif, 1 = Mode manuel inactif
Emission	Sur changement d'état et périodiquement
Période d'émission	<input type="text" value="00:30:00"/> hh:mm:ss

3.1.3.1 Durée d'activation du mode manuel

Paramètre	Description	Valeur
Durée d'activation du mode manuel	Ce paramètre définit le temps pendant lequel le mode manuel sera activé.	00:01 ... 00:30* ... 23:59 (hh:mm)

*Note : Ce paramètre est uniquement visible lorsque le paramètre **Mode manuel** a la valeur : **Minuté**.*

3.1.3.2 Désactivation mode manuel

Paramètre	Description	Valeur
Objet désactivation mode manuel	L'objet Désactivation mode manuel est caché. L'objet Désactivation mode manuel est affiché.	Inactif* Actif

Objet de communication : [1387 - Général - Désactivation mode manuel \(1 - Bit - 1.003 DPT_Enable\)](#)

Paramètre	Description	Valeur
Polarité	L'objet Désactivation mode manuel reçoit : 0 = Le mode manuel peut être activé 1 = Le mode manuel ne peut pas être activé 0 = Le mode manuel ne peut pas être activé 1 = Le mode manuel peut être activé	0 = Mode manuel autorisé, 1 = Mode manuel bloqué 0 = Mode manuel bloqué, 1 = Mode manuel autorisé*

*Note : Ce paramètre est uniquement visible lorsque le paramètre **Objet désactivation mode manuel** a la valeur : **Actif**.*

3.1.3.3 Indication d'état mode manuel

Paramètre	Description	Valeur
Objet indication d'état mode manuel	L'objet Indication d'état mode manuel est caché. L'objet Indication d'état mode manuel est affiché.	Inactif* Actif

Objet de communication : **1388 - Général - Indication d'état mode manuel (1 - Bit - 1.003 DPT_Enable)**

Paramètre	Description	Valeur
Polarité	L'objet Indication d'état mode manuel émet : 0 = Lors de l'activation du mode manuel 1 = Lors de la désactivation du mode manuel 0 = Lors de la désactivation du mode manuel 1 = Lors de l'activation du mode manuel	0 = Mode manuel actif, 1 = Mode manuel inactif 0 = Mode manuel inactif, 1 = Mode manuel actif*

*Note : Ce paramètre est uniquement visible lorsque le paramètre **Objet indication d'état mode manuel** a la valeur : **Actif**.*

Paramètre	Description	Valeur
Emission	L'objet Indication d'état mode manuel est émis : Lors de l'activation et la désactivation du mode manuel. Périodiquement selon une durée réglable. Lors de l'activation et la désactivation du mode manuel et périodiquement selon une durée réglable.	Sur changement d'état* Périodiquement Sur changement d'état et périodiquement

*Note : Ce paramètre est uniquement visible lorsque le paramètre **Objet indication d'état mode manuel** a la valeur : **Actif**.*

Paramètre	Description	Valeur
Périodicité	Ce paramètre détermine l'intervalle de temps entre chaque émission de l'objet Indication d'état mode manuel .	00:00:01 ... 00:30:00* ... 23:59:59 (hh:mm:ss)

*Note : Ce paramètre est uniquement visible lorsque le paramètre **Emission** a la valeur : **Périodiquement** ou **Sur changement d'état et périodiquement**.*

3.1.4 Bloc logique

La fonction Logique permet de commander l'état d'une sortie selon le résultat d'une opération logique. Elle a la priorité la plus basse.

Le résultat de l'opération peut être émis sur le bus KNX et peut affecter directement l'état d'une ou de plusieurs sorties. 2 blocs logiques sont disponibles par appareil.

Principe de fonctionnement d'un bloc logique :

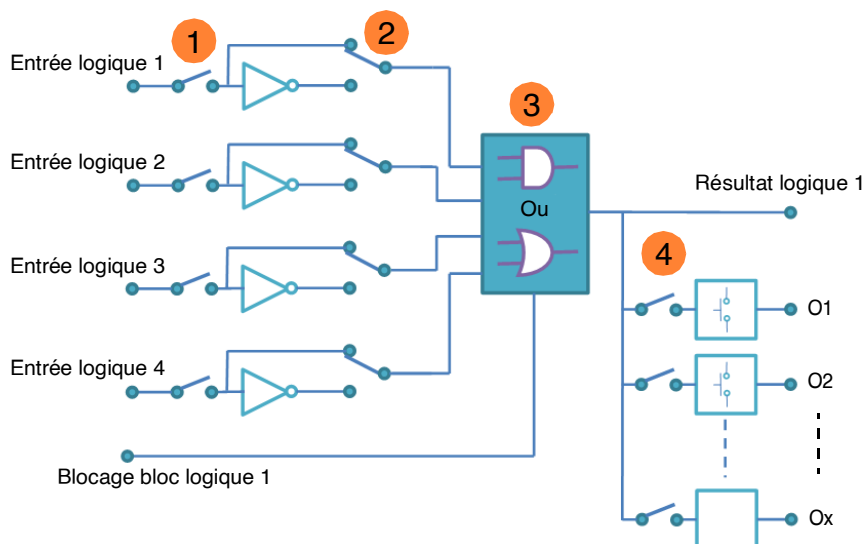

- ❶ Nombre d'entrée logique : permet de valider l'entrée logique
- ❷ Valeur entrée logique : inversion, oui ou non
- ❸ Type de fonction logique (ET or OU) : choix de la fonction logique
- ❹ Le résultat logique agit sur sorties : sélection des sorties concernées par l'opération logique

Le fonctionnement est déterminé par les paramètres indiqués ci-dessous :

Note : La description des paramètres se fera sur le bloc logique 1. Les paramètres et les objets sont identiques pour le bloc logique 2 ; Seuls les termes sont adaptés.

Type de fonction logique	<input type="radio"/> ET <input checked="" type="radio"/> OU
Nombre d'entrées logiques	4
Inverser valeur entrée logique 1	<input checked="" type="radio"/> Maintenir l'état courant <input type="radio"/> Inversion état
Inverser valeur entrée logique 2	<input checked="" type="radio"/> Maintenir l'état courant <input type="radio"/> Inversion état
Inverser valeur entrée logique 3	<input checked="" type="radio"/> Maintenir l'état courant <input type="radio"/> Inversion état
Inverser valeur entrée logique 4	<input checked="" type="radio"/> Maintenir l'état courant <input type="radio"/> Inversion état
Valeur à l'initialisation entrée logique 1	Valeur avant initialisation
Valeur à l'initialisation entrée logique 2	Valeur avant initialisation
Valeur à l'initialisation entrée logique 3	Valeur avant initialisation
Valeur à l'initialisation entrée logique 4	Valeur avant initialisation
Objet autorisation bloc logique	<input type="radio"/> Inactif <input checked="" type="radio"/> Actif
Valeur à l'initialisation	Valeur avant initialisation
Polarité	<input checked="" type="radio"/> 0 = Bloqué, 1 = Autorisé <input type="radio"/> 0 = Autorisé, 1 = Bloqué
Résultat logique après autorisation	<input checked="" type="radio"/> Emission immédiate si autorisation <input type="radio"/> Pas d'émission immédiate
Emission résultat logique	<input type="radio"/> Sur changement d'état d'une entrée <input checked="" type="radio"/> Sur changement du résultat logique
Résultat logique agit sur thermostats	<input type="radio"/> Non <input checked="" type="radio"/> Oui
Thermostat 1	<input checked="" type="radio"/> Inactif <input type="radio"/> Actif
Thermostat 2	<input checked="" type="radio"/> Inactif <input type="radio"/> Actif
Thermostat 3	<input checked="" type="radio"/> Inactif <input type="radio"/> Actif
Thermostat 4	<input checked="" type="radio"/> Inactif <input type="radio"/> Actif
Thermostat 5	<input checked="" type="radio"/> Inactif <input type="radio"/> Actif
Thermostat 6	<input checked="" type="radio"/> Inactif <input type="radio"/> Actif
Thermostat 7	<input checked="" type="radio"/> Inactif <input type="radio"/> Actif
Thermostat 8	<input checked="" type="radio"/> Inactif <input type="radio"/> Actif
Thermostat 9	<input checked="" type="radio"/> Inactif <input type="radio"/> Actif
Thermostat 10	<input checked="" type="radio"/> Inactif <input type="radio"/> Actif
Thermostat 11	<input checked="" type="radio"/> Inactif <input type="radio"/> Actif
Thermostat 12	<input checked="" type="radio"/> Inactif <input type="radio"/> Actif
Action si résultat logique = 0	Auto
Action si résultat logique = 1	Auto

3.1.4.1 Configuration

Paramètre	Description	Valeur
Type de fonction logique	Les objets d'entrée sont liés par : L'opération logique OU. L'opération logique ET.	Ou* Et

Pour les tables logiques voir :

Paramètre	Description	Valeur
Nombre d'entrées logiques	Ce paramètre définit le nombre d'entrée du bloc logique. Ils sont au nombre de 4 au maximum.	1* 2 3 4

Objets de communication :

Bloc 1	1372 - Bloc logique 1 - Entrée 1 (1 Bit -1.002 DPT_Boot) 1373 - Bloc logique 1 - Entrée 2 (1 Bit -1.002 DPT_Boot) 1374 - Bloc logique 1 - Entrée 3 (1 Bit -1.002 DPT_Boot) 1375 - Bloc logique 1 - Entrée 4 (1 Bit -1.002 DPT_Boot)
Bloc 2	1378 - Bloc logique 2 - Entrée 1 (1 Bit -1.002 DPT_Boot) 1379 - Bloc logique 2 - Entrée 2 (1 Bit -1.002 DPT_Boot) 1380 - Bloc logique 2 - Entrée 3 (1 Bit -1.002 DPT_Boot) 1381 - Bloc logique 2 - Entrée 4 (1 Bit -1.002 DPT_Boot)

Paramètre	Description	Valeur
Inverser valeur entrée logique x	La valeur de l'entrée logique x agit sur le bloc logique : Avec la valeur de l'objet (0 = 0, 1 = 1) Avec la valeur inverse de l'objet (0 = 1, 1 = 0)	Maintenir l'état courant* Inversion état

x = 1 à 4

Paramètre	Description	Valeur
Valeur à l'initialisation entrée logique x	Lors de l'initialisation de l'appareil après le téléchargement ou le retour de la tension de bus, la valeur de l'entrée logique : Est mise à 0. Est mise à 1. Est mise à la valeur de l'entrée logique avant l'initialisation.	0 1 Valeur avant initialisation*

x = 1 à 4

* Valeur par défaut

** Uniquement pour TYMS646R

3.1.4.2 Autorisation bloc logique

Principe de fonctionnement de l'autorisation du bloc logique :

Les paramètres sont les suivant :

- Autorisation bloc logique : 0 = Bloqué, 1 = Autorisé.
- Action si résultat logique = 0 : Réduit.
- Action si résultat logique = 1 : Confort.
- Entrée logique 1 et 2 liées par l'opération logique ET.
- Emission résultat logique : Sur changement d'état d'une entrée.

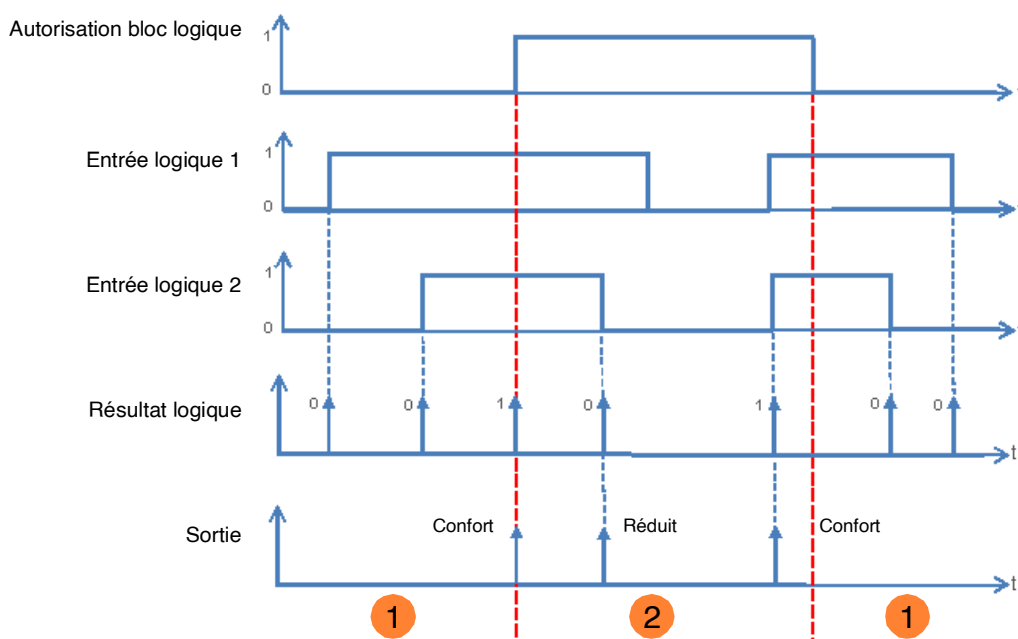

- ❶ La sortie logique est sans effet sur la sortie.
- ❷ Les commandes de la sortie logique sont exécutées.

*Note : Les commandes de la sortie logique sont exécutées immédiatement après l'autorisation selon le paramètre **Résultat logique après autorisation**.*

Paramètre	Description	Valeur
Objet autorisation bloc logique	L'objet Bloc logique 1 - Autorisation et les paramètres associés sont cachés.	Inactif*
	L'objet Bloc logique 1 - Autorisation et les paramètres associés sont affichés.	Actif

Note : Si le bloc logique est bloqué, l'opération logique n'est pas traitée.

Objets de communication :

Bloc 1 **1371 - Bloc logique 1 - Autorisation (1 Bit - 1.003 DPT_Enable)**

Bloc 2 **1377 - Bloc logique 2 - Autorisation (1 Bit - 1.003 DPT_Enable)**

* Valeur par défaut

** Uniquement pour TYMS646R

Paramètre	Description	Valeur
Valeur à l'initialisation	Lors de l'initialisation de l'appareil après le téléchargement ou le retour de la tension de bus, la valeur de l'objet Bloc logique 1 - Autorisation : Est mise à 0. Est mise à 1. Est mise à la valeur de l'objet avant l'initialisation.	0 1 Valeur avant initialisation*

*Note : Ce paramètre est uniquement visible lorsque le paramètre **Objet autorisation bloc logique** a la valeur : **Actif**.*

Paramètre	Description	Valeur
Polarité	A réception d'une valeur sur l'objet Bloc logique 1 - Autorisation , celui-ci sera bloqué : Avec la valeur 1. Avec la valeur 0.	0 = Autorisé, 1 = Bloqué 0 = Bloqué, 1 = Autorisé*

*Note : Ce paramètre est uniquement visible lorsque le paramètre **Objet autorisation bloc logique** a la valeur : **Actif**.*

Paramètre	Description	Valeur
Résultat logique après autorisation	Lors de l'autorisation des blocs logique : La valeur de la sortie logique est transmise immédiatement. La valeur de la sortie logique est transmise uniquement après réception d'une valeur sur une entrée logique.	Emission immédiate si autorisation* Pas d'émission immédiate

*Note : Ce paramètre est uniquement visible lorsque le paramètre **Objet autorisation bloc logique** a la valeur : **Actif**.*

3.1.4.3 Résultat logique

Paramètre	Description	Valeur
Emission résultat logique	L'objet Résultat logique est émis : A réception d'un télégramme sur une des entrées logiques. A chaque changement de valeur de la sortie logique.	Sur changement d'état d'une entrée logiques. Sur changement du résultat logique*

Paramètre	Description	Valeur
Résultat logique agit sur thermostats	La sortie logique agit : Uniquement sur l'objet Résultat logique . Sur l'objet Résultat logique et directement sur une ou plusieurs sorties.	Oui Non*

L'état des sorties concernées est défini par le paramètre **Action si résultat logique = x**.

Paramètre	Description	Valeur
Thermostat 1 ... x	Selon la valeur du Résultat logique , la sortie est : Directement dépendante. Indépendante.	Actif Inactif*

x = 12

*Note : Ce paramètre est uniquement visible lorsque le paramètre **Résultat logique agit sur thermostats** a la valeur : **Oui**.*

Paramètre	Description	Valeur
Action si résultat logique = 0	Dépendant directement du résultat logique, et lorsque le résultat de la sortie logique est 0, la sortie : Passe en mode Auto Passe en mode Confort Passe en mode Economie Passe en mode Réduit Passe en mode Protection	Auto Confort Economie Réduit Hors-gel/protection de chaleur

Paramètre	Description	Valeur
Action si résultat logique = 1	Dépendant directement du résultat logique, et lorsque le résultat de la sortie logique est 1, la sortie : Passe en mode Auto Passe en mode Confort Passe en mode Economie Passe en mode Réduit Passe en mode Protection	Auto Confort Economie Réduit Hors-gel/protection de chaleur

3.1.5 Affectation des thermostats

Le produit TYMS646R dispose de 12 thermostats d'ambiance intégrés dans le logiciel et fonctionnant indépendamment au niveau des processus. Les sorties des thermostats peuvent être reliées en interne aux sorties de vannes, de telle sorte que la régulation de température et la commande des vannes puisse s'effectuer à l'aide d'un seul appareil.

Le produit TYMS646T, ne disposant pas de thermostats d'ambiance, les sorties ne peuvent être commandées uniquement que par un thermostat externe.

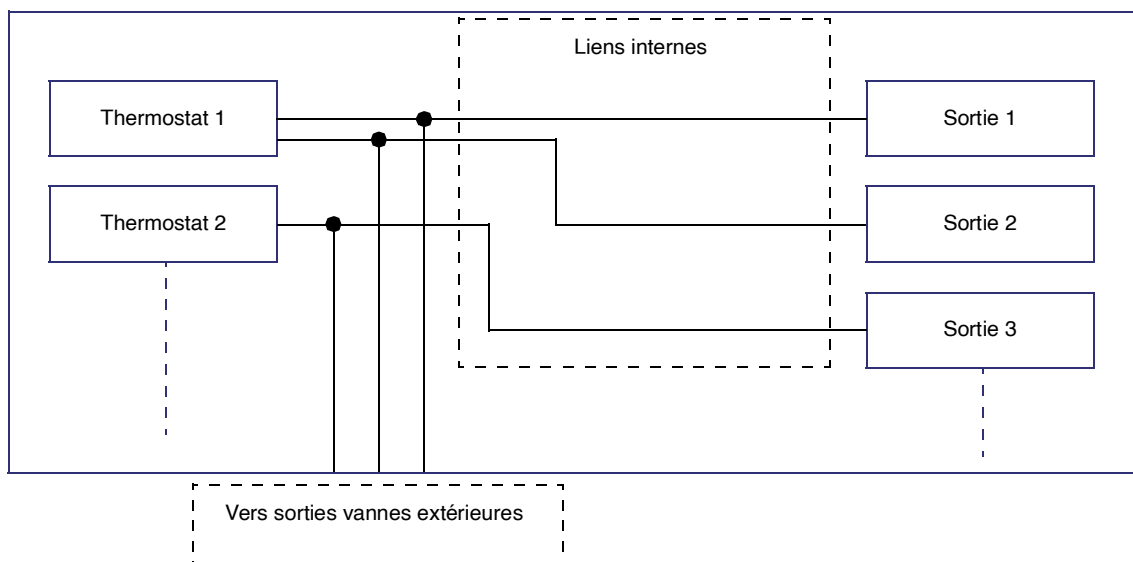

Note : Chaque sortie de vanne ne peut être liée qu'à un seul thermostat.

Cette fonction est réalisée dans l'onglet **Affectation des thermostats**.

Sortie 1 commandé par	Thermostat externe ▼
Type de régulation	Chauffage ▼
Sortie 2 commandé par	Thermostat externe ▼
Type de régulation	Chauffage ▼
Sortie 3 commandé par	Thermostat externe ▼
Type de régulation	Chauffage ▼
Sortie 4 commandé par	Thermostat externe ▼
Type de régulation	Chauffage ▼
Sortie 5 commandé par	Thermostat externe ▼
Type de régulation	Chauffage ▼
Sortie 6 commandé par	Thermostat externe ▼
Type de régulation	Chauffage ▼

Paramètre	Description	Valeur
Sortie X commandée par	<p>Ce paramètre permet de sélectionner le thermostat qui doit piloter la sortie.</p> <p>La régulation s'effectue avec l'un des thermostats internes. Les objets de communication pour le pilotage des vannes sont cachés.</p> <p>La régulation s'effectue avec un thermostat externe. Les objets de communication pour le pilotage des vannes sont affichés.</p> <p>Les paramètres et les objets de communication concernant la sortie sont cachés.</p>	<p>Thermostat 1 à 12**</p> <p>Thermostat externe*</p> <p>Non utilisé</p>

Paramètre	Description	Valeur
Type de régulation	Ce paramètre permet de sélectionner le type d'installation piloté par le thermostat.	<p>Chauffage*</p> <p>Refroidissement</p> <p>Chauffage et Refroidissement</p>

3.1.6 Etat des sorties vannes

Pour connaître l'état réel d'une sortie de vanne, il existe plusieurs indications d'état. Cette fonction permet de connaître l'état d'une sortie, quelque soit le mode de fonctionnement en cours (Mode manuel, forçage, blocage, etc.). Les paramètres ci-dessous permettent de configurer les conditions d'émission des objets d'indication d'état concernés.

Indication d'état ON/OFF

Emission

Période d'émission hh:mm:ss

Etat position vanne

Emission

Emission de la valeur si variation de %

Période d'émission hh:mm:ss

Défaut surveillance de la valeur de commande

Emission

Période d'émission hh:mm:ss

Indication d'état court-circuit/surcharge

Emission

Période d'émission hh:mm:ss

* Valeur par défaut

** Uniquement pour TYMS646R

■ Indication d'état ON/OFF

Paramètre	Description	Valeur
Emission	L'objet Indication d'état ON/OFF est émis sur le bus : A chaque changement. Périodiquement selon une durée réglable. A chaque changement et périodiquement selon une durée réglable.	Sur changement d'état Périodiquement Sur changement d'état et périodiquement*

Note : Les conditions d'émission de l'objet est valable pour toutes les sorties.

Objets de communication :

3, 30, 57, 84, 111, 138 - **Sortie x - Indication d'état ON/OFF (1 - Bit - 1.001 DPT_Switch)**

Paramètre	Description	Valeur
Périodicité	Ce paramètre détermine l'intervalle de temps entre chaque émission de l'objet Indication d'état ON/OFF .	00:00:01 ... 00:10:00* ... 23:59:59 (hh:mm:ss)

*Note : Ce paramètre est uniquement visible lorsque le paramètre **Emission** a la valeur : **Périodiquement** ou **Sur changement d'état et périodiquement**.*

■ Etat position vanne

Paramètre	Description	Valeur
Emission	L'objet Etat position vanne en % est émis sur le bus : A chaque changement. Périodiquement selon une durée réglable. A chaque changement et périodiquement selon une durée réglable.	Sur changement d'état Périodiquement Sur changement d'état et périodiquement*

Note : Les conditions d'émission de l'objet est valable pour toutes les sorties.

Objets de communication :

4, 31, 58, 85, 112, 139 - **Sortie x - Etat position vanne en % (8 - Bit - 5.001 DPT_Scaling)**

Paramètre	Description	Valeur
Périodicité	Ce paramètre détermine l'intervalle de temps entre chaque émission de l'objet Etat position vanne en % .	00:00:01 ... 00:10:00* ... 23:59:59 (hh:mm:ss)

*Note : Ce paramètre est uniquement visible lorsque le paramètre **Emission** a la valeur : **Périodiquement** ou **Sur changement d'état et périodiquement**.*

* Valeur par défaut

** Uniquement pour TYMS646R

■ Défaut surveillance de la valeur de commande

Paramètre	Description	Valeur
Emission	L'objet Défaut surveillance de la valeur de commande est émis sur le bus : A chaque changement. Périodiquement selon une durée réglable. A chaque changement et périodiquement selon une durée réglable.	Sur changement d'état Périodiquement Sur changement d'état et périodiquement*

Note : Les conditions d'émission de l'objet est valable pour toutes les sorties.

Objets de communication :

5, 32, 59, 86, 113, 140 - **Sortie x - Défaut surveillance de la valeur de commande** (1 - Bit - 1.005 DPT_Alarm)

Paramètre	Description	Valeur
Périodicité	Ce paramètre détermine l'intervalle de temps entre chaque émission de l'objet Défaut surveillance de la valeur de commande .	00:00:01 ... 00:10:00* ... 23:59:59 (hh:mm:ss)

*Note : Ce paramètre est uniquement visible lorsque le paramètre **Emission** a la valeur : **Périodiquement** ou **Sur changement d'état et périodiquement**.*

■ Indication d'état court-circuit/surcharge

Paramètre	Description	Valeur
Emission	L'objet Indication d'état court-circuit/surcharge est émis sur le bus : A chaque changement. Périodiquement selon une durée réglable. A chaque changement et périodiquement selon une durée réglable.	Sur changement d'état Périodiquement Sur changement d'état et périodiquement*

Note : Les conditions d'émission de l'objet est valable pour toutes les sorties.

Objets de communication :

6, 33, 60, 87, 114, 141 - **Sortie x - Indication d'état court-circuit/surcharge** (1 - Bit - 1.005 DPT_Alarm)

Paramètre	Description	Valeur
Périodicité	Ce paramètre détermine l'intervalle de temps entre chaque émission de l'objet Indication d'état court-circuit/surcharge .	00:00:01 ... 00:10:00* ... 23:59:59 (hh:mm:ss)

*Note : Ce paramètre est uniquement visible lorsque le paramètre **Emission** a la valeur : **Périodiquement** ou **Sur changement d'état et périodiquement**.*

* Valeur par défaut

** Uniquement pour TYMS646R

3.2 Fonctions des sorties

3.2.1 Paramètres généraux

Nom de la sortie 1	<input type="text" value="Output 1"/>
Nom de la sortie 2	<input type="text" value="Output 2"/>
Nom de la sortie 3	<input type="text" value="Output 3"/>
Nom de la sortie 4	<input type="text" value="Output 4"/>
Nom de la sortie 5	<input type="text" value="Output 5"/>
Nom de la sortie 6	<input type="text" value="Output 6"/>
Priorité de délestage	
<div style="border: 1px solid #ccc; padding: 5px; background-color: #e6f2ff;"> Priorité entre sorties en cas de délestage seulement si aucun court-circuit/surcharge n'a été détecté </div>	
Sorties C1/C3/C5	<input type="text" value="Sortie 1 < Sortie 3 < Sortie 5"/>
Sorties C2/C4/C6	<input type="text" value="Sortie 2 < Sortie 4 < Sortie 6"/>

Paramètre	Description	Valeur
Nom de la sortie x	Ce champ, libre de saisie, permet d'affecter un nom à la sortie concernée. Le champ Nom des objets de groupe sera automatiquement mise à jour après la saisie.	Sortie x*

x = 1 à 6

■ Priorité de délestage

Lors de la détection d'une surconsommation momentanée d'un des groupes de sorties (C1/C3/C5) ou (C2/C4/C6), le produit applique un cycle de délestage. Les paramètres ci-dessous permettent de définir l'ordre de priorité des sorties pour le délestage.

Note : Cette priorité entre les sorties en cas de délestage est uniquement valable si et seulement si aucun court-circuit ou surcharge n'a été détecté.

Paramètre	Description	Valeur
Sorties C1/C3/C5	Ce paramètre définit l'ordre de priorité des sorties (C1/C3/C5) pour le délestage.	Sortie 1 < Sortie 3 < Sortie 5* Sortie 1 < Sortie 5 < Sortie 3 Sortie 3 < Sortie 1 < Sortie 5 Sortie 3 < Sortie 5 < Sortie 1 Sortie 5 < Sortie 1 < Sortie 3 Sortie 5 < Sortie 3 < Sortie 1

* Valeur par défaut

** Uniquement pour TYMS646R

Paramètre	Description	Valeur
Sorties C2/C4/C6	Ce paramètre définit l'ordre de priorité des sorties (C2/C4/C6) pour le délestage.	Sortie 2 < Sortie 4 < Sortie 6* Sortie 2 < Sortie 6 < Sortie 4 Sortie 4 < Sortie 2 < Sortie 6 Sortie 4 < Sortie 6 < Sortie 2 Sortie 6 < Sortie 2 < Sortie 4 Sortie 6 < Sortie 4 < Sortie 2

3.2.2 Général

Vannes

Etat de la vanne par défaut Normalement fermé Normalement ouvert

Comportement au reset

Etat durant coupure bus

Comportement après téléchargement

Valeur de commande %

Comptage heures

Comptage heures Inactif Actif

Dégrippage

Dégrippage Inactif Actif

Blocage

Blocage Inactif Actif

Cette fenêtre de paramétrage permet d'effectuer les réglages des sorties du produit. Ces paramètres sont disponibles pour chaque sortie individuellement.

* Valeur par défaut

** Uniquement pour TYMS646R

3.2.2.1 Vannes

Paramètre	Description	Valeur
Etat de la vanne par défaut	<p>Il existe 2 types de vannes pouvant être reliées aux sorties. Les vannes peuvent être ouvertes ou fermées lorsqu'elles sont hors tension. Ce paramètre permet de configurer la sortie déterminant ainsi le sens d'entraînement des vannes.</p> <p>Les vannes reliées à la sortie sont du type :</p> <ul style="list-style-type: none"> - Vannes ouvertes hors tension - Vannes fermées hors tension 	<p>Normalement ouvert*</p> <p>Normalement fermé</p>

3.2.2.2 Comportement au reset

Paramètre	Description	Valeur
Etat durant coupure bus	<p>En cas de coupure bus, ce paramètre permet de déterminer le comportement de la sortie de commande des vannes.</p> <p>L'état des sorties reste inchangé durant la coupure bus.</p> <p>Le produit positionne la sortie selon une valeur de paramètre défini. Cette valeur est déterminée par le paramètre Valeur de commande.</p> <p>Le produit positionne la sortie selon une valeur de paramètre défini lors du mode forçage.</p> <p>Le produit positionne la sortie selon une valeur de paramètre défini lors du mode repli.</p>	<p>Valeur avant coupure bus</p> <p>Valeur de commande spécifique</p> <p>Valeur de forçage</p> <p>Valeur de repli*</p>

Paramètre	Description	Valeur
Valeur de commande	Ce paramètre définit la position de la vanne en cas de coupure bus.	0* ... 100%

*Note : Ce paramètre est uniquement visible lorsque le paramètre **Etat durant coupure bus** a la valeur : **Valeur de commande spécifique**.*

Paramètre	Description	Valeur
Comportement après téléchargement	<p>Ce paramètre permet de déterminer le comportement de la sortie de commande des vannes après un téléchargement ETS.</p> <p>L'état des sorties reste inchangé après un téléchargement des paramètres ETS.</p> <p>Le produit positionne la sortie selon une valeur de paramètre défini. Cette valeur est déterminée par le paramètre Valeur de commande.</p> <p>Le produit positionne la sortie selon une valeur de paramètre défini lors du mode forçage.</p> <p>Le produit positionne la sortie selon une valeur de paramètre défini lors du mode repli.</p>	<p>Valeur avant coupure bus</p> <p>Valeur de commande spécifique</p> <p>Valeur de forçage</p> <p>Valeur de repli*</p>

Paramètre	Description	Valeur
Valeur de commande	Ce paramètre définit la position de la vanne après un téléchargement ETS.	0* ... 100%

*Note : : Ce paramètre est uniquement visible lorsque le paramètre **Comportement après un téléchargement ETS** a la valeur : **Prédéfinir le paramètre**.*

3.2.2.3 Comptage heures

Paramètre	Description	Valeur
Comptage heures	<p>L'onglet Comptage heures ainsi que l'ensemble des paramètres liés à la fonction sont :</p> <p>Cachés.</p> <p>Affichés.</p>	<p>Inactif*</p> <p>Actif</p>

Un télégramme peut être transmis via l'objet **Seuil comptage heures atteint** selon une consigne paramétrable. Il est également possible de réinitialiser la valeur de compteur par l'envoi de la valeur 1 sur l'objet **Init. valeur comptage heures**.

Objets de communication :

[12, 39, 66, 93, 120, 147](#) - Sortie x - **Valeur comptage heures (h)** (2 - Byte - 7.007 DPT_TimePeriodHrs)

[14, 41, 68, 95, 122, 149](#) - Sortie x - **Init. valeur comptage heures** (1 - Bit - 1.015 DPT_Reset)

[15, 42, 69, 96, 123, 150](#) - Sortie x - **Seuil comptage heures atteint** (1 - Bit - 1.011 DPT_State)

Pour la configuration, voir chapitre : [Comptage heures](#).

3.2.2.4 Dégrippage

Paramètre	Description	Valeur
Dégrippage	L'onglet Dégrippage ainsi que l'ensemble des paramètres liés à la fonction sont : Cachés. Affichés.	Oui* Non

Objets de communication :

[21, 48, 75, 102, 129, 156](#) - Sortie x - **Durée du dégrippage** (2 - Byte - 7.006 DPT_TimePeriodMin)

[22, 49, 76, 103, 130, 157](#) - Sortie x - **Périodicité du dégrippage** (2 - Byte - 7.007 DPT_TimePeriodHrs)

Pour la configuration, voir chapitre : [Dégrippage](#).

3.2.2.5 Blocage

Paramètre	Description	Valeur
Blocage	L'onglet Blocage ainsi que l'ensemble des paramètres liés à la fonction sont : Cachés. Affichés.	Actif* Inactif

Paramètre	Description	Valeur
Nombre d'objets de blocage	L'onglet Blocage ainsi que l'ensemble des paramètres liés à la fonction sont : Affichés pour 1 objet Blocage. Affichés pour 2 objets Blocage.	1* 2

Objets de communication Blocage 1 :

[24, 51, 78, 105, 132, 159](#) - Sortie x - **Blocage 1** (1 - Bit - 1.003 DPT_Enable)

Objets de communication Blocage 2 :

[25, 52, 79, 106, 133, 160](#) - Sortie x - **Blocage 2** (1 - Bit - 1.003 DPT_Enable)

3.2.3 Sélection des fonctions

Sortie considérée pour la commande de pompe	<input type="radio"/> Non <input checked="" type="radio"/> Oui
Sortie considérée pour la demande de chauffe	<input type="radio"/> Non <input checked="" type="radio"/> Oui
Sortie considérée pour la valeur de commande la plus grande	<input type="radio"/> Non <input checked="" type="radio"/> Oui
Sortie considérée pour le mode service	<input type="radio"/> Non <input checked="" type="radio"/> Oui
Sortie considérée pour le mode manuel	<input type="radio"/> Non <input checked="" type="radio"/> Oui
Etat de l'activation chauffage	<input type="radio"/> Non <input checked="" type="radio"/> Oui

Paramètre	Description	Valeur
Sortie considérée pour la commande de pompe	<p>La commande de pompe est une fonction globale du produit de chauffage. Ce paramètre permet de définir si la sortie de vanne concernée est prise en compte dans la commande de pompe.</p> <p>La fonction Commande de pompe ne tient pas compte de la sortie pour l'évaluation du seuil de commande.</p> <p>La fonction Commande de pompe tient compte de la sortie pour l'évaluation du seuil de commande.</p>	<p>Non</p> <p>Oui*</p>

*Note : Ce paramètre est uniquement autorisé lorsque le paramètre **Commande de pompe** de l'onglet **Vannes/pompes** du menu général du produit a la valeur : **Oui**.*

Paramètre	Description	Valeur
Sortie considérée pour la demande de chauffe	<p>Le produit peut évaluer lui-même les paramètres de ses sorties et transmettre une demande de chauffe générale selon une valeur limite de surveillance. Ce paramètre permet de définir si la sortie de vanne concernée est prise en compte dans la demande de chauffe.</p> <p>La fonction Demande de chauffe ne tient pas compte de la sortie pour l'évaluation du seuil de commande.</p> <p>La fonction Demande de chauffe tient compte de la sortie pour l'évaluation du seuil de commande.</p>	<p>Non</p> <p>Oui*</p>

*Note : Ce paramètre est uniquement autorisé lorsque le paramètre **Demande de chauffe** de l'onglet **Vannes/pompes** du menu général du produit a la valeur : **Oui**.*

* Valeur par défaut

** Uniquement pour TYMS646R

Paramètre	Description	Valeur
Sortie considérée pour la valeur de commande la plus grande	<p>Grâce à l'évaluation de la plus grande valeur de commande dans le système de chauffage ou de refroidissement, le produit permet d'influencer la consommation d'énergie d'un bâtiment ou d'une maison. Ce paramètre permet de définir si la sortie de vanne concernée est prise en compte dans la valeur de commande la plus grande.</p> <p>La fonction Valeur de commande la plus grande ne tient pas compte de la sortie pour l'évaluation du seuil de commande.</p> <p>La fonction Valeur de commande la plus grande tient compte de la sortie pour l'évaluation du seuil de commande.</p>	<p>Non</p> <p>Oui*</p>

*Note : Ce paramètre est uniquement autorisé lorsque le paramètre **Valeur de commande la plus grande** de l'onglet **Vannes/pompes** du menu général du produit a la valeur : **Oui**.*

Paramètre	Description	Valeur
Sortie considérée pour le mode service	<p>Si le mode service est actif, les sorties concernées sont en position complètement fermée ou ouverte, bloquant ainsi toute autre commande.</p> <p>Ce paramètre permet de définir si la sortie de vanne concernée est prise en compte pour le mode service.</p> <p>Le mode service n'est pas autorisé sur cette sortie de vanne.</p> <p>Le mode service est autorisé sur cette sortie de vanne.</p>	<p>Non</p> <p>Oui*</p>

*Note : Ce paramètre est uniquement autorisé lorsque le paramètre **Mode service** de l'onglet **Général du produit** a la valeur : **Oui**.*

Paramètre	Description	Valeur
Sortie considérée pour le mode manuel	<p>Dans ce mode, les sorties sont bloquées dans un état paramétrable. Le mode manuel s'active par le commutateur situé sur la face avant de l'appareil. Ce paramètre permet de définir si la sortie de vanne concernée est prise en compte pour le mode manuel.</p> <p>Le mode manuel n'est pas autorisé sur cette sortie de vanne.</p> <p>Le mode manuel est autorisé sur cette sortie de vanne.</p>	<p>Non</p> <p>Oui*</p>

*Note : Ce paramètre est uniquement autorisé lorsque le paramètre **Mode manuel** de l'onglet **Général du produit** a la valeur : **Actif** ou **Minuté**.*

Paramètre	Description	Valeur
Etat de l'activation chauffage	<p>L'objet Activation chauffage permet de commander l'activation et la désactivation de toutes les sorties de vannes en même temps par le bus KNX.</p> <p>Ce paramètre permet de définir si la sortie de vanne concernée est prise en compte pour l'activation du chauffage.</p> <p>L'activation du chauffage n'est pas autorisée sur cette sortie de vanne.</p> <p>L'activation du chauffage est autorisée sur cette sortie de vanne.</p>	<p>Non</p> <p>Oui*</p>

3.2.4 Commande/Etat/Mode de fonctionnement

3.2.4.1 Général

Cette fenêtre de paramétrage permet d'effectuer les réglages des sorties du produit. Ces paramètres sont disponibles pour chaque sortie individuellement.

Format de la valeur de commande Continu avec chrono proportionnelle (1 octet) ▼

Temps de cycle pour commande continu avec PWM 00:15:00 hh:mm:ss

Surveillance de la valeur de commande

Surveillance de la valeur de commande Non Oui

Temps de surveillance 01:00 hh:mm

Limitation de la valeur de commande

Limitation de la valeur de commande Non utilisée ▼

Mode repli

Valeur de commande pendant repli 30 %

Position de forçage

Valeur de commande pendant forçage 30 %

Format de l'objet forçage Non utilisée ▼

Indication d'état court-circuit/surcharge

Indication d'état court-circuit/surcharge Non Oui

Le produit reçoit les informations à partir du bus KNX au format 1 bit ou 1 octet, provenant par exemple d'un thermostat d'ambiance KNX. En règle générale, le régulateur détermine, à partir de la température ambiante, les valeurs à transmettre au produit de sortie. Celui-ci commande ses sorties de vannes en fonction des données paramétrées dans ETS.

* Valeur par défaut

** Uniquement pour TYMS646R

Les différents formats de la valeur de commande pour les sorties de vannes sont :

■ ON/OFF (1 bit)

La commande de sortie de vanne s'effectue à l'aide d'un objet au format 1 bit (ON/OFF). La valeur de l'objet dépend du paramètre **Etat de la vanne par défaut**.

Normalement ouvert :

Sur réception d'une commande OFF, la vanne est alimentée et se ferme.

Sur réception d'une commande ON, la vanne n'est pas alimentée et s'ouvre.

Normalement fermé :

Sur réception d'une commande OFF, la vanne n'est pas alimentée et se ferme.

Sur réception d'une commande ON, la vanne est alimentée et s'ouvre.

■ Continu avec chrono proportionnel (1 octet)

La valeur de la commande de sortie de vanne est convertie par le produit en un signal de commutation à modulation de largeur d'impulsion. Le comportement de la sortie est constamment adapté en fonction du paramètre reçu. Le temps de cycle peut également être configuré à l'aide du paramètre **Temps de cycle pour commande continu avec PWM**.

En tenant compte de l'état de la vanne par défaut, la sortie est alimentée ou non en fonction de la position devant être adoptée par la vanne.

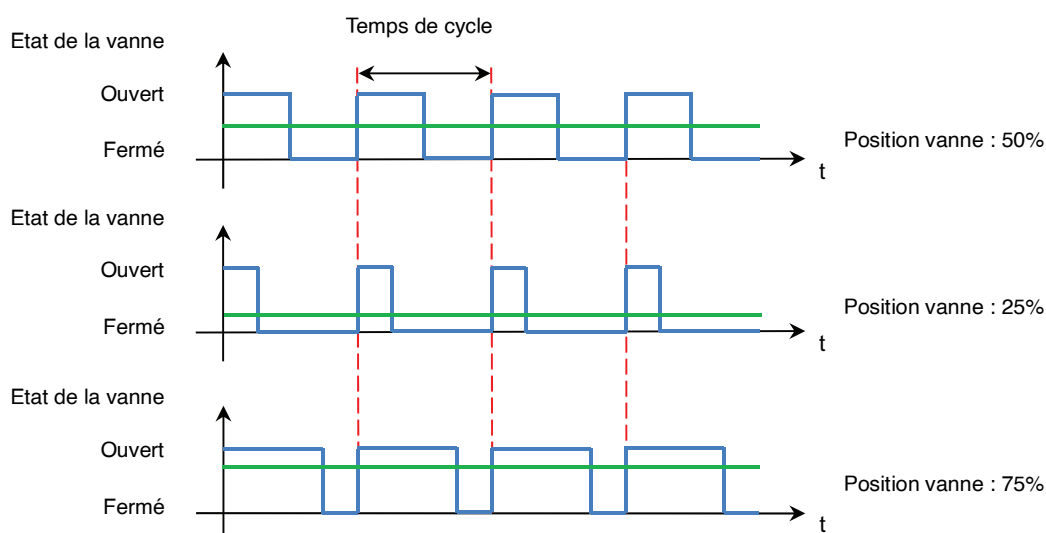

■ ON/OFF avec valeur de commande (1 octet)

La valeur de commande constante reçue est convertie en un signal de sortie, selon la valeur limite configurée.

Le servomoteur s'ouvre lorsque le paramètre atteint ou dépasse la valeur limite. Une hystérésis est également évaluée afin d'éviter la constante fermeture et ouverture de la vanne opérant dans la zone de la valeur limite. Le servomoteur se ferme uniquement lorsque la valeur de commande atteint la valeur limite moins l'hystérésis.

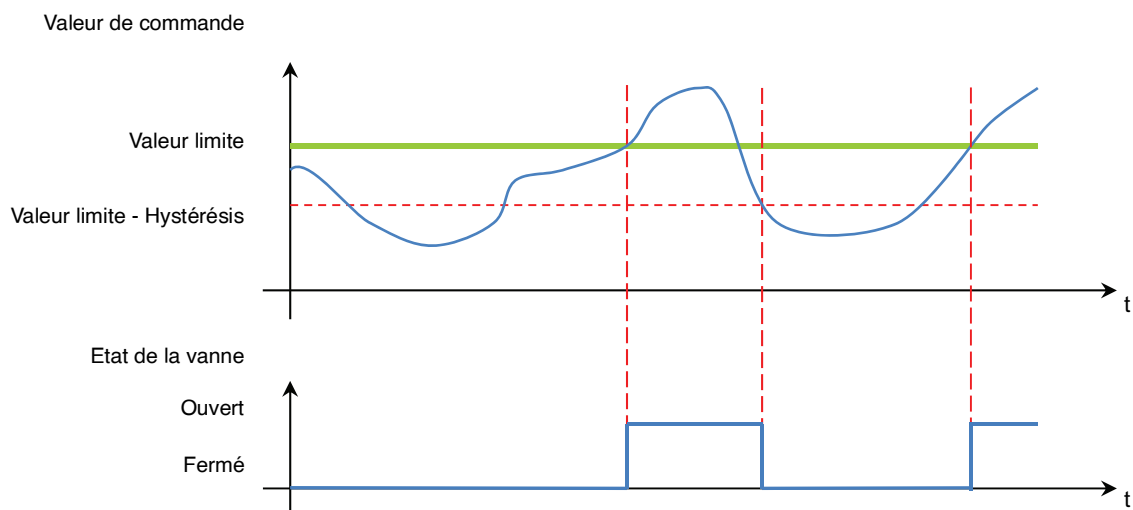

Paramètre	Description	Valeur
Format de la valeur de commande	La commande pour la sortie de vanne concernée s'effectue à l'aide d'un objet au format : 1 bit avec une commande ON/OFF 1 octet à l'aide d'un signal de commutation à modulation de largeur d'impulsion 1 octet avec une commande ON/OFF selon la valeur limite	ON/OFF (1 bit) Continu avec chrono proportionnel (1 octet)* ON/OFF avec valeur de commande (1 octet)

Paramètre	Description	Valeur
Seuil d'ouverture/fermeture de vanne (0-100%)	Ce paramètre définit le seuil d'ouverture et de fermeture de la vanne correspondant à la valeur limite.	0 ... 10* ... 100

*Note : Ce paramètre est uniquement visible lorsque le paramètre **Format de la valeur de commande** a la valeur **ON/OFF avec valeur de commande (1 octet)**.*

Paramètre	Description	Valeur
Hystérésis d'ouverture/fermeture de vanne (0-100%)	Ce paramètre définit l'hystérésis du seuil d'ouverture/fermeture de vanne. La fermeture de la vanne est uniquement active lorsque la valeur passe la valeur limite moins l'hystérésis.	0 ... 5* ... 100

*Note : Ce paramètre est uniquement visible lorsque le paramètre **Format de la valeur de commande** a la valeur **ON/OFF avec valeur de commande (1 octet)**.*

* Valeur par défaut

** Uniquement pour TYMS646R

Paramètre	Description	Valeur
Temps de cycle pour commande continu avec PWM	Ce paramètre définit la fréquence de commutation du signal de sortie à modulation de largeur d'impulsion de la sortie de vanne. Il permet une adaptation du fonctionnement des différents servomoteurs disposant de différentes durées de cycle (durée de déplacement entre la position ouverte et fermée de la vanne).	00:00:01 ... 00:15:00* ... 12:00:00 (hh:mm:ss)

3.2.4.2 Surveillance de la valeur de commande

Paramètre	Description	Valeur
Surveillance de la valeur de commande	En option, il est possible d'autoriser la surveillance de la valeur de commande. Si aucun ordre n'est reçu pendant le temps de surveillance, l'objet Défaut surveillance de la valeur de commande est activé et le mode de repli est activé pour la sortie de vanne concernée. Les objets et les paramètres associés sont cachés. Les objets et les paramètres associés sont affichés.	Non Oui*

Note : La surveillance de la valeur de commande est valable pour tous les formats de valeur de commande.

Paramètre	Description	Valeur
Temps de surveillance	Ce paramètre définit la durée maximale entre 2 valeurs de commande réceptionnées.	00:01 ... 01:00* ... 23:59 (hh:mm)

Objets de communication :

5, 32, 59, 86, 113, 140 - Sortie x - Défaut surveillance de la valeur de commande (1 - Bit - 1.005 DPT_Alarm)

3.2.4.3 Limitation de la valeur de commande

Si la sortie de la vanne est commandée par une commande **Continu avec chrono proportionnelle (1 octet)**, une limitation de la valeur de commande peut éventuellement être utilisée. La limitation de la valeur de commande permet de restreindre les valeurs de commande, reçues via le bus KNX ou les commandes d'opération d'urgence, dans une plage de valeur "minimum" et "maximum".

Une valeur de commande minimale peut être utilisée, par exemple, pour la mise en œuvre du chauffage ou du refroidissement de base.

Une valeur de commande maximale permet de limiter la plage de valeurs de consigne effective, ce qui a généralement une influence positive sur la durée de vie des actionneurs.

Exemple : Valeur de commande minimale : 10% - Valeur de commande maximale : 80%

- Pour une valeur de commande reçue de 50%, la valeur de commande appliquée sera 50% (pas de limitation).
- Pour une valeur de commande reçue de 5%, la valeur de commande appliquée sera 10% (application de la valeur de commande minimale).
- Pour une valeur de commande reçue de 90%, la valeur de commande appliquée sera 80% (application de la valeur de commande maximale).

* Valeur par défaut

** Uniquement pour TYMS646R

Paramètre	Description	Valeur
Limitation de la valeur de commande	L'utilisation de la limitation de la valeur de commande : N'est pas autorisée. Est autorisée sans restriction. Est pilotée à l'aide de l'objet Activation limitation de la valeur de commande .	Non utilisé* Toujours actif Par objet

*Note : Ce paramètre est uniquement visible lorsque le paramètre **Format de la valeur de commande** a la valeur **Continu avec chrono proportionnel (1 octet)**.*

Paramètre	Description	Valeur
Valeur de commande minimale	Ce paramètre définit la valeur de commande minimale pour la limitation.	0* ... 100%

Paramètre	Description	Valeur
Valeur de commande maximale	Ce paramètre définit la valeur de commande maximale pour la limitation.	0 ... 100%*

- Limitation de la valeur de commande par objet

Objets de communication :

[11, 38, 65, 92, 119, 146](#) - **Sortie x - Activation limitation de la valeur de commande (1 - Bit - 1.003 DPT_Enable)**

Paramètre	Description	Valeur
Limitation de la valeur de commande sur retour bus	En cas de commande via l'objet Activation limitation de la valeur de commande , une activation de la limitation de la valeur de commande après le retour de la tension de bus. Lors de cette opération, ce paramètre définit l'utilisation ou non de la limitation de la valeur de commande. L'utilisation de la limitation de de la valeur de commande sur retour bus : N'est pas autorisée. Est autorisée.	Non* Oui

*Note : Ce paramètre est uniquement visible lorsque le paramètre **Limitation de la valeur de commande** a la valeur **Par objet**.*

Paramètre	Description	Valeur
Limitation de la valeur de commande après téléchargement	En cas de commande via l'objet Activation limitation de la valeur de commande , une activation de la limitation de la valeur de commande après un téléchargement ETS. Lors de cette opération, ce paramètre définit l'utilisation ou non de la limitation de la valeur de commande. L'utilisation de la limitation de de la valeur de commande après un téléchargement ETS : N'est pas autorisée. Est autorisée.	Non* Oui

*Note : Ce paramètre est uniquement visible lorsque le paramètre **Limitation de la valeur de commande** a la valeur **Par objet**.*

3.2.4.4 Mode repli

Le mode repli permet de positionner la sortie de vanne lorsqu'un défaut apparaît. Ce défaut peut être une valeur de commande erroné ou une absence de bus KNX. Ce mode peut également être utilisé pour le retour de la tension bus ou secteur. Différentes valeurs de paramètres peuvent être configurées pour le mode été et hiver.

Paramètre	Description	Valeur
Valeur de commande pendant repli	Ce paramètre définit la valeur de commande lorsque la sortie passe en mode repli.	0 ... 30* ... 100%

*Note : Ce paramètre est uniquement visible lorsque le paramètre **Commutation du mode été/hiver** a la valeur **Non**.*

Paramètre	Description	Valeur
Valeur de commande pendant repli en été	Ce paramètre définit la valeur de commande lorsque la sortie passe en mode repli pour la période d'été.	0 ... 30* ... 100%

*Note : Ce paramètre est uniquement visible lorsque le paramètre **Commutation du mode été/hiver** a la valeur **Oui**.*

Paramètre	Description	Valeur
Valeur de commande pendant repli en hiver	Ce paramètre définit la valeur de commande lorsque la sortie passe en mode repli pour la période d'hiver.	0 ... 70* ... 100%

*Note : Ce paramètre est uniquement visible lorsque le paramètre **Commutation du mode été/hiver** a la valeur **Oui**.*

* Valeur par défaut

** Uniquement pour TYMS646R

3.2.4.5 Position de forçage

La position de forçage permet de positionner la sortie de vanne lorsque le forçage est actif. Les sorties de vannes concernées sont alors verrouillées de sorte à ne plus pouvoir être pilotées par d'autres fonctions de niveau inférieure. Le forçage est activé au travers d'objet(s) de format 1 ou 2 bits. Différentes valeurs de paramètres peuvent être configurées pour le mode été et hiver.

Paramètre	Description	Valeur
Valeur de commande pendant forçage	Ce paramètre définit la valeur de commande lorsque le forçage est actif pour la sortie de vanne concernée.	0 ... 30* ... 100%

*Note : Ce paramètre est uniquement visible lorsque le paramètre **Commutation du mode été/hiver** a la valeur **Non**.*

Paramètre	Description	Valeur
Valeur de commande pendant forçage en été	Ce paramètre définit la valeur de commande lorsque le forçage est actif pour la sortie de vanne concernée pour la période d'été.	0 ... 30* ... 100%

*Note : Ce paramètre est uniquement visible lorsque le paramètre **Commutation du mode été/hiver** a la valeur **Oui**.*

Paramètre	Description	Valeur
Valeur de commande pendant forçage en hiver	Ce paramètre définit la valeur de commande lorsque le forçage est actif pour la sortie de vanne concernée pour la période d'hiver.	0 ... 70* ... 100%

*Note : Ce paramètre est uniquement visible lorsque le paramètre **Commutation du mode été/hiver** a la valeur **Oui**.*

Paramètre	Description	Valeur
Format de l'objet forçage	L'utilisation de la limitation de la fonction Forçage : N'est pas autorisée. Est autorisée au format 1 bit. Est autorisée au format 2 bit.	Non utilisé* 1 bit 2 bit

* Valeur par défaut

** Uniquement pour TYMS646R

■ Format 1 bit

Paramètre	Description	Valeur
Polarité de l'objet forçage	<p>A réception d'une valeur sur l'objet Forçage, le forçage :</p> <p>Est actif avec la valeur 1. La sortie se positionne selon le paramètre Valeur de commande pendant forçage.</p> <p>Est inactif avec la valeur 0. La sortie se positionne à la valeur présente avant le forçage.</p> <p>Est inactif avec la valeur 1. La sortie se positionne à la valeur présente avant le forçage.</p> <p>Est actif avec la valeur 0. La sortie se positionne selon le paramètre Valeur de commande pendant forçage.</p>	<p>1 = Forçage actif, 0 = Forçage inactif*</p> <p>1 = Forçage inactif, 0 = Forçage actif</p>

*Note : Ce paramètre est uniquement visible lorsque le paramètre **Format de l'objet forçage** a la valeur **1 bit**.*

Objets de communication :

[8, 35, 62, 89, 116, 143](#) - **Sortie x - Forçage (1 Bit)** (1 - Bit - 1.003 DPT_Enable)

■ Format 2 bit

Objets de communication :

[7, 34, 61, 88, 115, 142](#) - **Sortie x - Forçage (2 - Bit - 2.002 DPT_Bool_Control)**

Paramètre	Description	Valeur
Objet d'indication d'état forçage	<p>L'objet Indication d'état forçage est caché.</p> <p>L'objet Indication d'état forçage est affiché.</p>	<p>Inactif*</p> <p>Actif</p>

*Note : Cet objet peut être utilisé lorsque le **Format de l'objet forçage** a la valeur **1 bit** ou **2 bit**.*

Objets de communication :

[9, 36, 63, 90, 117, 144](#) - **Sortie x - Indication d'état forçage** (1 - Bit - 1.003 DPT_Enable)

Paramètre	Description	Valeur
Polarité	<p>L'objet Indication d'état mode forçage émet :</p> <p>0 = lors de l'activation du forçage 1 = lors de la désactivation du forçage</p> <p>0 = lors de la désactivation du forçage 1 = lors de l'activation du forçage</p>	<p>0 = Forçage actif, 1 = Forçage inactif</p> <p>0 = Forçage inactif, 1 = Forçage actif*</p>

*Note : Ce paramètre est uniquement visible lorsque le paramètre **Objet indication d'état forçage** a la valeur **Actif**.*

* Valeur par défaut

** Uniquement pour TYMS646R

Paramètre	Description	Valeur
Emission	L'objet Indication d'état forçage est émis : Lors de l'activation et la désactivation du forçage. Périodiquement selon une durée réglable. Lors de l'activation et la désactivation du forçage et périodiquement selon une durée réglable.	Sur changement d'état* Périodiquement Sur changement d'état et périodiquement

*Note : Ce paramètre est uniquement visible lorsque le paramètre **Objet indication d'état forçage** a la valeur **Actif**.*

Paramètre	Description	Valeur
Périodicité	Ce paramètre détermine l'intervalle de temps entre chaque émission de l'objet Indication d'état forçage .	00:00:01 ... 00:30:00* ... 23:59:59 (hh:mm:ss)

*Note : Ce paramètre est uniquement visible lorsque le paramètre **Emission** a la valeur **Périodiquement** ou **Sur changement d'état et périodiquement**.*

3.2.4.6 Indication d'état court-circuit/surcharge

Paramètre	Description	Valeur
Indication d'état court-circuit/surcharge	Le produit surveille la tension d'alimentation au niveau des vannes. En cas de défaillance, un télégramme de notification peut être envoyé. L'indication de court-circuit/surcharge de la sortie de vanne est désactivée. L'objet Indication d'état court-circuit/surcharge est caché. L'indication de court-circuit/surcharge de la sortie de vanne est activée. L'objet Indication d'état court-circuit/surcharge est affiché.	Non* Oui

Objets de communication :

6, 33, 60, 87, 114, 141 - **Sortie x - Indication d'état court-circuit/surcharge** (1 - Bit - 1.005 DPT_Alarm)

3.2.5 Dégrippage

Pour éviter l'entartrage ou le grippage d'une vanne n'ayant pas été actionnée depuis un certain temps, le produit dispose d'une fonction automatique de dégrillage. Le dégrillage peut être réalisé cycliquement ou via un objet de communication impliquant une course de vanne totale pour une durée définie.

Le produit active sans interruption une valeur de 100% pour la sortie de vanne concernée, pendant la moitié de la durée paramétrée. La vanne s'ouvre ainsi complètement. À la moitié de la durée, le produit commute à une valeur de 0%, entraînant une fermeture complète de la vanne.

Activation du dégrillage	Périodiquement
Périodicité	Toutes les semaines
Durée du dégrillage	00:10 hh:mm
Dégrillage intelligent	<input type="radio"/> Non <input checked="" type="radio"/> Oui
Valeur de commande minimale pour le dégrillage	80 %

Paramètre	Description	Valeur
Activation du dégrillage	L'activation de dégrillage de la vanne est déclenchée. Périodiquement selon une durée de cycle paramétrable. Périodiquement selon une durée de cycle paramétrable et avec une date et une heure de première activation définies. A l'aide de l'objet Début/arrêt dégrillage	Périodiquement* Périodiquement démarrant à une date/heure spécifiée Par objet

*Note : Le dégrillage de la vanne s'arrête au bout d'une durée paramétrable ou à l'aide de l'objet **Début/arrêt dégrillage**.*

■ Périodiquement

Paramètre	Description	Valeur
Périodicité	Ce paramètre détermine l'intervalle de temps entre chaque activation de dégrillage de la vanne.	Tous les jours Toutes les semaines* Toutes les 3 semaines Tous les mois Tous les 2 mois Tous les 3 mois Tous les 6 mois Tous les ans

*Note : Ce paramètre est uniquement visible lorsque le paramètre **Activation du dégrillage** a la valeur **Périodiquement** ou **Périodiquement démarrant à une date/heure spécifiée**.*

* Valeur par défaut

** Uniquement pour TYMS646R

Objets de communication :

- [21, 48, 75, 102, 129, 156](#) - Sortie x - **Durée du dégrillage** (2 - Byte - 7.006 DPT_TimePeriodMin)
- [22, 49, 76, 103, 130, 157](#) - Sortie x - **Périodicité du dégrillage** (2 - Byte - 7.007 DPT_TimePeriodHrs)

■ Périodiquement démarrant à une date/heure spécifiée

Paramètre	Description	Valeur
Périodicité	Ce paramètre détermine l'intervalle de temps entre chaque activation de dégrillage de la vanne.	Tous les jours Toutes les semaines* Toutes les 3 semaines Tous les mois Tous les 2 mois Tous les 3 mois Tous les 6 mois Tous les ans

*Note : Ce paramètre est uniquement visible lorsque le paramètre **Activation du dégrillage** a la valeur **Périodiquement** ou **Périodiquement démarrant à une date/heure spécifiée**.*

Paramètre	Description	Valeur
Année	Ce paramètre définit la date et l'heure de la première activation de dégrillage de la vanne.	0 ... 1972* ... 4095
Mois		Janvier ... Mars* ... Décembre
Jour du mois		1 ... 13* ... 31
Heure de la première activation		00:00:00* ... 23:59:59 (hh:mm:ss)

Objets de communication :

- [18, 45, 72, 99, 126, 153](#) - Sortie x - **Date de dégrillage** (3 - Byte - 11.001 DPT_Date)
- [19, 46, 73, 100, 127, 154](#) - Sortie x - **Heure du dégrillage** (3 - Byte - 10.001 DPT_TimeOfDay)
- [20, 47, 74, 101, 128, 154](#) - Sortie x - **Date et heure de dégrillage** (8 - Byte - 19.001 DPT_DateTime)

■ Par objet

Le dégrillage de la pompe s'effectue à l'aide d'un dispositif externe par le bus KNX.

Paramètre	Description	Valeur
Polarité	L'objet Début/arrêt dégrillage reçoit : 1 = Le dégrillage de la vanne débute 0 = Le dégrillage de la vanne est stoppé 1 = Le dégrillage de la vanne est stoppé 0 = Le dégrillage de la vanne débute	1 = Début, 0 = Arrêt* 1 = Arrêt, 0 = Début

*Note : Ce paramètre est uniquement visible lorsque le paramètre **Activation du dégrillage** a la valeur **Par objet**.*
*Note : Le dégrillage de la vanne s'arrête au bout d'une durée paramétrable ou à l'aide de l'objet **Début/arrêt dégrillage**.*

Objets de communication :

- [23, 50, 77, 104, 131, 158](#) - Sortie x - **Début/arrêt dégrillage** (1 - Bit - 1.010 DPT_Start)

* Valeur par défaut

** Uniquement pour TYMS646R

■ Durée du dégrillage

Paramètre	Description	Valeur
Durée du dégrillage	Ce paramètre définit la durée de fonctionnement du dégrillage de la vanne. Le dégrillage de la vanne peut être stoppé avant la fin de cette durée à l'aide de l'objet Début/arrêt dégrillage .	1 ... 5* ... 59 min

Cette durée est également modifiable à l'aide de l'objet suivant :

Objets de communication :

[21, 48, 75, 102, 129, 156](#) - **Sortie x - Durée du dégrillage (2 - Byte - 7.006 DPT_TimePeriodMin)**

■ Dégrillage intelligent

Cette fonction permet d'activer le dégrillage de la vanne en tenant compte du nombre d'activation et de la durée de fonctionnement de la vanne.

Exemple : Périodicité activation de dégrillage : Toutes les semaines

Durée du dégrillage : 5 minutes

Lorsque le dégrillage intelligent est activé, l'activation de dégrillage de la vanne s'effectuera si la pompe n'a pas été activée plus de 5 minutes sur une période d'une semaine.

Paramètre	Description	Valeur
Dégrillage intelligent	La fonction de dégrillage intelligent est désactivée.	Non
	La fonction de dégrillage intelligent est activée.	Oui*

Paramètre	Description	Valeur
Valeur de commande minimale pour le dégrillage	Ce paramètre définit la valeur de commande minimale pour le dégrillage des vannes. Le dégrillage intelligent des vannes n'est alors effectué de manière récurrente que si la valeur limite de paramètre minimale paramétrée à cet endroit n'a pas été dépassée.	0 ... 80* ... 100%

*Note : Ce paramètre est uniquement visible lorsque le paramètre **Dégrillage intelligent** a la valeur **Oui**.*

3.2.6 Comptage heures

La fonction Comptages heures permet de comptabiliser la durée cumulée d'activation d'une sortie. Une sortie est activée lorsqu'elle est alimentée et que la LED d'état à l'avant de l'appareil est allumée. Un seuil de comptage des heures peut être programmé et modifié via un objet.

i Activer le paramètre "Restauration valeur param. ETS" dans l'onglet Général/Général pour que la valeur paramétrée soit prise en compte lors du prochain téléchargement.

Sens de comptage Incrémenter Décrémenter

Seuil de comptage heures h

Valeur seuil de comptage modifiable par objet Inactif Actif

Unité objet comptage heures Heures Secondes

Comptage heures

Emission

 Période d'émission cyclique hh:mm:ss

Seuil comptage heures atteint

Emission

 Période d'émission cyclique hh:mm:ss

Paramètre	Description	Valeur
Sens de comptage	Le compteur des heures compte dans le sens : Croissant. Décroissant.	Incrémenter* Décrémenter

Incrémenter :

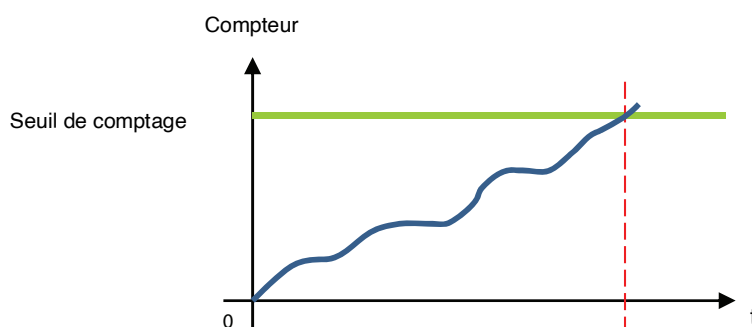

Le compteur démarre à partir de la valeur 0 et est incrémenter. Lorsque le seuil de comptage (objet **Seuil de comptage heures**) est atteint, l'objet **Seuil de comptage heures atteint** est mis à 1 et est émis sur le bus.

* Valeur par défaut

** Uniquement pour TYMS646R

Décrémenter :

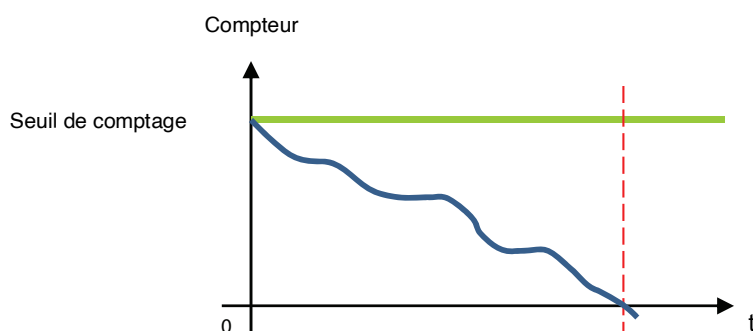

Le compteur démarre à partir du seuil de comptage des heures (objet **Seuil de comptage heures**) et est décrémenté. Lorsque le compteur est à 0, l'objet **Seuil de comptage heures atteint** est mis à 1 et est émis sur le bus.

Paramètre	Description	Valeur
Seuil de comptage heures	Ce paramètre définit la valeur de consigne du compteur des heures de fonctionnement.	1 ... 65535* ... 1193046 (Heures)

Dans le cas d'un compteur incrémental, la valeur initiale du compteur est 0 pour atteindre la valeur de consigne. Dans le cas d'un compteur décrémental, la valeur initiale du compteur est la valeur de consigne pour atteindre la valeur 0.

Paramètre	Description	Valeur
Valeur seuil de comptage modifiable par objet	L'objet Seuil de comptage heures est caché.	Inactif*
	L'objet Seuil de comptage heures est affiché. La valeur peut être modifiée par le bus KNX.	Actif

Paramètre	Description	Valeur
Unité objet comptage heures	Le comptage des heures de fonctionnement se fait en :	
	Heures Secondes	Heures Secondes*

Objets de communication :

16, 43, 70 97, 124, 151 - Sortie x - Seuil de comptage heures (h) (2 - Byte - 7.007 DPT_TimePeriodHrs)

17, 44, 71, 98, 125, 152 - Sortie x - Seuil de comptage heures (s) (4 - Byte - 13.100 DPT_LongDeltaTimeSec)

* Valeur par défaut

** Uniquement pour TYMS646R

■ Comptage heures

Paramètre	Description	Valeur
Emission	L'objet Seuil de comptage heures est émis : A chaque changement. Périodiquement selon une durée réglable. A chaque changement et périodiquement selon une durée réglable.	Sur changement d'état Périodiquement* Sur changement d'état et périodiquement

Paramètre	Description	Valeur
Intervalle de valeurs	Ce paramètre définit la valeur de l'intervalle (en secondes ou en heures) de la fréquence d'émission de l'objet Seuil de comptage heures .	1 ... 1800* ... 65535 (Secondes) ou 1* ... 65535 (Heures)

*Note : L'unité de l'intervalle de valeurs dépend du paramètre **Unité objet comptage heures**.*

*Note : Si la valeur de l'intervalle est 200 heures, l'objet **Seuil de comptage heures** sera émis à chaque fois qu'il aura compté 200 heures.*

*Note : Ce paramètre est uniquement visible lorsque le paramètre **Emission valeur Comptage heures** a la valeur **Périodiquement** ou **Sur changement d'état et périodiquement**.*

Paramètre	Description	Valeur
Période d'émission cyclique	Ce paramètre détermine l'intervalle de temps entre chaque émission de l'objet Seuil de comptage heures .	00:00:01 ... 00:30:00* ... 23:59:59 (hh:mm:ss)

*Note : Ce paramètre est uniquement visible lorsque le paramètre **Emission valeur Comptage heures** a la valeur **Périodiquement** ou **Sur changement d'état et périodiquement**.*

■ Seuil comptage heures atteint

Paramètre	Description	Valeur
Emission	L'objet Seuil de comptage heures atteint est émis : Lorsque le seuil de comptage est atteint. Périodiquement selon une durée réglable. Lorsque le seuil de comptage est atteint et périodiquement selon une durée réglable.	Sur changement d'état Périodiquement Sur changement d'état et périodiquement*

* Valeur par défaut

** Uniquement pour TYMS646R

Paramètre	Description	Valeur
Période d'émission cyclique	Ce paramètre détermine l'intervalle de temps entre chaque émission de l'objet Seuil de comptage heures atteint .	00:00:01 ... 00:30:00* ... 23:59:59 (hh:mm:ss)

*Note : Ce paramètre est uniquement visible lorsque le paramètre **Emission objet seuil de comptage atteint** a la valeur **Périodiquement** ou **Sur changement d'état et périodiquement**.*

3.2.7 Blocage

Cette fenêtre de paramétrage permet d'effectuer les réglages des sorties du produit. Ces paramètres sont disponibles pour chaque sortie individuellement.

Durée du blocage Minuté Permanent

Durée hh:mm

Polarité de l'objet blocage 1 0 = Blocage inactif, 1 = Blocage actif
 0 = Blocage actif, 1 = Blocage inactif

Polarité de l'objet blocage 2 0 = Blocage inactif, 1 = Blocage actif
 0 = Blocage actif, 1 = Blocage inactif

Priorité entre blocage 1 et blocage 2 ▼

Etat si blocage 1 Valeur (0-100%) Maintenir l'état courant

Valeur de blocage %

Etat si blocage 2 Valeur (0-100%) Maintenir l'état courant

Etat après blocage 1 ▼

Etat après blocage 2 ▼

Objet indication d'état fonction blocage Inactif Actif

Polarité 0 = Blocage inactif, 1 = Blocage actif
 0 = Blocage actif, 1 = Blocage inactif

Emission ▼

Période d'émission hh:mm:ss

La fonction Blocage permet de verrouiller une sortie dans un état prédéfini. Le blocage interdit toute action jusqu'à l'envoi d'une commande de fin de blocage. La durée du blocage peut être temporisée.

* Valeur par défaut

** Uniquement pour TYMS646R

Paramètre	Description	Valeur
Durée du blocage	La durée de la fonction Blocage. N'est pas limité dans le temps, le blocage est actif jusqu'à réception d'une fin de blocage sur l'objet Blocage 1 . Est activée pour une durée déterminée, à la fin de la temporisation la commande de la sortie est à nouveau autorisée.	Permanent* Minuté

Paramètre	Description	Valeur
Durée	Ce paramètre définit la durée d'activation de la fonction Blocage.	00:01 ... 00:15* ... 99:59 (hh:mm)

*Note : Ce paramètre est uniquement visible lorsque le paramètre **Durée du blocage** a la valeur **Minuté**.*

Paramètre	Description	Valeur
Polarité de l'objet blocage 1	A réception d'une valeur sur l'objet Blocage 1 , le blocage est : Désactivé avec la valeur 0. Activé avec la valeur 1. Activé avec la valeur 0. Désactivé avec la valeur 1.	0 = Blocage inactif, 1 = Blocage actif* 0 = Blocage actif, 1 = Blocage inactif

Note : Les paramètres et les objets sont identiques pour le Blocage 2. Seuls les termes sont adaptés.

Paramètre	Description	Valeur
Priorité entre blocage 1 et blocage 2	La priorité entre le blocage 1 et 2 est définie comme suit : Blocage 1 prioritaire au blocage 2. Blocage 2 prioritaire au blocage 1. Blocage 1 et blocage 2 ont la même priorité.	Blocage 1 > Blocage 2* Blocage 1 < Blocage 2 Blocage 1 = Blocage 2

*Note : Ce paramètre est uniquement visible lorsque le paramètre **Blocage** a la valeur **Actif avec 2 objets de blocage**.*

Principe de fonctionnement des priorités :
Si blocage 1 > blocage 2

Fonction Blocage Active	Ordre d'activation du blocage 1	Ordre d'activation du blocage 2
Aucune	Le blocage 1 est activé	Le blocage 2 est activé
Blocage 1	Le blocage 1 reste activé	Malgré l'ordre d'activation du blocage 2, le blocage 1 reste activé
Blocage 2	Le blocage 1 est activé	Le blocage 2 reste activé

* Valeur par défaut

** Uniquement pour TYMS646R

Si blocage 1 = blocage 2

Fonction Blocage Active	Ordre d'activation du blocage 1	Ordre d'activation du blocage 2
Aucune	Le blocage 1 est activé	Le blocage 2 est activé
Blocage 1	Le blocage 1 reste activé	Le blocage 2 est activé
Blocage 2	Le blocage 1 est activé	Le blocage 2 reste activé

Si blocage 1 < blocage 2

Fonction Blocage Active	Ordre d'activation du blocage 1	Ordre d'activation du blocage 2
Aucune	Le blocage 1 est activé	Le blocage 2 est activé
Blocage 1	Le blocage 1 reste activé	Le blocage 2 est activé
Blocage 2	Malgré l'ordre d'activation du blocage 1, le blocage 2 reste activé	Le blocage 2 reste activé

Paramètre	Description	Valeur
Etat si blocage 1	A l'activation du blocage, la sortie : Reste inchangée. Varie selon la position de vanne saisie.	Maintenir l'état courant* Valeur %

Paramètre	Description	Valeur
Valeur de blocage	Ce paramètre définit la valeur de la position de la vanne durant le blocage.	0 ... 100%*

*Note : Ce paramètre est uniquement visible lorsque le paramètre **Etat si blocage 1** a la valeur **Valeur %**.*

Note : Les paramètres et les objets sont identiques pour le Blocage 2. Seuls les termes sont adaptés.

Paramètre	Description	Valeur
Etat après blocage 1	A la désactivation du blocage, la sortie : Reste inchangée. Revient dans l'état qui était actif avant le blocage. Se positionne dans l'état qui existerait si aucune commande de blocage n'avait eu lieu en tenant compte des autres objets de communication actif.	Maintenir l'état courant* Etat avant début blocage 1 Etat théorique sans blocage 1

Note : L'application de ce paramètre dépend du niveau de priorité des autres fonctions actives. Si une fonction avec une priorité plus élevée est active, ce paramètre ne sera pas exécuté. Dans le cas où deux fonctions ayant la même priorité sont actives, le paramètre de la dernière fonction désactivée sera exécuté.

Note : Les paramètres et les objets sont identiques pour le Blocage 2. Seuls les termes sont adaptés.

* Valeur par défaut

Paramètre	Description	Valeur
Objet indication d'état fonction blocage	L'objet Indication d'état blocage est caché.	Inactif*
	L'objet Indication d'état blocage est affiché.	Actif

Objets de communication :

26, 53, 80, 107, 134, 161 - **Sortie x - Indication d'état blocage (1 - Bit - 1.003 DPT_Enable)**

Paramètre	Description	Valeur
Polarité	L'objet Indication d'état blocage émet :	0 = Blocage inactif, 1 = Blocage actif*
	0 lors de la désactivation du blocage. 1 lors de l'activation du blocage	
	0 lors de l'activation du blocage 1 lors de la désactivation du blocage.	0 = Blocage actif, 1 = Blocage inactif

Paramètre	Description	Valeur
Emission	L'objet Indication d'état blocage est émis :	Sur changement d'état*
	Lors de l'activation et la désactivation du blocage.	
	Périodiquement selon une durée réglable.	
	Lors de l'activation et la désactivation du blocage et périodiquement selon une durée réglable.	Sur changement d'état et périodiquement

*Note : Ce paramètre est uniquement visible lorsque le paramètre **Objet indication d'état fonction blocage** a la valeur **Actif**.*

Paramètre	Description	Valeur
Périodicité	Ce paramètre détermine l'intervalle de temps entre chaque émission de l'objet Indication d'état blocage .	00:00:01 ... 00:10:00* ... 23:59:59 (hh:mm:ss)

Note : La plus petite durée réalisable est de 1 seconde.

*Note : Ce paramètre est uniquement visible lorsque le paramètre **Emission** a la valeur **Périodiquement** ou **Sur changement d'état et périodiquement**.*

3.3 Fonctions des Thermostats

Ce chapitre est uniquement valable pour la référence TYMS646R.

Le chapitre suivant présente les réglages pour les fonctions de thermostat. C'est ici que sont configurés les paramètres du système de chauffage (convecteur, chauffage par le sol, etc.), et les valeurs de température demandée pour le chauffage et/ou le refroidissement.

3.3.1 Nommage des thermostats

Nom du thermostat 1	<input type="text" value="Thermostat 1"/>
Nom du thermostat 2	<input type="text" value="Thermostat 2"/>
Nom du thermostat 3	<input type="text" value="Thermostat 3"/>
Nom du thermostat 4	<input type="text" value="Thermostat 4"/>
Nom du thermostat 5	<input type="text" value="Thermostat 5"/>
Nom du thermostat 6	<input type="text" value="Thermostat 6"/>
Nom du thermostat 7	<input type="text" value="Thermostat 7"/>
Nom du thermostat 8	<input type="text" value="Thermostat 8"/>
Nom du thermostat 9	<input type="text" value="Thermostat 9"/>
Nom du thermostat 10	<input type="text" value="Thermostat 10"/>
Nom du thermostat 11	<input type="text" value="Thermostat 11"/>
Nom du thermostat 12	<input type="text" value="Thermostat 12"/>

Paramètre	Description	Valeur
Nom du thermostat	Ce champ, libre de saisie, permet d'affecter un nom au régulateur concerné. Le champ Nom des objets de groupe sera automatiquement mise à jour après la saisie.	Thermostat x*

X = 1 à 12

* Valeur par défaut

3.3.2 Général

Cette fenêtre de paramétrage permet d'effectuer les réglages des thermostats du produit. Ces paramètres sont disponibles pour chaque thermostat individuellement.

Sélection de fonctions	Chauffage/refroidissement base et appoint
Ventilation disponible	<input type="checkbox"/>
Emission position vanne chauffage et refroidissement sur objet commun	<input checked="" type="checkbox"/>
Etat après reset	Etat avant reset
<hr/>	
Sélection de mode	Par valeur (1 octet)
<hr/>	
Chauffage/refroidissement - commutation	<input type="radio"/> Automatique <input checked="" type="radio"/> Par objet
Mode chauffage, refroidissement après reset	Fonctionnement avant reset
<hr/>	
Désactivation thermostat	<input type="radio"/> Par objet <input checked="" type="radio"/> Non
Blocage étage additionnel	<input type="radio"/> Par objet <input checked="" type="radio"/> Non
<hr/>	
Dégrippage	Chauffage/refroidissement
<div style="border: 1px solid #0070C0; padding: 5px;"> <p>i Activer le paramètre "Restauration valeur param. ETS" dans l'onglet Général/Général pour que la valeur paramétrée soit prise en compte lors du prochain téléchargement.</p> </div>	
Activation du dégrillage	Périodiquement
Périodicité	Toutes les semaines
Durée du dégrillage	10 Minutes
Dégrippage intelligent	<input type="radio"/> Non <input checked="" type="radio"/> Oui
Valeur de commande minimale pour le dégrillage	80 %
<hr/>	
Détection de présence	<input checked="" type="checkbox"/>
Durée prolongation confort	00:30 hh:mm

* Valeur par défaut

3.3.2.1 Fonctionnement

Le thermostat d'ambiance propose essentiellement 2 modes de fonctionnement : Les modes chauffage et refroidissement. Il est également possible d'activer un mode mixte et un mode à 2 niveaux de régulation. La vue d'ensemble suivante représente les 6 modes sélection.

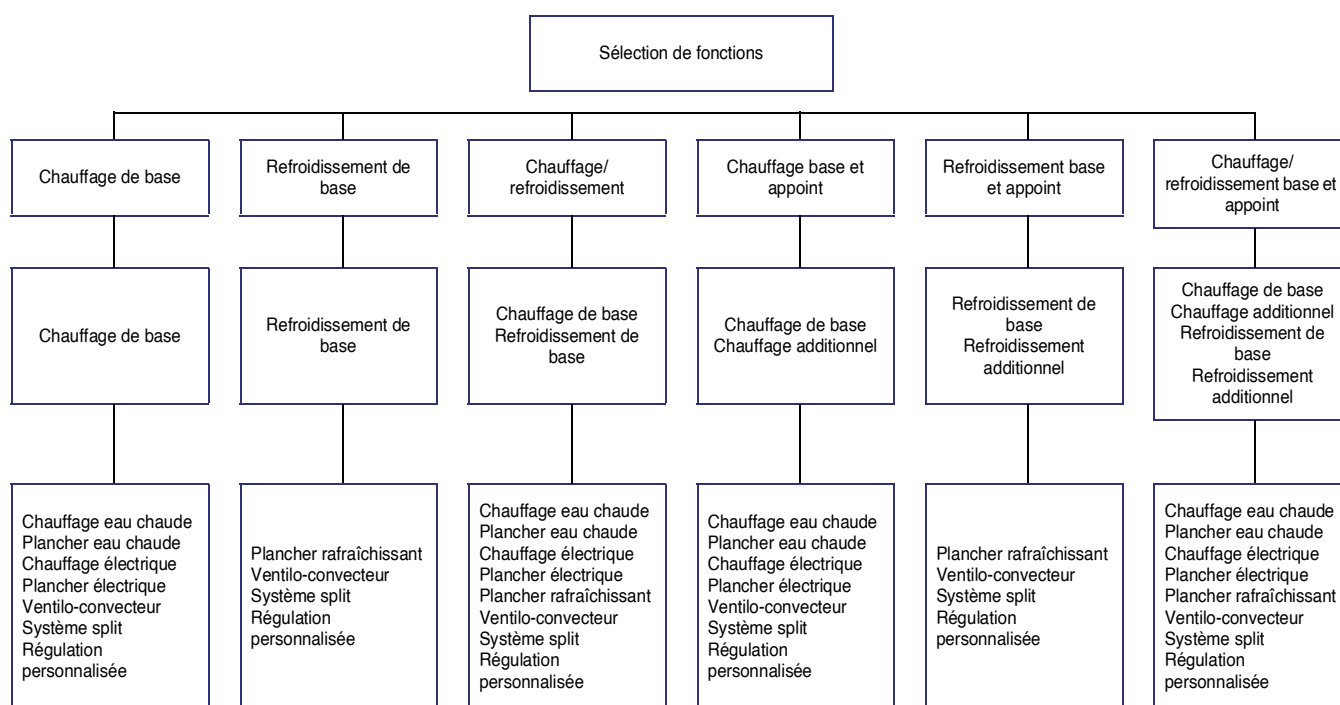

Paramètre	Description	Valeur
Sélection de fonctions	Le produit fonctionne en mode : Chauffage Refroidissement Mixte Chauffage avec 2 niveaux de régulation Refroidissement avec 2 niveaux de régulation Mixte avec 2 niveaux de régulation	Chauffage* Refroidissement Chauffage/refroidissement Chauffage base et appoint Refroidissement base et appoint Chauffage/refroidissement base et appoint

Paramètre	Description	Valeur
Ventilation disponible	L'onglet Ventilation ainsi que l'ensemble des paramètres liés à la fonction sont : Cachés. Affichés.	Non* Oui

Pour la configuration, voir chapitre : [Ventilation](#).

* Valeur par défaut

Paramètre	Description	Valeur
Emission position vanne chauffage et refroidissement sur objet commun	<p>Cette fonction est utilisée lorsqu'un même système est mis en oeuvre dans la pièce en été pour refroidir et en hiver pour chauffer. Ce paramètre permet d'afficher ou non les objets de communication pour la position de vanne.</p> <p>La commande de vanne s'effectue à l'aide du même objet Position vanne en % pour le chauffage et le refroidissement.</p> <p>La commande de vanne s'effectue à l'aide de 2 objets distinct Position vanne en % - Chauffage et Position vanne en % - refroidissement.</p>	<p>Oui*</p> <p>Non</p>

*Note : Ce paramètre est uniquement visible lorsque le paramètre **Sélection de fonctions** a la valeur **Chauffage/refroidissement** ou **Chauffage/refroidissement base et appoint**.*

Paramètre	Description	Valeur
Etat après reset	<p>En cas de reset du produit, ce paramètre permet de déterminer la consigne à prendre en compte au redémarrage.</p> <p>Au redémarrage le thermostat aura la consigne</p> <p>Confort</p> <p>Economie</p> <p>Réduit</p> <p>Hors-gel/protection de chaleur</p> <p>Présent avant le reset</p>	<p>Confort</p> <p>Economie</p> <p>Réduit</p> <p>Hors-gel/protection de chaleur</p> <p>Etat avant reset*</p>

Paramètre	Description	Valeur
Sélection de mode	<p>La sélection du mode de chauffage ou refroidissement s'effectue à l'aide :</p> <p>D'un seul objet de communication au format 1 octet</p> <p>De 4 objets de communication au format 1 bit chacun</p> <p>D'un seul objet de communication au format 1 octet et/ou de 4 objets de communication au format 1 bit chacun</p>	<p>Par valeur (1 octet)*</p> <p>Par commutation (4x1 bit)</p> <p>Par valeur (1 octet) et/ou par commutation (4x bit)</p>

* Valeur par défaut

■ Par valeur (1 octet)

Objets de communication :

183, 282, 381, 480, 579, 678, 777, 876, 975, 1074, 1173, 1272 - Thermostat x - Sélection de consigne (1 - Byte - 20.102 DPT_HVACMode)

■ Par commutation (4x bit)

Objets de communication :

184, 283, 382, 481, 580, 679, 778, 877, 976, 1075, 1174, 1273 - Thermostat x - Confort (1 - Bit - 1.001 DPT_Switch)

185, 284, 383, 482, 581, 680, 779, 878, 977, 1076, 1175, 1274 - Thermostat x - Mode économie (1 - Bit - 1.001 DPT_Switch)

186, 285, 384, 483, 582, 681, 780, 879, 978, 1077, 1176, 1275 - Thermostat x - Réduit (1 - Bit - 1.001 DPT_Switch)

187, 286, 385, 484, 583, 682, 781, 880, 979, 1078, 1177, 1276 - Thermostat x - Hors-gel/protection de chaleur (1 - Bit - 1.001 DPT_Switch)

Paramètre	Description	Valeur
Chauffage/ refroidissement - commutation	Le fonctionnement mixte permet de commuter entre Chauffage et Refroidissement. La commutation est effectuée automatiquement en fonction du mode de fonctionnement et de la température ambiante. La commutation est effectuée exclusivement via l'objet Chauffage/refroidissement - commutation .	Automatique Par objet*

*Note : Ce paramètre est uniquement visible lorsque le paramètre **Sélection de fonctions** a la valeur **Chauffage/refroidissement** ou **Chauffage/refroidissement base et appoint**.*

Objets de communication :

190, 289, 388, 487, 586, 685, 784, 883, 982, 1081, 1180, 1279 - Thermostat x - Chauffage/refroidissement - commutation (1 - Bit - 1.001 DPT_Heat_Cool)

Paramètre	Description	Valeur
Mode chauffage, refroidissement après reset	En cas de reset du produit, ce paramètre permet de déterminer la mode de fonctionnement à prendre en compte au redémarrage. Au redémarrage le thermostat sera en mode : Chauffage Refroidissement Présent avant le reset	Chauffage Refroidissement Fonctionnement avant reset*

*Note : Ce paramètre est uniquement visible lorsque le paramètre **Sélection de fonctions** a la valeur **Chauffage/refroidissement** ou **Chauffage/refroidissement base et appoint**.*

* Valeur par défaut

3.3.2.2 Désactivation thermostat

Désactivation thermostat	<input checked="" type="radio"/> Par objet <input type="radio"/> Non
Etat durant la désactivation	<input checked="" type="radio"/> Hors-gel/protection de chaleur <input type="radio"/> OFF
Polarité	<input type="radio"/> ON = 0 <input checked="" type="radio"/> ON = 1
Polarité désactivation chauffage	<input type="radio"/> ON = 0 <input checked="" type="radio"/> ON = 1
Polarité désactivation refroidissement	<input type="radio"/> ON = 0 <input checked="" type="radio"/> ON = 1
Blocage étage additionnel	<input type="radio"/> Par objet <input checked="" type="radio"/> Non

Paramètre	Description	Valeur
Désactivation thermostat	<p>Ce paramètre permet de suspendre la régulation de la température via un objet. Selon le mode de fonctionnement, plusieurs objets sont disponibles.</p> <p>Les objets et les paramètres associés sont cachés.</p> <p>Les objets et les paramètres associés sont affichés.</p>	<p>Non*</p> <p>Par objet</p>

Les objets de communication disponibles sont :

Pour tout mode de fonctionnement

[264, 363, 462, 561, 660, 759, 858, 957, 1056, 1155, 1254, 1353](#) - Thermostat x - Désactivation thermostat (1 - Bit - 1.003 DPT_Enable)

[265, 364, 463, 562, 661, 760, 859, 958, 1057, 1156, 1255, 1354](#) - Thermostat x - Indication d'état désactivation thermostat (1 - Bit - 1.003 DPT_Enable)

Pour **Chauffage/refroidissement** et **Chauffage/refroidissement base et appoint**

[264, 363, 462, 561, 660, 759, 858, 957, 1056, 1155, 1254, 1353](#) - Thermostat x - Désactivation thermostat (1 - Bit - 1.003 DPT_Enable)

[265, 364, 463, 562, 661, 760, 859, 958, 1057, 1156, 1255, 1354](#) - Thermostat x - Indication d'état désactivation thermostat (1 - Bit - 1.003 DPT_Enable)

[260, 359, 458, 557, 656, 755, 854, 953, 1052, 1151, 1250, 1349](#) - Thermostat x - Désactivation chauffage (1 - Bit - 1.003 DPT_Enable)

[262, 361, 460, 559, 658, 757, 856, 955, 1054, 1153, 1252, 1351](#) - Thermostat x - Indication d'état désactivation chauffage (1 - Bit - 1.003 DPT_Enable)

[261, 360, 459, 558, 657, 756, 855, 954, 1053, 1152, 1251, 1350](#) - Thermostat x - Désactivation refroidissement (1 - Bit - 1.003 DPT_Enable)

[263, 362, 461, 560, 659, 758, 857, 956, 1055, 1154, 1253, 1352](#) - Thermostat x - Indication d'état désactivation refroidissement (1 - Bit - 1.003 DPT_Enable)

* Valeur par défaut

Paramètre	Description	Valeur
Etat durant la désactivation	<p>Ce paramètre permet de définir l'état du thermostat lors de la désactivation.</p> <p>Lors de la désactivation du thermostat :</p> <p>Passé en mode Hors-Gel/ protection de chaleur. Néanmoins, le thermostat n'est pas totalement désactivé.</p> <p>Passé en mode Hors-Gel/ protection de chaleur et positionne sa sortie à OFF. Le thermostat est totalement désactivé.</p>	<p>Hors-gel/protection de chaleur*</p> <p>OFF</p>

Note : Ce paramètre est uniquement visible lorsque le paramètre **Désactivation thermostat** a la valeur : **Par objet**.

Paramètre	Description	Valeur
Polarité	<p>L'objet Désactivation thermostat reçoit :</p> <p>1 = Le thermostat est actif 0 = Le thermostat est inactif</p> <p>1 = Le thermostat est inactif 0 = Le thermostat est actif</p>	<p>ON = 0</p> <p>ON = 1*</p>

Lorsque le mode de fonctionnement choisi est **Chauffage/refroidissement** ou **Chauffage/refroidissement base et appoint**, des paramètres supplémentaires sont disponibles pour le réglage de la polarité de désactivation chauffage et refroidissement. Le principe est identique que pour la polarité de désactivation du thermostat.

Paramètre	Description	Valeur
Blocage étage additionnel	<p>En mode de chauffage ou de refroidissement à deux niveaux (base et appoint), le niveau supplémentaire peut être bloqué séparément.</p> <p>L'objet Blocage étage additionnel est :</p> <p>Caché. Affiché.</p>	<p>Non*</p> <p>Par objet</p>

Note : Ce paramètre est uniquement visible lorsque le paramètre **Sélection de fonctions** a la valeur **Chauffage base et appoint** ou **Refroidissement base et appoint** ou **chauffage/refroidissement base et appoint**.

Paramètre	Description	Valeur
Polarité	<p>L'objet Blocage étage additionnel reçoit :</p> <p>0 = Le blocage est actif 1 = Le blocage est inactif</p> <p>0 = Le blocage est inactif 1 = Le blocage est actif</p>	<p>ON = 0</p> <p>ON = 1*</p>

* Valeur par défaut

3.3.2.3 Dégrippage

Pour éviter l'entartrage ou le grippage d'une vanne n'ayant pas été actionnée depuis un certain temps, le produit dispose d'une fonction automatique de dégrippage. Le dégrippage peut être réalisé cycliquement ou via un objet de communication impliquant une course de vanne totale pour une durée définie.

Le produit active sans interruption une valeur de 100% pour la sortie de vanne concernée, pendant la moitié de la durée paramétrée. La vanne s'ouvre ainsi complètement. À la moitié de la durée, le produit commute à une valeur de 0%, entraînant une fermeture complète de la vanne.

Dégrippage Inactif Actif

i Activer le paramètre "Restauration valeur param. ETS" dans l'onglet Général/Général pour que la valeur paramétrée soit prise en compte lors du prochain téléchargement.

Activation du dégrippage Périodiquement ▼

Périodicité Toutes les semaines ▼

Durée du dégrippage 10 ▲▼ Minutes

Dégrippage intelligent Non Oui

Valeur de commande minimale pour le dégrippage 80 ▲▼ %

Paramètre	Description	Valeur
Dégrippage	L'onglet Dégrippage ainsi que l'ensemble des paramètres liés à la fonction sont : Affichés. Cachés.	Oui* Non

Lorsque le mode de fonctionnement choisi est Chauffage/refroidissement ou Chauffage/refroidissement base et appoint, des paramètres supplémentaires sont disponibles pour déterminer si le dégrippage doit être utilisé en mode chauffage ou en mode refroidissement ou les deux.

Objets de communication :

[279, 378, 477, 576, 675, 774, 873, 972, 1071, 1170, 1269, 1368](#) - Thermostat x - Durée du dégrippage (2 - Byte - 7.006 DPT_TimePeriodMin)

[280, 379, 478, 577, 676, 775, 874, 973, 1072, 1171, 1270, 1369](#) - Thermostat x - Périodicité du dégrippage (2 - Byte - 7.007 DPT_TimePeriodHrs)

* Valeur par défaut

Paramètre	Description	Valeur
Activation du dégrillage	L'activation de dégrillage de la vanne est déclenchée : Périodiquement selon une durée de cycle paramétrable. Périodiquement selon une durée de cycle paramétrable et avec une date et une heure de première activation définies. A l'aide de l'objet Début/arrêt dégrillage	Périodiquement* Périodiquement démarrant à une date/heure spécifiée Par objet

*Note : Le dégrillage de la vanne s'arrête au bout d'une durée paramétrable ou à l'aide de l'objet **Début/arrêt dégrillage**.*

■ Périodiquement

Paramètre	Description	Valeur
Périodicité	Ce paramètre détermine l'intervalle de temps entre chaque activation de dégrillage de la vanne.	Tous les jours Toutes les semaines* Toutes les 3 semaines Tous les mois Tous les 2 mois Tous les 3 mois Tous les 6 mois Tous les ans

*Note : Ce paramètre est uniquement visible lorsque le paramètre **Activation du dégrillage** a la valeur **Périodiquement** ou **Périodiquement démarrant à une date/heure spécifiée**.*

Objets de communication :

[279, 378, 477, 576, 675, 774, 873, 972, 1071, 1170, 1269, 1368](#) - Thermostat x - Durée du dégrillage (2 - Byte - 7.006 DPT_TimePeriodMin)

[280, 379, 478, 577, 676, 775, 874, 973, 1072, 1171, 1270, 1369](#) - Thermostat x - Périodicité du dégrillage (2 - Byte - 7.007 DPT_TimePeriodHrs)

■ Périodiquement démarrant à une date/heure spécifiée

Paramètre	Description	Valeur
Périodicité	Ce paramètre détermine l'intervalle de temps entre chaque activation de dégrillage de la vanne.	Tous les jours Toutes les semaines* Toutes les 3 semaines Tous les mois Tous les 2 mois Tous les 3 mois Tous les 6 mois Tous les ans

*Note : Ce paramètre est uniquement visible lorsque le paramètre **Activation du dégrillage** a la valeur **Périodiquement** ou **Périodiquement démarrant à une date/heure spécifiée**.*

* Valeur par défaut

Paramètre	Description	Valeur
Année	Ce paramètre définit la date et l'heure de la première activation de dégrillage de la vanne.	0 ... 1972* ... 4095
Mois		Janvier ... Mars* ... Décembre
Jour du mois		1 ... 13* ... 31
Heure de la première activation		00:00:00* ... 23:59:59 (hh:mm:ss)

Objets de communication :

276, 375, 474, 573, 672, 771, 870, 969, 1068, 1167, 1266, 1365 - Thermostat x - Date de dégrillage (3 - Byte - 11.001 DPT_Date)

277, 376, 475, 574, 673, 772, 871, 970, 1069, 1168, - Thermostat x - Heure du dégrillage (3 - Byte - 10.001 DPT_TimeOfDay)

278, 377, 476, 575, 674, 773, 872, 971, 1070, 1169, 1268, 1367 - Thermostat x - Date et heure de dégrillage (8 - Byte - 19.001 DPT_DateTime)

■ Par objet

Le dégrillage de la pompe s'effectue à l'aide d'un dispositif externe par le bus KNX.

Paramètre	Description	Valeur
Polarité	L'objet Début/arrêt dégrillage reçoit : 1 = Le dégrillage de la vanne débute. 0 = Le dégrillage de la vanne est stoppé. 1 = Le dégrillage de la vanne est stoppé. 0 = Le dégrillage de la vanne débute.	1 = Début, 0 = Arrêt* 1 = Arrêt, 0 = Début

*Note : : Ce paramètre est uniquement visible lorsque le paramètre **Activation du dégrillage** a la valeur **Par objet**.*
*Note : Le dégrillage de la vanne s'arrête au bout d'une durée paramétrable ou à l'aide de l'objet **Début/arrêt dégrillage**.*

Objets de communication :

281, 380, 479, 578, 677, 776, 875, 974, 1073, 1172, 1271, 1370 - Thermostat x - Début/arrêt dégrillage (1 - Bit - 1.010 DPT_Start)

* Valeur par défaut

■ Durée du dégrillage

Paramètre	Description	Valeur
Durée du dégrillage	Ce paramètre définit la durée de fonctionnement du dégrillage de la vanne. Le dégrillage de la vanne peut être stoppé avant la fin de cette durée à l'aide de l'objet Début/arrêt dégrillage .	1 ... 10* ... 59 min

Cette durée est également modifiable à l'aide de l'objet suivant :

Objets de communication :

[279, 378, 477, 576, 675, 774, 873, 972, 1071, 1170, 1269, 1368 - Thermostat x - Durée du dégrillage \(2 - Byte - 7.006 DPT_TimePeriodMin\)](#)

■ Dégrillage intelligent

Cette fonction permet d'activer le dégrillage de la vanne en tenant compte du nombre d'activation et de la durée de fonctionnement de la vanne.

Exemple : Périodicité activation de dégrillage : toutes les semaines

Durée du dégrillage : 5 minutes

Lorsque le dégrillage intelligent est activé, l'activation de dégrillage de la vanne s'effectuera si la pompe n'a pas été activée plus de 5 minutes sur une période d'une semaine.

Paramètre	Description	Valeur
Dégrillage intelligent	La fonction de dégrillage intelligent est désactivée.	Non
	La fonction de dégrillage intelligent est activée.	Oui*

Paramètre	Description	Valeur
Valeur de commande minimale pour le dégrillage	Ce paramètre définit la valeur de commande minimale pour le dégrillage des vannes. Le dégrillage intelligent des vannes n'est alors effectué de manière récurrente que si la valeur limite de paramètre minimale paramétrée à cet endroit n'a pas été dépassée.	0 ... 80* ... 100%

*Note : Ce paramètre est uniquement visible lorsque le paramètre **Dégrillage intelligent** a la valeur **Oui**.*

* Valeur par défaut

3.3.2.4 Détection de présence

Pour activer la prolongation du mode confort, une touche ou un détecteur de présence peuvent être utilisés. A l'aide de l'objet **Présence**, il est possible de prolonger le mode confort pour une durée paramétrable.

Paramètre	Description	Valeur
Détection de présence	L'onglet Détection de présence ainsi que l'ensemble des paramètres liés à la fonction sont : Affichés. Cachés.	Oui Non*

Objets de communication :

[258](#), [357](#), [456](#), [555](#), [654](#), [753](#), [852](#), [951](#), [1050](#), [1149](#), [1248](#), [1347](#) - Thermostat x - Présence (1 - Bit - 1.001 DPT_Switch)

Paramètre	Description	Valeur
Durée prolongation confort	Ce paramètre définit la durée de de prolongation du mode confort lors de la détection d'une présence.	00:01 ... 00:30* ... 23:59 (hh:mm)

3.3.3 Sélection des fonctions

Minuterie	<input checked="" type="checkbox"/>
Forçage	<input checked="" type="checkbox"/>
Automatisme	<input checked="" type="checkbox"/>
Automatisme désactivation	<input type="checkbox"/>
Scène	<input checked="" type="checkbox"/>
Preset	<input checked="" type="checkbox"/>
Blocage	<input checked="" type="checkbox"/>
Nombre d'objets de blocage	<input type="radio"/> 1 <input checked="" type="radio"/> 2

* Valeur par défaut

Paramètre	Description	Valeur
Minuterie	L'onglet Minuterie ainsi que l'ensemble des paramètres liés à la fonction sont : Affichés. Cachés.	Actif Inactif*

Objets de communication :

[266, 365, 464, 563, 662, 761, 860, 959, 1058, 1157, 1256, 1355](#) - Thermostat x - Minuterie (1 - Bit - 1.010 DPT_Start)

Pour la configuration, voir chapitre : [Minuterie](#).

Paramètre	Description	Valeur
Forçage	L'onglet Forçage ainsi que l'ensemble des paramètres liés à la fonction sont : Affichés. Cachés.	Actif Inactif*

Objets de communication :

[191, 290, 389, 488, 587, 686, 785, 884, 983, 1082, 1181, 1280](#) - Thermostat x - Forçage (2 - Bit - 2.002 DPT_Bool_Control)

Pour la configuration, voir chapitre : [Forçage](#).

Paramètre	Description	Valeur
Automatisme	L'objet Sélection de consigne automatisme ainsi que l'ensemble des paramètres liés à la fonction sont : Affichés. Cachés.	Actif Inactif*

La fonction Automatisme permet de commander un thermostat en parallèle de la fonction Sélection de consigne. Les deux fonctions ont le même niveau de priorité. La dernière commande reçue agira sur l'état du thermostat. Un objet de commande supplémentaire est utilisé pour activer ou désactiver l'automatisme.

Exemple : Lorsqu'un thermostat est commandé par un bouton poussoir et en parallèle par un automatisme (minuterie, interrupteur crépusculaire, la station météo...), il est possible de désactiver l'automatisme pour des raisons de confort (vacances, fêtes...).

Objets de communication :

[188, 287, 386, 485, 584, 683, 782, 881, 980, 1079, 1178, 1277](#) - Thermostat x - Sélection de consigne automatisme (1 - Byte - 20.102 DPT_HVACMode)

* Valeur par défaut

Paramètre	Description	Valeur
Automatisme désactivation	Les objets et les paramètres associés sont affichés.	Actif
	Les objets et les paramètres associés sont cachés.	Inactif*

Objets de communication :

189, 288, 387, 486, 585, 684, 783, 882, 981, 1080, 1179, 1278 - Thermostat x - Automatisme désactivation (1 - Bit - 1.003 DPT_Enable)

197, 296, 395, 494, 593, 692, 791, 890, 989, 1088, 1187, 1286 - Thermostat x - Etat automatisme désactivation (1 - Bit - 1.003 DPT_Enable)

Principe de fonctionnement

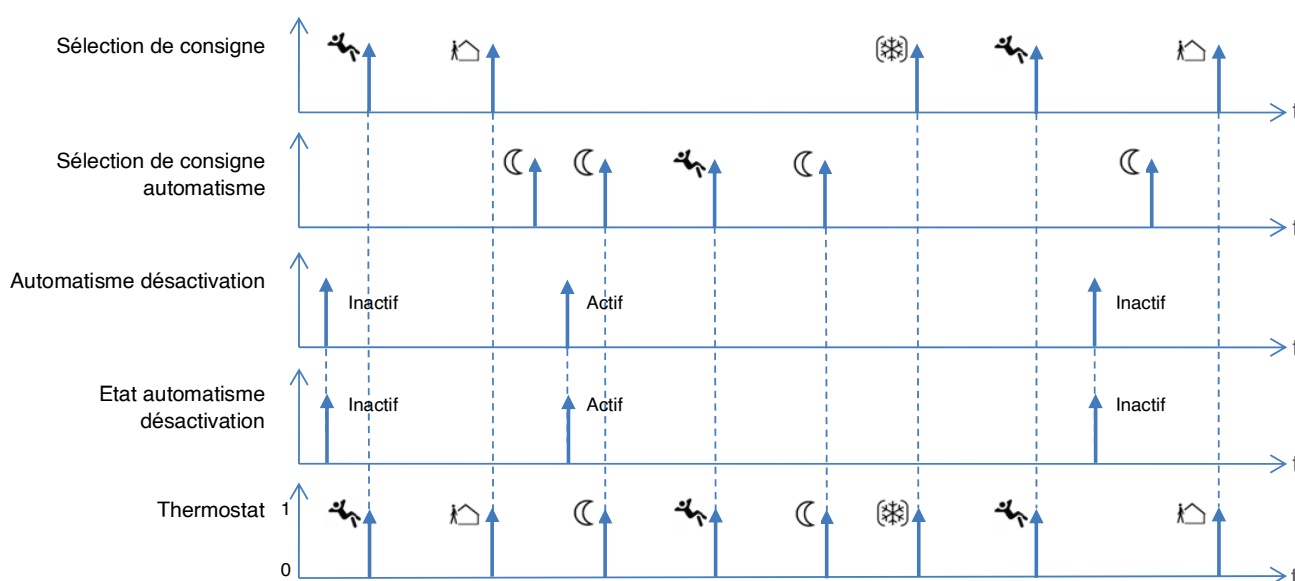

Mode	Symboles
Confort	
Economie	
Réduit	
Hors-gel/protection de chaleur	

* Valeur par défaut

Paramètre	Description	Valeur
Scène	L'onglet Scène ainsi que l'ensemble des paramètres liés à la fonction sont : Affichés. Cachés.	Actif Inactif*

Objets de communication :

[195](#), [294](#), [393](#), [492](#), [591](#), [690](#), [789](#), [888](#), [987](#), [1086](#), [1185](#), [1284](#) - Thermostat x - Scène (1 - Byte - 18.001 DPT_SceneControl)

Paramètre	Description	Valeur
Preset	L'onglet Preset ainsi que l'ensemble des paramètres liés à la fonction sont : Affichés. Cachés.	Actif Inactif*

Paramètre	Description	Valeur
Nombre d'objets de preset	L'onglet Preset ainsi que l'ensemble des paramètres liés à la fonction sont : Affichés pour 1 objet Preset. Affichés pour 2 objets Preset.	1* 2

Objets de communication Preset 1 :

[269](#), [368](#), [467](#), [566](#), [665](#), [764](#), [863](#), [962](#), [1061](#), [1160](#), [1259](#), [1358](#) - Thermostat x - Preset 1 (1 - Bit - 1.003 DPT_Enable)

Objets de communication Preset 2 :

[270](#), [369](#), [468](#), [567](#), [666](#), [765](#), [864](#), [963](#), [1062](#), [1161](#), [1260](#), [1359](#) - Thermostat x - Preset 2 (1 - Bit - 1.003 DPT_Enable)

Pour la configuration, voir chapitre : [Preset](#).

Paramètre	Description	Valeur
Blocage	L'onglet Blocage ainsi que l'ensemble des paramètres liés à la fonction sont : Affichés. Cachés.	Actif Inactif*

* Valeur par défaut

Paramètre	Description	Valeur
Nombre d'objets de blocage	L'onglet Blocage ainsi que l'ensemble des paramètres liés à la fonction sont :	
	Affichés pour 1 objet Blocage.	1*
	Affichés pour 2 objets Blocage.	2

Objets de communication Blocage 1 :

[273](#), [372](#), [471](#), [570](#), [669](#), [768](#), [867](#), [966](#), [1065](#), [1164](#), [1263](#), [1362](#) - Thermostat x - Blocage 1 (1 - Bit - 1.003 DPT_Enable)

Objets de communication Blocage 2 :

[274](#), [373](#), [472](#), [571](#), [670](#), [769](#), [868](#), [967](#), [1066](#), [1165](#), [1264](#), [1363](#) - Thermostat x - Blocage 2 (1 - Bit - 1.003 DPT_Enable)

Pour la configuration, voir chapitre : [Blocage](#).

3.3.4 Chauffage de base

Ce menu permet de régler les paramètres (type de chauffage, type de régulation etc.) pour le chauffage principal. En mode chauffage, le thermostat actionne le chauffage si la température ambiante est tombée sous la valeur demandée plus une hystérésis. La régulation désactive le chauffage dès que la température demandée correspondant au mode de chauffage est atteinte.

Type de régulation chauffage	Régulation chrono proportionnelle PI (PWM) ▼
Type d'installation de chauffage	Chauffage eau chaude ▼
Temps de cycle	15 min ▼
Polarité	<input checked="" type="radio"/> Pas inversé <input type="radio"/> Inversé
Ventilation aussi utilisée pour chauffage	<input type="checkbox"/>
Valeur de commande de repli	30 ▲▼ %

Paramètre	Description	Valeur
Type de régulation chauffage	Ce paramètre permet de sélectionner le type de régulation du chauffage.	Régulation PID continue Régulation chrono proportionnelle PI (PWM)* Régulation tout ou rien

Le type de régulateur permet la sélection de la commande de la vanne de régulation.

* Valeur par défaut

■ Régulation tout ou rien

La régulation tout ou rien est le type de régulation le plus simple. Cet algorithme de régulation coupe la sortie dès que la température de consigne supérieure est dépassée. Il la réarme lorsque la température baisse à nouveau. Le régulateur dispose d'une hystérésis intégrée afin qu'il ne commute pas constamment la valeur de sortie. Le régulateur calcule ensuite le seuil d'enclenchement et de déclenchement selon l'hystérésis et la valeur demandée. Ce type de régulateur est utilisé lorsque la valeur de sortie n'accepte que les deux états (ON ou OFF) et que la température réelle n'a pas besoin d'être contrôlée avec précision par rapport à la valeur de consigne. En raison de l'inertie du système de chauffage, la température réelle oscille légèrement en dessous du point d'enclenchement et dépasse légèrement le point de déclenchement. La température réelle varie donc toujours dans une plage légèrement supérieure à l'hystérésis réglée.

■ Régulation PID continue

La sortie de régulation est une valeur en pourcentage comprise entre 0% et 100%. Le régulateur PI adapte sa valeur calibrée de sortie entre 0% et 100% à l'écart entre la valeur réelle et la valeur de consigne, permettant ainsi un réglage parfaitement précis de la température ambiante sur la valeur de consigne. Il fournit sur le bus la valeur calibrée sous forme de valeur 1 octet (0 ... 100%). Afin de réduire la charge de travail du bus, la valeur calibrée n'est envoyée que si elle a changé d'un pourcentage préalablement défini par rapport à la dernière valeur envoyée. Un envoi périodique de la valeur calibrée est possible en complément.

■ Régulation chrono proportionnelle PI (PWM)*

Cette régulation dispose également d'une régulation PID continue. Cependant, pour ce type de régulation, le signal de sortie (0 à 100%) de la régulation PID n'est pas transmis, mais est uniquement traité en interne. A partir du signal de sortie de la régulation PID, la régulation convertit ensuite le signal de sortie en impulsion ON et OFF. Cette impulsion n'a pas de point de ON/OFF fixe comme avec la commande 2 points, mais la longueur des impulsions est déterminée au moyen de la valeur de sortie calculée par la régulation PID (temps de cycle). Plus la valeur de sortie calculée est grande, plus le rapport de temps entre ON et OFF est grand.

Un temps de cycle court provoque des impulsions ON à intervalles relativement courts. Cela évite une chute de température de trop importante et la valeur réelle reste largement stable. Cependant, cela peut également entraîner une fréquence de commutation très élevée pouvant affecter le système ou surcharger le bus de communication KNX.

Exemple :

Valeur 100% : Toujours ON

Valeur 0% : Toujours OFF

Valeur 30% avec durée du cycle de 10 minutes : 3 min ON et 7 min OFF

* Valeur par défaut

Paramètre	Description	Valeur
Type d'installation de chauffage	Ce paramètre permet de sélectionner le type de chauffage.	Chauffage eau chaude* Plancher eau chaude Chauffage électrique Plancher électrique Ventilo-convecteur Système split Régulation personnalisée

Note : Un ventilo-convecteur est un appareil de traitement d'air destiné au chauffage ou au refroidissement de l'air. L'énergie thermique est apportée par un fluide (eau ou fluide frigorigène) ou par effet Joule (électricité).

Note : Un Système split est un climatiseur dans lequel le soufflage frais est séparé en deux parties reliées entre elles par une liaison frigorifique servant à transporter les calories de l'unité intérieure à l'unité extérieure.

Objets de communication :

[202, 301, 400, 499, 598, 697, 796, 895, 994, 1093, 1192, 1291](#) - Thermostat x - ON/OFF (1 - Bit - 1.001 DPT_Switch)

[203, 302, 401, 500, 599, 698, 797, 896, 995, 1094, 1193, 1292](#) - Thermostat x - Position vanne en % (8 - Bit - 5.001 DPT_Scaling)

■ Régulation chrono proportionnelle PI (PWM)

Paramètre	Description	Valeur
Temps de cycle	Ce paramètre permet d'adapter la régulation aux types de vannes utilisées. Il définit la fréquence de commutation du signal à modulation de largeur d'impulsion et permet une adaptation aux temps de cycle de changement (temps nécessaire pour que la vanne passe de la position fermée à la position ouverte) des vannes utilisées.	5 min, 10 min, 15 min* , 20 min, 25 min, 30 min, 35 min, 40 min, 45 min, 1 h, 1 h15, 1 h45

Paramètre	Description	Valeur
Polarité	Ce paramètre sert à adapter la régulation aux moteurs électrothermiques correspondants.	Pas inversé* Inversé

Paramètre	Description	Valeur
Valeur de commande pendant repli	Ce paramètre définit la valeur de commande lorsque le régulateur passe en mode repli.	0 ... 30* ... 100%

Paramètre	Description	Valeur
Valeur de commande pendant repli en été	Ce paramètre définit la valeur de commande lorsque la sortie passe en mode repli pour la période d'été.	0 ... 30* ... 100%

*Note : Ce paramètre est uniquement visible lorsque le paramètre **Commutation du mode été/hiver** a la valeur **Oui**.*

* Valeur par défaut

Paramètre	Description	Valeur
Valeur de commande pendant repli en hiver	Ce paramètre définit la valeur de commande lorsque la sortie passe en mode repli pour la période d'hiver.	0 ... 70* ... 100%

*Note : Ce paramètre est uniquement visible lorsque le paramètre **Commutation du mode été/hiver** a la valeur **Oui**.*

Paramètre	Description	Valeur
Limitation température de sol	Ce paramètre est utilisé pour limiter la température de sol.	Actif* Inactif

*Note : Ce paramètre est uniquement visible lorsque le paramètre **Type d'installation de chauffage** a la valeur **Plancher eau chaude** ou **Plancher électrique**.*

Objets de communication :

[213](#), [312](#), [411](#), [510](#), [609](#), [708](#), [807](#), [906](#), [1005](#), [1104](#), [1203](#), [1302](#) - Thermostat x - Température de sol (2 - Byte - 9.001 DPT_Value_Temp)

Paramètre	Description	Valeur
Ventilation aussi utilisée pour chauffage	Ce paramètre permet d'utiliser un ventilateur comme aide au chauffage.	Actif Inactif*

*Note : Ce paramètre est uniquement visible lorsque le paramètre **Ventilation disponible** a la valeur **Actif**.*

- Régulation personnalisée

Lorsque les réglages prédéfinis ne conviennent pas, il est possible de configurer la courbe de régulation Le pré-réglage de la bande proportionnelle pour le chauffage ou le refroidissement et le temps de réglage ultérieur pour le chauffage ou le refroidissement permet d'influencer considérablement la régulation.

Paramètre	Description	Valeur
Bande proportionnelle	Ce paramètre définit la valeur de la bande proportionnelle. Elle varie autour de la valeur de consigne et sert en cas de régulation PI à influencer la rapidité de la régulation. Plus la valeur réglée est petite, plus la régulation réagit rapidement.	0.5 K - 1.0 K - 1.5 K - 2.0 K - 2.5 K - 3.0 K* - 3.5 K - 4.0 K - 4.5 K - 5.0 K - 5.5 K - 6.0 K
Période intégrale	Ce paramètre définit la durée de la partie intégrale. Elle apporte une notion de temps d'intégration à la correction. Cette action est complémentaire à l'action proportionnelle et permet de stabiliser dans le temps l'action proportionnelle. Plus l'erreur mesurée est constante plus la correction est constante.	Inactif - 15 min - 30 min* - 45 min - 1 h - 1 h 15 min - 1 h 30 min - 1 h 45 min - 2 h - 2 h 15 min - 2 h 30 min - 2 h 45 min - 3 h - 3 h 15 min - 3 h 30 min
Période dérivée	Ce paramètre définit la durée de la composante dérivée. Elle permet d'anticiper la réponse de la régulation en cas de perturbation rapide ou de modification de consigne ce qui améliore la stabilité du système.	Inactif - 15 min - 30 min* - 45 min - 1 h - 1 h 15 min - 1 h 30 min - 1 h 45 min - 2 h - 2 h 15 min - 2 h 30 min - 2 h 45 min - 3 h - 3 h 15 min - 3 h 30 min

Note : La plus petite modification d'un paramètre de régulation entraîne un comportement de régulation significativement différent.

Note : Un décalage de température s'exprime en Kelvin. 1K de décalage de température correspond à 1°C.

* Valeur par défaut

■ Régulation tout ou rien

Paramètre	Description	Valeur
Hystérésis	Ce paramètre définit la valeur d'hystérésis pour la valeur à réguler. L'hystérésis du régulateur tout ou rien indique la largeur de fluctuation du régulateur autour de la valeur de consigne.	+/- 0.3K, +/- 0.5 K* , +/- 0.7 K, +/- 1.0 K, +/- 1.5 K, +/- 2.0 K, +/- 2.5 K, +/- 3.0 K

Note : Un décalage de température s'exprime en Kelvin. 1K de décalage de température correspond à 1°C.

Paramètre	Description	Valeur
Durée hystérésis	Ce paramètre définit la durée d'hystérésis pour la valeur à réguler.	Inactif, 1 min, 2 min, 3 min, 4 min, 5 min* , 6 min, 7 min, 8 min, 9 min, 10 min

Paramètre	Description	Valeur
Polarité	Ce paramètre sert à adapter la régulation aux moteurs électrothermiques correspondants.	Pas inversé* Inversé

Paramètre	Description	Valeur
Valeur de commande pendant repli	Ce paramètre définit la valeur de commande lorsque le régulateur passe en mode repli.	0 ... 30* ... 100%

Note : Pour une **Régulation PID continue** seul le paramètre **Valeur de commande de repli** est disponible.

Paramètre	Description	Valeur
Valeur de commande pendant repli en été	Ce paramètre définit la valeur de commande lorsque la sortie passe en mode repli pour la période d'été.	0 ... 30* ... 100%

Note : Ce paramètre est uniquement visible lorsque le paramètre **Commutation du mode été/hiver** a la valeur **Oui**.

Paramètre	Description	Valeur
Valeur de commande pendant repli en hiver	Ce paramètre définit la valeur de commande lorsque la sortie passe en mode repli pour la période d'hiver.	0 ... 70* ... 100%

Note : Ce paramètre est uniquement visible lorsque le paramètre **Commutation du mode été/hiver** a la valeur **Oui**.

* Valeur par défaut

3.3.5 Chauffage additionnel

Ce menu permet de régler les paramètres (type de chauffage, type de régulation etc.) pour le chauffage secondaire.

Type de régulation chauffage	Régulation chrono proportionnelle PI (PWM) ▼
Type d'installation de chauffage	Chauffage eau chaude ▼
Temps de cycle	15 min ▼
Polarité	<input checked="" type="radio"/> Pas inversé <input type="radio"/> Inversé
Valeur de commande de repli	30 ▲▼ %

Paramètre	Description	Valeur
Type de régulation chauffage	Ce paramètre permet de sélectionner le type de régulation du chauffage.	Régulation PID continue Régulation chrono proportionnelle PI (PWM)* Régulation tout ou rien

Note : Pour le fonctionnement des différents types de régulation, veuillez consulter le chapitre [Chauffage de base](#).

Paramètre	Description	Valeur
Type d'installation de chauffage	Ce paramètre permet de sélectionner le type de chauffage.	Chauffage eau chaude* Plancher eau chaude Chauffage électrique Plancher électrique Ventilo-convecteur Système split Régulation personnalisée

Note : Un ventilo-convecteur est un appareil de traitement d'air destiné au chauffage ou au refroidissement de l'air. L'énergie thermique est apportée par un fluide (eau ou fluide frigorigène) ou par effet Joule (électricité).

Note : Un Système split est un climatiseur dans lequel le soufflage frais est séparé en deux parties reliées entre elles par une liaison frigorifique servant à transporter les calories de l'unité intérieure à l'unité extérieure.

Objets de communication :

[206, 305, 404, 503, 602, 701, 800, 899, 998, 1097, 1196, 1295](#) - Thermostat x - ON/OFF - chauffage additionnel (1 - Bit - 1.001 DPT_Switch)

[207, 306, 405, 504, 603, 702, 801, 900, 999, 1098, 1197, 1296](#) - Thermostat x - Position vanne en % - chauffage additionnel (8 - Bit - 5.001 DPT_Scaling)

* Valeur par défaut

■ Régulation chrono proportionnelle PI (PWM)

Paramètre	Description	Valeur
Temps de cycle	Ce paramètre permet d'adapter la régulation aux types de vannes utilisées. Il définit la fréquence de commutation du signal à modulation de largeur d'impulsion et permet une adaptation aux temps de cycle de changement (temps nécessaire pour que la vanne passe de la position fermée à la position ouverte) des vannes utilisées.	5 min, 10 min, 15 min* , 20 min, 25 min, 30 min, 35 min, 40 min, 45 min, 1 h, 1 h15, 1 h45

Paramètre	Description	Valeur
Polarité	Ce paramètre sert à adapter la régulation aux moteurs électrothermiques correspondants.	Pas inversé* Inversé

Paramètre	Description	Valeur
Valeur de commande pendant repli	Ce paramètre définit la valeur de commande lorsque le régulateur passe en mode repli.	0 ... 30* ... 100%

Paramètre	Description	Valeur
Valeur de commande pendant repli en été	Ce paramètre définit la valeur de commande lorsque la sortie passe en mode repli pour la période d'été.	0 ... 30* ... 100%

*Note : Ce paramètre est uniquement visible lorsque le paramètre **Commutation du mode été/hiver** a la valeur **Oui**.*

Paramètre	Description	Valeur
Valeur de commande pendant repli en hiver	Ce paramètre définit la valeur de commande lorsque la sortie passe en mode repli pour la période d'hiver.	0 ... 70* ... 100%

*Note : Ce paramètre est uniquement visible lorsque le paramètre **Commutation du mode été/hiver** a la valeur **Oui**.*

Paramètre	Description	Valeur
Limitation température de sol	Ce paramètre est utilisé pour limiter la température de sol.	Actif* Inactif

*Note : Ce paramètre est uniquement visible lorsque le paramètre **Type d'installation de chauffage** a la valeur **Plancher eau chaude** ou **Plancher électrique**.*

Objets de communication :

[213](#), [312](#), [411](#), [510](#), [609](#), [708](#), [807](#), [906](#), [1005](#), [1104](#), [1203](#), [1302](#) - Thermostat x - Température de sol (2 - Byte - 9.001 DPT_Value_Temp)

* Valeur par défaut

- Régulation personnalisée

Lorsque les réglages prédéfinis ne conviennent pas, il est possible de configurer la courbe de régulation. Le pré-réglage de la bande proportionnelle pour le chauffage ou le refroidissement et le temps de réglage ultérieur pour le chauffage ou le refroidissement permet d'influencer considérablement la régulation.

Paramètre	Description	Valeur
Bande proportionnelle	Ce paramètre définit la valeur de la bande proportionnelle. Elle varie autour de la valeur de consigne et sert en cas de régulation PI à influencer la rapidité de la régulation. Plus la valeur réglée est petite, plus la régulation réagit rapidement.	0.5 K - 1.0 K - 1.5 K - 2.0 K - 2.5 K - 3.0 K* - 3.5 K - 4.0 K - 4.5 K - 5.0 K - 5.5 K - 6.0 K
Période intégrale	Ce paramètre définit la durée de la partie intégrale. Elle apporte une notion de temps d'intégration à la correction. Cette action est complémentaire à l'action proportionnelle et permet de stabiliser dans le temps l'action proportionnelle. Plus l'erreur mesurée est constante plus la correction est constante.	Inactif - 15 min - 30 min* - 45 min - 1 h - 1 h 15 min - 1 h 30 min - 1 h 45 min - 2 h - 2 h 15 min - 2 h 30 min - 2 h 45 min - 3 h - 3 h 15 min - 3 h 30 min
Période dérivée	Ce paramètre définit la durée de la composante dérivée. Elle permet d'anticiper la réponse de la régulation en cas de perturbation rapide ou de modification de consigne ce qui améliore la stabilité du système.	Inactif - 15 min - 30 min* - 45 min - 1 h - 1 h 15 min - 1 h 30 min - 1 h 45 min - 2 h - 2 h 15 min - 2 h 30 min - 2 h 45 min - 3 h - 3 h 15 min - 3 h 30 min

Note : La plus petite modification d'un paramètre de régulation entraîne un comportement de régulation significativement différent.

Note : Un décalage de température s'exprime en Kelvin. 1K de décalage de température correspond à 1°C.

■ Régulation tout ou rien

Paramètre	Description	Valeur
Hystérésis	Ce paramètre définit la valeur d'hystérésis pour la valeur à réguler. L'hystérésis du régulateur tout ou rien indique la largeur de fluctuation du régulateur autour de la valeur de consigne.	+/- 0.3K, +/- 0.5 K* , +/- 0.7 K, +/- 1.0 K, +/- 1.5 K, +/- 2.0 K, +/- 2.5 K, +/- 3.0 K

Note : Un décalage de température s'exprime en Kelvin. 1K de décalage de température correspond à 1°C.

Paramètre	Description	Valeur
Durée hystérésis	Ce paramètre définit la durée d'hystérésis pour la valeur à réguler.	Inactif, 1 min, 2 min, 3 min, 4 min, 5 min* , 6 min, 7 min, 8 min, 9 min, 10 min

Paramètre	Description	Valeur
Polarité	Ce paramètre sert à adapter la régulation aux moteurs électrothermiques correspondants.	Pas inversé* Inversé

* Valeur par défaut

Paramètre	Description	Valeur
Valeur de commande pendant repli	Ce paramètre définit la valeur de commande lorsque le régulateur passe en mode repli.	0 ... 30* ... 100%

Note : Pour une **Régulation PID continue** seul le paramètre **Valeur de commande de repli** est disponible.

Paramètre	Description	Valeur
Valeur de commande pendant repli en été	Ce paramètre définit la valeur de commande lorsque la sortie passe en mode repli pour la période d'été.	0 ... 30* ... 100%

Note : Ce paramètre est uniquement visible lorsque le paramètre **Commutation du mode été/hiver** a la valeur **Oui**.

Paramètre	Description	Valeur
Valeur de commande pendant repli en hiver	Ce paramètre définit la valeur de commande lorsque la sortie passe en mode repli pour la période d'hiver.	0 ... 70* ... 100%

Note : Ce paramètre est uniquement visible lorsque le paramètre **Commutation du mode été/hiver** a la valeur **Oui**.

3.3.6 Refroidissement de base

Ce menu permet de régler les paramètres (type de refroidissement, type de régulation etc.) pour le refroidissement principal.

En mode refroidissement, le thermostat actionne le refroidissement si la température ambiante est montée au-dessus de la valeur demandée plus une hystérésis. La régulation désactive le refroidissement dès que la température demandée correspondant au mode de refroidissement est atteinte.

Type de régulation refroidissement	Régulation chrono proportionnelle PI (PWM) ▼
Type d'installation de refroidissement	Plafond rafraichissant ▼
Temps de cycle	15 min ▼
Polarité	<input checked="" type="radio"/> Pas inversé <input type="radio"/> Inversé
Ventilation aussi utilisée pour refroidissement	<input type="checkbox"/>
Valeur de commande de repli	70 ▲▼ %

Paramètre	Description	Valeur
Type de régulation refroidissement	Ce paramètre permet de sélectionner le type de régulation du refroidissement.	Régulation PID continue Régulation chrono proportionnelle PI (PWM)* Régulation tout ou rien

Note : Pour le fonctionnement des différents types de régulation, veuillez consulter le chapitre [Chauffage de base](#).

* Valeur par défaut

Paramètre	Description	Valeur
Type d'installation de refroidissement	Ce paramètre permet de sélectionner le type de refroidissement.	Plafond rafraichissant* Ventilo-convecteur Système split Régulation personnalisée

Note : Un ventilo-convecteur est un appareil de traitement d'air destiné au chauffage ou au refroidissement de l'air. L'énergie thermique est apportée par un fluide (eau ou fluide frigorigène) ou par effet Joule (électricité).

Note : Un Système split est un climatiseur dans lequel le soufflage frais est séparé en deux parties reliées entre elles par une liaison frigorifique servant à transporter les calories de l'unité intérieure à l'unité extérieure.

Objets de communication :

[204, 303, 402, 501, 600, 699, 798, 897, 996, 1095, 1194, 1293](#) - Thermostat x - Refroidissement de base (1 - Bit - 1.001 DPT_Switch)

[205, 304, 403, 502, 601, 700, 799, 898, 997, 1096, 1195, 1294](#) - Thermostat x - Position vanne en % - refroidissement de base (8 - Bit - 5.001 DPT_Scaling)

■ Régulation chrono proportionnelle PI (PWM)

Paramètre	Description	Valeur
Temps de cycle	Ce paramètre permet d'adapter la régulation aux types de vannes utilisées. Il définit la fréquence de commutation du signal à modulation de largeur d'impulsion et permet une adaptation aux temps de cycle de changement (temps nécessaire pour que la vanne passe de la position fermée à la position ouverte) des vannes utilisées.	5 min, 10 min, 15 min* , 20 min, 25 min, 30 min, 35 min, 40 min, 45 min, 1 h, 1 h15, 1 h45

Paramètre	Description	Valeur
Polarité	Ce paramètre sert à adapter la régulation aux moteurs électrothermiques correspondants.	Pas inversé* Inversé

Paramètre	Description	Valeur
Valeur de commande pendant repli	Ce paramètre définit la valeur de commande lorsque le régulateur passe en mode repli.	0 ... 30* ... 100%

Paramètre	Description	Valeur
Valeur de commande pendant repli en été	Ce paramètre définit la valeur de commande lorsque la sortie passe en mode repli pour la période d'été.	0 ... 30* ... 100%

*Note : Ce paramètre est uniquement visible lorsque le paramètre **Commutation du mode été/hiver** a la valeur **Oui**.*

Paramètre	Description	Valeur
Valeur de commande pendant repli en hiver	Ce paramètre définit la valeur de commande lorsque la sortie passe en mode repli pour la période d'hiver.	0 ... 70* ... 100%

*Note : Ce paramètre est uniquement visible lorsque le paramètre **Commutation du mode été/hiver** a la valeur **Oui**.*

* Valeur par défaut

Paramètre	Description	Valeur
Ventilation aussi utilisée pour refroidissement	Ce paramètre permet d'utiliser un ventilateur comme aide au refroidissement.	Actif Inactif*

Note : Ce paramètre est uniquement visible lorsque le paramètre **Ventilation disponible** a la valeur **Actif**.

- Régulation personnalisée

Lorsque les réglages prédéfinis ne conviennent pas, il est possible de configurer la courbe de régulation Le préréglage de la bande proportionnelle pour le chauffage ou le refroidissement et le temps de réglage ultérieur pour le chauffage ou le refroidissement permet d'influencer considérablement la régulation.

Paramètre	Description	Valeur
Bande proportionnelle	Ce paramètre définit la valeur de la bande proportionnelle. Elle varie autour de la valeur de consigne et sert en cas de régulation PI à influencer la rapidité de la régulation. Plus la valeur réglée est petite, plus la régulation réagit rapidement.	0.5 K - 1.0 K - 1.5 K - 2.0 K - 2.5 K - 3.0 K* - 3.5 K - 4.0 K - 4.5 K - 5.0 K - 5.5 K - 6.0 K
Période intégrale	Ce paramètre définit la durée de la partie intégrale. Elle apporte une notion de temps d'intégration à la correction. Cette action est complémentaire à l'action proportionnelle et permet de stabiliser dans le temps l'action proportionnelle. Plus l'erreur mesurée est constante plus la correction est constante.	Inactif - 15 min - 30 min* - 45 min - 1 h - 1 h 15 min - 1 h 30 min - 1 h 45 min - 2 h - 2 h 15 min - 2 h 30 min - 2 h 45 min - 3 h - 3 h 15 min - 3 h 30 min
Période dérivée	Ce paramètre définit la durée de la composante dérivée. Elle permet d'anticiper la réponse de la régulation en cas de perturbation rapide ou de modification de consigne ce qui améliore la stabilité du système.	Inactif - 15 min - 30 min* - 45 min - 1 h - 1 h 15 min - 1 h 30 min - 1 h 45 min - 2 h - 2 h 15 min - 2 h 30 min - 2 h 45 min - 3 h - 3 h 15 min - 3 h 30 min

Note : La plus petite modification d'un paramètre de régulation entraîne un comportement de régulation significativement différent.

Note : Un décalage de température s'exprime en Kelvin. 1K de décalage de température correspond à 1°C.

■ Régulation tout ou rien

Paramètre	Description	Valeur
Hystérésis	Ce paramètre définit la valeur d'hystérésis pour la valeur à réguler. L'hystérésis du régulateur tout ou rien indique la largeur de fluctuation du régulateur autour de la valeur de consigne.	+/- 0.3K, +/- 0.5 K* , +/- 0.7 K, +/- 1.0 K, +/- 1.5 K, +/- 2.0 K, +/- 2.5 K, +/- 3.0 K

Note : Un décalage de température s'exprime en Kelvin. 1K de décalage de température correspond à 1°C.

Paramètre	Description	Valeur
Durée hystérésis	Ce paramètre définit la durée d'hystérésis pour la valeur à réguler.	Inactif, 1 min, 2 min, 3 min, 4 min, 5 min* , 6 min, 7 min, 8 min, 9 min, 10 min

* Valeur par défaut

Paramètre	Description	Valeur
Polarité	Ce paramètre sert à adapter la régulation aux moteurs électrothermiques correspondants.	Pas inversé* Inversé

Paramètre	Description	Valeur
Valeur de commande pendant repli	Ce paramètre définit la valeur de commande lorsque le régulateur passe en mode repli.	0 ... 30* ... 100%

Note : Pour une **Régulation PID continue** seul le paramètre **Valeur de commande de repli** est disponible.

Paramètre	Description	Valeur
Valeur de commande pendant repli en été	Ce paramètre définit la valeur de commande lorsque la sortie passe en mode repli pour la période d'été.	0 ... 30* ... 100%

Note : Ce paramètre est uniquement visible lorsque le paramètre **Commutation du mode été/hiver** a la valeur **Oui**.

Paramètre	Description	Valeur
Valeur de commande pendant repli en hiver	Ce paramètre définit la valeur de commande lorsque la sortie passe en mode repli pour la période d'hiver.	0 ... 70* ... 100%

Note : Ce paramètre est uniquement visible lorsque le paramètre **Commutation du mode été/hiver** a la valeur **Oui**.

3.3.7 Refroidissement additionnel

Ce menu permet de régler les paramètres (type de refroidissement, type de régulation etc.) pour le refroidissement secondaire.

Type de régulation refroidissement Régulation chrono proportionnelle PI (PWM) ▼

Type d'installation de refroidissement Plafond rafraichissant ▼

Temps de cycle 15 min ▼

Polarité Pas inversé Inversé

Valeur de commande de repli 70 ▲▼ %

Paramètre	Description	Valeur
Type de régulation chauffage	Ce paramètre permet de sélectionner le type de régulation du chauffage.	Régulation PID continue Régulation chrono proportionnelle PI (PWM)* Régulation tout ou rien

Note : Pour le fonctionnement des différents types de régulation, veuillez consulter le chapitre [Chauffage de base](#).

* Valeur par défaut

Paramètre	Description	Valeur
Type d'installation de chauffage	Ce paramètre permet de sélectionner le type de chauffage.	Plafond rafraichissant* Ventilo-convecteur Système split Régulation personnalisée

Note : Un ventilo-convecteur est un appareil de traitement d'air destiné au chauffage ou au refroidissement de l'air. L'énergie thermique est apportée par un fluide (eau ou fluide frigorigène) ou par effet Joule (électricité).

Note : Un Système split est un climatiseur dans lequel le soufflage frais est séparé en deux parties reliées entre elles par une liaison frigorifique servant à transporter les calories de l'unité intérieure à l'unité extérieure.

Objets de communication :

[208, 307, 406, 505, 604, 703, 802, 901, 1000, 1099, 1198, 1297](#) - Thermostat x - Refroidissement additionnel (1 - Bit - 1.001 DPT_Switch)

[209, 308, 407, 506, 605, 704, 803, 902, 1001, 1100, 1199, 1298](#) - Thermostat x - Position vanne en % - refroidissement additionnel (8 - Bit - 5.001 DPT_Scaling)

■ Régulation chrono proportionnelle PI (PWM)

Paramètre	Description	Valeur
Temps de cycle	Ce paramètre permet d'adapter la régulation aux types de vannes utilisées. Il définit la fréquence de commutation du signal à modulation de largeur d'impulsion et permet une adaptation aux temps de cycle de changement (temps nécessaire pour que la vanne passe de la position fermée à la position ouverte) des vannes utilisées.	5 min, 10 min, 15 min* , 20 min, 25 min, 30 min, 35 min, 40 min, 45 min, 1 h, 1 h15, 1 h45

Paramètre	Description	Valeur
Polarité	Ce paramètre sert à adapter la régulation aux moteurs électrothermiques correspondants.	Pas inversé* Inversé

Paramètre	Description	Valeur
Valeur de commande pendant repli	Ce paramètre définit la valeur de commande lorsque le régulateur passe en mode repli.	0 ... 30* ... 100%

Paramètre	Description	Valeur
Valeur de commande pendant repli en été	Ce paramètre définit la valeur de commande lorsque la sortie passe en mode repli pour la période d'été.	0 ... 30* ... 100%

*Note : Ce paramètre est uniquement visible lorsque le paramètre **Commutation du mode été/hiver** a la valeur **Oui**.*

Paramètre	Description	Valeur
Valeur de commande pendant repli en hiver	Ce paramètre définit la valeur de commande lorsque la sortie passe en mode repli pour la période d'hiver.	0 ... 70* ... 100%

*Note : Ce paramètre est uniquement visible lorsque le paramètre **Commutation du mode été/hiver** a la valeur **Oui**.*

* Valeur par défaut

- Régulation personnalisée

Lorsque les réglages prédéfinis ne conviennent pas, il est possible de configurer la courbe de régulation. Le pré-réglage de la bande proportionnelle pour le chauffage ou le refroidissement et le temps de réglage ultérieur pour le chauffage ou le refroidissement permet d'influencer considérablement la régulation.

Paramètre	Description	Valeur
Bande proportionnelle	Ce paramètre définit la valeur de la bande proportionnelle. Elle varie autour de la valeur de consigne et sert en cas de régulation PI à influencer la rapidité de la régulation. Plus la valeur réglée est petite, plus la régulation réagit rapidement.	0.5 K - 1.0 K - 1.5 K - 2.0 K - 2.5 K - 3.0 K* - 3.5 K - 4.0 K - 4.5 K - 5.0 K - 5.5 K - 6.0 K
Période intégrale	Ce paramètre définit la durée de la partie intégrale. Elle apporte une notion de temps d'intégration à la correction. Cette action est complémentaire à l'action proportionnelle et permet de stabiliser dans le temps l'action proportionnelle. Plus l'erreur mesurée est constante plus la correction est constante.	Inactif - 15 min - 30 min* - 45 min - 1 h - 1 h 15 min - 1 h 30 min - 1 h 45 min - 2 h - 2 h 15 min - 2 h 30 min - 2 h 45 min - 3 h - 3 h 15 min - 3 h 30 min
Période dérivée	Ce paramètre définit la durée de la composante dérivée. Elle permet d'anticiper la réponse de la régulation en cas de perturbation rapide ou de modification de consigne ce qui améliore la stabilité du système.	Inactif - 15 min - 30 min* - 45 min - 1 h - 1 h 15 min - 1 h 30 min - 1 h 45 min - 2 h - 2 h 15 min - 2 h 30 min - 2 h 45 min - 3 h - 3 h 15 min - 3 h 30 min

Note : La plus petite modification d'un paramètre de régulation entraîne un comportement de régulation significativement différent.

Note : Un décalage de température s'exprime en Kelvin. 1K de décalage de température correspond à 1°C.

■ Régulation tout ou rien

Paramètre	Description	Valeur
Hystérésis	Ce paramètre définit la valeur d'hystérésis pour la valeur à réguler. L'hystérésis du régulateur tout ou rien indique la largeur de fluctuation du régulateur autour de la valeur de consigne.	+/- 0.3K, +/- 0.5 K* , +/- 0.7 K, +/- 1.0 K, +/- 1.5 K, +/- 2.0 K, +/- 2.5 K, +/- 3.0 K

Note : Un décalage de température s'exprime en Kelvin. 1K de décalage de température correspond à 1°C.

Paramètre	Description	Valeur
Durée hystérésis	Ce paramètre définit la durée d'hystérésis pour la valeur à réguler.	Inactif, 1 min, 2 min, 3 min, 4 min, 5 min* , 6 min, 7 min, 8 min, 9 min, 10 min

Paramètre	Description	Valeur
Polarité	Ce paramètre sert à adapter la régulation aux moteurs électrothermiques correspondants.	Pas inversé* Inversé

Paramètre	Description	Valeur
Valeur de commande pendant repli	Ce paramètre définit la valeur de commande lorsque le régulateur passe en mode repli.	0 ... 30* ... 100%

*Note : Pour une **Régulation PID continue** seul le paramètre **Valeur de commande de repli** est disponible.*

Paramètre	Description	Valeur
Valeur de commande pendant repli en été	Ce paramètre définit la valeur de commande lorsque la sortie passe en mode repli pour la période d'été.	0 ... 30* ... 100%

*Note : Ce paramètre est uniquement visible lorsque le paramètre **Commutation du mode été/hiver** a la valeur **Oui**.*

Paramètre	Description	Valeur
Valeur de commande pendant repli en hiver	Ce paramètre définit la valeur de commande lorsque la sortie passe en mode repli pour la période d'hiver.	0 ... 70* ... 100%

*Note : Ce paramètre est uniquement visible lorsque le paramètre **Commutation du mode été/hiver** a la valeur **Oui**.*

* Valeur par défaut

3.3.8 Ventilation

Dans sa fonction de thermostat d'ambiance, l'appareil peut également commander des actionneurs de ventilo-convecteur. En général, les actionneurs de ventilo-convecteur sont raccordés à des ventilateurs de chauffage ou de climatisation.

i Pas de commande de ventilation avec une régulation tout ou rien

Polarité
 0 = mode automatique, 1 = mode manuel
 1 = mode automatique, 0 = mode manuel

objet ventilation
 Objet (1 bit) Objet valeur (1 octet)

Nombre de niveaux de ventilation 3 niveaux ▼

Démarrage ventilation niveau 1 sur 1 %

Démarrage ventilation niveau 2 sur 20 %

Démarrage ventilation niveau 3 sur 40 %

Hystérésis 3 %

Temporisation entre niveaux de ventilation 200 ms

Niveau de ventilation au passage mode manuel OFF ▼

Temporisation à l'arrêt chauffage 0 ms

Temporisation à l'arrêt refroidissement 0 ms

Démarrage niveau ventilation Niveau 1 ▼

* Valeur par défaut

Paramètre	Description	Valeur
Polarité	L'objet Mode automatique/manuel ventilation reçoit : 0 = La ventilation est en mode automatique 1 = La ventilation est en mode manuel 1 = La ventilation est en mode automatique 0 = La ventilation est en mode manuel	0 = mode automatique, 1 = mode manuel* 1 = mode automatique, 0 = mode manuel

Mode automatique : Le niveau de ventilation va directement au niveau correspondant à la puissance de régulation.

Mode manuel : Le niveau de ventilation est réglé sur un niveau de mode manuel de démarrage configurable et la puissance de sortie n'a aucun impact sur le niveau de ventilation.

Objets de communication :

[218, 317, 416, 515, 614, 713, 812, 911, 1010, 1109, 1208, 1307](#) - Thermostat x - Mode automatique/manuel ventilation (1 - Bit - 1.001 DPT_Switch)

Paramètre	Description	Valeur
Objet ventilation	La commande de ventilation se fait à l'aide D'un objet 1 bit. Chaque niveau de ventilation (1 à 6) dispose d'un objet de communication. D'un objet 1 octet. Tous les niveaux de ventilation sont transmis par un seul et même objet.	Objet (1 bit) Objet valeur (1 octet)*

Note : Pour tous niveaux de ventilation, il existe un objet de retour d'état.

Objets ventilation 1 bit niveaux 1 :

[227, 326, 425, 524, 623, 722, 821, 920, 1019, 1118, 1217, 1316](#) - Thermostat x - Ventilation niveau 1 (1 - Bit - 1.001 DPT_Switch)

[220, 319, 418, 517, 616, 715, 814, 913, 1012, 1111, 1210, 1309](#) - Thermostat x - Etat ventilation niveau 1 (1 - Bit - 1.001 DPT_Switch)

Objets ventilation 1 octet niveaux 1-6 :

[226, 325, 424, 523, 622, 721, 820, 919, 1018, 1117, 1216, 1315](#) - Thermostat x - Ventilation niveau 1-6 (8 - Bit - 5.010 DPT_Value_1_Ucount)

[219, 318, 417, 516, 615, 714, 813, 912, 1011, 1110, 1209, 1308](#) - Thermostat x - Etat ventilation niveau 1-6 (8 - Bit - 5.010 DPT_Value_1_Ucount)

* Valeur par défaut

Paramètre	Description	Valeur
Nombre de niveaux de ventilation	Ce paramètre permet de définir le nombre de niveaux de ventilation (6 maximum).	Inactif 1 niveau 2 niveaux 3 niveaux* 4 niveaux 5 niveaux 6 niveaux

Note : Selon le nombre de niveaux de ventilation, il apparaîtra le même nombre d'objet 1 bit pour la commande et pour le retour d'état.

Paramètre	Description	Valeur
Démarrage ventilation niveau X sur	Ce paramètre permet de définir la valeur de démarrage de chaque niveau. Différentes valeurs par défaut sont proposées pour chaque niveau.	0 ... 100%

X = 1 à 6

Note : Ce paramètre est disponible pour chaque niveaux de ventilation.

Paramètre	Description	Valeur
Hystérésis	Ce paramètre permet de définir la valeur d'hystérésis pour tous les niveaux de ventilation.	0 ... 3* ... 100%

Paramètre	Description	Valeur
Temporisation entre niveaux de ventilation	Ce paramètre permet de définir la durée que la ventilation mettra pour commuter au niveau supérieur ou inférieur.	0 ... 200* ... 25500 ms

Paramètre	Description	Valeur
Niveau de ventilation au passage mode manuel	Ce paramètre permet de définir le niveau de ventilation à appliquer lors du passage en mode manuel.	OFF* 1 niveau 2 niveaux 3 niveaux 4 niveaux 5 niveaux 6 niveaux Pas de changement

Paramètre	Description	Valeur
Temporisation à l'arrêt chauffage	Ce paramètre permet de définir un délai minimum entre l'arrêt du chauffage et l'arrêt de la ventilation.	0* ... 25500 ms

Paramètre	Description	Valeur
Temporisation à l'arrêt refroidissement	Ce paramètre permet de définir un délai minimum entre l'arrêt du refroidissement et l'arrêt de la ventilation.	0* ... 25500 ms

Paramètre	Description	Valeur
Démarrage niveau ventilation	Ce paramètre permet de définir le niveau de ventilation à appliquer lors du démarrage de la ventilation.	Niveau 1* Niveau 2 Niveau 3 Niveau 4 Niveau 5 Niveau 6

* Valeur par défaut

3.3.9 Mesure de température

Le thermostat d'ambiance mesure la température réelle et la compare à la température demandée. La valeur de réglage est calculée à partir de la différence entre la température demandée et la température réelle à l'aide de l'algorithme de régulation défini.

Détection température ambiante	Par 3 objets
Pondération température 1	50
Pondération température 2	50
Pondération température 3	50
Durée validité objet température ambiante	00:45 hh:mm
Détection température de sol	<input type="radio"/> Non <input checked="" type="radio"/> Oui
Durée validité objet température sol	00:45 hh:mm
Température de sol maximale	28 °C
Emission	Sur changement d'état et périodiquement
Emission de la valeur si variation de	0,5K
Période d'émission	00:10:00 hh:mm:ss
Emission alarme température ambiante par objet	<input checked="" type="checkbox"/>
Température ambiante minimale	7 °C
Température ambiante maximale	35 °C
Polarité de l'objet de défaut de température ambiante	<input checked="" type="radio"/> Pas inversé <input type="radio"/> Inversé
Polarité de l'objet d'alarme de température ambiante basse	<input checked="" type="radio"/> Pas inversé <input type="radio"/> Inversé
Polarité de l'objet d'alarme de température ambiante haute	<input checked="" type="radio"/> Pas inversé <input type="radio"/> Inversé

Le thermostat détecte la température ambiante à l'aide de sondes de température externes pouvant aller jusqu'à 3 maximum.

* Valeur par défaut

Paramètre	Description	Valeur
Détection température ambiante	Ce paramètre permet de définir le nombre de sonde utilisée pour la mesure de la température ambiante du circuit de régulation.	Par 1 objet* Par 2 objets Par 3 objets

Objets de communication :

210, 309, 408, 507, 606, 705, 804, 903, 1002, 1101, 1200, 1299 - Thermostat x - Température ambiante 1 (2 - Byte - 9.001 DPT_Value_Temp)

211, 310, 409, 508, 607, 706, 805, 904, 1003, 1102, 1201, 1300 - Thermostat x - Température ambiante 2 (2 - Byte - 9.001 DPT_Value_Temp)

212, 311, 410, 509, 608, 707, 806, 905, 1004, 1103, 1202, 1301 - Thermostat x - Température ambiante 3 (2 - Byte - 9.001 DPT_Value_Temp)

La pondération permet de calculer une température de référence dans une pièce lorsque plusieurs capteurs de températures sont utilisés.

On pourra déterminer les pondérations de température en fonction de différents facteurs externes influant la température mesurée par les différents capteurs.

- Proximité d'une fenêtre, d'une porte ou d'une source de chaleur/froid
- Exposition directe aux rayons du soleil
- Montage sur un mur extérieur

Exemple :

T° 1 = 22 °C, Pondération température 1 = 50

T° 2 = 20 °C, Pondération température 2 = 50

T° 3 = 18 °C, Pondération température 3 = 50

Température de référence = $(22 \times 50 + 20 \times 50 + 18 \times 50) / (50 + 50 + 50) = 20 \text{ °C}$

T° 1 = 22 °C, Pondération température 1 = 100

T° 2 = 20 °C, Pondération température 2 = 50

T° 3 = 18 °C, Pondération température 3 = 25

Température de référence = $(22 \times 100 + 20 \times 50 + 18 \times 25) / (100 + 50 + 25) = 20,86 \text{ °C}$

Paramètre	Description	Valeur
Pondération température X	Ce paramètre permet de donner un poids à chaque température pour déterminer une valeur moyenne.	0 ... 50* ... 100

X = 1 à 3

*Note : Ce paramètre est uniquement visible lorsque le paramètre **Détection température ambiante** a la valeur **Par 2 objets** ou **Par 3 objets**.*

Paramètre	Description	Valeur
Durée validité objet température ambiante	Si, lors de la mesure de température aucune valeur de température n'est reçue, une signalisation de défaut se produira après l'écoulement de ce temps. Ce défaut est transmis à l'aide de l'objet Défaut de température ambiante .	00:01 ... 00:45* ... 04:15 (hh:mm)

* Valeur par défaut

Paramètre	Description	Valeur
Détection température de sol	Ce paramètre permet d'activer la mesure de la température de sol pour le circuit de régulation.	Oui* Non

*Note : Ce paramètre est uniquement visible lorsque le paramètre **Type d'installation de chauffage** a la valeur **Plancher eau chaude** ou **Plancher électrique**.*

Paramètre	Description	Valeur
Durée validité objet température sol	Si, lors de la mesure de température aucune valeur de température n'est reçue, une signalisation de défaut se produira après l'écoulement de ce temps. Le produit passe alors en mode repli et transmettra la valeur de commande pendant le repli.	00:01 ... 00:45* ... 04:15 (hh:mm)

*Note : Ce paramètre est uniquement visible lorsque le paramètre **Détection température sol** a la valeur **Oui**.*

Paramètre	Description	Valeur
Température de sol maximale	Ce paramètre permet de définir la température maximale du sol à ne pas dépasser.	24 ... 28* ... 46 °C

*Note : Ce paramètre est uniquement visible lorsque le paramètre **Détection température sol** a la valeur **Oui**.*

Paramètre	Description	Valeur
Emission de la température ambiante	L'objet Indication d'état température ambiante est émis : A chaque changement de valeur en tenant compte d'une hystérésis. Périodiquement selon une durée réglable. A chaque changement de valeur en tenant compte d'une hystérésis et périodiquement selon une durée réglable.	Sur changement d'état* Périodiquement Sur changement d'état et périodiquement

Note : Cet objet permet d'indiquer la valeur de la température réelle prise en compte par le régulateur.

Objets de communication :

[214](#), [313](#), [412](#), [511](#), [610](#), [709](#), [808](#), [907](#), [1006](#), [1105](#), [1204](#), [1303](#) - Thermostat x - Indication d'état température ambiante (2 - Byte - 9.001 DPT_Value_Temp)

Paramètre	Description	Valeur
Hystérésis émission objet température ambiante	Afin d'éviter des envois trop répétitif de l'objet Indication d'état température ambiante , ce paramètre détermine la valeur au-delà ou en-deçà de laquelle la valeur de température ambiante doit être envoyée sur le bus KNX.	0.3 K - 0.5 K* - 0.7 K - 1.0 K - 1.5 K - 2.0 K - 2.5 K - 3.0 K

* Valeur par défaut

Paramètre	Description	Valeur
Période d'émission	Ce paramètre détermine l'intervalle de temps entre chaque émission de l'objet Indication d'état température ambiante .	00:00:01 ... 00:10:00* ... 23:59:59 (hh:mm:ss)

Paramètre	Description	Valeur
Emission alarme température ambiante par objet	Les objets et les paramètres associés sont cachés. Les objets et les paramètres associés sont affichés.	Inactif* Actif

Objets de communication :

[215, 314, 413, 512, 611, 710, 809, 908, 1007, 1106, 1205, 1304](#) - Thermostat x - Défaut de température ambiante (1 - Bit - 1.005 DPT_Alarm)

Paramètre	Description	Valeur
Température ambiante minimale	Si la température ambiante est inférieure à la valeur réglée, une alarme est envoyée sur le bus KNX.	0 ... 7* ... 40 °C

*Note : Ce paramètre est uniquement visible lorsque le paramètre **Emission alarme température ambiante par objet** a la valeur **Actif**.*

Objets de communication :

[216, 315, 414, 513, 612, 711, 810, 909, 1008, 1107, 1206, 1305](#) - Thermostat x - Température ambiante minimale (1 - Bit - 1.005 DPT_Alarm)

Paramètre	Description	Valeur
Température ambiante maximale	Si la température ambiante est supérieure à la valeur réglée, une alarme est envoyée sur le bus KNX.	0 ... 35* ... 40 °C

*Note : Ce paramètre est uniquement visible lorsque le paramètre **Emission alarme température ambiante par objet** a la valeur **Actif**.*

Objets de communication :

[217, 316, 415, 514, 613, 712, 811, 910, 1009, 1108, 1207, 1306](#) - Thermostat x - Température ambiante maximale (1 - Bit - 1.005 DPT_Alarm)

* Valeur par défaut

Paramètre	Description	Valeur
Polarité de l'objet de défaut de température ambiante	L'objet Défaut de température ambiante émet : 0 = Pas de défaut, 1 = Défaut 0 = Défaut, 1 = Pas de défaut	Pas inversé* Inversé
Polarité de l'objet d'alarme de température ambiante basse	L'objet Température ambiante minimale émet : 0 = pas d'alarme 1 = alarme 0 = alarme 1 = pas d'alarme	Pas inversé* Inversé
Polarité de l'objet d'alarme de température ambiante haute	L'objet Température ambiante maximale émet : 0 = pas d'alarme 1 = alarme 0 = alarme 1 = pas d'alarme	Pas inversé* Inversé

*Note : Ce paramètre est uniquement visible lorsque le paramètre **Emission alarme température ambiante par objet** a la valeur **Actif**.*

3.3.10 Emission

Afin de ne pas encombrer le bus KNX avec des envois de données, l'appareil dispose d'une section permettant de régler les conditions d'émission de certains objets.

Sélection de consigne

Emission Sur changement d'état et périodiquement ▼

Période d'émission hh:mm:ss

Valeur de commande

Emission Sur changement d'état et périodiquement ▼

Période d'émission hh:mm:ss

Emission de la valeur si variation de %

Indication d'état chauffage/refroidissement

Emission Sur changement d'état et périodiquement ▼

Période d'émission hh:mm:ss

* Valeur par défaut

■ Sélection de consigne

Paramètre	Description	Valeur
Emission	L'objet Sélection de consigne est émis : A chaque changement. Périodiquement selon une durée réglable. A chaque changement et périodiquement selon une durée réglable.	Sur changement d'état* Périodiquement Sur changement d'état et périodiquement

Paramètre	Description	Valeur
Période d'émission	Ce paramètre détermine l'intervalle de temps entre chaque émission de l'objet Sélection de consigne .	00:00:01 ... 00:10:00* ... 23:59:59 (hh:mm:ss)

*Note : Ce paramètre est uniquement visible lorsque le paramètre **Emission** a la valeur **Périodiquement** ou **Sur changement d'état et périodiquement**.*

Objets de communication :

[183](#), [282](#), [381](#), [480](#), [579](#), [678](#), [777](#), [876](#), [975](#), [1074](#), [1173](#), [1272](#) - Thermostat x - Sélection de consigne (1 - Byte - 20.102 DPT_HVACMode)

■ Valeur de commande

Paramètre	Description	Valeur
Emission	Les objets ON/OFF et position vanne % sont émis : A chaque changement. Périodiquement selon une durée réglable. A chaque changement et périodiquement selon une durée réglable.	Sur changement d'état Périodiquement Sur changement d'état et périodiquement*

Paramètre	Description	Valeur
Période d'émission	Ce paramètre détermine l'intervalle de temps entre chaque émission des objets ON/OFF et Position vanne % .	00:00:01 ... 00:10:00* ... 23:59:59 (hh:mm:ss)

*Note : Ce paramètre est uniquement visible lorsque le paramètre **Emission** a la valeur **Périodiquement** ou **Sur changement d'état et périodiquement**.*

Paramètre	Description	Valeur
Emission de la valeur si variation de	Ce paramètre détermine la valeur de variation au-delà de laquelle les objets ON/OFF et Position vanne % sont émis.	0 ... 3* ... 100 %

*Note : Ce paramètre est uniquement visible lorsque le paramètre **Emission** a la valeur **Sur changement d'état** ou **Sur changement d'état et périodiquement**.*

Objets de communication :

202, 301, 400, 499, 598, 697, 796, 895, 994, 1093, 1192, 1291 - Thermostat x - **ON/OFF** (1 - Bit - 1.001)
203, 302, 401, 500, 599, 698, 797, 896, 995, 1094, 1193, 1292 - Thermostat x - **Position vanne en %** (8 - Bit - 5.001 DPT_Scaling)

■ Indication d'état chauffage/refroidissement

Paramètre	Description	Valeur
Emission	L'objet Chauffage/refroidissement - indication d'état est émis : A chaque changement. Périodiquement selon une durée réglable. A chaque changement et périodiquement selon une durée réglable.	Sur changement d'état* Périodiquement Sur changement d'état et périodiquement

*Note : Ce paramètre est uniquement visible lorsque le paramètre **Sélection de fonctions** a la valeur **Chauffage/refroidissement** ou **Chauffage/refroidissement base et appoint**.*

Paramètre	Description	Valeur
Période d'émission	Ce paramètre détermine l'intervalle de temps entre chaque émission de l'objet Chauffage/refroidissement - indication d'état .	00:00:01 ... 00:10:00* ... 23:59:59 (hh:mm:ss)

*Note : Ce paramètre est uniquement visible lorsque le paramètre **Emission** a la valeur **Périodiquement** ou **Sur changement d'état et périodiquement**.*

Objets de communication :

198, 297, 396, 495, 594, 693, 792, 891, 990, 1089, 1188, 1287 - Thermostat x - **Chauffage/refroidissement - indication d'état** (1 - Bit - 1.100 DPT_Heat_Cool)

* Valeur par défaut

3.3.11 Consignes

Le produit permet de configurer des températures de consigne, pouvant être préréglées dans l'ETS, pour chaque mode de fonctionnement.

Il est possible de paramétrer les valeurs de consigne absolue (consigne indépendantes) ou les valeurs de consigne relative (décalage d'une consigne de base). Les températures de consigne peuvent également être ajustées en cours de fonctionnement via le bus KNX.

i Activer le paramètre "Restauration valeur param. ETS" dans l'onglet Général/Général pour que la valeur paramétrée soit prise en compte lors du prochain téléchargement.

Preset des consignes
 Relative (décalage d'une consigne de base)
 Absolue (consignes indépendantes)

Consignes chauffage

Consigne confort chauffage	21	▲▼	°C
Consigne économie chauffage	19	▲▼	°C
Consigne réduit chauffage	16	▲▼	°C
Consigne hors-gel chauffage	7	▲▼	°C

Consignes refroidissement

Consigne confort refroidissement	21	▲▼	°C
Consigne économie refroidissement	23	▲▼	°C
Consigne réduit refroidissement	26	▲▼	°C
Consigne protection de chaleur refroidissement	35	▲▼	°C

Objets consignes Combiné ▼

Différence entre étages base/additionnel 2 ▲▼ K

Emission Sur changement d'état ▼

Fahrenheit

Celsius

$$\text{Celsius} = (\text{Fahrenheit} - 32) \cdot \frac{5}{9}$$

Décalage consigne

Enregistrements permanents

Consigne maximale 3 ▲▼ K

Consigne minimale 3 ▲▼ K

* Valeur par défaut

Paramètre	Description	Valeur
Preset des consignes	<p>Le réglage de la température de consigne s'effectue à partir d'une valeur de consigne de base (Mode Confort). Les autres valeurs de consigne pour les autres modes découlent de cette consigne de base.</p> <p>Les températures de consignes pour les différents modes sont indépendantes les unes des autres. Des valeurs de température différentes peuvent être saisies dans une plage allant de +7.0 °C à +40.0 °C selon le mode de fonctionnement et le mode de service.</p>	<p>Relative (décalage d'une consigne de base)</p> <p>Absolue (consignes indépendantes)*</p>

■ Les valeurs de consigne absolue (consigne indépendantes)

Les températures de consignes pour les différents modes sont indépendantes les unes des autres. Des valeurs de température différentes peuvent être saisies dans une plage allant de +7.0 °C à +40.0 °C selon le mode de fonctionnement et le mode de service.

Consignes chauffage		
Consigne confort chauffage	<input type="text" value="21"/>	°C
Consigne économie chauffage	<input type="text" value="19"/>	°C
Consigne réduit chauffage	<input type="text" value="16"/>	°C
Consigne hors-gel chauffage	<input type="text" value="7"/>	°C
Consignes refroidissement		
Consigne confort refroidissement	<input type="text" value="21"/>	°C
Consigne économie refroidissement	<input type="text" value="23"/>	°C
Consigne réduit refroidissement	<input type="text" value="26"/>	°C
Consigne protection de chaleur refroidissement	<input type="text" value="35"/>	°C

* Valeur par défaut

Paramètre	Description	Valeur
Consigne confort chauffage	Ce paramètre définit la température de consigne pour le mode confort pour le chauffage	7 ... 21* ... 40 °C
Consigne économie chauffage	Ce paramètre définit la température de consigne pour le mode économie pour le chauffage	7 ... 19* ... 40 °C
Consigne réduit chauffage	Ce paramètre définit la température de consigne pour le mode réduit pour le chauffage	7 ... 16* ... 40 °C
Consigne hors-gel chauffage	Ce paramètre définit la température de consigne pour le mode hors-gel pour le chauffage	7* ... 40 °C

Paramètre	Description	Valeur
Consigne confort refroidissement	Ce paramètre définit la température de consigne pour le mode confort pour le refroidissement	7 ... 21* ... 40 °C
Consigne économie refroidissement	Ce paramètre définit la température de consigne pour le mode économie pour le refroidissement	7 ... 23* ... 40 °C
Consigne réduit refroidissement	Ce paramètre définit la température de consigne pour le mode réduit pour le refroidissement	7 ... 26* ... 40 °C
Consigne protection de chaleur refroidissement	Ce paramètre définit la température de consigne pour le mode protection de chaleur pour le refroidissement.	7 ... 35* ... 40 °C

■ Les valeurs de consigne relative (décalage d'une consigne de base)

Consigne confort	<input type="text" value="21"/>	°C
Décalage économie	<input type="text" value="2"/>	K
Décalage réduit	<input type="text" value="5"/>	K
Consigne hors-gel chauffage	<input type="text" value="7"/>	°C
Consigne protection de chaleur refroidissement	<input type="text" value="35"/>	°C
Différence entre chauffage et refroidissement	<input type="text" value="0"/>	K

Paramètre	Description	Valeur
Consigne confort	Ce paramètre définit la température prise en compte en tant que valeur de consigne de base (Mode Confort).	7 ... 21* ... 40 °C
Décalage économie	La température de consigne en mode économie doit être baissée de cette valeur par rapport à la température du mode confort de chauffage.	1 ... 2* ... 20 K
Décalage réduit	La température de consigne en mode réduit doit être baissée de cette valeur par rapport à la température du mode confort de chauffage.	1 ... 5* ... 20 K

Note : Dans le cas du refroidissement, la valeur du décalage est ajoutée à la température en mode confort.

Note : Un décalage de température s'exprime en Kelvin. 1K de décalage de température correspond à 1°C.

Paramètre	Description	Valeur
Consigne hors-gel chauffage	Ce paramètre définit la température de consigne pour le mode hors-gel pour le chauffage.	7* ... 40 °C

*Note : Ce paramètre est uniquement visible lorsque le paramètre **Sélection de fonctions** a la valeur **Chauffage** ou **Chauffage/refroidissement** ou **Chauffage base et appoint** ou **Chauffage/refroidissement base et appoint**.*

Paramètre	Description	Valeur
Consigne protection de chaleur refroidissement	Ce paramètre définit la température de consigne pour le mode protection de chaleur pour le refroidissement.	7 ... 35* ... 40 °C

*Note : Ce paramètre est uniquement visible lorsque le paramètre **Sélection de fonctions** a la valeur **Refroidissement** ou **Chauffage/refroidissement** ou **Refroidissement base et appoint** ou **Chauffage/refroidissement base et appoint**.*

Paramètre	Description	Valeur
Différence entre chauffage et refroidissement	Les températures de consigne du mode confort pour le chauffage et le refroidissement découlent de la valeur de consigne de base, en tenant compte d'une zone neutre à définir. Ce paramètre définit la valeur de la zone neutre (zone de température dans laquelle ni le chauffage, ni le refroidissement ne sont activés) correspondant à la différence entre les températures de consigne du mode confort pour le chauffage et le refroidissement.	0* ... 40 K

*Note : Ce paramètre est uniquement visible lorsque le paramètre **Sélection de fonctions** a la valeur **Chauffage/refroidissement** ou **Chauffage/refroidissement base et appoint**.*

Note : Un décalage de température s'exprime en Kelvin. 1K de décalage de température correspond à 1°C.

■ Objets consignes

Les températures de consigne peuvent également être ajustées en cours de fonctionnement via le bus KNX. Ci-dessous la liste des différents objets disponibles pour la modification de consigne.

Paramètre	Description	Valeur
Objets consignes	La modification des températures de consigne s'effectue à l'aide : De plusieurs objets de communication au format 2 octets correspondant à chaque mode de consigne. D'un seul objet de communication au format 8 octets regroupant les 4 modes de consigne. Des deux formats disponibles (2 octets et 8 octets)	Simple Combiné* Les deux

Note : Les objets de communication sont disponibles pour le chauffage et le refroidissement.

Objets de communication : Chauffage (2 octets)

[233, 332, 431, 530, 629, 728, 827, 926, 1025, 1124, 1223, 1322](#) - Thermostat x - Consigne confort chauffage (2 - Byte - 9.001 DPT_Value_Temp)

[234, 333, 432, 531, 630, 729, 828, 927, 1026, 1125, 1224, 1323](#) - Thermostat x - Consigne économie chauffage (2 - Byte - 9.001 DPT_Value_Temp)

[235, 334, 433, 532, 631, 730, 829, 928, 1027, 1126, 1225, 1324](#) - Thermostat x - Consigne réduit chauffage (2 - Byte - 9.001 DPT_Value_Temp)

[236, 335, 434, 533, 632, 731, 830, 929, 1028, 1127, 1226, 1325](#) - Thermostat x - Consigne hors-gel chauffage (2 - Byte - 9.001 DPT_Value_Temp)

* Valeur par défaut

Objets de communication : Chauffage (8 octets)

237, 336, 435, 534, 633, 732, 831, 930, 1029, 1128, 1227, 1326 - Thermostat x - Consignes chauffage (8 - Byte - 275.100 DPT_TempRoomSetpSetF16 [4])

Objets de communication : Refroidissement (2 octets)

238, 337, 436, 535, 634, 733, 832, 931, 1030, 1129, 1228, 1327 - Thermostat x - Consigne confort

refroidissement (2 - Byte - 9.001 DPT_Value_Temp)

239, 338, 437, 536, 635, 734, 833, 932, 1031, 1130, 1229, 1328 - Thermostat x - Consigne économie

refroidissement (2 - Byte - 9.001 DPT_Value_Temp)

240, 339, 438, 537, 636, 735, 834, 933, 1032, 1131, 1230, 1329 - Thermostat x - Consigne réduit

refroidissement (2 - Byte - 9.001 DPT_Value_Temp)

241, 340, 439, 538, 637, 736, 835, 934, 1033, 1132, 1231, 1330 - Thermostat x - Consigne protection de

chaleur refroidissement (2 - Byte - 9.001 DPT_Value_Temp)

Objets de communication : Refroidissement (8 octets)

242, 341, 440, 539, 638, 737, 836, 935, 1034, 1133, 1232, 1331 - Thermostat x - Consignes refroidissement (8 - Byte - 275.100 DPT_TempRoomSetpSetF16 [4])

Chaque objet de communication dispose d'un objet d'indication d'état permettant de transmettre la valeur de température de consigne.

Objets de communication : Indication d'état chauffage (2 octets)

247, 346, 445, 544, 643, 742, 841, 940, 1039, 1138, 1237, 1336 - Thermostat x - Indication d'état consigne confort chauffage (2 - Byte - 9.001 DPT_Value_Temp)

248, 347, 446, 545, 644, 743, 842, 941, 1040, 1139, 1238, 1337 - Thermostat x - Indication d'état consigne économie chauffage (2 - Byte - 9.001 DPT_Value_Temp)

249, 348, 447, 546, 645, 744, 843, 942, 1041, 1140, 1239, 1338 - Thermostat x - Indication d'état consigne réduit chauffage (2 - Byte - 9.001 DPT_Value_Temp)

250, 349, 448, 547, 646, 745, 844, 943, 1042, 1141, 1240, 1339 - Thermostat x - Indication d'état consigne hors-gel chauffage (2 - Byte - 9.001 DPT_Value_Temp)

Objets de communication : Indication d'état chauffage (8 octets)

251, 350, 449, 548, 647, 746, 845, 944, 1043, 1142, 1241, 1340 - Thermostat x - Indication d'état consignes chauffage (8 - Byte - 275.100 DPT_TempRoomSetpSetF16 [4])

Objets de communication : Indication d'état refroidissement (2 octets)

252, 351, 450, 549, 648, 747, 846, 945, 1044, 1143, 1242, 1341 - Thermostat x - Indication d'état consigne confort refroidissement (2 - Byte - 9.001 DPT_Value_Temp)

253, 352, 451, 550, 649, 748, 847, 946, 1045, 1144, 1243, 1342 - Thermostat x - Indication d'état consigne économie refroidissement (2 - Byte - 9.001 DPT_Value_Temp)

254, 353, 452, 551, 650, 749, 848, 947, 1046, 1145, 1244, 1343 - Thermostat x - Indication d'état consigne réduit refroidissement (2 - Byte - 9.001 DPT_Value_Temp)

255, 354, 453, 552, 651, 750, 849, 948, 1047, 1146, 1245, 1344 - Thermostat x - Indication d'état consigne hors-gel refroidissement (2 - Byte - 9.001 DPT_Value_Temp)

Objets de communication : Indication d'état refroidissement (8 octets)

256, 355, 454, 553, 652, 751, 850, 949, 1048, 1147, 1246, 1345 - Thermostat x - Indication d'état consignes refroidissement (8 - Byte - 275.100 DPT_TempRoomSetpSetF16 [4])

Paramètre	Description	Valeur
Emission	Les objets d'indication d'état pour les températures de consigne sont émis : A chaque changement. Périodiquement selon une durée réglable. A chaque changement et périodiquement selon une durée réglable.	Sur changement d'état* Périodiquement Sur changement d'état et périodiquement

Paramètre	Description	Valeur
Période d'émission	Ce paramètre détermine l'intervalle de temps entre chaque émission des objets d'indication d'état pour les températures de consigne.	00:00:01 ... 00:10:00* ... 23:59:59 (hh:mm:ss)

*Note : Ce paramètre est uniquement visible lorsque le paramètre **Emission** a la valeur **Périodiquement** ou **Sur changement d'état et périodiquement**.*

■ Décalage consigne

Le thermostat permet de modifier la température de consigne par palier à l'aide de l'objet Décalage consigne. Les paramètres ci-dessous permettent de sauvegarder ou non cette température de consigne et de limiter le décalage cette température de consigne.

Paramètre	Description	Valeur
Enregistrements permanents	Les modifications manuelles de la valeur de consigne. sont prise en compte que pour la durée du mode actif. sont validées et sauvegardées de façon permanente.	Inactif* Actif

Paramètre	Description	Valeur
Consigne maximale	Ce paramètre définit la valeur limite supérieure de décalage de la température de consigne.	1 ... 3* ... 20 K
Consigne minimale	Ce paramètre définit la valeur limite inférieure de décalage de la température de consigne.	1 ... 3* ... 20 K

Note : Un décalage de température s'exprime en Kelvin. 1K de décalage de température correspond à 1°C.

Objets de communication :

[243](#), [342](#), [441](#), [540](#), [639](#), [738](#), [837](#), [936](#), [1035](#), [1134](#), [1233](#), [1332](#) - Thermostat x - Décalage consigne (2 - Byte - 9.002 DPT_Value_Tempd)

* Valeur par défaut

3.3.12 Scène

La fonction Scène permet de regrouper un ensemble de sorties pouvant être mises dans un état prédéfini paramétrable. Une scène est activée au travers d'objet(s) de format 1 byte. Chaque thermostat peut être intégré dans 64 scènes différentes.

Lors de l'activation de la scène, le thermostat peut basculer dans un des modes suivants :

- Auto
- Confort
- Economie
- Réduit
- Hors-gel/protection de chaleur

i Activer le paramètre "Restauration valeur param. ETS" dans l'onglet Général/Général pour que la valeur paramétrée soit prise en compte lors du prochain téléchargement.

Apprentissage scènes par appui long

Nombre de scènes utilisées

Scène 1

Consigne scène 1

Scène 2

Consigne scène 2

Scène 3

Consigne scène 3

Scène 4

Consigne scène 4

Scène 5

Consigne scène 5

Scène 6

Consigne scène 6

Scène 7

Consigne scène 7

Scène 8

Consigne scène 8

Paramètre	Description	Valeur
Apprentissage scènes par appui très long	Ce paramètre permet l'apprentissage et la mémorisation d'une scène par un appui long (> 5 secondes) sur le bouton poussoir dédié.	Actif* Inactif

* Valeur par défaut

Apprentissage et mémorisation des scènes

Cette procédure permet de modifier et de mémoriser une scène. Par exemple, par l'action locale sur les boutons poussoirs situés en ambiance ou par l'envoi de valeur provenant d'une interface de visualisation.

Numéro de scène	Lancement de la scène (Valeur de l'objet : 1 byte)	Mémorisation de la scène (Valeur de l'objet : 1 byte)
1-64	= Numéro de scène -1	= Numéro de scène +128
Exemples		
1	0	128
2	1	129
3	2	130
...	...	
64	63	191

Mémorisation d'une scène à l'aide d'un bouton poussoir situé en ambiance.

- Activer la scène par un appui court sur l'émetteur qui déclenche la scène.
- Mettre les sorties (Éclairage, Volets roulants, ...) dans l'état souhaité à l'aide des commandes locales habituelles (bouton poussoir, télécommande...).
- Mémoriser l'état des sorties par un appui long supérieur à 5 s sur l'émetteur qui déclenche la scène. La mémorisation est signalée par l'activation momentanée des sorties.

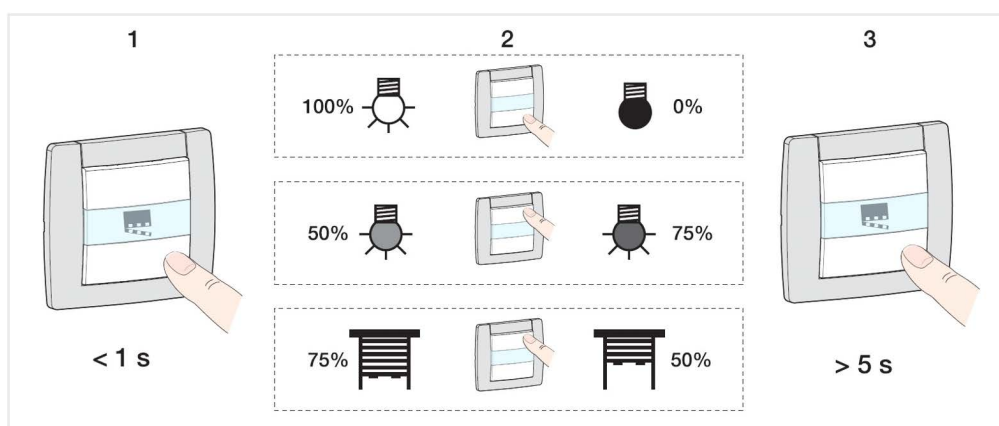

Paramètre	Description	Valeur
Nombre de scènes utilisées	Ce paramètre définit le nombre de scènes utilisées.	0 ... 8* ... 64

Note : Si le numéro de scène reçu sur l'objet scène est plus grand que le nombre maximum de scène, l'état de la sortie reste inchangé.

* Valeur par défaut

Paramètre	Description	Valeur
Scène X	A l'activation de la scène X, la sortie : Applique une consigne paramétrable. Reste inchangée.	Actif* Inactif

X = 1 à 64

Note : Chaque sortie dispose de 64 scènes maximum, selon le paramètre **Nombre de scènes utilisées**.

Paramètre	Description	Valeur
Consigne scène X	A l'activation de la scène X, la sortie applique une des 5 consignes.	Auto Confort* Economie Réduit Hors-gel/protection de chaleur

X = 1 à 64

3.3.13 Forçage

La fonction Forçage permet de forcer le thermostat avec une consigne de chauffage ou de refroidissement définie. Le forçage est activé au travers d'objet(s) de format 1 bit, 2 bits ou 1 octet. Seule une commande de fin de forçage autorise à nouveau les autres commandes.

Format de l'objet forçage 2 bits ▼

Objet indication d'état fonction forçage Inactif Actif

Polarité 0 = Non forcé, 1 = Forcé
 0 = Forcé, 1 = Non forcé

Emission Sur changement d'état et périodiquement ▼

Période d'émission 00:10:00 hh:mm:ss

Etat après forçage Etat théorique sans forçage ▼

Paramètre	Description	Valeur
Format de l'objet forçage	Le forçage s'effectue à l'aide d'un objet : Au format KNX standard (2 bit) De commande 1 bit De commande de consigne (1 octet)	2 bit* 1 bit Sélection de consigne

* Valeur par défaut

■ Format 1 bit

Paramètre	Description	Valeur
Polarité de l'objet forçage	<p>A réception d'une valeur sur l'objet Forçage, le forçage :</p> <p>Est actif avec la valeur 1. Le thermostat change de consigne selon le paramètre Sélection de consigne durant forçage.</p> <p>Est inactif avec la valeur 0. Le thermostat change de consigne selon le paramètre Etat après forçage.</p> <p>Est inactif avec la valeur 1. Le thermostat change de consigne selon le paramètre Etat après forçage.</p> <p>Est actif avec la valeur 0. Le thermostat change de consigne selon le paramètre Sélection de consigne durant forçage.</p>	<p>1 = Forçage actif, 0 = Forçage inactif*</p> <p>1 = Forçage inactif, 0 = Forçage actif</p>

*Note : Ce paramètre est uniquement visible lorsque le paramètre **Format de l'objet forçage** a la valeur **1 bit**.*

Paramètre	Description	Valeur
Sélection de consigne durant forçage	Ce paramètre définit la valeur de consigne à appliquer lorsque le forçage est actif pour le thermostat concerné.	<p>Confort*</p> <p>Economie</p> <p>Réduit</p> <p>Hors-gel/protection de chaleur</p>

Objets de communication :

[192, 291, 390, 489, 588, 687, 786, 885, 984, 1083, 1182, 1281](#) - Thermostat x - Forçage (1 Bit) (1 - Bit - 1.011 DPT_State)

■ Format 2 bit

Le forçage s'effectue à l'aide d'un objet au format KNX standard (2 bit).

Objets de communication :

[191, 290, 389, 488, 587, 686, 785, 884, 983, 1082, 1181, 1280](#) - Thermostat x - Forçage (2 - Bit - 2.002 DPT_Bool_Control)

■ Sélection de consigne

Le forçage s'effectue à l'aide d'un objet au format 1 octet recevant une valeur de consigne. Cela permet d'activer directement un forçage avec une valeur de consigne désirée.

Mode chauffage	Valeur
Auto	0
Confort	1
Economie	2
Réduit	3
Hors-gel/protection de chaleur	4

La valeur de consigne "Auto (0)" permet de désactiver le forçage.

Objets de communication :

[193, 292, 391, 490, 589, 688, 787, 886, 985, 1084, 1183, 1282](#) - Thermostat x - Forçage (1 - Byte - 20.102 DPT_HVACMode)

* Valeur par défaut

Paramètre	Description	Valeur
Objet d'indication d'état forçage	L'objet Indication d'état forçage est caché.	Inactif*
	L'objet Indication d'état forçage est affiché.	Actif

Objets de communication :

[201](#), [300](#), [399](#), [498](#), [597](#), [696](#), [795](#), [894](#), [993](#), [1092](#), [1191](#), [1290](#) - Thermostat x - Indication d'état forçage (1 - Bit - 1.003 DPT_Enable)

Paramètre	Description	Valeur
Polarité	L'objet Indication d'état mode forçage émet : 0 = lors de l'activation du forçage 1 = lors de la désactivation du forçage 0 = lors de la désactivation du forçage 1 = lors de l'activation du forçage	0 = Forçage actif, 1 = Forçage inactif 0 = Forçage inactif, 1 = Forçage actif*

*Note : Ce paramètre est uniquement visible lorsque le paramètre **Objet indication d'état forçage** a la valeur **Actif**.*

Paramètre	Description	Valeur
Emission	L'objet Indication d'état forçage est émis : Lors de l'activation et la désactivation du forçage. Périodiquement selon une durée réglable. Lors de l'activation et la désactivation du forçage et périodiquement selon une durée réglable.	Sur changement d'état* Périodiquement Sur changement d'état et périodiquement

*Note : Ce paramètre est uniquement visible lorsque le paramètre **Objet indication d'état fonction forçage** a la valeur **Actif**.*

Paramètre	Description	Valeur
Périodicité	Ce paramètre détermine l'intervalle de temps entre chaque émission de l'objet Indication d'état forçage .	00:00:01 ... 00:10:00* ... 23:59:59 (hh:mm:ss)

*Note : Ce paramètre est uniquement visible lorsque le paramètre **Emission** a la valeur **Périodiquement** ou **Sur changement d'état et périodiquement**.*

* Valeur par défaut

Paramètre	Description	Valeur
Etat après forçage	<p>A la fin du forçage, l'état du thermostat :</p> <p>Reste inchangée.</p> <p>Passe en mode Confort.</p> <p>Passe en mode Economie.</p> <p>Passe en mode Réduit.</p> <p>Passe en mode Hors-Gel/ protection de chaleur</p> <p>Revient dans l'état qui était actif avant le forçage</p> <p>Commute dans l'état qui existerait si aucune commande de forçage n'avait eu lieu en tenant compte des autres objets de communication actif.</p>	<p>Maintenir l'état courant</p> <p>Confort</p> <p>Economie</p> <p>Réduit</p> <p>Hors-gel/protection de chaleur</p> <p>Etat avant début forçage</p> <p>Etat théorique sans forçage*</p>

Note : L'application de ce paramètre dépend du niveau de priorité des autres fonctions actives. Si une fonction avec une priorité plus élevée est active, ce paramètre ne sera pas exécuté. Dans le cas où deux fonctions ayant la même priorité sont actives, le paramètre de la dernière fonction désactivée sera exécuté.

3.3.14 Minuterie

La fonction Minuterie permet de sélectionner une consigne de chauffage ou de refroidissement pour une durée paramétrable. La minuterie peut être interrompue avant la fin de la temporisation. La durée de la minuterie peut être paramétrée par le bus KNX.

A écoulement de la temporisation, le mode de fonctionnement précédent est appliqué.

i Activer le paramètre "Restauration valeur param. ETS" dans l'onglet Général/Général pour que la valeur paramétrée soit prise en compte lors du prochain téléchargement.

Fonctionnement minuterie Confort ▼

Durée minuterie 04:00:00 hh:mm:ss

Interruption de minuterie Non Oui

Relance minuterie Non Oui

Limitation du nombre de relances de la minuterie (10ères secondes) 6 ▼

Durée minuterie modifiable par objet Inactif Actif

Sélection de consigne durant minuterie modifiable par objet Inactif Actif

Paramètre	Description	Valeur
Fonctionnement minuterie	A l'activation de la minuterie et pour une durée déterminée, l'état du thermostat :	
	Passe en mode Confort	Confort*
	Passe en mode Economie	Economie
	Passe en mode Réduit	Réduit
	Passe en mode Hors-Gel/ protection de chaleur	Hors-gel/protection de chaleur

Paramètre	Description	Valeur
Durée minuterie	Ce paramètre définit la durée de la minuterie.	00:00:01 ... 04:00:00* ... 23:59:59 (hh:mm:ss)

Paramètre	Description	Valeur
Interruption de minuterie	A réception de la valeur 0 sur l'objet Minuterie , la durée de la minuterie est :	
	Interrompue.	Oui*
	N'est pas interrompue.	Non

Paramètre	Description	Valeur
Relance minuterie	Le paramètre Limitation du nombre de relances de la minuterie (10ères secondes) est : Affichés. Caché.	Oui* Non

Paramètre	Description	Valeur
Limitation du nombre de relances de la minuterie (10ères secondes)	Si, au cours des dix premières secondes de la durée de la minuterie, plusieurs commandes avec la valeur 1 sont reçues sur l'objet Minuterie , cette durée est : Multiplié un nombre illimité de fois. Multiplié un nombre X de fois.	Illimité 1 ... 6* ... 10

Paramètre	Description	Valeur
Durée minuterie modifiable par objet	L'objet Durée minuterie est : Caché. Affiché, la durée de la minuterie peut être modifiée par le bus.	Inactif* Actif

Objets de communication :

[267](#), [366](#), [465](#), [564](#), [663](#), [762](#), [861](#), [960](#), [1059](#), [1158](#), [1257](#), [1356](#) - Thermostat x - Durée minuterie (3 - Byte - 10.001 DPT_TimeOfDay)

Paramètre	Description	Valeur
Sélection de consigne durant minuterie modifiable par objet	L'objet Sélection de consigne minuterie est émis : Caché. Affiché, la valeur de consigne peut être modifiée par le bus.	Inactif* Actif

Objets de communication :

[268](#), [367](#), [466](#), [565](#), [664](#), [763](#), [862](#), [961](#), [1060](#), [1159](#), [1258](#), [1357](#) - Thermostat x - Sélection de consigne durant minuterie (1 - Byte - 20.102 DPT_HVACMode)

* Valeur par défaut

3.3.15 Preset

La fonction Preset permet de mettre un ensemble de thermostats dans un état prédéfini paramétrable. Le preset est activé au travers d'objet(s) de format 1 bit.

Objets autorisation preset	<input type="radio"/> Inactif <input checked="" type="radio"/> Actif
Valeur à l'initialisation de l'objet autorisation preset 1	Valeur avant initialisation ▼
Polarité	<input checked="" type="radio"/> 0 = Bloqué, 1 = Autorisé <input type="radio"/> 0 = Autorisé, 1 = Bloqué
Valeur à l'initialisation de l'objet autorisation preset 2	Valeur avant initialisation ▼
Polarité	<input checked="" type="radio"/> 0 = Bloqué, 1 = Autorisé <input type="radio"/> 0 = Autorisé, 1 = Bloqué
Etat si objet preset 1 = 0	Maintenir l'état courant ▼
Etat si objet preset 1 = 1	Maintenir l'état courant ▼
Etat si objet preset 2 = 0	Maintenir l'état courant ▼
Etat si objet preset 2 = 1	Maintenir l'état courant ▼

Principe de l'autorisation Preset : Les paramètres sont les suivant :

- Polarité de l'objet autorisation Preset 1 : 0 = Bloqué, 1 = Autorisé.
- Polarité de l'objet autorisation Preset 2 : 0 = Bloqué, 1 = Autorisé.
- Etat si objet preset 1 = 0 : Réduit.
- Etat si objet preset 1 = 1 : Confort.
- Etat si objet preset 2 = 0 : Scène 1.
- Etat si objet preset 2 = 1 : Scène 2.

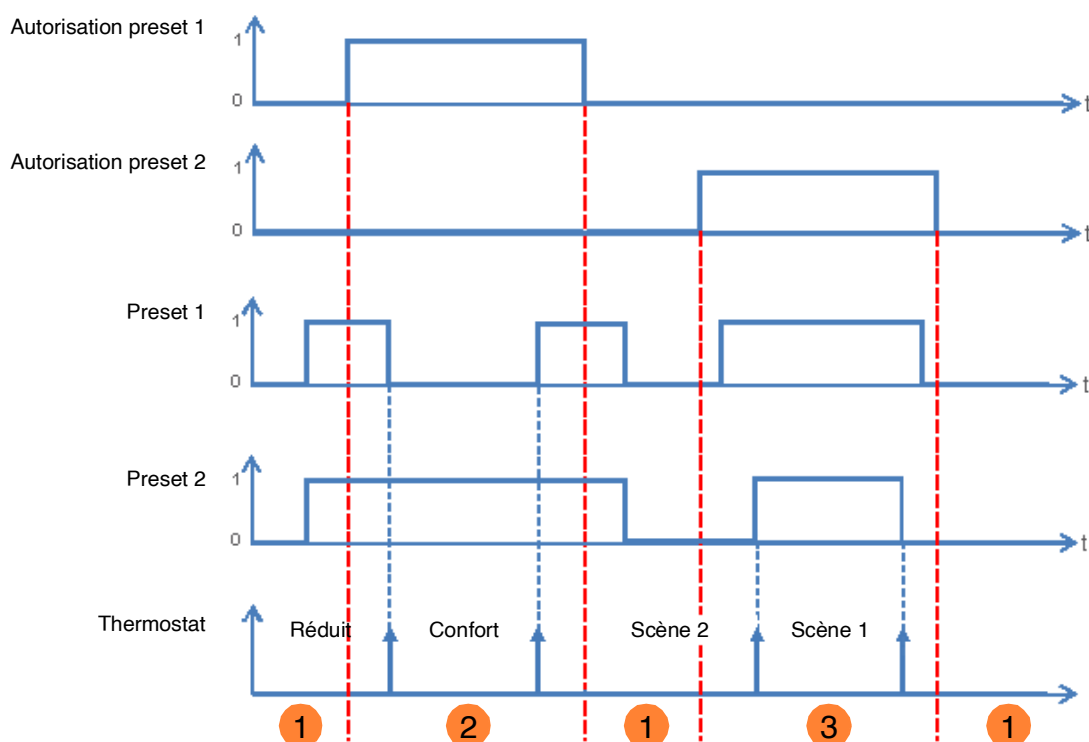

- ❶ Les entrées Preset n'ont pas d'effet sur le thermostat.
- ❷ La commande de Preset 1 est exécutée.
- ❸ La commande de Preset 2 est exécutée.

Note : Les commandes de Preset ne sont pas exécutées immédiatement après l'autorisation, mais uniquement lors du changement d'état du Preset.

Paramètre	Description	Valeur
Objets autorisation preset	L'objet Autorisation preset 1 et les paramètres associés sont : Cachés. Affichés. Cet objet permet d'activer ou désactiver la fonction Preset 1 de l'appareil par le bus KNX.	Inactif* Actif

*Note : Le nombre d'objet Preset disponibles dépend du paramètre **Nombre d'objets de preset**. Ils sont aux nombres de deux maximums.*

Objets de communication :

[271](#), [370](#), [469](#), [568](#), [667](#), [766](#), [865](#), [964](#), [1063](#), [1162](#), [1261](#), [1360](#) - Thermostat x - Autorisation preset 1 (1 - Bit - 1.003 DPT_Enable)

[272](#), [371](#), [470](#), [569](#), [668](#), [767](#), [866](#), [965](#), [1064](#), [1163](#), [1262](#), [1361](#) - Thermostat x - Autorisation preset 2 (1 - Bit - 1.003 DPT_Enable)

Note : Les paramètres et les objets sont identiques pour le preset 2 ; Seuls les termes sont adaptés.

* Valeur par défaut

Paramètre	Description	Valeur
Valeur à l'initialisation de l'objet autorisation preset 1	Lors de l'initialisation de l'appareil après le téléchargement ou le retour de la tension de bus, la valeur de l'objet Autorisation preset 1 : Est mise à 0. Est mise à 1. Est mise à la valeur de l'entrée logique avant l'initialisation.	0 1 Valeur avant initialisation*

*Note : Ce paramètre est uniquement visible lorsque le paramètre **Objets autorisation preset** a la valeur **Actif**.*

Paramètre	Description	Valeur
Polarité	A réception d'une valeur sur l'objet Autorisation preset 1 , le Preset 1 sera bloqué : Avec la valeur 0. Avec la valeur 1.	0 = Bloqué, 1 = Autorisé* 0 = Autorisé, 1 = Bloqué

*Note : Ce paramètre est uniquement visible lorsque le paramètre **Objets autorisation preset** a la valeur **Actif**.*

Paramètre	Description	Valeur
Etat si objet preset 1 = 0	A réception de la valeur 0 sur l'objet Preset 1, l'état du thermostat, Reste inchangée. Passe en mode Confort. Passe en mode Economie. Passe en mode Réduit. Passe en mode Hors-Gel/ protection de chaleur. Commute selon une valeur de scène. Commute dans l'état actif avant la réception de la valeur 0 sur l'objet Preset 1 .	Maintenir l'état courant* Confort Economie Réduit Hors-gel/protection de chaleur Numéro de scène Etat avant preset 1 = 0

Paramètre	Description	Valeur
Scène	Ce paramètre définit la valeur de la scène lorsque : L'objet Preset 1 a la valeur 0. Le paramètre Etat si objet Preset 1 = 0 a la valeur scène.	Scène 1* ... 64

* Valeur par défaut

Paramètre	Description	Valeur
Etat si objet preset 1 = 1	<p>A réception de la valeur 1 sur l'objet Preset 1, l'état du thermostat,</p> <p>Reste inchangée</p> <p>Passe en mode Confort</p> <p>Passe en mode Economie</p> <p>Passe en mode Réduit</p> <p>Passe en mode Hors-Gel/ protection de chaleur</p> <p>Commute selon une valeur de scène</p> <p>Commute dans l'état actif avant la réception de la valeur 1 sur l'objet Preset 1</p>	<p>Maintenir l'état courant*</p> <p>Confort</p> <p>Economie</p> <p>Réduit</p> <p>Hors-gel/protection de chaleur</p> <p>Numéro de scène</p> <p>Etat avant preset 1 = 0</p>

Paramètre	Description	Valeur
Scène	<p>Ce paramètre définit la valeur de la scène lorsque :</p> <p>L'objet Preset 1 a la valeur 1.</p> <p>Le paramètre Etat si objet Preset 1 = 1 a la valeur scène.</p>	Scène 1 ... 2* ... 64

* Valeur par défaut

3.3.16 Blocage

La fonction Blocage permet de verrouiller un thermostat dans un état prédéfini. Le blocage interdit toute action jusqu'à l'envoi d'une commande de fin de blocage. La durée du blocage peut être temporisée.

Type de blocage	<input checked="" type="radio"/> Blocage sortie <input type="radio"/> Blocage d'objets
Durée du blocage	<input type="radio"/> Minuté <input checked="" type="radio"/> Permanent
Polarité de l'objet blocage 1	<input checked="" type="radio"/> 0 = Blocage inactif, 1 = Blocage actif <input type="radio"/> 0 = Blocage actif, 1 = Blocage inactif
Polarité de l'objet blocage 2	<input checked="" type="radio"/> 0 = Blocage inactif, 1 = Blocage actif <input type="radio"/> 0 = Blocage actif, 1 = Blocage inactif
Priorité entre blocage 1 et blocage 2	Blocage 1 > blocage 2 ▼
Etat si blocage 1	Maintenir l'état courant ▼
Etat si blocage 2	Maintenir l'état courant ▼
Etat après blocage 1	Maintenir l'état courant ▼
Etat après blocage 2	Maintenir l'état courant ▼
Objet indication d'état fonction blocage	<input type="radio"/> Inactif <input checked="" type="radio"/> Actif
Polarité	<input checked="" type="radio"/> 0 = Blocage inactif, 1 = Blocage actif <input type="radio"/> 0 = Blocage actif, 1 = Blocage inactif
Emission	Sur changement d'état et périodiquement ▼
Période d'émission	00:10:00 hh:mm:ss

Paramètre	Description	Valeur
Type de blocage	La fonction Blocage : Contrôle directement le thermostat. Tant que la fonction Blocage est active, le thermostat peut être piloté uniquement par des fonctions de priorité plus élevée. Est utilisée comme un objet d'autorisation. Tant que la fonction Blocage est active, le thermostat peut être piloté uniquement par des objets spécifiquement définis.	Blocage sortie* Blocage d'objets

* Valeur par défaut

Paramètre	Description	Valeur
Durée du blocage	La durée de la fonction Blocage N'est pas limité dans le temps, le blocage est actif jusqu'à réception d'une fin de blocage sur l'objet Blocage 1 . Est activée pour une durée déterminée, à la fin de la temporisation la commande de la sortie est à nouveau autorisée.	Permanent* Minuté

Paramètre	Description	Valeur
Durée	Ce paramètre définit la durée d'activation de la fonction Blocage.	00:01 ... 00:15* ... 99:59 (hh:mm)

*Note : Ce paramètre est uniquement visible lorsque le paramètre **Durée du blocage** a la valeur **Minuté**.*

Paramètre	Description	Valeur
Polarité de l'objet blocage 1	A réception d'une valeur sur l'objet Blocage 1 , le blocage est : Désactivé avec la valeur 0. Activé avec la valeur 1. Activé avec la valeur 0. Désactivé avec la valeur 1.	0 = Blocage inactif, 1 = Blocage actif* 0 = Blocage actif, 1 = Blocage inactif

Note : Les paramètres et les objets sont identiques pour le Blocage 2 ; Seuls les termes sont adaptés.

Paramètre	Description	Valeur
Priorité entre blocage 1 et blocage 2	La priorité entre le blocage 1 et 2 est définie comme suit : Blocage 1 prioritaire au blocage 2. Blocage 2 prioritaire au blocage 1. Blocage 1 et blocage 2 ont la même priorité.	Blocage 1 > Blocage 2* Blocage 1 < Blocage 2 Blocage 1 = Blocage 2

*Note : Ce paramètre est uniquement visible lorsque le paramètre **Blocage** a la valeur **Actif avec 2 objets de blocage**.*

* Valeur par défaut

Principe de fonctionnement des priorités :

Si blocage 1 > blocage 2

Fonction Blocage Active	Ordre d'activation du blocage 1	Ordre d'activation du blocage 2
Aucune	Le blocage 1 est activé	Le blocage 2 est activé
Blocage 1	Le blocage 1 reste activé	Malgré l'ordre d'activation du blocage 2, le blocage 1 reste activé
Blocage 2	Le blocage 1 est activé	Le blocage 2 reste activé

Si blocage 1 = blocage 2

Fonction Blocage Active	Ordre d'activation du blocage 1	Ordre d'activation du blocage 2
Aucune	Le blocage 1 est activé	Le blocage 2 est activé
Blocage 1	Le blocage 1 reste activé	Le blocage 2 est activé
Blocage 2	Le blocage 1 est activé	Le blocage 2 reste activé

Si blocage 1 < blocage 2

Fonction Blocage Active	Ordre d'activation du blocage 1	Ordre d'activation du blocage 2
Aucune	Le blocage 1 est activé	Le blocage 2 est activé
Blocage 1	Le blocage 1 reste activé	Le blocage 2 est activé
Blocage 2	Malgré l'ordre d'activation du blocage 1, le blocage 2 reste activé	Le blocage 2 reste activé

Paramètre	Description	Valeur
Etat si blocage 1	A l'activation du blocage, l'état du thermostat : Reste inchangée. Passe en mode Confort. Passe en mode Economie. Passe en mode Réduit. Passe en mode Hors-Gel/ protection de chaleur	Maintenir l'état courant* Confort Economie Réduit Hors-gel/protection de chaleur

Note : Les paramètres et les objets sont identiques pour le Blocage 2. seuls les termes sont adaptés.

* Valeur par défaut

Blocage 1 autorise objet :

Les paramètres ci-dessous permettent de sélectionner les objets permettant de piloter la sortie malgré l'activation de la fonction Blocage.

*Note : Ces paramètres sont uniquement visibles lorsque le paramètre **Type de blocage** a la valeur **Blocage d'objets**.*

Paramètre	Objets concernés	Valeur
Sélection de mode	Sélection de consigne	Oui Non*
Sélection de consigne automatisme	Sélection de consigne automatisme	Oui Non*
Scène	Scène	Oui Non*
Preset 1	Preset 1	Oui Non*
Preset 2	Preset 2	Oui Non*
Décalage consigne	Décalage consigne	Oui Non*
Présence/absence	Présence	Oui Non*
Minuterie	Minuterie	Oui Non*

Note : Les paramètres et les objets sont identiques pour le Blocage 2 ; Seuls les termes sont adaptés.

Paramètre	Description	Valeur
Etat après blocage 1	<p>A la désactivation du blocage, la sortie :</p> <p>Reste inchangée.</p> <p>Passe en mode Confort.</p> <p>Passe en mode Economie.</p> <p>Passe en mode Réduit.</p> <p>Passe en mode Hors-Gel/ protection de chaleur.</p> <p>Revient dans l'état qui était actif avant le blocage.</p> <p>Se positionne dans l'état qui existerait si aucune commande de blocage n'avait eu lieu en tenant compte des autres objets de communication actif.</p>	<p>Maintenir l'état courant*</p> <p>Confort</p> <p>Economie</p> <p>Réduit</p> <p>Hors-gel/protection de chaleur</p> <p>Etat avant début blocage 1</p> <p>Etat théorique sans blocage</p>

Note : L'application de ce paramètre dépend du niveau de priorité des autres fonctions actives. Si une fonction avec une priorité plus élevée est active, ce paramètre ne sera pas exécuté. Dans le cas où deux fonctions ayant la même priorité sont actives, le paramètre de la dernière fonction désactivée sera exécuté.

Note : Les paramètres et les objets sont identiques pour le Blocage 2 ; Seuls les termes sont adaptés.

Paramètre	Description	Valeur
Objet indication d'état fonction blocage	L'objet Indication d'état blocage est caché.	Inactif*
	L'objet Indication d'état blocage est affiché.	Actif

Objets de communication :

[275](#), [374](#), [473](#), [572](#), [671](#), [770](#), [869](#), [968](#), [1067](#), [1166](#), [1265](#), [1364](#) - Thermostat x - Indication d'état blocage (1 - Bit - 1.003 DPT_Enable)

Paramètre	Description	Valeur
Polarité	L'objet Indication d'état blocage émet :	0 = Blocage inactif, 1 = Blocage actif*
	0 lors de la désactivation du blocage. 1 lors de l'activation du blocage.	
	0 lors de l'activation du blocage. 1 lors de la désactivation du blocage.	0 = Blocage actif, 1 = Blocage inactif

Paramètre	Description	Valeur
Emission	L'objet Indication d'état blocage est émis :	Sur changement d'état*
	Lors de l'activation et la désactivation du blocage.	
	Périodiquement selon une durée réglable.	
	Lors de l'activation et la désactivation du blocage et périodiquement selon une durée réglable.	Sur changement d'état et périodiquement

*Note : Ce paramètre est uniquement visible lorsque le paramètre **Objet indication d'état fonction blocage** a la valeur **Actif**.*

Paramètre	Description	Valeur
Périodicité	Ce paramètre détermine l'intervalle de temps entre chaque émission de l'objet Indication d'état blocage .	00:00:01 ... 00:10:00* ... 23:59:59 (hh:mm:ss)

*Note : Ce paramètre est uniquement visible lorsque le paramètre **Emission** a la valeur **Périodiquement** ou **Sur changement d'état et périodiquement**.*

4 Objets de communication

4.1 Objets de communication généraux

	Nombre	Nom	Fonction de l'objet	Longueur	C	R	W	T
  	163	Général	Commutation du mode été/hiver	1 bit	C	R	W	-
  	164	Général	Date de commutation été/hiver	3 byte	C	R	W	-
  	165	Général	Date de commutation hiver/été	3 byte	C	R	W	-
  	166	Général	Défaut de tension d'alimentation des vannes	1 bit	C	R	-	T
  	167	Général	Reset court-circuit/surcharge	1 bit	C	R	W	-
  	168	Général	Demande de chauffe	1 bit	C	R	-	T
  	169	Général	Demande de chauffe externe	1 bit	C	R	W	-
  	170	Général	Valeur de commande la plus grande	1 byte	C	R	-	T
  	171	Général	Valeur de commande la plus grande externe	1 byte	C	R	W	-
  	172	Général	Mode service	2 bit	C	R	W	-
  	173	Général	Indication d'état mode service	1 bit	C	R	-	T
  	174	Général	Pompe ON/OFF	1 bit	C	R	-	T
  	175	Général	Commande de pompe externe	1 bit	C	R	W	-
  	176	Général	Date de dégrillage pompe	3 byte	C	R	W	-
  	177	Général	Heure de dégrillage pompe	3 byte	C	R	W	-
  	178	Général	Date et heure de dégrillage pompe	8 byte	C	R	W	-
  	179	Général	Durée de dégrillage pompe	2 byte	C	R	W	-
  	180	Général	Périodicité de dégrillage pompe	2 byte	C	R	W	-
  	181	Général	Début/arrêt dégrillage pompe	1 bit	C	R	W	-
  	182	Général	Activation chauffage	1 bit	C	R	W	-
  	1371	Bloc logique 1	Autorisation	1 bit	C	R	W	-
  	1372	Bloc logique 1	Entrée 1	1 bit	C	R	W	-
  	1373	Bloc logique 1	Entrée 2	1 bit	C	R	W	-
  	1374	Bloc logique 1	Entrée 3	1 bit	C	R	W	-
  	1375	Bloc logique 1	Entrée 4	1 bit	C	R	W	-
  	1376	Bloc logique 1	Résultat logique	1 bit	C	R	-	T
  	1377	Bloc logique 2	Autorisation	1 bit	C	R	W	-
  	1378	Bloc logique 2	Entrée 1	1 bit	C	R	W	-
  	1379	Bloc logique 2	Entrée 2	1 bit	C	R	W	-
  	1380	Bloc logique 2	Entrée 3	1 bit	C	R	W	-
  	1381	Bloc logique 2	Entrée 4	1 bit	C	R	W	-
  	1382	Bloc logique 2	Résultat logique	1 bit	C	R	-	T

	Nombre	Nom	Fonction de l'objet	Longueur	C	R	W	T
	1383	Général	Date	3 byte	C	R	W	-
	1384	Général	Heure	3 byte	C	R	W	-
	1385	Général	Date et heure	8 byte	C	R	W	-
	1386	Général	Requête date et heure	1 bit	C	R	-	T
	1387	Général	Désactivation mode manuel	1 bit	C	R	W	-
	1388	Général	Indication d'état mode manuel	1 bit	C	R	-	T
	1389	Général	Restauration valeur param. ETS	1 bit	C	R	W	-
	1390	Général	Extinction LED produit	1 bit	C	R	W	-
	1391	Général	Diagnostic produit	6 byte	C	R	-	T

4.1.1 Mode été/hiver

Nr	Nom	Fonction de l'objet	Type de données	Flags
163	Général	Commutation du mode été/hiver	1 - Bit - 1.001 DPT_Switch	C, R, W

Cet objet est activé lorsque les paramètres **Mode de commutation été/hiver** a la valeur **Par objet**. Cet objet permet de commander le mode été et hiver par le bus KNX.

Valeur de l'objet : Elle dépend du paramètre **Polarité**.

1 = Eté, 0 = Hiver

- Si l'objet reçoit la valeur 1, le mode été est activé.
- Si l'objet reçoit la valeur 0, le mode hiver est activé.

1 = Hiver, 0 = Eté

- Si l'objet reçoit la valeur 1, le mode hiver est activé.
- Si l'objet reçoit la valeur 0, le mode été est activé.

Pour plus d'informations, consultez : [Mode été/hiver](#).

Nr	Nom	Fonction de l'objet	Type de données	Flags
164	Général	Date de commutation été/hiver	3 - Byte - 11.01 DPT_Date	C, R, W

Cet objet est activé lorsque les paramètres **Mode de commutation été/hiver** a la valeur **Par date**. Cet objet permet de recevoir la date de référence pour le changement du mode été vers le mode hiver.

Valeur de l'objet :

Octet 3 (MSB)					Octet 2				Octet 1 (LSB)														
Jour					Mois				Année														
0	0	0	J	J	J	J	J	0	0	0	0	M	M	M	M	0	A	A	A	A	A	A	A

Champs	Codage	Valeur	Unité
Jour	Binaire	1 à 31 (5 bit)	Jour
Mois	Binaire	1 à 12 (4 bit)	Mois
Année	Binaire	0 à 99 (7 bit)	Année

Pour plus d'informations, consultez : [Mode été/hiver](#).

Nr	Nom	Fonction de l'objet	Type de données	Flags																																																																											
165	Général	Date de commutation hiver/été	3 - Byte - 11.01 DPT_Date	C, R, W																																																																											
<p>Cet objet est activé lorsque les paramètres Mode de commutation été/hiver a la valeur Par date. Cet objet permet de recevoir la date de référence pour le changement du mode hiver vers le mode été.</p> <p>Valeur de l'objet :</p> <table border="1"> <thead> <tr> <th colspan="5">Octet 3 (MSB)</th> <th colspan="5">Octet 2</th> <th colspan="5">Octet 1 (LSB)</th> </tr> <tr> <td colspan="5">Jour</td> <td colspan="5">Mois</td> <td colspan="5">Année</td> </tr> <tr> <td>0</td><td>0</td><td>0</td><td>J</td><td>J</td> <td>J</td><td>J</td><td>J</td><td>J</td><td>J</td> <td>0</td><td>0</td><td>0</td><td>0</td><td>M</td><td>M</td> <td>M</td><td>M</td><td>M</td><td>M</td> <td>0</td><td>A</td><td>A</td><td>A</td><td>A</td> <td>A</td><td>A</td><td>A</td><td>A</td> </tr> </thead> </table> <table border="1"> <thead> <tr> <th>Champs</th> <th>Codage</th> <th>Valeur</th> <th>Unité</th> </tr> </thead> <tbody> <tr> <td>Jour</td> <td>Binaire</td> <td>1 à 31 (5 bit)</td> <td>Jour</td> </tr> <tr> <td>Mois</td> <td>Binaire</td> <td>1 à 12 (4 bit)</td> <td>Mois</td> </tr> <tr> <td>Année</td> <td>Binaire</td> <td>0 à 99 (7 bit)</td> <td>Année</td> </tr> </tbody> </table> <p>Pour plus d'informations, consultez : Mode été/hiver.</p>					Octet 3 (MSB)					Octet 2					Octet 1 (LSB)					Jour					Mois					Année					0	0	0	J	J	J	J	J	J	J	0	0	0	0	M	M	M	M	M	M	0	A	A	A	A	A	A	A	A	Champs	Codage	Valeur	Unité	Jour	Binaire	1 à 31 (5 bit)	Jour	Mois	Binaire	1 à 12 (4 bit)	Mois	Année	Binaire	0 à 99 (7 bit)	Année
Octet 3 (MSB)					Octet 2					Octet 1 (LSB)																																																																					
Jour					Mois					Année																																																																					
0	0	0	J	J	J	J	J	J	J	0	0	0	0	M	M	M	M	M	M	0	A	A	A	A	A	A	A	A																																																			
Champs	Codage	Valeur	Unité																																																																												
Jour	Binaire	1 à 31 (5 bit)	Jour																																																																												
Mois	Binaire	1 à 12 (4 bit)	Mois																																																																												
Année	Binaire	0 à 99 (7 bit)	Année																																																																												

4.1.2 Indication d'état court-circuit/surcharge

Nr	Nom	Fonction de l'objet	Type de données	Flags
166	Général	Défaut de tension d'alimentation des vannes	1 - Bit - 1.005 DPT_Alarm	C, R, T
<p>Cet objet est activé lorsque le paramètre Objet de défaut de tension d'alimentation des vannes est actif. Cet objet permet de signaler une défaillance de la tension de service (24V ou 230V) des sorties de vannes de l'appareil sur le bus KNX.</p> <p>Valeur de l'objet : Elle dépend du paramètre Polarité.</p> <p>1 = Défaut, 0 = Pas de défaut</p> <ul style="list-style-type: none"> - Si un défaut de tension d'alimentation est détecté, un télégramme avec une valeur logique 1 est émis. - Si aucun défaut de tension d'alimentation n'est détecté, un télégramme avec une valeur logique 0 est émis. <p>1 = Pas de défaut, 0 = Défaut</p> <ul style="list-style-type: none"> - Si aucun défaut de tension d'alimentation n'est détecté, un télégramme avec une valeur logique 1 est émis. - Si un défaut de tension d'alimentation est détecté, un télégramme avec une valeur logique 0 est émis. <p>Cet objet est émis périodiquement et/ou sur changement d'état.</p> <p>Pour plus d'informations, consultez : Indication d'état court-circuit/surcharge.</p>				

Nr	Nom	Fonction de l'objet	Type de données	Flags
167	Général	Reset court-circuit/surcharge	1 - Bit - 1.002 DPT_Bool	C, R, W
<p>Cet objet est activé lorsque le paramètre Objet de reset court-circuit/surcharge est actif. Cet objet permet de réinitialiser de façon général tous les messages de court-circuit et de surcharge des sorties de vannes à partir du bus KNX.</p> <p>Valeur de l'objet :</p> <ul style="list-style-type: none"> - Si l'objet reçoit la valeur 0, aucune action n'est réalisée. - Si l'objet reçoit la valeur 1, tous les messages sont réinitialisés. <p>Les messages peuvent être réinitialisés uniquement si le cycle de contrôle (temps d'attente et durée du cycle de test) des sorties de vannes concernées est terminé.</p> <p>Pour plus d'informations, consultez : Indication d'état court-circuit/surcharge.</p>				

4.1.3 Demande de chauffe

Nr	Nom	Fonction de l'objet	Type de données	Flags
168	Général	Demande de chauffe	1 - Bit - 1.002 DPT_Bool	C, R, T
<p>Cet objet est activé lorsque le paramètre Demande de chauffe est actif.</p> <p>Cet objet permet d'émettre une demande de chauffe de l'appareil sur le bus KNX. Une demande de chauffe est signalé par le produit uniquement si une des valeurs paramétrées pour les sorties affectées dépasse une des valeurs limites définies additionné de l'hystérésis. L'annulation d'un message de demande de chauffe s'effectue dès que la valeur passe sous la valeur limite.</p> <p>Valeur de l'objet : Elle dépend du paramètre Polarité.</p> <p>1 = Demande de chauffe, 0 = Pas de demande de chauffe</p> <ul style="list-style-type: none"> - Si la demande de chauffe est inactive, un télégramme avec une valeur logique 0 est émis. - Si la demande de chauffe est active, un télégramme avec une valeur logique 1 est émis. <p>1 = Pas de demande de chauffe, 0 = Demande de chauffe</p> <ul style="list-style-type: none"> - Si la demande de chauffe est inactive, un télégramme avec une valeur logique 1 est émis. - Si la demande de chauffe est active, un télégramme avec une valeur logique 0 est émis. <p>Cet objet est émis périodiquement et/ou sur changement d'état.</p> <p>Pour plus d'informations, consultez : Demande de chauffe.</p>				

Nr	Nom	Fonction de l'objet	Type de données	Flags
169	Général	Demande de chauffe externe	1 - Bit - 1.002 DPT_Bool	C, R, W
<p>Cet objet est activé lorsque le paramètre Demande de chauffe externe est actif.</p> <p>Cet objet permet de recevoir une commande de demande de chauffe par le bus KNX pour le montage en cascade de plusieurs produits.</p> <p>Valeur de l'objet :</p> <p>1 = Demande de chauffe, 0 = Pas de demande de chauffe</p> <ul style="list-style-type: none"> - Si l'objet reçoit la valeur 1, la demande de chauffe est active. - Si l'objet reçoit la valeur 0, la demande de chauffe est inactive. <p><i>Note : La polarité de cet objet n'est pas paramétrable.</i></p> <p>Pour plus d'informations, consultez : Demande de chauffe.</p>				

4.1.4 Valeur de commande la plus grande

Nr	Nom	Fonction de l'objet	Type de données	Flags
170	Général	Valeur de commande la plus grande	8 - Bit - 5.001 DPT_Scaling	C, R, T
<p>Cet objet est activé lorsque le paramètre Valeur de commande la plus grande est actif.</p> <p>Cet objet permet d'émettre la valeur de commande la plus grande des sorties de vannes sur le bus KNX. Cette valeur est transmise à un autre appareil connecté sur le bus afin d'optimiser la consommation d'énergie d'un bâtiment.</p> <p>Valeur de l'objet : 0 (0%) à 255 (100%).</p> <p><i>Note : La fonction Valeur de commande la plus grande est uniquement disponibles pour les sorties de vannes commandées à l'aide d'un objet de format 1 octet. Seules les valeurs de commande continues sont considérées.</i></p> <p>Pour plus d'informations, consultez : Valeur de commande la plus grande.</p>				

Nr	Nom	Fonction de l'objet	Type de données	Flags
171	Général	Valeur de commande la plus grande externe	8 - Bit - 5.001 DPT_Scaling	C, R, W
<p>Cet objet est activé lorsque le paramètre Valeur de commande la plus grande externe est actif.</p> <p>Cet objet permet de recevoir la valeur de commande la plus grande des sorties de vannes par le bus KNX pour le montage en cascade de plusieurs produits.</p> <p>Valeur de l'objet : 0 (0%) à 255 (100%).</p> <p>Pour plus d'informations, consultez : Valeur de commande la plus grande.</p>				

4.1.5 Mode service

Nr	Nom	Fonction de l'objet	Type de données	Flags
172	Général	Mode service	2 - Bit - 2.001 DPT_Switch_Control	C, R, W

Cet objet est activé lorsque le paramètre **Mode service** est actif.
Cet objet permet l'activation et la désactivation du mode service de l'appareil sur le bus KNX.

Ci-dessous le détail du format de l'objet.

Télégramme reçu sur l'objet Mode service			Comportement de la sortie
Valeur Hexadécimale	Valeur binaire		
	BIT1 (MSB)	BIT0 (LSB)	
00	0	0	Mode service désactivé
01	0	1	Mode service désactivé
02	1	0	Mode service activé, vannes fermées
03	1	1	Mode service activé, vannes ouvertes

Le bit 1 du télégramme active le mode service avec la valeur 1. Les sorties de vannes affectées sont alors verrouillées dans l'état prédéfini par le bit 0 (0 = fermée et 1 = ouverte). La valeur 0 dans le bit 1 désactive à nouveau le mode service.

Pour plus d'informations, consultez : [Mode service](#).

Nr	Nom	Fonction de l'objet	Type de données	Flags
173	Général	Indication d'état mode service	1 Bit - 1.002 DPT_Bool	C, R, T

Cet objet est activé lorsque le paramètre **Mode service** est actif.
Cet objet permet d'émettre l'état du mode service de l'appareil sur le bus KNX.

Valeur de l'objet : Elle dépend du paramètre **Polarité**.

1 = Mode service inactif, 0 = Mode service actif

- Si le mode service est désactivé, un télégramme avec une valeur logique 1 est émis.
- Si le mode service est activé, un télégramme avec une valeur logique 0 est émis.

1 = Mode service actif, 0 = Mode service inactif

- Si le mode service est activé, un télégramme avec une valeur logique 1 est émis.
- Si le mode service est désactivé, un télégramme avec une valeur logique 0 est émis.

Cet objet est émis périodiquement et/ou sur changement d'état.

Pour plus d'informations, consultez : [Mode service](#).

4.1.6 Commande de pompe

Nr	Nom	Fonction de l'objet	Type de données	Flags
174	Général	Pompe ON/OFF	1 - Bit - 1.001 DPT_Switch	C, R, T
<p>Cet objet est activé lorsque le paramètre Commande de pompe est actif.</p> <p>Cet objet permet d'émettre une commande de pompe de l'appareil sur le bus KNX pour le pilotage direct d'une pompe de circulation de chauffage ou de refroidissement. La pompe est activée par le produit uniquement si une des valeurs paramétrées pour les sorties affectées dépasse une des valeurs limites définies additionné de l'hystérésis. La désactivation de la pompe s'effectue dès que la valeur passe sous la valeur limite.</p> <p>Valeur de l'objet : Elle dépend du paramètre Polarité.</p> <p>1 = Pompe OFF, 0 = Pompe ON</p> <ul style="list-style-type: none"> - Si la pompe est désactivée, un télégramme avec une valeur logique 1 est émis. - Si la pompe est activée, un télégramme avec une valeur logique 0 est émis. <p>1 = Pompe ON, 0 = Pompe OFF</p> <ul style="list-style-type: none"> - Si la pompe est activée, un télégramme avec une valeur logique 1 est émis. - Si la pompe est désactivée, un télégramme avec une valeur logique 0 est émis. <p>Pour plus d'informations, consultez : Commande de pompe.</p>				

Nr	Nom	Fonction de l'objet	Type de données	Flags
175	Général	Commande de pompe externe	1 - Bit - 1.001 DPT_Switch	C, R, W
<p>Cet objet est activé lorsque le paramètre Commande de pompe externe est actif.</p> <p>Cet objet permet d'émettre une commande de pompe par le bus KNX pour le montage en cascade de plusieurs produits.</p> <p>Valeur de l'objet :</p> <p>1 = Pompe ON, 0 = Pompe OFF</p> <ul style="list-style-type: none"> - Si l'objet reçoit la valeur 1, la pompe est active. - Si l'objet reçoit la valeur 0, la pompe est inactive. <p><i>Note : La polarité de cet objet n'est pas paramétrable.</i></p> <p>Pour plus d'informations, consultez : Commande de pompe.</p>				

4.1.7 Dégrippage pompe

Nr	Nom	Fonction de l'objet	Type de données	Flags																																																																																																																																																		
176	Général	Date de dégrippage pompe	3 - Byte - 11.001 DPT_Date	C, R, W																																																																																																																																																		
<p>Cet objet est activé lorsque le paramètre Dégrippage pompe est actif et lorsque le paramètre Activation du dégrippage pompe a la valeur Périodiquement à une heure spécifique. Cet objet permet de définir la date de dégrippage de pompe de l'appareil par le bus KNX.</p> <p>Valeur de l'objet :</p> <table border="1"> <thead> <tr> <th colspan="5">Octet 3 (MSB)</th> <th colspan="5">Octet 2</th> <th colspan="5">Octet 1 (LSB)</th> </tr> <tr> <td colspan="5">Jour</td> <td colspan="5">Mois</td> <td colspan="5">Année</td> </tr> <tr> <td>0</td><td>0</td><td>0</td><td>J</td><td>J</td><td>J</td><td>J</td><td>J</td><td>0</td><td>0</td><td>0</td><td>0</td><td>M</td><td>M</td><td>M</td><td>M</td><td>0</td><td>A</td><td>A</td><td>A</td><td>A</td><td>A</td><td>A</td><td>A</td> </tr> </thead> <tbody> <tr> <th>Champs</th> <th>Codage</th> <th>Valeur</th> <th colspan="20">Unité</th> </tr> <tr> <td>Jour</td> <td>Binaire</td> <td>1 à 31 (5 bit)</td> <td colspan="20">Jour</td> </tr> <tr> <td>Mois</td> <td>Binaire</td> <td>1 à 12 (4 bit)</td> <td colspan="20">Mois</td> </tr> <tr> <td>Année</td> <td>Binaire</td> <td>0 à 99 (7 bit)</td> <td colspan="20">Année</td> </tr> </tbody> </table> <p>Pour plus d'informations, consultez : Dégrippage pompe.</p>					Octet 3 (MSB)					Octet 2					Octet 1 (LSB)					Jour					Mois					Année					0	0	0	J	J	J	J	J	0	0	0	0	M	M	M	M	0	A	A	A	A	A	A	A	Champs	Codage	Valeur	Unité																				Jour	Binaire	1 à 31 (5 bit)	Jour																				Mois	Binaire	1 à 12 (4 bit)	Mois																				Année	Binaire	0 à 99 (7 bit)	Année																			
Octet 3 (MSB)					Octet 2					Octet 1 (LSB)																																																																																																																																												
Jour					Mois					Année																																																																																																																																												
0	0	0	J	J	J	J	J	0	0	0	0	M	M	M	M	0	A	A	A	A	A	A	A																																																																																																																															
Champs	Codage	Valeur	Unité																																																																																																																																																			
Jour	Binaire	1 à 31 (5 bit)	Jour																																																																																																																																																			
Mois	Binaire	1 à 12 (4 bit)	Mois																																																																																																																																																			
Année	Binaire	0 à 99 (7 bit)	Année																																																																																																																																																			

Nr	Nom	Fonction de l'objet	Type de données	Flags																																																																																																																																																																									
177	Général	Heure de dégrippage pompe	3 - Byte - 10.001 DPT_TimeOfDay	C, R, W																																																																																																																																																																									
<p>Cet objet est activé lorsque le paramètre Dégrippage pompe est actif et lorsque le paramètre Activation du dégrippage pompe a la valeur Périodiquement à une heure spécifique. Cet objet permet de définir l'heure de dégrippage de pompe de l'appareil par le bus KNX.</p> <p>Valeur de l'objet :</p> <table border="1"> <thead> <tr> <th colspan="5">Octet 3 (MSB)</th> <th colspan="5">Octet 2</th> <th colspan="5">Octet 1 (LSB)</th> </tr> <tr> <td colspan="3">Jour</td> <td colspan="2">Heures</td> <td colspan="5">Minutes</td> <td colspan="5">Secondes</td> </tr> <tr> <td>J</td><td>J</td><td>J</td><td>H</td><td>H</td><td>H</td><td>H</td><td>H</td><td>0</td><td>0</td><td>M</td><td>M</td><td>M</td><td>M</td><td>M</td><td>M</td><td>0</td><td>0</td><td>S</td><td>S</td><td>S</td><td>S</td><td>S</td><td>S</td> </tr> </thead> <tbody> <tr> <th>Champs</th> <th>Codage</th> <th>Valeur</th> <th colspan="20">Unité</th> </tr> <tr> <td>Jour</td> <td>Binaire</td> <td>0 = N'importe quel jour 1 = Lundi ... 7 = Dimanche (3 bit)</td> <td colspan="20"></td> </tr> <tr> <td>Heures</td> <td>Binaire</td> <td>0 à 23 (5 bit)</td> <td colspan="20">Heures</td> </tr> <tr> <td>Minutes</td> <td>Binaire</td> <td>0 à 59 (6 bit)</td> <td colspan="20">Minutes</td> </tr> <tr> <td>Secondes</td> <td>Binaire</td> <td>0 à 59 (6 bit)</td> <td colspan="20">Secondes</td> </tr> </tbody> </table> <p>Pour plus d'informations, consultez : Dégrippage pompe.</p>					Octet 3 (MSB)					Octet 2					Octet 1 (LSB)					Jour			Heures		Minutes					Secondes					J	J	J	H	H	H	H	H	0	0	M	M	M	M	M	M	0	0	S	S	S	S	S	S	Champs	Codage	Valeur	Unité																				Jour	Binaire	0 = N'importe quel jour 1 = Lundi ... 7 = Dimanche (3 bit)																					Heures	Binaire	0 à 23 (5 bit)	Heures																				Minutes	Binaire	0 à 59 (6 bit)	Minutes																				Secondes	Binaire	0 à 59 (6 bit)	Secondes																			
Octet 3 (MSB)					Octet 2					Octet 1 (LSB)																																																																																																																																																																			
Jour			Heures		Minutes					Secondes																																																																																																																																																																			
J	J	J	H	H	H	H	H	0	0	M	M	M	M	M	M	0	0	S	S	S	S	S	S																																																																																																																																																						
Champs	Codage	Valeur	Unité																																																																																																																																																																										
Jour	Binaire	0 = N'importe quel jour 1 = Lundi ... 7 = Dimanche (3 bit)																																																																																																																																																																											
Heures	Binaire	0 à 23 (5 bit)	Heures																																																																																																																																																																										
Minutes	Binaire	0 à 59 (6 bit)	Minutes																																																																																																																																																																										
Secondes	Binaire	0 à 59 (6 bit)	Secondes																																																																																																																																																																										

Nr	Nom	Fonction de l'objet	Type de données	Flags
178	Général	Date et heure de dégrillage pompe	8 - Byte - 19.001 DPT_DateTime	C, R, W

Cet objet est activé lorsque le paramètre **Dégrillage pompe** est actif et lorsque le paramètre **Activation du dégrillage pompe** a la valeur **Périodiquement à une heure spécifique**.

Cet objet permet de définir la date et l'heure de dégrillage de pompe de l'appareil par le bus KNX.

Valeur de l'objet :

Octet 8 (MSB)								Octet 7				Octet 6				Octet 5														
Année								Mois				Jour du mois				Jour semaine		Heures												
A	A	A	A	A	A	A	A	0	0	0	0	M	M	M	M	0	0	0	D	D	D	D	D	D	D	H	H	H	H	H

Octet 4								Octet 3				Octet 2				Octet 1 (LSB)															
Minutes								Secondes				D	JT	VJT	VA	VD	VJS	VH	HEH	QH											
0	0	M	M	M	M	M	M	0	0	S	S	S	S	S	S	B	B	B	B	B	B	B	B	B	0	0	0	0	0	0	0

Champs	Codage	Valeur	Unité
Année	Binaire	0 (1900) à 255 (2155) (8 bit)	Année
Mois	Binaire	1 à 12 (4 bit)	Mois
Jour du mois	Binaire	1 à 31 (5 bit)	Jour
Jour de la semaine	Binaire	0 = N'importe quel jour	
	Binaire	1 = Lundi ... 7 = Dimanche (3 bit)	
Heures	Binaire	0 à 23 (5 bit)	Heures
Minutes	Binaire	0 à 59 (6 bit)	Minutes
Secondes	Binaire	0 à 59 (6 bit)	Secondes
Défaut (D)	Binaire	0 = Pas d'erreur ou 1 = Erreur (1 bit)	
Jour travaillé (JT)	Binaire	0 = Jour travaillé ou 1 = Jour férié (1 bit)	
Validation Jour travaillé (VJT)	Binaire	0 = JT valide ou 1 = JT non valide (1 bit)	
Validation Année (VA)	Binaire	0 = Année valide ou 1 = Année non valide (1 bit)	
Validation Date (VD)	Binaire	0 = Date valide ou 1 = Date non valide (1 bit)	
Validation Jour de la semaine (VJS)	Binaire	0 = Jour valide ou 1 = Jour non valide (1 bit)	
Validation Heure (VH)	Binaire	0 = Heure valide ou 1 = Heure non valide (1 bit)	
Heure Été/Hiver (HEH)	Binaire	0 = heure standard ou 1 = heure d'été (1 bit)	
Qualité Horloge (QH)	Binaire	0 = Pas de synchronisation externe ou	

Pour plus d'informations, consultez : [Dégrillage pompe](#).

Nr	Nom	Fonction de l'objet	Type de données	Flags
179	Général	Durée de dégrillage pompe	2 - Byte - 7.006 DPT_TimePeriodMin	C, R, W
<p>Cet objet est activé lorsque le paramètre Dégrillage pompe est actif. Cet objet permet de définir la durée de dégrillage de pompe de l'appareil par le bus KNX.</p> <p>Valeur de l'objet : 0 min ... 65 535 min (Correspond à 45.5 jours environ) Unité : minute Résolution : 1 min</p> <p>Pour plus d'informations, consultez : Dégrillage pompe.</p>				

Nr	Nom	Fonction de l'objet	Type de données	Flags
180	Général	Périodicité de dégrillage pompe	2 - Byte - 7.007 DPT_TimePeriodHrs	C, R, W
<p>Cet objet est activé lorsque le paramètre Dégrillage pompe est actif et lorsque le paramètre Activation du dégrillage pompe a la valeur Périodiquement ou Périodiquement à une heure spécifique. Cet objet permet de définir la périodicité de dégrillage de pompe de l'appareil par le bus KNX.</p> <p>Valeur de l'objet : 0 h ... 65 535 h (Correspond à 7.4 ans environ) Unité : heure Résolution : 1 h</p> <p>Pour plus d'informations, consultez : Dégrillage pompe.</p>				

Nr	Nom	Fonction de l'objet	Type de données	Flags
181	Général	Début/arrêt dégrillage pompe	1 - Bit - 1.010 DPT_Start	C, R, W
<p>Cet objet est activé lorsque le paramètre Dégrillage pompe est actif et lorsque le paramètre Activation du dégrillage pompe a la valeur Par objet. Cet objet permet de commander l'activation de dégrillage pompe par le bus KNX.</p> <p>Valeur de l'objet : Elle dépend du paramètre Polarité.</p> <p>1 = Début, 0 = Arrêt</p> <ul style="list-style-type: none"> - Si l'objet reçoit la valeur 1, le dégrillage de la pompe débute. - Si l'objet reçoit la valeur 0, le dégrillage de la pompe est stoppé. <p>1 = Arrêt, 0 = Début</p> <ul style="list-style-type: none"> - Si l'objet reçoit la valeur 1, le dégrillage de la pompe est stoppé. - Si l'objet reçoit la valeur 0, le dégrillage de la pompe débute. <p>Pour plus d'informations, consultez : Dégrillage pompe.</p>				

4.1.8 Activation chauffage

Nr	Nom	Fonction de l'objet	Type de données	Flags
182	Général	Activation chauffage	1 - Bit - 1.001 DPT_Switch	C, R, W
<p>Cet objet est toujours activé. Cet objet permet de commander l'activation et la désactivation de toutes les sorties de vannes en même temps par le bus KNX.</p> <p>Valeur de l'objet : Elle dépend du paramètre Polarité. 1 = Chauffage activé, 0 = Chauffage désactivé</p> <ul style="list-style-type: none"> - Si l'objet reçoit la valeur 1, toutes les sorties de vannes sont activé. Les sorties fonctionnent normalement. - Si l'objet reçoit la valeur 0, toutes les sorties de vannes sont désactivé. La valeur des sorties passe à 0%. <p>1 = Chauffage désactivé, 0 = Chauffage activé</p> <ul style="list-style-type: none"> - Si l'objet reçoit la valeur 1, toutes les sorties de vannes sont désactivé. La valeur des sorties passe à 0%. - Si l'objet reçoit la valeur 0, toutes les sorties de vannes sont activé. Les sorties fonctionnent normalement. <p>Pour plus d'informations, consultez : Activation chauffage.</p>				

4.1.9 Bloc logique

Nr	Nom	Fonction de l'objet	Type de données	Flags
1371	Bloc logique 1	Autorisation	1 Bit - 1.003 DPT_Enable	C, R, W
<p>Cet objet est activé lorsque les paramètres Bloc logique 1 et Objet Blocage bloc logique sont actifs. Cet objet permet d'activer ou désactiver le bloc logique de l'appareil par le bus KNX.</p> <p>Valeur de l'objet : Elle dépend du paramètre Polarité. 0 = Bloqué, 1 = Autorisé</p> <ul style="list-style-type: none"> - Si l'objet reçoit la valeur 0, le bloc logique 1 est désactivé. - Si l'objet reçoit la valeur 1, le bloc logique 1 est activé. <p>0 = Autorisé, 1 = Bloqué</p> <ul style="list-style-type: none"> - Si l'objet reçoit la valeur 0, le bloc logique 1 est activé. - Si l'objet reçoit la valeur 1, le bloc logique 1 est désactivé. <p>La valeur de cet objet peut être initialisée au démarrage de l'appareil. Pour plus d'informations, consultez : Bloc logique.</p>				

Nr	Nom	Fonction de l'objet	Type de données	Flags
1372	Bloc logique 1	Entrée 1	1 Bit - 1.002 DPT_Bool	C, R, W
1373	Bloc logique 1	Entrée 2	1 Bit - 1.002 DPT_Bool	C, R, W
1374	Bloc logique 1	Entrée 3	1 Bit - 1.002 DPT_Bool	C, R, W
1375	Bloc logique 1	Entrée 4	1 Bit - 1.002 DPT_Bool	C, R, W

Ces objets sont activés selon la valeur du paramètre **Nombre d'entrée logique**. Ils peuvent être aux nombres de 4 maximums.

Ces objets permettent d'établir l'état des entrées logiques pour le traitement de l'opération logique. La valeur de ces objets peut être initialisée au démarrage de l'appareil.

Pour plus d'informations, consultez : [Bloc logique](#).

Nr	Nom	Fonction de l'objet	Type de données	Flags
1376	Bloc logique 1	Résultat logique	1 Bit - 1.002 DPT_Bool	C, R, T

Cet objet est activé lorsque le paramètre **Bloc logique 1** est actif.

Cet objet permet d'émettre le résultat de l'opération logique sur le bus.

La valeur de l'objet est le résultat d'une opération logique ET ou OU selon l'état des entrées logiques. Ils peuvent être aux nombres de 4 maximums. Ce résultat peut également être affecté directement sur l'état des contacts de sortie.

Pour plus d'informations, consultez : [Bloc logique](#).

Nr	Nom	Fonction de l'objet	Type de données	Flags
1377	Bloc logique 2	Autorisation	1 Bit - 1.003 DPT_Enable	C, R, W

Voir objet Nr. 1371

Nr	Nom	Fonction de l'objet	Type de données	Flags
1378	Bloc logique 2	Entrée 1	1 Bit - 1.002 DPT_Bool	C, R, W
1379	Bloc logique 2	Entrée 2	1 Bit - 1.002 DPT_Bool	C, R, W
1380	Bloc logique 2	Entrée 3	1 Bit - 1.002 DPT_Bool	C, R, W
1381	Bloc logique 2	Entrée 4	1 Bit - 1.002 DPT_Bool	C, R, W

Voir objet Nr. 1372

Nr	Nom	Fonction de l'objet	Type de données	Flags
1382	Bloc logique 2	Résultat logique	1 Bit - 1.002 DPT_Bool	C, R, T

Voir objet Nr. 1376

4.1.10 Format date et heure

Nr	Nom	Fonction de l'objet	Type de données	Flags																																																																																																							
1383	Général	Date	3 - Byte - 11.01 DPT_Date	C, R, W																																																																																																							
<p>Cet objet est activé lorsque le paramètre Objets date et heure a la valeur 2 objets (3 octets + 3 octets). Cet objet permet de recevoir la date de référence d'un dispositif extérieur.</p> <p>Valeur de l'objet :</p> <table border="1"> <thead> <tr> <th colspan="5">Octet 3 (MSB)</th> <th colspan="4">Octet 2</th> <th colspan="4">Octet 1 (LSB)</th> </tr> <tr> <td></td><td></td><td></td><td colspan="2">Jour</td> <td></td><td></td><td></td><td></td> <td></td><td></td><td colspan="3">Année</td> </tr> <tr> <td>0</td><td>0</td><td>0</td><td>J</td><td>J</td><td>J</td><td>J</td><td>J</td> <td>0</td><td>0</td><td>0</td><td>0</td> <td>M</td><td>M</td><td>M</td><td>M</td> <td>0</td><td>A</td><td>A</td><td>A</td><td>A</td><td>A</td><td>A</td><td>A</td> </tr> </thead> <tbody> <tr> <td colspan="2">Champs</td> <td colspan="2">Codage</td> <td colspan="2">Valeur</td> <td colspan="2">Unité</td> <td colspan="5"></td> </tr> <tr> <td colspan="2">Jour</td> <td colspan="2">Binaire</td> <td colspan="2">1 à 31 (5 bit)</td> <td colspan="2">Jour</td> <td colspan="5"></td> </tr> <tr> <td colspan="2">Mois</td> <td colspan="2">Binaire</td> <td colspan="2">1 à 12 (4 bit)</td> <td colspan="2">Mois</td> <td colspan="5"></td> </tr> <tr> <td colspan="2">Année</td> <td colspan="2">Binaire</td> <td colspan="2">0 à 99 (7 bit)</td> <td colspan="2">Année</td> <td colspan="5"></td> </tr> </tbody> </table> <p><i>Note : Une base de temps étant requis pour le déclenchement de la fonction de dégrillage, une date et une heure de référence sont nécessaire pour le fonctionnement.</i></p> <p>Pour plus d'informations, consultez : Format date et heure.</p>					Octet 3 (MSB)					Octet 2				Octet 1 (LSB)							Jour								Année			0	0	0	J	J	J	J	J	0	0	0	0	M	M	M	M	0	A	A	A	A	A	A	A	Champs		Codage		Valeur		Unité							Jour		Binaire		1 à 31 (5 bit)		Jour							Mois		Binaire		1 à 12 (4 bit)		Mois							Année		Binaire		0 à 99 (7 bit)		Année						
Octet 3 (MSB)					Octet 2				Octet 1 (LSB)																																																																																																		
			Jour								Année																																																																																																
0	0	0	J	J	J	J	J	0	0	0	0	M	M	M	M	0	A	A	A	A	A	A	A																																																																																				
Champs		Codage		Valeur		Unité																																																																																																					
Jour		Binaire		1 à 31 (5 bit)		Jour																																																																																																					
Mois		Binaire		1 à 12 (4 bit)		Mois																																																																																																					
Année		Binaire		0 à 99 (7 bit)		Année																																																																																																					

Nr	Nom	Fonction de l'objet	Type de données	Flags																																																																																																							
1384	Général	Heure	3 - Byte - 10.01 DPT_TimeOfDay	C, R, W																																																																																																							
<p>Cet objet est activé lorsque le paramètre Objets date et heure a la valeur 2 objets (3 octets + 3 octets). Cet objet permet de recevoir la date de référence d'un dispositif extérieur.</p> <p>Valeur de l'objet :</p> <table border="1"> <thead> <tr> <th colspan="5">Octet 3 (MSB)</th> <th colspan="4">Octet 2</th> <th colspan="4">Octet 1 (LSB)</th> </tr> <tr> <td></td><td></td><td></td><td colspan="2">Jour</td> <td></td><td></td><td></td><td></td> <td></td><td></td><td colspan="3">Année</td> </tr> <tr> <td>0</td><td>0</td><td>0</td><td>J</td><td>J</td><td>J</td><td>J</td><td>J</td> <td>0</td><td>0</td><td>0</td><td>0</td> <td>M</td><td>M</td><td>M</td><td>M</td> <td>0</td><td>A</td><td>A</td><td>A</td><td>A</td><td>A</td><td>A</td><td>A</td> </tr> </thead> <tbody> <tr> <td colspan="2">Champs</td> <td colspan="2">Codage</td> <td colspan="2">Valeur</td> <td colspan="2">Unité</td> <td colspan="5"></td> </tr> <tr> <td colspan="2">Jour</td> <td colspan="2">Binaire</td> <td colspan="2">1 à 31 (5 bit)</td> <td colspan="2">Jour</td> <td colspan="5"></td> </tr> <tr> <td colspan="2">Mois</td> <td colspan="2">Binaire</td> <td colspan="2">1 à 12 (4 bit)</td> <td colspan="2">Mois</td> <td colspan="5"></td> </tr> <tr> <td colspan="2">Année</td> <td colspan="2">Binaire</td> <td colspan="2">0 à 99 (7 bit)</td> <td colspan="2">Année</td> <td colspan="5"></td> </tr> </tbody> </table> <p><i>Note : Une base de temps étant requis pour le déclenchement de la fonction de dégrillage, une date et une heure de référence sont nécessaire pour le fonctionnement.</i></p> <p>Pour plus d'informations, consultez : Format date et heure.</p>					Octet 3 (MSB)					Octet 2				Octet 1 (LSB)							Jour								Année			0	0	0	J	J	J	J	J	0	0	0	0	M	M	M	M	0	A	A	A	A	A	A	A	Champs		Codage		Valeur		Unité							Jour		Binaire		1 à 31 (5 bit)		Jour							Mois		Binaire		1 à 12 (4 bit)		Mois							Année		Binaire		0 à 99 (7 bit)		Année						
Octet 3 (MSB)					Octet 2				Octet 1 (LSB)																																																																																																		
			Jour								Année																																																																																																
0	0	0	J	J	J	J	J	0	0	0	0	M	M	M	M	0	A	A	A	A	A	A	A																																																																																				
Champs		Codage		Valeur		Unité																																																																																																					
Jour		Binaire		1 à 31 (5 bit)		Jour																																																																																																					
Mois		Binaire		1 à 12 (4 bit)		Mois																																																																																																					
Année		Binaire		0 à 99 (7 bit)		Année																																																																																																					

Nr	Nom	Fonction de l'objet	Type de données	Flags
1385	Général	Date et heure	8 - Byte - 19.001 DPT_DateTime	C, R, W

Cet objet est activé lorsque le paramètre **Objets date et heure** a la valeur **1 objet (8 octets)**.
Cet objet permet de recevoir la date et l'heure de référence d'un dispositif extérieur.

Valeur de l'objet :

Octet 8 (MSB)								Octet 7				Octet 6				Octet 5														
Année								Mois				Jour du mois				Jour semaine		Heures												
A	A	A	A	A	A	A	A	0	0	0	0	M	M	M	M	0	0	0	D	D	D	D	D	D	D	H	H	H	H	H

Octet 4				Octet 3				Octet 2				Octet 1 (LSB)																			
Minutes				Secondes				D	JT	VJT	VA	VD	VJS	VH	HEH	QH															
0	0	M	M	M	M	M	M	0	0	S	S	S	S	S	S	B	B	B	B	B	B	B	B	B	0	0	0	0	0	0	0

Champs	Codage	Valeur	Unité
Année	Binaire	0 (1900) à 255 (2155) (8 bit)	Année
Mois	Binaire	1 à 12 (4 bit)	Mois
Jour du mois	Binaire	1 à 31 (5 bit)	Jour
Jour de la semaine	Binaire	0 = N'importe quel jour	
	Binaire	1 = Lundi ... 7 = Dimanche (3 bit)	
Heures	Binaire	0 à 23 (5 bit)	Heures
Minutes	Binaire	0 à 59 (6 bit)	Minutes
Secondes	Binaire	0 à 59 (6 bit)	Secondes
Défaut (D)	Binaire	0 = Pas d'erreur ou 1 = Erreur (1 bit)	
Jour travaillé (JT)	Binaire	0 = Jour travaillé ou 1 = Jour férié (1 bit)	
Validation Jour travaillé (VJT)	Binaire	0 = JT valide ou 1 = JT non valide (1 bit)	
Validation Année (VA)	Binaire	0 = Année valide ou 1 = Année non valide (1 bit)	
Validation Date (VD)	Binaire	0 = Date valide ou 1 = Date non valide (1 bit)	
Validation Jour de la semaine (VJS)	Binaire	0 = Jour valide ou 1 = Jour non valide (1 bit)	
Validation Heure (VH)	Binaire	0 = Heure valide ou 1 = Heure non valide (1 bit)	
Heure Été/Hiver (HEH)	Binaire	0 = heure standard ou 1 = heure d'été (1 bit)	
Qualité Horloge (QH)	Binaire	0 = Pas de synchronisation externe ou	

Note : Une base de temps étant requis pour le déclenchement de la fonction de dégrillage, une date et une heure de référence sont nécessaire pour le fonctionnement.

Pour plus d'informations, consultez : [Format date et heure](#).

Nr	Nom	Fonction de l'objet	Type de données	Flags
1386	Général	Requête date et heure	1 - Bit - 1.017 DPT_Trigger	C, R, T

Cet objet est toujours activé.
Cet objet permet d'émettre une demande de la date et l'heure de référence à partir du produit sur le bus KNX.

Valeur de l'objet :

- Si une requête date et heure est demandée, un télégramme avec une valeur logique 1 est émis.

Pour plus d'informations, consultez : [Format date et heure](#).

4.1.11 Mode manuel

Nr	Nom	Fonction de l'objet	Type de données	Flags
1387	Général	Désactivation mode manuel	1 - Bit - 1.003 DPT_Enable	C, R, W
<p>Cet objet est activé lorsque les paramètres Activation du mode manuel et Objet Désactivation mode manuel sont actifs.</p> <p>Cet objet permet de commander l'activation du mode manuel par le bus KNX.</p> <p>Valeur de l'objet : Elle dépend du paramètre Polarité.</p> <p>0 = Mode manuel bloqué, 1 = Mode manuel autorisé</p> <ul style="list-style-type: none"> - Si l'objet reçoit la valeur 1, le mode manuel est activé. - Si l'objet reçoit la valeur 0, le mode manuel est désactivé. <p>0 = Mode manuel autorisé, 1 = Mode manuel bloqué</p> <ul style="list-style-type: none"> - Si l'objet reçoit la valeur 1, le mode manuel est désactivé. - Si l'objet reçoit la valeur 0, le mode manuel est activé. <p>Pour plus d'informations, consultez : Mode manuel.</p>				

Nr	Nom	Fonction de l'objet	Type de données	Flags
1388	Général	Indication d'état mode manuel	1 - Bit - 1.003 DPT_Enable	C, R, T
<p>Cet objet est activé lorsque les paramètres Activation du mode manuel et Objet Désactivation mode manuel sont actifs.</p> <p>Cet objet permet de commander l'activation du mode manuel par le bus KNX.</p> <p>Valeur de l'objet : Elle dépend du paramètre Polarité.</p> <p>0 = Mode manuel actif, 1 = Mode manuel inactif</p> <ul style="list-style-type: none"> - Si le mode manuel est désactivé, un télégramme avec une valeur logique 1 est émis. - Si le mode manuel est activé, un télégramme avec une valeur logique 0 est émis. <p>0 = Mode manuel inactif, 1 = Mode manuel actif</p> <ul style="list-style-type: none"> - Si le mode manuel est activé, un télégramme avec une valeur logique 1 est émis. - Si le mode manuel est désactivé, un télégramme avec une valeur logique 0 est émis. <p>Cet objet est émis périodiquement et/ou sur changement d'état.</p> <p>Pour plus d'informations, consultez : Mode manuel.</p>				

4.1.12 Comportement du produit

Nr	Nom	Fonction de l'objet	Type de données	Flags
1389	Général	Restauration valeur param. ETS	1 - Bit - 1.001 DPT_Switch	C, R, W
<p>Cet objet est activé lorsque le paramètre Objet restaur. valeurs de paramètre ETS (scènes, minuterie, seuils) est actif.</p> <p>Cet objet permet de remplacer les valeurs de paramètres courants par les valeurs de paramètres ETS à tout moment.</p> <p>Si l'objet reçoit la valeur 1, les valeurs des états des sorties pour les scènes, les durées des minuteries et l'ensemble des seuils de compteurs envoyés lors du dernier téléchargement seront restaurées.</p> <p>Pour plus d'informations, consultez : Restauration des valeurs de paramètre ETS.</p>				

Nr	Nom	Fonction de l'objet	Type de données	Flags
1390	Général	Extinction LED produit	1 Bit - 1.001 DPT_Switch	C, R, W
<p>Cet objet est activé lorsque le paramètre Objet extinction LED produit est actif.</p> <p>Cette fonction est utilisée pour diminuer la consommation globale d'énergie de l'appareil. Elle permet d'éteindre les LEDs présentes sur la face avant de l'appareil.</p> <p>Valeur de l'objet : Elle dépend du paramètre Polarité.</p> <p>0 = Indication d'état, 1 = Toujours OFF</p> <ul style="list-style-type: none"> - Si l'objet reçoit la valeur 0, l'indication des LEDs est activée. - Si l'objet reçoit la valeur 1, l'indication des LEDs est désactivée. <p>0 = Toujours OFF, 1 = Indication d'état</p> <ul style="list-style-type: none"> - Si l'objet reçoit la valeur 0, l'indication des LEDs est désactivée. - Si l'objet reçoit la valeur 1, l'indication des LEDs est activée. <p>Pour plus d'informations, consultez : Indication par LED.</p>				

4.1.13 Diagnostic produit

Nr	Nom	Fonction de l'objet	Type de données	Flags																		
1391	Général	Diagnostic produit	6 Byte - Specific	C, R, T																		
<p>Cet objet est activé lorsque le paramètre Objet diagnostic produit est actif.</p> <p>Cet objet permet de signaler, selon le produit et l'application utilisée, les défauts en cours. Il permet également d'envoyer la position du commutateur en face avant du produit et le numéro de la sortie concernée par le ou les défauts.</p> <table border="1" style="width: 100%; border-collapse: collapse;"> <thead> <tr> <th style="width: 15%;">Nombre d'octets</th> <th style="width: 20%;">6 (MSB)</th> <th colspan="3" style="width: 20%;">5</th> <th style="width: 5%;">4</th> <th style="width: 5%;">3</th> <th style="width: 5%;">2</th> <th style="width: 5%;">1 (LSB)</th> </tr> </thead> <tbody> <tr> <td>Utilisation</td> <td>Position du commutateur</td> <td>Type d'application</td> <td>Numéro de la sortie</td> <td colspan="5">Codes erreurs</td> </tr> </tbody> </table> <p>Cet objet est émis périodiquement et/ou sur changement d'état.</p> <p>Pour plus d'informations, consultez : Diagnostic produit.</p>					Nombre d'octets	6 (MSB)	5			4	3	2	1 (LSB)	Utilisation	Position du commutateur	Type d'application	Numéro de la sortie	Codes erreurs				
Nombre d'octets	6 (MSB)	5			4	3	2	1 (LSB)														
Utilisation	Position du commutateur	Type d'application	Numéro de la sortie	Codes erreurs																		

4.2 Objets de communication par sortie

	Nombre	Nom	Fonction de l'objet	Longueur	C	R	W	T
	1	Sortie 1	ON/OFF	1 bit	C	R	W	-
	2	Sortie 1	Position vanne en %	1 byte	C	R	W	-
	3	Sortie 1	Indication d'état ON/OFF	1 bit	C	R	-	T
	4	Sortie 1	Etat position vanne en %	1 byte	C	R	-	T
	5	Sortie 1	Défaut surveillance de la valeur de commande	1 bit	C	R	-	T
	6	Sortie 1	Indication d'état court-circuit/surcharge	1 bit	C	R	-	T
	7	Sortie 1	Forçage	2 bit	C	R	W	-
	8	Sortie 1	Forçage (1 Bit)	1 bit	C	R	W	-
	9	Sortie 1	Indication d'état forçage	1 bit	C	R	-	T
	10	Sortie 1	Chauffage/refroidissement - commutation	1 bit	C	R	W	-
	11	Sortie 1	Activation limitation de la valeur de commande	1 bit	C	R	W	-
	12	Sortie 1	Valeur comptage heures (h)	2 byte	C	R	-	T
	13	Sortie 1	Valeur comptage heures (s)	4 byte	C	R	-	T
	14	Sortie 1	Init. valeur comptage heures	1 bit	C	R	W	-
	15	Sortie 1	Seuil comptage heures atteint	1 bit	C	R	-	T
	16	Sortie 1	Seuil de comptage heures (h)	2 byte	C	R	W	-
	17	Sortie 1	Seuil de comptage heures (s)	4 byte	C	R	W	-
	18	Sortie 1	Date du dégrippage	3 byte	C	R	W	-
	19	Sortie 1	Heure du dégrippage	3 byte	C	R	W	-
	20	Sortie 1	Date et heure du dégrippage	8 byte	C	R	W	-
	21	Sortie 1	Durée du dégrippage	2 byte	C	R	W	-
	22	Sortie 1	Périodicité du dégrippage	1 byte	C	R	W	-
	23	Sortie 1	Début/arrêt dégrippage	1 bit	C	R	W	-
	24	Sortie 1	Blocage 1	1 bit	C	R	W	-
	25	Sortie 1	Blocage 2	1 bit	C	R	W	-
	26	Sortie 1	Indication d'état blocage	1 bit	C	R	-	T
	27	Sortie 1	Défaut de température ambiante	1 bit	C	R	W	-

Note : Pour les autres sorties, la désignation des objets est identique. Seul le numéro de l'objet diffère.

4.2.1 Commutation

Nr	Nom	Fonction de l'objet	Type de données	Flags
1, 28, 55, 82, 109, 136	Sortie x	ON/OFF	1 - Bit - 1.001 DPT_Switch	C, R, W
<p>Cet objet est toujours activé. Cet objet permet la commutation du contact de sortie de vannes en fonction de la valeur envoyée sur le bus KNX. Cette valeur peut, par exemple, provenir d'un thermostat d'ambiance KNX.</p> <p>Valeur de l'objet : Elle dépend du paramètre Etat de la vanne par défaut.</p> <p>Normalement ouvert Sur réception d'une commande OFF, la vanne est alimentée et se ferme. Sur réception d'une commande ON, la vanne n'est pas alimentée et s'ouvre.</p> <p>Normalement fermé Sur réception d'une commande OFF, la vanne n'est pas alimentée et se ferme. Sur réception d'une commande ON, la vanne est alimentée et s'ouvre.</p> <p>Pour plus d'informations, consultez : Commande/Etat/Mode de fonctionnement.</p>				

Nr	Nom	Fonction de l'objet	Type de données	Flags
2, 29, 56, 83, 110, 137	Sortie x	Position vanne en %	8 - Bit - 5.001 DPT_Scaling	C, R, W
<p>Cet objet est toujours activé. Cet objet permet de piloter les sorties de vannes en fonction d'une la valeur en % envoyée sur le bus KNX. Cette valeur peut, par exemple, provenir d'un thermostat d'ambiance KNX.</p> <p>Valeur de l'objet : 0 (0%) à 255 (100%).</p> <p><i>Note : Cet objet n'est disponible uniquement si le paramètre Format de la valeur de commande a la valeur continu avec chrono proportionnel (1 octet) ou ON/OFF avec valeur de commande (1 octet). La sortie de vanne sera commandée en fonction de la valeur reçue.</i></p> <p>Pour plus d'informations, consultez : Commande/Etat/Mode de fonctionnement.</p>				

4.2.2 Indication d'état

Nr	Nom	Fonction de l'objet	Type de données	Flags
3, 30, 57, 84, 111, 138	Sortie x	Indication d'état ON/OFF	1 - Bit - 1.001 DPT_Switch	C, R, T

Cet objet est activé lorsque le paramètre **Indication d'état** est actif. Cet objet permet d'émettre l'état du contact de sortie de vannes de l'appareil sur le bus KNX.

Valeur de l'objet :

0 = vanne fermée, 1 = vanne ouverte

- Si la vanne est ouverte, un télégramme avec la valeur logique 1 est émis sur le bus KNX.
- Si la vanne est fermée, un télégramme avec la valeur logique 0 est émis sur le bus KNX.

Cet objet est émis périodiquement et/ou sur changement d'état.

Pour plus d'informations, consultez : [Commande/Etat/Mode de fonctionnement](#).

Nr	Nom	Fonction de l'objet	Type de données	Flags
4, 31, 58, 85, 112, 139	Sortie x	Etat position vanne en %	8 - Bit - 5.001 DPT_Scaling	C, R, T

Cet objet est activé lorsque le paramètre **Indication d'état** est actif. Cet objet permet d'émettre la valeur en % de la sortie de vannes de l'appareil sur le bus KNX.

Valeur de l'objet : 0 (0%) à 255 (100%) .

Cet objet est émis périodiquement et/ou sur changement d'état.

Pour plus d'informations, consultez : [Commande/Etat/Mode de fonctionnement](#).

Nr	Nom	Fonction de l'objet	Type de données	Flags
5, 32, 59, 86, 113, 140	Sortie x	Défaut surveillance de la valeur de commande	1 - Bit - 1.005 DPT_Alarm	C, R, T

Cet objet est activé lorsque le paramètre **Surveillance de la valeur de commande** est actif. Cet objet permet de signaler une défaillance de surveillance de la valeur de commande des sorties de vannes de l'appareil sur le bus KNX.

Valeur de l'objet :

1 = Défaut, 0 = Pas de défaut

- Si une défaillance de surveillance de la valeur de commande est détectée, un télégramme avec une valeur logique 1 est émis.
- Si aucune défaillance de surveillance de la valeur de commande n'est détectée, un télégramme avec une valeur logique 0 est émis.

Cet objet est émis périodiquement et/ou sur changement d'état.

*Note : le réglage pour l'émission de cet objet, valable pour toutes les sorties, est réalisé au niveau de l'onglet **Général – Etat des sorties vannes** de l'appareil.*

Pour plus d'informations, consultez : [Commande/Etat/Mode de fonctionnement](#).

Nr	Nom	Fonction de l'objet	Type de données	Flags
6, 33, 60, 87, 114, 141	Sortie x	Indication d'état court-circuit/surcharge	1 - Bit - 1.005 DPT_Alarm	C, R, T

Cet objet est activé lorsque le paramètre **Indication d'état court-circuit/surcharge** est actif. Cet objet permet de signaler un court-circuit ou une surcharge des sorties de vannes de l'appareil sur le bus KNX.

Valeur de l'objet :
Si un court-circuit ou une surcharge des sorties de vannes concernées est détecté, un télégramme avec une valeur logique 1 est émis sur l'objet.
Cet objet est émis périodiquement et/ou sur changement d'état.

*Note : le réglage pour l'émission de cet objet, valable pour toutes les sorties, est réalisé au niveau de l'onglet **Général – Etat des sorties vannes** de l'appareil.*

Pour plus d'informations, consultez : [Commande/Etat/Mode de fonctionnement](#).

4.2.3 Forçage

Nr	Nom	Fonction de l'objet	Type de données	Flags
7, 34, 61, 88, 115, 142	Sortie x	Forçage	2 - Bit - 2.002 DPT_Bool_Control	C, R, W

Cet objet est activé lorsque les paramètres **Format de l'objet forçage** a la valeur **2 bit**. L'état des sorties de vannes est directement déterminé par cet objet.

Ci-dessous le détail du format de l'objet.

Télégramme reçu sur l'objet forçage			
Valeur Hexadécimale	Valeur binaire		Comportement de la sortie
	BIT1 (MSB)	BIT0 (LSB)	
00	0	0	Fin de forçage
01	0	1	Fin de forçage
02	1	0	Forçage, vannes fermées
03	1	1	Forçage, vannes ouvertes

Le bit 1 du télégramme active le forçage avec la valeur 1. Les sorties de vannes affectées sont alors verrouillées dans l'état prédéfini par le bit 0 (0 = fermée et 1 = ouverte). La valeur 0 dans le bit 1 désactive à nouveau le forçage.

Pour plus d'informations, consultez : [Commande/Etat/Mode de fonctionnement](#).

Nr	Nom	Fonction de l'objet	Type de données	Flags
8, 35, 62, 89, 116, 143	Sortie x	Forçage (1 Bit)	1 - Bit - 1.003 DPT_Enable	C, R, W
<p>Cet objet est activé lorsque les paramètres Format de l'objet forçage a la valeur 1 bit. Cet objet permet l'activation et la désactivation du mode forçage de l'appareil sur le bus KNX.</p> <p>Valeur de l'objet : Elle dépend du paramètre Polarité.</p> <p>1 = Forçage actif, 0 = Forçage inactif</p> <ul style="list-style-type: none"> - Si l'objet reçoit la valeur 1, le forçage est actif. La sortie se positionne selon le paramètre Valeur de commande pendant forçage. - Si l'objet reçoit la valeur 0, le forçage est inactif. La sortie se positionne à la valeur présente avant le forçage. <p>1 = Forçage inactif, 0 = Forçage actif</p> <ul style="list-style-type: none"> - Si l'objet reçoit la valeur 0, le forçage est actif. La sortie se positionne selon le paramètre Valeur de commande pendant forçage. - Si l'objet reçoit la valeur 1, le forçage est inactif. La sortie se positionne à la valeur présente avant le forçage. <p>Pour plus d'informations, consultez : Commande/Etat/Mode de fonctionnement.</p>				

Nr	Nom	Fonction de l'objet	Type de données	Flags
9, 36, 63, 90, 117, 144	Sortie x	Indication d'état forçage	1 - Bit - 1.003 DPT_Enable	C, R, T
<p>Cet objet est activé lorsque le paramètre Objet Indication d'état forçage est actif et lorsque le paramètre Format de l'objet forçage a la valeur 1 bit ou 2 bit. Cet objet permet d'émettre l'état de la fonction Forçage de l'appareil sur le bus KNX.</p> <p>Valeur de l'objet : Elle dépend du paramètre Polarité.</p> <p>1 = Forçage inactif, 0 = Forçage actif</p> <ul style="list-style-type: none"> - Si la fonction Forçage est activée, un télégramme avec une valeur logique 0 est émis. - Si la fonction Forçage est désactivée, un télégramme avec une valeur logique 1 est émis. <p>1 = Forçage actif, 0 = Forçage inactif</p> <ul style="list-style-type: none"> - Si la fonction Forçage est désactivée, un télégramme avec une valeur logique 0 est émis. - Si la fonction Forçage est activée, un télégramme avec une valeur logique 1 est émis. <p>Cet objet est émis périodiquement et/ou sur changement d'état. Pour plus d'informations, consultez : Commande/Etat/Mode de fonctionnement.</p>				

Nr	Nom	Fonction de l'objet	Type de données	Flags
10, 37, 64, 91, 118, 145	Sortie x	Chauffage/refroidissement - commutation	1 - Bit - 1.100 DPT_Heat_Cool	C, R, W
<p>Cet objet est toujours activé. Cet objet permet le passage du mode chauffage en refroidissement et inversement en fonction de la valeur envoyée sur le bus KNX. Cette valeur peut, par exemple, provenir d'un thermostat d'ambiance KNX.</p> <p>Valeur de l'objet :</p> <ul style="list-style-type: none"> - Si l'objet reçoit la valeur 1, le mode chauffage est actif. - Si l'objet reçoit la valeur 0, le mode refroidissement est actif. <p>Pour plus d'informations, consultez : Commande/Etat/Mode de fonctionnement.</p>				

Nr	Nom	Fonction de l'objet	Type de données	Flags
11, 38, 65, 92, 119, 146	Sortie x	Activation limitation de la valeur de commande	1 - Bit - 1.003 DPT_Enable	C, R, W
<p>Cet objet est activé lorsque le paramètre Limitation de la valeur de commande a la valeur Par objet. Cet objet permet l'activation de la limitation de la valeur de commande de l'appareil en fonction de la valeur envoyée sur le bus KNX.</p> <p>Valeur de l'objet :</p> <ul style="list-style-type: none"> - Si l'objet reçoit la valeur 1, la limitation de la valeur de commande est active. - Si l'objet reçoit la valeur 0, la limitation de la valeur de commande est inactive. <p><i>Note : Cet objet n'est disponible uniquement si le paramètre Format de la valeur de commande a la valeur Continu avec chrono proportionnel (1 octet).</i></p> <p>Pour plus d'informations, consultez : Commande/Etat/Mode de fonctionnement.</p>				

4.2.4 Comptage heures

Nr	Nom	Fonction de l'objet	Type de données	Flags
12, 39, 66, 93, 120, 147	Sortie x	Valeur comptage heures (h)	2 - Byte - 7.007 DPT_TimePeriodHrs	C, R, T
<p>Cet objet est activé lorsque le paramètre Comptage heures est actif et lorsque le paramètre Unité objet comptage heures a la valeur Heures. Cet objet permet d'émettre la valeur de comptage des heures de fonctionnement de l'appareil sur le bus KNX. La valeur du compteur est sauvegardée pendant une coupure du bus KNX. Elle est transmise après retour du bus ou après un téléchargement ETS.</p> <p>Valeur de l'objet : 0 à 65535 heures (correspond approximativement à 7.4 ans) Cet objet est émis périodiquement et/ou sur changement d'état.</p> <p>Pour plus d'informations, consultez : Comptage heures.</p>				

Nr	Nom	Fonction de l'objet	Type de données	Flags
13, 40, 67, 94, 121, 148	Sortie x	Valeur comptage heures (s)	4 - Byte - 13.100 DPT_LongDeltaTimeSec	C, R, T
<p>Cet objet est activé lorsque le paramètre Comptage heures est actif et lorsque le paramètre Unité objet comptage heures a la valeur Secondes. Cet objet permet d'émettre la valeur de comptage des heures de fonctionnement de l'appareil sur le bus KNX. La valeur du compteur est sauvegardée pendant une coupure du bus KNX. Elle est transmise après retour du bus ou après un téléchargement ETS.</p> <p>Valeur de l'objet : 0 à 2 147 483 647 secondes (correspond approximativement à 68 ans) Cet objet est émis périodiquement et/ou sur changement d'état.</p> <p>Pour plus d'informations, consultez : Comptage heures.</p>				

Nr	Nom	Fonction de l'objet	Type de données	Flags
14, 41, 68, 95, 122, 149	Sortie x	Init. valeur comptage heures	1 - Bit - 1.015 DPT_Reset	C, R, W
<p>Cet objet est activé lorsque le paramètre Comptage heures est actif. Cet objet permet de réinitialiser la valeur de comptage des heures de fonctionnement.</p> <p>Valeur de l'objet :</p> <ul style="list-style-type: none"> - Si l'objet reçoit la valeur 0, le compteur n'est pas initialisé.. - Si l'objet reçoit la valeur 1, le compteur est initialisé. <p>Pour plus d'informations, consultez : Comptage heures.</p>				

Nr	Nom	Fonction de l'objet	Type de données	Flags
15, 42, 69, 96, 123, 150	Sortie x	Seuil comptage heures atteint	1 - Bit - 1.011 DPT_State	C, R, T
<p>Cet objet est activé lorsque le paramètre Comptage heures est actif. Cet objet signale que le compteur des heures de fonctionnement a atteint le seuil de comptage.</p> <ul style="list-style-type: none"> - Compteur incrémental : Compteur = Seuil de comptage - Compteur décrémental : Compteur = 0 <p>Valeur de l'objet : Si le seuil de comptage est atteint, un télégramme avec une valeur logique 1 est émis sur le bus KNX. La valeur du compteur est sauvegardée pendant une coupure du bus KNX. Elle est transmise après retour du bus ou après un téléchargement ETS. Cet objet est émis périodiquement et/ou sur changement d'état.</p> <p>Pour plus d'informations, consultez : Comptage heures.</p>				

Nr	Nom	Fonction de l'objet	Type de données	Flags
16, 43, 70 97, 124, 151	Sortie x	Seuil de comptage heures (h)	2 - Byte - 7.007 DPT_TimePeriodHrs	C, R, W
<p>Cet objet est activé lorsque le paramètre Valeur seuil de comptage modifiable par objet est actif et lorsque le paramètre Unité objet comptage heures a la valeur Heures. Cet objet permet d'initialiser le seuil de comptage du compteur des heures de fonctionnement par le bus KNX.</p> <p>Valeur de l'objet : 0 à 65535 heures Cet objet est émis périodiquement et/ou sur changement d'état.</p> <p>Pour plus d'informations, consultez : Comptage heures.</p>				

Nr	Nom	Fonction de l'objet	Type de données	Flags
17, 44, 71, 98, 125, 152	Sortie x	Seuil de comptage heures (s)	4 - Byte - 13.100 DPT_LongDeltaTimeSec	C, R, W
<p>Cet objet est activé lorsque le paramètre Valeur seuil de comptage modifiable par objet est actif et lorsque le paramètre Unité objet comptage heures a la valeur Secondes. Cet objet permet d'initialiser le seuil de comptage du compteur des heures de fonctionnement par le bus KNX.</p> <p>Valeur de l'objet : 0 à 65535 heures Cet objet est émis périodiquement et/ou sur changement d'état.</p> <p>Pour plus d'informations, consultez : Comptage heures.</p>				

4.2.5 Protection des vannes

Nr	Nom	Fonction de l'objet	Type de données	Flags
18, 45, 72, 99, 126, 153	Sortie x	Date du dégrillage	3 - Byte - 11.01 DPT_Date	C, R, W

Cet objet est activé lorsque le paramètre **Dégrillage** est actif et lorsque le paramètre **Activation du dégrillage** a la valeur **Périodiquement à une heure spécifique**.

Cet objet permet de définir la date de dégrillage de la vanne de l'appareil par le bus KNX.

Valeur de l'objet :

Octet 3 (MSB)					Octet 2					Octet 1 (LSB)													
Jour			Mois					Année															
0	0	0	J	J	J	J	J	0	0	0	0	M	M	M	M	0	A	A	A	A	A	A	A

Champs	Codage	Valeur	Unité
Jour	Binaire	1 à 31 (5 bit)	Jour
Mois	Binaire	1 à 12 (4 bit)	Mois
Année	Binaire	0 à 99 (7 bit)	Année

Pour plus d'informations, consultez : [Dégrillage](#).

Nr	Nom	Fonction de l'objet	Type de données	Flags
19, 46, 73, 100, 127, 154	Sortie x	Heure du dégrillage	3 - Byte - 10.01 DPT_TimeOfDay	C, R, W

Cet objet est activé lorsque le paramètre **Dégrillage** est actif et lorsque le paramètre **Activation du dégrillage** a la valeur **Périodiquement à une heure spécifique**.

Cet objet permet de définir l'heure de dégrillage de la vanne de l'appareil par le bus KNX.

Valeur de l'objet :

Octet 3 (MSB)					Octet 2					Octet 1 (LSB)													
Jour			Heures					Minutes					Secondes										
J	J	J	H	H	H	H	H	0	0	M	M	M	M	M	M	0	0	S	S	S	S	S	S

Champs	Codage	Valeur	Unité
Jour	Binaire	0 = N'importe quel jour 1 = Lundi ... 7 = Dimanche (3 bit)	
Heures	Binaire	0 à 23 (5 bit)	Heures
Minutes	Binaire	0 à 59 (6 bit)	Minutes
Secondes	Binaire	0 à 59 (6 bit)	Secondes

Pour plus d'informations, consultez : [Dégrillage](#).

Nr	Nom	Fonction de l'objet	Type de données	Flags
20, 47, 74, 101, 128, 154	Sortie x	Date et heure du dégrillage	8 - Byte - 19.001 DPT_DateTime	C, R, W

Cet objet est activé lorsque le paramètre **Dégrillage** est actif et lorsque le paramètre **Activation du dégrillage** a la valeur **Périodiquement à une heure spécifique**.

Cet objet permet de définir la date et l'heure de dégrillage de la vanne de l'appareil par le bus KNX.

Valeur de l'objet :

Octet 8 (MSB)	Octet 7	Octet 6	Octet 5
Année	Mois	Jour du mois	Jour semaine Heures
A A A A A A A A	0 0 0 0 M M M M	0 0 0 D D D D D	D D D H H H H H

Octet 4	Octet 3	Octet 2	Octet 1 (LSB)
Minutes	Secondes	D JT VJT VA VD VJS VH HEH	QH
0 0 M M M M M M	0 0 S S S S S S	B B B B B B B B	0 0 0 0 0 0 0

Champs	Codage	Valeur	Unité
Année	Binaire	0 (1900) à 255 (2155) (8 bit)	Année
Mois	Binaire	1 à 12 (4 bit)	Mois
Jour du mois	Binaire	1 à 31 (5 bit)	Jour
Jour de la semaine	Binaire	0 = N'importe quel jour	
	Binaire	1 = Lundi ... 7 = Dimanche (3 bit)	
Heures	Binaire	0 à 23 (5 bit)	Heures
Minutes	Binaire	0 à 59 (6 bit)	Minutes
Secondes	Binaire	0 à 59 (6 bit)	Secondes
Défaut (D)	Binaire	0 = Pas d'erreur ou 1 = Erreur (1 bit)	
Jour travaillé (JT)	Binaire	0 = Jour travaillé ou 1 = Jour férié (1 bit)	
Validation Jour travaillé (VJT)	Binaire	0 = JT valide ou 1 = JT non valide (1 bit)	
Validation Année (VA)	Binaire	0 = Année valide ou 1 = Année non valide (1 bit)	
Validation Date (VD)	Binaire	0 = Date valide ou 1 = Date non valide (1 bit)	
Validation Jour de la semaine (VJS)	Binaire	0 = Jour valide ou 1 = Jour non valide (1 bit)	
Validation Heure (VH)	Binaire	0 = Heure valide ou 1 = Heure non valide (1 bit)	
Heure Été/Hiver (HEH)	Binaire	0 = heure standard ou 1 = heure d'été (1 bit)	
Qualité Horloge (QH)	Binaire	0 = Pas de synchronisation externe ou	

Pour plus d'informations, consultez : [Dégrillage](#).

Nr	Nom	Fonction de l'objet	Type de données	Flags
21, 48, 75, 102, 129, 156	Sortie x	Durée du dégrillage	2 - Byte - 7.006 DPT_TimePeriodMin	C, R, W
<p>Cet objet est activé lorsque le paramètre Dégrillage est actif. Cet objet permet de définir la durée de dégrillage de la vanne de l'appareil par le bus KNX.</p> <p>Valeur de l'objet : 0 min ... 65 535 min (Correspond à 45.5 jours environ) Unité : minute Résolution : 1 min</p> <p>Pour plus d'informations, consultez : Dégrillage.</p>				

Nr	Nom	Fonction de l'objet	Type de données	Flags
22, 49, 76, 103, 130, 157	Sortie x	Périodicité du dégrillage	2 - Byte - 7.007 DPT_TimePeriodHrs	C, R, W
<p>Cet objet est activé lorsque le paramètre Dégrillage est actif et lorsque le paramètre Activation du dégrillage a la valeur Périodiquement ou Périodiquement à une heure spécifique. Cet objet permet de définir la périodicité de dégrillage de la vanne de l'appareil par le bus KNX.</p> <p>Valeur de l'objet : 0 h ... 65 535 h (Correspond à 7.4 ans environ) Unité : heure Résolution : 1 h</p> <p>Pour plus d'informations, consultez : Dégrillage.</p>				

Nr	Nom	Fonction de l'objet	Type de données	Flags
23, 50, 77, 104, 131, 158	Sortie x	Début/arrêt dégrillage	1 - Bit - 1.010 DPT_Start	C, R, W
<p>Cet objet est activé lorsque le paramètre Dégrillage est actif et lorsque le paramètre Activation du dégrillage a la valeur Par objet. Cet objet permet de commander l'activation de dégrillage pour les sorties de vannes concernées par le bus KNX. Elle dépend du paramètre Polarité de l'objet début/arrêt dégrillage pompe.</p> <p>Valeur de l'objet :</p> <p>1 = Début, 0 = Arrêt</p> <ul style="list-style-type: none"> - Si l'objet reçoit la valeur 1, le dégrillage de la vanne débute. - Si l'objet reçoit la valeur 0, le dégrillage de la vanne est stoppé. <p>1 = Arrêt, 0 = Début</p> <ul style="list-style-type: none"> - Si l'objet reçoit la valeur 1, le dégrillage de la vanne est stoppé. - Si l'objet reçoit la valeur 0, le dégrillage de la vanne débute. <p>Pour plus d'informations, consultez : Dégrillage.</p>				

Nr	Nom	Fonction de l'objet	Type de données	Flags
24, 51, 78, 105, 132, 159	Sortie x	Blocage 1	1 - Bit - 1.003 DPT_Enable	C, R, W
<p>Cet objet est activé lorsque le paramètre Blocage a la valeur Actif avec 1 objet de blocage ou Actif avec 2 objets de blocage.</p> <p>Cet objet permet de commander l'activation du blocage par le bus KNX.</p> <p>Valeur de l'objet : Elle dépend du paramètre Polarité de l'objet blocage 1.</p> <p>0 = Blocage actif, 1 = Blocage inactif</p> <ul style="list-style-type: none"> - Si l'objet reçoit la valeur 0, la fonction Blocage est activée. - Si l'objet reçoit la valeur 1, la fonction Blocage est désactivée. <p>0 = Blocage inactif, 1 = Blocage actif</p> <ul style="list-style-type: none"> - Si l'objet reçoit la valeur 0, la fonction Blocage est désactivée. - Si l'objet reçoit la valeur 1, la fonction Blocage est activée. <p>Pour plus d'informations, consultez : Blocage.</p>				

Nr	Nom	Fonction de l'objet	Type de données	Flags
25, 52, 79, 106, 133, 160	Sortie x	Blocage 2	1 - Bit - 1.003 DPT_Enable	C, R, W
<p>Cet objet est activé lorsque le paramètre Blocage a la valeur Actif avec 2 objets de blocage.</p> <p>Voir objet Nr. 24.</p>				

Nr	Nom	Fonction de l'objet	Type de données	Flags
26, 53, 80, 107, 134, 161	Sortie x	Indication d'état blocage	1 - Bit - 1.003 DPT_Enable	C, R, T
<p>Cet objet est activé lorsque le paramètre Objet indication d'état fonction blocage est actif.</p> <p>Cet objet permet d'émettre l'état de la fonction Blocage de l'appareil sur le bus KNX.</p> <p>Valeur de l'objet : Elle dépend du paramètre Polarité.</p> <p>0 = Blocage inactif, 1 = Blocage actif</p> <ul style="list-style-type: none"> - Si la fonction Blocage est désactivée, un télégramme avec une valeur logique 0 est émis sur le bus KNX. - Si la fonction Blocage est activée, un télégramme avec une valeur logique 1 est émis sur le bus KNX. <p>0 = Blocage actif, 1 = Blocage inactif</p> <ul style="list-style-type: none"> - Si la fonction Blocage est activée, un télégramme avec une valeur logique 0 est émis sur le bus KNX. - Si la fonction Blocage est désactivée, un télégramme avec une valeur logique 1 est émis sur le bus KNX. <p>Cet objet est émis périodiquement et/ou sur changement d'état.</p> <p>Pour plus d'informations, consultez : Blocage.</p>				

Nr	Nom	Fonction de l'objet	Type de données	Flags
27, 54, 81, 108, 135, 162	Sortie x	Défaut de température ambiante	1 - Bit - 1.005 DPT_Alarm	C, R, W
<p>Cet objet est toujours activé.</p> <p>Cet objet permet de commander les sorties de vanne en mode repli suite à un défaut de température ambiante. Cette valeur peut, par exemple, provenir d'un thermostat d'ambiance KNX.</p> <p>Valeur de l'objet :</p> <p>Si l'objet reçoit la valeur 1, la sortie concernée sera positionnée en mode repli.</p> <p>Si l'objet reçoit la valeur 0, la sortie se repositionne dans l'état avant le défaut.</p> <p>Pour plus d'informations, consultez : Commande/Etat/Mode de fonctionnement.</p>				

4.3 Objets de communication par thermostat

Ce chapitre est uniquement valable pour la référence TYMS646R.

	Nombre	Nom	Fonction de l'objet	Longueur	C	R	W	T
	183	Thermostat 1	Sélection de consigne	1 byte	C	R	W	-
	184	Thermostat 1	Confort	1 bit	C	R	W	-
	185	Thermostat 1	Mode économie	1 bit	C	R	W	-
	186	Thermostat 1	Réduit	1 bit	C	R	W	-
	187	Thermostat 1	Hors-gel/protection de chaleur	1 bit	C	R	W	-
	188	Thermostat 1	Sélection de consigne automatisme	1 byte	C	R	W	-
	189	Thermostat 1	Automatisme désactivation	1 bit	C	R	W	-
	190	Thermostat 1	Chauffage/refroidissement - commutation	1 bit	C	R	W	-
	191	Thermostat 1	Forçage	2 bit	C	R	W	-
	192	Thermostat 1	Forçage (1 Bit)	1 bit	C	R	W	-
	193	Thermostat 1	Forçage	1 byte	C	R	W	-
	194	Thermostat 1	Contact feuillure	1 bit	C	R	W	-
	195	Thermostat 1	Scène	1 byte	C	R	W	-
	196	Thermostat 1	Indication d'état sélection de consigne	1 byte	C	R	-	T
	197	Thermostat 1	Etat automatisme désactivation	1 bit	C	R	-	T
	198	Thermostat 1	Chauffage/refroidissement - indication d'état	1 bit	C	R	-	T
	199	Thermostat 1	Indication d'état chauffage actif	1 bit	C	R	-	T
	200	Thermostat 1	Indication d'état refroidissement actif	1 bit	C	R	-	T
	201	Thermostat 1	Indication d'état forçage	1 bit	C	R	-	T
	202	Thermostat 1	ON/OFF	1 bit	C	R	-	T
	203	Thermostat 1	Position vanne en %	1 byte	C	R	-	T
	204	Thermostat 1	ON/OFF - refroidissement de base	1 bit	C	R	-	T
	205	Thermostat 1	Position vanne en % - refroidissement de base	1 byte	C	R	-	T
	206	Thermostat 1	ON/OFF - chauffage additionnel	1 bit	C	R	-	T
	207	Thermostat 1	Position vanne en % - chauffage additionnel	1 byte	C	R	-	T
	208	Thermostat 1	ON/OFF - refroidissement additionnel	1 bit	C	R	-	T
	209	Thermostat 1	Position vanne en % - refroidissement additionnel	1 byte	C	R	-	T
	210	Thermostat 1	Température ambiante 1	2 byte	C	R	W	-
	211	Thermostat 1	Température ambiante 2	2 byte	C	R	W	-
	212	Thermostat 1	Température ambiante 3	2 byte	C	R	W	-
	213	Thermostat 1	Température de sol	2 byte	C	R	W	-
	214	Thermostat 1	Indication d'état température ambiante	2 byte	C	R	-	T

	Nombre	Nom	Fonction de l'objet	Longueur	C	R	W	T
	215	Thermostat 1	Défaut de température ambiante	1 bit	C	R	-	T
	216	Thermostat 1	Température ambiante minimale	1 bit	C	R	-	T
	217	Thermostat 1	Température ambiante maximale	1 bit	C	R	-	T
	218	Thermostat 1	Mode automatique/manuel ventilation	1 bit	C	R	W	-
	219	Thermostat 1	Etat ventilation niveau 1-6	1 byte	C	R	W	-
	220	Thermostat 1	Etat ventilation niveau 1	1 bit	C	R	W	-
	221	Thermostat 1	Etat ventilation niveau 2	1 bit	C	R	W	-
	222	Thermostat 1	Etat ventilation niveau 3	1 bit	C	R	W	-
	223	Thermostat 1	Etat ventilation niveau 4	1 bit	C	R	W	-
	224	Thermostat 1	Etat ventilation niveau 5	1 bit	C	R	W	-
	225	Thermostat 1	Etat ventilation niveau 6	1 bit	C	R	W	-
	226	Thermostat 1	Ventilation niveau 1-6	1 byte	C	R	-	T
	227	Thermostat 1	Ventilation niveau 1	1 bit	C	R	-	T
	228	Thermostat 1	Ventilation niveau 2	1 bit	C	R	-	T
	229	Thermostat 1	Ventilation niveau 3	1 bit	C	R	-	T
	230	Thermostat 1	Ventilation niveau 4	1 bit	C	R	-	T
	231	Thermostat 1	Ventilation niveau 5	1 bit	C	R	-	T
	232	Thermostat 1	Ventilation niveau 6	1 bit	C	R	-	T
	233	Thermostat 1	Consigne confort chauffage	2 byte	C	R	W	-
	234	Thermostat 1	Consigne économie chauffage	2 byte	C	R	W	-
	235	Thermostat 1	Consigne réduit chauffage	2 byte	C	R	W	-
	236	Thermostat 1	Consigne hors-gel chauffage	2 byte	C	R	W	-
	237	Thermostat 1	Consignes chauffage	8 byte	C	R	W	-
	238	Thermostat 1	Consigne confort refroidissement	2 byte	C	R	W	-
	239	Thermostat 1	Consigne économie refroidissement	2 byte	C	R	W	-
	240	Thermostat 1	Consigne réduit refroidissement	2 byte	C	R	W	-
	241	Thermostat 1	Consigne protection de chaleur refroidissement	2 byte	C	R	W	-
	242	Thermostat 1	Consignes refroidissement	8 byte	C	R	W	-
	243	Thermostat 1	Décalage consigne	2 byte	C	R	W	-
	244	Thermostat 1	Consigne en cours	2 byte	C	R	W	-
	245	Thermostat 1	Indication d'état décalage consigne	2 byte	C	R	-	T
	246	Thermostat 1	Indication d'état consigne de référence	2 byte	C	R	-	T

	Nombre	Nom	Fonction de l'objet	Longueur	C	R	W	T
	247	Thermostat 1	Indication d'état consigne confort chauffage	2 byte	C	R	-	T
	248	Thermostat 1	Indication d'état consigne économie chauffage	2 byte	C	R	-	T
	249	Thermostat 1	Indication d'état consigne réduit chauffage	2 byte	C	R	-	T
	250	Thermostat 1	Indication d'état consigne hors-gel chauffage	2 byte	C	R	-	T
	251	Thermostat 1	Indication d'état consignes chauffage	8 byte	C	R	-	T
	252	Thermostat 1	Indication d'état consigne confort refroidissement	2 byte	C	R	-	T
	253	Thermostat 1	Indication d'état consigne économie refroidissement	2 byte	C	R	-	T
	254	Thermostat 1	Indication d'état consigne réduit refroidissement	2 byte	C	R	-	T
	255	Thermostat 1	Indication d'état consigne protection de chaleur refroidissement	2 byte	C	R	-	T
	256	Thermostat 1	Indication d'état consignes refroidissement	8 byte	C	R	-	T
	257	Thermostat 1	Etat consigne en cours	2 byte	C	R	-	T
	258	Thermostat 1	Présence	1 bit	C	R	W	-
	259	Thermostat 1	Blocage étage additionnel	1 bit	C	R	W	-
	260	Thermostat 1	Désactivation chauffage	1 bit	C	R	W	-
	261	Thermostat 1	Désactivation refroidissement	1 bit	C	R	W	-
	262	Thermostat 1	Indication d'état désactivation chauffage	1 bit	C	R	-	T
	263	Thermostat 1	Indication d'état désactivation refroidissement	1 bit	C	R	-	T
	264	Thermostat 1	Désactivation thermostat	1 bit	C	R	W	-
	265	Thermostat 1	Indication d'état désactivation thermostat	1 bit	C	R	-	T
	266	Thermostat 1	Minuterie	1 bit	C	R	W	-
	267	Thermostat 1	Durée minuterie	3 byte	C	R	W	-
	268	Thermostat 1	Sélection de consigne durant minuterie	1 byte	C	R	W	-
	269	Thermostat 1	Preset 1	1 bit	C	R	W	-
	270	Thermostat 1	Preset 2	1 bit	C	R	W	-
	271	Thermostat 1	Autorisation preset 1	1 bit	C	R	W	-
	272	Thermostat 1	Autorisation preset 2	1 bit	C	R	W	-
	273	Thermostat 1	Blocage 1	1 bit	C	R	W	-
	274	Thermostat 1	Blocage 2	1 bit	C	R	W	-

	Nombre	Nom	Fonction de l'objet	Longueur	C	R	W	T
	275	Thermostat 1	Indication d'état blocage	1 bit	C	R	-	T
	276	Thermostat 1	Date du dégrillage	3 byte	C	R	W	-
	277	Thermostat 1	Heure du dégrillage	3 byte	C	R	W	-
	278	Thermostat 1	Date et heure du dégrillage	8 byte	C	R	W	-
	279	Thermostat 1	Durée du dégrillage	2 byte	C	R	W	-
	280	Thermostat 1	Périodicité du dégrillage	2 byte	C	R	W	-
	281	Thermostat 1	Début/arrêt dégrillage	1 bit	C	R	W	-

Note : Pour les autres thermostats, la désignation des objets est identique. Seul le numéro de l'objet diffère.

4.3.1 Mode de fonctionnement

Nr	Nom	Fonction de l'objet	Type de données	Flags
183, 282, 381, 480, 579, 678, 777, 876, 975, 1074, 1173, 1272	Thermostat x	Sélection de consigne	1 - Byte - 20.102 DPT_HVACMode	C, R, W

Cet objet est toujours activé.

Cet objet permet de définir la consigne de température pour le chauffage et le refroidissement par le bus KNX.

Valeur de l'objet :

Mode chauffage	Valeur
Confort	1
Economie	2
Réduit	3
Hors-gel/protection de chaleur	4

Pour plus d'informations, consultez : [Fonctionnement](#).

Nr	Nom	Fonction de l'objet	Type de données	Flags
184, 283, 382, 481, 580, 679, 778, 877, 976, 1075, 1174, 1273	Thermostat x	Confort	1 - Bit - 1.001 DPT_Switch	C, R, W

Cet objet est toujours activé.

Cet objet permet de sélectionner le mode confort pour le chauffage et le refroidissement par le bus KNX.

Valeur de l'objet :

- Si l'objet reçoit la valeur 1, le mode confort est actif.
- Si l'objet reçoit la valeur 0, aucune action n'est réalisée.

Note : 4 modes de fonctionnement au format 1 bit sont disponibles. Chaque mode disposant du même niveau de priorité, c'est le dernier mode reçu qui est pris en compte.

Pour plus d'informations, consultez : [Fonctionnement](#).

Nr	Nom	Fonction de l'objet	Type de données	Flags
185, 284, 383, 482, 581, 680, 779, 878, 977, 1076, 1175, 1274	Thermostat x	Mode économie	1 - Bit - 1.001 DPT_Switch	C, R, W
<p>Cet objet est toujours activé. Cet objet permet de sélectionner le mode économie pour le chauffage et le refroidissement par le bus KNX.</p> <p>Valeur de l'objet :</p> <ul style="list-style-type: none"> - Si l'objet reçoit la valeur 1, le mode économie est actif. - Si l'objet reçoit la valeur 0, aucune action n'est réalisée. <p><i>Note : 4 modes de fonctionnement au format 1 bit sont disponibles. Chaque mode disposant du même niveau de priorité, c'est le dernier mode reçu qui est pris en compte.</i></p> <p>Pour plus d'informations, consultez : Fonctionnement.</p>				

Nr	Nom	Fonction de l'objet	Type de données	Flags
186, 285, 384, 483, 582, 681, 780, 879, 978, 1077, 1176, 1275	Thermostat x	Réduit	1 - Bit - 1.001 DPT_Switch	C, R, W
<p>Cet objet est toujours activé. Cet objet permet de sélectionner le mode économie pour le chauffage et le refroidissement par le bus KNX.</p> <p>Valeur de l'objet :</p> <ul style="list-style-type: none"> - Si l'objet reçoit la valeur 1, le mode Réduit est actif. - Si l'objet reçoit la valeur 0, aucune action n'est réalisée. <p><i>Note : 4 modes de fonctionnement au format 1 bit sont disponibles. Chaque mode disposant du même niveau de priorité, c'est le dernier mode reçu qui est pris en compte.</i></p> <p>Pour plus d'informations, consultez : Fonctionnement.</p>				

Nr	Nom	Fonction de l'objet	Type de données	Flags
187, 286, 385, 484, 583, 682, 781, 880, 979, 1078, 1177, 1276	Thermostat x	Hors-gel/protection de chaleur	1 - Bit - 1.001 DPT_Switch	C, R, W
<p>Cet objet est toujours activé. Cet objet permet de sélectionner le mode Hors-gel/protection de chaleur pour le chauffage et le refroidissement par le bus KNX.</p> <p>Valeur de l'objet :</p> <ul style="list-style-type: none"> - Si l'objet reçoit la valeur 1, le mode Hors-gel/protection de chaleur est actif. - Si l'objet reçoit la valeur 0, aucune action n'est réalisée. <p><i>Note : 4 modes de fonctionnement au format 1 bit sont disponibles. Chaque mode disposant du même niveau de priorité, c'est le dernier mode reçu qui est pris en compte.</i></p> <p>Pour plus d'informations, consultez : Fonctionnement.</p>				

Nr	Nom	Fonction de l'objet	Type de données	Flags
188, 287, 386, 485, 584, 683, 782, 881, 980, 1079, 1178, 1277	Thermostat x	Sélection de consigne automatisme	1 - Byte - 20.102 DPT_HVACMode	C, R, W

Cet objet est activé lorsque le paramètre **Automatisme** est actif.
Cet objet permet de définir la consigne de température pour le chauffage et le refroidissement par le bus KNX. Cet objet permet de disposer d'une commande supplémentaire fonctionnant en parallèle de la commande classique.

Valeur de l'objet :

Mode chauffage	Valeur
Confort	1
Economie	2
Réduit	3
Hors-gel/protection de chaleur	4

Pour plus d'informations, consultez : [Sélection des fonctions.](#)

Nr	Nom	Fonction de l'objet	Type de données	Flags
189, 288, 387, 486, 585, 684, 783, 882, 981, 1080, 1179, 1278	Thermostat x	Automatisme désactivation	1 - Bit - 1.003 DPT_Enable	C, R, W

Cet objet est activé lorsque le paramètre **Automatisme désactivation** est actif.
Cet objet permet d'activer la fonction d'automatisme.

Valeur de l'objet :

- Si l'objet reçoit la valeur 0, la fonction Automatisme est active.
- Si l'objet reçoit la valeur 1, la fonction Automatisme est inactive.

Pour plus d'informations, consultez : [Sélection des fonctions.](#)

Nr	Nom	Fonction de l'objet	Type de données	Flags
190, 289, 388, 487, 586, 685, 784, 883, 982, 1081, 1180, 1279	Thermostat x	Chauffage/refroidissement - commutation	1 - Bit - 1.100 DPT_Heat_Cool	C, R, W

Cet objet est activé lorsque le paramètre **Chauffage/refroidissement - commutation** a la valeur **Par objet**.
Cet objet permet de définir le mode de fonctionnement du thermostat de l'appareil par le bus KNX.

Valeur de l'objet :

- Si l'objet reçoit la valeur 0, le mode refroidissement est actif.
- Si l'objet reçoit la valeur 1, le mode chauffage est actif.

Pour plus d'informations, consultez : [Fonctionnement.](#)

4.3.2 Forçage

Nr	Nom	Fonction de l'objet	Type de données	Flags
191, 290, 389, 488, 587, 686, 785, 884, 983, 1082, 1181, 1280	Thermostat x	Forçage	2 - Bit - 2.002 DPT_Bool_Control	C, R, W

Cet objet est activé lorsque les paramètres **Format de l'objet forçage** a la valeur **2 bit**.
La consigne de chauffage est directement déterminée par cet objet.

Ci-dessous le détail du format de l'objet.

Télégramme reçu sur l'objet forçage			Comportement de la sortie
Valeur Hexadécimale	Valeur binaire		
	Bit1 (MSB)	Bit0 (LSB)	
00	0	0	Fin de forçage
01	0	1	Fin de forçage
02	1	0	Forçage Hors-Gel
03	1	1	Forçage Confort

Le bit 1 du télégramme active le forçage avec la valeur 1. La consigne de chauffage est alors verrouillée dans l'état prédéfini par le bit 0 (0 = Hors-Gel, 1 = Confort). La valeur 0 dans le bit 1 désactive à nouveau le forçage.

Pour plus d'informations, consultez : [Forçage](#).

Nr	Nom	Fonction de l'objet	Type de données	Flags
192, 291, 390, 489, 588, 687, 786, 885, 984, 1083, 1182, 1281	Thermostat x	Forçage (1 Bit)	1 - Bit - 1.011 DPT_State	C, R, W

Cet objet est activé lorsque les paramètres **Format de l'objet forçage** a la valeur **1 bit**.
Cet objet permet l'activation et la désactivation du mode forçage de l'appareil sur le bus KNX.

Valeur de l'objet : Elle dépend du paramètre **Polarité**.

1 = Forçage actif, 0 = Forçage inactif

- Si l'objet reçoit la valeur 1, le forçage est actif. La consigne de chauffage correspond au paramètre **Sélection de consigne durant forçage**.
- Si l'objet reçoit la valeur 0, le forçage est inactif. La consigne de chauffage reprend la valeur présente avant le forçage.

1 = Forçage inactif, 0 = Forçage actif

- Si l'objet reçoit la valeur 0, le forçage est actif. La consigne de chauffage correspond au paramètre **Sélection de consigne durant forçage**.
- Si l'objet reçoit la valeur 1, le forçage est inactif. La consigne de chauffage reprend la valeur présente avant le forçage.

Pour plus d'informations, consultez : [Forçage](#).

Nr	Nom	Fonction de l'objet	Type de données	Flags												
193, 292, 391, 490, 589, 688, 787, 886, 985, 1084, 1183, 1282	Thermostat x	Forçage	1 - Byte - 20.102 DPT_HVACMode	C, R, W												
<p>Cet objet est activé lorsque les paramètres Format de l'objet forçage a la valeur Sélection de consigne. Cet objet permet de forcer directement la consigne de chauffage du thermostat de l'appareil à partir du bus KNX.</p> <p>Valeur de l'objet :</p> <table border="1"> <thead> <tr> <th>Mode chauffage</th> <th>Valeur</th> </tr> </thead> <tbody> <tr> <td>Auto</td> <td>0</td> </tr> <tr> <td>Confort</td> <td>1</td> </tr> <tr> <td>Economie</td> <td>2</td> </tr> <tr> <td>Réduit</td> <td>3</td> </tr> <tr> <td>Hors-gel/protection de chaleur</td> <td>4</td> </tr> </tbody> </table> <p>Pour plus d'informations, consultez : Forçage.</p>					Mode chauffage	Valeur	Auto	0	Confort	1	Economie	2	Réduit	3	Hors-gel/protection de chaleur	4
Mode chauffage	Valeur															
Auto	0															
Confort	1															
Economie	2															
Réduit	3															
Hors-gel/protection de chaleur	4															

Nr	Nom	Fonction de l'objet	Type de données	Flags
194, 293, 392, 491, 590, 689, 788, 887, 986, 1085, 1184, 1283	Thermostat x	Contact feuillure	1 - Bit - 1.019 DPT_Window_Door	C, R, W
<p>Cet objet est toujours activé. Cet objet permet de stopper le système de chauffage ou de refroidissement lors de l'ouverture d'une fenêtre à partir du bus KNX.</p> <p>Valeur de l'objet :</p> <ul style="list-style-type: none"> - Si l'objet reçoit la valeur 1, la fenêtre est ouverte. La consigne passe en mode Hors-Gel/protection de chaleur. - Si l'objet reçoit la valeur 0, la fenêtre est fermée. La consigne repasse dans le mode présent avant l'ouverture de fenêtre. 				

4.3.3 Scène

Nr	Nom	Fonction de l'objet	Type de données	Flags
195, 294, 393, 492, 591, 690, 789, 888, 987, 1086, 1185, 1284	Thermostat x	Scène	1 - Byte - 18.001 DPT_SceneControl	C, R, W

Cet objet est activé lorsque le paramètre **Scène** est actif.
Cet objet permet de rappeler ou de mémoriser une scène.

Ci-dessous le détail du format de l'objet :

7	6	5	4	3	2	1	0
Apprentissage	Non utilisé	Numéro de scène					

Bit 7 : 0 : La scène est appelée / 1 : La scène est mémorisée.
Bit 6 : Non utilisé.
Bit 5 à Bit 0 : Numéro de scène de 0 (scène 1) à 63 (scène 64).

Pour plus d'informations, consultez : [Scène](#).

4.3.4 Indication d'état

Nr	Nom	Fonction de l'objet	Type de données	Flags
196, 295, 394, 493, 592, 691, 790, 889, 988, 1087, 1186, 1285	Thermostat x	Indication d'état sélection de consigne	1 - Byte - 20.102 DPT_HVACMode	C, R, T

Cet objet est toujours activé.
Cet objet permet d'émettre l'état de la consigne pour le chauffage et le refroidissement par le bus KNX.

Valeur de l'objet :

Mode chauffage	Valeur
Confort	1
Economie	2
Réduit	3
Hors-gel/protection de chaleur	4

Pour plus d'informations, consultez : [Fonctionnement](#).

Nr	Nom	Fonction de l'objet	Type de données	Flags
197, 296, 395, 494, 593, 692, 791, 890, 989, 1088, 1187, 1286	Thermostat x	Etat automatisme désactivation	1 - Bit - 1.003 DPT_Enable	C, R, T

Cet objet est activé lorsque le paramètre **Automatisme désactivation** est actif.
Cet objet permet d'émettre l'état de la fonction Automatisme désactivation de l'appareil sur le bus KNX.

Valeur de l'objet :

- Si la fonction Automatisme désactivation est désactivée, un télégramme avec une valeur logique 0 est émis.
- Si la fonction Automatisme désactivation est activée, un télégramme avec une valeur logique 1 est émis.

Cet objet est émis sur changement d'état.

Pour plus d'informations, consultez : [Sélection des fonctions.](#)

Nr	Nom	Fonction de l'objet	Type de données	Flags
198, 297, 396, 495, 594, 693, 792, 891, 990, 1089, 1188, 1287	Thermostat x	Chauffage/refroidissement - indication d'état	1 - Bit - 1.100 DPT_Heat_Cool	C, R, T

Cet objet est toujours activé.
Cet objet permet d'émettre l'état du mode de fonctionnement du thermostat de l'appareil sur le bus KNX.

Valeur de l'objet :

- Si le thermostat est en mode chauffage, un télégramme avec une valeur logique 1 est émis.
- Si le thermostat est en mode refroidissement, un télégramme avec une valeur logique 0 est émis.

Cet objet est émis sur changement d'état.

Pour plus d'informations, consultez : [Sélection des fonctions.](#)

Nr	Nom	Fonction de l'objet	Type de données	Flags
199, 298, 397, 496, 595, 694, 793, 892, 991, 1090, 1189, 1288	Thermostat x	Indication d'état chauffage actif	1 - Bit - 1.011 DPT_State	C, R, T

Cet objet est toujours activé.
Cet objet permet d'émettre l'état du mode de fonctionnement du thermostat de l'appareil sur le bus KNX.

Valeur de l'objet :

- Si le mode chauffage est inactif, un télégramme avec une valeur logique 0 est émis.
- Si le mode chauffage est actif, un télégramme avec une valeur logique 1 est émis.

Cet objet est émis sur changement d'état.

Pour plus d'informations, consultez : [Sélection des fonctions.](#)

Nr	Nom	Fonction de l'objet	Type de données	Flags
200, 299, 398, 497, 596, 695, 794, 893, 992, 1091, 1190, 1289	Thermostat x	Indication d'état refroidissement actif	1 - Bit - 1.011 DPT_State	C, R, T
<p>Cet objet est toujours activé. Cet objet permet d'émettre l'état du mode de fonctionnement du thermostat de l'appareil sur le bus KNX.</p> <p>Valeur de l'objet :</p> <ul style="list-style-type: none"> - Si le mode refroidissement est inactif, un télégramme avec une valeur logique 0 est émis. - Si le mode refroidissement est actif, un télégramme avec une valeur logique 1 est émis. <p>Cet objet est émis sur changement d'état.</p> <p>Pour plus d'informations, consultez : Sélection des fonctions.</p>				

Nr	Nom	Fonction de l'objet	Type de données	Flags
201, 300, 399, 498, 597, 696, 795, 894, 993, 1092, 1191, 1290	Thermostat x	Indication d'état forçage	1 - Bit - 1.011 DPT_State	C, R, T
<p>Cet objet est activé lorsque le paramètre Objet indication d'état fonction forçage est actif. Cet objet permet d'émettre l'état de la fonction Forçage de l'appareil sur le bus KNX.</p> <p>Valeur de l'objet : Elle dépend du paramètre Polarité.</p> <p>0 = Non forcé, 1 = Forcé</p> <ul style="list-style-type: none"> - Si la fonction Forçage est désactivée, un télégramme avec une valeur logique 0 est émis. - Si la fonction Forçage est activée, un télégramme avec une valeur logique 1 est émis. <p>0 = Forcé, 1 = Non forcé</p> <ul style="list-style-type: none"> - Si la fonction Forçage est activée, un télégramme avec une valeur logique 0 est émis. - Si la fonction Forçage est désactivée, un télégramme avec une valeur logique 1 est émis. <p>Cet objet est émis périodiquement et/ou sur changement d'état.</p> <p>Pour plus d'informations, consultez : Forçage.</p>				

4.3.5 Commandes

Nr	Nom	Fonction de l'objet	Type de données	Flags
202, 301, 400, 499, 598, 697, 796, 895, 994, 1093, 1192, 1291	Thermostat x	ON/OFF	1 - Bit - 1.001 DPT_Switch	C, R, T
<p>Cet objet est activé lorsque le paramètre Sélection de fonctions a la valeur Chauffage et lorsque le paramètre Type de régulation chauffage a la valeur Régulation chrono proportionnelle PI (PWM) ou Régulation tout ou rien.</p> <p>Cet objet permet la commande de vanne en mode chauffage en fonction de la valeur envoyée sur le bus KNX au format 1 bit.</p> <p>Valeur de l'objet :</p> <ul style="list-style-type: none"> - Sur envoi d'une commande ON, un télégramme avec la valeur logique 1 est émis sur le bus KNX. Cela signifie qu'une demande d'énergie est nécessaire pour le chauffage. - Sur envoi d'une commande OFF, un télégramme avec la valeur logique 0 est émis sur le bus KNX. Cela signifie que la demande d'énergie pour le chauffage n'est plus nécessaire. <p>Pour plus d'informations, consultez : Chauffage de base.</p>				

Nr	Nom	Fonction de l'objet	Type de données	Flags
203, 302, 401, 500, 599, 698, 797, 896, 995, 1094, 1193, 1292	Thermostat x	Position vanne en %	8 - Bit - 5.001 DPT_Scaling	C, R, T
<p>Cet objet est activé lorsque le paramètre Sélection de fonctions a la valeur Chauffage et lorsque le paramètre Type de régulation chauffage a la valeur Régulation PID continue.</p> <p>Cet objet permet la commande de vanne en mode chauffage en fonction de la valeur envoyée sur le bus KNX au format 1 byte.</p> <p>Valeur de l'objet : 0 à 255 : 0 = 0%, 255 = 100%</p> <p>Pour plus d'informations, consultez : Chauffage de base.</p>				

Nr	Nom	Fonction de l'objet	Type de données	Flags
204, 303, 402, 501, 600, 699, 798, 897, 996, 1095, 1194, 1293	Thermostat x	ON/OFF - refroidissement de base	1 - Bit - 1.001 DPT_Switch	C, R, T
<p>Cet objet est activé lorsque le paramètre Sélection de fonctions a la valeur Refroidissement et lorsque le paramètre Type de régulation chauffage a la valeur Régulation chrono proportionnelle PI (PWM) ou Régulation tout ou rien.</p> <p>Cet objet permet la commande de vanne en mode refroidissement en fonction de la valeur envoyée sur le bus KNX au format 1 bit.</p> <p>Valeur de l'objet :</p> <ul style="list-style-type: none"> - Sur envoi d'une commande ON, un télégramme avec la valeur logique 1 est émis sur le bus KNX. Cela signifie qu'une demande d'énergie est nécessaire pour le refroidissement. - Sur envoi d'une commande OFF, un télégramme avec la valeur logique 0 est émis sur le bus KNX. Cela signifie que la demande d'énergie pour le refroidissement n'est plus nécessaire. <p>Pour plus d'informations, consultez : Refroidissement de base.</p>				

Nr	Nom	Fonction de l'objet	Type de données	Flags
205, 304, 403, 502, 601, 700, 799, 898, 997, 1096, 1195, 1294	Thermostat x	Position vanne en % - refroidissement de base	8 - Bit - 5.001 DPT_Scaling	C, R, T
<p>Cet objet est activé lorsque le paramètre Sélection de fonctions a la valeur Refroidissement et lorsque le paramètre Type de régulation chauffage a la valeur Régulation PID continue.</p> <p>Cet objet permet la commande de vanne en mode refroidissement en fonction de la valeur envoyée sur le bus KNX au format 1 byte.</p> <p>Valeur de l'objet : 0 à 255 : 0 = 0%, 255 = 100%</p> <p>Pour plus d'informations, consultez : Refroidissement de base.</p>				

Nr	Nom	Fonction de l'objet	Type de données	Flags
206, 305, 404, 503, 602, 701, 800, 899, 998, 1097, 1196, 1295	Thermostat x	ON/OFF - chauffage additionnel	1 - Bit - 1.001 DPT_Switch	C, R, T
<p>Cet objet est activé lorsque le paramètre Sélection de fonctions a la valeur Chauffage base et appoint ou Chauffage refroidissement base et appoint et lorsque le paramètre Type de régulation chauffage a la valeur Régulation chrono proportionnelle PI (PWM) ou Régulation tout ou rien.</p> <p>Cet objet permet la commande d'une seconde vanne en mode chauffage en fonction de la valeur envoyée sur le bus KNX au format 1 bit.</p> <p>Valeur de l'objet :</p> <ul style="list-style-type: none"> - Sur envoi d'une commande ON, un télégramme avec la valeur logique 1 est émis sur le bus KNX. Cela signifie qu'une demande d'énergie est nécessaire pour le chauffage. - Sur envoi d'une commande OFF, un télégramme avec la valeur logique 0 est émis sur le bus KNX. Cela signifie que la demande d'énergie pour le chauffage n'est plus nécessaire. <p>Pour plus d'informations, consultez : Chauffage additionnel.</p>				

Nr	Nom	Fonction de l'objet	Type de données	Flags
207, 306, 405, 504, 603, 702, 801, 900, 999, 1098, 1197, 1296	Thermostat x	Position vanne en % - chauffage additionnel	8 - Bit - 5.001 DPT_Scaling	C, R, T
<p>Cet objet est activé lorsque le paramètre Sélection de fonctions a la valeur Chauffage base et appoint ou Chauffage refroidissement base et appoint et lorsque le paramètre Type de régulation chauffage a la valeur Régulation PID continu.</p> <p>Cet objet permet la commande d'une seconde vanne en mode chauffage en fonction de la valeur envoyée sur le bus KNX au format 1 byte.</p> <p>Valeur de l'objet : 0 à 255 : 0 = 0%, 255 = 100%</p> <p>Pour plus d'informations, consultez : Chauffage additionnel.</p>				

Nr	Nom	Fonction de l'objet	Type de données	Flags
208, 307, 406, 505, 604, 703, 802, 901, 1000, 1099, 1198, 1297	Thermostat x	ON/OFF - refroidissement additionnel	1 - Bit - 1.001 DPT_Switch	C, R, T
<p>Cet objet est activé lorsque le paramètre Sélection de fonctions a la valeur Refroidissement base et appoint ou Chauffage refroidissement base et appoint et lorsque le paramètre Type de régulation chauffage a la valeur Régulation chrono proportionnelle PI (PWM) ou Régulation tout ou rien.</p> <p>Cet objet permet la commande d'une seconde vanne en mode refroidissement en fonction de la valeur envoyée sur le bus KNX au format 1 bit.</p> <p>Valeur de l'objet :</p> <ul style="list-style-type: none"> - Sur envoi d'une commande ON, un télégramme avec la valeur logique 1 est émis sur le bus KNX. Cela signifie qu'une demande d'énergie est nécessaire pour le refroidissement. - Sur envoi d'une commande OFF, un télégramme avec la valeur logique 0 est émis sur le bus KNX. Cela signifie que la demande d'énergie pour le refroidissement n'est plus nécessaire. <p>Pour plus d'informations, consultez : Refroidissement additionnel.</p>				

Nr	Nom	Fonction de l'objet	Type de données	Flags
209, 308, 407, 506, 605, 704, 803, 902, 1001, 1100, 1199, 1298	Thermostat x	Position vanne en % - refroidissement additionnel	8 - Bit - 5.001 DPT_Scaling	C, R, T
<p>Cet objet est activé lorsque le paramètre Sélection de fonctions a la valeur Refroidissement base et appoint ou Chauffage refroidissement base et appoint et lorsque le paramètre Type de régulation chauffage a la valeur Régulation PID continue.</p> <p>Cet objet permet la commande d'une seconde vanne en mode refroidissement en fonction de la valeur envoyée sur le bus KNX au format 1 byte.</p> <p>Valeur de l'objet : 0 à 255 : 0 = 0%, 255 = 100%</p> <p>Pour plus d'informations, consultez : Refroidissement additionnel .</p>				

4.3.6 Température ambiante

Nr	Nom	Fonction de l'objet	Type de données	Flags
210, 309, 408, 507, 606, 705, 804, 903, 1002, 1101, 1200, 1299	Thermostat x	Température ambiante 1	2 - Byte - 9.001 DPT_Value_Temp	C, R, W
<p>Cet objet est toujours activé.</p> <p>Cet objet permet de relever une température ambiante à l'aide d'une sonde externe.</p> <p>Valeur de l'objet : -273 ... +670760 en °C</p> <p>Pour plus d'informations, consultez : Mesure de température.</p>				

Nr	Nom	Fonction de l'objet	Type de données	Flags
211, 310, 409, 508, 607, 706, 805, 904, 1003, 1102, 1201, 1300	Thermostat x	Température ambiante 2	2 - Byte - 9.001 DPT_Value_Temp	C, R, W
<p>Cet objet est activé lorsque le paramètre Détection température ambiante a la valeur Par 2 objets ou Par 3 objets.</p> <p>Cet objet permet de relever une température ambiante à l'aide d'une seconde sonde externe. Ceci permet un montage en cascade de plusieurs sondes pour une précision de mesure de température plus importante.</p> <p>Valeur de l'objet : -273 ... +670760 en °C</p> <p>Pour plus d'informations, consultez : Mesure de température.</p>				

Nr	Nom	Fonction de l'objet	Type de données	Flags
212, 311, 410, 509, 608, 707, 806, 905, 1004, 1103, 1202, 1301	Thermostat x	Température ambiante 3	2 - Byte - 9.001 DPT_Value_Temp	C, R, W
<p>Cet objet est activé lorsque le paramètre Détection température ambiante a la valeur Par 3 objets. Cet objet permet de relever une température ambiante à l'aide d'une troisième sonde externe. Ceci permet un montage en cascade de plusieurs sondes pour une précision de mesure de température plus importante.</p> <p>Valeur de l'objet : -273 ... +670760 en °C</p> <p>Pour plus d'informations, consultez : Mesure de température.</p>				

Nr	Nom	Fonction de l'objet	Type de données	Flags
213, 312, 411, 510, 609, 708, 807, 906, 1005, 1104, 1203, 1302	Thermostat x	Température de sol	2 - Byte - 9.001 DPT_Value_Temp	C, R, W
<p>Cet objet est activé lorsque le paramètre Type d'installation de chauffage a la valeur Plancher eau chaude ou Plancher électrique et lorsque le paramètre Détection température de sol est actif. Cet objet permet de relever la température du sol à l'aide d'une sonde externe. Ceci permet de limiter la température au niveau du sol.</p> <p>Valeur de l'objet : -273 ... +670760 en °C</p> <p>Pour plus d'informations, consultez : Mesure de température.</p>				

Nr	Nom	Fonction de l'objet	Type de données	Flags
214, 313, 412, 511, 610, 709, 808, 907, 1006, 1105, 1204, 1303	Thermostat x	Indication d'état température ambiante	2 - Byte - 9.001 DPT_Value_Temp	C, R, W
<p>Cet objet est toujours activé. Cet objet permet d'indiquer la valeur de la température réelle prise en compte par le régulateur.</p> <p>Valeur de l'objet : -273 ... +670760 en °C Cet objet est émis périodiquement et/ou sur changement d'état.</p> <p>Pour plus d'informations, consultez : Mesure de température.</p>				

Nr	Nom	Fonction de l'objet	Type de données	Flags
215, 314, 413, 512, 611, 710, 809, 908, 1007, 1106, 1205, 1304	Thermostat x	Défaut de température ambiante	1 - Bit - 1.005 DPT_Alarm	C, R, T
<p>Cet objet est activé lorsque le paramètre Emission alarme température ambiante par objet est actif.</p> <p>Cet objet permet d'émettre une alarme de défaut de température ambiante à partir du produit sur le bus KNX.</p> <ul style="list-style-type: none"> - L'alarme est active (bit = 1) si aucune température n'est mesurée au-delà l'intervalle de temps défini par le paramètre Durée validité objet température ambiante. - L'alarme est inactive (bit = 0) si la mesure de température est effectuée durant l'intervalle de temps défini par le paramètre Durée validité objet température ambiante. <p><i>Note : Si le paramètre Polarité de l'objet de défaut de température ambiante a la valeur Inversé, la polarité de l'objet est inversée.</i></p> <p>Pour plus d'informations, consultez : Mesure de température.</p>				

Nr	Nom	Fonction de l'objet	Type de données	Flags
216, 315, 414, 513, 612, 711, 810, 909, 1008, 1107, 1206, 1305	Thermostat x	Température ambiante minimale	1 - Bit - 1.005 DPT_Alarm	C, R, T
<p>Cet objet est activé lorsque le paramètre Emission alarme température ambiante par objet est actif.</p> <p>Cet objet permet d'émettre une alarme signalant une température ambiante inférieure au seuil minimum à partir du produit sur le bus KNX.</p> <ul style="list-style-type: none"> - L'alarme est active (bit = 1) si la température mesurée est inférieure au seuil minimum défini par le paramètre Température ambiante minimale. - L'alarme est inactive (bit = 0) si la température mesurée est supérieure au seuil minimum défini par le paramètre Température ambiante minimale. <p><i>Note : Si le paramètre Polarité de l'objet d'alarme de température ambiante basse a la valeur Inversé, la polarité de l'objet est inversée.</i></p> <p>Pour plus d'informations, consultez : Mesure de température.</p>				

Nr	Nom	Fonction de l'objet	Type de données	Flags
217, 316, 415, 514, 613, 712, 811, 910, 1009, 1108, 1207, 1306	Thermostat x	Température ambiante maximale	1 - Bit - 1.005 DPT_Alarm	C, R, T
<p>Cet objet est activé lorsque le paramètre Emission alarme température ambiante par objet est actif.</p> <p>Cet objet permet d'émettre une alarme signalant une température ambiante supérieure au seuil maximum à partir du produit sur le bus KNX.</p> <ul style="list-style-type: none"> - L'alarme est active (bit = 1) si la température mesurée est supérieure au seuil maximum défini par le paramètre Température ambiante maximale. - L'alarme est inactive (bit = 0) si la température mesurée est inférieure au seuil maximum défini par le paramètre Température ambiante maximale. <p><i>Note : Si le paramètre Polarité de l'objet d'alarme de température ambiante haute a la valeur Inversé, la polarité de l'objet est inversée.</i></p> <p>Pour plus d'informations, consultez : Mesure de température.</p>				

4.3.7 Ventilation

Nr	Nom	Fonction de l'objet	Type de données	Flags
218, 317, 416, 515, 614, 713, 812, 911, 1010, 1109, 1208, 1307	Thermostat x	Mode automatique/manuel ventilation	1 - Bit - 1.001 DPT_Switch	C, R, W

Cet objet est activé lorsque le paramètre **Ventilation disponible** est actif.
Cet objet permet de basculer la ventilation du mode automatique à manuel et vice versa par le bus KNX.

Valeur de l'objet : Elle dépend du paramètre **Polarité**.

0 = mode automatique, 1 = mode manuel

- Si l'objet reçoit la valeur 0, la ventilation passe en mode automatique.
- Si l'objet reçoit la valeur 1, la ventilation passe en mode manuel.

1 = mode automatique, 0 = mode manuel

- Si l'objet reçoit la valeur 0, la ventilation passe en mode manuel.
- Si l'objet reçoit la valeur 1, la ventilation passe en mode automatique.

Pour plus d'informations, consultez : [Ventilation](#).

Nr	Nom	Fonction de l'objet	Type de données	Flags
219, 318, 417, 516, 615, 714, 813, 912, 1011, 1110, 1209, 1308	Thermostat x	Etat ventilation niveau 1-6	8 - Bit - 5.010 DPT_Value_1_Ucount	C, R, W

Cet objet est activé lorsque le paramètre **Ventilation disponible** est actif.
Cet objet permet de connaître l'état du niveau de ventilation par le bus KNX.

Valeur de l'objet	Niveau de ventilation
0	Pas de ventilation
1	Ventilation niveau 1
2	Ventilation niveau 2
3	Ventilation niveau 3
4	Ventilation niveau 4
5	Ventilation niveau 5
6	Ventilation niveau 6

Pour plus d'informations, consultez : [Ventilation](#).

Nr	Nom	Fonction de l'objet	Type de données	Flags
220, 319, 418, 517, 616, 715, 814, 913, 1012, 1111, 1210, 1309	Thermostat x	Etat ventilation niveau 1	1 - Bit - 1.001 DPT_Switch	C, R, W
<p>Cet objet est activé lorsque le paramètre Ventilation disponible est actif et lorsque le paramètre Object ventilation a la valeur objet (1 bit). Cet objet permet de connaître l'état du niveau 1 de ventilation par le bus KNX.</p> <p>Valeur de l'objet :</p> <ul style="list-style-type: none"> - Si l'objet reçoit la valeur 0, le niveau 1 de ventilation est désactivé. - Si l'objet reçoit la valeur 1, le niveau 1 de ventilation est activé. <p>Pour plus d'informations, consultez : Ventilation.</p>				

Nr	Nom	Fonction de l'objet	Type de données	Flags
221, 320, 419, 518, 617, 716, 815, 914, 1013, 1112, 1211, 1310	Thermostat x	Etat ventilation niveau 2	1 - Bit - 1.001 DPT_Switch	C, R, W
<p>Cet objet est activé lorsque le paramètre Ventilation disponible est actif et lorsque le paramètre Object ventilation a la valeur objet (1 bit). Voir objet Nr. 220.</p>				

Nr	Nom	Fonction de l'objet	Type de données	Flags
222, 321, 420, 519, 618, 717, 816, 915, 1014, 1113, 1212, 1311	Thermostat x	Etat ventilation niveau 3	1 - Bit - 1.001 DPT_Switch	C, R, W
<p>Cet objet est activé lorsque le paramètre Ventilation disponible est actif et lorsque le paramètre Object ventilation a la valeur objet (1 bit). Voir objet Nr. 220.</p>				

Nr	Nom	Fonction de l'objet	Type de données	Flags
223, 322, 421, 520, 619, 718, 817, 916, 1015, 1114, 1213, 1312	Thermostat x	Etat ventilation niveau 4	1 - Bit - 1.001 DPT_Switch	C, R, W
<p>Cet objet est activé lorsque le paramètre Ventilation disponible est actif et lorsque le paramètre Object ventilation a la valeur objet (1 bit). Voir objet Nr. 220.</p>				

Nr	Nom	Fonction de l'objet	Type de données	Flags
224, 323, 422, 521, 620, 719, 818, 917, 1016, 1115, 1214, 1313	Thermostat x	Etat ventilation niveau 5	1 - Bit - 1.001 DPT_Switch	C, R, W
Cet objet est activé lorsque le paramètre Ventilation disponible est actif et lorsque le paramètre Object ventilation a la valeur objet (1 bit) . Voir objet Nr. 220.				

Nr	Nom	Fonction de l'objet	Type de données	Flags
225, 324, 423, 522, 621, 720, 819, 918, 1017, 1116, 1215, 1314	Thermostat x	Etat ventilation niveau 6	1 - Bit - 1.001 DPT_Switch	C, R, W
Cet objet est activé lorsque le paramètre Ventilation disponible est actif et lorsque le paramètre Object ventilation a la valeur objet (1 bit) . Voir objet Nr. 220.				

Nr	Nom	Fonction de l'objet	Type de données	Flags																
226, 325, 424, 523, 622, 721, 820, 919, 1018, 1117, 1216, 1315	Thermostat x	Ventilation niveau 1-6	8 - Bit - 5.010 DPT_Value_1_Ucount	C, R, T																
Cet objet est activé lorsque le paramètre Ventilation disponible est actif. Cet objet permet d'émettre le niveau de ventilation à partir du produit sur le bus KNX. Cette valeur est défini par le régulateur selon les seuils de réglage de la ventilation.																				
<table border="1"> <thead> <tr> <th>Valeur de l'objet</th> <th>Niveau de ventilation</th> </tr> </thead> <tbody> <tr> <td>0</td> <td>Pas de ventilation</td> </tr> <tr> <td>1</td> <td>Ventilation niveau 1</td> </tr> <tr> <td>2</td> <td>Ventilation niveau 2</td> </tr> <tr> <td>3</td> <td>Ventilation niveau 3</td> </tr> <tr> <td>4</td> <td>Ventilation niveau 4</td> </tr> <tr> <td>5</td> <td>Ventilation niveau 5</td> </tr> <tr> <td>6</td> <td>Ventilation niveau 6</td> </tr> </tbody> </table>					Valeur de l'objet	Niveau de ventilation	0	Pas de ventilation	1	Ventilation niveau 1	2	Ventilation niveau 2	3	Ventilation niveau 3	4	Ventilation niveau 4	5	Ventilation niveau 5	6	Ventilation niveau 6
Valeur de l'objet	Niveau de ventilation																			
0	Pas de ventilation																			
1	Ventilation niveau 1																			
2	Ventilation niveau 2																			
3	Ventilation niveau 3																			
4	Ventilation niveau 4																			
5	Ventilation niveau 5																			
6	Ventilation niveau 6																			
Pour plus d'informations, consultez : Ventilation .																				

Nr	Nom	Fonction de l'objet	Type de données	Flags
227, 326, 425, 524, 623, 722, 821, 920, 1019, 1118, 1217, 1316	Thermostat x	Ventilation niveau 1	1 - Bit - 1.001 DPT_Switch	C, R, T
<p>Cet objet est activé lorsque le paramètre Ventilation disponible est actif et lorsque le paramètre Object ventilation a la valeur objet (1 bit).</p> <p>Cet objet permet d'émettre le niveau 1 de ventilation à partir du produit sur le bus KNX. Cette valeur est défini par le régulateur selon les seuils de réglage de la ventilation.</p> <p>Valeur de l'objet :</p> <ul style="list-style-type: none"> - Si le niveau 1 de ventilation est désactivé, un télégramme avec la valeur logique 0 est émis sur le bus KNX. - Si le niveau 1 de ventilation est activé un télégramme avec la valeur logique 1 est émis sur le bus KNX. <p>Pour plus d'informations, consultez : Ventilation.</p>				

Nr	Nom	Fonction de l'objet	Type de données	Flags
228, 327, 426, 525, 624, 723, 822, 921, 1020, 1119, 1218, 1317	Thermostat x	Ventilation niveau 2	1 - Bit - 1.001 DPT_Switch	C, R, T
<p>Cet objet est activé lorsque le paramètre Ventilation disponible est actif et lorsque le paramètre Object ventilation a la valeur objet (1 bit).</p> <p>Voir objet Nr. 227.</p>				

Nr	Nom	Fonction de l'objet	Type de données	Flags
229, 328, 427, 526, 625, 724, 823, 922, 1021, 1120, 1219, 1318	Thermostat x	Ventilation niveau 3	1 - Bit - 1.001 DPT_Switch	C, R, T
<p>Cet objet est activé lorsque le paramètre Ventilation disponible est actif et lorsque le paramètre Object ventilation a la valeur objet (1 bit).</p> <p>Voir objet Nr. 227.</p>				

Nr	Nom	Fonction de l'objet	Type de données	Flags
230, 329, 428, 527, 626, 725, 824, 923, 1022, 1121, 1220, 1319	Thermostat x	Ventilation niveau 4	1 - Bit - 1.001 DPT_Switch	C, R, T
<p>Cet objet est activé lorsque le paramètre Ventilation disponible est actif et lorsque le paramètre Object ventilation a la valeur objet (1 bit).</p> <p>Voir objet Nr. 227.</p>				

Nr	Nom	Fonction de l'objet	Type de données	Flags
231, 330, 429, 528, 627, 726, 825, 924, 1023, 1122, 1221, 1320	Thermostat x	Ventilation niveau 5	1 - Bit - 1.001 DPT_Switch	C, R, T
Cet objet est activé lorsque le paramètre Ventilation disponible est actif et lorsque le paramètre Object ventilation a la valeur objet (1 bit) . Voir objet Nr. 227.				

Nr	Nom	Fonction de l'objet	Type de données	Flags
232, 331, 430, 529, 628, 727, 826, 925, 1024, 1123, 1222, 1321	Thermostat x	Ventilation niveau 6	1 - Bit - 1.001 DPT_Switch	C, R, T
Cet objet est activé lorsque le paramètre Ventilation disponible est actif et lorsque le paramètre Object ventilation a la valeur objet (1 bit) . Voir objet Nr. 227.				

4.3.8 Consignes

Nr	Nom	Fonction de l'objet	Type de données	Flags
233, 332, 431, 530, 629, 728, 827, 926, 1025, 1124, 1223, 1322	Thermostat x	Consigne confort chauffage	2 - Byte - 9.001 DPT_Value_Temp	C, R, W
Cet objet est activé lorsque le paramètre Objets consignés a la valeur Simple ou Les deux . Cet objet permet de définir la valeur de consigne de température du mode confort pour le chauffage par le bus KNX. Valeur de l'objet : -273 à +670760 en °C La plage de température prise en compte : 5 à 40 en °C Pour plus d'informations, consultez : Consignes .				

Nr	Nom	Fonction de l'objet	Type de données	Flags
234, 333, 432, 531, 630, 729, 828, 927, 1026, 1125, 1224, 1323	Thermostat x	Consigne économie chauffage	2 - Byte - 9.001 DPT_Value_Temp	C, R, W
Cet objet est activé lorsque le paramètre Objets consignés a la valeur Simple ou Les deux . Cet objet permet de définir la valeur de consigne de température du mode économie pour le chauffage par le bus KNX. Valeur de l'objet : -273 à +670760 en °C La plage de température prise en compte : 5 à 40 en °C Pour plus d'informations, consultez : Consignes .				

Nr	Nom	Fonction de l'objet	Type de données	Flags
235, 334, 433, 532, 631, 730, 829, 928, 1027, 1126, 1225, 1324	Thermostat x	Consigne réduit chauffage	2 - Byte - 9.001 DPT_Value_Temp	C, R, W
<p>Cet objet est activé lorsque le paramètre Objets consignes a la valeur Simple ou Les deux. Cet objet permet de définir la valeur de consigne de température du mode réduit pour le chauffage par le bus KNX.</p> <p>Valeur de l'objet : -273 à +670760 en °C La plage de température prise en compte : 5 à 40 en °C</p> <p>Pour plus d'informations, consultez : Consignes.</p>				

Nr	Nom	Fonction de l'objet	Type de données	Flags
236, 335, 434, 533, 632, 731, 830, 929, 1028, 1127, 1226, 1325	Thermostat x	Consigne hors-gel chauffage	2 - Byte - 9.001 DPT_Value_Temp	C, R, W
<p>Cet objet est activé lorsque le paramètre Objets consignes a la valeur Simple ou Les deux. Cet objet permet de définir la valeur de consigne de température du mode hors-gel pour le chauffage par le bus KNX.</p> <p>Valeur de l'objet : -273 à +670760 en °C La plage de température prise en compte : 5 à 40 en °C</p> <p>Pour plus d'informations, consultez : Consignes.</p>				

Nr	Nom	Fonction de l'objet	Type de données	Flags
239, 338, 437, 536, 635, 734, 833, 932, 1031, 1130, 1229, 1328	Thermostat x	Consigne économie refroidissement	2 - Byte - 9.001 DPT_Value_Temp	C, R, W
<p>Cet objet est activé lorsque le paramètre Objets consignés a la valeur Simple ou Les deux. Cet objet permet de définir la valeur de consigne de température du mode économie pour le refroidissement par le bus KNX.</p> <p>Valeur de l'objet : -273 à +670760 en °C La plage de température prise en compte : 5 à 40 en °C</p> <p>Pour plus d'informations, consultez : Consignes.</p>				

Nr	Nom	Fonction de l'objet	Type de données	Flags
240, 339, 438, 537, 636, 735, 834, 933, 1032, 1131, 1230, 1329	Thermostat x	Consigne réduit refroidissement	2 - Byte - 9.001 DPT_Value_Temp	C, R, W
<p>Cet objet est activé lorsque le paramètre Objets consignés a la valeur Simple ou Les deux. Cet objet permet de définir la valeur de consigne de température du mode réduit pour le refroidissement par le bus KNX.</p> <p>Valeur de l'objet : -273 à +670760 en °C La plage de température prise en compte : 5 à 40 en °C</p> <p>Pour plus d'informations, consultez : Consignes.</p>				

Nr	Nom	Fonction de l'objet	Type de données	Flags
241, 340, 439, 538, 637, 736, 835, 934, 1033, 1132, 1231, 1330	Thermostat x	Consigne protection de chaleur refroidissement	2 - Byte - 9.001 DPT_Value_Temp	C, R, W
<p>Cet objet est activé lorsque le paramètre Objets consignés a la valeur Simple ou Les deux. Cet objet permet de définir la valeur de consigne de température du mode protection de chaleur pour le refroidissement par le bus KNX.</p> <p>Valeur de l'objet : -273 à +670760 en °C La plage de température prise en compte : 5 à 40 en °C</p> <p>Pour plus d'informations, consultez : Consignes.</p>				

Nr	Nom	Fonction de l'objet	Type de données	Flags
244, 343, 442, 541, 640, 739, 838, 937, 1036, 1135, 1234, 1333	Thermostat x	Consigne en cours	2 - Byte - 9.001 DPT_Value_Temp	C, R, W
<p>Cet objet est toujours activé. Cet objet permet de définir la valeur de température pour le chauffage et le refroidissement directement par le bus KNX.</p> <p>Valeur de l'objet : -273 à +670760 en °C La plage de température prise en compte : 5 à 40 en °C</p> <p>Pour plus d'informations, consultez : Consignes.</p>				

4.3.9 Indication d'état consigne

Nr	Nom	Fonction de l'objet	Type de données	Flags
245, 344, 443, 542, 641, 740, 839, 938, 1037, 1136, 1235, 1334	Thermostat x	Indication d'état décalage consigne	2 - Byte - 9.002 DPT_Value_Tempd	C, R, T
<p>Cet objet est toujours activé. Cet objet permet d'émettre la valeur de la dérogation de consigne pour le chauffage et le refroidissement sur le bus KNX.</p> <p>Valeur de l'objet : -670 760 à +670 760 en K La plage de température prise en compte : 1 à 20 en K Cet objet est émis périodiquement et/ou sur changement d'état.</p> <p><i>Note : Un décalage de température s'exprime en Kelvin. 1K de décalage de température correspond à 1°C.</i></p> <p>Pour plus d'informations, consultez : Consignes.</p>				

Nr	Nom	Fonction de l'objet	Type de données	Flags
246, 345, 444, 543, 642, 741, 840, 939, 1038, 1137, 1236, 1335	Thermostat x	Indication d'état consigne de référence	2 - Byte - 9.001 DPT_Value_Temp	C, R, T
<p>Cet objet est activé lorsque le paramètre Preset des consignes a la valeur Relative (décalage d'une consigne de base). Cet objet permet d'émettre la valeur de température pour le chauffage et le refroidissement sur le bus KNX.</p> <p>Valeur de l'objet : -273 à +670760 en °C La plage de température prise en compte : 5 à 40 en °C Cet objet est émis périodiquement et/ou sur changement d'état.</p> <p>Pour plus d'informations, consultez : Consignes.</p>				

Nr	Nom	Fonction de l'objet	Type de données	Flags
247, 346, 445, 544, 643, 742, 841, 940, 1039, 1138, 1237, 1336	Thermostat x	Indication d'état consigne confort chauffage	2 - Byte - 9.001 DPT_Value_Temp	C, R, T
<p>Cet objet est activé lorsque le paramètre Objets consignés a la valeur Simple ou Les deux. Cet objet permet d'émettre la valeur de consigne de température du mode confort pour le chauffage sur le bus KNX.</p> <p>Valeur de l'objet : -273 à +670760 en °C La plage de température prise en compte : 5 à 40 en °C Cet objet est émis périodiquement et/ou sur changement d'état.</p> <p>Pour plus d'informations, consultez : Consignes.</p>				

Nr	Nom	Fonction de l'objet	Type de données	Flags
248, 347, 446, 545, 644, 743, 842, 941, 1040, 1139, 1238, 1337	Thermostat x	Indication d'état consigne économie chauffage	2 - Byte - 9.001 DPT_Value_Temp	C, R, T
<p>Cet objet est activé lorsque le paramètre Objets consignés a la valeur Simple ou Les deux. Cet objet permet d'émettre la valeur de consigne de température du mode économie pour le chauffage sur le bus KNX.</p> <p>Valeur de l'objet : -273 à +670760 en °C La plage de température prise en compte : 5 à 40 en °C Cet objet est émis périodiquement et/ou sur changement d'état.</p> <p>Pour plus d'informations, consultez : Consignes.</p>				

Nr	Nom	Fonction de l'objet	Type de données	Flags
249, 348, 447, 546, 645, 744, 843, 942, 1041, 1140, 1239, 1338	Thermostat x	Indication d'état consigne réduit chauffage	2 - Byte - 9.001 DPT_Value_Temp	C, R, T
<p>Cet objet est activé lorsque le paramètre Objets consignés a la valeur Simple ou Les deux. Cet objet permet d'émettre la valeur de consigne de température du mode réduit pour le chauffage sur le bus KNX.</p> <p>Valeur de l'objet : -273 à +670760 en °C La plage de température prise en compte : 5 à 40 en °C Cet objet est émis périodiquement et/ou sur changement d'état.</p> <p>Pour plus d'informations, consultez : Consignes.</p>				

Nr	Nom	Fonction de l'objet	Type de données	Flags
250, 349, 448, 547, 646, 745, 844, 943, 1042, 1141, 1240, 1339	Thermostat x	Indication d'état consigne hors-gel chauffage	2 - Byte - 9.001 DPT_Value_Temp	C, R, T

Cet objet est activé lorsque le paramètre **Objets consignés** a la valeur **Simple** ou **Les deux**.
Cet objet permet d'émettre la valeur de consigne de température du mode hors-gel pour le chauffage sur le bus KNX.

Valeur de l'objet : -273 à +670760 en °C
La plage de température prise en compte : 5 à 40 en °C
Cet objet est émis périodiquement et/ou sur changement d'état.

Pour plus d'informations, consultez : [Consignes](#).

Nr	Nom	Fonction de l'objet	Type de données	Flags
251, 350, 449, 548, 647, 746, 845, 944, 1043, 1142, 1241, 1340	Thermostat x	Indication d'état consignés chauffage	8 - Byte - 275.100 DPT_TempRoomSetpSetF16 [4]	C, R, T

Cet objet est activé lorsque le paramètre **Objets consignés** a la valeur **Combiné** ou **Les deux**.
Cet objet permet d'émettre la valeur de consigne de température du mode confort, économie, réduit et Hors-gel pour le chauffage sur le bus KNX.

Valeur de l'objet :

Consigne confort																Consigne économie															
Octet 8 (MSB)								Octet 7 (LSB)								Octet 6 (MSB)								Octet 5 (LSB)							
F	F	F	F	F	F	F	F	F	F	F	F	F	F	F	F	F	F	F	F	F	F	F	F	F	F	F	F	F	F	F	F

Consigne réduit																Consigne hors-gel															
Octet 4 (MSB)								Octet 3 (LSB)								Octet 2 (MSB)								Octet 1 (LSB)							
F	F	F	F	F	F	F	F	F	F	F	F	F	F	F	F	F	F	F	F	F	F	F	F	F	F	F	F	F	F	F	F

Champs	Description	Valeur	Unité
Consigne confort	Consigne de température du mode confort	- 273 à 655.34 Résolution 0,01	°C
Consigne économie	Consigne de température du mode économie	- 273 à 655.34 Résolution 0,01	°C
Consigne réduit	Consigne de température du mode réduit	- 273 à 655.34 Résolution 0,01	°C
Consigne hors-gel	Consigne de température du mode hors-gel	- 273 à 655.34 Résolution 0,01	°C

Cet objet est émis périodiquement et/ou sur changement d'état.

Pour plus d'informations, consultez : [Consignes](#).

Nr	Nom	Fonction de l'objet	Type de données	Flags
252, 351, 450, 549, 648, 747, 846, 945, 1044, 1143, 1242, 1341	Thermostat x	Indication d'état consigne confort refroidissement	2 - Byte - 9.001 DPT_Value_Temp	C, R, T
<p>Cet objet est activé lorsque le paramètre Objets consignés a la valeur Simple ou Les deux. Cet objet permet d'émettre la valeur de consigne de température du mode confort pour le refroidissement sur le bus KNX.</p> <p>Valeur de l'objet : -273 à +670760 en °C La plage de température prise en compte : 5 à 40 en °C Cet objet est émis périodiquement et/ou sur changement d'état.</p> <p>Pour plus d'informations, consultez : Consignes.</p>				

Nr	Nom	Fonction de l'objet	Type de données	Flags
253, 352, 451, 550, 649, 748, 847, 946, 1045, 1144, 1243, 1342	Thermostat x	Indication d'état consigne économie refroidissement	2 - Byte - 9.001 DPT_Value_Temp	C, R, T
<p>Cet objet est activé lorsque le paramètre Objets consignés a la valeur Simple ou Les deux. Cet objet permet d'émettre la valeur de consigne de température du mode économie pour le refroidissement sur le bus KNX.</p> <p>Valeur de l'objet : -273 à +670760 en °C La plage de température prise en compte : 5 à 40 en °C Cet objet est émis périodiquement et/ou sur changement d'état.</p> <p>Pour plus d'informations, consultez : Consignes.</p>				

Nr	Nom	Fonction de l'objet	Type de données	Flags
254, 353, 452, 551, 650, 749, 848, 947, 1046, 1145, 1244, 1343	Thermostat x	Indication d'état consigne réduit refroidissement	2 - Byte - 9.001 DPT_Value_Temp	C, R, T
<p>Cet objet est activé lorsque le paramètre Objets consignés a la valeur Simple ou Les deux. Cet objet permet d'émettre la valeur de consigne de température du mode réduit pour le refroidissement sur le bus KNX.</p> <p>Valeur de l'objet : -273 à +670760 en °C La plage de température prise en compte : 5 à 40 en °C Cet objet est émis périodiquement et/ou sur changement d'état.</p> <p>Pour plus d'informations, consultez : Consignes.</p>				

Nr	Nom	Fonction de l'objet	Type de données	Flags
255, 354, 453, 552, 651, 750, 849, 948, 1047, 1146, 1245, 1344	Thermostat x	Indication d'état consigne protection de chaleur refroidissement	2 - Byte - 9.001 DPT_Value_Temp	C, R, T

Cet objet est activé lorsque le paramètre **Objets consignés** a la valeur **Simple** ou **Les deux**.
Cet objet permet d'émettre la valeur de consigne de température du mode protection de chaleur pour le refroidissement sur le bus KNX.

Valeur de l'objet : -273 à +670760 en °C
La plage de température prise en compte : 5 à 40 en °C
Cet objet est émis périodiquement et/ou sur changement d'état.

Pour plus d'informations, consultez : [Consignes](#).

Nr	Nom	Fonction de l'objet	Type de données	Flags
256, 355, 454, 553, 652, 751, 850, 949, 1048, 1147, 1246, 1345	Thermostat x	Indication d'état consignés refroidissement	8 - Byte - 275.100 DPT_TempRoomSetpSetF16 [4]	C, R, T

Cet objet est activé lorsque le paramètre **Objets consignés** a la valeur **Combiné** ou **Les deux**.
Cet objet permet d'émettre la valeur de consigne de température du mode confort, économie, réduit et protection de chaleur pour le refroidissement sur le bus KNX.

Valeur de l'objet :

Consigne confort																Consigne économie															
Octet 8 (MSB)								Octet 7 (LSB)								Octet 6 (MSB)								Octet 5 (LSB)							
F	F	F	F	F	F	F	F	F	F	F	F	F	F	F	F	F	F	F	F	F	F	F	F	F	F	F	F	F	F	F	F

Consigne réduit																Consigne protection de chaleur															
Octet 4 (MSB)								Octet 3 (LSB)								Octet 2 (MSB)								Octet 1 (LSB)							
F	F	F	F	F	F	F	F	F	F	F	F	F	F	F	F	F	F	F	F	F	F	F	F	F	F	F	F	F	F	F	F

Champs	Description	Valeur	Unité
Consigne confort	Consigne de température du mode confort	- 273 à 655.34 Résolution 0,01	°C
Consigne économie	Consigne de température du mode économie	- 273 à 655.34 Résolution 0,01	°C
Consigne réduit	Consigne de température du mode réduit	- 273 à 655.34 Résolution 0,01	°C
Consigne protection de chaleur	Consigne de température du mode protection de chaleur	- 273 à 655.34 Résolution 0,01	°C

Cet objet est émis périodiquement et/ou sur changement d'état.

Pour plus d'informations, consultez : [Consignes](#).

Nr	Nom	Fonction de l'objet	Type de données	Flags
257, 356, 455, 554, 653, 752, 851, 950, 1049, 1148, 1247, 1346	Thermostat x	Etat consigne en cours	2 - Byte - 9.001 DPT_Value_Temp	C, R, T

Cet objet est toujours activé.
Cet objet permet d'émettre la valeur de consigne de température en cours sur le bus KNX.

Valeur de l'objet : -273 à +670760 en °C
La plage de température prise en compte : 5 à 40 en °C
Cet objet est émis périodiquement et/ou sur changement d'état.

Pour plus d'informations, consultez : [Consignes](#).

4.3.10 Présence

Nr	Nom	Fonction de l'objet	Type de données	Flags
258, 357, 456, 555, 654, 753, 852, 951, 1050, 1149, 1248, 1347	Thermostat x	Présence	1 - Bit - 1.001 DPT_Switch	C, R, W

Cet objet est activé lorsque le paramètre **Détection de présence** est actif.
Cet objet permet de signaler la présence ou l'absence de l'utilisateur pour prolonger le mode confort pour une durée paramétrable.

Valeur de l'objet :

- Si l'objet reçoit la valeur 0, cela signifie l'absence de l'utilisateur.
- Si l'objet reçoit la valeur 1, cela signifie la présence de l'utilisateur.

Pour plus d'informations, consultez : [Détection de présence](#).

4.3.11 Désactivation thermostat

Nr	Nom	Fonction de l'objet	Type de données	Flags
259, 358, 457, 556, 655, 754, 853, 952, 1051, 1150, 1249, 1348	Thermostat x	Blocage étage additionnel	1 - Bit - 1.001 DPT_Switch	C, R, W

Cet objet est activé lorsque le paramètre **Sélection de fonctions** a la valeur **Chauffage base et appoint** ou **Refroidissement base et appoint** ou **Chauffage/refroidissement base et appoint**.
Cet objet permet de bloquer le chauffage et le refroidissement additionnel.

Valeur de l'objet : Elle dépend du paramètre **Polarité**.

ON = 1

- Si l'objet reçoit la valeur 0, la fonction étage additionnel est désactivée.
- Si l'objet reçoit la valeur 1, la fonction étage additionnel est activée.

ON = 0

- Si l'objet reçoit la valeur 0, la fonction étage additionnel est activée.
- Si l'objet reçoit la valeur 1, la fonction étage additionnel est désactivée.

Pour plus d'informations, consultez : [Désactivation thermostat](#).

Nr	Nom	Fonction de l'objet	Type de données	Flags
260, 359, 458, 557, 656, 755, 854, 953, 1052, 1151, 1250, 1349	Thermostat x	Désactivation chauffage	1 - Bit - 1.003 DPT_Enable	C, R, W
<p>Cet objet est activé lorsque le paramètre Sélection de fonctions a la valeur Chauffage ou Chauffage/refroidissement ou chauffage base et appoint ou Chauffage/refroidissement base et appoint. Cet objet permet d'activer ou de désactiver la fonction de chauffage.</p> <p>Valeur de l'objet : Elle dépend du paramètre Polarité.</p> <p>ON = 1</p> <ul style="list-style-type: none"> - Si l'objet reçoit la valeur 1, la fonction Chauffage est inactive. - Si l'objet reçoit la valeur 0, la fonction Chauffage est active. <p>ON = 0</p> <ul style="list-style-type: none"> - Si l'objet reçoit la valeur 1, la fonction Chauffage est active. - Si l'objet reçoit la valeur 0, la fonction Chauffage est inactive. <p>Pour plus d'informations, consultez : Désactivation thermostat.</p>				

Nr	Nom	Fonction de l'objet	Type de données	Flags
261, 360, 459, 558, 657, 756, 855, 954, 1053, 1152, 1251, 1350	Thermostat x	Désactivation refroidissement	1 - Bit - 1.003 DPT_Enable	C, R, W
<p>Cet objet est activé lorsque le paramètre Sélection de fonctions a la valeur Refroidissement ou Chauffage/refroidissement ou Refroidissement base et appoint ou Chauffage/refroidissement base et appoint. Cet objet permet d'activer ou de désactiver la fonction de refroidissement.</p> <p>Valeur de l'objet : Elle dépend du paramètre Polarité.</p> <p>ON = 1</p> <ul style="list-style-type: none"> - Si l'objet reçoit la valeur 1, la fonction Refroidissement est inactive. - Si l'objet reçoit la valeur 0, la fonction Refroidissement est active. <p>ON = 0</p> <ul style="list-style-type: none"> - Si l'objet reçoit la valeur 1, la fonction Refroidissement est active. - Si l'objet reçoit la valeur 0, la fonction Refroidissement est inactive. <p>Pour plus d'informations, consultez : Désactivation thermostat.</p>				

Nr	Nom	Fonction de l'objet	Type de données	Flags
262, 361, 460, 559, 658, 757, 856, 955, 1054, 1153, 1252, 1351	Thermostat x	Indication d'état désactivation chauffage	1 - Bit - 1.003 DPT_Enable	C, R, W
<p>Cet objet est activé lorsque le paramètre Sélection de fonctions a la valeur Chauffage ou Chauffage/refroidissement ou chauffage base et appoint ou Chauffage/refroidissement base et appoint. Cet objet permet d'émettre l'état de la fonction de chauffage de l'appareil sur le bus KNX.</p> <p>Valeur de l'objet :</p> <ul style="list-style-type: none"> - Si la fonction chauffage est désactivée, un télégramme avec une valeur logique 1 est émis. - Si la fonction chauffage est activée, un télégramme avec une valeur logique 0 est émis. <p>Cet objet est émis sur changement d'état.</p> <p>Pour plus d'informations, consultez : Désactivation thermostat.</p>				

Nr	Nom	Fonction de l'objet	Type de données	Flags
263, 362, 461, 560, 659, 758, 857, 956, 1055, 1154, 1253, 1352	Thermostat x	Indication d'état désactivation refroidissement	1 - Bit - 1.003 DPT_Enable	C, R, T
<p>Cet objet est activé lorsque le paramètre Sélection de fonctions a la valeur Refroidissement ou Chauffage/refroidissement ou Refroidissement base et appoint ou Chauffage/refroidissement base et appoint. Cet objet permet d'émettre l'état de la fonction de refroidissement de l'appareil sur le bus KNX.</p> <p>Valeur de l'objet :</p> <ul style="list-style-type: none"> - Si la fonction refroidissement est désactivée, un télégramme avec une valeur logique 1 est émis. - Si la fonction refroidissement est activée, un télégramme avec une valeur logique 0 est émis. <p>Cet objet est émis sur changement d'état. Pour plus d'informations, consultez : Désactivation thermostat.</p>				

Nr	Nom	Fonction de l'objet	Type de données	Flags
264, 363, 462, 561, 660, 759, 858, 957, 1056, 1155, 1254, 1353	Thermostat x	Désactivation thermostat	1 - Bit - 1.003 DPT_Enable	C, R, W
<p>Cet objet est activé lorsque le paramètre Désactivation thermostat a la valeur Par objet. Cet objet permet de désactiver le thermostat du régulateur.</p> <p>Valeur de l'objet : Elle dépend du paramètre Polarité.</p> <p>ON = 1</p> <ul style="list-style-type: none"> - Si l'objet reçoit la valeur 1, le thermostat est inactif. - Si l'objet reçoit la valeur 0, le thermostat est actif. <p>ON = 0</p> <ul style="list-style-type: none"> - Si l'objet reçoit la valeur 1, le thermostat est actif. - Si l'objet reçoit la valeur 0, le thermostat est inactif. <p>Cet objet est émis sur changement d'état. Pour plus d'informations, consultez : Désactivation thermostat.</p>				

Nr	Nom	Fonction de l'objet	Type de données	Flags
265, 364, 463, 562, 661, 760, 859, 958, 1057, 1156, 1255, 1354	Thermostat x	Indication d'état désactivation thermostat	1 - Bit - 1.003 DPT_Enable	C, R, T
<p>Cet objet est activé lorsque le paramètre Désactivation thermostat a la valeur Par objet. Cet objet permet d'émettre l'état du thermostat de l'appareil sur le bus KNX.</p> <p>Valeur de l'objet :</p> <ul style="list-style-type: none"> - Si le thermostat est désactivé, un télégramme avec une valeur logique 1 est émis. - Si le thermostat est activé, un télégramme avec une valeur logique 0 est émis. <p>Cet objet est émis sur changement d'état. Pour plus d'informations, consultez : Désactivation thermostat.</p>				

4.3.12 Minuterie

Nr	Nom	Fonction de l'objet	Type de données	Flags
266, 365, 464, 563, 662, 761, 860, 959, 1058, 1157, 1256, 1355	Thermostat x	Minuterie	1 - Bit - 1.010 DPT_Start	C, R, W

Cet objet est activé lorsque le paramètre **Minuterie** est actif.
Cet objet permet d'activer la fonction Minuterie de l'appareil par le bus KNX.

Valeur de l'objet :

- Sur réception d'un front montant (0 vers 1) sur cet objet, le mode de chauffage ou de refroidissement est activé pour une durée déterminée.
- Sur réception d'un front descendant (1 vers 0) sur cet objet, le mode de chauffage ou de refroidissement reste en l'état.

Note : La durée de la minuterie peut être interrompue par un appui long sur le bouton poussoir contrôlant la minuterie.

Note : A réception d'une commande de démarrage durant la minuterie, la durée de la minuterie est réinitialisée.

Pour plus d'informations, consultez : [Minuterie](#).

Nr	Nom	Fonction de l'objet	Type de données	Flags
267, 366, 465, 564, 663, 762, 861, 960, 1059, 1158, 1257, 1356	Thermostat x	Durée minuterie	3 - Byte - 10.001 DPT_TimeOfDay	C, R, W

Cet objet est activé lorsque le paramètre **Minuterie** est actif et lorsque le paramètre **Durée minuterie modifiable par objet** est actif.

Cet objet permet de régler la durée de la minuterie. La durée de la minuterie peut ainsi être réglée en fonction d'une période de la journée.

Valeur de l'objet :

Octet 3 (MSB)					Octet 2						Octet 1 (LSB)												
			Heures				Minutes						Secondes										
0	0	0	H	H	H	H	H	0	0	M	M	M	M	M	M	0	0	S	S	S	S	S	S

Champs	Codage	Valeur	Unité
Heures	Binaire	0 à 23 (5 bit)	Heures
Minutes	Binaire	0 à 59 (6 bit)	Minutes
Secondes	Binaire	0 à 59 (6 bit)	Secondes

Pour plus d'informations, consultez : [Minuterie](#).

Nr	Nom	Fonction de l'objet	Type de données	Flags												
268, 367, 466, 565, 664, 763, 862, 961, 1060, 1159, 1258, 1357	Thermostat x	Sélection de consigne durant minuterie	1 - Byte - 20.102 DPT_HVACMode	C, R, W												
<p>Cet objet est activé lorsque le paramètre Minuterie est actif et lorsque le paramètre Sélection de consigne durant minuterie modifiable par objet est actif.</p> <p>Cet objet permet de régler le mode de chauffage ou de refroidissement pour la minuterie. Si le mode de chauffage est modifié durant la minuterie, le nouveau mode sera pris en compte au lancement de la minuterie suivante.</p> <p>Valeur de l'objet :</p> <table border="1" style="margin-left: 40px;"> <thead> <tr> <th>Mode chauffage</th> <th>Valeur</th> </tr> </thead> <tbody> <tr> <td>Auto</td> <td>0</td> </tr> <tr> <td>Confort</td> <td>1</td> </tr> <tr> <td>Economie</td> <td>2</td> </tr> <tr> <td>Réduit</td> <td>3</td> </tr> <tr> <td>Hors-gel/protection de chaleur</td> <td>4</td> </tr> </tbody> </table> <p>Pour plus d'informations, consultez : Minuterie.</p>					Mode chauffage	Valeur	Auto	0	Confort	1	Economie	2	Réduit	3	Hors-gel/protection de chaleur	4
Mode chauffage	Valeur															
Auto	0															
Confort	1															
Economie	2															
Réduit	3															
Hors-gel/protection de chaleur	4															

4.3.13 Preset

Nr	Nom	Fonction de l'objet	Type de données	Flags
269, 368, 467, 566, 665, 764, 863, 962, 1061, 1160, 1259, 1358	Thermostat x	Preset 1	1 - Bit - 1.003 DPT_Enable	C, R, W
<p>Cet objet est activé lorsque le paramètre Preset est actif.</p> <p>Cet objet permet de modifier le mode de chauffage ou de refroidissement à partir d'une commande simple (ON/OFF). Les modes sont prédéfinis et paramétrables.</p> <p>Valeur de l'objet :</p> <ul style="list-style-type: none"> - Si l'objet reçoit la valeur 0, le mode de chauffage ou de refroidissement pour un preset 1 = 0 est appliqué. - Si l'objet reçoit la valeur 1, le mode de chauffage ou de refroidissement pour un preset 1 = 1 est appliqué. <p>Pour plus d'informations, consultez : Preset.</p>				

Nr	Nom	Fonction de l'objet	Type de données	Flags
270, 369, 468, 567, 666, 765, 864, 963, 1062, 1161, 1260, 1359	Thermostat x	Preset 2	1 - Bit - 1.003 DPT_Enable	C, R, W
<p>Cet objet est activé lorsque le paramètre Preset est actif.</p> <p>Voir objet Nr. 269.</p>				

Nr	Nom	Fonction de l'objet	Type de données	Flags
271, 370, 469, 568, 667, 766, 865, 964, 1063, 1162, 1261, 1360	Thermostat x	Autorisation preset 1	1 - Bit - 1.003 DPT_Enable	C, R, W
<p>Cet objet est activé lorsque le paramètre Preset est actif et lorsque le paramètre Objets autorisation preset est actif.</p> <p>Cet objet permet d'activer ou désactiver la fonction Preset 1 de l'appareil par le bus KNX.</p> <p>Valeur de l'objet : Elle dépend du paramètre Polarité de l'objet Autorisation preset 1.</p> <p>0 = Bloqué, 1 = Autorisé</p> <ul style="list-style-type: none"> - Si l'objet reçoit la valeur 0, la fonction Preset 1 est désactivée. - Si l'objet reçoit la valeur 1, la fonction Preset 1 est activée. <p>0 = Autorisé, 1 = Bloqué</p> <ul style="list-style-type: none"> - Si l'objet reçoit la valeur 0, la fonction Preset 1 est activée. - Si l'objet reçoit la valeur 1, la fonction Preset 1 est désactivée. <p>Pour plus d'informations, consultez : Preset.</p>				

Nr	Nom	Fonction de l'objet	Type de données	Flags
272, 371, 470, 569, 668, 767, 866, 965, 1064, 1163, 1262, 1361	Thermostat x	Autorisation preset 2	1 - Bit - 1.003 DPT_Enable	C, R, W
<p>Voir objet Nr. 271.</p>				

4.3.14 Blocage

Nr	Nom	Fonction de l'objet	Type de données	Flags
273, 372, 471, 570, 669, 768, 867, 966, 1065, 1164, 1263, 1362	Thermostat x	Blocage 1	1 - Bit - 1.003 DPT_Enable	C, R, W
<p>Cet objet est activé lorsque le paramètre Blocage a la valeur Actif et lorsque le paramètre Nombre d'objets de blocage a la valeur 1 ou 2.</p> <p>Cet objet permet de commander l'activation du blocage par le bus KNX.</p> <p>Valeur de l'objet : Elle dépend du paramètre Polarité de l'objet blocage 1.</p> <p>0 = Blocage actif, 1 = Blocage inactif</p> <ul style="list-style-type: none"> - Si l'objet reçoit la valeur 0, la fonction Blocage est activée. - Si l'objet reçoit la valeur 1, la fonction Blocage est désactivée. <p>0 = Blocage inactif, 1 = Blocage actif</p> <ul style="list-style-type: none"> - Si l'objet reçoit la valeur 0, la fonction Blocage est désactivée. - Si l'objet reçoit la valeur 1, la fonction Blocage est activée. <p>Pour plus d'informations, consultez : Blocage.</p>				

Nr	Nom	Fonction de l'objet	Type de données	Flags
274, 373, 472, 571, 670, 769, 868, 967, 1066, 1165, 1264, 1363	Thermostat x	Blocage 2	1 - Bit - 1.003 DPT_Enable	C, R, W
Cet objet est activé lorsque le paramètre Blocage a la valeur Actif et lorsque le paramètre Nombre d'objets de blocage a la valeur 2.				
Voir objet Nr. 273.				

Nr	Nom	Fonction de l'objet	Type de données	Flags
275, 374, 473, 572, 671, 770, 869, 968, 1067, 1166, 1265, 1364	Thermostat x	Indication d'état blocage	1 - Bit - 1.003 DPT_Enable	C, R, T
Cet objet est activé lorsque le paramètre Objet indication d'état fonction blocage est actif.				
Cet objet permet d'émettre l'état de la fonction Blocage de l'appareil sur le bus KNX.				
Valeur de l'objet : Elle dépend du paramètre Polarité .				
0 = Blocage inactif, 1 = Blocage actif				
<ul style="list-style-type: none"> - Si la fonction Blocage est désactivée, un télégramme avec une valeur logique 0 est émis sur le bus KNX. - Si la fonction Blocage est activée, un télégramme avec une valeur logique 1 est émis sur le bus KNX. 				
0 = Blocage actif, 1 = Blocage inactif				
<ul style="list-style-type: none"> - Si la fonction Blocage est activée, un télégramme avec une valeur logique 0 est émis sur le bus KNX. - Si la fonction Blocage est désactivée, un télégramme avec une valeur logique 1 est émis sur le bus KNX. 				
Cet objet est émis périodiquement et/ou sur changement d'état.				
Pour plus d'informations, consultez : Blocage .				

4.3.15 Dégrippage

Nr	Nom	Fonction de l'objet	Type de données	Flags
276, 375, 474, 573, 672, 771, 870, 969, 1068, 1167, 1266, 1365	Thermostat x	Date du dégrippage	3 - Byte - 11.001 DPT_Date	C, R, W

Cet objet est activé lorsque le paramètre **Dégrippage** est actif et lorsque le paramètre **Activation du dégrippage** a la valeur **Périodiquement à une heure spécifique**.

Cet objet permet de définir la date de dégrippage de la vanne de l'appareil par le bus KNX.

Uniquement les vannes commandées par ce thermostat sont concernées.

Valeur de l'objet :

Octet 3 (MSB)							Octet 2							Octet 1 (LSB)									
			Jour							Mois							Année						
0	0	0	J	J	J	J	J	0	0	0	0	M	M	M	M	0	A	A	A	A	A	A	A

Champs	Codage	Valeur	Unité
Jour	Binaire	1 à 31 (5 bit)	Jour
Mois	Binaire	1 à 12 (4 bit)	Mois
Année	Binaire	0 à 99 (7 bit)	Année

Pour plus d'informations, consultez : [Dégrippage](#).

Nr	Nom	Fonction de l'objet	Type de données	Flags
277, 376, 475, 574, 673, 772, 871, 970, 1069, 1168,	Thermostat x	Heure du dégrippage	3 - Byte - 10.001 DPT_TimeOfDay	C, R, W

Cet objet est activé lorsque le paramètre **Dégrippage** est actif et lorsque le paramètre **Activation du dégrippage** a la valeur **Périodiquement à une heure spécifique**.

Cet objet permet de définir l'heure de dégrippage de la vanne de l'appareil par le bus KNX.

Uniquement les vannes commandées par ce thermostat sont concernées.

Valeur de l'objet :

Octet 3 (MSB)					Octet 2							Octet 1 (LSB)											
Jour			Heures					Minutes						Secondes									
J	J	J	H	H	H	H	H	0	0	M	M	M	M	M	M	0	0	S	S	S	S	S	S

Champs	Codage	Valeur	Unité
Jour	Binaire	0 = N'importe quel jour 1 = Lundi ... 7 = Dimanche (3 bit)	
Heures	Binaire	0 à 23 (5 bit)	Heures
Minutes	Binaire	0 à 59 (6 bit)	Minutes
Secondes	Binaire	0 à 59 (6 bit)	Secondes

Pour plus d'informations, consultez : [Dégrippage](#).

Nr	Nom	Fonction de l'objet	Type de données	Flags
278, 377, 476, 575, 674, 773, 872, 971, 1070, 1169, 1268, 1367	Thermostat x	Date et heure du dégrillage	8 - Byte - 19.001 DPT_DateTime	C, R, W

Cet objet est activé lorsque le paramètre **Dégrillage** est actif et lorsque le paramètre **Activation du dégrillage** a la valeur **Périodiquement à une heure spécifique**.

Cet objet permet de définir la date et l'heure de dégrillage de la vanne de l'appareil par le bus KNX.

Uniquement les vannes commandées par ce thermostat sont concernées.

Valeur de l'objet :

Octet 8 (MSB)								Octet 7				Octet 6				Octet 5															
Année								Mois				Jour du mois				Jour semaine		Heures													
A	A	A	A	A	A	A	A	0	0	0	0	M	M	M	M	0	0	0	D	D	D	D	D	D	D	D	H	H	H	H	H

Octet 4								Octet 3				Octet 2						Octet 1 (LSB)														
Minutes								Secondes				D	JT	VJT	VA	VD	VJS	VH	HEH	QH												
0	0	M	M	M	M	M	M	0	0	S	S	S	S	S	S	B	B	B	B	B	B	B	B	B	0	0	0	0	0	0	0	0

Champs	Codage	Valeur	Unité
Année	Binaire	0 (1900) à 255 (2155) (8 bit)	Année
Mois	Binaire	1 à 12 (4 bit)	Mois
Jour du mois	Binaire	1 à 31 (5 bit)	Jour
Jour de la semaine	Binaire	0 = N'importe quel jour	
	Binaire	1 = Lundi ... 7 = Dimanche (3 bit)	
Heures	Binaire	0 à 23 (5 bit)	Heures
Minutes	Binaire	0 à 59 (6 bit)	Minutes
Secondes	Binaire	0 à 59 (6 bit)	Secondes
Défaut (D)	Binaire	0 = Pas d'erreur ou 1 = Erreur (1 bit)	
Jour travaillé (JT)	Binaire	0 = Jour travaillé ou 1 = Jour férié (1 bit)	
Validation Jour travaillé (VJT)	Binaire	0 = JT valide ou 1 = JT non valide (1 bit)	
Validation Année (VA)	Binaire	0 = Année valide ou 1 = Année non valide (1 bit)	
Validation Date (VD)	Binaire	0 = Date valide ou 1 = Date non valide (1 bit)	
Validation Jour de la semaine (VJS)	Binaire	0 = Jour valide ou 1 = Jour non valide (1 bit)	
Validation Heure (VH)	Binaire	0 = Heure valide ou 1 = Heure non valide (1 bit)	
Heure Été/Hiver (HEH)	Binaire	0 = heure standard ou 1 = heure d'été (1 bit)	
Qualité Horloge (QH)	Binaire	0 = Pas de synchronisation externe ou 1 = Synchronisation externe (1 bit)	

Pour plus d'informations, consultez : [Dégrillage](#).

Nr	Nom	Fonction de l'objet	Type de données	Flags
279, 378, 477, 576, 675, 774, 873, 972, 1071, 1170, 1269, 1368	Thermostat x	Durée du dégrillage	2 - Byte - 7.006 DPT_TimePeriodMin	C, R, W
<p>Cet objet est activé lorsque le paramètre Dégrillage est actif. Cet objet permet de définir la durée de dégrillage de la vanne de l'appareil par le bus KNX. Uniquement les vannes commandées par ce thermostat sont concernées.</p> <p>Valeur de l'objet : 0 min ... 65 535 min (Correspond à 45.5 jours environ) Unité : minute Résolution : 1 min</p> <p>Pour plus d'informations, consultez : Dégrillage.</p>				

Nr	Nom	Fonction de l'objet	Type de données	Flags
280, 379, 478, 577, 676, 775, 874, 973, 1072, 1171, 1270, 1369	Thermostat x	Périodicité du dégrillage	2 - Byte - 7.007 DPT_TimePeriodHrs	C, R, W
<p>Cet objet est activé lorsque le paramètre Dégrillage est actif et lorsque le paramètre Activation du dégrillage a la valeur Périodiquement ou Périodiquement à une heure spécifique. Cet objet permet de définir la périodicité de dégrillage de la vanne de l'appareil par le bus KNX. Uniquement les vannes commandées par ce thermostat sont concernées.</p> <p>Valeur de l'objet : 0 h ... 65 535 h (Correspond à 7.4 ans environ) Unité : heure Résolution : 1 h</p> <p>Pour plus d'informations, consultez : Dégrillage.</p>				

Nr	Nom	Fonction de l'objet	Type de données	Flags
281, 380, 479, 578, 677, 776, 875, 974, 1073, 1172, 1271, 1370	Thermostat x	Début/arrêt dégrillage	1 - Bit - 1.010 DPT_Start	C, R, W
<p>Cet objet est activé lorsque le paramètre Dégrillage est actif et lorsque le paramètre Activation du dégrillage a la valeur Par objet.</p> <p>Cet objet permet de commander l'activation de dégrillage pour les sorties de vannes concernées par le bus KNX.</p> <p>Valeur de l'objet : Elle dépend du paramètre Polarité de l'objet début/arrêt dégrillage.</p> <p>1 = Début, 0 = Arrêt</p> <ul style="list-style-type: none"> - Si l'objet reçoit la valeur 1, le dégrillage de la vanne débute. - Si l'objet reçoit la valeur 0, le dégrillage de la vanne est stoppé. <p>1 = Arrêt, 0 = Début</p> <ul style="list-style-type: none"> - Si l'objet reçoit la valeur 1, le dégrillage de la vanne est stoppé. - Si l'objet reçoit la valeur 0, le dégrillage de la vanne débute. <p>Pour plus d'informations, consultez : Dégrillage.</p>				

5 Annexe

5.1 Caractéristiques techniques

Média KNX	TP1-256
Tension d'alimentation KNX	21...32 V \equiv SELV
Tension d'alimentation du produit et des vannes	230 V \sim +10/-15 % 50/60 Hz 240 V \sim +/-6 % 50/60 Hz 24 V \sim +/- 5 % 50/60 Hz
Tension de choc	4 kV
Interrupteur de protection	16 A
Altitude de fonctionnement	max.2000 m
Degré de pollution	2
Classe thermique	2
Température de fonctionnement	-5° ... +45°C
Courant absorbé KNX	typ. 18.5 mA
Dimension	4 TE, 4 x 17.5 mm
Type d'action	2Y
Courant et tension signalés pour le contrôle de la CEM des rayonnements parasites	230 V \sim 1 A/24 V \sim 1 A
Dissipation	max. 2.7 W

5.2 Tableau des combinaisons logiques

Input 4	Input 3	Input 2	Input 1	OR	AND
-	-	0	0	0	0
-	-	0	1	1	0
-	-	1	0	1	0
-	-	1	1	1	1
-	0	0	0	0	0
-	0	0	1	1	0
-	0	1	0	1	0
-	0	1	1	1	0
-	1	0	0	1	0
-	1	0	1	1	0
-	1	1	0	1	0
-	1	1	1	1	1
0	0	0	0	0	0
0	0	0	1	1	0
0	0	1	0	1	0
0	0	1	1	1	0
0	1	0	0	1	0
0	1	0	1	1	0
0	1	1	0	1	0
0	1	1	1	1	0
1	0	0	0	1	0
1	0	0	1	1	0
1	0	1	0	1	0
1	0	1	1	1	0
1	1	0	0	1	0
1	1	0	1	1	0
1	1	1	0	1	0
1	1	1	1	1	1

5.3 Principales caractéristiques

Produit	TYMS646T	TYMS646R
Nombre max. adresses de groupe	3568	3568
Nombre max. associations	3569	3569
Objets	203	1391

Hager Controls
BP10140
67703 Saverne Cedex, France
T +33 (0) 3 88 02 87 00
info@hager.com
hager.com