

Appareillage mural

# cubyko

la gamme  
étanche IP55



:hager

# cubyko, parfaitement étanche

Pour l'installation de vos prises et interrupteurs dans un jardin, sur une terrasse, dans une cave ou un garage, vous avez besoin d'une gamme dont l'étanchéité est irréprochable. C'est pourquoi, en garantie d'une installation rapide et de la sécurité des utilisateurs, nous avons créé la gamme cubyko en 2010.



Grâce à son indice de protection élevé (IP55) ainsi qu'à l'ajout de deux membranes d'étanchéité supplémentaires brevetées par Hager, elle répond à toutes les exigences des professionnels de l'électricité. De plus, avec son design aux lignes minimalistes et sa collerette de LEDs lumineuse, elle combine style et qualités techniques.

Devenue un incontournable pour tous les artisans installateurs l'ayant déjà posé sur leur chantier, devenez à votre tour un aficionado de la gamme IP55 cubyko.

# Sommaire

## La gamme



Comment cubyko et son IP55 vous aident sur vos chantiers. [Page 4](#)

## Les fonctionnalités



Toutes les fonctionnalités de cubyko. [Page 5](#)

## L'installation



Une installation rapide et intuitive avec cubyko. [Page 8](#)

## cubyko IP55



Toujours plus étanche. [Page 10](#)

## cubyko lumineux



Ne craignez ni l'eau, ni le noir! [Page 11](#)

## cubyko witty



Rechargez les batteries! [Page 12](#)

# Pourquoi cubyko a tout bon pour vos clients ?

## En résidentiel

Dans les habitations, en neuf comme en rénovation, votre intervention permet de rassurer les particuliers. La gamme cubyko garantit une parfaite étanchéité de leur installation électrique pour commander, brancher ou recharger en toute sérénité dans les caves, jardins ou garages.

### Le rôle des prises et interrupteurs cubyko à la maison :

- pour brancher la tondeuse à gazon ou le barbecue électrique dans le jardin,
- pour allumer les éclairages extérieurs depuis la terrasse,
- pour recharger sa trottinette ou son vélo électrique dans le garage,
- pour travailler sereinement dans l'atelier ou le local piscine,
- pour mieux voir l'interrupteur dans la pénombre de la cave avec sa collerette lumineuse.

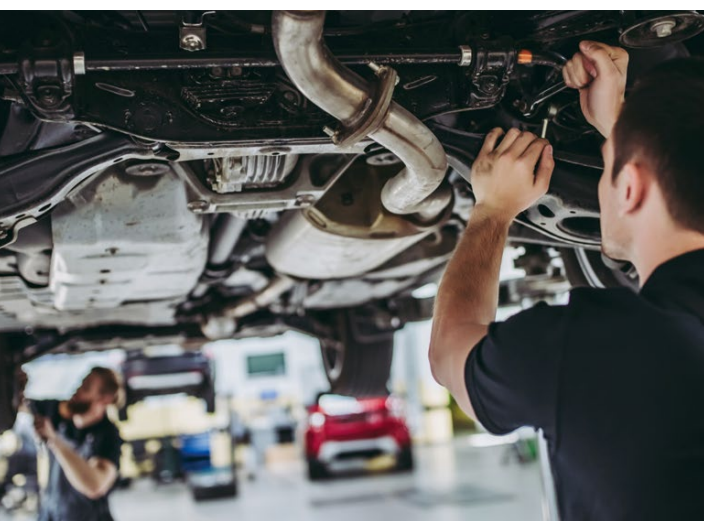

## En multi-résidentiel ou tertiaire de proximité

Dans les communs des immeubles ou dans une épicerie, cuisine de restaurant ou un atelier professionnel, le respect des normes et de la sécurité des utilisateurs est primordiale.

### Le rôle des prises et interrupteurs cubyko dans les espaces publics et privés :

- pour recharger son deux roues dans le local vélo commun,
- pour protéger les salariés dans une cuisine professionnelle,
- pour équiper un garage automobile, une boutique de fleurs ou une épicerie et effectuer une activité professionnelle salissante, sans danger pour les utilisateurs,
- pour proposer une solution de recharge pour vélos et trottinettes électriques devant le commerce de votre client.



# Toutes les fonctionnalités pour vos chantiers

## cubyko commandes



Va-et-vient



Volet roulant



Va-et-vient à voyant



Porte étiquette



Arrêt d'urgence



Marquage à clé



Arrêt d'urgence à clé



Interrupteur à clé

## cubyko prises



Sortie de câble



Prise de courant



Prise à volet orange



Prise à volet jaune



Prise à volet rouge



Prise à volet vert

## cubyko KNX <sup>KNX</sup> - quicklink



KNX 2 boutons



KNX 4 boutons

## cubyko signalisation



Montée descente ascenseur

## cubyko witty prise



Pour recharger vos véhicules électriques

# Découvrir la gamme cubyko en un clin d'œil



## Besoin d'une gamme flexible pour vos chantiers étanches?

### Découvrez les atouts de cubyko

- En version associable pour plus de souplesse dans la gestion de votre stock,
- En version complète pour gagner du temps avec une seule référence à commander, stocker et poser.

Quelle que soit la version choisie, les produits complets ou à associer sont disponibles en saillie ou en encastré. Toute la gamme se décline en gris anthracite ou en blanc, pour vous adapter à l'esthétique demandée par votre client.

## Produits associables

### Version saillie



WNC001

WNA68x

WNAxxx

### Version encastrée

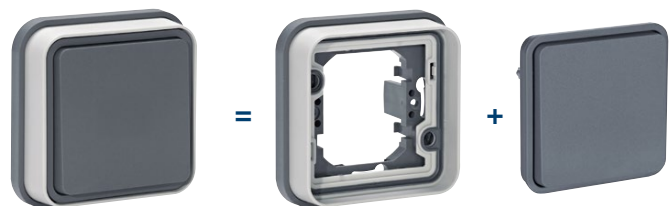

WNE001

WNA40x

WNAxxx

## Produits complets

### Version saillie



WNC001

WNC001B

### Version encastrée



WNE001

WNE001B

## Produits multipostes



### Options

Collerette lumineuse associable ou complet en saillie uniquement, vertical et horizontal. Voir page 11.



WNA69x



WNA699 ou WNA71x

# Une installation rapide et intuitive avec cubyko

Vos chantiers deviennent un vrai jeu d'enfant.

## Démontage rapide



Déclipsez le mécanisme facilement grâce aux deux manettes.

## Fixation facile



Grâce à la vis 1/4 de tour, fixez votre support en un tour de main.

## Version KNX

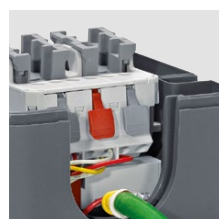

Il est possible d'intégrer un module KNX dans l'espace de câblage disponible.



## Espace de câblage optimisé



Avec son format ergonomique, gagnez un maximum de place pour le câblage.

## Version radio



En mode radio, cubyko reste étanche même avec l'ajout d'un micromodule radio TRM702A.

## Raccordement SanVis



À l'aide du mécanisme à bornes SanVis et du système **quickconnet**, effectuez vos raccordements filaires avec un simple clic.







# Ne craint ni l'eau, ni le noir

Avec un indice de protection IP55 renforcé par 5 éléments d'étanchéité (dont 2 brevetés), vous bénéficiez d'une sécurité optimale.

## BREVET



Membrane d'étanchéité sur le support de la manette.



Joint d'étanchéité sur les contours de la boîte.



Embout hermétique pour les entrées de tube ou câble.

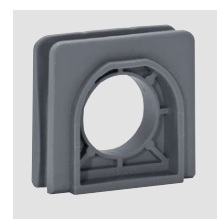

Connecteur de boîte assurant la liaison verticale entre 2 boîtes.

## BREVET



Membrane d'étanchéité sur l'arrière de la boîte.



Deux embouts latéraux supplémentaires sur les boîtes doubles.



Raccordement câble ou tube par le dessus ou le dessous.





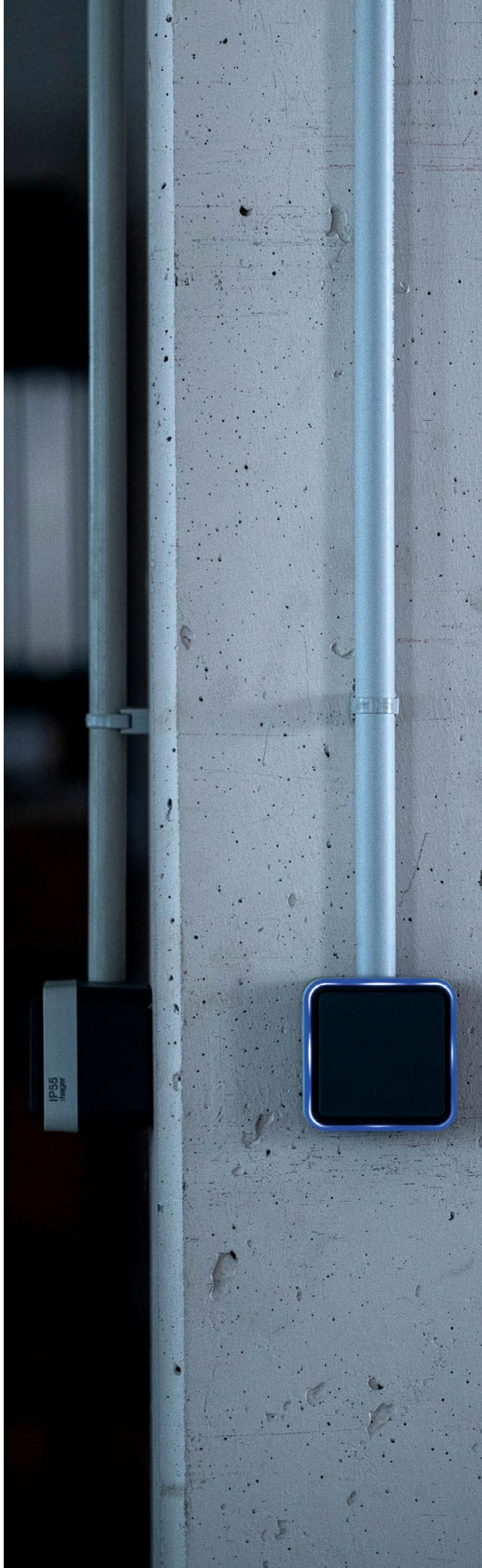

## Zoom sur la collerette lumineuse

cubyko se voit aussi dans le noir ou la pénombre, il s'illumine en bleu ou en blanc à l'aide d'une collerette de LEDs. En mode témoin, cubyko indique les circuits en court de fonctionnement (grenier, cave, garage, extérieurs). En mode signalisation, cubyko se repère facilement dans l'obscurité et joue le rôle de veilleuse. Se décline aussi sur les multipostes doubles.

**1 poste en saillie**

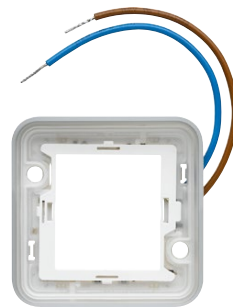

**2 postes en saillie**

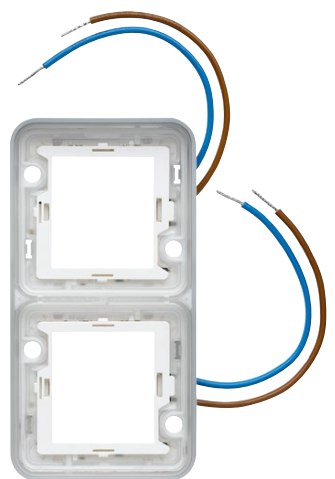

### LED

<b>Bleue</b>	<b>Blanche</b>
<b>230 V</b>	<b>24 V</b>
WNA697	WNA698
WNA695	WNA696

<b>Bleue</b>	<b>Blanche</b>
<b>Vertical</b>	<b>Horizontal</b>
<b>230 V</b>	
WNA712	WNA711
WNA699	WNA710

# Rechargez vos batteries avec cubyko

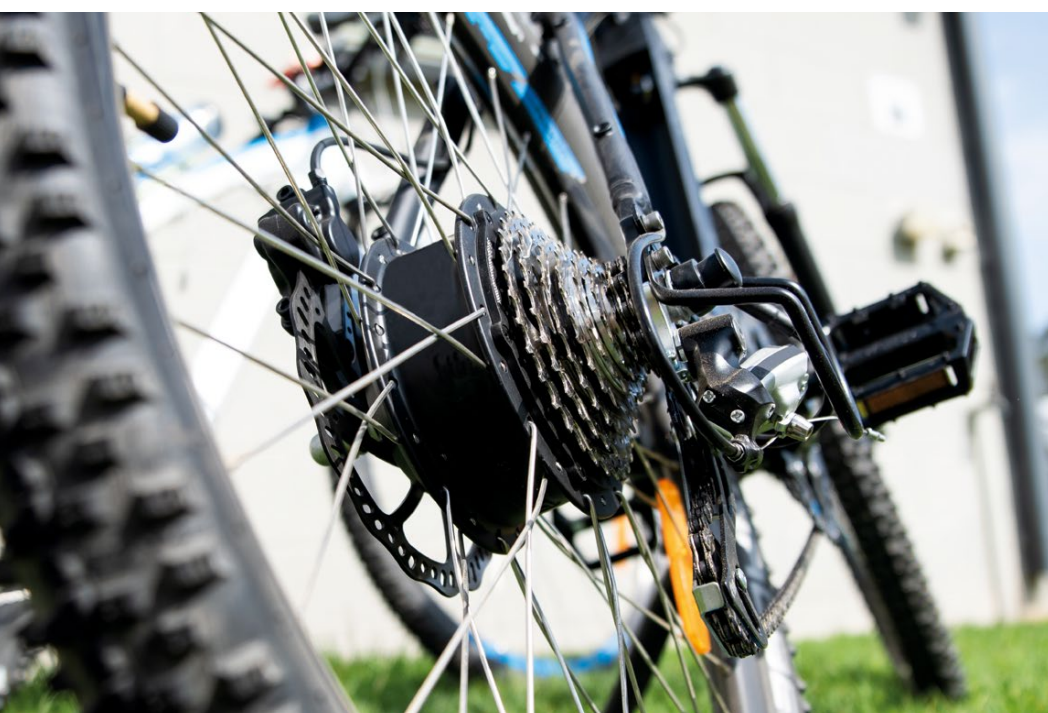

**cubyko**  
witty prise



IP55 - 2P + T

**En saillie**      **En encastré**  
réf. XEV080      réf. XEV081

Dans le local vélo commun de l'immeuble ou dans le garage à la maison, la prise cubyko witty s'invite pour recharger à bloc les véhicules électriques !

Vélos, scooters ou trottinettes, vos clients se déplacent en électrique ? Prenez la route de la e-mobilité avec cubyko. Avec toujours les mêmes garanties sur l'étanchéité, le design et la simplicité d'installation.



# Proposez cubyko avec Hager Ready



## NOUVEAU

Lors du relevé de chantier, proposez la gamme d'appareillage mural étanche cubyko à vos clients.

- 01 Faites vos relevés de chantier**
- 02 Gérez le tableau électrique**  
en conformité avec la NF C15-100
- 03 Editez vos documents**  
relevé de chantier, liste de matériel, schéma électrique, étiquettes de repérage.



**Hager Ready**  
Application gratuite  
sur iOS et Android

# Nos gammes

Que vous soyez installateur électricien, promoteur immobilier, bailleur social, architecte ou bureau d'étude... Il y a toujours une gamme pour répondre à vos besoins.



## gallery

- Appareillage 45x45
- 28 finitions matières et couleurs
- InterBP Duo
- Bande lumineuse
- Bluetooth et KNX



## essensya

- 2 références = 1 appareillage
- 8 plaques couleurs
- InterBP Duo
- Voyant universel
- Bluetooth et KNX



## cubyko

- Etanchéité IP55 garantie
- Saillie ou encastré
- Associable ou complet
- Facilité d'installation
- Colerette lumineuse
- Gris ou blanc



## 1930

- Interrupteur rotatif
- Inspiration art Bauhaus
- Finition porcelaine de Rosenthal™
- Finition verre
- Halo lumineux



## ateha

- Rénovation résidentiel
- Intégration parfaite dans la moulure ATA
- Appareillage saillie
- Version associable ou complète
- RAL 9016



[hg.news/fr/cam/guide-mural](https://hg.news/fr/cam/guide-mural)

**Principe de montage**  
**2 références pour un produit complet**

**WNC**  
Complet en saillie



WNCxxx

=

**WNA**  
Associable



WNAxxx

+



WNA68x

+

option

collerette lumineuse  
en saillie uniquement

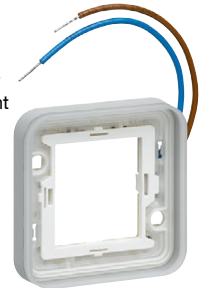

WNA69x

**WNE**  
Encastré complet



WNExxx

=

**WNA**  
Associable



WNAxxx

+



WNA40x

**Composition pour produit complet**

**Saillie**



**Va-et-vient**

	gris	blanc
interrupteur va-et-vient	<b>WNA001</b>	<b>WNA001B</b>
boîte en saillie	<b>WNA681</b>	<b>WNA681B</b>

**Encastré**



**Va-et-vient**

	gris	blanc
interrupteur va-et-vient	<b>WNA001</b>	<b>WNA001B</b>
support encastré	<b>WNA401</b>	<b>WNA401B</b>



**Va-et-vient lumineux**

	gris	blanc
interrupteur va-et-vient	<b>WNA001</b>	<b>WNA001B</b>
collerette lumineuse	<b>WNA695</b>	<b>WNA695</b>
boîte en saillie	<b>WNA681</b>	<b>WNA681B</b>



**Poussoir à voyant**

	gris	blanc
bouton poussoir à voyant	<b>WNA023</b>	<b>WNA023B</b>
voyant rouge pour témoin	<b>WUZ691</b> (livré avec WNA023)	<b>WUZ691</b> (livré avec WNA023B)
support encastré	<b>WNA401</b>	<b>WNA401B</b>















**Prise de courant 2P + T**

	gris	blanc
prise 2P + T	<b>WNA100</b>	<b>WNA100B</b>
boîte en saillie	<b>WNA681</b>	<b>WNA681B</b>









**Prise de courant 2P + T**

	gris	blanc
prise 2P + T	<b>WNA100</b>	<b>WNA100B</b>
support encastré	<b>WNA401</b>	<b>WNA401B</b>

	Mécanismes associables		Complets en saillie		Complets encastrés	
	gris	blanc	gris	blanc	gris	blanc
						
	Réf.	Réf.	Réf.	Réf.	Réf.	Réf.
<b>Interrupteurs 10 AX - 250 V ~ IP55</b> 						
- va-et-vient	WNA001	WNA001B	WNC001	WNC001B	WNE001	WNE001B
- va-et-vient à griffes	-	-	-	-	WNE001G	WNE001BG
- va-et-vient à voyant lumineux (livré avec lampe 250 V 0,4 mA)	WNA002	WNA002B	WNC002	-	-	-
- va-et-vient à voyant témoin (livré avec lampe 250 V 0,75 mA)	WNA003	WNA003B	WNC003	-	-	-
- va-et-vient avec porte-étiquette	WNA006	WNA006B	-	-	-	-
- bipolaire	WNA008	WNA008B	-	-	-	-
- permutateur	WNA010	-	-	-	-	-
<b>Poussoirs 10 A - 250 V ~ IP55</b> 						
- fermeture 1F	WNA020	WNA020B	WNC020	-	-	-
- inverseur 1O/1F lumineux (livré avec lampe 250 V 0,4 mA)	WNA021	WNA021B	WNC021	-	-	-
- inverseur 1O/1F	WNA022	WNA022B	WNC022	-	-	-
- fermeture 1F témoin ou lumineux	WNA023	WNA023B	WNC023	-	WNE023	WNE023B
- fermeture 1F témoin ou lumineux à griffes (livré avec lampe 250 V 0,75 mA)	-	-	-	-	WNE023G	WNE023BG
- fermeture 1F porte-étiquette	WNA025	WNA025B	WNC025	-	WNE025	WNE025B
- fermeture 1F porte-étiquette à griffes (livré avec lampe 12 - 24 V 0,4 mA)	-	-	-	-	WNE025G	WNE025BG
<b>Double interrupteur et double poussoir 10 AX - 250 V ~ IP55</b> 						
- double va-et-vient	WNA040	WNA040B	WNC040	-	WNE040	WNE040B
- double va-et-vient à griffes	-	-	-	-	WNE040G	WNE040BG
- double va-et-vient lumineux	WNA041	WNA041B	WNC041	-	-	-
- double poussoir inverseur 1O/1F (transformable en poussoir + va-et-vient)	WNA044	WNA044B	WNC044	-	-	-
- double poussoir lumineux (transformable en poussoir + va-et-vient)	WNA045	WNA045B	-	-	-	-
<b>Interrupteurs à clé IP55</b>						
- à clé 2 positions stables	WNA035	-	WNC035	-	-	-
- à clé 3 positions stables	WNA036	-	WNC036	-	-	-
- à clé 3 positions, extraction à 0	WNA037	WNA037B	-	-	-	-
<b>Arrêts d'urgence IP55</b>						
- avec clé	WNA032	-	WNC032	-	-	-
- 1/4 tour	WNA033	-	WNC033	-	-	-
- adaptateur fonction Ø 22,5 mm	WNA038	-	-	-	-	-
<b>Commandes de volets roulants 10 A - 250 V ~ IP55</b> 						
- double va-et-vient	WNA300	WNA300B	-	-	-	-
- double poussoir	WNA301	WNA301B	-	-	-	-
<b>Minuterie 10 A - 250 V ~ IP55</b>  *						
- bouton rotatif	WNA009	WNA009B	WNC009	WNC009	-	-
* en saillie uniquement	-	-	-	-	-	-
<b>Prises à éclipses 16 A - 250 V ~ IP55</b> 						
- 2P + T	WNA100	WNA100B	WNC100	-	WNE100	WNE100B
- 2P + T à griffes	-	-	-	-	WNE100G	WNE100BG
- double horizontale 2P + T précâblée	-	-	WNC122	WNC122B	WNE122	WNE122B
- triple horizontale 2P + T précâblée	-	-	WNC123	WNC123B	WNE123	WNE123B
- double verticale 2P + T précâblée	-	-	WNC132	WNC132B	WNE132	WNE132B
- 2P + T avec porte-étiquette	WNA104	WNA104B	-	-	-	-
- 2P + T à détrompage	WNA105	WNA105B	-	-	-	-
- prise Schuko	WNA160	WNA160B	WNC160	-	-	-
- 2P + T à volet orange	-	-	WNC100E	-	-	-
- 2P + T à volet jaune	-	-	WNC100J	-	-	-
- 2P + T à volet rouge	-	-	WNC100R	-	-	-
- 2P + T à volet vert	-	-	WNC100V	-	-	-
<b>Prise witty pour véhicules électrique</b>						
- charge mode 2	-	-	XEV080	-	XEV081	-



	Mécanismes associables		Complets en saillie		Complets encastrés	
	gris	blanc	gris	blanc	gris	blanc
						
	Réf.	Réf.	Réf.	Réf.	Réf.	Réf.

**Adaptateur pour fonction complémentaire IP55 type gallery**

- adaptateur pour mécanisme 45 x 45	<b>WNA450</b>	-	-	-	-	-
- adaptateur pour fonction KNX	<b>WNA455</b>	<b>WNA455B</b>	<b>WNC455</b>	<b>WNC455B</b>	-	-

**Signalisation 10 AX - 250 V ~ IP55**

- voyant vert/rouge	<b>WNA601</b>	-	-	-	-	-
- voyant bleu	<b>WNA602</b>	-	-	-	-	-
- voyant blanc	<b>WNA603</b>	-	-	-	-	-



**Accessoires**

- sortie de câble	<b>WNA155</b>	<b>WNA155B</b>	<b>WNC155</b>	<b>WNC155B</b>	<b>WNE155</b>	<b>WNE155B</b>
- obturateur	<b>WNA157</b>	<b>WNA157B</b>	-	-	-	-







Commande KNX system voir page I.46  
easy voir page I.68

**Supports encastrés**







	Simple		Double		Triple	
	gris	blanc	gris	blanc	gris	blanc
						
	Réf.	Réf.	Réf.	Réf.	Réf.	Réf.
- simple	<b>WNA401</b>	<b>WNA401B</b>	-	-	-	-
- simple à griffes	<b>WNA401G</b>	<b>WNA401BG</b>	-	-	-	-
- double horizontal	-	-	<b>WNA402</b>	<b>WNA402B</b>	-	-
- double vertical	-	-	<b>WNA408</b>	<b>WNA408B</b>	-	-
- triple horizontal	-	-	-	-	<b>WNA403</b>	<b>WNA403B</b>







**Boîtes en saillie IP55**

	1 poste		2 postes		3 postes	
	gris	blanc	gris	blanc	gris	blanc
						
	Réf.	Réf.	Réf.	Réf.	Réf.	Réf.
- 1 poste avec 1 embout une entrée et 1 embout 2 entrées	<b>WNA681</b>	<b>WNA681B</b>	-	-	-	-
- 1 poste avec 2 embouts une entrée	<b>WNA684</b>	-	-	-	-	-
- 2 postes horizontaux avec 1 embout une entrée et 1 embout 2 entrées	-	-	<b>WNA682</b>	<b>WNA682B</b>	-	-
- 2 postes horizontaux 4 entrées	-	-	<b>WNA685</b>	<b>WNA685B</b>	-	-
- 2 postes verticaux	-	-	<b>WNA686</b>	<b>WNA686B</b>	-	-
- 3 postes horizontaux	-	-	-	-	<b>WNA683</b>	<b>WNA683B</b>
- gabarit de pose pour boîte saillie	<b>WNA692</b>	-	-	-	-	-

<b>Collerettes lumineuses pour produits en saillie uniquement</b>	<b>1 poste</b>		<b>2 postes</b>	
				
	230 V ~	24 V ~	vertical 230 V ~	horizontal 230 V ~
	Réf.	Réf.	Réf.	Réf.
- bleue - blanche	<b>WNA697</b> <b>WNA695</b>	<b>WNA698</b> <b>WNA696</b>	<b>WNA712</b> <b>WNA699</b>	<b>WNA711</b> <b>WNA710</b>

<b>Accessoires boîtes</b>  Emballage : 1 pièce	gris	blanc	gris	blanc	gris	blanc	gris	blanc
								
- entrée pour 2 câbles - entrée de tube et câble - presse étoupe M20 pour entrée de câble Ø 7 à 14 - connecteur de boîtes - cache vis de boîtes	<b>WNA690</b> - - <b>WNA689</b>	<b>WNA690B</b> - - -	- <b>WNA691</b> - -	- <b>WNA691B</b> - -	- <b>WNA693</b> - -	- - - -	- - - <b>WNA694</b> -	- - - -

<b>Lampes enfichables</b>	<b>250 V</b>			<b>12 / 24 V</b>		
						
	bleu (WUZ696)	rouge (WUZ695)	blanc (WUZ699)	bleu (WUZ692)	rouge (WUZ697)	blanc
	Réf.	Réf.	Réf.	Réf.	Réf.	Réf.
- pour signalisation - pour témoin	<b>WUZ690</b> <b>WUZ696</b>	<b>WUZ695</b> <b>WUZ691</b>	<b>WUZ698</b> <b>WUZ699</b>	<b>WUZ692</b> -	<b>WUZ697</b> -	- -

<b>Lampes à câbler</b>	<b>250 V</b>			<b>12 / 24 V</b>		
						
	bleu (WUZ696)	rouge (WUZ695)	blanc	bleu (WUZ692)	rouge (WUZ697)	blanc
	Réf.	Réf.	Réf.	Réf.	Réf.	Réf.
- lampes	<b>WUZ686</b> -	- <b>WUZ681</b>	- -	<b>WUZ682</b> -	<b>WUZ687</b> -	- -

Produits IP55, IK07

**Capacité de raccordement**

- mini : 2 x 1<sup>□</sup> fil rigide
- maxi : 2 x 2,5<sup>□</sup> fil rigide



Tenue au fil incandescent  
essais réalisés selon  
NF EN 60695-2

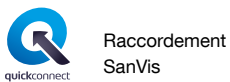

WNA002



WNA006B



WNA008



WNA020B



WNA025



WNA040B

Désignation	Caractéristiques	Réf. c <sup>iale</sup>	
		gris	blanc
<b>Interrupteurs 10 AX - 250 V ~</b>			
- va-et-vient		<b>WNA001</b>	<b>WNA001B</b>
- va-et-vient à voyant lumineux	livré avec lampe 250 V - 0,4 mA bleue	<b>WNA002</b>	<b>WNA002B</b>
- va-et-vient à voyant témoin	livré avec lampe 250 V - 0,75 mA rouge	<b>WNA003</b>	<b>WNA003B</b>
- va-et-vient avec porte-étiquette	livré avec lampe 250 V - 0,4 mA bleue	<b>WNA006</b>	<b>WNA006B</b>
- bipolaire	avec marquage 0/1	<b>WNA008</b>	<b>WNA008B</b>
- permutateur		<b>WNA010</b>	-
<b>Poussoirs 10 A - 250 V ~</b>			
- à fermeture 1F		<b>WNA020</b>	<b>WNA020B</b>
- inverseur 1O/1F lumineux	livré avec lampe 250 V - 0,4 mA bleue	<b>WNA021</b>	<b>WNA021B</b>
- inverseur 1O/1F		<b>WNA022</b>	<b>WNA022B</b>
- à fermeture 1F témoin ou lumineux	livré avec lampe 250 V - 0,75 mA rouge	<b>WNA023</b>	<b>WNA023B</b>
- à fermeture 1F porte-étiquette	livré avec lampe 12 / 24 V - 0,4 mA bleue	<b>WNA025</b>	<b>WNA025B</b>
<b>Double interrupteur double poussoir 10 AX - 250 V ~</b>			
- double va-et-vient		<b>WNA040</b>	<b>WNA040B</b>
- double va-et-vient lumineux	livré avec lampe 250 V - 0,4 mA bleue	<b>WNA041</b>	<b>WNA041B</b>
- double poussoir inverseur 1O/1F	transformable en poussoir + va-et-vient	<b>WNA044</b>	<b>WNA044B</b>
- double poussoir lumineux 1O/1F	transformable en poussoir + va-et-vient livré avec lampe 250 V - 0,4 mA bleue	<b>WNA045</b>	<b>WNA045B</b>

**Guide de choix**  
voir pages G.72 à G.73  
**Caractéristiques techniques**  
voir pages G.83 à G.86

Produits IP55, IK07

**Capacité de raccordement**

Connexion SanVis :  
- mini : 2 x 1<sup>□</sup> fil rigide  
- maxi : 2 x 2,5<sup>□</sup> fil rigide



**Certifiés selon**  
NF C61-314



**Raccordement**  
SanVis



WNA032



WNA036



WNA300



WNA100



WNA104

**Capacité de raccordement**

Connexion SanVis :  
- mini : 2 x 1<sup>□</sup> fil rigide  
- maxi : 2 x 2,5<sup>□</sup> fil rigide



**Certifiés selon**  
NF C60-314



**Raccordement**  
SanVis

**Guide de choix**  
voir pages G.72 à G.73  
**Caractéristiques**  
**techniques**  
voir pages G.83 à G.86

Désignation	Caractéristiques	Réf. c <sup>iale</sup>	
		gris	blanc
<b>Arrêts d'urgence</b> <b>10 A - 250 V ~</b>	1F + 1O		
- avec clé		<b>WNA032</b>	-
- 1/4 tour		<b>WNA033</b>	-
<b>Adaptateur</b>	Ø 22,5 mm	<b>WNA038</b>	-
pour boutons et voyants			
<b>Interrupteurs à clé</b> <b>10 A - 250 V ~</b> clé RONIS n° 601			
- 2 positions stables, extraction dans toutes les positions		<b>WNA035</b>	-
- 3 positions stables, extraction dans toutes les positions		<b>WNA036</b>	-
- 3 positions non stables, extraction à 0		<b>WNA037</b>	<b>WNA037B</b>
<b>Commandes de volets roulants</b> <b>10 AX - 250 V ~</b>			
- double va-et-vient permet la commande directe de moteurs	bascules inversées à position fixe	<b>WNA300</b>	<b>WNA300B</b>
- double poussoir permet la commande individuelle ou groupée de moteurs via un boîtier d'automatisme	bascules à position momentanée	<b>WNA301</b>	<b>WNA301B</b>
<b>Minuterie</b>	bouton rotatif 2 fils sans préavis temporisation de 25 sec. à 15 min.	<b>WNA009</b>	<b>WNA009B</b>
en saillie uniquement			
<b>Prises à éclipses</b> <b>16 A - 250 V ~</b>			
- 2P + T		<b>WNA100</b>	<b>WNA100B</b>
- 2P + T avec porte-étiquette		<b>WNA104</b>	<b>WNA104B</b>
- 2P + T à détrompage		<b>WNA105</b>	<b>WNA105B</b>
- prise Schuko		<b>WNA160</b>	<b>WNA160B</b>
<b>Commande KNX</b>			
- system voir page I.46			
- easy voir page I.68			



**Adaptateur**

Il permet la mise en place de produits au format 45x45 pour obtenir un produit étanche IP55 en version saillie ou encastrée.



WNA450

**Signalisation**

Les mécanismes associables sont disponibles en 2 versions :

- étiquette vierge : sert à donner une information ou un balisage
- étiquette imprimée : sert à donner une signalisation. Ces mécanismes disposent d'une vis de réglage permettant de modifier l'intensité lumineuse.



WNA601 + WS609



WNA602 + WS606

Désignation	Caractéristiques	Réf. c <sup>iale</sup>	
		gris	blanc
<b>Adaptateurs</b>			
- pour fonction complémentaire 2 modules gallery	- pour 2 modules au format 45 x 45	<b>WNA450</b>	-
- pour gallery KNX		<b>WNA455</b>	<b>WNA455B</b>
<b>Signalisation 10 AX - 250 V ~</b>			
- voyant vert/rouge		<b>WNA601</b>	-
- voyant bleu		<b>WNA602</b>	-
- voyant blanc		<b>WNA603</b>	-
- étiquette vierge		<b>WS604</b>	-
- étiquette escalier		<b>WS605</b>	-
- étiquette ascenseur		<b>WS606</b>	-
- étiquette WC (homme - femme - handicapé)		<b>WS607</b>	-
- étiquette salle (libre - occupé)		<b>WS608</b>	-
- étiquette hôtel		<b>WS609</b>	-
<b>Sortie de câble</b>	- pour câble Ø 5 à 12 mm	<b>WNA155</b>	<b>WNA155B</b>
<b>Obturateur</b>		<b>WNA157</b>	<b>WNA157B</b>

**Guide de choix  
voir pages G.72 à G.73  
Caractéristiques  
techniques  
voir pages G.83 à G.86**

**Collerette lumineuse**

Elle remplace la collerette sur les produits en saillie (non compatible avec les produits encastrés).



WNA695

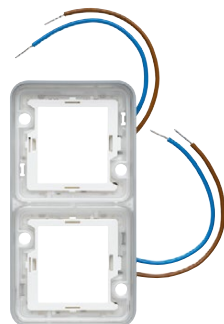

WNA699



WUZ692



WUZ698



WUZ691



WUZ696



WUZ699



WUZ686



WUZ687

**Lampes enfichables**

Les mécanismes de commande à voyant peuvent devenir signalisation ou témoin en fonction du choix de la lampe enfichable.

Guide de choix voir pages G.72 à G.73  
Caractéristiques techniques voir pages G.83 à G.86

Désignation	Caractéristiques	Réf. c <sup>iale</sup>
<b>Collerettes lumineuses</b>		
• 1 poste	pour produits en saillie uniquement	
- bleue 230 V ~	2,5 mA	<b>WNA697</b>
- blanche 230 V ~	2,5 mA	<b>WNA695</b>
- bleue 12 / 24 V ~	1,6 mA (12 V) - 5,2 mA (24 V)	<b>WNA698</b>
- blanche 12 / 24 V ~	1,6 mA (12 V) - 5,2 mA (24 V)	<b>WNA696</b>
• 2 postes vertical		
- bleue 230 V ~	2,5 mA	<b>WNA712</b>
- blanche 230 V ~	2,5 mA	<b>WNA699</b>
• 2 postes horizontal		
- bleue 230 V ~	2,5 mA	<b>WNA711</b>
- blanche 230 V ~	2,5 mA	<b>WNA710</b>
<b>Lampes enfichables pour signalisation</b>		
	faible intensité lumineuse durée de vie mini 50000 h	
- bleue pour signalisation «I» 250 V	consommation 0,4 mA max,	<b>WUZ690</b>
- bleue pour signalisation «I» 12/24 V	consommation 2,5 mA max,	<b>WUZ692</b>
- rouge pour signalisation «I» 250 V	consommation 0,8 mA max,	<b>WUZ695</b>
- rouge pour signalisation «I» 12/24 V	consommation 2,8 mA max,	<b>WUZ697</b>
- blanche pour signalisation «I» 250 V	consommation 0,4 mA max,	<b>WUZ698</b>
<b>Lampes enfichables pour témoin</b>		
	forte intensité lumineuse durée de vie mini 50000 h	
- rouge pour témoin «L» 250 V	consommation 0,8 mA max,	<b>WUZ691</b>
- bleue pour témoin «L» 250 V	consommation 0,4 mA max,	<b>WUZ696</b>
- blanche pour témoin «L» 250 V	consommation 0,4 mA max,	<b>WUZ699</b>
<b>Lampes à câbler</b>		
	durée de vie mini. 50000 h	
- bleue 250 V	consommation 0,4 mA max.	<b>WUZ686</b>
- rouge 250 V	consommation 0,8 mA max.	<b>WUZ681</b>
- bleue 12 / 24 V	consommation 2,5 mA max.	<b>WUZ682</b>
- rouge 12 / 24 V	consommation 2,8 mA max.	<b>WUZ687</b>

**Les boîtes en saillie**

Disponibles en gris et en blanc, elles sont destinées à recevoir les mécanismes associables afin de réaliser des produits simples, doubles ou triples postes pour montage en saillie.



WNA681



WNA682



WNA683



WNA686



WNA690



WNA691



WNA693



WNA694

**Les supports encastrés**

Disponibles en gris et en blanc, ils sont destinés à recevoir les mécanismes associables afin de réaliser des produits simples, doubles, ou triples pour montage en encastré.



WNA401



WNA402



WNA403

Désignation	Caractéristiques	Réf. c <sup>iale</sup>	
		gris	blanc
<b>Boîtes en saillie</b>			
- 1 poste	- avec 1 embout une entrée et 1 embout 2 entrées	<b>WNA681</b>	<b>WNA681B</b>
	- avec 2 embouts une entrée	<b>WNA684</b>	-
- 2 postes horizontaux	- avec 1 embout une entrée et 1 embout 2 entrées	<b>WNA682</b>	<b>WNA682B</b>
- 3 postes horizontaux	- avec 2 embouts une entrée et 1 embout 2 entrées	<b>WNA683</b>	<b>WNA683B</b>
- 2 postes horizontaux 4 entrées	- avec 3 embouts une entrée et 1 embout 2 entrées	<b>WNA685</b>	<b>WNA685B</b>
- 2 postes verticaux	- avec 1 embout une entrée et 1 embout 2 entrées	<b>WNA686</b>	<b>WNA686B</b>
- gabarit de pose	- pour boîtes saillie	<b>WNA692</b>	-
<b>Accessoires de boîtes</b>			
	- entrée pour 2 câbles	<b>WNA690</b>	<b>WNA690B</b>
	- entrée de tube et câble	<b>WNA691</b>	<b>WNA691B</b>
	- presse étoupe M20 pour entrée de câble Ø 7 à 14	<b>WNA693</b>	-
	- connecteur de boîtes pour jumeler des boîtes verticalement	<b>WNA694</b>	-
	- cache vis de boîtes	<b>WNA689</b>	-
	- pour isolation des têtes de vis		
<b>Supports encastrés</b>			
	- simple	<b>WNA401</b>	<b>WNA401B</b>
	- simple à griffes	<b>WNA401G</b>	<b>WNA401BG</b>
	- double horizontal	<b>WNA402</b>	<b>WNA402B</b>
	- double vertical	<b>WNA408</b>	<b>WNA408B</b>
	- triple horizontal	<b>WNA403</b>	<b>WNA403B</b>

Guide de choix  
voir pages G.72 à G.73  
Caractéristiques  
techniques  
voir pages G.83 à G.86

Produits IP55, IK07

**Capacité de raccordement**

- mini : 2 x 1<sup>□</sup> fil rigide
- maxi : 2 x 2,5<sup>□</sup> fil rigide



Certifiés selon  
NF EN 60669-1

Tenue au fil incandescent  
essais réalisés selon  
NF EN 60695-2



Raccordement  
SanVis



WNC001



WNC025



WNC036

**Interrupteurs à clé**

avec clé RONIS n° 601,  
extraction dans toutes les  
positions

**Capacité de raccordement**

- Connexion SanVis :
- mini : 2 x 1<sup>□</sup> fil rigide
  - maxi : 2 x 2,5<sup>□</sup> fil rigide



Certifiés selon  
NF C61-314



Raccordement  
SanVis

**Guide de choix**  
voir pages G.72 à G.73  
**Caractéristiques**  
**techniques**  
voir pages G.83 à G.86

Désignation	Caractéristiques	Réf. c <sup>iale</sup>	Réf. c <sup>iale</sup>
		gris	blanc
<b>Interrupteurs</b>			
<b>10 AX - 250 V ~</b>			
- va-et-vient		<b>WNC001</b>	<b>WNC001B</b>
- va-et-vient lumineux	livré avec lampe 250 V - 0,4 mA bleue	<b>WNC002</b>	-
- va-et-vient à voyant témoin	livré avec lampe 250 V - 0,75 mA rouge	<b>WNC003</b>	-
- double va-et-vient	livré avec lampe 250 V - 0,4 mA bleue	<b>WNC040</b>	-
- double va-et-vient lumineux		<b>WNC041</b>	-
<b>Poussoirs</b>			
<b>10 A - 250 V ~</b>			
- à fermeture 1F		<b>WNC020</b>	-
- inverseur 1O/1F lumineux	livré avec lampe 250 V - 0,4 mA bleue	<b>WNC021</b>	-
- inverseur 1O/1F		<b>WNC022</b>	-
- à fermeture 1F témoin ou lumineux	livré avec lampe 250 V - 0,75 mA rouge	<b>WNC023</b>	-
- à fermeture 1F porte-étiquette	livré avec lampe 12 / 24 - V 0,4 mA bleue	<b>WNC025</b>	-
- double poussoir inverseur 1O/1F	transformable en poussoir + va-et-vient	<b>WNC044</b>	-
<b>Arrêts d'urgence</b>			
<b>10 A - 250 V ~</b>			
<b>10 + 1F</b>			
- avec clé		<b>WNC032</b>	-
- 1/4 tour		<b>WNC033</b>	-
<b>Interrupteurs à clé</b>			
<b>10 A - 250 V ~</b>			
- 2 positions stable		<b>WNC035</b>	-
- 3 positions stable		<b>WNC036</b>	-
<b>Commande KNX</b>			
- system voir page I.46			
- easy voir page I.68			



**Capacité de raccordement**

Connexion SanVis :

- mini : 2 x 1<sup>□</sup> fil rigide
- maxi : 2 x 2,5<sup>□</sup> fil rigide

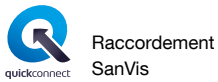

WNC122



WNC100E



WNC100J



WNC100R



WNC100V



XEV080

Désignation	Caractéristiques	Emb.	Réf. c <sup>iale</sup>	Réf. c <sup>iale</sup>
			gris	blanc
<b>Minuterie</b>	bouton rotatif 2 fils sans préavis temporisation de 25 sec. à 15 min.		<b>WNC009</b>	<b>WNC009B</b>
<b>Prises à éclipses</b> <b>16 A - 250 V ~</b>				
- 2P + T			<b>WNC100</b>	-
- double horizontale 2P + T précâblée			<b>WNC122</b>	<b>WNC122B</b>
- triple horizontale 2P + T précâblée			<b>WNC123</b>	<b>WNC123B</b>
- double verticale 2P + T précâblée			<b>WNC132</b>	<b>WNC132B</b>
- prise Schuko			<b>WNC160</b>	-
- 2P + T à volet orange			<b>WNC100E</b>	-
- 2P + T à volet jaune			<b>WNC100J</b>	-
- 2P + T à volet rouge			<b>WNC100R</b>	-
- 2P + T à volet vert			<b>WNC100V</b>	-
- adaptateurs pour gallery KNX			<b>WNC455</b>	<b>WNC455B</b>
<b>Sorties de câble</b>				
- pour câble Ø 5 à 12 mm			<b>WNC155</b>	<b>WNC155B</b>
<b>witty prise à éclipses mode 2 saillie</b> <b>3,2 kW - 250 V ~*</b>			<b>XEV080</b>	-

\* intègre une technologie brevetée par Legrand

**Guide de choix**  
voir pages G.72 à G.73  
**Caractéristiques techniques**  
voir pages G.83 à G.86

Produits IP55 , IK07

**Capacité de raccordement**

- mini : 2 x 1<sup>□</sup> fil rigide
- maxi : 2 x 2,5<sup>□</sup> fil rigide



**Certifiés selon**  
NF EN 60669-1

Tenue au fil incandescent  
essais réalisés selon  
NF EN 60695-2



Raccordement  
SanVis

**Capacité de raccordement**

- mini : 2 x 1<sup>□</sup> fil rigide
- maxi : 2 x 2,5<sup>□</sup> fil rigide



**Certifiés selon**  
NF C61-314



Raccordement  
SanVis

\* intègre une technologie  
brevetée par Legrand

**Guide de choix**  
voir pages G.72 à G.73  
**Caractéristiques**  
**techniques**  
voir pages G.83 à G.86



WNE001



WNE023B



WNE100



WNE132B

Désignation	Caractéristiques	Réf. c <sup>iale</sup>	
		gris	blanc
<b>Interrupteurs</b> <b>10 AX - 250 V ~</b>			
- va-et-vient		<b>WNE001</b>	<b>WNE001B</b>
- va-et-vient à griffes		<b>WNE001G</b>	<b>WNE001BG</b>
- double va-et-vient		<b>WNE040</b>	<b>WNE040B</b>
- double va-et-vient à griffes		<b>WNE040G</b>	<b>WNE040BG</b>
<b>Poussoirs</b> <b>10 A - 250 V ~</b>			
- à fermeture 1F témoin ou lumineux	livré avec lampe 250 V - 0,75 mA rouge	<b>WNE023</b>	<b>WNE023B</b>
- à fermeture 1F témoin ou lumineux à griffes		<b>WNE023G</b>	<b>WNE023BG</b>
- à fermeture 1F/10	livré avec lampe 12 / 24 V - 0,4 mA bleu	<b>WNE025</b>	<b>WNE025B</b>
- à fermeture 1F/10 à griffes		<b>WNE025G</b>	<b>WNE025BG</b>
<b>Prises à éclipses</b> <b>16 A - 250 V ~</b>			
- 2P + T		<b>WNE100</b>	<b>WNE100B</b>
- double horizontale 2P + T précâblée		<b>WNE122</b>	<b>WNE122B</b>
- triple horizontale 2P + T précâblée		<b>WNE123</b>	<b>WNE123B</b>
- double verticale 2P + T précâblée		<b>WNE132</b>	<b>WNE132B</b>
<b>Sortie de câble</b>			
- pour câble Ø 5 à 12 mm		<b>WNE155</b>	<b>WNE155B</b>
<b>witty prise à éclipses</b> <b>mode 2 encastré</b> <b>3,2 kW - 250 V ~*</b>		<b>XEV081</b>	-
<b>Commande KNX</b>			
- system voir page I.46			
- easy voir page I.68			

### Connexion des lampes

WNA002, WNA002B, WNA006, WNA006B, WNA021,  
WNA021B, WNA023, WNA023B, WNA025, WNA025B, WNC021,  
WNC023, WNC025, WNE023, WNE023B, WNE025, WNE025B

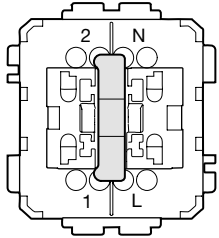

WNA003, WNA003B, WNC003

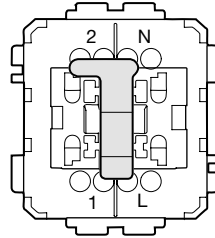

### Raccordements

WNA002, WNA002B, WNA006, WNA006B,  
va-et-vient lumineux

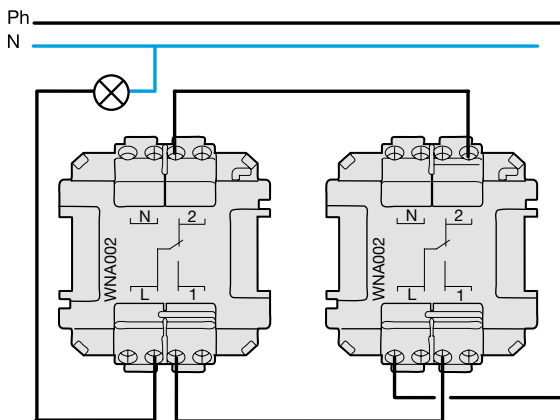

WNA003, WNA003B, WNC003  
va-et-vient témoin avec neutre

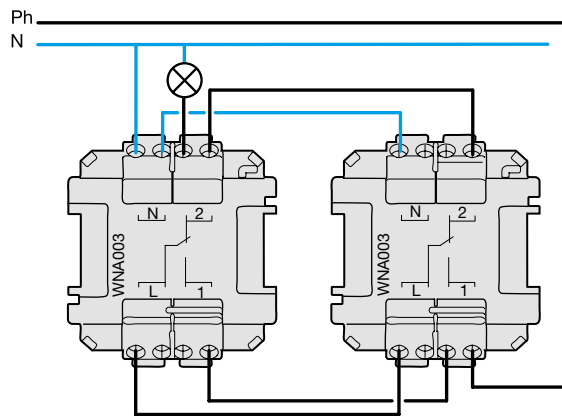

WNA001, WNA002  
va-et-vient témoin, câblage existant  
un seul point de commande témoin

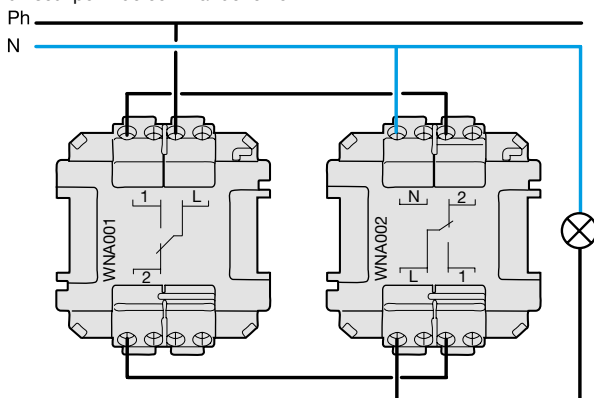

⚠️ inverser le sens de montage de la lampe afin de le connecter entre L et N

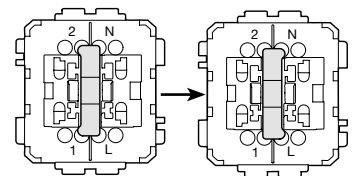

WNA695 - WNA696 - WNA697 - WNA698 - WNA699 - WNA710  
WNA711 - WNA712  
fonction signalisation

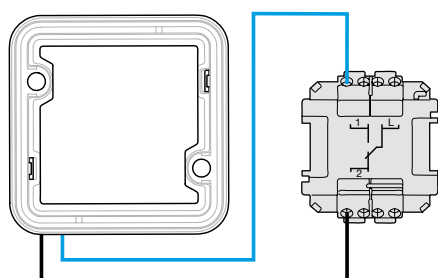

fonction témoin

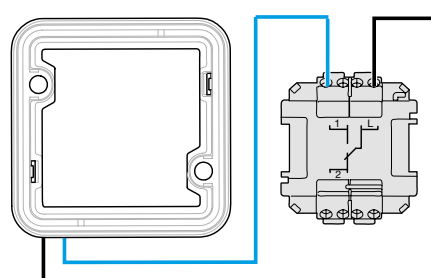

## Raccordements

### WNA002, WNA010

raccordement permutateur (fonction lumineuse uniquement sur WNA002)

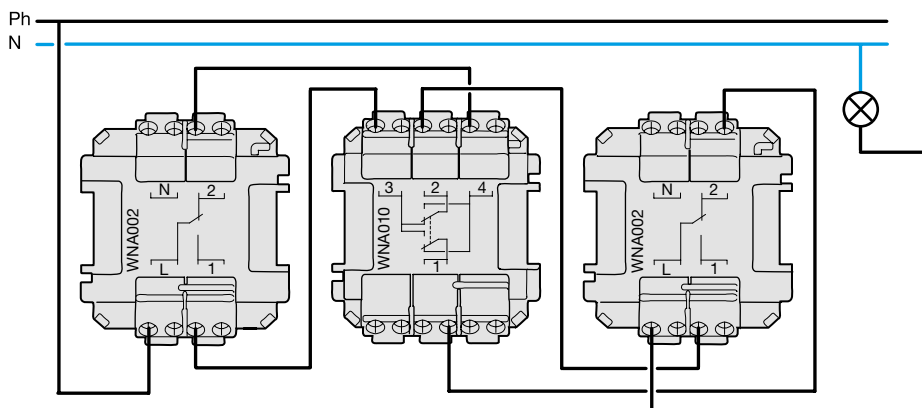

### WNA023

poussoir témoin

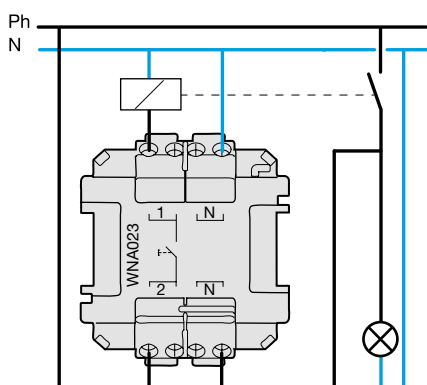

lampe déjà connectée entre N / N

### WNA023

poussoir lumineux

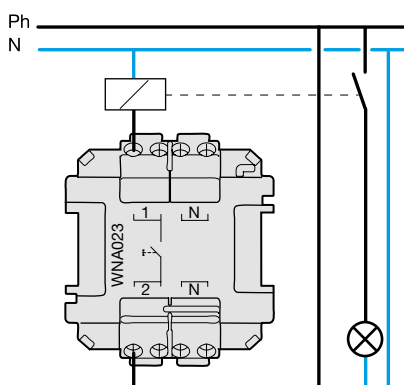

lampe à connecter entre 1 / 2

## Spécifications techniques

	Fonction signalisation			Fonction témoin		
	lampe 250 V	lampe 24 V	branchement	lampe 250 V	lampe 24 V	branchement
<b>Interrupteurs</b>						
va-et-vient lumineux avec neutre	WNA002x WNA006x	<b>WUZ690 bleu</b> WUZ695 rouge WUZ698 blanc	WUZ692 bleu WUZ697 rouge	1 / 2	WUZ691 rouge WUZ696 bleu WUZ699 blanc	- N / 2
va-et-vient témoin avec neutre	WNA003x WNC003	WUZ690 bleu WUZ695 rouge WUZ698 blanc	WUZ692 bleu WUZ697 rouge	1 / 2	<b>WUZ691 rouge</b> WUZ696 bleu WUZ699 blanc	- N / 2
<b>Poussoirs</b>						
inverseur lumineux avec neutre	WNA021x WNC021	<b>WUZ690 bleu</b> WUZ695 rouge WUZ698 blanc	WUZ692 bleu WUZ697 rouge	1 / 2	-	-
porte-étiquette lumineux	WNA025x WNC025 WNE025x	WUZ690 bleu WUZ695 rouge WUZ698 blanc	<b>WUZ692 bleu</b> WUZ697 rouge	1 / 2	-	-
témoin	WNA023x WNC023 WNE023x	WUZ690 bleu WUZ695 rouge WUZ698 blanc	WUZ692 bleu WUZ697 rouge	1 / 2	<b>WUZ691 rouge</b> WUZ696 bleu WUZ699 blanc	WUZ692 bleu WUZ697 rouge N / N

Références en gras : lampe livrée avec le produit



## Boîte saillie

### Présentation

Prédécoupe  
de condensation

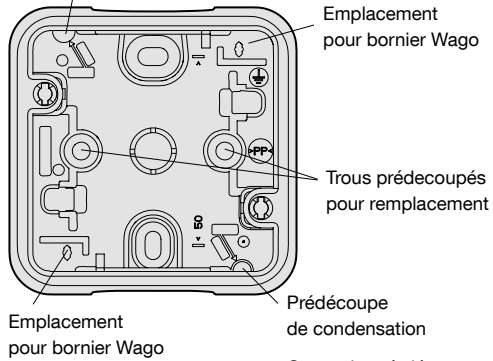

Casser la pré-découpe  
avec un tournevis.  
Le trou permet l'évacuation  
de la condensation.  
l'IP passe de IP55 à IP44

### Fixation

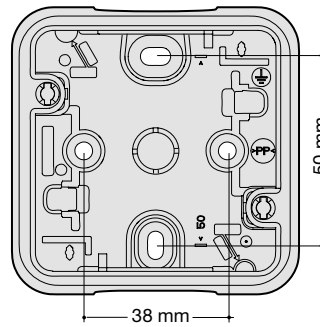

## Dimensions

### en saillie

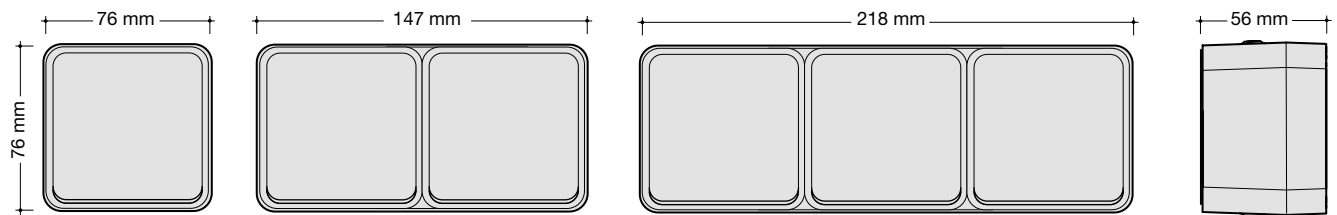

### encastré

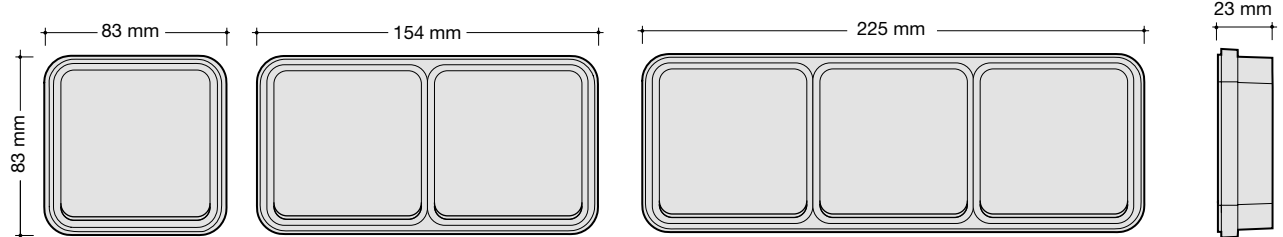

## Fixation sur plastron

### encastré

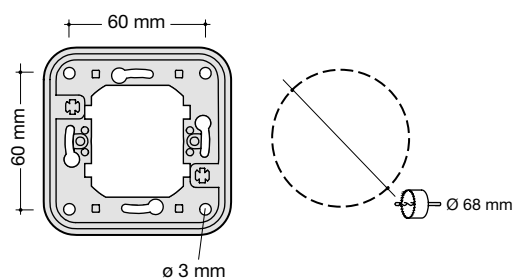

## Spécifications techniques

Indice de protection	IP55 et IK07
Tenue au froid et au chaud (stockage)	-10° C à +50° C
Tenue au froid et au chaud (utilisation)	-10° C à +35° C
Tenue aux ultraviolets	500 heures à 550 W/m <sup>2</sup>
Tenue au brouillard salin	7 jours (168 h)
Tenue au fil incandescent	850° C - conforme selon NF EN 60695-2
Entretien	Nettoyage au chiffon humide ou à l'eau savonneuse Ne pas utiliser de trichloréthylène Pour tout autre produit, faire un essai préalable
RAL : version grise	Boîtes, supports et enjoliveurs : RAL 7011 Collerette : RAL 7035
RAL : version blanche	RAL 9010
Matière	Polypropylène

## Tenue aux agents chimiques à 20°C

Acétate amylique	+	Carbonate d'ammonium	+	Parfum	+
Acétate d'ammonium	+	Carbonate de calcium	+	Pétrole, éther de pétrole	-
Acétate de sodium	+	Chlore	-	Phénol	+
Acétate d'éthyle	+	Chloroforme	+	Phosphate d'ammonium	+
Acétone	+	Chlorure d'ammonium	+	Phosphore	+
Acide acétique à 10 %	+	Chlorure de chaux	+	Potassium	+
Acide acétique à 50 %	+	Cire d'abeille	+	Propane	+
Acide benzoïque	+	Confiture	+	Rhum	+
Acide borique	+	Crème	+	Savon	+
Acide borique (solution aqueuse saturée)	+	Dentifrice	+	Sel	+
Acide chlorhydrique à 10 %	+	Détergent	+	Sel d'aluminium	+
Acide chlorhydrique à 36 %	+	Eau	+	Sel d'argent	+
Acide citrique	+	Eau de chlore (liquide, gazeux)	-	Sel de carbonate	+
Acide de batterie	+	Eau de mer	+	Sel de chlorure	+
Acide fluorhydrique à 40 %	+	Farine	+	Sel de cuivre	+
Acide formique	+	Fromage	+	Sel de magnésium	+
Acide lactique	+	Fructose	+	Sel de sulfite	+
Acide nitrique à 25%	+	Gélatine	+	Sel de zinc	+
Acide nitrique à 50%	-	Gin	+	Shampooing	+
Acide oléique	+	Glucose	+	Soda	+
Acide oxalique	+	Glycérine	+	Sodium	+
Acide phosphorique	+	Glycol	+	Acétate de sodium	+
Acide stéarique	+	Goudron	+	Carbonate de sodium	+
Acide sulfurique à 10%	+	Huile alimentaire	+	Chlorure de sodium (sel)	+
Acide sulfurique à 85%	+	Huile de moteur	+	Phosphate de sodium	+
Acide tartrique	+	Huile de palme	+	Sulfate de sodium	+
Alcool amylique	+	Huile d'olive	+	Souffre	+
Alcool benzylique	+	Huile minérale	+	Sucre	+
Alcool éthylique	+	Hydrogène	+	Sulfate d'ammonium	+
Alcool isopropylique	+	Hypochlorite de soude à 13%	-	Térébenthine	-
Alcool méthylique (méthanol)	+	Jus de fruits	+	Thé	+
Aluminium	+	Kérosène	-	Trichloréthylène	-
Ammoniacque	+	Lait	+	Urine	+
Anhydride acétique	+	Légumes	+	Vaseline	+
Aniline	+	Liquide de frein	+	Vin	+
Antigel	+	Liquide vaisselle	+	Vinaigre	+
Baryum	+	Margarine	+	Whisky	+
Benzène	-	Mayonnaise	+	White spirit	+
Beurre	+	Mercure	+		
Bière	+	Miel	+		
Bromure	+	Moutarde	+		
Butane	+	Nitrate d'ammonium	+		
Cacao	+	Nitrate de sodium	+		
Café	+	Ozone	+		
		Paraffine	+		

+ : Bonne résistance  
- : Instable

# Où que vous soyez, nous sommes là avec vous

**01**

**Nord – Pas-de-Calais – Normandie  
Champagne – Picardie**

**Lille**

Synergie Park  
10 ter rue Louis Neel  
59260 LEZENNES  
Tél. 03 20 61 97 97  
cdc.nord@hager.fr

**02**

**Centre – Pays-de-Loire – Maine  
Anjou – Bretagne**

**Nantes**

Parc Tertiaire du Vieux Moulin  
2 rue du Tyrol  
44240 LA CHAPELLE-SUR-ERDRE  
Tél. 02 40 52 24 24  
regionouest@hager.fr

**03**

**Ile-de-France**

**Paris**

Centre de compétences Hager SAS  
20 rue Troyon  
75017 PARIS  
Tél. 01 44 77 55 44  
idf@hager.fr

**04**

**Alsace – Lorraine**

**Nancy**

Parc d'activités - Nancy Brabois  
20 allée de la Forêt de la Reine  
54500 VANDŒUVRE  
Tél. Alsace 03 88 79 37 38  
Tél. Lorraine 03 83 44 33 11  
lorraine@hager.fr

**05**

**Bourgogne – Franche-Comté  
Dijon**

Parc Valmy  
8a rue Jeanne Barret - Bât. E  
21000 DIJON  
Tél. 03 80 73 90 20  
bourgogne@hager.fr

**06**

**Aquitaine – Charente – Limousin  
Bordeaux**

Bâtiment 4 - Hall 4  
198 avenue Haut Lévêque  
33600 PESSAC  
Tél. 05 56 47 93 43  
aquitaine@hager.fr

**07**

**Rhône – Loire – Auvergne – Alpes  
Lyon**

Parc technologique de Lyon  
4 place Berthe Morisot  
69800 SAINT-PRIEST  
Tél. 04 72 81 20 20  
rhone@hager.fr

**08**

**Midi-Pyrénées  
Toulouse**

ZAC des Ramassiers  
10 allée Aristide Maillol  
31770 COLOMIERS  
Tél. 05 61 71 51 51  
sud.ouest@hager.fr

**09**

**Provence – Languedoc – Roussillon  
Aix-en-Provence**

235 rue Louis de Broglie  
13090 AIX-EN-PROVENCE  
Tél. 04 42 37 93 89  
provence@hager.fr

**10**

**Côte d'Azur  
Nice**

Buropolis III  
1240 route des Dolines - B.P. 58  
06560 VALBONNE  
Tél. 04 93 65 25 25  
cote.azur@hager.fr

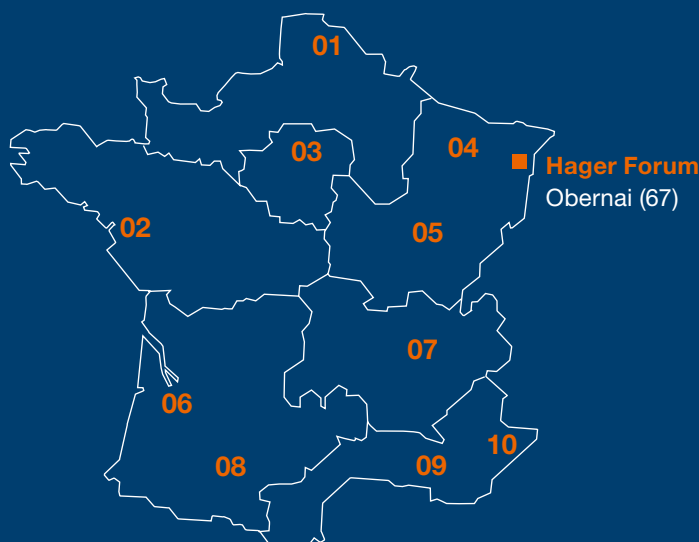

Nous contacter en ligne  
[hg.news/fr/cam/contact](https://hg.news/fr/cam/contact)



**Hager SAS**

132 boulevard d'Europe  
BP78 – 67212 OBERNAI CEDEX

[hager.com/fr](http://hager.com/fr)

