

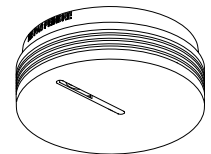

:hager



Technische handleiding ^(NL)
Optische rookmelder
batterijgevoed
(levensduur
van 10 jaar)

6LE001786B

TG600AL

1. Doel van rookmelders

De optische rookmelder verhoogt de veiligheid in woningen en appartementen. De melder detecteert snel een brand en alarmeert bewoners zodat deze op tijd kunnen vluchten. De rookmelder is het enige middel dat u op tijd wekt als er 's nachts brand is, omdat het reukorgaan tijdens de slaap is uitgeschakeld. Van levensbelang dus. Bij detectie van rook gaat een rood ledlampje op de melder knipperen en klinkt een alarmsignaal van 85 dB(A) (geluidssterkte op 3 m afstand).

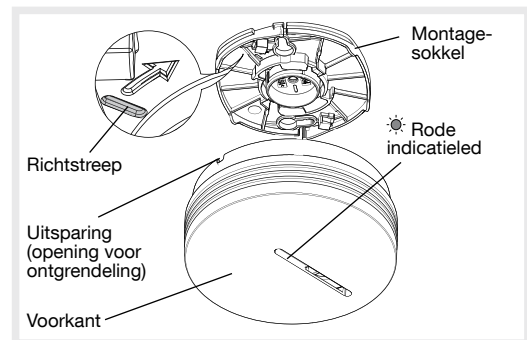

2. Wat te doen bij brand

- Blijf kalm. Red mensen in acuut gevaar en alarmeer overige bewoners.
- Vlucht volgens uw eigen vluchtplan naar een veilige plaats.
 - Sluit hierbij deuren achter u.
 - Blijf laag bij de grond.
 - Gebruik **noóit** de lift.
- Bel direct het alarmnummer 112.

3. Keuze van de montageplaats

De rookmelder beschermt een gemiddelde oppervlakte van 50 m². Hij is bedoeld voor ruimtes met brandrisico, zoals woonkamer, slaapkamer en verbinderuimtes zoals gang en overloop.

Plaats de rookmelder:

- bij voorkeur in het midden van de ruimte, horizontaal tegen het plafond;
- op een afstand van **minimaal 50 cm van hindernissen** (muur, scheidingswand, balk, ...) (figuur B);
- op een afstand van **minimaal 50 cm van verlichting en elektronische ballasten** (bijv. transformatoren);
- op een afstand van **minimaal 6 m van een schoorsteen of een houtkachel** (dichterbij kan de rook van deze bron ongewenst alarm veroorzaken);
- op minimaal 1 m afstand van verwarmings-, koelings- of ventilatieopeningen die rook kunnen verspreiden;
- bij schuine plafonds nooit op het hoogste punt**, maar plaats de melder 0,5 tot 1 m vanaf het hoogste punt (figuur D). Reden: in het hoogste punt kan een luchtkussen ontstaan waardoor rook de melder niet kan bereiken.

Let op:

- De melder bevat een lithium batterij. Plaats deze niet direct bij een warmtebron of in direct zonlicht.
- Bij **gangen smaller dan 1 m** de melder in het midden van het plafond of tegen de wand plaatsen (figuur B).
- Bij **gangen langer dan 10 m** moeten beide zijden van de gang voorzien worden van een melder.
- In plafonds met **balken (of soortgelijke obstakels)** met een hoogte groter dan 20 cm moet elk afzonderlijk plafondgedeelte voorzien worden van een rookmelder.
- De rookmelder bewaakt tot 7,5 m per zijde. De **afstand tussen 2 detectoren mag niet meer dan 15 m zijn**. Voor gangen en kamers die niet rechthoekig zijn (bijvoorbeeld in L-vorm): volg de aanbevelingen van figuur C.

De rookmelder is niet geschikt voor:

- ruimtes waarbij het plafond hoger is dan 6 m
- zeer stoffige ruimtes
- ruimtes waar kans is op kook-, waterdamp en condensatie (keuken, badkamer, wasruimte).
- In deze ruimtes adviseren wij een hittemelders te plaatsen.
- ruimtes waar de temperatuur daalt tot onder -10 °C of stijgt boven +65 °C.

Als horizontale plafondbevestiging niet mogelijk is

Als de melder niet horizontaal tegen het plafond bevestigd kan worden, kan de melder tegen de wand bevestigd worden op een afstand tussen 40 en 50 cm vanaf het plafond. Hierbij moet de melder op een afstand van minimaal 50 cm van elektrisch stoorbronnen verwijderd zijn (bijv. stalen kast, elektronische ballast, spaar-/ledlampen).

A Voorbeeld van woning met rookmelders

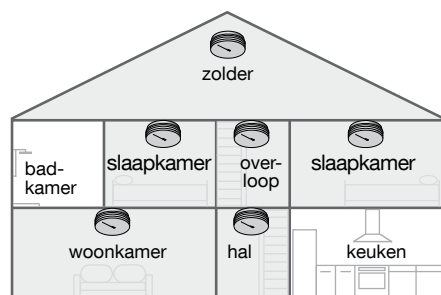

Ruimtes waar plaatsing van optische rookmelders aanbevolen wordt.

D

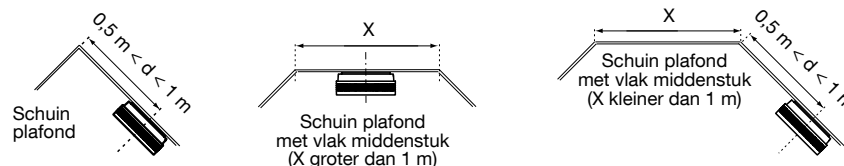

4. Bevestiging en activering

4.1. Bevestiging

- Plaats de sokkel op de gekozen plaats en markeer met een potlood de stand van de 2 bevestigingsgaten.
- Boor een gat met een diameter van 5 mm.
- Bevestig de sokkel met behulp van de meegeleverde pluggen en schroeven.

LET OP: monteer de melder veilig en in overeenstemming met de instructies, om ongevallen te voorkomen.

4.2. Demontagevergrendeling (optioneel)

Demontagevergrendeling is bedoeld om ongewenst verwijderen van de rookmelder door onbevoegden te verhinderen. Knip hiervoor met een kniptang de borgpen af.

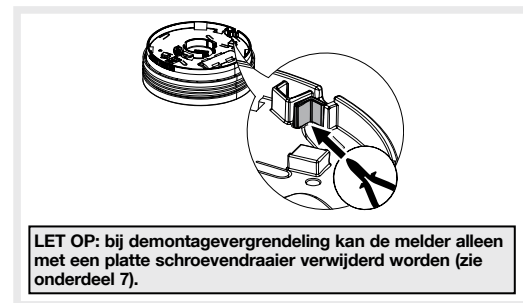

4.3. Activering

De rookmelder is voorzien van een ingebouwde batterij, maar wordt pas geactiveerd nadat de melder op de sokkel wordt geplaatst.



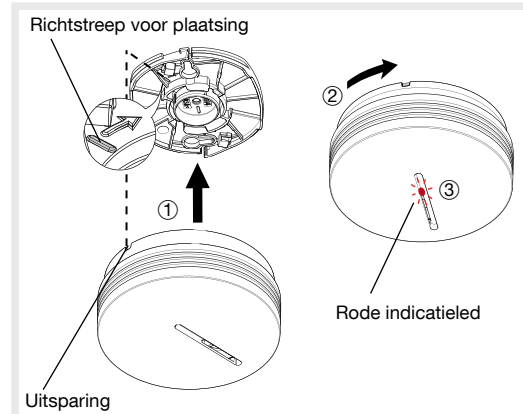

- Plaats de melder op de sokkel met de uitsparing in lijn met de richtstreep.
- Draai de melder met de klok mee totdat deze niet verder draait.
- De indicatieled brandt 2 seconden continu en knippert daarna gedurende enkele seconden. Daarna licht de led 1 x per 10 seconden op - dat duidt aan dat de rookmelder normaal werkt.





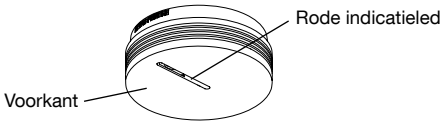





5. De melder testen

LET OP!

- Voor de handmatige test moet de rookmelder op het plafond of de wand zijn bevestigd.
- Gebruik nooit open vuur om de rookmelder te testen.
- Het is verstandig om, voordat u de rookmelder test, de burens in te lichten.

	Rookmelder normaal bedrijf	
	 knippert 1x elke 10 sec.	
Handmatige test 1. Druk de voorkant (zie afbeelding) van de rookmelder in, totdat u de 2 ^e biepie hoort. De rookmelder geeft na het loslaten een alarm. 2. Om het alarm te stoppen, drukt u weer op de voorkant van de rookmelder. <i>De handmatige test moet minimaal 1x per jaar worden uitgevoerd.</i>	Rookmelder in testmodus	
	 snel knipperend	 1 sec. alarm (75 dB (A) op 1 m) gevolgd door 1 sec. pauze

6. Gebruik en uitleg van de rookmelder

6.1. Rookmelder in alarmtoestand (na detectie van rook) Bij detectie van rook zal de melder een alarmsignaal geven. Het alarm stopt: <ul style="list-style-type: none"> • als de rook is verdwenen; • als u op de voorkant van de rookmelder drukt. De rookmelder is dan gedurende 15 minuten inactief (zie 6.2). 	Rookmelder in alarm	
	 snel knipperend	 alarm 85 dB (A) op 3 m afstand
6.2. Rookmelder tijdelijk inactief Het is mogelijk de rookmelder gedurende ongeveer 15 minuten inactief te maken. Hiermee wordt voorkomen dat een ongewenst alarm afgaat bij werkzaamheden die rook of stof kunnen veroorzaken. Om de rookmelder op inactief te zetten, drukt u op de voorkant van de rookmelder totdat u een eerste biepie hoort. De rode led knippert om de 2 seconden. Na 15 minuten gaat de rookmelder automatisch terug naar normaal bedrijf.	Rookmelder tijdelijk inactief	
	 knippert 1x elke 2 sec.	 inactief voor 15 minuten
LET OP! <ul style="list-style-type: none"> • Gedurende deze 15 minuten zal de rookmelder geen alarm geven. • Om sneller de inactieve modus te verlaten, drukt u nogmaals op de voorkant van de rookmelder. Er klinkt een biepie en de rode led gaat weer 1 x per 10 seconden knipperen. 		
6.3. Batterijstoring Indien de batterij leeg of defect is, zal de rookmelder elke minuut 2 x kort piepen. Deze melding kan voor een periode van 8 uur gedempt worden door op de voorkant van de rookmelder te drukken tot u één biepie hoort. Deze melding kan gedurende maximaal 7 dagen gedempt worden.	Batterijstoring	
	 knippert 2x elke 5 sec.	 2 korte pieptonen elke minuut
LET OP! Na de eerste batterijmelding blijft de rookmelder nog 30 dagen normaal werken. Wij raden aan om de rookmelder dan zo snel mogelijk te vervangen.		
6.4. Storing door vuile of defecte detectiekop Bij signalering van een storing te wijten aan een vuile of niet werkende detectiekop dient u de rookmelder te reinigen om de storing op te heffen (zie onderdeel 7).	Batterijstoring	
	 knippert 8x elke 8 sec.	 8 korte pieptonen elke minuut
LET OP! Als de storingsmelding na het reinigen/ontstoffen niet is opgeheven, dient u de rookmelder te vervangen.		

7. Onderhoud

LET OP: Wij bevelen aan om de rookmelder (mits regelmatig en normaal onderhouden) 10 jaar na activering te vervangen of uiterlijk 12 jaar na productiedatum (deze is vermeld op de achterzijde van het product).

7.1. Onderhoud van de detectiekop

Regelmatig onderhoud van de rookmelder is belangrijk. De spleten in de rookmelder moet u minstens één keer per jaar of bij elke signalering "storing detectiekop" (zie 6.4.) met een stofzuiger reinigen.

7.2. Demontage van rookmelder

Als de rookmelder niet vergrendeld is, maakt u de rookmelder los van de sokkel door deze tegen de klok in te draaien.

Als de rookmelder vergrendeld is (zie onderdeel 4), maakt u deze als volgt los:

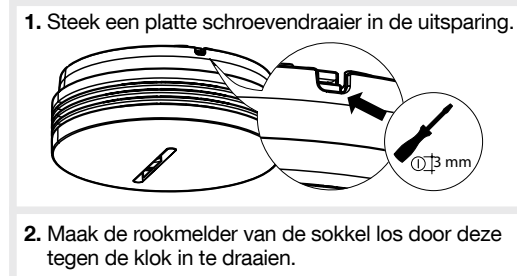

7.3. Bij werkzaamheden aan plafond of wand

De rookmelder mag niet overschilderd worden. Indien werkzaamheden nodig zijn na de bevestiging, dient u de rookmelder tijdelijk te verwijderen.

8. Technische kenmerken

- Detectietype: optische rookmelder
- Gemiddeld bereik: 50 m²
- Gebruik: binnenshuis
- Voeding: niet-vervangbare lithiumbatterij 3 V - type CR17335
- Levensduur product: 10 jaar
- Signalering: status en storingen
- Alarmsignaal bij rookdetectie: 85 dB op 3 m
- Alarmsignaal bij handmatige test: 75 dB op 1 m
- Werkingstemperatuur: - 10 °C tot + 65 °C
- Opslagtemperatuur: - 20 °C tot + 45 °C
- Beschermingsgraad: IP30
- Afmetingen (Ø X h): 97 mm x 37 mm
- Gewicht incl. batterij: 55 g

9. Garantie

Voor dit product geldt een garantietermijn van 24 maanden na aankoop voor materiaal- en fabricagefouten.

Bij een defect product stuurt u het product terug naar de distributeur/winkel waar de aankoop gedaan is. U dient daarbij opmerkingen met een nadere omschrijving van het defect bij te sluiten.

Bewaar deze documentatie tijdens de gehele levensduur van het product.

 **Verwerking van oude elektrische en elektronische toestellen** (toepasbaar in de landen van de Europese Unie en in andere Europese landen die over een inzamelsysteem beschikken). Dit symbool, aangebracht op het product of op zijn verpakking, duidt aan dat het niet bij het huishoudelijk afval gevoegd mag worden. Het moet naar een geschikte inzamelplaats voor recycling van elektrische en elektronische toestellen gebracht worden. Hierdoor draagt u bij aan het milieu en de volksgezondheid. Voor verdere informatie over de recycling van dit product, gelieve u te wenden tot uw gemeente, de plaatselijke.

 Fabrikant: **Hager Security SAS**
 Adres: **F-38920 Crolles Cedex - France**
 Producttype: **Rookmelder**
 Productreferentie: **TG600AL**
 • Merk: **Hager**
 Wij verklaren onder onze eigen verantwoordelijkheid dat het product waarop deze verklaring betrekking heeft in overeenstemming is met de essentiële kenmerken van de richtlijn RoHS 2011/65/EU. Beoordeling volgens IEC 62596:2009

De rookmelder TG600AL is in overeenstemming met de eisen van de verordening (EU) nr. 305/2011 en met alle essentiële kenmerken van de geharmoniseerde norm EN 14604 (2005) + AC 2008. De verklaring van prestaties van het product TG600AL kan worden gedownload op Hagers commerciële internetsite voor het betreffende land. 

Aanbevelingen
 De toegang tot de interne zones van het product, met uitzondering van de zones beschreven in deze handleiding, is verboden en sluit recht op garantie uit. Bij elke toegang tot de interne zones kunnen elementen en/of elektronische onderdelen beschadigd worden. Dit toestel is zodanig ontworpen dat men het niet moet openen voor zijn inwerkingstelling en zijn onderhoud.

Niet-contractueel document, onderworpen aan wijzigingen zonder voorafgaande kennisgeving.