

	<h2>Logiciel d'application</h2>	
<ul style="list-style-type: none"> ▲ Fabricants ▲ Hager Electro ▲ Sorties <ul style="list-style-type: none"> 8 sorties binaires 16 sorties binaires 20 sorties binaires 	<p>Module de sortie ON/OFF-volet/store x canaux KNX Secure, 16 A, charge C</p> <p><i>Caractéristiques électriques/mécaniques : voir notice du produit</i></p>	

	Référence produit	Désignation produit	Réf. logiciel d'application	Produit filaire / Produit radio
	TYAS608D	Module de sortie ON/OFF-volet/store 8 canaux KNX Secure, 16 A, charge C	STYAS608D Version 1.x	
	TYMS616D	Module de sortie ON/OFF-volet/store 16 canaux KNX Secure, 16 A, charge C	STYMS616D Version 1.x	
	TYMS620D	Module de sortie ON/OFF-volet/store 20 canaux KNX Secure, 16 A, charge C	STYMS620D Version 1.x	

Sommaire

1. Généralités.....	4
1.1 Informations générales sur cette description de l'application	4
1.2 Logiciel de programmation ETS	4
1.3 Connexion KNX secure	4
2. Présentation générale.....	7
2.1 Installation du produit	7
2.1.1 Schéma général	7
2.1.2 Description de l'appareil	8
2.1.3 Adressage Physique	9
2.2 Fonction du produit.....	10
2.2.1 ON/OFF.....	10
2.2.2 Volet/store	14
3. Paramètres	18
3.1 Mode de fonctionnement des sorties.....	18
3.2 Définition des paramètres généraux.....	20
3.2.1 Activation du mode manuel : ON/OFF	21
3.2.2 Activation de l'indication d'état : ON/OFF.....	21
3.2.3 Activation des blocs logiques : ON/OFF	21
3.2.4 Etat en cas de coupure bus ou téléchargement : ON/OFF	22
3.2.5 Verrouillage intégral : Volet.....	22
3.2.6 Activation du mode manuel : Volet.....	23
3.2.7 Activation de l'indication d'état : Volet.....	23
3.2.8 Activation des blocs logiques : Volet.....	23
3.2.9 Etat en cas de coupure bus ou téléchargement : Volet	24
3.2.10 Restauration des valeurs de paramètre ETS	25
3.2.11 Activation de l'objet Diagnostic produit	26
3.2.12 Ecrasement paramètres au téléchargement	26
3.2.13 Indication par LED.....	26
3.3 Verrouillage intégral.....	27
3.3.1 Durée d'activation et position	27
3.3.2 Indication d'état verrouillage intégral.....	29
3.4.2.3 Indication d'état mode manuel	35
3.3.4 Position après verrouillage intégral	30
3.4 Mode manuel.....	32
3.4.1 Mode manuel : ON/OFF.....	32
3.4.2 Mode manuel : Volet	34
3.5 Indication d'état	37
3.5.1 Indication d'état ON/OFF	37
3.5.2 Indication d'état volet	39
3.6 Bloc logique	44
3.6.1 Bloc logique : ON/OFF	45
3.6.2 Bloc logique : Volet	51
3.7 Diagnostic produit.....	58
3.8 Fonctions des sorties ON/OFF	60
3.8.1 Sélection de fonctions	60
3.8.2 Temporisations objet ON/OFF	66
3.8.3 Minuterie	70
3.8.4 Scène	74
3.8.5 Preset.....	77
3.8.6 Blocage	82
3.8.7 Forçage	87
3.8.8 Comptage heures.....	89
3.9 Fonctions des sorties volets/stores	92
3.9.1 Sélection de fonctions	94
3.9.2 Scène	101
3.9.3 Blocage	104
3.9.4 Preset.....	109
3.9.5 Forçage	114
3.9.6 Alarme.....	116
3.9.7 Poursuite solaire	121
4. Objets de communication	127
4.1 Objets de communication généraux.....	127
4.1.1 Mode manuel	128
4.1.2 Bloc logique.....	129
4.1.3 Verrouillage intégral	131
4.1.4 Comportement du produit	131
4.1.5 Diagnostic produit	132

4.2 Objets de communication par sortie	133
4.2.1 ON/OFF	134
4.2.2 Temporisations objet ON/OFF	134
4.2.3 Indication d'état	135
4.2.4 Minuterie	135
4.2.5 Scène	136
4.2.6 Preset	137
4.2.7 Blocage	138
4.2.8 Forçage	139
4.2.9 Comptage heures.....	140
4.3 Objets de communication par sortie volet/store	141
4.3.1 Commande.....	142
4.3.2 Indication d'état	143
4.3.3 Scène	145
4.3.4 Preset.....	145
4.3.5 Blocage	146
4.3.6 Forçage	147
4.3.7 Alarme.....	148
4.3.8 Poursuite solaire	149
5. Annexe.....	151
5.1 Caractéristiques techniques	151
5.2 Tableau des combinaisons logiques	152
5.3 Principales caractéristiques.....	152

1. Généralités

1.1 Informations générales sur cette description de l'application

Ce document décrit le fonctionnement et le paramétrage des appareils KNX à l'aide du logiciel Engineering Tool ETS. Les appareils sont paramétrés par l'ETS et les réglages nécessaires au fonctionnement sont effectués lors de la première installation.

1.2 Logiciel de programmation ETS

Les programmes d'application sont compatibles avec ETS5 ou ETS6 et sont toujours disponibles dans leur dernière version sur notre site Internet.

Version ETS	Extension de fichier des produits compatibles	Extension de fichier des projets compatibles
ETS 5 (v 5.0.6 ou plus)	*.knxprod	*.knxproj
ETS 6 (v 6.0.0 ou plus)	*.knxprod	*.knxproj

- ETS Application designation

Programme d'application	Référence produit	Désignation de l'application
STYAS608D v1.0	TYAS608D	Module de sortie ON/OFF-volet/store 8 canaux KNX Secure, 16 A, charge C
STYMS616D v1.0	TYMS616D	Module de sortie ON/OFF-volet/store 16 canaux KNX Secure, 16 A, charge C
STYMS620D v1.0	TYMS620D	Module de sortie ON/OFF-volet/store 20 canaux KNX Secure, 16 A, charge C

1.3 Connexion KNX secure

Les appareils KNX Secure (sécurisés) sont capables de chiffrer et de déchiffrer des télégrammes ajoutant ainsi un niveau de sécurité supplémentaire à une installation KNX. Ce niveau de sécurité peut être utilisé aussi bien à la mise en service de l'installation que durant son fonctionnement.

On distingue deux types de chiffrement :

- KNX IP Secure : Les télégrammes sont totalement chiffrés et appliqués qu'au support KNX IP. Ce chiffrement doit être utilisé pour les installations KNX utilisant un réseau IP externe comme internet.
- KNX Data Secure : Les télégrammes sont partiellement chiffrés et appliqués à n'importe quel support de communication KNX. Ce chiffrement peut être utilisé pour le support KNX IP, mais uniquement pour la partie de l'installation KNX qui n'est pas exposée à un réseau IP externe.

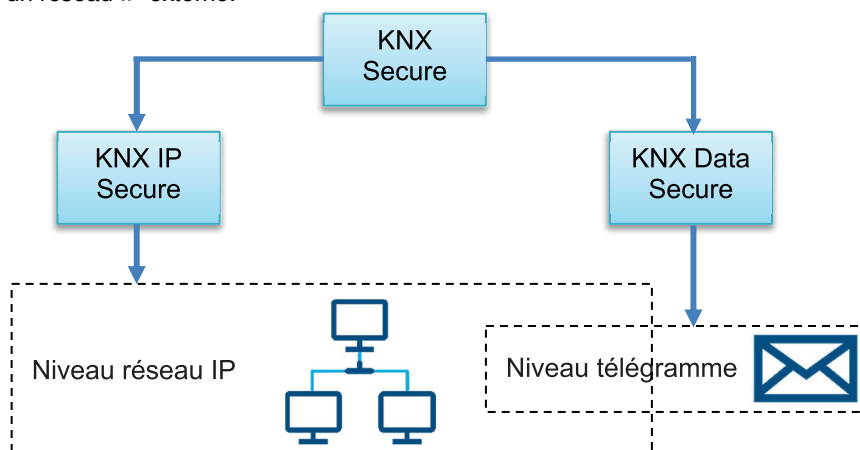

L'appareil est compatible avec KNX Data Secure et peut être configuré dans le projet ETS. Pour une mise en service sûre, l'appareil nécessite un certificat qui est apposé sur la partie avant. Au cours du montage, il est recommandé de retirer le certificat de l'appareil et de le conserver en lieu sûr.

Note: Il est également possible de mettre en service l'appareil sans KNX Data-Secure. Dans ce cas, l'appareil n'est pas sécurisé et se comporte comme d'autres appareils KNX.

Note : Lors de la configuration de produits en mode Secure, si l'un des produits mentionnés ci-dessous est présent dans l'installation il est recommandé de le remplacer par sa version Secure:

- Remplacer la référence TYF120 (Interface KNX/IP) par la référence TYFS120
- Remplacer la référence TH101 (Interface modulaire de données USB) par la référence TYFS122

Mise en service du mode KNX Secure

L'appareil est monté et raccordé prêt à l'emploi.

1. activer le mode de mise en service sécurisé dans ETS.
2. saisir ou scanner le certificat de l'appareil pour l'ajouter au projet dans l'ETS.

Note: Pour scanner le code QR, un appareil photo à haute résolution doit être utilisé.

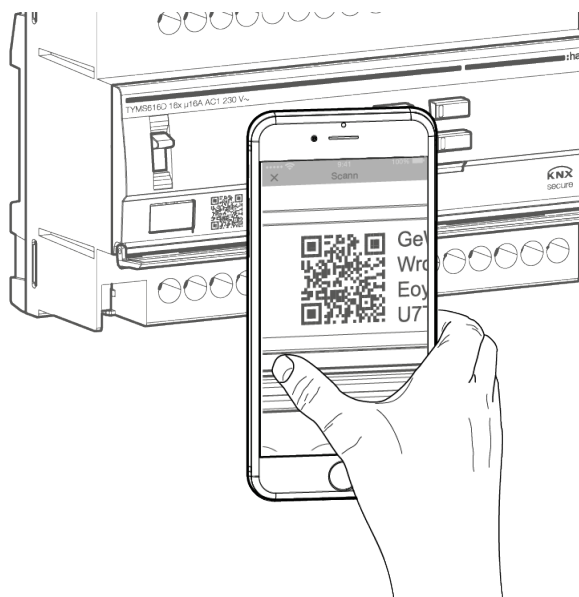

3. enregistrer tous les mots de passe et les conserver en lieu sûr.
4. retirer le certificat de l'appareil (code QR) et le conserver en lieu sûr avec les mots de passe.

Master-Reset

Le Master-Reset réinitialise l'appareil aux réglages usines.

La réinitialisation entraîne :

- la suppression de la clé de cryptage
- la suppression du mot de passe de la BCU
- l'application des paramètres par défaut
- l'application d'une adresse individuelle par défaut (15.15.255).

L'appareil doit ensuite être remis en service à l'aide de l'ETS. La commande manuelle reste possible.

En cas de fonctionnement Secure, une réinitialisation désactive la sécurité de l'appareil. Il peut ensuite être remis en service avec le certificat de l'appareil.

Comment faire un Master-Reset ?

1. mettre hors tension l'appareil en retirant la connexion de bus ou en coupant l'alimentation de l'installation
 2. appuyer sur le bouton d'adressage et le maintenir enfoncé
 3. remettre sous tension l'appareil en branchant la connexion de bus ou en remettant l'alimentation de l'installation
- La LED d'adressage s'allume. Après 5 secondes, la LED clignote.
4. relâcher le bouton d'adressage

La LED d'adressage s'allume en fixe pendant que la réinitialisation générale est en cours.

Au bout de plusieurs secondes, la LED s'éteint signifiant que la réinitialisation est terminée. L'appareil redémarre

Mise à jour du firmware

L'appareil peut être mis à jour. Les mises à jour du firmware peuvent être effectuées facilement avec l'application Hager ETS App. Cette application est gratuite et peut être utilisée sur site ou à distance.

Comment faire une mise à jour ?

1. Se connecter à **my.knx.org**
2. Créer un nouveau compte ou se connecter avec votre compte existant
3. Rechercher l'application **Hager Service**
4. Ajouter au panier
5. Aller au panier et cliquer sur Commander
6. Sélectionner les adresses de facturation et d'expédition
7. Cliquer sur Aller au paiement
8. Confirmer le paiement (gratuit)

L'application est maintenant visible dans votre compte.

9. Télécharger l'application et la licence pour faire la mise à jour.

Dans le projet ETS :

10. Lancer l'application à partir de l'onglet **Apps**
11. Sélectionner l'appareil à mettre à jour
12. Sélectionner la dernière version du firmware disponible.
13. Charger l'appareil avec le firmware
14. Une fois le chargement achevé, activer le firmware propriétaire.

L'appareil se met à jour et redémarre.

2. Présentation générale

2.1 Installation du produit

2.1.1 Schéma général

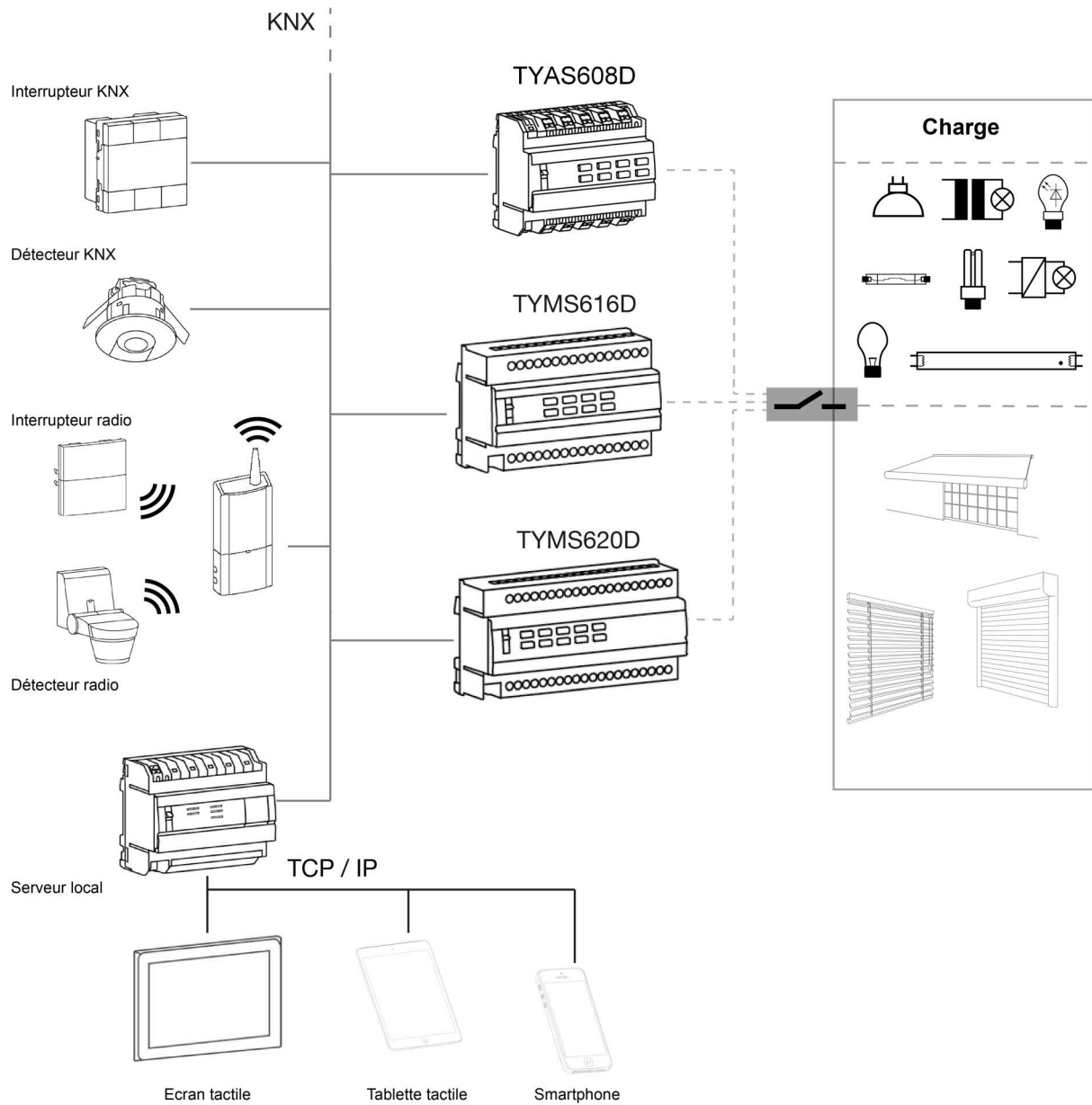

2.1.2 Description de l'appareil

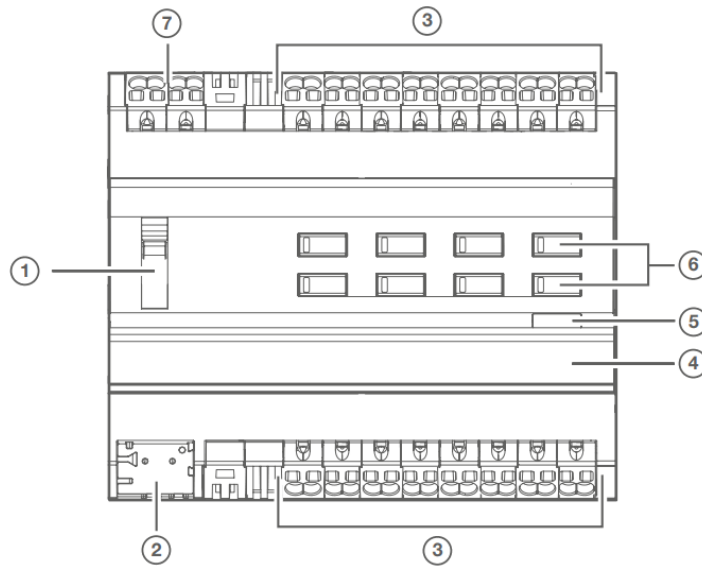

- TYAS608D

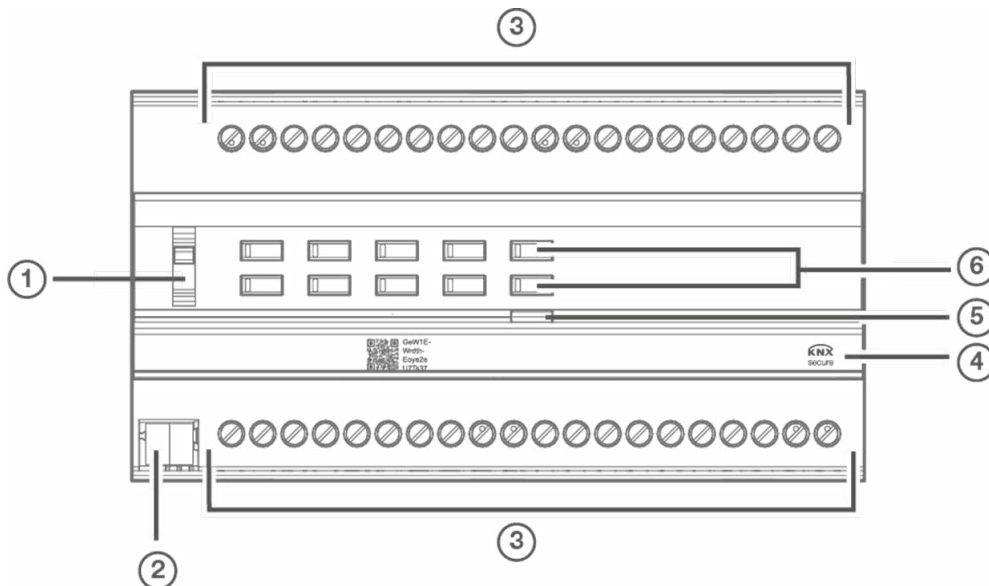

- (1) Sélecteur **auto** / 
- (2) Borne de raccordement du bus KNX
- (3) Raccordements des charges
- (4) Porte-étiquette
- (5) Bouton poussoir lumineux d'adressage physique
- (6) Bouton poussoir de commande pour mode manuel pour chaque sortie avec LED d'état
- (7) Raccordement tension d'alimentation 230 V ~

- TYMS616D / TYMS620D



- (1) Interrupteur à coulisse **auto1 / auto 2** /  1 /  2
- (2) Borne de raccordement du bus KNX
- (3) Raccordements des charges
- (4) Porte-étiquette
- (5) Bouton poussoir lumineux d'adressage physique
- (6) Bouton poussoir de commande pour mode manuel pour deux sorties avec LED d'état

2.1.3 Adressage Physique

Pour réaliser l'adressage physique ou vérifier la présence du bus, appuyer sur le bouton poussoir lumineux (5) situé au-dessus du porte-étiquette sur la droite du produit.

Voyant allumé = présence bus et produit en adressage physique.

Le produit reste en adressage physique jusqu'à ce que l'adresse physique soit transmise par ETS. Un deuxième appui permet de ressortir du mode adressage physique. L'adressage physique peut se faire en mode Auto ou en mode Manu.

2.1.4 Branchement

- TYAS608D

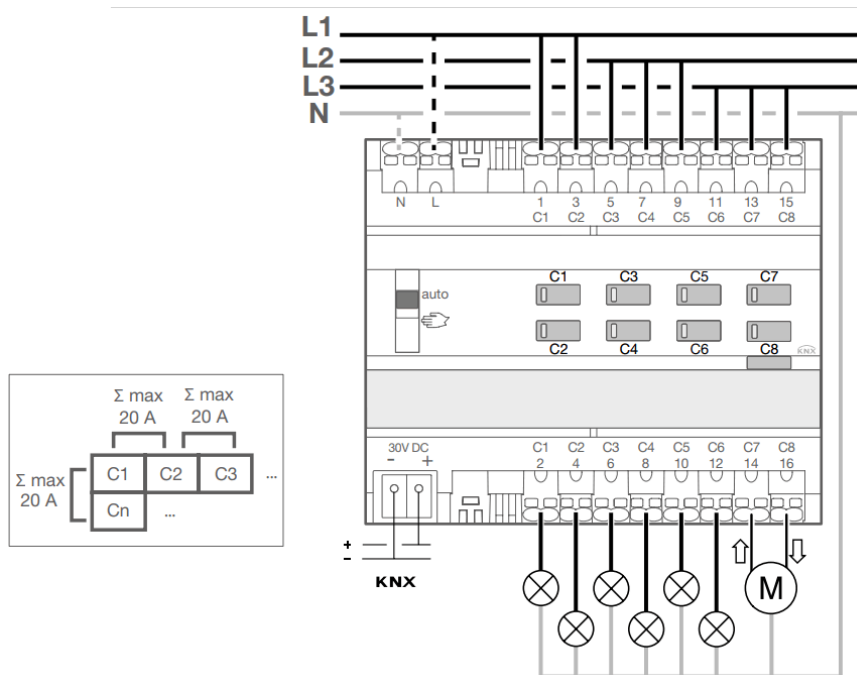

- TYMS616D / TYMS620D

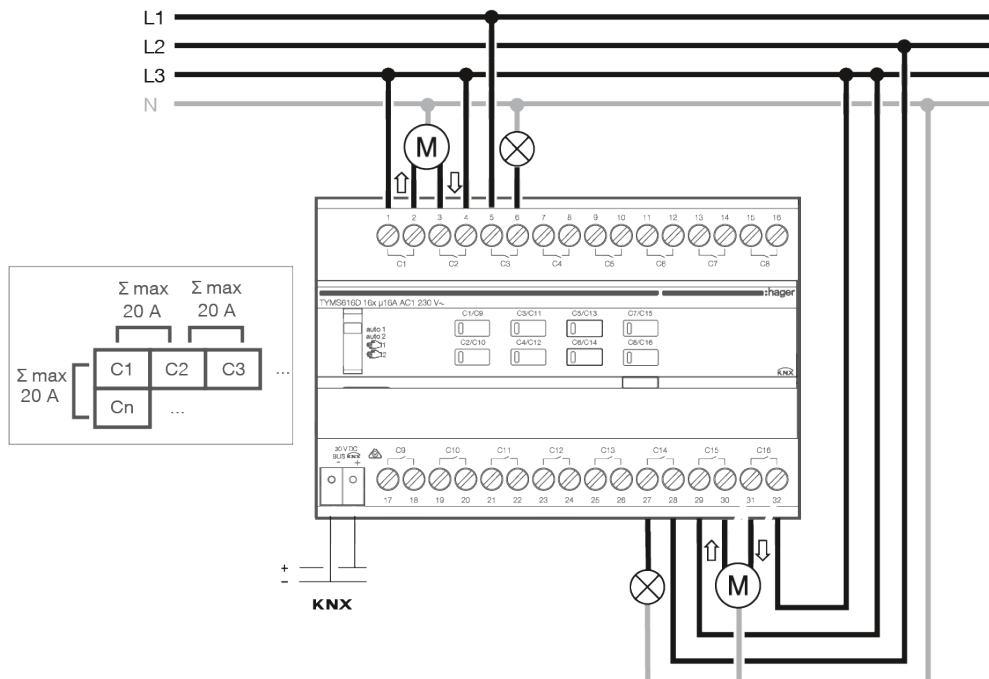

2.2 Fonction du produit

Les relais de sortie de l'appareil peuvent être utilisés de 2 différentes façons.

ON/OFF

- Chaque relais de sortie est utilisé indépendamment pour la commutation de charge.

Volet/store

- Chaque paire de sorties constitue un canal volet/store.

Une utilisation mixte des deux modes est possible.



Avertissement : Les appareils sont livrés en mode de fonctionnement ON/OFF. Lors de la connexion des volets ou des stores, veiller à ce que les deux contacts ne soient pas activés en même temps!

2.2.1 ON/OFF

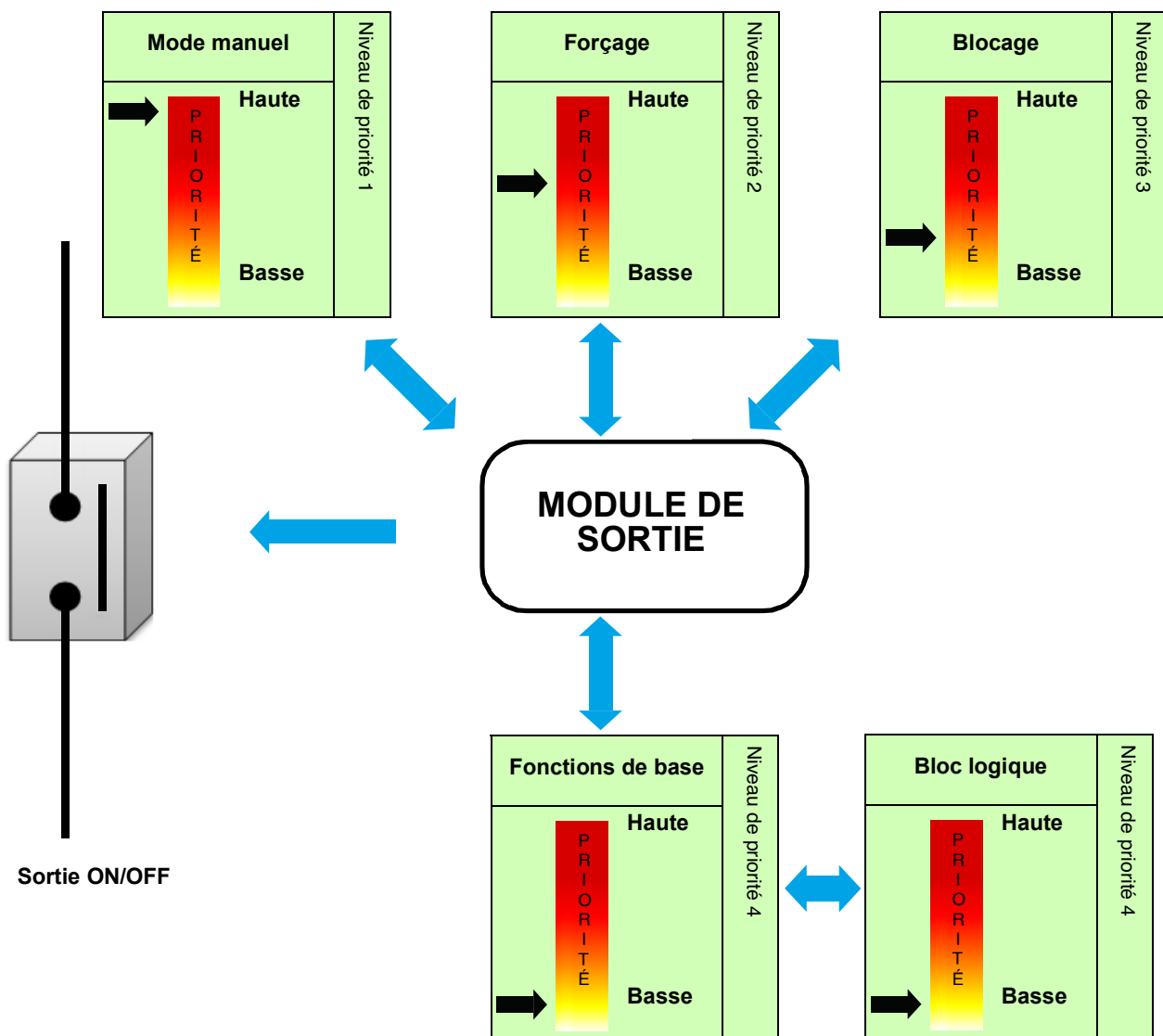

2.2.1.1 Fonctions pour les canaux ON/OFF

Les logiciels d'application permettent de configurer individuellement les sorties des produits. Les fonctions principales sont les suivantes :

■ ON/OFF

La fonction ON/OFF permet d'allumer ou d'éteindre un circuit d'éclairage. La commande peut provenir d'interrupteurs, de boutons poussoirs ou d'autres entrées de commandes.

■ Minuterie

La fonction Minuterie permet d'allumer ou d'éteindre une sortie pour une durée paramétrable. La sortie peut être temporisée à ON ou à OFF selon le mode de fonctionnement minuterie choisi. La minuterie peut être interrompue avant la fin de la temporisation. Un préavis d'extinction paramétrable signale la fin de la temporisation par une inversion de l'état de la sortie pendant 1 s. La durée de la minuterie peut être paramétrée par le bus KNX.

■ Télérupteur temporisé

La fonction Télérupteur temporisé correspond à une fonction télérupteur qui au bout d'une durée paramétrable commute automatiquement à OFF.

Application : Éclairage d'entrepôts, caves, remises, etc.

■ Forçage

La fonction Forçage permet de forcer une sortie dans un état défini. Le forçage est activé au travers d'objet(s) de format 2 bit. Priorité : Mode manuel > **Forçage** > Blocage > Fonction de base.

Seule une commande de fin de forçage autorise à nouveau les autres commandes.

Application : maintien d'un éclairage allumé pour raisons de sécurité.

■ Blocage

La fonction Blocage permet de verrouiller une sortie dans un état prédéfini.

Priorité : Mode manuel > Forçage > **Blocage** > Fonction de base.

Le blocage interdit toute action jusqu'à l'envoi d'une commande de fin de blocage. La durée du blocage peut être temporisée.

■ Scène

La fonction Scène permet de regrouper un ensemble de sorties pouvant être mises dans un état prédéfini paramétrable. Une scène est activée au travers d'objet(s) de format 1 byte. Chaque sortie peut être intégrée dans 64 scènes différentes.

■ Preset

La fonction Preset permet de mettre un ensemble de sorties dans un état prédéfini paramétrable. Le preset est activé au travers d'objet(s) de format 1 bit. Chaque sortie peut être pilotée par 2 objets Preset.

■ Temporisations

Les fonctions Temporisations permettent de commander les sorties conditionnées par un retard à l'enclenchement, un retard au déclenchement ou un retard à l'enclenchement et au déclenchement.

■ Alternance minuterie/télérupteur

La fonction Alternance minuterie/télérupteur permet la commutation entre un mode télérupteur et un mode minuterie sur un même objet de commande.

■ Comptage heures

La fonction Comptage heures permet de comptabiliser la durée cumulée à ON ou à OFF d'une sortie. Un seuil de déclenchement d'alerte peut être programmé et modifié via un objet.

■ Objets de communication

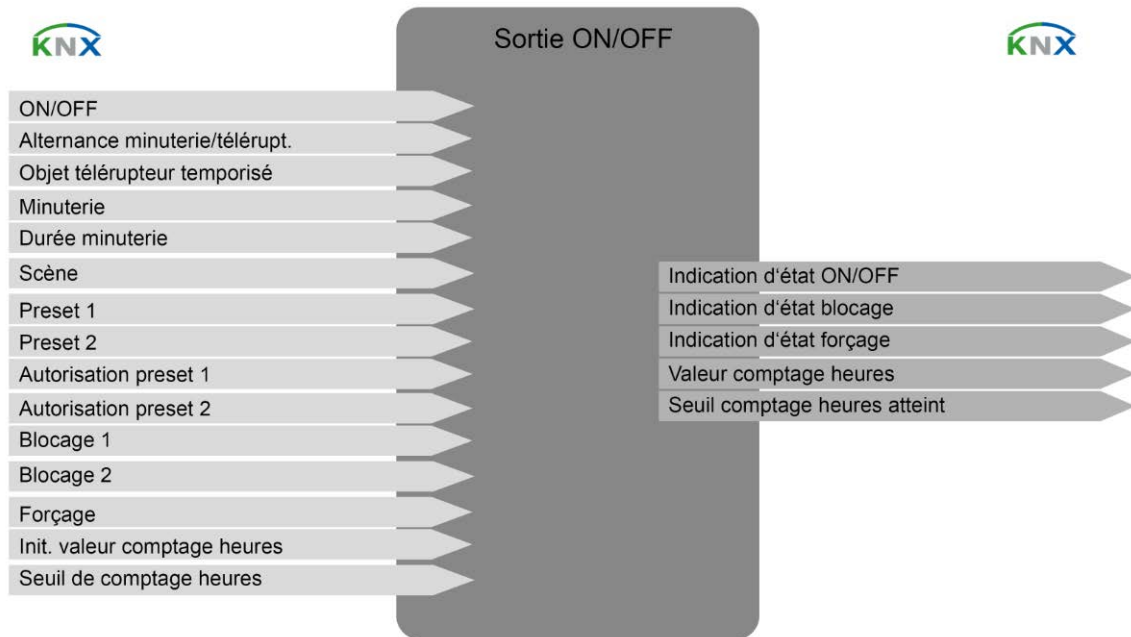

2.2.1.2 Fonctions avancées

Les logiciels d'application permettent de configurer le fonctionnement général des produits. Les fonctions concernant l'ensemble du produit sont les suivantes :

■ Mode manuel

Le mode manuel permet d'isoler le produit du Bus. Dans ce mode il est possible de forcer localement chacune des sorties. Cette commande a la priorité la plus haute. Aucune autre commande n'est prise en compte si le mode manuel est actif. Seule une annulation du mode manuel autorise à nouveau les autres commandes. La durée du mode manuel peut être temporisée. Le mode manuel peut être désactivé via le bus KNX.

■ Indication d'état

Le comportement de l'indication d'état pour chaque sortie peut être paramétré pour l'ensemble du produit. La fonction Indication d'état transmet l'état de chaque contact de sortie sur le bus KNX.

■ Bloc logique

La fonction Logique permet la commande d'une sortie selon le résultat d'une opération logique. Elle a la priorité la plus basse. Le résultat de l'opération peut être émis sur le bus KNX et peut commander directement plusieurs sorties. 2 blocs logiques disposant jusqu'à 4 entrées sont disponibles par appareil.

■ Diagnostic produit

La fonction Diagnostic permet de signaler l'état de fonctionnement de l'appareil via le bus KNX. Cette information est émise périodiquement et/ou sur changement d'état.

■ Objets de communication

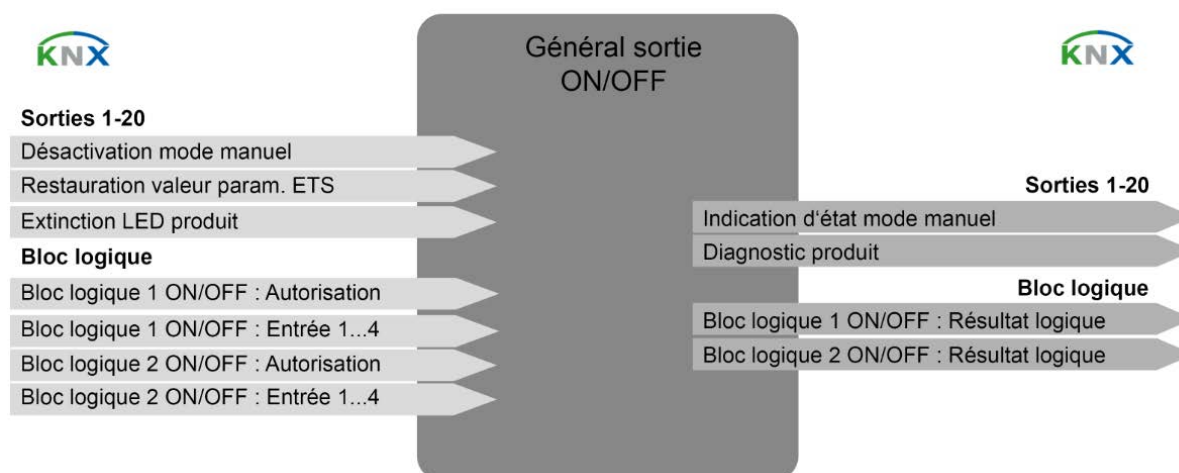

2.2.2 Volet/store

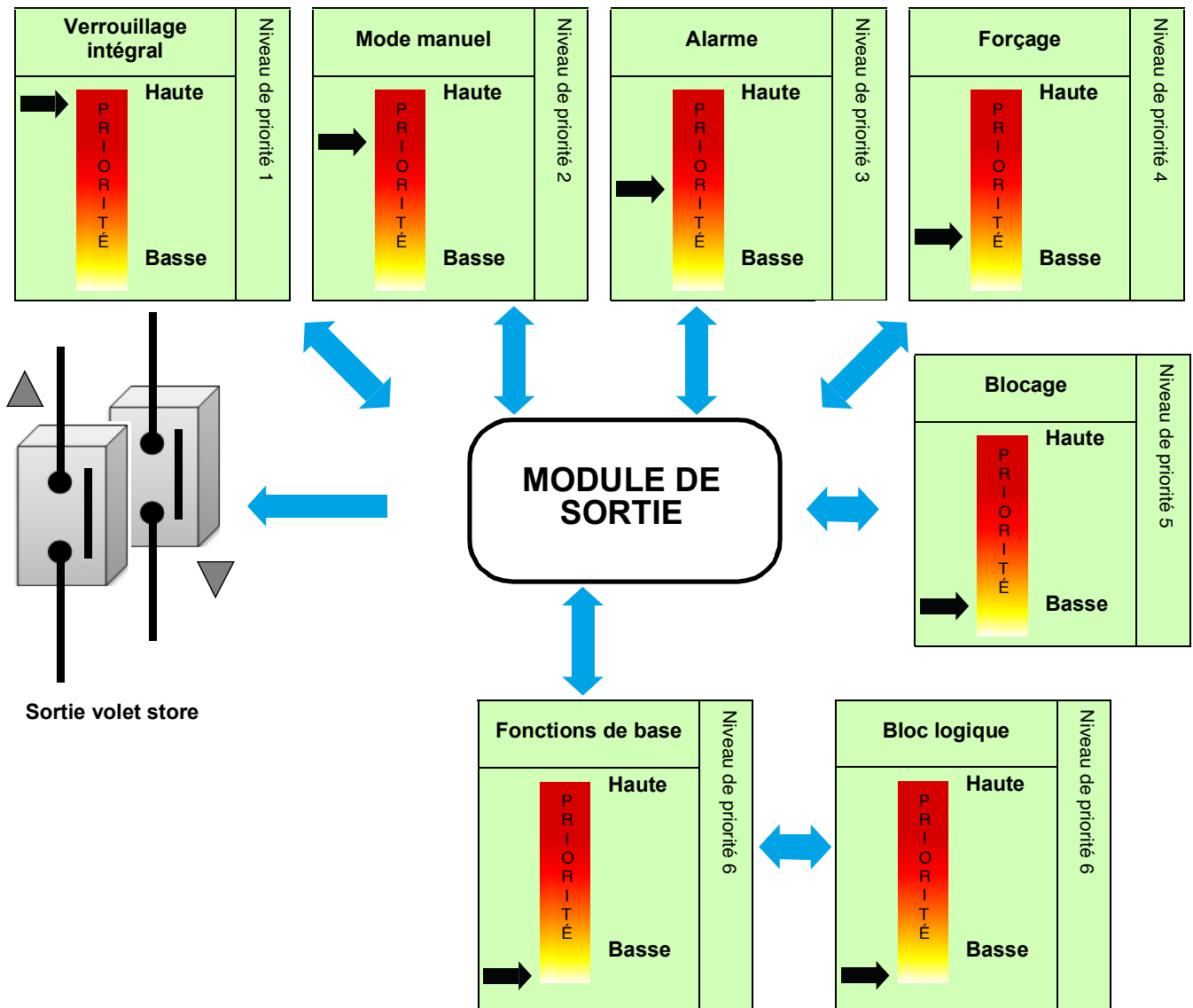

2.2.2.1 Fonctions pour les canaux volet/store

Les logiciels d'application permettent de configurer individuellement les sorties des produits. Les fonctions principales sont les suivantes :

■ Montée/descente

La fonction Montée/Descente permet de faire monter ou descendre un volet roulant, un store à lamelles inclinables, un store banne, un store vénitien, etc. Cette fonction permet également d'ouvrir et de fermer des rideaux électriques. La commande peut provenir de boutons poussoirs (appui long), d'interrupteurs ou d'automatismes.

■ Inclinaison des lamelles/Stop

La fonction Inclinaison des lamelles/Stop permet d'incliner les lamelles d'un store ou de stopper son mouvement en cours. Cette fonction permet de modifier l'occultation ou de rediriger les rayons lumineux provenant de l'extérieur. La commande provient de boutons poussoirs : Appui court sur le bouton poussoir Montée/Descente.

■ Position en %

La fonction Positionnement permet de placer un volet roulant ou un store dans une position souhaitée exprimée en % de fermeture.

■ Scène

La fonction Scène permet de regrouper un ensemble de sorties pouvant être mises dans un état prédéfini paramétrable. Une scène est activée au travers d'objet(s) de format 1 byte. Une scène est activée par l'appui sur un seul bouton poussoir. Chaque sortie peut être intégrée dans 64 scènes différentes.

■ Preset

La fonction Preset permet de mettre un ensemble de sorties dans un état prédéfini paramétrable. Le preset est activé au travers d'objet(s) de format 1 bit.

■ Poursuite solaire

La fonction Poursuite solaire permet de gérer la luminosité d'une pièce en fonction de la luminosité extérieure. En général, les valeurs de positionnement sont émises par un dispositif extérieur (Station météo par exemple).

■ Blocage

La fonction Blocage permet de verrouiller une sortie dans un état prédéfini.

Priorité : Verrouillage intégral > Mode manuel > Alarme > Forçage > **Blocage** > Fonction de base.

Le blocage interdit toute action jusqu'à l'envoi d'une commande de fin de blocage. La durée du blocage peut être temporisée.

■ Forçage

La fonction Forçage permet de forcer une sortie dans un état défini.

Priorité : Verrouillage intégral > Mode manuel > Alarme > **Forçage** > Blocage > Fonction de base.

Seule une commande de fin de forçage autorise à nouveau les autres commandes.

Application : Maintien d'une position de volet pour raisons de sécurité.

■ Alarme

La fonction Alarme permet de mettre un volet roulant ou un store dans un état prédéfini paramétrable. Il est possible de paramétrer jusqu'à 3 alarmes.

Priorité : Verrouillage intégral > Mode manuel > **Alarme** > Forçage > Blocage > Fonction de base.

L'alarme interdit toute action jusqu'à l'envoi d'une commande de fin d'alarme.

* Valeur par défaut

■ Objets de communication

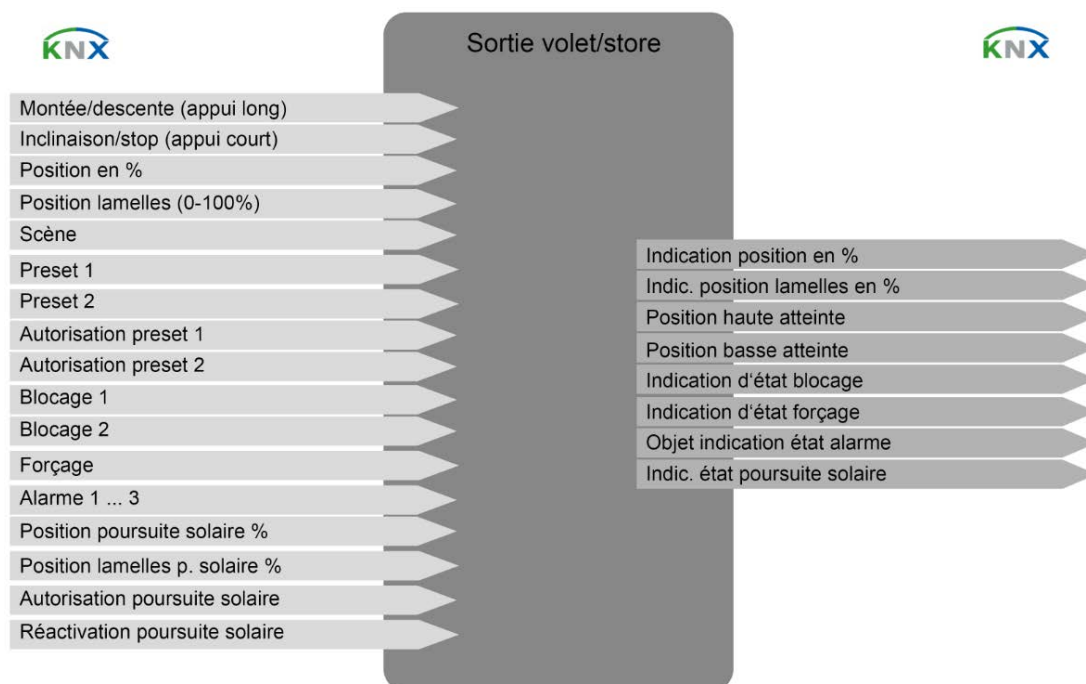

2.2.2.2 Fonctions avancées

Les logiciels d'application permettent de configurer le fonctionnement général des produits. Les fonctions avancées sont les suivantes :

■ Verrouillage intégral

Cette fonction permet de définir l'état de toutes les sorties de l'appareil avec la priorité la plus élevée. Tous les autres modes, y compris le mode manuel, ne sont pas pris en compte. Seule une annulation du verrouillage intégral autorise à nouveau les autres commandes.

Application : Blocage de la position de tous les volets pour le lavage des fenêtres.

■ Mode manuel

Le mode manuel permet d'isoler le produit du Bus. Dans ce mode il est possible de forcer localement chacune des sorties. La durée du mode manuel peut être temporisée.

■ Indication d'état

Le comportement de l'indication d'état peut être paramétré de façon global pour chaque sortie volet/store.

La fonction Indication d'état permet d'envoyer sur le bus :

- Indication position en % : Indique la position du volet roulant ou du store.
- Indic. position lamelles en % : Indique l'inclinaison du store.
- Position haute ou basse atteinte : Indique l'arrivée en position haute ou basse.

■ Bloc logique

La fonction Logique permet la commande d'une sortie selon le résultat d'une opération logique. Elle a la priorité la plus basse. Le résultat de l'opération peut être émis sur le bus KNX et peut commander directement plusieurs sorties. 2 blocs logiques disposant jusqu'à 4 entrées sont disponibles par appareil.

■ Diagnostic produit

La fonction Diagnostic permet de signaler l'état de fonctionnement de l'appareil via le bus KNX. Cette information est émise périodiquement et/ou sur changement d'état.

■ Objets de communication

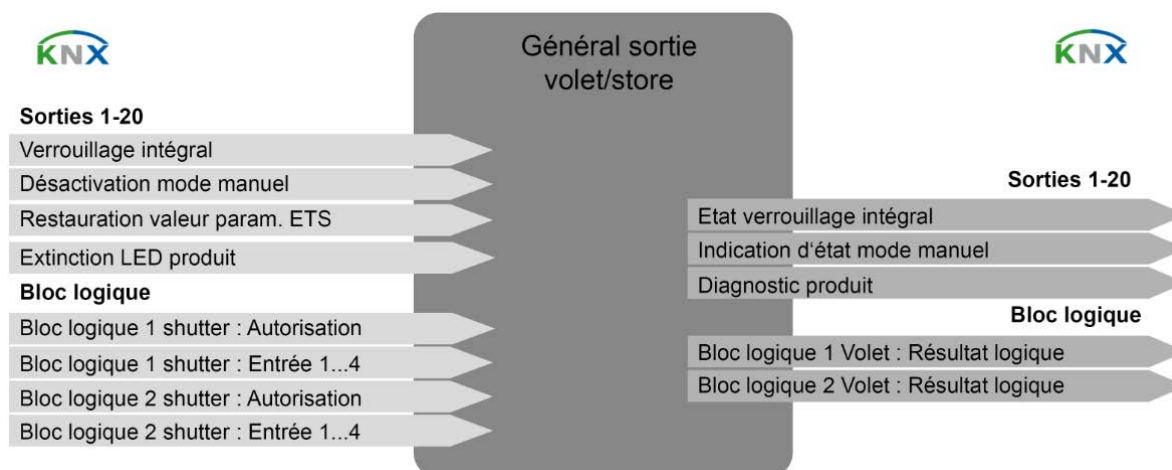

* Valeur par défaut

3. Paramètres

3.1 Mode de fonctionnement des sorties

Ce paramétrage permet de définir le mode de fonctionnement des relais de sortie.
Les paramètres disponibles :

ON/OFF

- Chaque relais de sortie est utilisé indépendamment pour la commutation de charge.

Volet/store

- Chaque paire de sorties constitue un canal volet/store.

Sorties 1-20 : Fonctions		Fonction S1-S2	<input type="radio"/> ON/OFF <input checked="" type="radio"/> Volet et store
Sorties 1-20 : Général		Fonction S3-S4	<input checked="" type="radio"/> ON/OFF <input type="radio"/> Volet et store
- S1-20 : Mode manuel ON/OFF		Fonction S5-S6	<input checked="" type="radio"/> ON/OFF <input type="radio"/> Volet et store
- S1-20 : Indications d'état ON/OFF		Fonction S7-S8	<input checked="" type="radio"/> ON/OFF <input type="radio"/> Volet et store
- S1-20 : Mode manuel volet		Fonction S9-S10	<input checked="" type="radio"/> ON/OFF <input type="radio"/> Volet et store
- S1-20 : Indications d'état volet		Fonction S11-S12	<input checked="" type="radio"/> ON/OFF <input type="radio"/> Volet et store
+ Sorties 1-2		Fonction S13-S14	<input checked="" type="radio"/> ON/OFF <input type="radio"/> Volet et store
+ Sortie 3		Fonction S15-S16	<input checked="" type="radio"/> ON/OFF <input type="radio"/> Volet et store
+ Sortie 4		Fonction S17-S18	<input checked="" type="radio"/> ON/OFF <input type="radio"/> Volet et store
		Fonction S19-S20	<input checked="" type="radio"/> ON/OFF <input type="radio"/> Volet et store

Paramètre	Description	Valeur
Fonction Sx-Sy	Les sorties sont utilisées pour la commutation ON/OFF. Les sorties sont utilisées pour la commande de volet et de store. Une sortie pour la montée et l'autre sortie pour la descente.	ON/OFF* Volet et store

L'affectation des sorties est paramétrée comme suit :

	ON/OFF	Volet et store
Fonction S1-S2	Sortie 1 : ON/OFF Sortie 2 : ON/OFF	Sortie 1-2 : Volet et store
Fonction S3-S4	Sortie 3 : ON/OFF Sortie 4 : ON/OFF	Sortie 3-4 : Volet et store
Fonction S5-S6	Sortie 5 : ON/OFF Sortie 6 : ON/OFF	Sortie 5-6 : Volet et store
Fonction S7-S8	Sortie 7 : ON/OFF Sortie 8 : ON/OFF	Sortie 7-8 : Volet et store
Fonction S9-S10	Sortie 9 : ON/OFF Sortie 10 : ON/OFF	Sortie 9-10 : Volet et store
Fonction S11-S12	Sortie 11 : ON/OFF Sortie 12 : ON/OFF	Sortie 11-12 : Volet et store
Fonction S13-S14	Sortie 13 : ON/OFF Sortie 14 : ON/OFF	Sortie 13-14 : Volet et store
Fonction S15-S16	Sortie 15 : ON/OFF Sortie 16 : ON/OFF	Sortie 15-16 : Volet et store

* Valeur par défaut

Fonction S17-S18	Sortie 17 : ON/OFF Sortie 18 : ON/OFF	Sortie 17-18 : Volet et store
Fonction S19-S20	Sortie 19 : ON/OFF Sortie 20 : ON/OFF	Sortie 19-20 : Volet et store

**Information**

Le nombre de sortie peut varier selon le type d'appareil utilisé.

3.2 Définition des paramètres généraux

Cette fenêtre de paramétrage permet d'effectuer les réglages généraux du produit.

Sorties 1-20 : Fonctions	
Sorties 1-20 : Général	
- S1-20 : Mode manuel ON/OFF	Fonction ON/OFF
- S1-20 : Indications d'état ON/OFF	Mode manuel
- S1-20 : Mode manuel volet	Indication d'état
- S1-20 : Indications d'état volet	Bloc logique 1
+ Sorties 1-2	Bloc logique 2
+ Sortie 3	Etat sur retour bus
+ Sortie 4	Etat après téléchargement
+ Sortie 5	Fonction volet/store
+ Sortie 6	Verrouillage intégral
+ Sortie 7	Mode manuel
+ Sortie 8	Bloc logique 1
+ Sortie 9	Bloc logique 2
+ Sortie 10	Etat sur retour bus
+ Sortie 11	Etat après téléchargement
+ Sortie 12	Objet diagnostic produit
	Objet restaur. valeurs de paramètre ETS (scènes, minuterie, seuils)
	Ecrasement paramètres au téléchargement (scènes, minuterie, seuils)
	Objet extinction LED produit

* Valeur par défaut

3.2.1 Activation du mode manuel : ON/OFF

Paramètre	Description	Valeur
Mode manuel	Le passage en mode manuel n'est pas possible.	Inactif
	Le passage en mode manuel est possible sans limitation de durée.	Actif*
	Le mode manuel peut être activé pour une durée paramétrable par ETS.	Minuté
	A la fin de la temporisation, le mode manuel n'est plus actif.	

Pour la configuration, voir chapitre : [Mode manuel : ON/OFF](#).

3.2.2 Activation de l'indication d'état : ON/OFF

Paramètre	Description	Valeur
Indication d'état	L'onglet des paramètres associés à l'indication d'état est caché.	Inactif
	L'onglet des paramètres associés à l'indication d'état est affiché.	Actif*

Pour la configuration, voir chapitre : [Indication d'état ON/OFF](#).

3.2.3 Activation des blocs logiques : ON/OFF

Paramètre	Description	Valeur
Bloc logique 1	Les objets et l'onglet des paramètres associés au bloc logique 1 sont cachés.	Inactif*
	Les objets et l'onglet des paramètres associés au bloc logique 1 sont affichés.	Actif

Pour la configuration, voir chapitre : [Bloc logique : ON/OFF](#).

Note : Les paramètres et les objets sont identiques pour le bloc 2 ; Seuls les termes sont adaptés.

Pour le bloc logique 1

Objets de communication : [404 - Bloc logique 1 ON/OFF - Entrée 1 \(1 bit - 1.002 DPT_Bool\)](#)
[408 - Bloc logique 1 ON/OFF - Résultat logique \(1 bit - 1.002 DPT_Bool\)](#)

Pour le bloc logique 2

Objets de communication : [410 - Bloc logique 2 ON/OFF - Entrée 1 \(1 bit - 1.002 DPT_Bool\)](#)
[414 - Bloc logique 2 ON/OFF - Résultat logique \(1 bit - 1.002 DPT_Bool\)](#)

* Valeur par défaut

3.2.4 Etat en cas de coupure bus ou téléchargement : ON/OFF

Paramètre	Description	Valeur
Etat durant coupure bus	L'état des sorties reste inchangé durant la coupure bus.	Maintenir l'état courant*
	La sortie commute à ON durant la coupure bus.	ON
	La sortie commute à OFF durant la coupure bus.	OFF

Paramètre	Description	Valeur
Etat sur retour bus	L'état des sorties reste inchangé au retour du bus.	Maintenir l'état courant*
	La sortie commute à ON au retour du bus.	ON
	La sortie commute à OFF au retour du bus.	OFF

Note : Le produit est redémarré au retour du bus. Les fonctions prioritaires, présentes avant la coupure bus, ne sont plus actives (Forçage, Blocage).

Paramètre	Description	Valeur
Etat après téléchargement	L'état des sorties reste inchangé après un téléchargement des paramètres ETS.	Maintenir l'état courant*
	La sortie commute à ON après un téléchargement des paramètres ETS.	ON
	La sortie commute à OFF après un téléchargement des paramètres ETS.	OFF

Note : Les sorties restent inchangées durant un téléchargement des paramètres ETS.

3.2.5 Verrouillage intégral : Volet

Paramètre	Description	Valeur
Verrouillage intégral	L'activation du verrouillage intégral n'est pas possible.	Inactif
	L'activation du verrouillage intégral est possible sans limitation de durée.	Actif*
	Le verrouillage intégral peut être activé pour une durée paramétrable par ETS.	Minuté
	A la fin de la temporisation, le verrouillage intégral n'est plus actif.	

Objets de communication : [215 - Sorties 1-20 - Verrouillage intégral \(1 bit - 1.005 DPT_Alarm\)](#)

Pour la configuration, voir chapitre : [Verrouillage intégral](#).

* Valeur par défaut

3.2.6 Activation du mode manuel : Volet

Paramètre	Description	Valeur
Mode manuel	Le passage en mode manuel n'est pas possible.	Inactif*
	Le passage en mode manuel est possible sans limitation de durée.	Actif
	Le mode manuel peut être activé pour une durée paramétrable par ETS.	Minuté
	A la fin de la temporisation, le mode manuel n'est plus actif.	

Pour la configuration, voir chapitre : [Mode manuel : Volet](#).

3.2.7 Activation de l'indication d'état : Volet

Paramètre	Description	Valeur
Indication d'état	L'onglet des paramètres associés à l'indication d'état est caché.	Inactif
	L'onglet des paramètres associés à l'indication d'état est affiché.	Actif*

Pour la configuration, voir chapitre : [Indication d'état volet](#).

3.2.8 Activation des blocs logiques : Volet

Paramètre	Description	Valeur
Bloc logique 1	Les objets et l'onglet des paramètres associés au bloc logique 1 sont cachés.	Inactif*
	Les objets et l'onglet des paramètres associés au bloc logique 1 sont affichés.	Actif

Pour la configuration, voir chapitre : [Bloc logique : Volet](#).

Note : Les paramètres et les objets sont identiques pour le bloc 2 ; Seuls les termes sont adaptés.

Pour le bloc logique 1

Objets de communication : [420 - Bloc logique 1 Volet - Entrée 1 \(1 bit - 1.002 DPT_Bool\)](#)
[424 - Bloc logique 1 Volet - Résultat logique \(1 bit - 1.002 DPT_Bool\)](#)

Pour le bloc logique 2

Objets de communication : [426 - Bloc logique 2 Volet - Entrée 1 \(1 bit - 1.002 DPT_Bool\)](#)
[430 - Bloc logique 2 Volet - Résultat logique \(1 bit - 1.002 DPT_Bool\)](#)

3.2.9 Etat en cas de coupure bus ou téléchargement : Volet

Paramètre	Description	Valeur
Etat durant coupure bus	Maintien de la position avant la coupure du bus.	Maintenir l'état courant*
	Ouverture du volet roulant ou du store.	Montée
	Fermeture du volet roulant ou du store.	Descente

Paramètre	Description	Valeur
Etat après coupure bus	Maintien de la position avant la coupure du bus.	Maintenir l'état courant*
	Ouverture du volet roulant ou du store.	Montée
	Fermeture du volet roulant ou du store.	Descente
	Positionnement du volet à une valeur spécifique.	Position spécifique

Note : Le produit est redémarré au retour du bus. Les fonctions prioritaires, présentes avant la coupure bus, ne sont plus actives (Verrouillage intégral, Alarme, Forçage, Blocage).

Paramètre	Description	Valeur
Position après coupure bus	Ce paramètre définit la position du volet roulant ou du store à appliquer après une coupure du bus KNX.	0 ... 5* ... 100

*Note : Ce paramètre est uniquement visible lorsque le paramètre **Etat après la coupure bus** a la valeur : **Position spécifique**.*

Paramètre	Description	Valeur
Position lamelles (0-100%)	Ce paramètre définit l'inclinaison du store à appliquer après une coupure du bus KNX.	0 ... 5* ... 100

*Note : Ce paramètre est uniquement visible lorsque le paramètre **Etat après la coupure bus** a la valeur : **Position spécifique**.*

Paramètre	Description	Valeur
Etat après téléchargement	Maintien de la position qui existait avant le téléchargement.	Maintenir l'état courant*
	Ouverture du volet roulant ou du store.	Montée
	Fermeture du volet roulant ou du store.	Descente
	Positionnement du volet à une valeur spécifique.	Position spécifique

Note : Les sorties restent inchangées durant un téléchargement des paramètres ETS.

Paramètre	Description	Valeur
Position après téléchargement	Ce paramètre définit la position du volet roulant ou du store à appliquer après un téléchargement des paramètres ETS.	0 ... 5* ... 100

*Note : Ce paramètre est uniquement visible lorsque le paramètre **Etat après le téléchargement** a la valeur : **Position spécifique**.*

Paramètre	Description	Valeur
Position lamelles (0-100%)	Ce paramètre définit l'inclinaison du store à appliquer après un téléchargement des paramètres ETS.	0 ... 5* ... 100

*Note : Ce paramètre est uniquement visible lorsque le paramètre **Etat après le téléchargement** a la valeur : **Position spécifique**.*

* Valeur par défaut

3.2.10 Restauration des valeurs de paramètre ETS

Il existe 2 types de paramètres dans l'appareil :

- Les paramètres uniquement modifiables par ETS.
- Les paramètres modifiables par ETS et par le bus KNX.

Pour les paramètres modifiables par ETS et par le bus KNX, 2 valeurs sont stockées dans la mémoire de l'appareil : La valeur correspondant au paramètre ETS et la valeur courante utilisée.

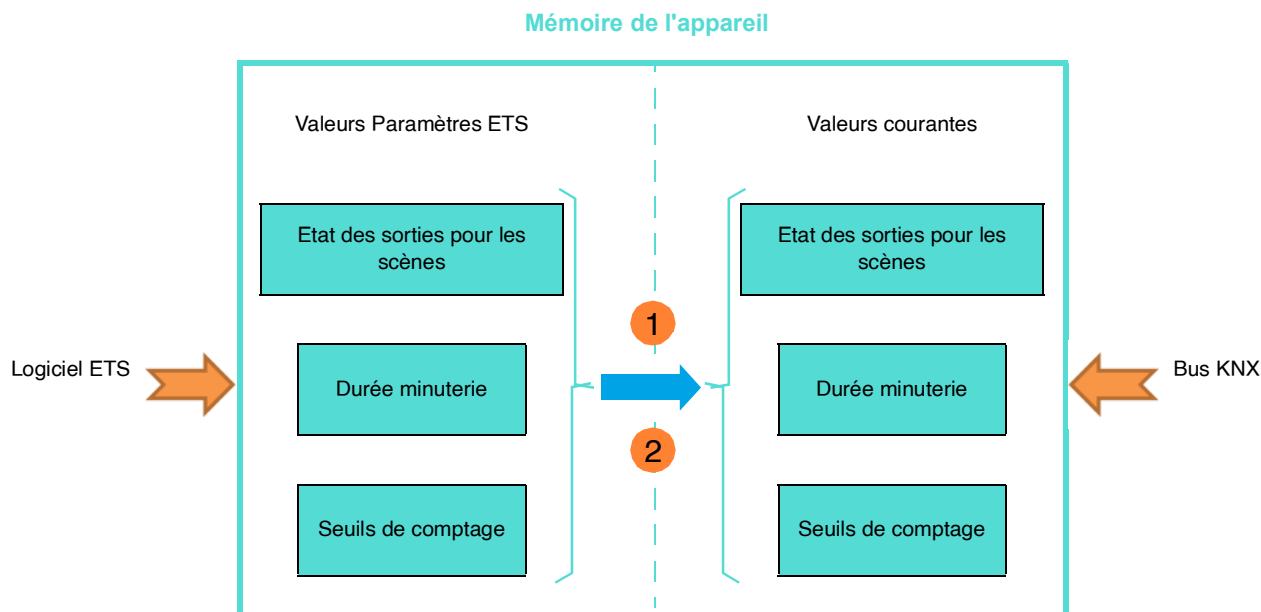

- 1 Réception de la valeur 1 sur l'objet Restauration valeur param. ETS** : Remplacement des valeurs de paramètres courants par les valeurs de paramètres ETS.
- 2 Téléchargement de l'application ETS** : Remplacement des valeurs de paramètres courants par les valeurs de paramètres ETS au moment du téléchargement.

Paramètre	Description	Valeur
Objet restaur. valeurs de paramètre ETS (scènes, minuterie, seuils)	L'objet Restauration valeur param. ETS est caché. L'objet Restauration valeur param. ETS est affiché. Si l'objet reçoit la valeur 1, les valeurs des paramètres** envoyées lors du dernier téléchargement seront restaurées.	Inactif* Actif

** Etat de la sortie pour la scène X, Durée minuterie, Seuil de comptage heures, Seuil de courant 1 et 2, Seuil de comptage.

Objet de communication : [431 - Sorties 1-20 - Restauration valeur param. ETS \(1 bit - 1.015 DPT_Reset\)](#)

* Valeur par défaut

3.2.11 Activation de l'objet Diagnostic produit

Paramètre	Description	Valeur
Objet diagnostic produit	L'objet Diagnostic produit et l'onglet des paramètres associés sont cachés.	Inactif*
	L'objet Diagnostic produit et l'onglet des paramètres associés sont affichés.	Actif

Objet de communication : [433 - Sorties 1-20 - Diagnostic produit \(6 byte - Specific\)](#)

Pour la configuration, voir chapitre : [Diagnostic produit](#).

3.2.12 Ecrasement paramètres au téléchargement

Paramètre	Description	Valeur
Ecrasement paramètres au téléchargement (scènes)	Les valeurs mémorisées dans l'appareil sont maintenues lors du prochain téléchargement.	Inactif*
	Les valeurs mémorisées dans l'appareil sont remplacées par celles du projet ETS lors du prochain téléchargement.	Actif

3.2.13 Indication par LED

Paramètre	Description	Valeur
Objet extinction LED produit	L'objet Extinction LED produit est caché.	Inactif*
	L'objet Extinction LED produit est affiché.	Actif

Cette fonction est utilisée pour diminuer la consommation globale d'énergie de l'appareil. Elle permet d'éteindre les LEDs présentes sur la face avant de l'appareil.

Objet de communication : [432 - Sorties 1-20 - Extinction LED produit \(1 bit - 1.001 DPT_Switch\)](#)

Paramètre	Description	Valeur
Polarité	L'objet Extinction LED produit reçoit : 0 = L'indication des LEDs est activée 1 = L'indication des LEDs est désactivée 0 = L'indication des LEDs est désactivée 1 = L'indication des LEDs est activée	0 = Indication d'état, 1 = Toujours OFF* 0 = Toujours OFF, 1 = Indication d'état

*Note : Ce paramètre est uniquement visible lorsque le paramètre **Objet extinction LED produit** a la valeur : **Actif**.*

* Valeur par défaut

3.3 Verrouillage intégral

Cette fonction permet de bloquer les sorties de l'appareil dans un état paramétrable. Tous les autres modes, y compris le mode manuel, ne sont pas pris en compte. Seule une annulation du verrouillage intégral autorise à nouveau les autres commandes. A réception de la valeur 1 sur l'objet **Verrouillage intégral**, le verrouillage intégral est actif.

Le fonctionnement est déterminé par les paramètres indiqués ci-dessous :

Sorties 1-20 : Fonctions	Attention !!! Le verrouillage intégral bloque les	
Sorties 1-20 : Général	fonctions du produit, mode manuel inclus	
- S1-20 : Mode manuel ON/OFF	Position durant verrouillage intégral	Maintenir l'état courant
- S1-20 : Indications d'état ON/OFF	Objet indication d'état verrouillage intégral	<input checked="" type="checkbox"/>
- S1-2 : Verrouillage intégral volet	Polarité	<input checked="" type="radio"/> 0 = Inactif, 1 = Actif <input type="radio"/> 0 = Actif, 1 = Inactif
- S1-20 : Mode manuel volet	Emission	Sur changement d'état
- S1-20 : Indications d'état volet	Fréquence de surveillance	<input checked="" type="checkbox"/>
+ Sorties 1-2	Heures	0 h
+ Sortie 3	Minutes	30 min
+ Sortie 4	Secondes	0 s
	Position après verrouillage intégral	Maintenir l'état courant

3.3.1 Durée d'activation et position

Paramètre	Description	Valeur
Durée verrouillage intégral	Ce paramètre définit le temps pendant lequel le verrouillage intégral sera activé.	12 heures : 0 à 23 h 0 minutes : 0 à 59 min 0 secondes : 0 à 59 s

Note : La plus petite durée réalisable est de 1 seconde.

*Note : Ce paramètre est uniquement visible lorsque le paramètre **Verrouillage intégral** a la valeur : **Minuté**.*

* Valeur par défaut

Paramètre	Description	Valeur
Position durant verrouillage intégral	Durant le verrouillage intégral, la sortie volet/store : Reste inchangée. Actionne le contact de montée. Actionne le contact de descente. Ouvre les 2 contacts. Passe à une position spécifique. Passe à une position paramétrée dans une scène.	Maintenir l'état courant* Montée Descente Stop Position spécifique Numéro de scène

Paramètre	Description	Valeur
Position (0-100%)	Ce paramètre définit la position du volet roulant ou du store à appliquer durant le verrouillage intégral.	0 ... 5* ... 100

*Note : Ce paramètre est uniquement visible lorsque le paramètre **Position durant verrouillage intégral** a la valeur : **Position spécifique**.*

Paramètre	Description	Valeur
Position lamelles (0-100%)	Ce paramètre définit l'inclinaison du store à appliquer durant le verrouillage intégral.	0 ... 5* ... 100

*Note : Ce paramètre est uniquement visible lorsque le paramètre **Position durant verrouillage intégral** a la valeur : **Position spécifique**.*

Paramètre	Description	Valeur
Scène	Ce paramètre définit le numéro de scène à activer durant le verrouillage intégral.	Scène 1 ... 64 Valeur par défaut : 1

Les sorties réagissent selon le numéro de scène et les paramètres associés.

*Note : Ce paramètre est uniquement visible lorsque le paramètre **Position durant verrouillage intégral** a la valeur : **Numéro de scène**.*

3.3.2 Indication d'état verrouillage intégral

Paramètre	Description	Valeur
Objet indication d'état verrouillage intégral	Ce paramètre permet le déblocage de l'objet Etat verrouillage intégral . Cet objet permet d'émettre l'état du verrouillage intégral de l'appareil sur le bus KNX.	Inactif* Actif

Objet de communication : **416 - Sorties 1-20 : Volet - Etat verrouillage intégral (1 bit - 1.011 DPT_State)**

Paramètre	Description	Valeur
Polarité	L'objet Etat verrouillage intégral émet : 0 = Lors de la désactivation du verrouillage intégral 1 = Lors de l'activation du verrouillage intégral 0 = Lors de l'activation du verrouillage intégral 1 = Lors de la désactivation du verrouillage intégral	0 = Inactif, 1 = Actif* 0 = Actif, 1 = Inactif

*Note : Ce paramètre est uniquement visible lorsque le paramètre **Objet indication d'état verrouillage intégral** a la valeur : **Actif**.*

Paramètre	Description	Valeur
Emission	L'objet Etat verrouillage intégral est émis : Lors de l'activation et la désactivation du verrouillage intégral. Périodiquement selon une durée réglable. Lors de l'activation et la désactivation du verrouillage intégral et périodiquement selon une durée réglable.	Sur changement d'état* Périodiquement Sur changement d'état et périodiquement

*Note : Ce paramètre est uniquement visible lorsque le paramètre **Objet indication d'état verrouillage intégral** a la valeur : **Actif**.*

Paramètre	Description	Valeur
Heures (h) Minutes (min) Secondes (s)	Ce paramètre détermine l'intervalle de temps entre chaque émission de l'objet Etat verrouillage intégral .	0 heures : 0 à 23 h 10 minutes : 0 à 59 min 0 secondes : 0 à 59 s

Note : La plus petite durée réalisable est de 1 seconde.

*Note : Ce paramètre est uniquement visible lorsque le paramètre **Emission** a la valeur : **Périodiquement** ou **Sur changement d'état et périodiquement**.*

* Valeur par défaut

3.3.3 Fréquence de surveillance

Paramètre	Description	Valeur
Fréquence de surveillance	L'objet Verrouillage intégral : N'attend pas de signal cyclique. Attend un signal cyclique 0. Si aucun ordre n'est reçu pendant cette durée, le verrouillage intégral est activé automatiquement et les volets roulants/stores seront positionnés dans l'état défini par le paramètre Position durant verrouillage intégral .	Inactif* Actif

Paramètre	Description	Valeur
Heures (h)	Ce paramètre définit la durée maximale entre 2 ordres réceptionnés.	0 heures : 0 à 23 h
Minutes (min)		10 minutes : 0 à 59 min
Secondes (s)		0 secondes : 0 à 59 s

Note : La plus petite durée réalisable est de 1 seconde.

Note : Ce paramètre est uniquement visible lorsque le paramètre **Fréquence de surveillance** a la valeur : **Actif**.

3.3.4 Position après verrouillage intégral

Paramètre	Description	Valeur
Position après verrouillage intégral	Après le verrouillage intégral, la sortie volet/store : Reste inchangée. Actionne le contact de montée. Actionne le contact de descente. Passe à une position spécifique. Passe à une position paramétrée dans une scène. Passe dans la position active avant le verrouillage intégral. Passe dans la position qui existerait si aucun verrouillage intégral n'avait eu lieu.	Maintenir l'état courant* Montée Descente Position spécifique Numéro de scène Position avant verrouillage intégral Etat théorique sans verrouillage intégral

Note : Les commandes de montée, descente et position lamelles ne sont pas mémorisé avec le paramètre **Etat théorique sans verrouillage intégral**.

Paramètre	Description	Valeur
Position (0-100%)	Ce paramètre définit la position du volet roulant ou du store à appliquer après le verrouillage intégral.	0 ... 5* ... 100

Note : Ce paramètre est uniquement visible lorsque le paramètre **Position après verrouillage intégral** a la valeur : **Position spécifique**.

* Valeur par défaut

Paramètre	Description	Valeur
Position lamelles (0-100%)	Ce paramètre définit l'inclinaison du store à appliquer après le verrouillage intégral.	0 ... 5* ... 100

*Note : Ce paramètre est uniquement visible lorsque le paramètre **Position après verrouillage intégral** a la valeur : **Position spécifique**.*

Paramètre	Description	Valeur
Scène	Ce paramètre définit le numéro de scène à activer après le verrouillage intégral.	Scène 1 ... 64 Valeur par défaut : 1

Les sorties réagissent selon le numéro de scène et les paramètres associés.

*Note : Ce paramètre est uniquement visible lorsque le paramètre **Position après verrouillage intégral** a la valeur : **Numéro de scène**.*

* Valeur par défaut

3.4 Mode manuel

Le mode manuel permet d'isoler l'appareil du bus KNX.

Les boutons poussoirs de commandes locales permettent de tester le câblage entre la charge et la sortie. Le mode manuel s'active uniquement par le commutateur situé sur la face avant de l'appareil. Dans ce mode, les télégrammes provenant du bus KNX sont ignorés.

Lorsque le mode manuel est activé, l'état des relais reste inchangé. A chaque appui sur la touche de mode manuel d'une sortie, l'état de la sortie est inversé.

3.4.1 Mode manuel : ON/OFF

Le fonctionnement est déterminé par les paramètres indiqués ci-dessous :

Sorties 1-20 : Fonctions	Durée d'activation du mode manuel	<input type="text" value="0"/> h
Sorties 1-20 : Général	Durée d'activation du mode manuel	<input type="text" value="30"/> min
- S1-20 : Mode manuel ON/OFF	Durée d'activation du mode manuel	<input type="text" value="0"/> s
- S1-20 : Indications d'état ON/OFF	Objet désactivation mode manuel	<input checked="" type="checkbox"/>
- S1-20 : Mode manuel volet	Polarité	<input type="radio"/> 0 = Mode manuel bloqué, 1 = Mode manuel a... <input checked="" type="radio"/> 0 = Mode manuel autorisé, 1 = Mode manuel...
- S1-20 : Indications d'état volet	Objet indication d'état mode manuel	<input checked="" type="checkbox"/>
+ Sorties 1-2	Polarité	<input checked="" type="radio"/> 0 = Mode manuel inactif, 1 = Mode manuel actif <input type="radio"/> 0 = Mode manuel actif, 1 = Mode manuel inactif
+ Sortie 3	Emission	<input type="text" value="Sur changement d'état"/>
+ Sortie 4	Etat après mode manuel	<input type="text" value="Maintenir l'état courant"/>
+ Sortie 5		

3.4.1.1 Durée d'activation et sortie

Paramètre	Description	Valeur
Durée d'activation du mode manuel	Ce paramètre définit le temps pendant lequel le mode manuel sera activé.	0 heures : 0 à 23 h 30 minutes : 0 à 59 min 0 secondes : 0 à 59 s

Note : La plus petite durée réalisable est de 1 seconde.

*Note : Ce paramètre est uniquement visible lorsque le paramètre **Mode manuel** a la valeur : **Minuté**.*

* Valeur par défaut

3.4.1.2 Désactivation mode manuel

Paramètre	Description	Valeur
Objet désactivation mode manuel	L'objet Désactivation mode manuel est caché.	Inactif*
	L'objet Désactivation mode manuel est affiché.	Actif

Objet de communication : [401 - Sorties 1-20 : ON/OFF - Désactivation mode manuel \(1 bit - 1.003 DPT_Enable\)](#)

Paramètre	Description	Valeur
Polarité	L'objet Désactivation mode manuel reçoit : 0 = Le mode manuel peut être activé 1 = Le mode manuel ne peut pas être activé 0 = Le mode manuel ne peut pas être activé 1 = Le mode manuel peut être activé	0 = Mode manuel autorisé, 1 = Mode manuel bloqué* 0 = Mode manuel bloqué, 1 = Mode manuel autorisé

*Note : Ce paramètre est uniquement visible lorsque le paramètre **Objet désactivation mode manuel** a la valeur : **Actif**.*

3.4.1.3 Indication d'état mode manuel

Paramètre	Description	Valeur
Objet indication d'état mode manuel	L'objet Indication d'état mode manuel est caché.	Inactif*
	L'objet Indication d'état mode manuel est affiché.	Actif

Objet de communication : [402 - Sorties 1-20 : ON/OFF - Indication d'état mode manuel \(1 bit - 1.011 DPT_State\)](#)

Paramètre	Description	Valeur
Polarité	L'objet Indication d'état mode manuel émet : 0 = Lors de l'activation du mode manuel 1 = Lors de la désactivation du mode manuel 0 = Lors de la désactivation du mode manuel 1 = Lors de l'activation du mode manuel	0 = Mode manuel actif, 1 = Mode manuel inactif 0 = Mode manuel inactif, 1 = Mode manuel actif*

*Note : Ce paramètre est uniquement visible lorsque le paramètre **Objet indication d'état mode manuel** a la valeur : **Actif**.*

Paramètre	Description	Valeur
Emission	L'objet Indication d'état mode manuel est émis : Lors de l'activation et la désactivation du mode manuel. Périodiquement selon une durée réglable. Lors de l'activation et la désactivation du mode manuel et périodiquement selon une durée réglable.	Sur changement d'état* Périodiquement Sur changement d'état et périodiquement

*Note : Ce paramètre est uniquement visible lorsque le paramètre **Objet indication d'état mode manuel** a la valeur : **Actif**.*

* Valeur par défaut

Paramètre	Description	Valeur
Heures (h)	Ce paramètre détermine l'intervalle de temps entre chaque émission de l'objet Indication d'état mode manuel .	0 heures : 0 à 23 h
Minutes (min)		10 minutes : 0 à 59 min
Secondes (s)		0 secondes : 0 à 59 s

Note : La plus petite durée réalisable est de 1 seconde.

Note : Ce paramètre est uniquement visible lorsque le paramètre **Emission** a la valeur : **Périodiquement** ou **Sur changement d'état et périodiquement**.

3.4.1.4 Etat après mode manuel

Paramètre	Description	Valeur
Etat après mode manuel	A la fin du mode manuel, la sortie : Reste inchangée. Est inversée. Commute à On. Commute à Off. Commute sur le statut actif avant le mode manuel. Commute selon l'état des autres objets actifs si aucun mode manuel n'avait eu lieu.	Maintenir l'état courant* Inversion ON OFF Etat avant début mode manuel Etat théorique sans mode manuel

Note : L'application de ce paramètre dépend du niveau de priorité des autres fonctions actives. Si une fonction avec une priorité plus élevée est active, ce paramètre ne sera pas exécuté. Dans le cas où deux fonctions ayant la même priorité sont actives, le paramètre de la dernière fonction désactivée sera exécuté.

3.4.2 Mode manuel : Volet

Le fonctionnement est déterminé par les paramètres indiqués ci-dessous :

Sorties 1-20 : Fonctions	Durée d'activation du mode manuel	<input type="text" value="0"/> h
Sorties 1-20 : Général	Durée d'activation du mode manuel	<input type="text" value="30"/> min
- S1-20 : Mode manuel ON/OFF	Durée d'activation du mode manuel	<input type="text" value="0"/> s
- S1-20 : Indications d'état ON/OFF	Objet désactivation mode manuel	<input checked="" type="checkbox"/>
- S1-20 : Mode manuel volet	Polarité	<input type="radio"/> 0 = Mode manuel bloqué, 1 = Mode manuel a... <input checked="" type="radio"/> 0 = Mode manuel autorisé, 1 = Mode manuel...
- S1-20 : Indications d'état volet	Objet indication d'état mode manuel	<input checked="" type="checkbox"/>
+ Sorties 1-2	Valeur par défaut: Décochée Polarité	<input checked="" type="radio"/> 0 = Mode manuel inactif, 1 = Mode manuel actif <input type="radio"/> 0 = Mode manuel actif, 1 = Mode manuel inactif
+ Sortie 3	Emission	<input type="text" value="Sur changement d'état"/>
+ Sortie 4		
+ Sortie 5	Position après mode manuel	<input type="text" value="Maintenir l'état courant"/>

3.4.2.1 Durée d'activation et sortie

Paramètre	Description	Valeur
Durée d'activation du mode manuel	Ce paramètre définit le temps pendant lequel le mode manuel sera activé.	0 heures : 0 à 23 h 30 minutes : 0 à 59 min 0 secondes : 0 à 59 s

Note : La plus petite durée réalisable est de 1 seconde.

*Note : Ce paramètre est uniquement visible lorsque le paramètre **Mode manuel** a la valeur : **Minuté**.*

3.4.2.2 Désactivation mode manuel

Paramètre	Description	Valeur
Objet désactivation mode manuel	L'objet Désactivation mode manuel est caché. L'objet Désactivation mode manuel est affiché.	Inactif* Actif

Objet de communication : [417 - Sorties 1-20 : Volet - Désactivation mode manuel \(1 bit - 1.003 DPT_Enable\)](#)

Paramètre	Description	Valeur
Polarité	L'objet Désactivation mode manuel reçoit : 0 = Le mode manuel peut être activé 1 = Le mode manuel ne peut pas être activé 0 = Le mode manuel ne peut pas être activé 1 = Le mode manuel peut être activé	0 = Mode manuel autorisé, 1 = Mode manuel bloqué* 0 = Mode manuel bloqué, 1 = Mode manuel autorisé

*Note : Ce paramètre est uniquement visible lorsque le paramètre **Objet désactivation mode manuel** a la valeur : **Actif**.*

3.4.2.3 Indication d'état mode manuel

Paramètre	Description	Valeur
Objet indication d'état mode manuel	L'objet Indication d'état mode manuel est caché. L'objet Indication d'état mode manuel est affiché.	Inactif* Actif

Objet de communication : [418 - Sorties 1-20 : Volet - Indication d'état mode manuel \(1 bit - 1.011 DPT_State\)](#)

Paramètre	Description	Valeur
Polarité	L'objet Indication d'état mode manuel émet : 0 = Lors de l'activation du mode manuel 1 = Lors de la désactivation du mode manuel 0 = Lors de la désactivation du mode manuel 1 = Lors de l'activation du mode manuel	0 = Mode manuel actif, 1 = Mode manuel inactif 0 = Mode manuel inactif, 1 = Mode manuel actif*

*Note : Ce paramètre est uniquement visible lorsque le paramètre **Objet indication d'état mode manuel** a la valeur : **Actif**.*

* Valeur par défaut

Paramètre	Description	Valeur
Emission	L'objet Indication d'état mode manuel est émis : Lors de l'activation et la désactivation du mode manuel. Périodiquement selon une durée réglable. Lors de l'activation et la désactivation du mode manuel et périodiquement selon une durée réglable.	Sur changement d'état* Périodiquement Sur changement d'état et périodiquement

Note : Ce paramètre est uniquement visible lorsque le paramètre **Objet indication d'état mode manuel** a la valeur : **Actif**.

Paramètre	Description	Valeur
Heures (h)	Ce paramètre détermine l'intervalle de temps entre chaque émission de l'objet Indication d'état mode manuel .	0 heures : 0 à 23 h
Minutes (min)		10 minutes : 0 à 59 min
Secondes (s)		0 secondes : 0 à 59 s

Note : La plus petite durée réalisable est de 1 seconde.

Note : Ce paramètre est uniquement visible lorsque le paramètre **Emission** a la valeur : **Périodiquement** ou **Sur changement d'état et périodiquement**.

3.4.2.4 Etat après mode manuel

Paramètre	Description	Valeur
Etat après mode manuel	Après le mode manuel, la sortie volet/store : Reste inchangée. Actionne le contact de montée. Actionne le contact de descente. Passe à une position spécifique. Passe dans la position active avant le verrouillage intégral. Passe dans la position qui existerait si aucun verrouillage intégral n'avait eu lieu.	Maintenir l'état courant* Montée Descente Position spécifique Position avant début mode manuel Etat théorique sans mode manuel

Les commandes de montée, descente et position lamelles ne sont pas mémorisé avec le paramètre **Etat théorique sans mode manuel**.

Paramètre	Description	Valeur
Position (0-100%)	Ce paramètre définit la position du volet roulant ou du store à appliquer à la fin du mode manuel.	0 ... 5* ... 100

Note : Ce paramètre est uniquement visible lorsque le paramètre **Etat après mode manuel** a la valeur : **Position spécifique**.

Paramètre	Description	Valeur
Position lamelles (0-100%)	Ce paramètre définit l'inclinaison du store à appliquer à la fin du mode manuel.	0 ... 5* ... 100

Note : Ce paramètre est uniquement visible lorsque le paramètre **Etat après mode manuel** a la valeur : **Position spécifique**.

* Valeur par défaut

3.5 Indication d'état

La fonction Indication d'état donne l'état du contact de sortie.

3.5.1 Indication d'état ON/OFF

Sorties 1-20 : Fonctions	Polarité	<input checked="" type="radio"/> 0 = OFF, 1 = ON <input type="radio"/> 0 = ON, 1 = OFF
Sorties 1-20 : Général	Emission durant mode manuel	<input checked="" type="checkbox"/>
- S1-20 : Mode manuel ON/OFF	Emission	Sur changement d'état et périodiquement
- S1-20 : Indications d'état ON/OFF	Heures	0 h
- S1-20 : Mode manuel volet	Minutes	10 min
- S1-20 : Indications d'état volet	Secondes	0 s
+ Sorties 1-2	Retard à l'émission après retour bus	0 h
+ Sortie 3	Retard à l'émission après retour bus	0 min
+ Sortie 4	Retard à l'émission après retour bus	20 s

Paramètre	Description	Valeur
Polarité	L'objet Indication d'état ON/OFF émet : 0 = Lors de l'ouverture du contact de sortie 1 = Lors de la fermeture du contact de sortie 0 = Lors de la fermeture du contact de sortie 1 = Lors de l'ouverture du contact de sortie	0 = OFF, 1 = ON* 0 = ON, 1 = OFF

*Note : Si la fonction de clignotement est activée, le paramètre ci-dessus n'est pas pris en compte et est remplacé par le paramètre **Indication d'état ON/OFF durant clignotement**.*

Paramètre	Description	Valeur
Emission durant mode manuel	L'objet Indication d'état ON/OFF émet : Sa valeur pendant l'activation du mode manuel. Aucune valeur pendant l'activation du mode manuel.	Actif* Inactif

Paramètre	Description	Valeur
Emission	L'objet Indication d'état ON/OFF est émis : A chaque changement d'état du relais de sortie. Périodiquement selon une durée réglable. A chaque changement d'état du relais de sortie et périodiquement selon une durée réglable.	Sur changement d'état* Périodiquement Sur changement d'état et périodiquement

* Valeur par défaut

Paramètre	Description	Valeur
Heures (h)	Ce paramètre détermine l'intervalle de temps entre chaque émission de l'objet Indication d'état ON/OFF .	0 heures : 0 à 23 h
Minutes (min)		10 minutes : 0 à 59 min
Secondes (s)		0 secondes : 0 à 59 s

Note : La plus petite durée réalisable est de 1 seconde.

*Note : Ce paramètre est uniquement visible lorsque le paramètre **Emission** a la valeur : **Périodiquement** ou **Sur changement d'état et périodiquement**.*

Paramètre	Description	Valeur
Retard à l'émission après retour bus	Ce paramètre définit le délai après lequel les objets Indication d'état ON/OFF sont émis au retour du bus KNX après une coupure.	0 heures : 0 à 23 h 0 minutes : 0 à 59 min 20 secondes : 0 à 59 s

Note : La plus petite durée réalisable est de 1 seconde.

Note : La charge du bus peut être ainsi optimisée, à l'aide de ce paramètre, au retour du bus KNX.

* Valeur par défaut

3.5.2 Indication d'état volet

La fonction Indication d'état permet d'envoyer sur le bus :

- Indication position en % : Indique la position du volet roulant ou du store.
- Indic. position lamelles en % : Indique l'inclinaison du store.
- Position haute ou basse atteinte : Indique l'arrivée en position haute ou basse du volet roulant ou du store.

Les conditions d'émission de la valeur des objets sont sur changement de l'état de sortie, périodique ou les deux simultanément.

Sorties 1-20 : Fonctions	Objets indication d'état position en %
Sorties 1-20 : Général	Emission durant mode manuel <input type="checkbox"/>
- S1-20 : Mode manuel ON/OFF	Emission <input type="text" value="Sur changement d'état"/>
- S1-20 : Indications d'état ON/OFF	Retard pour objets position <input type="text" value="0"/> h
- S1-20 : Mode manuel volet	Retard pour objets position <input type="text" value="0"/> min
- S1-20 : Indications d'état volet	Retard pour objets position <input type="text" value="20"/> s
+ Sorties 1-2	Objets indication d'état position lamelles en %
+ Sortie 3	Emission durant mode manuel <input type="checkbox"/>
+ Sortie 4	Emission <input type="text" value="Sur changement d'état"/>
+ Sortie 5	Retard pour objets position lamelles <input type="text" value="0"/> h
+ Sortie 6	Retard pour objets position lamelles <input type="text" value="0"/> min
+ Sortie 7	Retard pour objets position lamelles <input type="text" value="20"/> s
+ Sortie 8	
+ Sortie 9	Objets indication d'état position haute atteinte
+ Sortie 10	Polarité <input checked="" type="radio"/> 0 = Position non atteinte, 1 = Position atteinte <input type="radio"/> 0 = Position atteinte, 1 = Position non atteinte
+ Sortie 11	Emission durant mode manuel <input type="checkbox"/>
+ Sortie 12	Emission <input type="text" value="Sur changement d'état"/>
+ Sortie 13	Retard pour objets position haute <input type="text" value="0"/> h
+ Sortie 14	Retard pour objets position haute <input type="text" value="0"/> min
+ Sortie 15	Retard pour objets position haute <input type="text" value="20"/> s
+ Sortie 16	
+ Sortie 17	Objets indication d'état position basse atteinte
+ Sortie 18	Polarité <input checked="" type="radio"/> 0 = Position non atteinte, 1 = Position atteinte <input type="radio"/> 0 = Position atteinte, 1 = Position non atteinte
+ Sortie 19	Emission durant mode manuel <input type="checkbox"/>
+ Sortie 20	Emission <input type="text" value="Sur changement d'état"/>
+ Informations	Retard pour objets position basse <input type="text" value="0"/> h
	Retard pour objets position basse <input type="text" value="0"/> min
	Retard pour objets position basse <input type="text" value="20"/> s

3.5.2.1 Objet indication position en %

Paramètre	Description	Valeur
Objets indication d'état position en %	Ce paramètre permet d'afficher tous les paramètres concernant l'objet Indication position en % .	Actif* Inactif

Paramètre	Description	Valeur
Emission objets position durant mode manuel	L'objet Indication position en % : Emet le changement de position en mode manuel. N'émet pas le changement de position en mode manuel.	Actif Inactif*

* Valeur par défaut

Paramètre	Description	Valeur
Emission	L'objet Indication position en % est émis : A chaque changement de position. Périodiquement selon une durée réglable. A chaque changement de position et périodiquement selon une durée réglable.	Sur changement d'état* Périodiquement Sur changement d'état et périodiquement

Paramètre	Description	Valeur
Heures (h)	Ce paramètre détermine l'intervalle de temps entre chaque émission de l'objet Indication position en % .	0 heures : 0 à 23 h
Minutes (min)		30 minutes : 0 à 59 min
Secondes (s)		0 secondes : 0 à 59 s

Note : La plus petite durée réalisable est de 1 seconde.

Note : Ce paramètre est uniquement visible lorsque le paramètre **Emission** a la valeur : **Périodiquement** ou **Sur changement d'état et périodiquement**.

Paramètre	Description	Valeur
Retard pour objets position	Ce paramètre définit le délai après lequel les objets Indication position en % sont émis au retour du bus KNX après une coupure.	1 heures : 0 à 23 h 0 minutes : 0 à 59 min 0 secondes : 0 à 59 s

Note : La plus petite durée réalisable est de 1 seconde.

Note : La charge du bus peut être ainsi optimisée, à l'aide de ce paramètre, au retour du bus KNX.

3.5.2.2 Objets indication d'état position lamelles en %

Paramètre	Description	Valeur
Objets indication d'état position lamelles en %	Ce paramètre permet d'afficher tous les paramètres concernant l'objet Indic. position lamelles en % .	Actif* Inactif

Paramètre	Description	Valeur
Emission durant mode manuel	L'objet Indic. position lamelles en % : Emet le changement de position en mode manuel. N'émet pas le changement de position en mode manuel.	Actif Inactif*

Paramètre	Description	Valeur
Emission	L'objet Indic. position lamelles en % est émis : A chaque changement de position. Périodiquement selon une durée réglable. A chaque changement de position et périodiquement selon une durée réglable.	Sur changement d'état* Périodiquement Sur changement d'état et périodiquement

Paramètre	Description	Valeur
Heures (h)	Ce paramètre détermine l'intervalle de temps entre chaque émission de l'objet Indic. position lamelles en % .	0 heures : 0 à 23 h
Minutes (min)		30 minutes : 0 à 59 min
Secondes (s)		0 secondes : 0 à 59 s

Note : La plus petite durée réalisable est de 1 seconde.

Note : Ce paramètre est uniquement visible lorsque le paramètre **Emission** a la valeur : **Périodiquement** ou **Sur changement d'état et périodiquement**.

Paramètre	Description	Valeur
Retard pour objets position lamelles	Ce paramètre définit le délai après lequel les objets Indic. position lamelles en % sont émis au retour du bus KNX après une coupure.	0 heures : 0 à 23 h 0 minutes : 0 à 59 min 10 secondes : 0 à 59 s

Note : La plus petite durée réalisable est de 1 seconde.

Note : La charge du bus peut être ainsi optimisée, à l'aide de ce paramètre, au retour du bus KNX.

3.5.2.3 Objet Position haute atteinte

Paramètre	Description	Valeur
Objets indication d'état position haute atteinte	Ce paramètre permet d'afficher tous les paramètres concernant l'objet Position haute atteinte .	Actif Inactif*

Paramètre	Description	Valeur
Polarité	L'objet Position haute atteinte émet : 0 en quittant la position haute 1 en atteignant la position haute 0 en atteignant la position haute 1 en quittant la position haute	0 = Position non atteinte, 1 = Position atteinte* 0 = Position atteinte, 1 = Position non atteinte

Paramètre	Description	Valeur
Emission durant mode manuel	L'objet Position haute atteinte : Emet l'arrivée en position haute en mode manuel. N'émet pas l'arrivée en position haute en mode manuel.	Actif Inactif*

Paramètre	Description	Valeur
Emission	L'objet Position haute atteinte est émis : Après avoir atteint ou quitter la position finale. Périodiquement selon une durée réglable. A chaque changement de position et périodiquement selon une durée réglable.	Sur changement d'état* Périodiquement Sur changement d'état et périodiquement

* Valeur par défaut

Paramètre	Description	Valeur
Heures (h)	Ce paramètre détermine l'intervalle de temps entre chaque émission de l'objet Position haute atteinte .	0 heures : 0 à 23 h
Minutes (min)		30 minutes : 0 à 59 min
Secondes (s)		0 secondes : 0 à 59 s

Note : La plus petite durée réalisable est de 1 seconde.

*Note : Ce paramètre est uniquement visible lorsque le paramètre **Emission** a la valeur : **Périodiquement** ou **Sur changement d'état et périodiquement**.*

Paramètre	Description	Valeur
Retard pour objets position haute	Ce paramètre définit le délai après lequel les objets Position haute atteinte sont émis au retour du bus KNX après une coupure.	0 heures : 0 à 23 h 0 minutes : 0 à 59 min 20 secondes : 0 à 59 s

Note : La plus petite durée réalisable est de 1 seconde.

Note : La charge du bus peut être ainsi optimisée, à l'aide de ce paramètre, au retour du bus KNX.

3.5.2.4 Objet Position basse atteinte

Paramètre	Description	Valeur
Objets indication d'état position basse atteinte	Ce paramètre permet d'afficher tous les paramètres concernant l'objet Position basse atteinte .	Actif Inactif*

Paramètre	Description	Valeur
Polarité	L'objet Position basse atteinte émet : 0 en quittant la position basse 1 en atteignant la position basse 0 en atteignant la position basse 1 en quittant la position basse	0 = Position non atteinte, 1 = Position atteinte* 0 = Position atteinte, 1 = Position non atteinte

Paramètre	Description	Valeur
Emission durant mode manuel	L'objet Position basse atteinte : Emet l'arrivée en position basse en mode manuel. N'émet pas l'arrivée en position basse en mode manuel.	Actif Inactif*

* Valeur par défaut

Paramètre	Description	Valeur
Emission	L'objet Position basse atteinte est émis : Après avoir atteint ou quitter la position finale. Périodiquement selon une durée réglable. A chaque changement de position et périodiquement selon une durée réglable.	Sur changement d'état* Périodiquement Sur changement d'état et périodiquement

Paramètre	Description	Valeur
Heures (h)	Ce paramètre détermine l'intervalle de temps entre chaque émission de l'objet Position basse atteinte .	0 heures : 0 à 23 h
Minutes (min)		30 minutes : 0 à 59 min
Secondes (s)		0 secondes : 0 à 59 s

Note : La plus petite durée réalisable est de 1 seconde.

Note : Ce paramètre est uniquement visible lorsque le paramètre **Emission** a la valeur : **Périodiquement** ou **Sur changement d'état et périodiquement**.

Paramètre	Description	Valeur
Retard pour objets position basse	Ce paramètre définit le délai après lequel les objets Position basse atteinte sont émis au retour du bus KNX après une coupure.	0 heures : 0 à 23 h 0 minutes : 0 à 59 min 20 secondes : 0 à 59 s

Note : La plus petite durée réalisable est de 1 seconde.

Note : La charge du bus peut être ainsi optimisée, à l'aide de ce paramètre, au retour du bus KNX.

* Valeur par défaut

3.6 Bloc logique

La fonction Logique permet la commande d'une sortie selon le résultat d'une opération logique. Elle a la priorité la plus basse. Le résultat de l'opération peut être émis sur le bus KNX et peut affecter directement l'état d'une ou de plusieurs sorties. 2 blocs logiques sont disponibles par appareil.

Principe de fonctionnement d'un bloc logique :

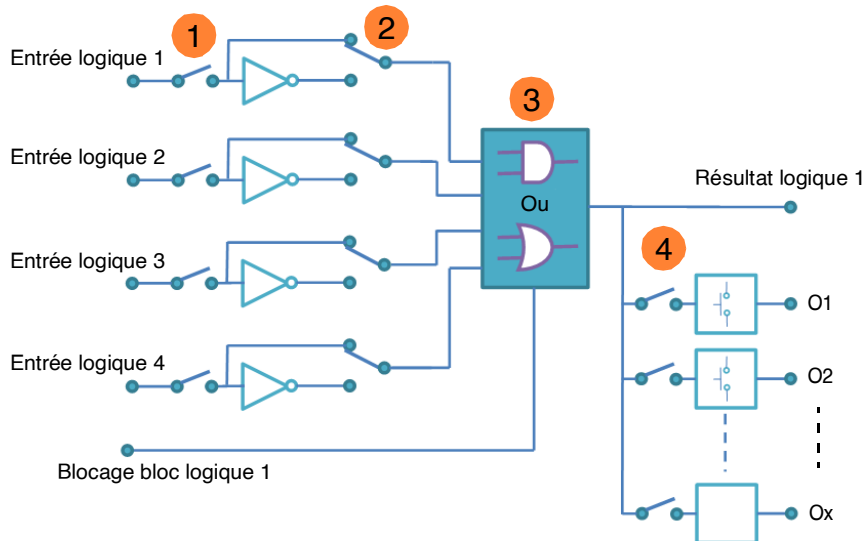

- ❶ Nombre d'entrée logique : permet de valider l'entrée logique
- ❷ Valeur entrée logique : inversion, oui ou non
- ❸ Type de fonction logique (ET or OU) : choix de la fonction logique
- ❹ Le résultat logique agit sur sorties : sélection des sorties concernées par l'opération logique

* Valeur par défaut

3.6.1 Bloc logique : ON/OFF

Le fonctionnement est déterminé par les paramètres indiqués ci-dessous :

Note : La description des paramètres se fera sur le bloc logique 1. Les paramètres et les objets sont identiques pour le bloc logique 2 ; Seuls les termes sont adaptés.

Sorties 1-20 : Fonctions	Type de fonction logique	<input type="radio"/> Et <input checked="" type="radio"/> Ou
Sorties 1-20 : Général	Nombre d'entrées logiques	1
- S1-20 : Indications d'état ON/OFF	Inverser valeur entrée logique 1	<input checked="" type="radio"/> Maintenir l'état courant <input type="radio"/> Inversion état
- S1-20 : Bloc logique 1 ON/OFF	Valeur à l'initialisation entrée logique 1	Valeur avant initialisation
- S1-20 : Bloc logique 2 ON/OFF	Objet autorisation bloc logique	<input checked="" type="checkbox"/>
- S1-20 : Indications d'état volet	Valeur à l'initialisation	Valeur avant initialisation
+ Sorties 1-2	Polarité	<input checked="" type="radio"/> 0 = Bloqué, 1 = Autorisé <input type="radio"/> 0 = Autorisé, 1 = Bloqué
+ Sortie 3	Résultat logique après autorisation	<input checked="" type="radio"/> Emission immédiate si autorisation <input type="radio"/> Pas d'émission immédiate
+ Sortie 4	Emission résultat logique	<input type="radio"/> Sur changement d'état d'une entrée <input checked="" type="radio"/> Sur changement du résultat logique
+ Sortie 5	Résultat logique agit sur sorties	<input checked="" type="checkbox"/>
+ Sortie 6	Sortie 3	<input checked="" type="checkbox"/>
+ Sortie 7	Sortie 4	<input checked="" type="checkbox"/>
+ Sortie 8	Sortie 5	<input checked="" type="checkbox"/>
+ Sortie 9	Sortie 6	<input checked="" type="checkbox"/>
+ Sortie 10	Sortie 7	<input checked="" type="checkbox"/>
+ Sortie 11	Sortie 8	<input checked="" type="checkbox"/>
+ Sortie 12	Sortie 9	<input checked="" type="checkbox"/>
+ Sortie 13	Sortie 10	<input checked="" type="checkbox"/>
+ Sortie 14	Sortie 11	<input checked="" type="checkbox"/>
+ Sortie 15	Sortie 12	<input checked="" type="checkbox"/>
+ Sortie 16	Sortie 13	<input checked="" type="checkbox"/>
+ Sortie 17	Sortie 14	<input checked="" type="checkbox"/>
+ Sortie 18	Sortie 15	<input checked="" type="checkbox"/>
+ Sortie 19	Sortie 16	<input checked="" type="checkbox"/>
+ Sortie 20	Sortie 17	<input checked="" type="checkbox"/>
+ Informations	Sortie 18	<input checked="" type="checkbox"/>
	Sortie 19	<input checked="" type="checkbox"/>
	Sortie 20	<input checked="" type="checkbox"/>
	Action si résultat logique = 0	OFF
	Action si résultat logique = 1	ON

3.6.1.1 Configuration de la fonction logique

Paramètre	Description	Valeur
Type de fonction logique	Les objets d'entrée sont liés par : L'opération logique OU. L'opération logique ET.	Ou* Et

Pour les tables logiques voir : [Annexe](#).

* Valeur par défaut

Paramètre	Description	Valeur
Nombre d'entrées logiques	Ce paramètre définit le nombre d'entrée du bloc logique. Ils sont au nombre de 4 au maximum.	1* 2 3 4

Objets de communication :

Bloc 1 **405 - Bloc logique 1 ON/OFF - Entrée 2** (1 bit - 1.002 DPT_Bool)
406 - Bloc logique 1 ON/OFF - Entrée 3 (1 bit - 1.002 DPT_Bool)
407 - Bloc logique 1 ON/OFF - Entrée 4 (1 bit - 1.002 DPT_Bool)

Bloc 2 **411 - Bloc logique 2 ON/OFF - Entrée 2** (1 bit - 1.002 DPT_Bool)
412 - Bloc logique 2 ON/OFF - Entrée 3 (1 bit - 1.002 DPT_Bool)
413 - Bloc logique 2 ON/OFF - Entrée 4 (1 bit - 1.002 DPT_Bool)

Paramètre	Description	Valeur
Inverser valeur entrée logique x	La valeur de l'entrée logique x agit sur le bloc logique : Avec la valeur de l'objet (0=0, 1=1). Avec la valeur inverse de l'objet (0=1, 1=0).	Maintenir l'état courant* Inversion état

x = 1 à 4

Paramètre	Description	Valeur
Valeur à l'initialisation entrée logique x	Lors de l'initialisation de l'appareil après le téléchargement ou le retour de la tension de bus, la valeur de l'entrée logique : Est mise à 0. Est mise à 1. Est mise à la valeur de l'entrée logique avant l'initialisation.	0 1 Valeur avant initialisation*

x = 1 à 4

* Valeur par défaut

3.6.1.2 Autorisation bloc logique

Principe de fonctionnement de l'autorisation du bloc logique :

Les paramètres sont les suivant :

- Autorisation bloc logique : 0 = Bloqué, 1 = Autorisé.
- Action si résultat logique = 0 : Scène 1.
- Action si résultat logique = 1 : Scène 2.
- Entrée logique 1 et 2 liées par l'opération logique ET.
- Emission résultat logique : Sur changement d'état d'une entrée.

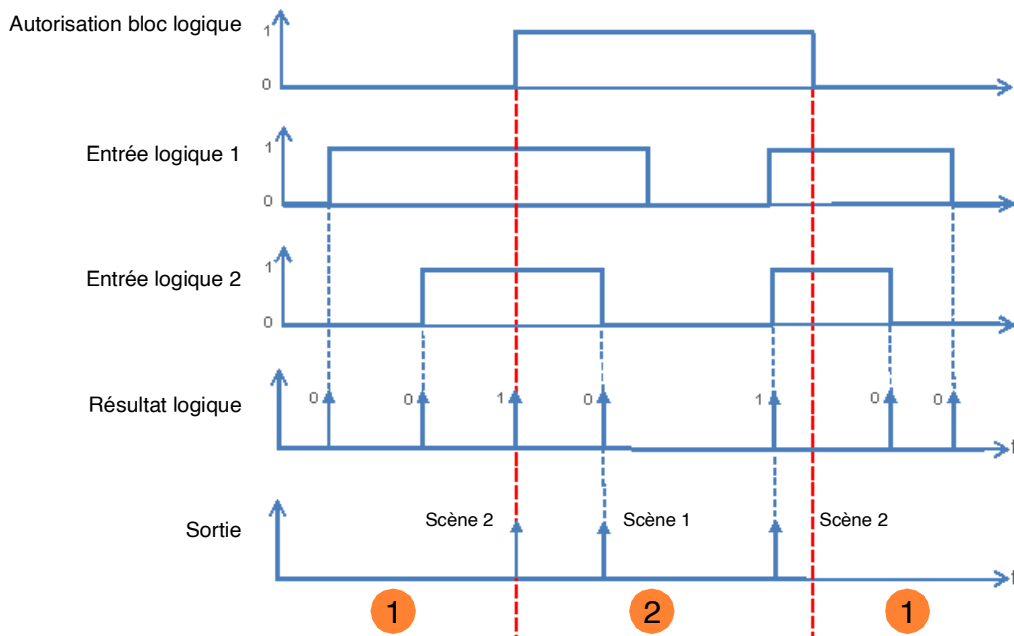

- ① La sortie logique est sans effet sur la sortie.
- ② Les commandes de la sortie logique sont exécutées.

*Note : Les commandes de la sortie logique sont exécutées immédiatement après l'autorisation selon le paramètre **Résultat logique après autorisation**.*

Paramètre	Description	Valeur
Objet autorisation bloc logique	L'objet Bloc logique 1 - Autorisation et les paramètres associés sont cachés.	Inactif*
	L'objet Bloc logique 1 - Autorisation et les paramètres associés sont affichés.	Actif

Note : Si le bloc logique est bloqué, l'opération logique n'est pas traitée.

- Objets de communication :
- Bloc 1 **403 - Bloc logique 1 ON/OFF - Autorisation** (1 bit - 1.003 DPT_Enable)
 - Bloc 2 **409 - Bloc logique 2 ON/OFF - Autorisation** (1 bit - 1.003 DPT_Enable)

* Valeur par défaut

Paramètre	Description	Valeur
Valeur à l'initialisation	Lors de l'initialisation de l'appareil après le téléchargement ou le retour de la tension de bus, la valeur de l'objet Bloc logique 1 - Autorisation : Est mise à 0. Est mise à 1. Est mise à la valeur de l'objet avant l'initialisation.	0 1 Valeur avant initialisation*

Note : Ce paramètre est uniquement visible lorsque le paramètre **Objet autorisation bloc logique** a la valeur : **Actif**.

Paramètre	Description	Valeur
Polarité	A réception d'une valeur sur l'objet Bloc logique 1 - Autorisation , celui-ci sera bloqué : Avec la valeur 1. Avec la valeur 0.	0 = Autorisé, 1 = Bloqué 0 = Bloqué, 1 = Autorisé*

Note : Ce paramètre est uniquement visible lorsque le paramètre **Objet autorisation bloc logique** a la valeur : **Actif**.

Paramètre	Description	Valeur
Résultat logique après autorisation	Lors de l'autorisation des blocs logique : La valeur de la sortie logique est transmise immédiatement. La valeur de la sortie logique est transmise uniquement après réception d'une valeur sur une entrée logique.	Emission immédiate si autorisation* Pas d'émission immédiate

Note : Ce paramètre est uniquement visible lorsque le paramètre **Objet autorisation bloc logique** a la valeur : **Actif**.

3.6.1.3 Résultat logique

Paramètre	Description	Valeur
Emission résultat logique	L'objet Résultat logique est émis : A réception d'un télégramme sur une des entrées logiques. A chaque changement de valeur de la sortie logique.	Sur changement d'état d'une entrée logiques Sur changement du résultat logique*

Paramètre	Description	Valeur
Résultat logique agit sur sorties	La sortie logique agit : Uniquement sur l'objet Résultat logique . Sur l'objet Résultat logique et directement sur une ou plusieurs sorties.	Inactif* Actif

L'état des sorties concernées est défini par le paramètre **Action si résultat logique = x**.

* Valeur par défaut

Paramètre	Description	Valeur
Sortie 1 ... x	Selon la valeur du Résultat logique , la sortie est : Directement dépendante. Indépendante.	Oui* Non

*Note : Ce paramètre est uniquement visible lorsque le paramètre **Résultat logique agit sur sorties** a la valeur : **Actif**.*

Paramètre	Description	Valeur
Action si résultat logique = 0	Dépendant directement du résultat logique, et lorsque le résultat de la sortie logique est 0, la sortie : Reste inchangée. Est inversée. Commute à On. Commute à Off. Démarre la fonction Minuterie. Stoppe la fonction Minuterie. Démarre une des 64 scènes. Adopte l'état déterminé par le paramètre Etat si objet Preset 1 = 0 . Adopte l'état déterminé par le paramètre Etat si objet Preset 2 = 0 .	Maintenir l'état courant Inversion ON OFF* Lancement minuterie Arrêt minuterie Numéro de scène Preset 1 Preset 2

Note : Les fonctions Minuterie, Scène ou Preset de la sortie sélectionnée doivent être configurées. Dans le cas contraire, l'état reste inchangé.

Paramètre	Description	Valeur
Scène si résultat logique = 0	Ce paramètre définit le numéro de scène à activer lorsque le résultat de la sortie logique est 0 après ré-évaluation.	Scène 1 ... 64 Valeur par défaut : 1

Les sorties réagissent selon le numéro de scène et les paramètres associés.

*Note : Ce paramètre est uniquement visible lorsque le paramètre **Action si résultat logique = 0** a la valeur : **Numéro de scène**.*

* Valeur par défaut

Paramètre	Description	Valeur
Action si résultat logique = 1	Dépendant directement du résultat logique, et lorsque le résultat de la sortie logique est 1, la sortie : Reste inchangée. Est inversée. Commute à On. Commute à Off. Démarre la fonction Minuterie. Stoppe la fonction Minuterie. Démarre une des 64 scènes. Adopte l'état déterminé par le paramètre Etat si objet Preset 1 = 1 . Adopte l'état déterminé par le paramètre Etat si objet Preset 2 = 1 .	Maintenir l'état courant Inversion ON* OFF Lancement minuterie Arrêt minuterie Numéro de scène Preset 1 Preset 2

Note : Les fonctions Minuterie, Scène ou Preset de la sortie sélectionnée doivent être configurées. Dans le cas contraire, l'état reste inchangé.

Paramètre	Description	Valeur
Scène si résultat logique = 1	Ce paramètre définit le numéro de scène à activer lorsque le résultat de la sortie logique est 1 après ré-évaluation.	Scène 1 ... 64 Valeur par défaut : 2

Les sorties réagissent selon le numéro de scène et les paramètres associés.

*Note : Ce paramètre est uniquement visible lorsque le paramètre **Action si résultat logique = 1** a la valeur : **Numéro de scène**.*

* Valeur par défaut

3.6.2 Bloc logique : Volet

Le fonctionnement est déterminé par les paramètres indiqués ci-dessous :

Note : La description des paramètres se fera sur le bloc logique 1. Les paramètres et les objets sont identiques pour le bloc logique 2 ; Seuls les termes sont adaptés.

Sorties 1-20 : Fonctions	Type de fonction logique	<input type="radio"/> Et <input checked="" type="radio"/> Ou
Sorties 1-20 : Général	Nombre d'entrées logiques	1
- S1-20 : Indications d'état ON/OFF	Inverser valeur entrée logique 1	<input checked="" type="radio"/> Maintenir l'état courant <input type="radio"/> Inversion état
- S1-20 : Indications d'état volet	Valeur à l'initialisation entrée logique 1	Valeur avant initialisation
- S1-20 : Bloc logique 1 volet		
- S1-20 : Bloc logique 2 volet	Objet autorisation bloc logique	<input checked="" type="checkbox"/>
+ Sorties 1-2	Valeur à l'initialisation	Valeur avant initialisation
+ Sortie 3	Polarité	<input checked="" type="radio"/> 0 = Bloqué, 1 = Autorisé <input type="radio"/> 0 = Autorisé, 1 = Bloqué
+ Sortie 4	Résultat logique après autorisation	<input checked="" type="radio"/> Emission immédiate si autorisation <input type="radio"/> Pas d'émission immédiate
+ Sortie 5	Emission résultat logique	<input type="radio"/> Sur changement d'état d'une entrée <input checked="" type="radio"/> Sur changement du résultat logique
+ Sortie 6	Résultat logique agit sur sorties	<input checked="" type="checkbox"/>
+ Sortie 7	Sorties 1-2	<input checked="" type="checkbox"/>
+ Sortie 8	Action si résultat logique = 0	Maintenir l'état courant
+ Sortie 9	Action si résultat logique = 1	Maintenir l'état courant
+ Sortie 10		

3.6.2.1 Configuration de la fonction logique

Paramètre	Description	Valeur
Type de fonction logique	Les objets d'entrée sont liés par : L'opération logique OU. L'opération logique ET.	Ou* Et

Pour les tables logiques voir : [Annexe](#).

* Valeur par défaut

Paramètre	Description	Valeur
Nombre d'entrées logiques	Ce paramètre définit le nombre d'entrée du bloc logique. Ils sont au nombre de 4 au maximum.	1* 2 3 4

Objets de communication :

Bloc 1 [421 - Bloc logique 1 Volet - Entrée 2](#) (1 bit - 1.002 DPT_Bool)
 [422 - Bloc logique 1 Volet - Entrée 3](#) (1 bit - 1.002 DPT_Bool)
 [423 - Bloc logique 1 Volet - Entrée 4](#) (1 bit - 1.002 DPT_Bool)

Bloc 2 [427 - Bloc logique 2 Volet - Entrée 2](#) (1 bit - 1.002 DPT_Bool)
 [428 - Bloc logique 2 Volet - Entrée 3](#) (1 bit - 1.002 DPT_Bool)
 [429 - Bloc logique 2 Volet - Entrée 4](#) (1 bit - 1.002 DPT_Bool)

Paramètre	Description	Valeur
Inverser valeur entrée logique x	La valeur de l'entrée logique x agit sur le bloc logique : Avec la valeur de l'objet (0=0, 1=1). Avec la valeur inverse de l'objet (0=1, 1=0).	Maintenir l'état courant* Inversion état

x = 1 à 4

Paramètre	Description	Valeur
Valeur à l'initialisation entrée logique x	Lors de l'initialisation de l'appareil après le téléchargement ou le retour de la tension de bus, la valeur de l'entrée logique : Est mise à 0. Est mise à 1. Est mise à la valeur de l'entrée logique avant l'initialisation.	0 1 Valeur avant initialisation*

x = 1 à 4

* Valeur par défaut

3.6.2.2 Autorisation bloc logique

Principe de fonctionnement de l'autorisation du bloc logique :

Les paramètres sont les suivant :

- Autorisation bloc logique : 0 = Bloqué, 1 = Autorisé.
- Action si résultat logique = 0 : Scène 1.
- Action si résultat logique = 1 : Scène 2.
- Entrée logique 1 et 2 liées par l'opération logique ET.
- Emission résultat logique : Sur changement d'état d'une entrée.

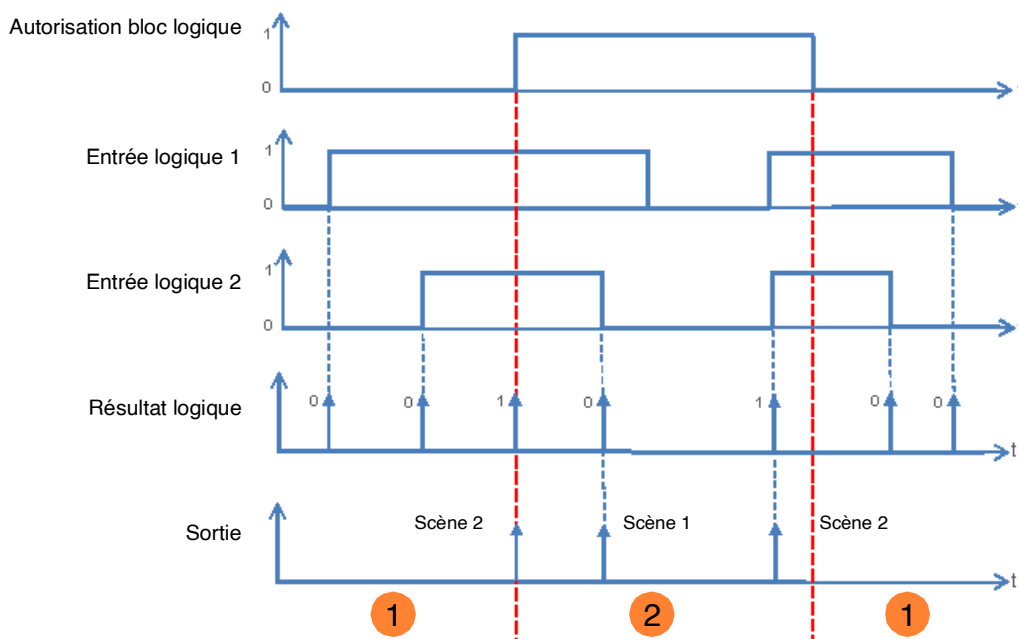

- ① La sortie logique est sans effet sur la sortie.
- ② Les commandes de la sortie logique sont exécutées.

*Note : Les commandes de la sortie logique sont exécutées immédiatement après l'autorisation selon le paramètre **Résultat logique après autorisation**.*

Paramètre	Description	Valeur
Objet autorisation bloc logique	L'objet Bloc logique 1 - Autorisation et les paramètres associés sont cachés.	Inactif*
	L'objet Bloc logique 1 - Autorisation et les paramètres associés sont affichés.	Actif

Note : Si le bloc logique est bloqué, l'opération logique n'est pas traitée.

- Objets de communication :
- Bloc 1 [419 - Bloc logique 1 Volet - Autorisation](#) (1 bit - 1.003 DPT_Enable)
 - Bloc 2 [425 - Bloc logique 2 Volet - Autorisation](#) (1 bit - 1.003 DPT_Enable)

Paramètre	Description	Valeur
Valeur à l'initialisation	Lors de l'initialisation de l'appareil après le téléchargement ou le retour de la tension de bus, la valeur de l'objet Bloc logique 1 - Autorisation : Est mise à 0. Est mise à 1. Est mise à la valeur de l'objet avant l'initialisation.	0 1 Valeur avant initialisation*

Note : Ce paramètre est uniquement visible lorsque le paramètre **Objet autorisation bloc logique** a la valeur : **Actif**.

Paramètre	Description	Valeur
Polarité	A réception d'une valeur sur l'objet Bloc logique 1 - Autorisation , celui-ci sera bloqué : Avec la valeur 1. Avec la valeur 0.	0 = Autorisé, 1 = Bloqué 0 = Bloqué, 1 = Autorisé*

Note : Ce paramètre est uniquement visible lorsque le paramètre **Objet autorisation bloc logique** a la valeur : **Actif**.

Paramètre	Description	Valeur
Résultat logique après autorisation	Lors de l'autorisation des blocs logique : La valeur de la sortie logique est transmise immédiatement. La valeur de la sortie logique est transmise uniquement après réception d'une valeur sur une entrée logique.	Emission immédiate si autorisation* Pas d'émission immédiate

Note : Ce paramètre est uniquement visible lorsque le paramètre **Objet autorisation bloc logique** a la valeur : **Actif**.

3.6.2.3 Résultat logique

Paramètre	Description	Valeur
Emission résultat logique	L'objet Résultat logique est émis : A réception d'un télégramme sur une des entrées logiques. A chaque changement de valeur de la sortie logique.	Sur changement d'état d'une entrée Sur changement du résultat logique*

Paramètre	Description	Valeur
Résultat logique agit sur sorties	La sortie logique agit : Uniquement sur l'objet Résultat logique . Sur l'objet Résultat logique et directement sur une ou plusieurs sorties.	Inactif* Actif

L'état des sorties concernées est défini par le paramètre **Action si résultat logique = x**.

Paramètre	Description	Valeur
Sortie 1 ... x	Selon la valeur du Résultat logique , la sortie est : Directement dépendante. Indépendante.	Oui* Non

*Note : Ce paramètre est uniquement visible lorsque le paramètre **Résultat logique agit sur sorties** a la valeur : **Actif**.*

Paramètre	Description	Valeur
Action si résultat logique = 0	Dépendant directement de la sortie logique 1 et lorsque le résultat de la sortie logique est 0, la sortie : Reste inchangée. Actionne le contact de montée. Actionne le contact de descente. Ouvre les 2 contacts. Passe à une position spécifique. Passe à une position paramétrée dans une scène. Passe à la position déterminé par le paramètre Etat si objet Preset 1 = 0 Passe à la position déterminé par le paramètre Etat si objet Preset 2 = 0	Maintenir l'état courant* Montée Descente Stop Position spécifique Numéro de scène Preset 1 Preset 2

Note : La fonction Scène ou Preset de la sortie sélectionnée doit être configurée. Dans le cas contraire, l'état reste inchangé.

Paramètre	Description	Valeur
Position (0-100%)	Ce paramètre définit la position du volet roulant ou du store à appliquer lorsque le résultat de la sortie logique est 0 après ré-évaluation.	0 ... 5* ... 100

*Note : Ce paramètre est uniquement visible lorsque le paramètre **Action si résultat logique = 0** a la valeur : **Position spécifique**.*

* Valeur par défaut

Paramètre	Description	Valeur
Position lamelles (0-100%)	Ce paramètre définit l'inclinaison du store à appliquer lorsque le résultat de la sortie logique est 0 après ré-évaluation.	0 ... 5* ... 100

*Note : Ce paramètre est uniquement visible lorsque le paramètre **Action si résultat logique = 0** a la valeur : **Position spécifique**.*

Paramètre	Description	Valeur
Scène si résultat logique = 0	Ce paramètre définit le numéro de scène à activer lorsque le résultat de la sortie logique est 0 après ré-évaluation.	Scène 1 ... 64 Valeur par défaut : 1

Les sorties réagissent selon le numéro de scène et les paramètres associés.

*Note : Ce paramètre est uniquement visible lorsque le paramètre **Action si résultat logique = 0** a la valeur : **Numéro de scène**.*

Paramètre	Description	Valeur
Action si résultat logique = 1	Dépendant directement de la sortie logique 1 et lorsque le résultat de la sortie logique est 1, la sortie : Reste inchangée. Actionne le contact de montée. Actionne le contact de descente. Ouvre les 2 contacts. Passe à une position spécifique. Passe à une position paramétrée dans une scène. Passe à la position déterminé par le paramètre Etat si objet Preset 1 = 0 Passe à la position déterminé par le paramètre Etat si objet Preset 2 = 0	Maintenir l'état courant* Montée Descente Stop Position spécifique Numéro de scène Preset 1 Preset 2

Note : La fonction Scène ou Preset de la sortie sélectionnée doit être configurée. Dans le cas contraire, l'état reste inchangé.

Paramètre	Description	Valeur
Position (0-100%)	Ce paramètre définit la position du volet roulant ou du store à appliquer lorsque le résultat de la sortie logique est 1 après ré-évaluation.	0 ... 5* ... 100

*Note : Ce paramètre est uniquement visible lorsque le paramètre **Action si résultat logique = 1** a la valeur : **Position spécifique**.*

Paramètre	Description	Valeur
Position lamelles (0-100%)	Ce paramètre définit l'inclinaison du store à appliquer lorsque le résultat de la sortie logique est 1 après ré-évaluation.	0 ... 5* ... 100

*Note : Ce paramètre est uniquement visible lorsque le paramètre **Action si résultat logique = 1** a la valeur : **Position spécifique**.*

* Valeur par défaut

Paramètre	Description	Valeur
Scène si résultat logique = 1	Ce paramètre définit le numéro de scène à activer lorsque le résultat de la sortie logique est 1 après ré-évaluation.	Scène 1 ... 64 Valeur par défaut : 1

Les sorties réagissent selon le numéro de scène et les paramètres associés.

*Note : Ce paramètre est uniquement visible lorsque le paramètre **Action si résultat logique = 1** a la valeur : **Numéro de scène**.*

* Valeur par défaut

3.7 Diagnostic produit

L'objet **Diagnostic produit** permet de signaler l'état de fonctionnement de l'appareil via le bus KNX. Cette information est émise périodiquement et/ou sur changement d'état.

L'objet **Diagnostic produit** permet de signaler, selon le produit et l'application utilisée, les défauts en cours. Il permet également d'envoyer la position du commutateur en face avant du produit et le numéro de la sortie concernée par le ou les défauts.

L'objet **Diagnostic produit** est un objet 6 byte et se compose comme décrit ci-dessous :

Nombre d'octets	6 (MSB)	5	4	3	2	1 (LSB)
Utilisation	Position du commutateur	Type d'application	Numéro de la sortie	Codes erreurs		

Détails des octets :

- **Octets 1 à 4** : Correspond aux codes d'erreurs.

MSB

LSB

b31	b30	b29	b28	b27	b26	b25	b24	b23	b22	b21	b20	b19	b18	b17	b16	b15	b14	b13	b12	b11	b10	b9	b8	b7	b6	b5	b4	b3	b2	b1	b0
32	X	X	X	28	27	X	X	X	X	X	X	X	X	X	X	X	X	X	X	X	X	X	9	X	X	X	X	X	X	X	X

N°	Défauts
27	Contexte erroné : Les paramètres de l'utilisateur sont corrompus. Les paramètres par défaut sont restaurés.
28	Communication TP hors service : La communication sur le bus KNX n'était pas disponible lors du précédent démarrage.
32	Temps de commutation minimum non respecté : L'appareil est muni d'un dispositif de limitation de commutation du contact de sortie par minute. Si le nombre de commutations demandé par l'utilisateur est supérieur à cette limite, ce bit informe l'utilisateur que sa demande n'a pas été honorée.
9	Nombre de redémarrage anormal : Ce bit permet de signaler des redémarrages répétés ou un redémarrage suite à un déclenchement du chien de garde. Fonctionnellement, ce redémarrage n'est pas forcément visible par l'utilisateur final.

Note : L'utilisation des bits de défauts dépend du type d'appareils utilisés (Sortie tout ou rien, variateur, volets/stores etc.). Certains sont communs à tous les appareils et d'autres sont spécifiques à l'application.

- **Octet 5** : Correspond au type de l'application utilisé et au numéro de la sortie concernée par l'erreur.

MSB

LSB

b7	b6	b5	b4	b3	b2	b1	b0
Type d'application				Numéro de la sortie			
0 = Non défini				0 = Défaut sur l'appareil			
1 = Sortie tout ou rien				1 = Sortie 1			
2 = Volet/store				2 = Sortie 2			
3 = Variateur						
				Y = Sortie Y			

Note : Y représente le nombre maximal de sorties.

* Valeur par défaut

- **Octet 6** : Position du commutateur.

MSB							LSB
b7	b6	b5	b4	b3	b2	b1	b0
X	X	X	X	X	X	X	1

1 : 0 = Mode automatique / 1 = Mode manuel

Note : Les bits notés d'un x ne sont pas utilisés.

Sorties 1-20 : Fonctions	Emission	Sur changement d'état et périodiquement
Sorties 1-20 : Général	Heures	0 h
- S1-20 : Indications d'état ON/OFF	Minutes	30 min
- S1-20 : Indications d'état volet	Secondes	0 s
- S1-20 : Diagnostic produit		

Paramètre	Description	Valeur
Emission	L'objet Diagnostic produit est émis sur le bus : A chaque changement. Périodiquement selon une durée réglable. A chaque changement et périodiquement selon une durée réglable.	Sur changement d'état* Périodiquement Sur changement d'état et périodiquement

Paramètre	Description	Valeur
Heures (h)	Ce paramètre détermine l'intervalle de temps entre chaque émission de l'objet Diagnostic produit .	0 heures : 0 à 23 h
Minutes (min)		30 minutes : 0 à 59 min
Secondes (s)		0 secondes : 0 à 59 s

Note : La plus petite durée réalisable est de 1 seconde.

Note : Ce paramètre est uniquement visible lorsque le paramètre **Emission** a la valeur : **Périodiquement** ou **Sur changement d'état et périodiquement**.

* Valeur par défaut

3.8 Fonctions des sorties ON/OFF

Cette fenêtre de paramétrage permet d'effectuer les réglages des sorties du produit. Ces paramètres sont disponibles pour chaque sortie individuellement.

3.8.1 Sélection de fonctions

Sorties 1-20 : Fonctions	Contact de sortie	<input checked="" type="radio"/> Normalement ouvert <input type="radio"/> Normalement fermé
Sorties 1-20 : Général	Mode manuel actif pour sortie 3	<input checked="" type="checkbox"/>
- S1-20 : Indications d'état ON/OFF	Indication d'état ON/OFF	<input checked="" type="checkbox"/>
- S1-20 : Indications d'état volet	Temporisations objet ON/OFF	<input type="checkbox"/>
- S1-20 : Diagnostic produit	Minuterie	<input type="checkbox"/>
+ Sorties 1-2	Scène	<input type="checkbox"/>
- Sortie 3	Preset	Inactif
	Blocage	Inactif
	Forçage	<input type="checkbox"/>
	Comptage heures	<input type="checkbox"/>

Sortie 3 : Sélection de fonctions

Paramètre	Description	Valeur
Contact de sortie	A réception d'une commande ON : Le relais de sortie est fermé. Le relais de sortie est ouvert.	Normalement ouvert* Normalement fermé

Principe :

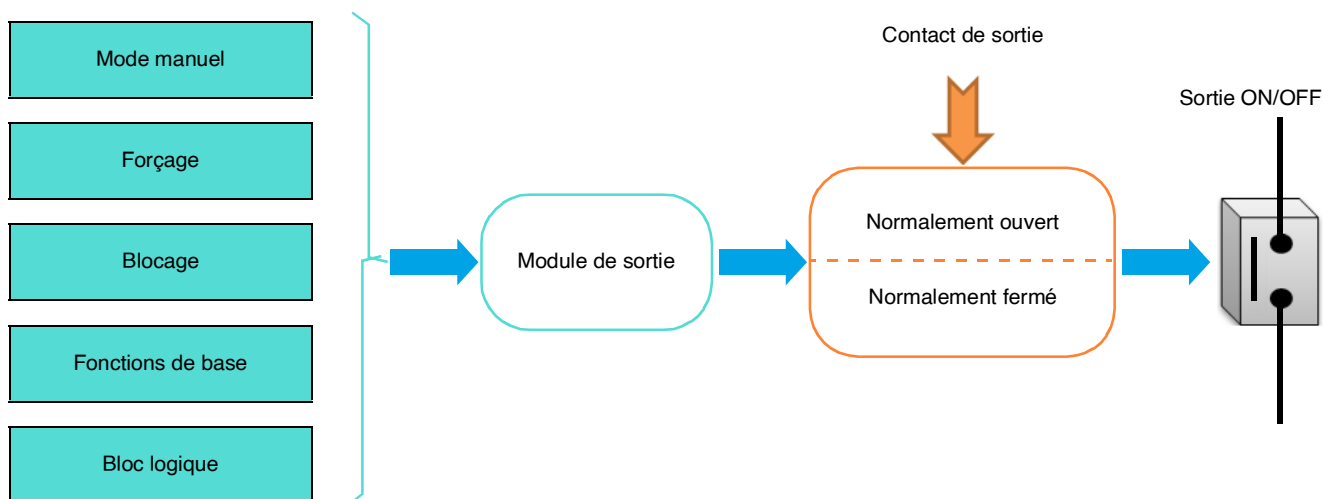

* Valeur par défaut

Paramètre	Description	Valeur
Mode manuel actif pour sortie 1	Cette sortie peut être commandée lors du mode manuel. Cette sortie est exclue du mode manuel.	Oui* Non

Paramètre	Description	Valeur
Indication d'état ON/OFF	L'objet Indication d'état ON/OFF est : Caché. Affiché, permettant l'émission de l'indication d'état sur le bus.	Non Oui*

Objets de communication : [4, 24, ... 384 - Sortie x - Indication d'état ON/OFF \(1 bit - 1.001 DPT_Switch\)](#)

*Note : Les conditions d'émission des objets Indication d'état ON/OFF doivent être paramétrées au niveau de l'onglet **S1-Sx : Indication d'état**.*

Paramètre	Description	Valeur
Temporisations objet ON/OFF	L'onglet Temporisations objet ON/OFF ainsi que l'ensemble des paramètres liés à la fonction sont : Cachés. Affichés.	Inactif* Actif

Pour la configuration, voir chapitre : [Temporisations objet ON/OFF](#).

Paramètre	Description	Valeur
Minuterie	L'onglet Minuterie ainsi que l'ensemble des paramètres liés à la fonction sont : Cachés. Affichés.	Inactif* Actif

* Valeur par défaut

Objets de communication : [5, 25, ... 385 - Sortie x - Minuterie](#) (1 bit - 1.001 DPT_Start/stop)

Pour la configuration, voir chapitre : [Minuterie](#).

Paramètre	Description	Valeur
Scène	L'onglet Scène ainsi que l'ensemble des paramètres liés à la fonction sont : Cachés. Affichés.	Inactif* Actif

Objets de communication : [7, 27, ... 387 - Sortie x - Scène](#) (1 byte - 18.001 DPT_SceneControl)

Pour la configuration, voir chapitre : [Scène ON/OFF](#).

Paramètre	Description	Valeur
Preset	L'onglet Preset ainsi que l'ensemble des paramètres liés à la fonction sont : Cachés. Affichés pour 1 objet Preset. Affichés pour 2 objets Preset.	Inactif* Actif avec 1 objet de Preset Actif avec 2 objets de Preset

Note : Toute modification de la valeur de ce paramètre entraîne la suppression des paramètres et des adresses de groupes associés.

* Valeur par défaut

Objets de communication preset 1 [8, 28, ... 388 - Sortie x - Preset 1](#) (1 bit - 1.022 DPT_Scene)

Objets de communication preset 2 [9, 29, ... 389 - Sortie x - Preset 2](#) (1 bit - 1.022 DPT_Scene)

Pour la configuration, voir chapitre : [Preset ON/OFF](#).

Paramètre	Description	Valeur
Blocage	L'onglet Blocage ainsi que l'ensemble des paramètres liés à la fonction sont : Cachés. Affichés pour 1 objet Blocage. Affichés pour 2 objets Blocage.	Inactif* 1 objet de blocage 2 objets de blocage

Objets de communication Blocage 1 [12, 32, ... 392 - Sortie x - Blocage 1](#) (1 bit - 1.003 DPT_Enable)

Objets de communication **13, 33, ... 393 - Sortie x - Blocage 2** (1 bit - 1.003 DPT_Enable)
 Blocage 2

Pour la configuration, voir chapitre : [Blocage ON/OFF](#).

Paramètre	Description	Valeur
Forçage	L'onglet Forçage ainsi que l'ensemble des paramètres liés à la fonction sont : Cachés. Affichés.	Inactif* Actif

L'appareil réagit aux télégrammes reçu via l'objet **Forçage** selon le tableau ci-dessous :

Télégramme reçu sur l'objet forçage		Etat des sorties
Bit 1	Bit 2	
0	0	Fin de forçage
0	1	Fin de forçage
1	0	Forçage OFF
1	1	Forçage ON

Objets de communication : **15, 35, ... 395 - Sortie x - Forçage** (2 bit - 2.002 DPT_Bool_Control)

Pour la configuration, voir chapitre : [Forçage ON/OFF](#).

* Valeur par défaut

Paramètre	Description	Valeur
Comptage heures	L'onglet Comptage heures ainsi que l'ensemble des paramètres liés à la fonction sont : Cachés. Affichés.	Inactif* Actif

Un télégramme peut être transmis via l'objet **Seuil comptage heures** atteint selon une consigne paramétrable.

Il est également possible de réinitialiser la valeur de compteur par l'envoi de la valeur 1 sur l'objet **Init. valeur comptage heures**.

Objets de communication :

17, 37, ... 397 - Sortie x - Valeur comptage heures (h) (2 bytes - 7.007 DPT_Time(h))

18, 38, ... 398 - Sortie x - Init. valeur comptage heures (1 bit - 1.015 DPT_Reset)

19, 39, ... 399 - Sortie x - Seuil comptage heures atteint (1 bit - 1.011 DPT_State)

Pour la configuration, voir chapitre : [Comptage heures](#).

* Valeur par défaut

3.8.2 Temporisations objet ON/OFF

Sorties 1-20 : Fonctions	Retard pour objet ON/OFF	Retard à l'enclenchement et au déclenchement
Sorties 1-20 : Général	Retard à l'enclenchement	0 h
- S1-20 : Indications d'état ON/OFF	Retard à l'enclenchement	3 min
- S1-20 : Indications d'état volet	Retard à l'enclenchement, valeur minimale 1s	0 s
- S1-20 : Diagnostic produit	Retard au déclenchement	0 h
	Retard au déclenchement	3 min
+ Sorties 1-2	Retard au déclenchement, valeur minimale 1s	0 s
- Sortie 3		
Sortie 3 : Sélection de fonctions	Alternance minuterie/télérupteur pour objet ON/OFF	<input checked="" type="checkbox"/>
- S3 : Temporisations objet ON/...	Heures	1 h
	Minutes	0 min
	Seconde, valeur minimale 1s	0 s
+ Sortie 4		
+ Sortie 5		
+ Sortie 6	Fonction additionnelle télérupteur temporisé	<input checked="" type="checkbox"/>
+ Sortie 7	Heures	1 h
+ Sortie 8	Minutes	0 min
+ Sortie 9	Seconde, valeur minimale 1s	0 s

3.8.2.1 Retard pour objet ON/OFF

Paramètre	Description	Valeur
Retard pour objet ON/OFF	<p>Les paramètres, définissant le type de délai appliqué sur la sortie, sont :</p> <p>Cachés.</p> <p>Affichés pour un retard à l'enclenchement.</p> <p>Affichés pour un retard au déclenchement.</p> <p>Affichés pour un retard à l'enclenchement et au déclenchement.</p>	<p>Inactif*</p> <p>Retard à l'enclenchement</p> <p>Retard au déclenchement</p> <p>Retard à l'enclenchement et au déclenchement</p>

Retard à l'enclenchement : Permet de paramétrer un délai entre la commande d'allumage et la commutation du contact de sortie.

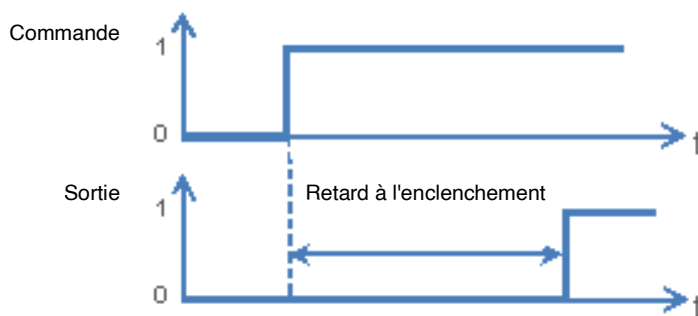

Retard au déclenchement : Permet de paramétrer un délai entre la commande d'extinction et la commutation du contact de sortie.

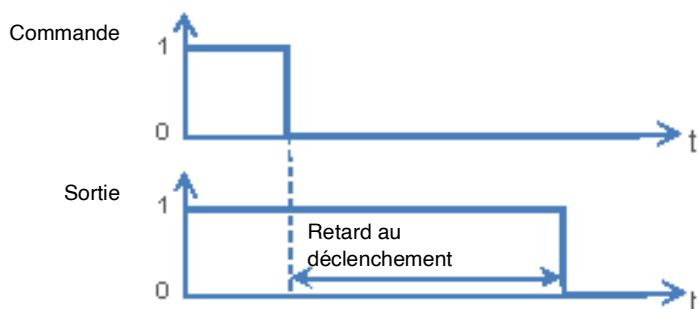

Retard à l'enclenchement et au déclenchement : Permet de paramétrer un délai entre la commande d'allumage et la commutation du contact de sortie et entre la commande d'extinction et la commutation du contact de sortie.

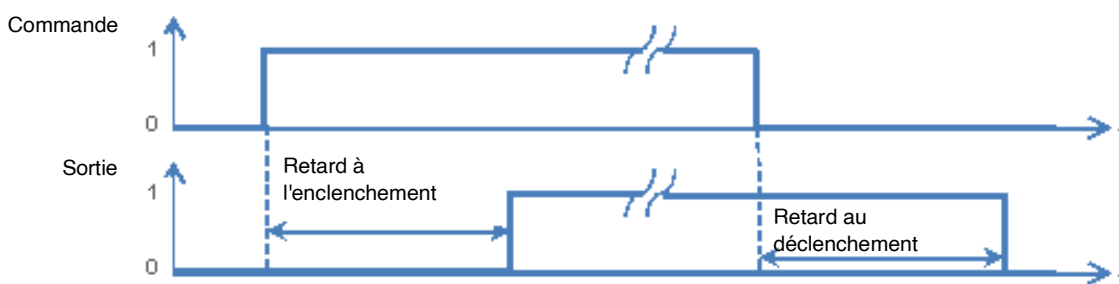

Paramètre	Description	Valeur
Retard à l'enclenchement	Ce paramètre définit la durée appliquée entre la commande d'allumage et la commutation du contact de sortie.	0 heures : 0 à 23 h 3 minutes : 0 à 59 min 0 secondes : 0 à 59 s

Note : La plus petite durée réalisable est de 1 seconde.

*Note : Ce paramètre est uniquement visible lorsque le paramètre **Retards pour objet ON/OFF** a la valeur : **Retard à l'enclenchement** ou **Retard à l'enclenchement et au déclenchement**.*

Paramètre	Description	Valeur
Retard au déclenchement	Ce paramètre définit la durée appliquée entre la commande d'extinction et la commutation du contact de sortie.	0 heures : 0 à 23 h 3 minutes : 0 à 59 min 0 secondes : 0 à 59 s

Note : La plus petite durée réalisable est de 1 seconde.

*Note : Ce paramètre est uniquement visible lorsque le paramètre **Retards pour objet ON/OFF** a la valeur : **Retard au déclenchement** ou **Retard à l'enclenchement et au déclenchement**.*

* Valeur par défaut

3.8.2.2 Alternance minuterie/télerupteur pour objet ON/OFF

Cette fonction permet la commutation du canal de sortie entre une fonction télerupteur et minuterie pour l'objet **ON/OFF**.

Exemple : Avoir une fonction ON/OFF la journée et une fonction télerupteur temporisé la nuit.

Durant la journée, le bouton poussoir est utilisé comme un interrupteur ON/OFF. A la fin de la journée, le bouton poussoir est utilisé comme un télerupteur temporisé pour une coupure automatique de la lumière.

Paramètre	Description	Valeur
Alternance minuterie/ télerupteur pour objet ON/OFF	Les paramètres pour une commutation entre un mode télerupteur et minuterie pour l'objet ON/OFF sont : Cachés. Affichés.	Inactif* Actif

- Si l'objet **Alternance minuterie/télerupt.** reçoit la valeur 1, la fonction Télerupteur est activée. La commutation de la sortie se fera de façon standard via l'objet **ON/OFF**.
- Si l'objet **Alternance minuterie/télerupt.** reçoit la valeur 0, la fonction Minuterie est activée.
 - Si l'objet **ON/OFF** reçoit la valeur 1, la sortie commutera sur ON. Après écoulement de la durée paramétrable de la minuterie, la sortie commutera automatiquement sur OFF.
 - Si l'objet **ON/OFF** reçoit la valeur 0, la sortie commutera sur OFF.

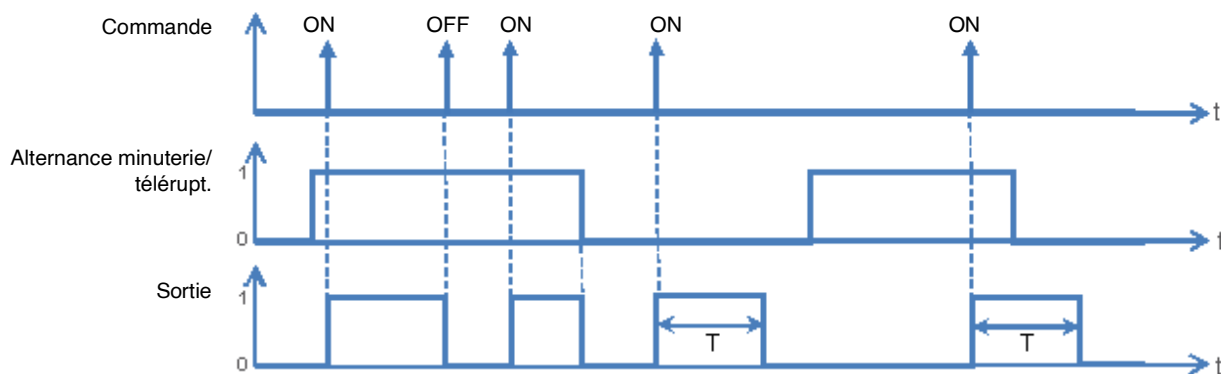

Objets de communication : [2, 22, ... 382 - Sortie x - Alternance minuterie/télerupt.](#) (1 bit - 1.001 DPT_Switch)

* Valeur par défaut

Paramètre	Description	Valeur
Heures (h)	Ce paramètre définit la durée du mode minuterie si activé.	1 heures : 0 à 23 h
Minutes (min)		0 minutes : 0 à 59 min
Secondes (s)		0 secondes : 0 à 59 s

Note : La plus petite durée réalisable est de 1 seconde.

Note : Ce paramètre est uniquement visible lorsque le paramètre **Alternance minuterie/télérupteur pour objet ON/OFF** a la valeur : **Actif**.

3.8.2.3 Télérupteur temporisé

La fonction Télérupteur temporisé permet une extinction des sorties après une temporisation paramétrable. Le sortie fonctionne comme une simple sortie ON/OFF avec toutefois un délai de sécurité pour l'extinction.

Exemple : Grenier, l'éclairage peut être allumé normalement mais avec un délai d'extinction de 3 heures maximum.

Paramètre	Description	Valeur
Fonction supplémentaire télérupteur temporisé	Le paramètre permettant le réglage de la durée du télérupteur temporisé : Cachés. Affichés.	Inactif* Actif

Diagramme de fonctionnement

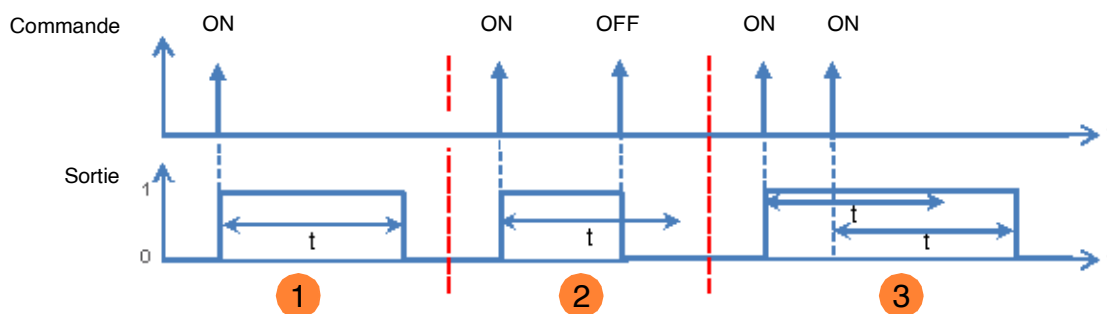

- 1 Envoie d'une commande ON : la sortie commute à ON, puis commute à OFF au bout d'une durée de temporisation t .
- 2 Envoie d'une commande ON : la sortie commute à ON.
Envoie d'une commande OFF avant la fin de temporisation t : la sortie commute à OFF.
- 3 Envoie d'une commande ON : la sortie commute à ON.
Envoie d'une commande ON avant la fin de temporisation t : la sortie reste à ON et la temporisation t est relancée.

* Valeur par défaut

Objets de communication : **3, 23, ... 383 - Sortie x - Objet télérupteur temporisé (1 bit - 1.001 DPT_Switch)**

Paramètre	Description	Valeur
Heures (h)	Ce paramètre définit la durée de temporisation du télérupteur si activé.	1 heures : 0 à 23 h
Minutes (min)		0 minutes : 0 à 59 min
Secondes (s)		0 secondes : 0 à 59 s

Note : La plus petite durée réalisable est de 1 seconde.

*Note : Ce paramètre est uniquement visible lorsque le paramètre **Fonction supplémentaire télérupteur temporisé** a la valeur : **Actif**.*

3.8.3 Minuterie

La fonction Minuterie permet d'allumer ou d'éteindre un circuit d'éclairage pour une durée paramétrable. La sortie peut être temporisée à ON ou à OFF selon le mode de fonctionnement minuterie choisi. La minuterie peut être interrompue avant la fin de la temporisation. Un préavis d'extinction paramétrable signale la fin de la temporisation par une inversion de l'état de la sortie pendant 1 s.

Sorties 1-20 : Fonctions	Fonctionnement minuterie	ON
Sorties 1-20 : Général	Durée minuterie	0 h
- S1-20 : Indications d'état ON/OFF	Durée minuterie	3 min
- S1-20 : Indications d'état volet	Durée minuterie, valeur minimale 1s	0 s
- S1-20 : Diagnostic produit	Préavis d'extinction	<input checked="" type="checkbox"/>
+ Sorties 1-2	Heures	0 h
- Sortie 3	Minutes	0 min
Sortie 3 : Sélection de fonctions	Secondes	30 s
- S1 : Minuterie	Interruption de minuterie	<input checked="" type="checkbox"/>
+ Sortie 4	Relance minuterie	<input checked="" type="checkbox"/>
+ Sortie 5	Limitation du nombre de relances de la minuterie (10ères secondes)	Illimité
+ Sortie 6	Durée minuterie modifiable par objet	<input type="checkbox"/>

* Valeur par défaut

3.8.3.1 Fonctionnement minuterie

Paramètre	Description	Valeur
Fonctionnement minuterie	A l'activation de la minuterie et pour une durée déterminée, la sortie : Commute à On. Commute à Off. Commute alternativement sur On et sur Off. (Des paramètres supplémentaires sont disponibles afin de configurer la durée de clignotement.)	ON* OFF Clignotement

Paramètre	Description	Valeur
Heures (h)	Ce paramètre définit la durée de la minuterie.	0 heures : 0 à 23 h
Minutes (min)		2 minutes : 0 à 59 min
Secondes (s)		0 secondes : 0 à 59 s

Note : La plus petite durée réalisable est de 1 seconde.

Paramètre	Description	Valeur
Durée du clignotement ON (s)	Ce paramètre définit la durée de fermeture du contact de sortie pour un clignotement.	5 secondes : 5 à 240 s

*Note : Ce paramètre est uniquement visible lorsque le paramètre **Fonctionnement minuterie** a la valeur : **Clignotement**.*

Paramètre	Description	Valeur
Durée du clignotement OFF (s)	Ce paramètre définit la durée d'ouverture du contact de sortie pour un clignotement.	5 secondes : 5 à 240 s

*Note : Ce paramètre est uniquement visible lorsque le paramètre **Fonctionnement minuterie** a la valeur : **Clignotement**.*

Paramètre	Description	Valeur
Indication d'état ON/OFF durant clignotement	Durant le clignotement de la sortie, l'objet Indication d'état ON/OFF transmet : La valeur, 1 = ON. La valeur, 0 = OFF. Alternativement la valeur 1 et 0. (L'objet reflète l'état du contact de sortie.)	ON* OFF ON/OFF

*Note : Ce paramètre est uniquement visible lorsque le paramètre **Fonctionnement minuterie** a la valeur : **Clignotement**.*

* Valeur par défaut

3.8.3.2 Préavis d'extinction

Paramètre	Description	Valeur
Préavis d'extinction	<p>Avant expiration de la durée de la minuterie :</p> <p>Il n'y a pas d'avertissement.</p> <p>Il y a un avertissement par le biais de l'inversion de l'état de sortie pendant 1 s.</p> <p>La durée de ce préavis est paramétrable.</p>	<p>Inactif</p> <p>Actif*</p>

Paramètre	Description	Valeur
Heures (h)	Ce paramètre définit la durée du préavis d'extinction.	0 heures : 0 à 23 h
Minutes (min)		0 minutes : 0 à 59 min
Secondes (s)		30 secondes : 0 à 59 s

Note : La plus petite durée réalisable est de 1 seconde.

*Note : Ce paramètre est uniquement visible lorsque le paramètre **Préavis d'extinction** a la valeur : **Actif**.*

Note : Si la durée du préavis d'extinction est supérieure à la durée de la minuterie, le préavis d'extinction ne sera pas effectué.

3.8.3.3 Configuration

Paramètre	Description	Valeur
Interruption de minuterie	<p>A réception de la valeur 0 sur l'objet Minuterie, la durée de la minuterie est :</p> <p>Interrompue.</p> <p>N'est pas interrompue.</p>	<p>Oui*</p> <p>Non</p>

Paramètre	Description	Valeur
Relance minuterie	<p>Le paramètre Limitation du nombre de relances de la minuterie (10ères secondes) est :</p> <p>Caché.</p> <p>Affichés.</p>	<p>Non</p> <p>Oui*</p>

* Valeur par défaut

Paramètre	Description	Valeur
Limitation du nombre de relances de la minuterie (10ères secondes)	Si, au cours des dix premières secondes de la durée de la minuterie, plusieurs commandes avec la valeur 1 sont reçus sur l'objet Minuterie , cette durée est : Multiplié un nombre illimité de fois. Multiplié au maximum 1x. Multiplié au maximum 2x. Multiplié au maximum 3x. Multiplié au maximum 4x. Multiplié au maximum 5x.	Illimité* 1 fois la durée de la minuterie 2 fois la durée de la minuterie 3 fois la durée de la minuterie 4 fois la durée de la minuterie 5 fois la durée de la minuterie

Paramètre	Description	Valeur
Durée minuterie modifiable par objet	L'objet Durée minuterie est : Caché. Affiché, la durée de la minuterie peut être modifiée par le bus.	Inactif* Actif

Objets de communication : [6, 26, ... 386 - Sortie x - Durée minuterie](#) (3 bytes - 10.001 DPT_TimeOfDay)

3.8.4 Scène

Sorties 1-20 : Fonctions	Nombre de scènes utilisées	8
Sorties 1-20 : Général	Apprentissage scènes par appui long	<input checked="" type="checkbox"/>
- S1-20 : Indications d'état ON/OFF	Acquittement apprentissage de scènes (Etat de la sortie inversé pendant 3s)	<input type="checkbox"/>
- S1-20 : Indications d'état volet	Etat de la sortie pour la scène 1	Inactif
- S1-20 : Diagnostic produit	Etat de la sortie pour la scène 2	Inactif
+ Sorties 1-2	Etat de la sortie pour la scène 3	Inactif
- Sortie 3	Etat de la sortie pour la scène 4	Inactif
Sortie 3 : Sélection de fonctions	Etat de la sortie pour la scène 5	Inactif
- S3 : Scènes	Etat de la sortie pour la scène 6	Inactif
+ Sortie 4	Etat de la sortie pour la scène 7	Inactif
+ Sortie 5	Etat de la sortie pour la scène 8	Inactif
+ Sortie 6	Durée du clignotement ON	5 s
+ Sortie 7	Durée du clignotement OFF	5 s
	Indication d'état ON/OFF durant clignotement	ON

Paramètre	Description	Valeur
Nombre de scènes utilisées	Ce paramètre définit le nombre de scènes utilisées.	8* - 16 - 24 - 32 - 48 - 64

Note : Si le numéro de scène reçu sur l'objet scène est plus grand que le nombre maximum de scène, l'état de la sortie reste inchangé.

Paramètre	Description	Valeur
Apprentissage scènes par appui très long	Ce paramètre permet l'apprentissage et la mémorisation d'une scène par un appui long (> 5 secondes) sur le bouton poussoir dédié.	Inactif Actif*

Apprentissage et mémorisation des scènes

Cette procédure permet de modifier et de mémoriser une scène. Par exemple, par l'action locale sur les boutons poussoirs situés en ambiance ou par l'envoi de valeur provenant d'une interface de visualisation.

* Valeur par défaut

Pour le lancement ou la mémorisation de scènes, il faut transmettre les valeurs suivantes :

Numéro de scène	Lancement de la scène (Valeur de l'objet : 1 byte)	Mémorisation de la scène (Valeur de l'objet : 1 byte)
1 - 64	= Numéro de scène - 1	= Numéro de scène + 128
Exemple		
1	0	128
2	1	129
3	2	130
...	...	
64	63	191

Mémorisation d'une scène à l'aide d'un bouton poussoir situé en ambiance.

- Activer la scène par un appui court sur l'émetteur qui déclenche la scène.
- Mettre les sorties (Éclairage, Volets roulants, ...) dans l'état souhaité à l'aide des commandes locales habituelles (bouton poussoir, télécommande...).
- Mémoriser l'état des sorties par un appui long supérieur à 5 s sur l'émetteur qui déclenche la scène. La mémorisation est signalée par l'activation momentanée des sorties.

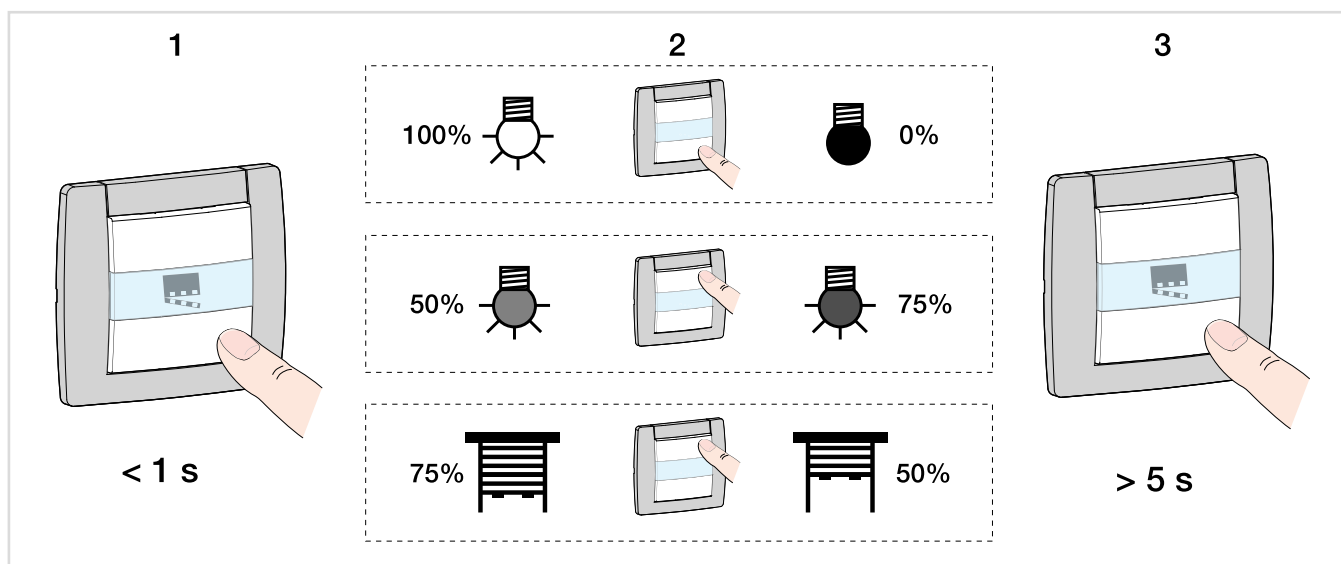

Paramètre	Description	Valeur
Acquittement apprentissage de scènes	La mémorisation de la scène : N'est pas acquittée. Est acquittée par l'inversion durant 3 s de l'état de la sortie.	Inactif* Actif

* Valeur par défaut

Paramètre	Description	Valeur
Etat de la sortie pour la scène X	A l'activation de la scène X, la sortie : Reste inchangée. Commute à On. Commute à Off. Commute alternativement sur On et sur Off. (Des paramètres supplémentaires sont disponibles afin de configurer la durée de clignotement.)	Inactif* ON OFF Clignotement

X = 1 à 64

*Note : Chaque sortie dispose de 64 scènes maximum, selon le paramètre **Nombre de scènes utilisées**.*

*Note : L'apprentissage de la scène en local n'est pas pris en compte lorsque le paramètre **Etat de la sortie pour la scène X** est inactif ou clignotant.*

Paramètre	Description	Valeur
Durée du clignotement ON (s)	Ce paramètre définit la durée de fermeture du contact de sortie pour un clignotement.	5 secondes : 5 à 240 s

*Note : Ce paramètre est valable pour toutes les scènes de la sortie concernée ayant la valeur : **Clignotement**.*

Paramètre	Description	Valeur
Durée du clignotement OFF (s)	Ce paramètre définit la durée d'ouverture du contact de sortie pour un clignotement.	5 secondes : 5 à 240 s

*Note : Ce paramètre est valable pour toutes les scènes de la sortie concernée ayant la valeur : **Clignotement**.*

Paramètre	Description	Valeur
Indication d'état ON/OFF durant clignotement	Durant le clignotement de la sortie, l'objet Indication d'état ON/OFF transmet : La valeur, 1 = ON. La valeur, 1 = OFF. Alternativement la valeur 1 et 0. (L'objet reflète l'état du contact de sortie.)	ON* OFF ON/OFF

*Note : Ce paramètre est valable pour toutes les scènes de la sortie concernée ayant la valeur : **Clignotement**.*

* Valeur par défaut

3.8.5 Preset

Sorties 1-20 : Fonctions	Objets autorisation preset	<input checked="" type="checkbox"/>
Sorties 1-20 : Général	Valeur à l'initialisation de l'objet autorisation preset 1	Valeur avant initialisation
- S1-20 : Indications d'état ON/OFF	Valeur à l'initialisation de l'objet autorisation preset 2	Valeur avant initialisation
- S1-20 : Indications d'état volet	Polarité de l'objet autorisation preset 1	<input checked="" type="radio"/> 0 = Bloqué, 1 = Autorisé <input type="radio"/> 0 = Autorisé, 1 = Bloqué
- S1-20 : Diagnostic produit	Polarité de l'objet autorisation preset 2	<input checked="" type="radio"/> 0 = Bloqué, 1 = Autorisé <input type="radio"/> 0 = Autorisé, 1 = Bloqué
+ Sorties 1-2		
- Sortie 3	Etat si objet preset 1 = 0	Numéro de scène
Sortie 3 : Sélection de fonctions	Scène si preset 1 = 0	1
- S3 : Preset	Etat si objet preset 1 = 1	Clignotement
+ Sortie 4	Durée du clignotement ON	5 s
+ Sortie 5	Durée du clignotement OFF	5 s
+ Sortie 6	Indication d'état ON/OFF durant clignotement	ON
+ Sortie 7	Etat si objet preset 2 = 0	Maintenir l'état courant
	Etat si objet preset 2 = 1	Maintenir l'état courant

La fonction Preset permet de mettre un ensemble de sorties dans un état prédéfini paramétrable. Le preset est activé au travers d'objet(s) de format 1 bit.

Principe de l'autorisation Preset :

Les paramètres sont les suivant :

- Polarité de l'objet autorisation Preset 1 : 0 = Bloqué, 1 = Autorisé.
- Polarité de l'objet autorisation Preset 2 : 0 = Bloqué, 1 = Autorisé.
- Etat si objet preset 1 = 0 : ON.
- Etat si objet preset 1 = 1 : OFF.
- Etat si objet preset 2 = 0 : Scène 1.
- Etat si objet preset 2 = 1 : Scène 2.

* Valeur par défaut

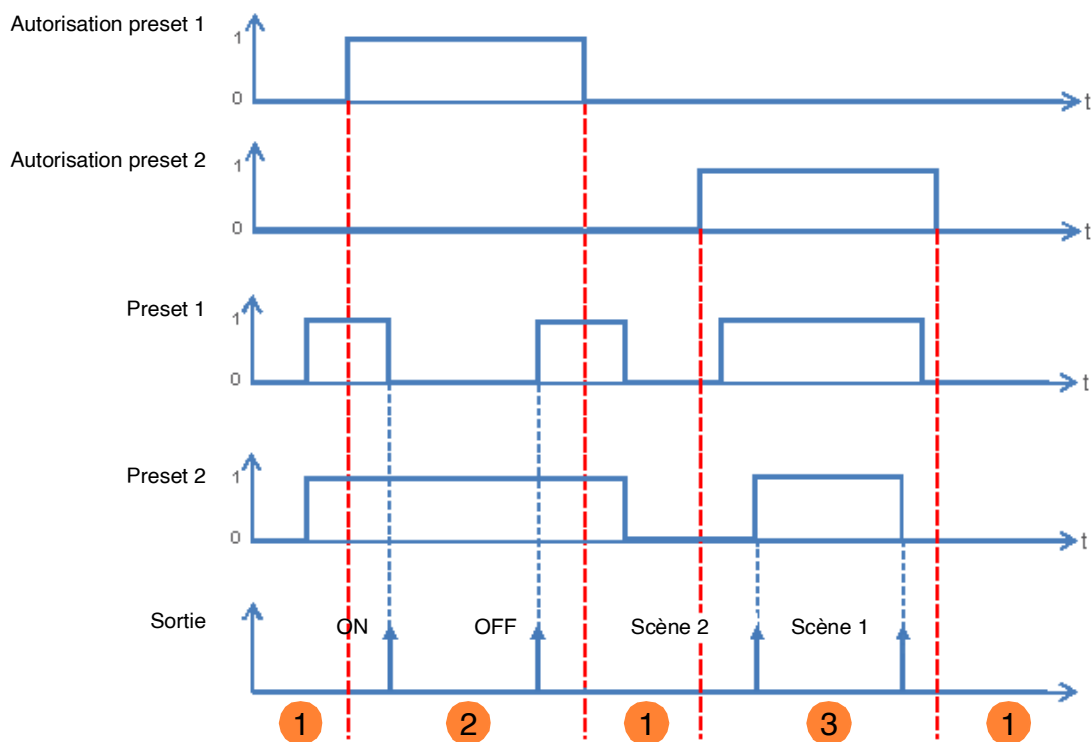

- ❶ Les entrées Preset n'ont pas d'effet sur la sortie.
- ❷ La commande de Preset 1 est exécutée.
- ❸ La commande de Preset 2 est exécutée.

Note : Les commandes de Preset ne sont pas exécutées immédiatement après l'autorisation, mais uniquement lors du changement d'état du Preset.

Paramètre	Description	Valeur
Objets autorisation preset	L'objet Autorisation preset 1 et les paramètres associés sont : Caché. Affichés. Cet objet permet d'activer ou désactiver la fonction Preset 1 de l'appareil par le bus KNX.	Inactif* Actif

*Note : Le nombre d'objet Preset disponibles dépend du paramètre **Preset**. Ils sont aux nombres de deux maximums.*

* Valeur par défaut

Objets de communication : **10, 30, ... 390 - Sortie x - Autorisation preset 1** (1 bit - 1.003 DPT_Enable)

Objets de communication : **11, 31, ... 391 - Sortie x - Autorisation preset 2** (1 bit - 1.003 DPT_Enable)

Note : Les paramètres et les objets sont identiques pour le preset 2 ; Seuls les termes sont adaptés.

Paramètre	Description	Valeur
Valeur à l'initialisation de l'objet autorisation preset 1	Lors de l'initialisation de l'appareil après le téléchargement ou le retour de la tension de bus, la valeur de l'objet Autorisation preset 1 : Est mise à 0. Est mise à 1. Est mise à la valeur de l'entrée logique avant l'initialisation.	0 1 Valeur avant initialisation*

*Note : Ce paramètre est uniquement visible lorsque le paramètre **Objets autorisation preset** a la valeur : **Actif**.*

Paramètre	Description	Valeur
Polarité de l'objet autorisation Preset 1	A réception d'une valeur sur l'objet Autorisation preset 1 , le Preset 1 sera bloqué : Avec la valeur 1. Avec la valeur 0.	0 = Bloqué, 1 = Autorisé* 0 = Autorisé, 1 = Bloqué

*Note : Ce paramètre est uniquement visible lorsque le paramètre **Objets autorisation preset** a la valeur : **Actif**.*

Paramètre	Description	Valeur
Etat si objet preset 1 = 0	A réception de la valeur 0 sur l'objet Preset 1 , la sortie : Reste inchangée. Est inversée. Commute à On. Commute à Off. Commute selon une valeur de scène. Commute en fonctionnement clignotant. Commute dans l'état actif avant la réception de la valeur 1 sur l'objet Preset 1 .	Maintenir l'état courant* Inversion ON OFF Numéro de scène Clignotement Etat avant preset 1 = 1

Paramètre	Description	Valeur
Scène si preset 1 = 0	Ce paramètre définit la valeur de la scène lorsque : L'objet Preset 1 a la valeur 0. Le paramètre Etat si objet Preset 1 = 0 a la valeur scène.	Scène 1 ... 64 Valeur par défaut : 1

* Valeur par défaut

Paramètre	Description	Valeur
Etat si objet preset 1 = 1	A réception de la valeur 1 sur l'objet Preset 1 , la sortie : Reste inchangée. Est inversée. Commute à On. Commute à Off. Commute selon une valeur de scène. Commute en fonctionnement clignotant. Commute dans l'état actif avant la réception de la valeur 1 sur l'objet Preset 1 .	Maintenir l'état courant* Inversion ON OFF Numéro de scène Clignotement Etat avant preset 1 = 0

Paramètre	Description	Valeur
Scène si preset 1 = 1	Ce paramètre définit la valeur de la scène lorsque : L'objet Preset 1 a la valeur 1. Le paramètre Etat si objet Preset 1 = 1 a la valeur scène.	Scène 1 ... 64 Valeur par défaut : Scène 2

Paramètre	Description	Valeur
Durée du clignotement ON (s)	Ce paramètre définit la durée de fermeture du contact de sortie pour un clignotement.	5 secondes : 5 à 240 s

*Note : Ce paramètre est uniquement visible lorsque le paramètre **Etat si objet Preset 1 = 0** ou **Etat si objet Preset 1 = 1** a la valeur : **Clignotement**.*

* Valeur par défaut

Paramètre	Description	Valeur
Durée du clignotement OFF (s)	Ce paramètre définit la durée d'ouverture du contact de sortie pour un clignotement.	5 secondes : 5 à 240 s

*Note : Ce paramètre est uniquement visible lorsque le paramètre **Etat si objet Preset 1 = 0** ou **Etat si objet Preset 1 = 1** a la valeur : **Clignotement**.*

Paramètre	Description	Valeur
Indication d'état ON/OFF durant clignotement	Durant le clignotement de la sortie, l'objet Indication d'état ON/OFF transmet : La valeur, 1 = ON. La valeur, 0 = OFF. Alternativement la valeur 1 et 0. (L'objet reflète l'état du contact de sortie.)	ON* OFF ON/OFF

*Note : Ce paramètre est uniquement visible lorsque le paramètre **Etat si objet Preset 1 = 0** ou **Etat si objet Preset 1 = 1** a la valeur : **Clignotement**.*

* Valeur par défaut

3.8.6 Blocage

Sorties 1-20 : Fonctions	Type de blocage	<input checked="" type="radio"/> Blocage sortie <input type="radio"/> Blocage d'objets
Sorties 1-20 : Général	Durée du blocage	<input type="radio"/> Minuté <input checked="" type="radio"/> Permanent
- S1-20 : Indications d'état ON/OFF	Priorité entre blocage 1 et blocage 2	Blocage 1 > blocage 2
- S1-20 : Indications d'état volet	Objet indication d'état fonction blocage	<input checked="" type="checkbox"/>
- S1-20 : Diagnostic produit	Polarité	<input checked="" type="radio"/> 0 = Blocage inactif, 1 = Blocage actif <input type="radio"/> 0 = Blocage actif, 1 = Blocage inactif
+ Sorties 1-2	Emission	Sur changement d'état et périodiquement
- Sortie 3	Valeur Heures défaut: Sur changement d'état	0 h
Sortie 3 : Sélection de fonctions	Minutes	10 min
- S3 : Blocage	Secondes	0 s
+ Sortie 4	Polarité de l'objet blocage 1	<input checked="" type="radio"/> 0 = Blocage inactif, 1 = Blocage actif <input type="radio"/> 0 = Blocage actif, 1 = Blocage inactif
+ Sortie 5	Etat si blocage 1	Maintenir l'état courant
+ Sortie 6	Etat après blocage 1	Maintenir l'état courant
+ Sortie 7	Polarité de l'objet blocage 2	<input checked="" type="radio"/> 0 = Blocage inactif, 1 = Blocage actif <input type="radio"/> 0 = Blocage actif, 1 = Blocage inactif
+ Sortie 8	Etat si blocage 2	Maintenir l'état courant
+ Sortie 9	Etat après blocage 2	Maintenir l'état courant

La fonction Blocage permet de verrouiller une sortie dans un état prédéfini.

Priorité : Mode manuel > Forçage > **Blocage** > Fonction de base.

Le blocage interdit toute action jusqu'à l'envoi d'une commande de fin de blocage.

La durée du blocage peut être temporisée.

Paramètre	Description	Valeur
Type de blocage	La fonction Blocage : Contrôle directement le contact de sortie. Tant que la fonction Blocage est active, le contact de sortie peut être piloté uniquement par des fonctions de priorité plus élevé. Est utilisée comme un objet d'autorisation. Tant que la fonction Blocage est active, le contact de sortie peut être piloté uniquement par des objets spécifiquement définis.	Blocage sortie* Blocage d'objets

* Valeur par défaut

Paramètre	Description	Valeur
Durée du blocage	La durée de la fonction Blocage N'est pas limité dans le temps, le blocage est actif jusqu'à réception d'une fin de blocage sur l'objet Blocage 1 . Est activée pour une durée déterminée, à la fin de la temporisation la commande de la sortie est à nouveau autorisée.	Permanent* Minuté

Paramètre	Description	Valeur
Heures (h)	Ce paramètre définit la durée d'activation de la fonction Blocage.	0 heures : 0 à 23 h
Minutes (min)		15 minutes : 0 à 59 min
Secondes (s)		0 secondes : 0 à 59 s

Note : La plus petite durée réalisable est de 1 seconde.

Note : Ce paramètre est uniquement visible lorsque le paramètre **Durée du blocage** a la valeur : **Minuté**.

Paramètre	Description	Valeur
Polarité de l'objet blocage 1	A réception d'une valeur sur l'objet Blocage 1 , le blocage est : Avec la valeur 1. Désactivé avec la valeur 0. Avec la valeur 0. Désactivé avec la valeur 1.	0 = Blocage inactif, 1 = Blocage actif* 0 = Blocage actif, 1 = Blocage inactif

Note : Les paramètres et les objets sont identiques pour le Blocage 2 ; Seuls les termes sont adaptés.

Paramètre	Description	Valeur
Priorité entre blocage 1 et blocage 2	La priorité entre le blocage 1 et 2 est définie comme suit : Blocage 1 prioritaire au blocage 2. Blocage 2 prioritaire au blocage 1. Blocage 1 et blocage 2 ont la même priorité.	Blocage 1 > Blocage 2* Blocage 1 < Blocage 2 Blocage 1 = Blocage 2

Note : Ce paramètre est uniquement visible lorsque le paramètre **Blocage** a la valeur : **Actif avec 2 objets de blocage**.

Note : La priorité de la fonction Blocage fonctionne de la même manière quelques soit le type de blocage (blocage sortie ou blocage par objet).

* Valeur par défaut

Principe de fonctionnement des priorités :

Si blocage 1 > blocage 2

Fonction Blocage Active	Ordre d'activation du blocage 1	Ordre d'activation du blocage 2
Aucune	Le blocage 1 est activé	Le blocage 2 est activé
Blocage 1	Le blocage 1 reste activé	Malgré l'ordre d'activation du blocage 2, le blocage 1 reste activé
Blocage 2	Le blocage 1 est activé	Le blocage 2 reste activé

Si blocage 1 = blocage 2

Fonction Blocage Active	Ordre d'activation du blocage 1	Ordre d'activation du blocage 2
Aucune	Le blocage 1 est activé	Le blocage 2 est activé
Blocage 1	Le blocage 1 reste activé	Le blocage 2 est activé
Blocage 2	Le blocage 1 est activé	Le blocage 2 reste activé

Si blocage 1 < blocage 2

Fonction Blocage Active	Ordre d'activation du blocage 1	Ordre d'activation du blocage 2
Aucune	Le blocage 1 est activé	Le blocage 2 est activé
Blocage 1	Le blocage 1 reste activé	Le blocage 2 est activé
Blocage 2	Malgré l'ordre d'activation du blocage 1, le blocage 2 reste activé	Le blocage 2 reste activé

Paramètre	Description	Valeur
Etat si blocage 1	Lorsque le paramètre Type de blocage a la valeur Blocage sortie , à l'activation du blocage, la sortie : Reste inchangée. Commute dans l'état inverse. Commute à On. Commute à Off.	Maintenir l'état courant* Inversion ON OFF

Note : Les paramètres et les objets sont identiques pour le Blocage 2 ; Seuls les termes sont adaptés.

Blocage 1 autorise objet :

Les paramètres ci-dessous permettent de sélectionner les objets permettant de piloter la sortie malgré l'activation de la fonction Blocage.

*Note : Ces paramètres sont uniquement visibles lorsque le paramètre **Type de blocage** a la valeur : **Blocage d'objets**.*

* Valeur par défaut

Paramètre	Objets concernés	Valeur
ON/OFF	ON/OFF	Oui Non*
Scène	Scène	Oui Non*
Minuterie	Minuterie	Oui Non*
Alternance minuterie/télérupteur	Alternance minuterie/télérupt.	Oui Non*
Télérupteur temporisé	Objet télérupteur temporisé	Oui Non*
Preset 1	Preset 1	Oui Non*
Preset 2	Preset 2	Oui Non*

Note : Les paramètres et les objets sont identiques pour le Blocage 2 ; Seuls les termes sont adaptés.

Paramètre	Description	Valeur
Etat après blocage 1	Lorsque le paramètre Type de blocage a la valeur Blocage sortie , à la désactivation du blocage, la sortie : Reste inchangée. Commute dans l'état inverse. Commute à On. Commute à Off. Revient dans l'état qui était actif avant le blocage.	Maintenir l'état courant* Inversion ON OFF Etat avant début blocage 1

Note : L'application de ce paramètre dépend du niveau de priorité des autres fonctions actives. Si une fonction avec une priorité plus élevée est active, ce paramètre ne sera pas exécuté. Dans le cas où deux fonctions ayant la même priorité sont actives, le paramètre de la dernière fonction désactivée sera exécuté.

Note : Les paramètres et les objets sont identiques pour le Blocage 2 ; Seuls les termes sont adaptés.

Paramètre	Description	Valeur
Objet indication d'état fonction blocage	L'objet Indication d'état blocage est caché. L'objet Indication d'état blocage est affiché.	Inactif* Actif

* Valeur par défaut

Objets de communication : **14, 34, ... 394 - Sortie x - Indication d'état blocage** (1 bit - 1.011 DPT_State)

Paramètre	Description	Valeur
Polarité	L'objet Indication d'état blocage émet : 0 lors de la désactivation du blocage. 1 lors de l'activation du blocage. 0 lors de l'activation du blocage. 1 lors de la désactivation du blocage.	0 = Blocage inactif, 1 = Blocage actif* 0 = Blocage actif, 1 = Blocage inactif

Paramètre	Description	Valeur
Emission	L'objet Indication d'état blocage est émis : Lors de l'activation et la désactivation du blocage. Périodiquement selon une durée réglable. Lors de l'activation et la désactivation du blocage et périodiquement selon une durée réglable.	Sur changement d'état* Périodiquement Sur changement d'état et périodiquement

*Note : Ce paramètre est uniquement visible lorsque le paramètre **Objet indication d'état fonction blocage** a la valeur : **Actif**.*

Paramètre	Description	Valeur
Heures (h)	Ce paramètre détermine l'intervalle de temps entre chaque émission de l'objet Indication d'état blocage .	0 heures : 0 à 23 h
Minutes (min)		10 minutes : 0 à 59 min
Secondes (s)		0 secondes : 0 à 59 s

Note : La plus petite durée réalisable est de 1 seconde.

*Note : Ce paramètre est uniquement visible lorsque le paramètre **Emission** a la valeur : **Périodiquement** ou **Sur changement d'état et périodiquement**.*

* Valeur par défaut

3.8.7 Forçage

Sorties 1-20 : Fonctions	Objet indication d'état fonction forçage	<input checked="" type="checkbox"/>
Sorties 1-20 : Général	Polarité	<input checked="" type="radio"/> 0 = Non forcé, 1 = Forcé <input type="radio"/> 0 = Forcé, 1 = Non forcé
- S1-20 : Indications d'état ON/OFF	Emission	Sur changement d'état et périodiquement
- S1-20 : Indications d'état volet	Valeur Heures défaut: Sur changement d'état	0 h
- S1-20 : Diagnostic produit	Minutes	10 min
+ Sorties 1-2	Secondes	0 s
- Sortie 3	Etat après forçage	Maintenir l'état courant
Sortie 3 : Sélection de fonctions		
- S3 : Forçage		

La fonction Forçage permet de forcer une sortie dans un état prédéfini.

Priorité : Mode manuel > **Forçage** > Blocage > Fonction de base.

Aucune autre commande n'est prise en compte si le forçage est actif. Seule une annulation de forçage autorise à nouveau les autres commandes.

Paramètre	Description	Valeur
Objet indication d'état fonction forçage	L'objet Indication d'état forçage et les paramètres associés sont cachés. L'objet Indication d'état forçage et les paramètres associés sont affichés.	Inactif* Actif

Objets de communication : [16, 36, ... 396 - Sortie x - Indication d'état forçage \(1 bit - 1.011 DPT_State\)](#)

Paramètre	Description	Valeur
Polarité	L'objet Indication d'état forçage émet : 0 lors de la désactivation du forçage. 1 lors de l'activation du forçage. 0 lors de l'activation du forçage. 1 lors de la désactivation du forçage.	0 = Non forcé, 1 = Forcé* 0 = Forcé, 1 = Non forcé

*Note : Ce paramètre est uniquement visible lorsque le paramètre **Objet indication d'état fonction forçage** a la valeur : **Actif**.*

* Valeur par défaut

Paramètre	Description	Valeur
Emission	L'objet Indication d'état forçage est émis : Lors de l'activation et la désactivation du forçage. Périodiquement selon une durée réglable. Lors de l'activation et la désactivation du forçage et périodiquement selon une durée réglable.	Sur changement d'état* Périodiquement Sur changement d'état et périodiquement

Note : Ce paramètre est uniquement visible lorsque le paramètre **Objet indication d'état fonction forçage** a la valeur : **Actif**.

Paramètre	Description	Valeur
Heures (h)	Ce paramètre détermine l'intervalle de temps entre chaque émission de l'objet Indication d'état forçage .	0 heures : 0 à 23 h
Minutes (min)		10 minutes : 0 à 59 min
Secondes (s)		0 secondes : 0 à 59 s

Note : La plus petite durée réalisable est de 1 seconde.

Note : Ce paramètre est uniquement visible lorsque le paramètre **Emission** a la valeur : **Périodiquement** ou **Sur changement d'état et périodiquement**.

Paramètre	Description	Valeur
Etat après forçage	A la fin du forçage, la sortie : Reste inchangée. Commute dans l'état inverse. Commute à On. Commute à Off. Revient dans l'état qui était actif avant le forçage. Commute dans l'état qui existerait si aucune commande de forçage n'avait eu lieu en tenant compte des autres objets de communication actif.	Maintenir l'état courant* Inversion ON OFF Etat avant début forçage Etat théorique sans forçage

Note : L'application de ce paramètre dépend du niveau de priorité des autres fonctions actives. Si une fonction avec une priorité plus élevée est active, ce paramètre ne sera pas exécuté. Dans le cas où deux fonctions ayant la même priorité sont actives, le paramètre de la dernière fonction désactivée sera exécuté.

3.8.8 Comptage heures

La fonction Comptage heures permet de comptabiliser la durée cumulée à ON ou à OFF d'une sortie. Un seuil de comptage des heures peut être programmé et modifié via un objet.

Sorties 1-20 : Fonctions	Comptage sur contact	<input type="radio"/> Ouvert <input checked="" type="radio"/> Fermé
Sorties 1-20 : Général	Sens de comptage	<input checked="" type="radio"/> Incrémenter <input type="radio"/> Décrémenter
- S1-20 : Indications d'état ON/OFF	Seuil de comptage heures	10000
- S1-20 : Indications d'état volet	Valeur seuil de comptage modifiable par objet	<input type="checkbox"/>
- S1-20 : Diagnostic produit	Unité objet comptage heures	<input checked="" type="radio"/> Heures <input type="radio"/> Secondes
+ Sorties 1-2		
- Sortie 3	Emission valeur comptage heures	Sur changement d'état
Sortie 3 : Sélection de fonctions	Intervalle de valeurs	100 h
- S3 : Comptage heures	Emission objet seuil de comptage atteint	Périodiquement
+ Sortie 4	Période d'émission cyclique	1 h
+ Sortie 5	Période d'émission cyclique	0 min
+ Sortie 6	Période d'émission cyclique	0 s

Paramètre	Description	Valeur
Comptage sur contact	Le compteur des heures fonctionne lorsque : Le contact de sortie est fermé. Le contact de sortie est ouvert.	Fermé* Ouvert

Paramètre	Description	Valeur
Sens de comptage	Le compteur des heures compte dans le sens : Croissant. Décroissant.	Incrémenter* Décrémenter

Incrémenter :

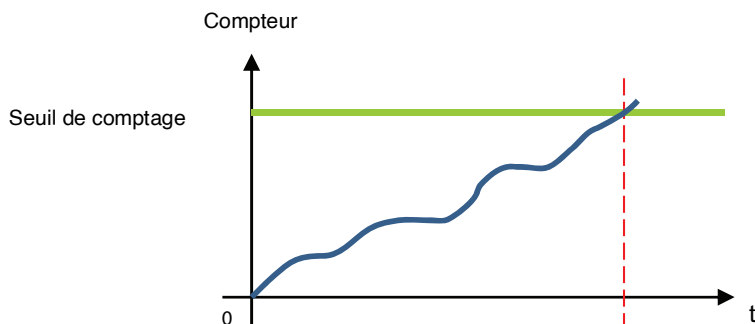

Le compteur démarre à partir de la valeur 0 et est incrémenter. Lorsque le seuil de comptage (objet **Seuil de comptage heures**) est atteint, l'objet **Seuil de comptage heures atteint** est mis à 1 et est émis sur le bus.

Décrémenter :

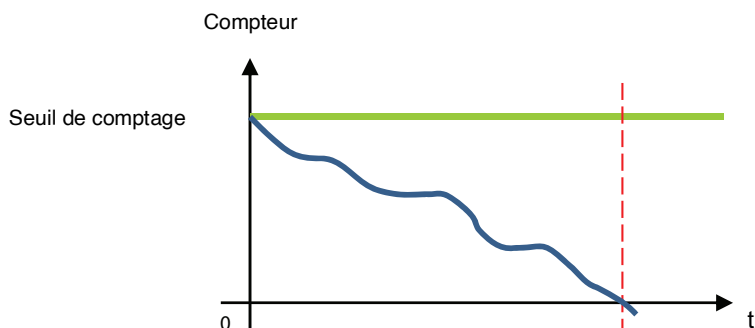

Le compteur démarre à partir du seuil de comptage des heures (objet **Seuil de comptage heures**) et est décrémenté. Lorsque le compteur est à 0, l'objet **Seuil de comptage heures atteint** est mis à 1 et est émis sur le bus.

Paramètre	Description	Valeur
Seuil de comptage heures	Ce paramètre définit la valeur de consigne du compteur des heures de fonctionnement.	1 ... 10000* ... 65535

Dans le cas d'un compteur incrémental, la valeur initiale du compteur est 0 pour atteindre la valeur de consigne.
 Dans le cas d'un compteur décrémental, la valeur initiale du compteur est la valeur de consigne pour atteindre la valeur 0.

Paramètre	Description	Valeur
Valeur seuil de comptage modifiable par objet	L'objet Seuil de comptage heures est caché.	Inactif*
	L'objet Seuil de comptage heures est affiché. La valeur peut être modifiée par le bus KNX.	Actif

Paramètre	Description	Valeur
Unité objet comptage heures	Le comptage des heures de fonctionnement se fait en:	
	Heures	Heures*
	Secondes	Secondes

Objets de communication : [17, 37, ... 397 - Sortie x - Valeur comptage heures](#) (2 bytes - 7.007 DPT_Time(h))
[20, 40, ... 400 - Sortie x - Seuil de comptage heures](#) (2 bytes - 7.007 DPT_Time(h))

Ou

[17, 37, ... 397 - Sortie x - Valeur comptage heures](#) (4 bytes - 13.100 DPT_Time lag (s))
[20, 40, ... 400 - Sortie x - Seuil de comptage heures](#) (4 bytes - 13.100 DPT_Time lag (s))

Paramètre	Description	Valeur
Emission valeur comptage heures	L'objet Seuil de comptage heures est émis : A chaque changement. Périodiquement selon une durée réglable. A chaque changement et périodiquement selon une durée réglable.	Sur changement d'état* Périodiquement Sur changement d'état et périodiquement

Paramètre	Description	Valeur
Intervalle de valeurs (h)	Ce paramètre définit la valeur de l'intervalle (en heures) de la fréquence d'émission de l'objet Seuil de comptage heures .	1 ... 100* ... 65535 (heures)

*Note : Si la valeur de l'intervalle est 200 heures, l'objet **Seuil de comptage heures** sera émis à chaque fois qu'il aura compté 200 heures.*

*Note : Ce paramètre est uniquement visible lorsque le paramètre **Emission valeur Comptage heures** a la valeur : **Périodiquement** ou **Sur changement d'état et périodiquement**.*

Paramètre	Description	Valeur
Période d'émission cyclique	Ce paramètre détermine l'intervalle de temps entre chaque émission de l'objet Seuil de comptage heures .	1 heures : 0 à 23 h 0 minutes : 0 à 59 min 0 secondes : 0 à 59 s

Note : La plus petite durée réalisable est de 1 seconde.

*Note : Ce paramètre est uniquement visible lorsque le paramètre **Emission valeur Comptage heures** a la valeur : **Périodiquement** ou **Sur changement d'état et périodiquement**.*

Paramètre	Description	Valeur
Emission objet seuil de comptage atteint	L'objet Seuil de comptage heures atteint est émis : Lorsque le seuil de comptage est atteint. Périodiquement selon une durée réglable. Lorsque le seuil de comptage est atteint et périodiquement selon une durée réglable.	Sur changement d'état Périodiquement* Sur changement d'état et périodiquement

Paramètre	Description	Valeur
Période d'émission cyclique	Ce paramètre détermine l'intervalle de temps entre chaque émission de l'objet Seuil de comptage heures atteint .	1 heures : 0 à 23 h 0 minutes : 0 à 59 min 0 secondes : 0 à 59 s

Note : La plus petite durée réalisable est de 1 seconde.

*Note : Ce paramètre est uniquement visible lorsque le paramètre **Emission objet seuil de comptage atteint** a la valeur : **Périodiquement** ou **Sur changement d'état et périodiquement**.*

* Valeur par défaut

3.9 Fonctions des sorties volets/stores

Positionnement des lamelles horizontales

Les actionneurs avec des moteurs de persiennes à 2 fins de course permettent d'atteindre une position donnée de la protection solaire via un réglage de position spécifié en pourcentage. Le fin de course haut (protection solaire complètement relevée) est commandée via la valeur 0% ou spécifiée en tant qu'état.

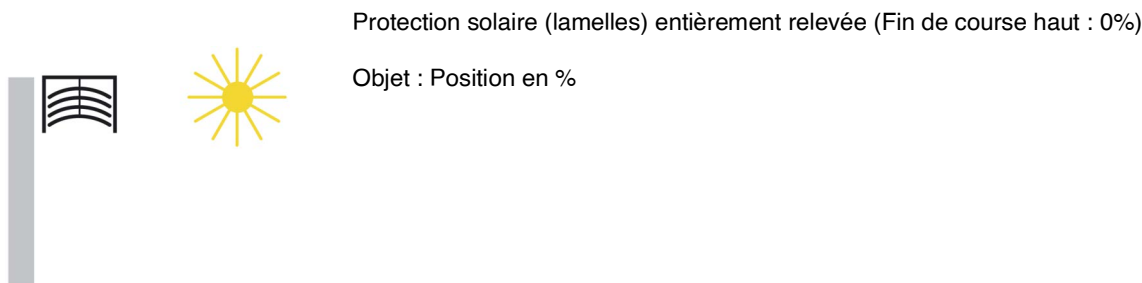

Si la position basse est requise, cette donnée est spécifiée à l'actionneur de la persienne comme position de la protection solaire 100% ou l'atteinte du fin de course bas (Protection solaire totalement abaissée). Elle est signalée par le biais de cette valeur. Si une persienne est abaissée à partir du fin de course haut, les lamelles basculent tout d'abord dans une position quasi verticale et la protection solaire s'abaisse jusqu'au fin de course bas avec les lamelles fermées.

Si la persienne se trouve en fin de course bas et que les lamelles sont intégralement fermées, la position des lamelles est définie comme verticale et égale à 100%. Normalement, les lamelles totalement fermées n'affichent cependant pas une position parfaitement verticale ($\alpha = 180^\circ$) mais forment malgré tout un petit angle avec la verticale.

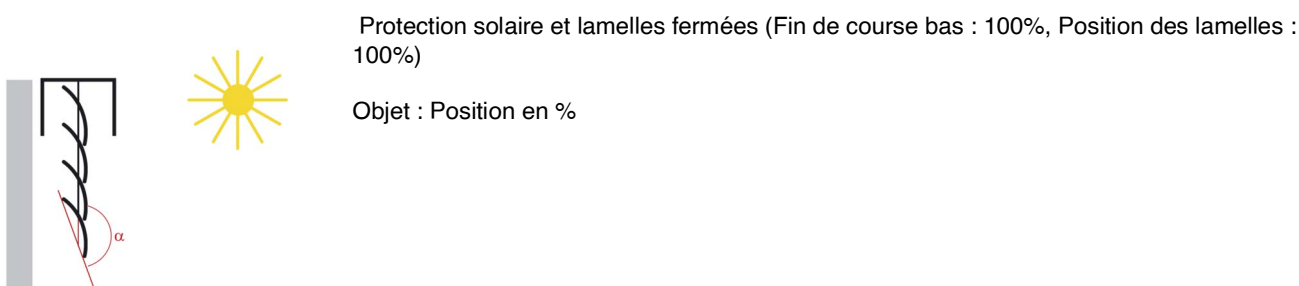

A partir de leur position verticale (totalement fermées, 100%), les lamelles peuvent être orientées jusqu'à la position horizontale (totalement ouvertes, 0% ou $= 90^\circ$) Ici, le moteur de persienne utilisé détermine si cette modification de la position peut s'effectuer de façon fluide par enchaînement de nombreux mini pas d'inclinaisons successives ou si cette modification n'est possible que par la succession de quelques pas d'inclinaisons (Comme avec les moteurs standards).

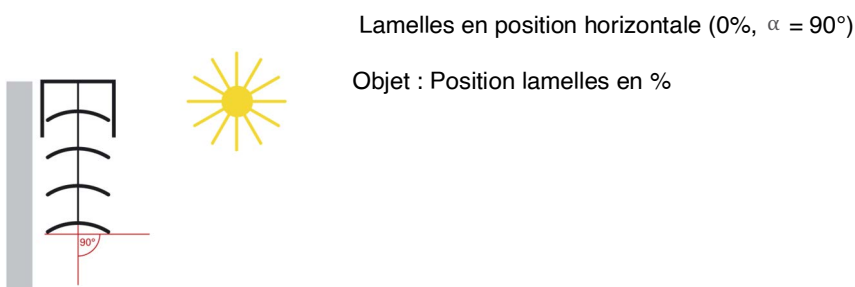

Avec des persiennes standard, la position des lamelles depuis l'horizontale peut être modifiée plus avant, jusqu'à ce que l'inclinaison de la position des lamelles arrive à son terme et que la montée des jalousies débute. À ce moment, les lamelles forment avec la verticale un angle compris entre 0° et 90° .

* Valeur par défaut

Position des lamelles au début du déplacement ouverture (Montée)

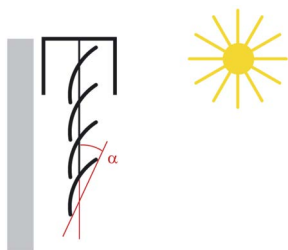

Objet : Position lamelles en %

Positionnement des lamelles verticales

Dans le cas d'une protection solaire ou visuelle installée en intérieur et dotée de lamelles verticales actionnées par un moteur de persienne, la position où les lamelles sont entièrement ouvertes est commandée ou signalée en tant que position des lamelles 0%. Les lamelles forment alors un angle de 90° avec la direction du déplacement, passant de protection anti-éblouissement intégralement ouverte à protection anti-éblouissement intégralement fermée.

Lamelles verticales intégralement ouvertes (Position des lamelles 0%)



Objet : Position lamelles en %

Si les lamelles sont totalement fermées, cette position est commandée ou signalée comme position des lamelles 100%. Il s'agit de la position vers laquelle la protection anti-éblouissement est amenée devant la fenêtre, à partir de son fin de course latéral. L'angle formé par les lamelles avec le sens du déplacement est ici légèrement > 0°.

Lamelles verticales intégralement fermées (Position des lamelles 100%)

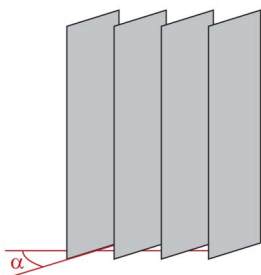

Objet : Position lamelles en %

Si la protection anti-éblouissement est ramenée en position initiale (c'est-à-dire ouverte), les lamelles verticales sont orientées dans une position légèrement inférieure à 180°.

Lamelles verticales au début du déplacement Ouverture

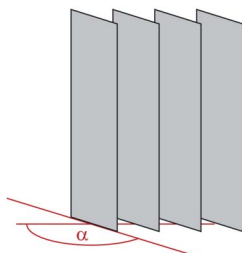

* Valeur par défaut

3.9.1 Sélection de fonctions

Ces paramètres sont disponibles pour chaque sortie individuellement (Paire).

Sorties 1-20 : Fonctions	Type de fermeture	<input type="radio"/> Volet <input checked="" type="radio"/> Volet et store
Sorties 1-20 : Général	Durée de montée totale	2 min
- S1-20 : Indications d'état ON/OFF	Durée de montée totale	0 s
- S1-20 : Indications d'état volet	Durée de descente totale	2 min
- S1-20 : Diagnostic produit	Durée de descente totale	0 s
- Sorties 1-2	Temporisation pour inversion de sens	600 ms
Sorties 1-2 : Sélection de fonctions	Fermeture du relais pour inclinaison	150 ms
+ Sortie 3	Nombre total d'inclinaisons	12
+ Sortie 4	Descente sécurisée	<input type="checkbox"/>
+ Sortie 5	Mode manuel actif pour sortie 1-2	<input checked="" type="checkbox"/>
+ Sortie 6	Indication d'état	<input checked="" type="checkbox"/>
+ Sortie 7	Indication d'état position en %	<input checked="" type="checkbox"/>
+ Sortie 8	Indication d'état position lamelles en %	<input checked="" type="checkbox"/>
+ Sortie 9	Indication d'état position haute atteinte	<input type="checkbox"/>
+ Sortie 10	Indication d'état position basse atteinte	<input type="checkbox"/>
+ Sortie 11	Scène	<input type="checkbox"/>
+ Sortie 12	Blocage	Inactif
+ Sortie 13	Preset	Inactif
	Forçage	<input type="checkbox"/>
	Alarme	Inactif
	Poursuite solaire	<input type="checkbox"/>

Paramètre	Description	Valeur
Type de fermeture sortie x	Ce paramètre définit le type de fermeture utilisé pour les sorties concernées. Un fonctionnement de type volet et store donne accès à des paramètres supplémentaires pour contrôler l'inclinaison des lamelles.	Volet* Volet et store

x = 1 à 8

Note : Ces objets sont toujours visibles.

* Valeur par défaut

Objets de communication : **1, 41, ... 361 - Sorties x-y - Montée/Descente (Appui long)** (1 bit - 1.008 DPT_UpDown)
2, 42, ... 362 - Sorties x-y - Inclinaison/stop (Appui court) (1 bit - 1.007 DPT_Step)
3, 43, ... 363 - Sorties x-y - Position en % (1 byte - 5.001 DPT_Percentage)

*Note : Ces objets sont uniquement visibles lorsque le paramètre **Type de fermeture sortie x** a la valeur : **Volet et store**.*

Objets de communication : **4, 44, ... 364 - Sorties x-y - Position lamelles (0-100%)** (1 byte - 5.001 DPT_Percentage)

Paramètre	Description	Valeur
Durée de montée totale	Ce paramètre définit la durée de la fermeture du contact pour une montée complète.	2 minutes : 0 à 59 min 0 secondes : 0 à 59 s

Note : La plus petite durée réalisable est de 1 seconde.

Paramètre	Description	Valeur
Durée de descente totale	Ce paramètre définit la durée de la fermeture du contact pour une descente complète.	2 minutes : 0 à 59 min 0 secondes : 0 à 59 s

Note : La plus petite durée réalisable est de 1 seconde.

Paramètre	Description	Valeur
Temporisation pour inversion de sens (ms)	Ce paramètre définit la durée d'arrêt du volet ou du store avant inversion du sens de rotation. Durant ce temps, les 2 contacts de sorties sont ouverts.	300 ... 600* ... 10000 ms

* Valeur par défaut

Paramètre	Description	Valeur
Fermeture du relais pour inclinaison (ms)	Ce paramètre permet de définir la durée de fermeture des contacts pour réaliser une inclinaison élémentaire des lamelles.	50 ... 150* ... 10000 ms

Note : Ces objets sont uniquement visibles lorsque le paramètre **Type de fermeture sortie x** a la valeur : **Volet et store**.

Paramètre	Description	Valeur
Nombre total d'inclinaisons	Ce paramètre définit le nombre total d'inclinaisons élémentaires pour passer les lamelles de la position inclinée vers le bas vers la position inclinée vers le haut.	1 ... 12* ... 60

Note : Avant de paramétrer le **Nombre total d'inclinaisons** il est indispensable de définir la durée de fermeture des contacts pour réaliser une inclinaison élémentaire des lamelles.

Note : Ces objets sont uniquement visibles lorsque le paramètre **Type de fermeture sortie x** a la valeur : **Volet et store**.

Paramètre	Description	Valeur
Descente sécurisée	En mode manuel, le contact de descente est maintenu tant que le bouton poussoir est actionné.	Inactif* Actif

Note : Cette fonction est utilisée généralement pour la commande de fermeture d'une bache de piscine nécessitant, pour des raisons de sécurité, d'un appui maintenu sur le bouton poussoir.

Paramètre	Description	Valeur
Mode manuel actif pour sortie X	Ce paramètre permet de sélectionner le mode manuel pour la sortie.	Oui* Non

X = 1 à 8

Paramètre	Description	Valeur
Indication d'état	Ce paramètre permet d'afficher les différents objets d'indication d'état de la sortie concernée.	Oui* Non

Paramètre	Description	Valeur
Indication d'état position en %	Ce paramètre déverrouille l'objet Indication position en % .	Inactif* Actif

Objets de communication : [5, 45, ... 365 - Sorties x-y - Indication position en % \(1 byte - 5.001 DPT_Percentage\)](#)

* Valeur par défaut

Paramètre	Description	Valeur
Indication d'état position lamelles en %	Ce paramètre déverrouille l'objet Indic. position lamelles en % .	Inactif* Actif

Note : Ce paramètre est uniquement visible lorsque le paramètre **Type de fermeture sortie x** a la valeur : **Volet et store**.

Objets de communication : [6, 46, ... 366 - Sorties x-y - Indic. position lamelles en % \(1 byte - 5.001 DPT_Percentage\)](#)

Paramètre	Description	Valeur
Indication d'état position haute atteinte	Ce paramètre déverrouille l'objet Position haute atteinte .	Inactif* Actif

Objets de communication : [7, 47, ... 367 - Sorties x-y - Position haute atteinte \(1 bit - 1.002 DPT_Bool\)](#)

Paramètre	Description	Valeur
Indication d'état position basse atteinte	Ce paramètre déverrouille l'objet Position basse atteinte .	Inactif* Actif

Objets de communication : [8, 48, ... 368 - Sorties x-y - Position basse atteinte \(1 bit - 1.002 DPT_Bool\)](#)

Paramètre	Description	Valeur
Scène	L'onglet Scène ainsi que l'ensemble des paramètres liés à la fonction sont : Cachés. Affichés.	Inactif* Actif

* Valeur par défaut

Objets de communication : [9, 49, ... 369 - Sorties x-y - Scène](#) (1 byte - 18.001 DPT_SceneControl)

Pour la configuration, voir chapitre : [Scène Volet](#).

Paramètre	Description	Valeur
Blocage	L'onglet Blocage ainsi que l'ensemble des paramètres liés à la fonction sont : Cachés. Affichés pour 1 objet Blocage. Affichés pour 2 objets Blocage.	Inactif* 1 objet de blocage 2 objets de blocage

Objets de communication [14, 54, ... 374 - Sorties x-y - Blocage 1](#) (1 bit - 1.003 DPT_Enable)
Blocage 1

Objets de communication [15, 55, ... 375 - Sorties x-y - Blocage 2](#) (1 bit - 1.003 DPT_Enable)
Blocage 2

Pour la configuration, voir chapitre : [Blocage Volet](#).

Paramètre	Description	Valeur
Preset	L'onglet Preset ainsi que l'ensemble des paramètres liés à la fonction sont : Cachés. Affichés pour 1 objet Preset. Affichés pour 2 objets Preset.	Inactif* Actif avec 1 objet de Preset Actif avec 2 objets de Preset

Note : Toute modification de la valeur de ce paramètre entraîne la suppression des paramètres et des adresses de groupes associés.

* Valeur par défaut

Objets de communication preset 1 [10, 50, ... 370 - Sorties x-y - Preset 1](#) (1 bit - 1.022 DPT_Scene)

Objets de communication preset 2 [11, 51, ... 371 - Sorties x-y - Preset 2](#) (1 bit - 1.022 DPT_Scene)

Pour la configuration, voir chapitre : [Preset Volet](#).

Paramètre	Description	Valeur
Forçage	L'onglet Forçage ainsi que l'ensemble des paramètres liés à la fonction sont : Cachés. Affichés.	Inactif* Actif

L'appareil réagit aux télégrammes reçus via l'objet **Forçage** selon le tableau ci-dessous :

Télégramme reçu sur l'objet forçage		Etat des sorties
Bit 1	Bit 2	
0	0	Fin de forçage
0	1	Fin de forçage
1	0	Forçage OFF
1	1	Forçage ON

Objets de communication : [17, 57, ... 377 - Sorties x-y - Forçage](#) (2 bit - 2.002 DPT_Bool_Control)

Pour la configuration, voir chapitre : [Forçage Volet](#).

* Valeur par défaut

Paramètre	Description	Valeur
Alarme	L'onglet Alarme ainsi que l'ensemble des paramètres liés à la fonction sont : Cachés. Affichés pour 1 objet alarme Affichés pour 2 objets alarme Affichés pour 3 objets alarme	Inactif* 1 objet alarme 2 objets alarme 3 objets alarme

Objets de communication : [19, 59, ... 379 - Sorties x-y - Alarme 1 \(1 bit- 1.005 DPT_Alarm\)](#)

[20, 60, ... 380 - Sorties x-y - Alarme 2 \(1 bit- 1.005 DPT_Alarm\)](#)

[21, 61, ... 381 - Sorties x-y - Alarme 3 \(1 bit- 1.005 DPT_Alarm\)](#)

Pour la configuration, voir chapitre : [Alarme](#).

Paramètre	Description	Valeur
Poursuite solaire	L'onglet Poursuite solaire ainsi que l'ensemble des paramètres liés à la fonction sont : Cachés. Affichés.	Inactif* Actif

Objets de communication : [23, 63, ... 383 - Sorties x-y - Position poursuite solaire % \(1 byte - 5.001 DPT_Percentage\)](#)

* Valeur par défaut

Objets de communication : **24, 64, ... 384 - Sorties x-y - Position lamelles (0-100%)** (1 byte - 5.001 DPT_Percentage)

Pour la configuration, voir chapitre : [Poursuite solaire](#).

3.9.2 Scène

Sorties 1-20 : Fonctions	Nombre de scènes utilisées	8
Sorties 1-20 : Général	Apprentissage scènes par appui long	<input checked="" type="checkbox"/>
- S1-20 : Indications d'état ON/OFF	Acquittement apprentissage de scènes (Etat de la sortie inversé pendant 3s)	<input type="checkbox"/>
- S1-20 : Indications d'état volet		
- S1-20 : Diagnostic produit		
- Sorties 1-2		
Sorties 1-2 : Sélection de fonctions		
- S1-2 : Scènes	Position pour la scène 1	Inactif
	Position pour la scène 2	Inactif
+ Sortie 3	Position pour la scène 3	Inactif
+ Sortie 4	Position pour la scène 4	Inactif
+ Sortie 5	Position pour la scène 5	Inactif
+ Sortie 6	Position pour la scène 6	Inactif
+ Sortie 7	Position pour la scène 7	Inactif
+ Sortie 8	Position pour la scène 8	Inactif

Paramètre	Description	Valeur
Nombre de scènes utilisées	Ce paramètre définit le nombre de scènes utilisées.	8* - 16 - 24 - 32 - 48 - 64

Note : Si le numéro de scène reçu sur l'objet scène est plus grand que le nombre maximum de scène, l'état de la sortie reste inchangé.

Paramètre	Description	Valeur
Apprentissage scènes par appui très long	Ce paramètre permet l'apprentissage et la mémorisation d'une scène par un appui long (> 5 secondes) sur le bouton poussoir dédié.	Inactif Actif*

* Valeur par défaut

Apprentissage et mémorisation des scènes

Cette procédure permet de modifier et de mémoriser une scène. Par exemple, par l'action locale sur les boutons poussoirs situés en ambiance ou par l'envoi de valeur provenant d'une interface de visualisation.

Pour le lancement ou la mémorisation de scènes, il faut transmettre les valeurs suivantes :

Numéro de scène	Lancement de la scène (Valeur de l'objet : 1 byte)	Mémorisation de la scène (Valeur de l'objet : 1 byte)
1 - 64	= Numéro de scène - 1	= Numéro de scène + 128
Exemple		
1	0	128
2	1	129
3	2	130
...	...	
64	63	191

Mémorisation d'une scène à l'aide d'un bouton poussoir situé en ambiance.

- Activer la scène par un appui court sur l'émetteur qui déclenche la scène.
- Mettre les sorties (Éclairage, Volets roulants, ...) dans l'état souhaité à l'aide des commandes locales habituelles (bouton poussoir, télécommande...).
- Mémoriser l'état des sorties par un appui long supérieur à 5 s sur l'émetteur qui déclenche la scène. La mémorisation est signalée par l'activation momentanée des sorties.

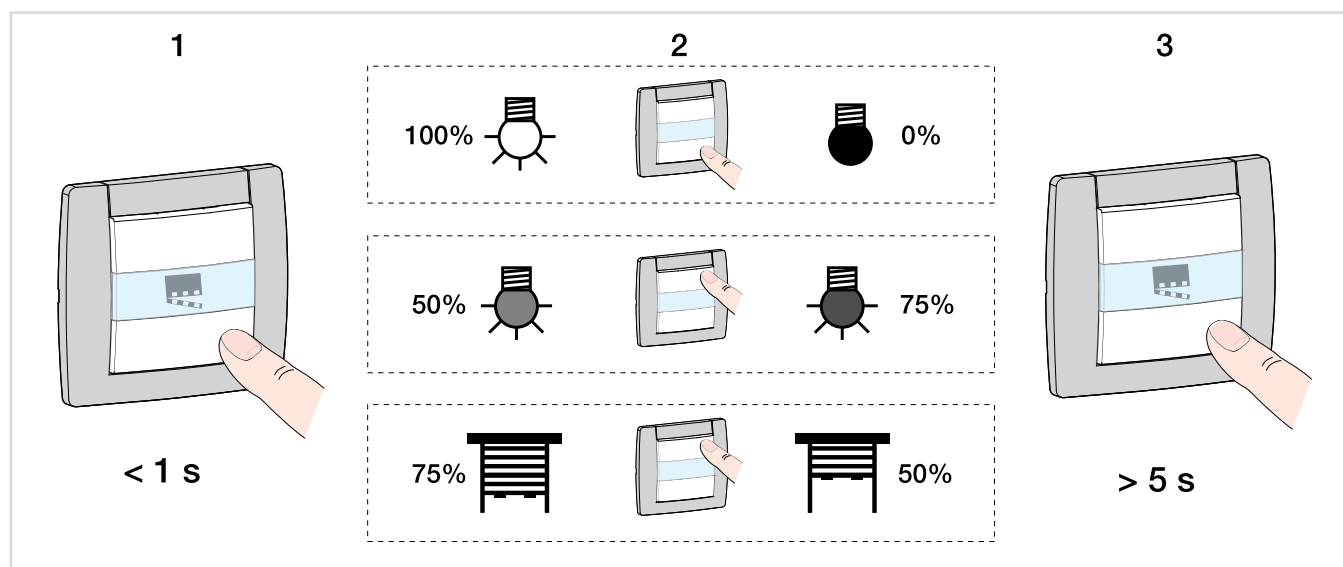

Paramètre	Description	Valeur
Acquittement apprentissage de scènes	La mémorisation de la scène : N'est pas acquittée. Est acquittée par l'inversion durant 3 s de l'état de la sortie.	Inactif* Actif

* Valeur par défaut

Paramètre	Description	Valeur
Position pour la scène X	<p>A l'activation de la scène X, la sortie :</p> <p>Reste inchangée.</p> <p>Actionne le contact de montée.</p> <p>Actionne le contact de descente.</p> <p>Passe à une position spécifique.</p> <p>Réactive la poursuite solaire.</p> <p>Désactive la poursuite solaire.</p>	<p>Inactif*</p> <p>Montée</p> <p>Descente</p> <p>Position spécifique</p> <p>Réactivation poursuite solaire</p> <p>Désactivation poursuite solaire</p>

X = 1 à 64

*Note : Chaque sortie dispose de 64 scènes maximum, selon le paramètre **Nombre de scènes utilisées**.*

Note : La fonction Poursuite solaire de la sortie sélectionnée doit être configurée. Dans le cas contraire, l'état reste inchangé.

*Note : La mémorisation d'une scène à l'aide d'un bouton poussoir situés en ambiance ne fonctionne pas lorsque le paramètre **Position pour la scène X** est inactif.*

Paramètre	Description	Valeur
Position (0-100%)	Ce paramètre définit la position du volet roulant ou du store à appliquer pour la scène X.	0 ... 5* ... 100

*Note : Ce paramètre est uniquement visible lorsque le paramètre **Position pour la scène X** a la valeur : **Position spécifique**.*

Paramètre	Description	Valeur
Position lamelles (0-100%)	Ce paramètre définit l'inclinaison du store à appliquer pour la scène X.	0 ... 5* ... 100

*Note : Ce paramètre est uniquement visible lorsque le paramètre **Position pour la scène X** a la valeur **Position spécifique** et lorsque le paramètre **Type de fermeture sortie** a la valeur **store**.*

* Valeur par défaut

3.9.3 Blocage

Sorties 1-20 : Fonctions	Type de blocage	<input checked="" type="radio"/> Blocage sortie <input type="radio"/> Blocage d'objets
Sorties 1-20 : Général	Durée du blocage	<input type="radio"/> Minuté <input checked="" type="radio"/> Permanent
- S1-20 : Indications d'état ON/OFF	Priorité entre blocage 1 et blocage 2	Blocage 1 > blocage 2
- S1-20 : Indications d'état volet	Objet indication d'état fonction blocage	<input checked="" type="checkbox"/>
- S1-20 : Diagnostic produit	Polarité	<input checked="" type="radio"/> 0 = Blocage inactif, 1 = Blocage actif <input type="radio"/> 0 = Blocage actif, 1 = Blocage inactif
- Sorties 1-2	Emission	Sur changement d'état et périodiquement
Sorties 1-2 : Sélection de fonctions	Heures	0 h
- S1-2 : Blocage	Minutes	10 min
	Secondes	0 s
+ Sortie 3	Polarité de l'objet blocage 1	<input checked="" type="radio"/> 0 = Blocage inactif, 1 = Blocage actif <input type="radio"/> 0 = Blocage actif, 1 = Blocage inactif
+ Sortie 4	Position durant blocage 1	Maintenir l'état courant
+ Sortie 5	Position après blocage 1	Maintenir l'état courant
+ Sortie 6	Polarité de l'objet blocage 2	<input checked="" type="radio"/> 0 = Blocage inactif, 1 = Blocage actif <input type="radio"/> 0 = Blocage actif, 1 = Blocage inactif
+ Sortie 7	Position durant blocage 2	Maintenir l'état courant
+ Sortie 8	Position après blocage 2	Maintenir l'état courant
+ Sortie 9		

La fonction Blocage permet de verrouiller une sortie dans un état prédéfini.

Priorité : Mode manuel > Forçage > **Blocage** > Fonction de base.

Le blocage interdit toute action jusqu'à l'envoi d'une commande de fin de blocage.

La durée du blocage peut être temporisée.

Paramètre	Description	Valeur
Type de blocage	La fonction Blocage : Contrôle directement le contact de sortie. Tant que la fonction Blocage est active, le contact de sortie peut être piloté uniquement par des fonctions de priorité plus élevé. Est utilisée comme un objet d'autorisation. Tant que la fonction Blocage est active, le contact de sortie peut être piloté uniquement par des objets spécifiquement définis.	Blocage sortie* Blocage d'objets

* Valeur par défaut

Paramètre	Description	Valeur
Durée du blocage	La durée de la fonction Blocage N'est pas limité dans le temps, le blocage est actif jusqu'à réception d'une fin de blocage sur l'objet Blocage 1 . Est activée pour une durée déterminée, à la fin de la temporisation la commande de la sortie est à nouveau autorisée.	Permanent* Minuté

Paramètre	Description	Valeur
Heures (h)	Ce paramètre définit la durée d'activation de la fonction Blocage.	0 heures : 0 à 23 h
Minutes (min)		15 minutes : 0 à 59 min
Secondes (s)		0 secondes : 0 à 59 s

Note : La plus petite durée réalisable est de 1 seconde.

Note : Ce paramètre est uniquement visible lorsque le paramètre **Durée du blocage** a la valeur : **Minuté**.

Paramètre	Description	Valeur
Polarité de l'objet blocage 1	A réception d'une valeur sur l'objet Blocage 1 , le blocage est : Activé avec la valeur 1. Désactivé avec la valeur 0. Activé avec la valeur 0. Désactivé avec la valeur 1.	0 = Blocage inactif, 1 = Blocage actif* 0 = Blocage actif, 1 = Blocage inactif

Note : Les paramètres et les objets sont identiques pour le Blocage 2 ; Seuls les termes sont adaptés.

Paramètre	Description	Valeur
Priorité entre blocage 1 et blocage 2	La priorité entre le blocage 1 et 2 est définie comme suit : Blocage 1 prioritaire au blocage 2. Blocage 2 prioritaire au blocage 1. Blocage 1 et blocage 2 ont la même priorité.	Blocage 1 > Blocage 2* Blocage 1 < Blocage 2 Blocage 1 = Blocage 2

Note : Ce paramètre est uniquement visible lorsque le paramètre **Blocage** a la valeur : **Actif avec 2 objets de blocage**.

Note : La priorité de la fonction Blocage fonctionne de la même manière quelques soit le type de blocage (blocage sortie ou blocage par objet).

* Valeur par défaut

Principe de fonctionnement des priorités :
Si blocage 1 > blocage 2

Fonction Blocage Active	Ordre d'activation du blocage 1	Ordre d'activation du blocage 2
Aucune	Le blocage 1 est activé	Le blocage 2 est activé
Blocage 1	Le blocage 1 reste activé	Malgré l'ordre d'activation du blocage 2, le blocage 1 reste activé
Blocage 2	Le blocage 1 est activé	Le blocage 2 reste activé

Si blocage 1 = blocage 2

Fonction Blocage Active	Ordre d'activation du blocage 1	Ordre d'activation du blocage 2
Aucune	Le blocage 1 est activé	Le blocage 2 est activé
Blocage 1	Le blocage 1 reste activé	Le blocage 2 est activé
Blocage 2	Le blocage 1 est activé	Le blocage 2 reste activé

Si blocage 1 < blocage 2

Fonction Blocage Active	Ordre d'activation du blocage 1	Ordre d'activation du blocage 2
Aucune	Le blocage 1 est activé	Le blocage 2 est activé
Blocage 1	Le blocage 1 reste activé	Le blocage 2 est activé
Blocage 2	Malgré l'ordre d'activation du blocage 1, le blocage 2 reste activé	Le blocage 2 reste activé

Paramètre	Description	Valeur
Position durant blocage 1	Durant le blocage 1, la sortie volet/store : Reste inchangée. Actionne le contact de montée. Actionne le contact de descente. Ouvre les 2 contacts. Passe à une position spécifique.	Maintenir l'état courant* Montée Descente Stop Position spécifique

Note : Les paramètres et les objets sont identiques pour le Blocage 2 ; Seuls les termes sont adaptés.

Paramètre	Description	Valeur
Position (0-100%)	Ce paramètre définit la position du volet roulant ou du store à appliquer.	0 ... 5* ... 100

*Note : Ce paramètre est uniquement visible lorsque le paramètre **Position durant blocage 1** a la valeur : **Position spécifique**.*

Paramètre	Description	Valeur
Position lamelles (0-100%)	Ce paramètre définit l'inclinaison du store à appliquer.	0 ... 5* ... 100

*Note : Ce paramètre est uniquement visible lorsque le paramètre **Position durant blocage 1** a la valeur **Position spécifique** et lorsque le paramètre **Type de fermeture sortie** a la valeur **store**.*

Blocage 1 autorise objet :

Les paramètres ci-dessous permettent de sélectionner les objets permettant de piloter la sortie malgré l'activation de la fonction Blocage.

Note : Ces paramètres sont uniquement visibles lorsque le paramètre **Type de blocage** a la valeur : **Blocage d'objets**.

Paramètre	Objets concernés	Valeur
Montée/descente	Montée/descente (appui long)	Oui Non*
Position lamelles/stop	Inclinaison/stop (appui court)	Oui Non*
Scène	Scène	Oui Non*
Position en %	Position en %	Oui Non*
Position lamelles en %	Position lamelles en %	Oui Non*
Position poursuite solaire en %	Position poursuite solaire en %	Oui Non*
Position lamelles poursuite solaire en %	Position lamelles (0-100%)	Oui Non*
Preset 1	Preset 1	Oui Non*
Preset 2	Preset 2	Oui Non*

Note : Les paramètres et les objets sont identiques pour le Blocage 2 ; Seuls les termes sont adaptés.

Paramètre	Description	Valeur
Position après blocage 1	Après le blocage 1, la sortie volet/store : Reste inchangée. Actionne le contact de montée. Actionne le contact de descente. Passe à une position spécifique. Passe dans la position active avant le début de la fonction Blocage 1. Passe dans la position qui existerait si aucune fonction Blocage 1 n'avait eu lieu.	Maintenir l'état courant* Montée Descente Position spécifique Etat avant début blocage Etat théorique sans blocage 1

Note : Les commandes de montée, descente et position lamelles ne sont pas mémorisé avec le paramètre **Etat théorique sans blocage 1**.

Note : Les paramètres et les objets sont identiques pour le Blocage 2 ; Seuls les termes sont adaptés.

Paramètre	Description	Valeur
Position (0-100%)	Ce paramètre définit la position du volet roulant ou du store à appliquer.	0 ... 5* ... 100

Note : Ce paramètre est uniquement visible lorsque le paramètre **Position après blocage 1** a la valeur : **Position spécifique**.

* Valeur par défaut

Paramètre	Description	Valeur
Position lamelles (0-100%)	Ce paramètre définit l'inclinaison du store à appliquer.	0 ... 5* ... 100

*Note : Ce paramètre est uniquement visible lorsque le paramètre **Position après blocage 1** a la valeur **Position spécifique** et lorsque le paramètre **Type de fermeture sortie** a la valeur **store**.*

Paramètre	Description	Valeur
Objet indication d'état fonction blocage	L'objet Indication d'état blocage est caché.	Inactif*
	L'objet Indication d'état blocage est affiché.	Actif

Objets de communication : [16, 56, ... 376 - Sorties x-y - Indication d'état blocage \(1 bit - 1.011 DPT_State\)](#)

Paramètre	Description	Valeur
Polarité	L'objet Indication d'état blocage émet : 0 lors de la désactivation du blocage. 1 lors de l'activation du blocage. 0 lors de l'activation du blocage. 1 lors de la désactivation du blocage.	0 = Blocage inactif, 1 = Blocage actif* 0 = Blocage actif, 1 = Blocage inactif

Paramètre	Description	Valeur
Emission	L'objet Indication d'état blocage est émis : Lors de l'activation et la désactivation du blocage. Périodiquement selon une durée réglable. Lors de l'activation et la désactivation du blocage et périodiquement selon une durée réglable.	Sur changement d'état* Périodiquement Sur changement d'état et périodiquement

*Note : Ce paramètre est uniquement visible lorsque le paramètre **Objet indication d'état fonction blocage** a la valeur : **Actif**.*

Paramètre	Description	Valeur
Heures (h)	Ce paramètre détermine l'intervalle de temps entre chaque émission de l'objet Indication d'état blocage .	0 heures : 0 à 23 h
Minutes (min)		10 minutes : 0 à 59 min
Secondes (s)		0 secondes : 0 à 59 s

Note : La plus petite durée réalisable est de 1 seconde.

*Note : Ce paramètre est uniquement visible lorsque le paramètre **Emission** a la valeur : **Périodiquement** ou **Sur changement d'état et périodiquement**.*

* Valeur par défaut

3.9.4 Preset

Sorties 1-20 : Fonctions	Objets autorisation preset	<input checked="" type="checkbox"/>
Sorties 1-20 : Général	Valeur à l'initialisation de l'objet autorisation preset 1	Valeur avant initialisation ▼
- S1-20 : Indications d'état ON/OFF	Valeur à l'initialisation de l'objet autorisation preset 2	Valeur avant initialisation ▼
- S1-20 : Indications d'état volet	Polarité de l'objet autorisation preset 1	<input checked="" type="radio"/> 0 = Bloqué, 1 = Autorisé <input type="radio"/> 0 = Autorisé, 1 = Bloqué
- S1-20 : Diagnostic produit	Polarité de l'objet autorisation preset 2	<input checked="" type="radio"/> 0 = Bloqué, 1 = Autorisé <input type="radio"/> 0 = Autorisé, 1 = Bloqué
— Sorties 1-2		
Sorties 1-2 : Sélection de fonctions	Position si preset 1 = 0	Numéro de scène ▼
- S1-2 : Preset	Scène si preset 1 = 0	1 ▲▼
+ Sortie 3	Position si preset 1 = 1	Position spécifique ▼
+ Sortie 4	Position (0-100%)	100 ▲▼
+ Sortie 5	Position lamelles (0-100%)	100 ▲▼
+ Sortie 6	Position si preset 2 = 0	Maintenir l'état courant ▼
+ Sortie 7	Position si preset 2 = 1	Maintenir l'état courant ▼

La fonction Preset permet de mettre un ensemble de sorties dans un état prédéfini paramétrable. Le preset est activé au travers d'objet(s) de format 1 bit.

Principe de l'autorisation Preset :

Les paramètres sont les suivant :

- Polarité de l'objet autorisation Preset 1 : 0 = Bloqué, 1 = Autorisé.
- Polarité de l'objet autorisation Preset 2 : 0 = Bloqué, 1 = Autorisé.
- Position en % pour Preset 1 = 0 : Descente du volet.
- Position en % pour Preset 1 = 1 : Montée du volet.
- Position en % pour Preset 2 = 0 : Scène 1.
- Position en % pour Preset 2 = 1 : Scène 2.

* Valeur par défaut

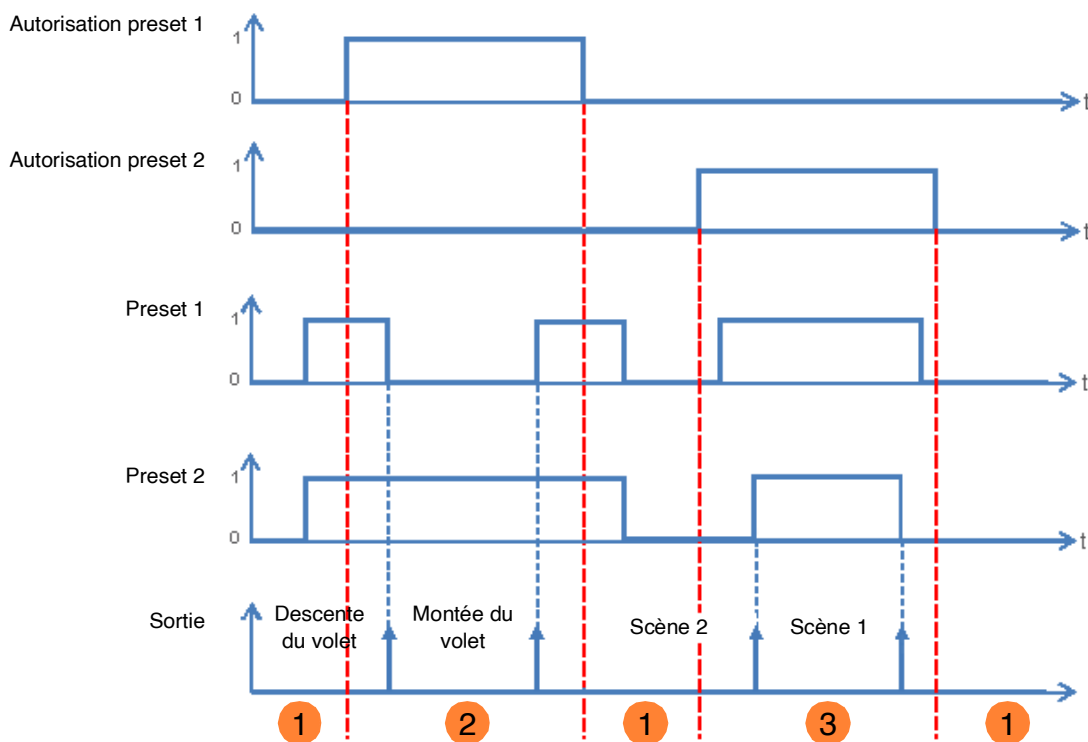

- ❶ Les entrées Preset n'ont pas d'effet sur la sortie.
- ❷ La commande de Preset 1 est exécutée.
- ❸ La commande de Preset 2 est exécutée.

Note : Les commandes de Preset ne sont pas exécutées immédiatement après l'autorisation, mais uniquement lors du changement d'état du Preset.

Paramètre	Description	Valeur
Objets autorisation preset	L'objet Autorisation preset 1 et les paramètres associés sont : Cachés. Affichés. Cet objet permet d'activer ou désactiver la fonction Preset 1 de l'appareil par le bus KNX.	Inactif* Actif

Note : Le nombre d'objet Preset disponibles dépend du paramètre **Preset**. Ils sont aux nombres de deux maximums.

Objets de communication : [12, 52, ... 372 - Sorties x-y - Autorisation preset 1 \(1 bit - 1.003 DPT_Enable\)](#)

* Valeur par défaut

Objets de communication : [13, 53, ... 373 - Sorties x-y - Autorisation preset 2 \(1 bit - 1.003 DPT_Enable\)](#)

Note : Les paramètres et les objets sont identiques pour le preset 2 ; Seuls les termes sont adaptés.

Paramètre	Description	Valeur
Valeur à l'initialisation de l'objet autorisation preset 1	Lors de l'initialisation de l'appareil après le téléchargement ou le retour de la tension de bus, la valeur de l'objet Autorisation preset 1 : Est mise à 0. Est mise à 1. Est mise à la valeur de l'entrée logique avant l'initialisation.	0 1 Valeur avant initialisation*

*Note : Ce paramètre est uniquement visible lorsque le paramètre **Objets autorisation preset** a la valeur : **Actif**.*

Paramètre	Description	Valeur
Polarité de l'objet autorisation Preset 1	A réception d'une valeur sur l'objet Autorisation preset 1 , le Preset 1 sera bloqué : Avec la valeur 1. Avec la valeur 0.	0 = Bloqué, 1 = Autorisé* 0 = Autorisé, 1 = Bloqué

*Note : Ce paramètre est uniquement visible lorsque le paramètre **Objets autorisation preset** a la valeur : **Actif**.*

Paramètre	Description	Valeur
Position en % pour Preset 1 = 0	Lorsque Preset 1 = 0 , la sortie volet/store : Reste inchangée. Actionne le contact de montée. Actionne le contact de descente. Ouvre les 2 contacts. Passe à une position spécifique. Passe à une position paramétrée dans une scène. Réactive la poursuite solaire. Désactive la poursuite solaire. Passe à la position active avant Preset 1 = 1	Maintenir l'état courant* Montée Descente Stop Position spécifique Numéro de scène Activation poursuite solaire Désactivation poursuite solaire Etat avant preset 1 = 1

* Valeur par défaut

Paramètre	Description	Valeur
Position (0-100%)	Ce paramètre définit la position du volet roulant ou du store à appliquer.	0* ... 100

*Note : Ce paramètre est uniquement visible lorsque le paramètre **Position en % pour Preset 1 = 0** a la valeur : **Position spécifique**.*

Paramètre	Description	Valeur
Position lamelles (0-100%)	Ce paramètre définit l'inclinaison du store à appliquer.	0* ... 100

*Note : Ce paramètre est uniquement visible lorsque le paramètre **Position en % pour Preset 1 = 0** a la valeur **Position spécifique** et lorsque le paramètre **Type de fermeture sortie** a la valeur **store**.*

Paramètre	Description	Valeur
Numéro de scène si preset 1 = 0	Ce paramètre définit la valeur de la scène lorsque : L'objet Preset 1 a la valeur 0.	Scène 1 ... 64
	Le paramètre Etat si objet Preset 1 = 0 a la valeur scène.	Valeur par défaut : 1

Paramètre	Description	Valeur
Position en % pour Preset 1 = 1	Lorsque Preset 1 = 0 , la sortie volet/store	Maintenir l'état courant* Montée Descente Stop Position spécifique Numéro de scène Activation poursuite solaire Désactivation poursuite solaire Etat avant preset 1 = 0
	Reste inchangée.	
	Actionne le contact de montée.	
	Actionne le contact de descente.	
	Ouvre les 2 contacts.	
	Passe à une position spécifique.	
	Passe à une position paramétrée dans une scène.	
	Réactive la poursuite solaire.	
	Désactive la poursuite solaire.	
Passe à la position active avant Preset 1 = 0		

Paramètre	Description	Valeur
Position (0-100%)	Ce paramètre définit la position du volet roulant ou du store à appliquer.	0* ... 100

*Note : Ce paramètre est uniquement visible lorsque le paramètre **Position en % pour Preset 1 = 1** a la valeur : **Position spécifique**.*

* Valeur par défaut

Paramètre	Description	Valeur
Position lamelles (0-100%)	Ce paramètre définit l'inclinaison du store à appliquer.	0* ... 100

*Note : Ce paramètre est uniquement visible lorsque le paramètre **Position en % pour Preset 1 = 1** a la valeur **Position spécifique** et lorsque le paramètre **Type de fermeture sortie** a la valeur **store**.*

Paramètre	Description	Valeur
Numéro de scène si preset 1 = 1	Ce paramètre définit la valeur de la scène lorsque : L'objet Preset 1 a la valeur 1. Le paramètre Etat si objet Preset 1 = 1 a la valeur scène.	Scène 1 ... 64 Valeur par défaut : 2

* Valeur par défaut

3.9.5 Forçage

Sorties 1-20 : Fonctions	Objet indication d'état fonction forçage	<input checked="" type="checkbox"/>
Sorties 1-20 : Général	Polarité	<input checked="" type="radio"/> 0 = Non forcé, 1 = Forcé <input type="radio"/> 0 = Forcé, 1 = Non forcé
- S1-20 : Indications d'état ON/OFF	Emission	Sur changement d'état et périodiquement
- S1-20 : Indications d'état volet	Heures	0 h
- S1-20 : Diagnostic produit	Minutes	10 min
- S1-20 : Diagnostic produit	Secondes	0 s
Sorties 1-2	Position après forçage	Maintenir l'état courant
Sorties 1-2 : Sélection de fonctions		
- S1-2 : Forçage		

La fonction Forçage permet de forcer une sortie dans un état prédéfini.

Priorité : Mode manuel > **Forçage** > Blocage > Fonction de base.

Aucune autre commande n'est prise en compte si le forçage est actif. Seule une annulation de forçage autorise à nouveau les autres commandes.

Paramètre	Description	Valeur
Objet indication d'état fonction forçage	L'objet Indication d'état forçage et les paramètres associés sont cachés.	Inactif*
	L'objet Indication d'état forçage et les paramètres associés sont affichés.	Actif

Objets de communication : [18, 58, ... 378 - Sorties x-y - Indication d'état forçage \(1 bit - 1.011 DPT_State\)](#)

Paramètre	Description	Valeur
Polarité	L'objet Indication d'état forçage émet : 0 lors de la désactivation du forçage. 1 lors de l'activation du forçage. 0 lors de l'activation du forçage. 1 lors de la désactivation du forçage.	0 = Non forcé, 1 = Forcé* 0 = Forcé, 1 = Non forcé

*Note : Ce paramètre est uniquement visible lorsque le paramètre **Objet indication d'état fonction forçage** a la valeur : **Actif**.*

* Valeur par défaut

Paramètre	Description	Valeur
Emission	L'objet Indication d'état forçage est émis : Lors de l'activation et la désactivation du forçage. Périodiquement selon une durée réglable. Lors de l'activation et la désactivation du forçage et périodiquement selon une durée réglable.	Sur changement d'état* Périodiquement Sur changement d'état et périodiquement

Note : Ce paramètre est uniquement visible lorsque le paramètre **Objet indication d'état fonction forçage** a la valeur : **Actif**.

Paramètre	Description	Valeur
Heures (h)	Ce paramètre détermine l'intervalle de temps entre chaque émission de l'objet Indication d'état forçage .	0 heures : 0 à 23 h
Minutes (min)		10 minutes : 0 à 59 min
Secondes (s)		0 secondes : 0 à 59 s

Note : La plus petite durée réalisable est de 1 seconde.

Note : Ce paramètre est uniquement visible lorsque le paramètre **Emission** a la valeur : **Périodiquement** ou **Sur changement d'état et périodiquement**.

Paramètre	Description	Valeur
Position après forçage	Après le forçage, la sortie volet/store : Reste inchangée. Actionne le contact de montée. Actionne le contact de descente. Passe à une position spécifique. Passe dans la position active avant le forçage. Passe dans la position qui existerait si aucun forçage n'avait eu lieu.	Maintenir l'état courant* Montée Descente Position spécifique Etat avant début forçage Etat théorique sans forçage

Paramètre	Description	Valeur
Position (0-100%)	Ce paramètre définit la position du volet roulant ou du store à appliquer sur disparition du forçage.	0 ... 5* ... 100

Note : Ce paramètre est uniquement visible lorsque le paramètre **Position après forçage** la valeur : **Position spécifique**.

Paramètre	Description	Valeur
Position lamelles (0-100%)	Ce paramètre définit l'inclinaison du store à appliquer sur disparition du forçage.	0 ... 5* ... 100

Note : Ce paramètre est uniquement visible lorsque le paramètre **Position après forçage** a la valeur **Position spécifique** et lorsque le paramètre **Type de fermeture sortie** a la valeur **store**.

* Valeur par défaut

3.9.6 Alarme

Sorties 1-20 : Fonctions	Alarme 1	<input type="radio"/> Minuté <input checked="" type="radio"/> Permanent
Sorties 1-20 : Général	Position sur déclenchement alarme 1	Maintenir l'état courant
- S1-20 : Indications d'état ON/OFF	Position après alarme 1	Maintenir l'état courant
- S1-20 : Indications d'état volet	Alarme 2	<input type="radio"/> Minuté <input checked="" type="radio"/> Permanent
- S1-20 : Diagnostic produit	Position sur déclenchement alarme 2	Maintenir l'état courant
- Sorties 1-2	Position après alarme 2	Maintenir l'état courant
Sorties 1-2 : Sélection de fonctions	Alarme 3	<input type="radio"/> Minuté <input checked="" type="radio"/> Permanent
- S1-2 : Alarme	Position sur déclenchement alarme 3	Maintenir l'état courant
+ Sortie 3	Position après alarme 3	Maintenir l'état courant
+ Sortie 4	Priorité entre alarme 1, 2 et 3	Alarme 1 > Alarme 2 > Alarme 3
+ Sortie 5	Objet indication d'état alarme	<input checked="" type="checkbox"/>
+ Sortie 6	Polarité	<input checked="" type="radio"/> 0 = Alarme désactivée, 1 = Alarme activée <input type="radio"/> 0 = Alarme activée, 1 = Alarme désactivée
+ Sortie 7	Emission	Sur changement d'état
+ Sortie 8	Fréquence de surveillance	<input checked="" type="checkbox"/>
+ Sortie 9	Heures	0 h
+ Sortie 10	Minutes	30 min
+ Sortie 11	Secondes	0 s

3.9.6.1 Alarme 1 à 3

Paramètre	Description	Valeur
Alarme X	Ce paramètre définit si la fonction Alarme est permanente ou limité dans le temps.	Permanent* Minuté

Permanent : La fonction est active jusqu'à réception d'une fin d'alarme.

Minuté : La fonction est activée pour une durée déterminée. A la fin de la temporisation, la fonction Alarme n'est plus active. Pour redémarrer la fonction Alarme pour une durée déterminée, une ré-activation de la fonction est nécessaire.

Paramètre	Description	Valeur
Heures (h)	Ce paramètre définit la durée d'activation de la fonction Alarme.	0 heures : 0 à 23 h
Minutes (min)		30 minutes : 0 à 59 min
Secondes (s)		0 secondes : 0 à 59 s

Note : La plus petite durée réalisable est de 1 seconde.

Note : Ce paramètre est uniquement visible lorsque le paramètre **Alarme X** a la valeur : **Minuté**.

* Valeur par défaut

Paramètre	Description	Valeur
Position sur déclenchement alarme X	Durant l'alarme X, la sortie volet/store : Reste inchangée. Actionne le contact de montée. Actionne le contact de descente. Ouvre les 2 contacts. Passe à une position spécifique. Passe à une position paramétrée dans une scène.	Maintenir l'état courant* Montée Descente Stop Position spécifique Numéro de scène

X = 1 à 3

Paramètre	Description	Valeur
Position (0-100%)	Ce paramètre définit la position du volet roulant ou du store à appliquer sur déclenchement de l'alarme concernée.	0 ... 5* ... 100

*Note : Ce paramètre est uniquement visible lorsque le paramètre **Position sur déclenchement alarme X** a la valeur : **Position spécifique**.*

Paramètre	Description	Valeur
Position lamelles (0-100%)	Ce paramètre définit l'inclinaison du store à appliquer sur déclenchement de l'alarme concernée.	0 ... 5* ... 100

*Note : Ce paramètre est uniquement visible lorsque le paramètre **Position sur déclenchement alarme X** a la valeur **Position spécifique** et lorsque le paramètre **Type de fermeture sortie** a la valeur **store**.*

Paramètre	Description	Valeur
Scène	Ce paramètre définit le numéro de scène à activer sur déclenchement de l'alarme concernée.	Scène 1 ... 64 Valeur par défaut : 1

X = 1 à 3

Les sorties réagissent selon le numéro de scène et les paramètres associés.

*Note : Ce paramètre est uniquement visible lorsque le paramètre **Position sur déclenchement alarme X** a la valeur : **Scène**.*

Paramètre	Description	Valeur
Position après alarme X	Après l'alarme X, la sortie volet/store : Reste inchangée. Actionne le contact de montée. Actionne le contact de descente. Ouvre les 2 contacts. Passe à une position spécifique. Passe à une position paramétrée dans une scène. Passe dans la position active avant le début de l'alarme. Passe dans la position qui existerait si aucune alarme n'avait eu lieu.	Maintenir l'état courant* Montée Descente Stop Position spécifique Numéro de scène Position avant alarme Etat théorique sans alarme X

X = 1 à 3

* Valeur par défaut

Paramètre	Description	Valeur
Position (0-100%)	Ce paramètre définit la position du volet roulant ou du store à appliquer sur disparition de l'alarme concernée.	0 ... 5* ... 100

Note : Ce paramètre est uniquement visible lorsque le paramètre **Position après alarme X** a la valeur : **Position spécifique**.

Paramètre	Description	Valeur
Position lamelles (0-100%)	Ce paramètre définit l'inclinaison du store à appliquer sur disparition de l'alarme concernée.	0 ... 5* ... 100

Note : Ce paramètre est uniquement visible lorsque le paramètre **Position après alarme X** a la valeur **Position spécifique** et lorsque le paramètre **Type de fermeture sortie** a la valeur **store**.

Paramètre	Description	Valeur
Scène	Ce paramètre définit le numéro de scène à activer sur disparition de l'alarme concernée.	Scène 1 ... 64 Valeur par défaut : 1

X = 1 à 3

Les sorties réagissent selon le numéro de scène et les paramètres associés.

Note : Ce paramètre est uniquement visible lorsque le paramètre **Position après alarme X** a la valeur : **Scène**.

Lorsque plusieurs alarmes se déclenchent en même temps, les commandes associées à l'alarme disposant de la priorité la plus élevée, seront exécutées. Les paramètres ci-dessous permettent de définir ces priorités en fonction du nombre d'alarme.

Paramètre	Description	Valeur
Priorité entre alarme 1 et 2	Ce paramètre définit la priorité entre 2 fonctions d'alarme.	Alarme 1 > Alarme 2* Alarme 2 > Alarme 1

Note : Ce paramètre est uniquement visible lorsque le paramètre **Alarme** a la valeur : **2 objets alarme**.

Paramètre	Description	Valeur
Priorité entre alarme 1, 2 et 3	Ce paramètre définit la priorité entre 3 fonctions d'alarme.	Alarme 1 > Alarme 2 > Alarme 3* Alarme 1 > Alarme 3 > Alarme 2 Alarme 2 > Alarme 1 > Alarme 3 Alarme 2 > Alarme 3 > Alarme 1 Alarme 3 > Alarme 1 > Alarme 2 Alarme 3 > Alarme 2 > Alarme 1

Note : Ce paramètre est uniquement visible lorsque le paramètre **Alarme** a la valeur : **3 objets alarme**.

3.9.6.2 Indication d'état alarme

Paramètre	Description	Valeur
Objet indication d'état alarme	Ce paramètre permet le déblocage de l'objet Indication d'état alarme . Cet objet permet d'émettre l'état de la fonction Alarme de l'appareil sur le bus KNX.	Inactif* Actif

Objets de communication : [22, 62, ... 382 - Sorties x-y - Indication d'état alarme \(1 bit - 1.011 DPT_State\)](#)

Paramètre	Description	Valeur
Polarité	L'objet Indication d'état alarme émet : 0 si aucune alarme n'est active. 1 si une des trois alarmes est active. 1 si aucune alarme n'est active. 0 si une des trois alarmes est active.	0 = Alarme désactivée, 1 = Alarme activée* 0 = Alarme activée, 1 = Alarme désactivée

Paramètre	Description	Valeur
Emission	L'objet Indication d'état alarme est émis : Lors de l'activation et la désactivation de l'alarme. Périodiquement selon une durée réglable. Lors de l'activation et la désactivation de l'alarme et périodiquement selon une durée réglable.	Sur changement d'état* Périodiquement Sur changement d'état et périodiquement

*Note : Ce paramètre est uniquement visible lorsque le paramètre **Objet indication d'état alarme** a la valeur : **Actif**.*

Paramètre	Description	Valeur
Heures (h)	Ce paramètre détermine l'intervalle de temps entre chaque émission de l'objet Indication d'état blocage .	0 heures : 0 à 23 h
Minutes (min)		30 minutes : 0 à 59 min
Secondes (s)		0 secondes : 0 à 59 s

Note : La plus petite durée réalisable est de 1 seconde.

*Note : Ce paramètre est uniquement visible lorsque le paramètre **Emission** a la valeur : **Périodiquement** ou **Sur changement d'état et périodiquement**.*

* Valeur par défaut

3.9.6.3 Fréquence de surveillance alarme

Paramètre	Description	Valeur
Fréquence de surveillance	<p>Les objets Alarme 1-3</p> <p>N'attendent pas de signal cyclique.</p> <p>Attendent un signal cyclique 0.</p> <p>Si aucun ordre, n'est reçu pendant cette durée, l'alarme est activé automatiquement et les volets roulants/stores seront positionnés à la position définie par le paramètre Position sur déclenchement alarme X.</p>	<p>Inactif*</p> <p>Actif</p>

Paramètre	Description	Valeur
Heures (h)	Ce paramètre définit la durée maximale entre 2 ordres réceptionnés.	0 heures : 0 à 23 h
Minutes (min)		15 minutes : 0 à 59 min
Secondes (s)		0 secondes : 0 à 59 s

Note : La plus petite durée réalisable est de 1 seconde.

*Note : Ce paramètre est uniquement visible lorsque le paramètre **Fréquence de surveillance** a la valeur : **Actif**.*

* Valeur par défaut

3.9.7 Poursuite solaire

Sorties 1-20 : Fonctions	Type de poursuite solaire	Objets position et position lamelles
Sorties 1-20 : Général		
- S1-20 : Indications d'état ON/OFF	Blocage poursuite solaire sur commande locale	<input checked="" type="checkbox"/>
- S1-20 : Indications d'état volet	Blocage sur	Cde montée/desc.& inclin./stop
- S1-20 : Diagnostic produit	Blocage poursuite solaire	<input type="radio"/> Minuté <input checked="" type="radio"/> Permanent
- Sorties 1-2		
Sorties 1-2 : Sélection de fonctions	Objet autorisation poursuite solaire	<input checked="" type="checkbox"/>
- S1-2 : Poursuite solaire	Polarité	<input checked="" type="radio"/> 0 = Bloqué, 1 = Autorisé <input type="radio"/> 0 = Autorisé, 1 = Bloqué
+ Sortie 3	Valeur à l'initialisation	0
+ Sortie 4	Position après poursuite solaire	Maintenir l'état courant
+ Sortie 5		
+ Sortie 6	Objet indication d'état poursuite solaire	<input checked="" type="checkbox"/>
+ Sortie 7	Polarité	<input checked="" type="radio"/> 0 = Bloqué, 1 = Autorisé <input type="radio"/> 0 = Autorisé, 1 = Bloqué
+ Sortie 8	Emission	Sur changement d'état

Principe de la poursuite solaire :

Ombrage et ajustements des lamelles

Avec le suivi de la limite d'ombrage, la protection solaire n'est pas abaissée intégralement, mais uniquement jusqu'à un point permettant au soleil de pénétrer dans la pièce sur une distance réglable (Par ex. 50 cm). De cette façon, la personne se trouvant dans la pièce peut conserver la vue sur l'extérieur et les plantes posées sur le rebord de la fenêtre continuent de profiter de la lumière du soleil.

Note : Le suivi de la limite d'ombrage n'est utilisable qu'avec une protection solaire s'abaissant de haut en bas (Comme avec des volets roulants, des protections solaires textiles ou des persiennes dotées de lamelles horizontales). Cette fonction n'est pas applicable à une protection solaire à déplacement latéral, tirée devant la fenêtre depuis un seul ou deux côtés.

Avec l'inclinaison des lamelles, les lamelles horizontales des persiennes ne sont pas intégralement fermées, mais leur inclinaison est adaptée à la position du soleil et orientée automatiquement de façon à ce que le soleil ne puisse donner directement dans la pièce.

Toutefois, l'interstice entre les lamelles permet la pénétration d'une lumière du jour diffuse et contribue à un éclairage sans éblouissement de la pièce. Le guidage des lamelles d'une persienne fixée à l'extérieur permet de limiter la pénétration de chaleur dans la pièce liée au rayonnement solaire ainsi que la consommation électrique pour l'éclairage de la pièce.

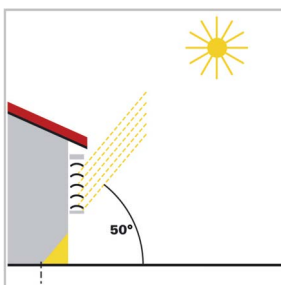

Protection solaire lorsque le soleil est haut dans le ciel

La protection solaire n'a été que partiellement fermée et automatiquement abaissée jusqu'à un point précis ne permettant pas au soleil de pénétrer plus avant dans la pièce, au-delà de la profondeur de pénétration admissible paramétrée.

Les lamelles peuvent être positionnées quasiment à l'horizontale, sans que le soleil ne pénètre directement dans la pièce.

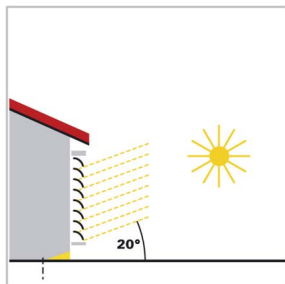

Protection solaire lorsque le soleil est en position intermédiaire dans le ciel

La protection solaire a été abaissée automatiquement, de façon à ne pas dépasser la profondeur de pénétration admissible maximale du soleil dans la pièce. Les lamelles ont été refermées un peu plus pour éviter que les rayons du soleil ne pénètrent directement dans la pièce. Toutefois, la lumière diffuse du jour entre toujours dans la pièce, contribuant ainsi à l'éclairage de l'espace.

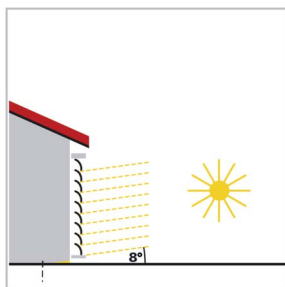

Protection solaire lorsque le soleil est en position basse dans le ciel

La protection solaire a été automatiquement abaissée en quasi-totalité pour que le soleil ne pénètre pas trop loin dans la pièce. Les lamelles ont été automatiquement refermées d'un cran supplémentaire afin d'éviter que les rayons solaires n'entrent directement dans la zone.

Paramètre	Description	Valeur
Type de poursuite solaire	Un dispositif externe de contrôle de protection solaire émet, pour le positionnement des stores, les commandes : De positionnement et de réglage des lamelles. De positionnement uniquement. De réglage des lamelles uniquement.	Objets position et position lamelles* Uniquement objet position Uniquement objet position lamelles

*Note : Ces objets sont uniquement visibles lorsque le paramètre **Type de poursuite solaire** a la valeur : **Objets position et position lamelles** ou **Uniquement objet position**.*

Objets de communication : [23, 63, ... 383 - Sorties x-y - Position poursuite solaire % \(1 byte - 5.001 DPT_Percentage\)](#)

*Note : Ces objets sont uniquement visibles lorsque le paramètre **Type de poursuite solaire** a la valeur : **Objets position et position lamelles** ou **Uniquement objet position lamelles**.*

Objets de communication : [24, 64, ... 384 - Sorties x-y - Position lamelles p. solaire % \(1 byte - 5.001 DPT_Percentage\)](#)

* Valeur par défaut

Paramètre	Description	Valeur
Blocage poursuite solaire sur commande locale	Ce paramètre permet de bloquer les objets Position poursuite solaire % et Position lamelles p. solaire % après une commande de volet/store issu de commandes KNX locales. L'activation de cette fonction permet d'afficher l'objet Réactivation poursuite solaire . Cela permet une nouvelle activation des deux objets pour la poursuite solaire.	Inactif* Actif

Objets de communication : [26, 66, ... 386 - Sorties x-y - Réactivation poursuite solaire \(1 bit - 1.003 DPT_Enable\)](#)

Paramètre	Description	Valeur
Blocage sur	Ce paramètre définit par quel commande locale la poursuite solaire est bloquée : Uniquement avec la commande de montée/descente. Uniquement avec la commande d'inclinaison/stop. Avec les commandes de montée/descente et d'inclinaison/stop. Avec toutes les commandes de base.	Commande montée/ descente Inclinaison/stop Cde montée/desc.& inclin./stop* Toutes commandes de base

*Note : Ce paramètre est uniquement visible lorsque le paramètre **Blocage poursuite solaire sur commande locale** a la valeur : **Actif**.*

Note : Toutes commandes de base correspondent aux commandes disposant de la priorité la plus basse (Scènes, Preset, etc...)

Paramètre	Description	Valeur
Blocage poursuite solaire	Ce paramètre définit si le blocage de la poursuite solaire est permanent ou limité dans le temps. Le blocage est actif jusqu'à réception d'un signal 0 ou 1 sur l'objet Réactivation poursuite solaire (dépendant de la polarité). Le blocage est actif pour une durée paramétrable. A l'expiration de cette durée, les objets de poursuite solaire sont à nouveau actifs.	Permanent* Minuté

Paramètre	Description	Valeur
Objet autorisation poursuite solaire	Ce paramètre permet d'activer ou désactiver l'objet Autorisation poursuite solaire de l'appareil.	Inactif* Actif

* Valeur par défaut

Objets de communication : **25, 65, ... 385 - Sorties x-y - Autorisation poursuite solaire** (1 bit- 1.003 DPT_Enable)

Principe de l'autorisation de la poursuite solaire

Les paramètres sont les suivant :

Autorisation poursuite solaire : 0 = Bloqué, 1 = Autorisé

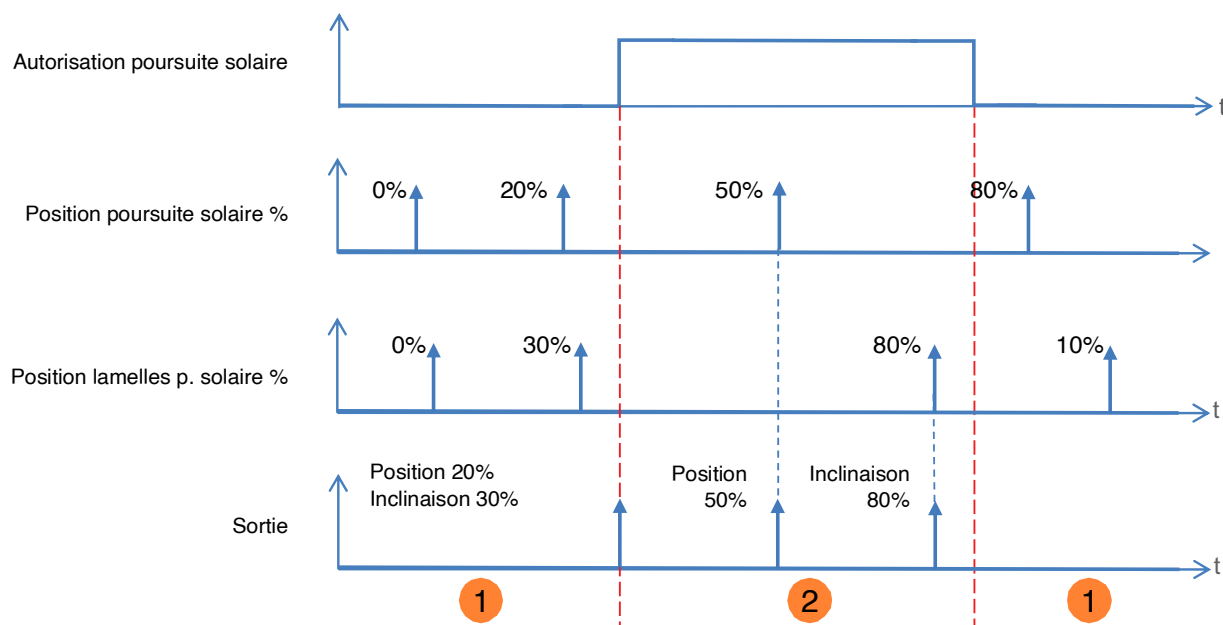

- ❶ La fonction Poursuite solaire n'a pas d'effet sur la sortie.
- ❷ Les commandes de poursuite solaire sont exécutées.

Note : Les commandes de poursuite solaire sont exécutées immédiatement après l'autorisation.

Paramètre	Description	Valeur
Polarité	Ce paramètre définit la manière dont l'appareil réagit lors de la réception d'un télégramme sur l'objet Autorisation poursuite solaire : 0 = Poursuite solaire bloqué (OFF) 1 = Poursuite solaire autorisé (ON) 0 = Poursuite solaire autorisé (ON) 1 = Poursuite solaire bloqué (OFF)	0 = Bloqué, 1 = Autorisé* 0 = Autorisé, 1 = Bloqué

Note : Ce paramètre est uniquement visible lorsque le paramètre **Objet autorisation poursuite solaire** a la valeur : **Actif**.

Paramètre	Description	Valeur
Valeur à l'initialisation	Lors de l'initialisation de l'appareil après le téléchargement ou le retour de la tension de bus, la valeur de l'objet Autorisation poursuite solaire : Est mise à 0. Est mise à 1. Est mise à la valeur de l'objet avant l'initialisation.	0* 1 Valeur avant initialisation

Paramètre	Description	Valeur
Position après poursuite solaire	Après blocage de la protection solaire par la valeur 0 sur l'objet Autorisation poursuite solaire , la sortie : Reste inchangée. Actionne le contact de montée. Actionne le contact de descente. Passe à une position spécifique. Passe à une position paramétrée dans une scène. Passe dans la position active avant la poursuite solaire.	Maintenir l'état courant* Montée Descente Position spécifique Numéro de scène Position avant poursuite solaire

Paramètre	Description	Valeur
Position (0-100%)	Ce paramètre définit la position du volet roulant ou du store à appliquer.	0* ... 100

Note : Ce paramètre est uniquement visible lorsque le paramètre **Position après poursuite solaire** a la valeur **Position spécifique** et lorsque le paramètre **Type de poursuite solaire** a la valeur **Objet position et position lamelles** ou **Uniquement objets position**.

Paramètre	Description	Valeur
Position lamelles (0-100%)	Ce paramètre définit l'inclinaison du store à appliquer.	0* ... 100

Note : Ce paramètre est uniquement visible lorsque le paramètre **Position après poursuite solaire** a la valeur **Position spécifique** et lorsque le paramètre **Type de poursuite solaire** a la valeur **Objet position et position lamelles** ou **Uniquement objets position lamelles**.

Paramètre	Description	Valeur
Scène	Ce paramètre définit le numéro de scène à activer après la poursuite solaire.	Scène 1 ... 64 Valeur par défaut : 1

Les sorties réagissent selon le numéro de scène et les paramètres associés.

*Note : Ce paramètre est uniquement visible lorsque le paramètre **Position après poursuite solaire** a la valeur : **Scène**.*

Paramètre	Description	Valeur
Objet indication d'état poursuite solaire.	Ce paramètre permet le déblocage de l'objet Indic. état poursuite solaire . Cet objet permet d'émettre l'état de la poursuite solaire de l'appareil sur le bus KNX.	Inactif* Actif

Objets de communication : [27, 67, ... 387 - Sorties x-y - Indic. état poursuite solaire \(1 bit - 1.011 DPT_State\)](#)

Paramètre	Description	Valeur
Polarité	Ce paramètre détermine la polarité du télégramme de l'objet Indic. état poursuite solaire : 0 = Poursuite solaire bloqué 1 = Poursuite solaire autorisé 0 = Poursuite solaire autorisé 1 = Poursuite solaire bloqué	0 = Bloqué, 1 = Autorisé* 0 = Autorisé, 1 = Bloqué

*Note : Ce paramètre est uniquement visible lorsque le paramètre **Objet indication d'état poursuite solaire** a la valeur : **Actif**.*

Paramètre	Description	Valeur
Emission	L'objet Indic. état poursuite solaire est émis : Lors de l'activation et la désactivation du blocage. Périodiquement selon une durée réglable. Lors de l'activation et la désactivation du blocage et périodiquement selon une durée réglable.	Sur changement d'état* Périodiquement Sur changement d'état et périodiquement

*Note : Ce paramètre est uniquement visible lorsque le paramètre **Objet indication d'état poursuite solaire** a la valeur : **Actif**.*

Paramètre	Description	Valeur
Heures (h) Minutes (min) Secondes (s)	Ce paramètre détermine l'intervalle de temps entre chaque émission de l'objet Indic. état poursuite solaire .	0 heures : 0 à 23 h 30 minutes : 0 à 59 min 0 secondes : 0 à 59 s

Note : La plus petite durée réalisable est de 1 seconde.

*Note : Ce paramètre est uniquement visible lorsque le paramètre **Emission** a la valeur : **Périodiquement** ou **Sur changement d'état et périodiquement**.*

4. Objets de communication

4.1 Objets de communication généraux

Le tableau suivant représente la liste des objets disponibles. Il est valable pour les appareils décrit dans ce document. Seule les numéros des objets sont différents, selon le nombre de sorties dont dispose l'appareil.

	Nombre	Nom	Fonction de l'objet	Longueur	C	R	W	T
	401	Sorties 1-20 : ON/OFF	Désactivation mode manuel	1 bit	C	R	W	-
	402	Sorties 1-20 : ON/OFF	Indication d'état mode manuel	1 bit	C	R	-	T
	403	Bloc logique 1 ON/OFF	Autorisation	1 bit	C	R	W	-
	404	Bloc logique 1 ON/OFF	Entrée 1	1 bit	C	R	W	-
	405	Bloc logique 1 ON/OFF	Entrée 2	1 bit	C	R	W	-
	406	Bloc logique 1 ON/OFF	Entrée 3	1 bit	C	R	W	-
	407	Bloc logique 1 ON/OFF	Entrée 4	1 bit	C	R	W	-
	408	Bloc logique 1 ON/OFF	Résultat logique	1 bit	C	R	-	T
	409	Bloc logique 2 ON/OFF	Autorisation	1 bit	C	R	W	-
	410	Bloc logique 2 ON/OFF	Entrée 1	1 bit	C	R	W	-
	411	Bloc logique 2 ON/OFF	Entrée 2	1 bit	C	R	W	-
	412	Bloc logique 2 ON/OFF	Entrée 3	1 bit	C	R	W	-
	413	Bloc logique 2 ON/OFF	Entrée 4	1 bit	C	R	W	-
	414	Bloc logique 2 ON/OFF	Résultat logique	1 bit	C	R	-	T
	415	Sorties 1-20 : Volet	Verrouillage intégral	1 bit	C	R	W	-
	416	Sorties 1-20 : Volet	Etat verrouillage intégral	1 bit	C	R	-	T
	417	Sorties 1-20 : Volet	Désactivation mode manuel	1 bit	C	R	W	-
	418	Sorties 1-20 : Volet	Indication d'état mode manuel	1 bit	C	R	-	T
	419	Bloc logique 1 : Volet	Autorisation	1 bit	C	R	W	-
	420	Bloc logique 1 : Volet	Entrée 1	1 bit	C	R	W	-
	421	Bloc logique 1 : Volet	Entrée 2	1 bit	C	R	W	-
	422	Bloc logique 1 : Volet	Entrée 3	1 bit	C	R	W	-
	423	Bloc logique 1 : Volet	Entrée 4	1 bit	C	R	W	-
	424	Bloc logique 1 : Volet	Résultat logique	1 bit	C	R	-	T
	425	Bloc logique 2 : Volet	Autorisation	1 bit	C	R	W	-
	426	Bloc logique 2 : Volet	Entrée 1	1 bit	C	R	W	-
	427	Bloc logique 2 : Volet	Entrée 2	1 bit	C	R	W	-
	428	Bloc logique 2 : Volet	Entrée 3	1 bit	C	R	W	-
	429	Bloc logique 2 : Volet	Entrée 4	1 bit	C	R	W	-
	430	Bloc logique 2 : Volet	Résultat logique	1 bit	C	R	-	T
	431	Sorties 1-20	Restauration valeur param. ETS	1 bit	C	R	W	-
	432	Sorties 1-20	Extinction LED produit	1 bit	C	R	W	-
	433	Sorties 1-20	Diagnostic produit	6 byte	C	R	-	T

4.1.1 Mode manuel

Nr	Nom	Fonction de l'objet	Type de données	Flags
401	Sorties 1-20 : ON/OFF	Désactivation mode manuel	1 bit - 1.003 DPT_Enable	C, R, W

Cet objet est activé lorsque les paramètres **Activation du mode manuel** et Objet **Désactivation mode manuel** sont actifs. Cet objet permet de commander l'activation du mode manuel par le bus KNX.
 Valeur de l'objet : Elle dépend du paramètre **Polarité**.
0 = Mode manuel bloqué, 1 = Mode manuel autorisé :

- Si l'objet reçoit la valeur 1, le mode manuel est activé.
- Si l'objet reçoit la valeur 0, le mode manuel est désactivé.

0 = Mode manuel autorisé, 1 = Mode manuel bloqué :

- Si l'objet reçoit la valeur 1, le mode manuel est désactivé.
- Si l'objet reçoit la valeur 0, le mode manuel est activé.

Pour plus d'informations, consultez : [Mode manuel : ON/OFF](#).

Nr	Nom	Fonction de l'objet	Type de données	Flags
417	Sorties 1-10 : Volet	Désactivation mode manuel	1 bit - 1.003 DPT_Enable	C, R, W

Voir objet Nr. 401

Pour plus d'informations, consultez : [Mode manuel : Volet](#).

Nr	Nom	Fonction de l'objet	Type de données	Flags
402	Sorties 1-10 : ON/OFF	Indication d'état mode manuel	1 bit - 1.011 DPT_State	C, R, T

Cet objet est activé lorsque les paramètres **Activation du mode manuel** et Objet **Désactivation mode manuel** sont actifs. Cet objet permet d'émettre l'état du mode manuel de l'appareil sur le bus KNX.
 Valeur de l'objet : Elle dépend du paramètre **Polarité**.
0 = Mode manuel actif, 1 = Mode manuel inactif :

- Si le mode manuel est désactivé, un télégramme avec une valeur logique 1 est émis.
- Si le mode manuel est activé, un télégramme avec une valeur logique 0 est émis.

0 = Mode manuel inactif, 1 = Mode manuel actif :

- Si le mode manuel est activé, un télégramme avec une valeur logique 1 est émis.
- Si le mode manuel est désactivé, un télégramme avec une valeur logique 0 est émis.

Cet objet est émis périodiquement et/ou sur changement d'état.
 Pour plus d'informations, consultez : [Mode manuel : ON/OFF](#).

Nr	Nom	Fonction de l'objet	Type de données	Flags
418	Sorties 1-10 : Volet	Indication d'état mode manuel	1 bit - 1.011 DPT_State	C, R, T

Voir objet Nr. 402

Pour plus d'informations, consultez : [Mode manuel : Volet](#).

4.1.2 Bloc logique

Nr	Nom	Fonction de l'objet	Type de données	Flags
403	Bloc logique 1 : ON/OFF	Autorisation	1 bit - 1.003 DPT_Enable	C, R, W

Cet objet est activé lorsque les paramètres **Bloc logique 1** et **Objet Blocage bloc logique** sont actifs.
Cet objet permet d'activer ou désactiver le bloc logique de l'appareil par le bus KNX.
Valeur de l'objet : Elle dépend du paramètre **Polarité**.
0 = Bloqué, 1 = Autorisé :

- Si l'objet reçoit la valeur 0, le bloc logique 1 est désactivé.
- Si l'objet reçoit la valeur 1, le bloc logique 1 est activé.

0 = Autorisé, 1 = Bloqué :

- Si l'objet reçoit la valeur 0, le bloc logique 1 est activé.
- Si l'objet reçoit la valeur 1, le bloc logique 1 est désactivé.

La valeur de cet objet peut être initialisée au démarrage de l'appareil.
Pour plus d'informations, consultez : [Bloc logique : ON/OFF](#).

Nr	Nom	Fonction de l'objet	Type de données	Flags
419	Bloc logique 1 : Volet	Autorisation	1 bit - 1.003 DPT_Enable	C, R, W

Voir objet Nr. 403
Pour plus d'informations, consultez : [Bloc logique : Volet](#).

Nr	Nom	Fonction de l'objet	Type de données	Flags
404	Bloc logique 1 : ON/OFF	Entrée 1	1 bit - 1.002 DPT_Bool	C, R, W
405	Bloc logique 1 : ON/OFF	Entrée 2	1 bit - 1.002 DPT_Bool	C, R, W
406	Bloc logique 1 : ON/OFF	Entrée 3	1 bit - 1.002 DPT_Bool	C, R, W
407	Bloc logique 1 : ON/OFF	Entrée 4	1 bit - 1.002 DPT_Bool	C, R, W

Ces objets sont activés selon la valeur du paramètre **Nombre d'entrée logique**. Ils peuvent être aux nombres de 4 maximums.
Ces objets permettent d'établir l'état des entrées logiques pour le traitement de l'opération logique.
La valeur de ces objets peut être initialisée au démarrage de l'appareil.
Pour plus d'informations, consultez : [Bloc logique : ON/OFF](#).

Nr	Nom	Fonction de l'objet	Type de données	Flags
420	Bloc logique 1 : Volet	Entrée 1	1 bit - 1.002 DPT_Bool	C, R, W
421	Bloc logique 1 : Volet	Entrée 2	1 bit - 1.002 DPT_Bool	C, R, W
422	Bloc logique 1 : Volet	Entrée 3	1 bit - 1.002 DPT_Bool	C, R, W
423	Bloc logique 1 : Volet	Entrée 4	1 bit - 1.002 DPT_Bool	C, R, W

Voir objet Nr. 404
Pour plus d'informations, consultez : [Bloc logique : Volet](#).

Nr	Nom	Fonction de l'objet	Type de données	Flags
408	Bloc logique 1 : ON/OFF	Résultat logique	1 bit - 1.002 DPT_Bool	C, R, T
<p>Cet objet est activé lorsque le paramètre Bloc logique 1 est actif. Cet objet permet d'émettre le résultat de l'opération logique sur le bus. La valeur de l'objet est le résultat d'une opération logique ET ou OU selon l'état des entrées logiques. Ils peuvent être aux nombres de 4 maximums. Ce résultat peut également être affecté directement sur l'état des contacts de sortie.</p> <p>Pour plus d'informations, consultez : Bloc logique : ON/OFF.</p>				

Nr	Nom	Fonction de l'objet	Type de données	Flags
424	Bloc logique 1 : Volet	Résultat logique	1 bit - 1.002 DPT_Bool	C, R, T
<p>Voir objet Nr. 408</p> <p>Pour plus d'informations, consultez : Bloc logique : Volet.</p>				

Nr	Nom	Fonction de l'objet	Type de données	Flags
409	Bloc logique 2 : ON/OFF	Autorisation	1 bit - 1.003 DPT_Enable	C, R, W
<p>Voir objet Nr. 403</p>				

Nr	Nom	Fonction de l'objet	Type de données	Flags
425	Bloc logique 2 : Volet	Autorisation	1 bit - 1.003 DPT_Enable	C, R, W
<p>Voir objet Nr. 419</p>				

Nr	Nom	Fonction de l'objet	Type de données	Flags
410	Bloc logique 2 : ON/OFF	Entrée 1	1 bit - 1.002 DPT_Bool	C, R, W
411	Bloc logique 2 : ON/OFF	Entrée 2	1 bit - 1.002 DPT_Bool	C, R, W
412	Bloc logique 2 : ON/OFF	Entrée 3	1 bit - 1.002 DPT_Bool	C, R, W
413	Bloc logique 2 : ON/OFF	Entrée 4	1 bit - 1.002 DPT_Bool	C, R, W
<p>Voir objet Nr. 404</p>				

Nr	Nom	Fonction de l'objet	Type de données	Flags
426	Bloc logique 2 : Volet	Entrée 1	1 bit - 1.002 DPT_Bool	C, R, W
427	Bloc logique 2 : Volet	Entrée 2	1 bit - 1.002 DPT_Bool	C, R, W
428	Bloc logique 2 : Volet	Entrée 3	1 bit - 1.002 DPT_Bool	C, R, W
429	Bloc logique 2 : Volet	Entrée 4	1 bit - 1.002 DPT_Bool	C, R, W
<p>Voir objet Nr. 420</p>				

Nr	Nom	Fonction de l'objet	Type de données	Flags
414	Bloc logique 2 : ON/OFF	Résultat logique	1 bit - 1.002 DPT_Bool	C, R, T
<p>Voir objet Nr. 408</p>				

Nr	Nom	Fonction de l'objet	Type de données	Flags
430	Bloc logique 2 : Volet	Résultat logique	1 bit - 1.002 DPT_Bool	C, R, T
<p>Voir objet Nr. 424</p>				

4.1.3 Verrouillage intégral

Nr	Nom	Fonction de l'objet	Type de données	Flags
415	Sorties 1-20 : Volet	Verrouillage intégral	1 bit - 1.005 DPT_Alarm	C, R, W

Cet objet est activé lorsque le paramètre **Verrouillage intégral** est actif.
 Cette fonction permet de définir l'état de toutes les sorties de l'appareil avec la priorité la plus élevée.
 Si l'objet reçoit la valeur 1, toutes les sorties de l'appareil seront positionnées dans un état prédéfini. Tous les autres modes, y compris le mode manuel, ne sont pas pris en compte.
 Seule la réception d'un télégramme de valeur 0 arrête la fonction.

Pour plus d'informations, consultez : [Verrouillage intégral](#).

Nr	Nom	Fonction de l'objet	Type de données	Flags
416	Sorties 1-20 : Volet	Etat verrouillage intégral	1 bit - 1.011 DPT_State	C, R, T

Cet objet est activé lorsque le paramètre **Objet indication d'état verrouillage intégral** est actif.
 Cet objet permet d'émettre l'état du verrouillage intégral sur le bus KNX.
 Valeur de l'objet : Elle dépend du paramètre **Polarité**.

0 = Actif, 1 = Inactif

- Si le verrouillage intégral est désactivé, un télégramme avec une valeur logique 1 est émis sur le bus KNX.
- Si le verrouillage intégral est activé, un télégramme avec une valeur logique 0 est émis sur le bus KNX.

0 = Inactif, 1 = Actif

- Si le verrouillage intégral est activé, un télégramme avec une valeur logique 1 est émis sur le bus KNX.
- Si le verrouillage intégral est désactivé, un télégramme avec une valeur logique 0 est émis sur le bus KNX.

Cet objet est émis périodiquement et/ou sur changement d'état.
 Pour plus d'informations, consultez : [Verrouillage intégral](#).

4.1.4 Comportement du produit

Nr	Nom	Fonction de l'objet	Type de données	Flags
431	Sorties 1-20	Restauration valeur param. ETS	1 bit - 1.015 DPT_Reset	C, R, W

Cet objet est activé lorsque le paramètre **Objet restaur. valeurs de paramètre ETS (scènes, minuterie, seuils)** est actif.
 Cet objet permet de remplacer les valeurs de paramètres courants par les valeurs de paramètres ETS à tout moment.
 Si l'objet reçoit la valeur 1, les valeurs des états des sorties pour les scènes, les durées des minuteries et l'ensemble des seuils de compteurs envoyés lors du dernier téléchargement seront restaurées.

Pour plus d'informations, consultez : [Restauration des valeurs de paramètre ETS](#).

Nr	Nom	Fonction de l'objet	Type de données	Flags
432	Sorties 1-20	Extinction LED produit	1 bit - 1.001 DPT_Switch	C, R, W

Cet objet est activé lorsque le paramètre **Objet extinction LED produit** est actif.
 Cette fonction est utilisée pour diminuer la consommation globale d'énergie de l'appareil. Elle permet d'éteindre les LEDs présentes sur la face avant de l'appareil.
 Valeur de l'objet : Elle dépend du paramètre **Polarité**.

0 = Indication d'état, 1 = Toujours OFF :

- Si l'objet reçoit la valeur 0, l'indication des LEDs est activée.
- Si l'objet reçoit la valeur 1, l'indication des LEDs est désactivée.

0 = Toujours OFF, 1 = Indication d'état :

- Si l'objet reçoit la valeur 0, l'indication des LEDs est désactivée.
- Si l'objet reçoit la valeur 1, l'indication des LEDs est activée.

Pour plus d'informations, consultez : [Indication par LED](#).

4.1.5 Diagnostic produit

Nr	Nom	Fonction de l'objet	Type de données	Flags
433	Sorties 1-20	Diagnostic produit	6 byte - Specific	C, R, T

Cet objet est activé lorsque le paramètre **Objet diagnostic produit** est actif.

Cet objet permet de signaler, selon le produit et l'application utilisée, les défauts en cours. Il permet également d'envoyer la position du commutateur en face avant du produit et le numéro de la sortie concernée par le ou les défauts.

Nombre d'octets	6 (MSB)	5	4	3	2	1(LSB)
Utilisation	Position du commutateur	Type d'application	Numéro de la sortie	Codes erreurs		

Cet objet est émis périodiquement et/ou sur changement d'état.

Pour plus d'informations, consultez : [Diagnostic produit](#).

4.2 Objets de communication par sortie

Le tableau suivant représente la liste des objets disponibles pour une sortie. Il est également valable pour les autres sorties des différents appareils décrits dans ce document. Seule les numéros des objets sont différents, selon le nombre de sorties dont dispose l'appareil.

	Nombre	Nom	Fonction de l'objet	Longueur	C	R	W	T
	1	Sortie 1	ON/OFF	1 bit	C	R	W	-
	2	Sortie 1	Alternance minuterie/télérupt.	1 bit	C	R	W	-
	3	Sortie 1	Télérupteur temporisé	1 bit	C	R	W	-
	4	Sortie 1	Indication d'état ON/OFF	1 bit	C	R	-	T
	5	Sortie 1	Minuterie	1 bit	C	R	W	-
	6	Sortie 1	Durée minuterie	3 bytes	C	R	W	-
	7	Sortie 1	Scène	1 byte	C	R	W	-
	8	Sortie 1	Preset 1	1 bit	C	R	W	-
	9	Sortie 1	Preset 2	1 bit	C	R	W	-
	10	Sortie 1	Autorisation preset 1	1 bit	C	R	W	-
	11	Sortie 1	Autorisation preset 2	1 bit	C	R	W	-
	12	Sortie 1	Blocage 1	1 bit	C	R	W	-
	13	Sortie 1	Blocage 2	1 bit	C	R	W	-
	14	Sortie 1	Indication d'état blocage	1 bit	C	R	-	T
	15	Sortie 1	Forçage	2 bit	C	R	W	-
	16	Sortie 1	Indication d'état forçage	1 bit	C	R	-	T
	17	Sortie 1	Valeur comptage heures (h)	2 bytes	C	R	-	T
			Valeur comptage heures (s)	4 bytes	C	R	-	T
	18	Sortie 1	Init. valeur comptage heures	1 bit	C	R	W	-
	19	Sortie 1	Seuil comptage heures atteint	1 bit	C	R	-	T
	20	Sortie 1	Seuil de comptage heures (h)	2 bytes	C	R	W	-
			Seuil de comptage heures (s)	4 bytes	C	R	W	-

4.2.1 ON/OFF

Nr	Nom	Fonction de l'objet	Type de données	Flags
1, 21, ... 381	Sortie x	ON/OFF	1 bit - 1.001 DPT_Switch	C, R, W

Cet objet est toujours activé. Il permet la commutation du contact de sortie en fonction de la valeur envoyée sur le bus KNX.
Valeur de l'objet : Elle dépend du paramètre **Contact de sortie**.

Normalement ouvert :

- Sur réception d'une commande OFF, le contact du relais de sortie est ouvert.
- Sur réception d'une commande ON, le contact du relais de sortie est fermé.

Normalement fermé :

- Sur réception d'une commande OFF, le contact du relais de sortie est fermé.
- Sur réception d'une commande ON, le contact du relais de sortie est ouvert.

Pour plus d'informations, consultez : [Sélection de fonctions](#).

4.2.2 Temporisations objet ON/OFF

Nr	Nom	Fonction de l'objet	Type de données	Flags
2, 22, ... 382	Sortie x	Alternance minuterie/télérupt.	1 bit - 1.001 DPT_Switch	C, R, W

Cet objet est activé lorsque le paramètre **Alternance minuterie/télérupteur pour objet ON/OFF** est actif.
Cet objet permet la commutation entre un mode télérupteur et un mode minuterie sur un même bouton poussoir.

- Si l'objet **Alternance minuterie/télérupt.** reçoit la valeur 1, la fonction Télérupteur est activée. La commutation de la sortie se fera de façon standard via l'objet **ON/OFF**.
- Si l'objet **Alternance minuterie/télérupt.** reçoit la valeur 0, la fonction Minuterie est activée.
 - Si l'objet **ON/OFF** reçoit la valeur 1, la sortie commutera sur ON. Après écoulement de la durée paramétrable de la minuterie, la sortie commutera automatiquement sur OFF.
 - Si l'objet **ON/OFF** reçoit la valeur 0, la sortie commutera sur OFF.

*Exemple : Avoir une fonction ON/OFF la journée et une fonction télérupteur temporisé la nuit.
Durant la journée, le bouton poussoir est utilisé comme un interrupteur ON/OFF. A la fin de la journée, le bouton poussoir est utilisé comme un télérupteur temporisé pour une coupure automatique de la lumière.*

Pour plus d'informations, consultez : [Temporisations objet ON/OFF](#).

Nr	Nom	Fonction de l'objet	Type de données	Flags
3, 23, ... 383	Sortie x	Télérupteur temporisé	1 bit - 1.001 DPT_Switch	C, R, W

Cet objet est activé lorsque le paramètre **Fonction supplémentaire télérupteur temporisé** est actif.
Cet objet combine une fonction télérupteur et une temporisation d'extinction.

- Si l'objet reçoit la valeur 1, la sortie commute sur ON pour une durée paramétrable. A la fin de la temporisation, la sortie commute sur OFF.
- Si l'objet reçoit la valeur 0, la sortie commute sur OFF.

Note : La fonction de télérupteur temporisé est généralement utilisée dans les cas d'éclairage de caves, greniers et de hangars.

Pour plus d'informations, consultez : [Temporisations objet ON/OFF](#).

4.2.3 Indication d'état

Nr	Nom	Fonction de l'objet	Type de données	Flags
4, 24, ... 384	Sortie x	Indication d'état ON/OFF	1 bit - 1.001 DPT_Switch	C, R, T
<p>Cet objet est activé lorsque le paramètre Indication d'état ON/OFF est actif. Cet objet permet d'émettre l'état du contact de sortie de l'appareil sur le bus KNX. Valeur de l'objet : Elle dépend du paramètre Polarité.</p> <p>0 = ON, 1 = OFF</p> <ul style="list-style-type: none"> - Si le relais de sortie est ouvert, un télégramme avec la valeur logique 1 est émis sur le bus KNX. - Si le relais de sortie est fermé, un télégramme avec la valeur logique 0 est émis sur le bus KNX. <p>0 = OFF, 1 = ON</p> <ul style="list-style-type: none"> - Si le relais de sortie est ouvert, un télégramme avec la valeur logique 0 est émis sur le bus KNX. - Si le relais de sortie est fermé, un télégramme avec la valeur logique 1 est émis sur le bus KNX. <p>Cet objet est émis périodiquement et/ou sur changement d'état.</p> <p>Pour plus d'informations, consultez : Indication d'état.</p>				

4.2.4 Minuterie

Nr	Nom	Fonction de l'objet	Type de données	Flags
5, 25, ... 385	Sortie x	Minuterie	1 bit - 1.010 DPT_Start/stop	C, R, W
<p>Cet objet est activé lorsque le paramètre Minuterie est actif. Cet objet permet d'activer la fonction Minuterie de l'appareil par le bus KNX. Valeur de l'objet :</p> <ul style="list-style-type: none"> - Sur réception d'un front montant (0 vers 1) sur cet objet, la sortie commute pour une durée paramétrable. - Sur réception d'un front descendant (1 vers 0) sur cet objet, la sortie reste en l'état. <p><i>Note : Selon le paramétrage, la durée de la minuterie peut-être interrompue par un appui long sur le bouton poussoir contrôlant la minuterie.</i> <i>Note : Selon le paramétrage, à réception d'une commande de démarrage durant la minuterie, la durée de la minuterie est réinitialisée.</i></p> <p>Pour plus d'informations, consultez : Minuterie.</p>				

Nr	Nom	Fonction de l'objet	Type de données	Flags
6, 26, ... 386	Sortie x	Durée minuterie	3 bytes - 10.001 DPT_TimeOfDay	C, R, W

Cet objet est activé lorsque le paramètre **Durée minuterie modifiable par objet** est actif.
 Cet objet permet de régler la durée de la minuterie. La durée de la minuterie peut ainsi être réglée en fonction d'une période de la journée.

Octet 3 (MSB)							Octet 2							Octet 1 (LSB)									
			Heures						Minutes							Secondes							
0	0	0	H	H	H	H	H	0	0	M	M	M	M	M	M	0	0	S	S	S	S	S	S

Champs	Codage	Valeur	Unité
Heures	Binaire	0 à 23 (5 bit)	Heures
Minutes	Binaire	0 à 59 (6 bit)	Minutes
Secondes	Binaire	0 à 59 (6 bit)	Secondes

Pour plus d'informations, consultez : [Minuterie](#).

4.2.5 Scène

Nr	Nom	Fonction de l'objet	Type de données	Flags
7, 27, ... 387	Sortie x	Scène	1 byte - 18.001 DPT_SceneControl	C, R, W

Cet objet est activé lorsque le paramètre **Scène** est actif.
 Cet objet permet de rappeler ou de mémoriser une scène.
 Ci-dessous le détail du format de l'objet.

7	6	5	4	3	2	1	0
Apprentissage	Non utilisé	Numéro de scène					

Bit 7 : 0 : La scène est appelée / 1 : La scène est mémorisée.
 Bit 6 : Non utilisé.
 Bit 5 à Bit 0 : Numéro de scène de 0 (scène 1) à 63 (scène 64).

Pour plus d'informations, consultez : [Scène](#).

4.2.6 Preset

Nr	Nom	Fonction de l'objet	Type de données	Flags
8, 28, ... 388	Sortie x	Preset 1	1 bit - 1.022 DPT_Scene	C, R, W
<p>Cet objet est activé lorsque le paramètre Preset a la valeur Actif avec 1 objet de Preset ou Actif avec 2 objets de Preset. Cet objet permet de mettre un ensemble de sorties dans un état prédéfini paramétrable. Valeur de l'objet :</p> <ul style="list-style-type: none"> - Si l'objet reçoit la valeur 0, les valeurs des paramètres pour un preset 1 = 0 sont appliquées. - Si l'objet reçoit la valeur 1, les valeurs des paramètres pour un preset 1 = 1 sont appliquées. <p>Pour plus d'informations, consultez : Preset ON/OFF.</p>				

Nr	Nom	Fonction de l'objet	Type de données	Flags
9, 29, ... 389	Sortie x	Preset 2	1 bit - 1.022 DPT_Scene	C, R, W
<p>Cet objet est activé lorsque le paramètre Preset a la valeur Actif avec 2 objets de Preset.</p> <p>Voir objet Nr. 7</p>				

Nr	Nom	Fonction de l'objet	Type de données	Flags
10, 30, ... 390	Sortie x	Autorisation preset 1	1 bit - 1.003 DPT_Enable	C, R, W
<p>Cet objet est activé lorsque le paramètre Objets autorisation preset est actif. Cet objet permet d'activer ou désactiver la fonction Preset 1 de l'appareil par le bus KNX. Valeur de l'objet : Elle dépend du paramètre Polarité de l'objet Autorisation preset 1. 0 = Bloqué, 1 = Autorisé :</p> <ul style="list-style-type: none"> - Si l'objet reçoit la valeur 0, la fonction Preset 1 est désactivé. - Si l'objet reçoit la valeur 1, la fonction Preset 1 est activé. <p>0 = Autorisé, 1 = Bloqué :</p> <ul style="list-style-type: none"> - Si l'objet reçoit la valeur 0, la fonction Preset 1 est activé. - Si l'objet reçoit la valeur 1, la fonction Preset 1 est désactivé. <p>Pour plus d'informations, consultez : Preset ON/OFF.</p>				

Nr	Nom	Fonction de l'objet	Type de données	Flags
11, 31, ... 391	Sortie x	Autorisation preset 2	1 bit - 1.003 DPT_Enable	C, R, W
<p>Voir objet Nr. 10</p>				

4.2.7 Blocage

Nr	Nom	Fonction de l'objet	Type de données	Flags
12, 32, ... 392	Sortie x	Blocage 1	1 bit - 1.003 DPT_Enable	C, R, W
<p>Cet objet est activé lorsque le paramètre Blocage a la valeur Actif avec 1 objet de blocage ou Actif avec 2 objets de blocage.</p> <p>Cet objet permet de commander l'activation du blocage par le bus KNX.</p> <p>Valeur de l'objet : Elle dépend du paramètre Polarité de l'objet blocage 1.</p> <p>0 = Blocage actif, 1 = Blocage inactif :</p> <ul style="list-style-type: none"> - Si l'objet reçoit la valeur 0, la fonction Blocage est activée. - Si l'objet reçoit la valeur 1, la fonction Blocage est désactivée. <p>0 = Blocage inactif, 1 = Blocage actif :</p> <ul style="list-style-type: none"> - Si l'objet reçoit la valeur 0, la fonction Blocage est désactivée. - Si l'objet reçoit la valeur 1, la fonction Blocage est activée. <p>Pour plus d'informations, consultez : Blocage ON/OFF.</p>				

Nr	Nom	Fonction de l'objet	Type de données	Flags
13, 33, ... 393	Sortie x	Blocage 2	1 bit - 1.003 DPT_Enable	C, R, W
<p>Cet objet est activé lorsque le paramètre Blocage a la valeur Actif avec 2 objets de blocage.</p> <p>Voir objet Nr. 12.</p>				

Nr	Nom	Fonction de l'objet	Type de données	Flags
14, 34, ... 394	Sortie x	Indication d'état blocage	1 bit - 1.011 DPT_State	C, R, T
<p>Cet objet est activé lorsque le paramètre Objet indication d'état fonction blocage est actif.</p> <p>Cet objet permet d'émettre l'état de la fonction Blocage de l'appareil sur le bus KNX.</p> <p>Valeur de l'objet : Elle dépend du paramètre Polarité.</p> <p>0 = Blocage inactif, 1 = Blocage actif :</p> <ul style="list-style-type: none"> - Si la fonction Blocage est désactivée, un télégramme avec une valeur logique 0 est émis sur le bus KNX. - Si la fonction Blocage est activée, un télégramme avec une valeur logique 1 est émis sur le bus KNX. <p>0 = Blocage actif, 1 = Blocage inactif :</p> <ul style="list-style-type: none"> - Si la fonction Blocage est activée, un télégramme avec une valeur logique 0 est émis sur le bus KNX. - Si la fonction Blocage est désactivée, un télégramme avec une valeur logique 1 est émis sur le bus KNX. <p>Cet objet est émis périodiquement et/ou sur changement d'état.</p> <p>Pour plus d'informations, consultez : Blocage ON/OFF.</p>				

4.2.8 Forçage

Nr	Nom	Fonction de l'objet	Type de données	Flags																	
15, 35, ... 395	Sortie x	Forçage	2 bit - 2.002 DPT_Bool_Control	C, R, W																	
<p>Cet objet est activé lorsque le paramètre Forçage est actif. L'état du contact de sortie est directement déterminé par cet objet. Ci-dessous le détail du format de l'objet.</p> <table border="1"> <thead> <tr> <th colspan="2">Télégramme reçu sur l'objet forçage</th> <th rowspan="2">Etat des sorties</th> </tr> <tr> <th>Bit 1</th> <th>Bit 2</th> </tr> </thead> <tbody> <tr> <td>0</td> <td>0</td> <td>Fin de forçage</td> </tr> <tr> <td>0</td> <td>1</td> <td>Fin de forçage</td> </tr> <tr> <td>1</td> <td>0</td> <td>Forçage OFF</td> </tr> <tr> <td>1</td> <td>1</td> <td>Forçage ON</td> </tr> </tbody> </table> <p>Le premier bit de cet objet (bit 0) détermine l'état du contact de sortie qui doit être forcé. Le second bit active ou désactive le contrôle de forçage.</p> <p>Pour plus d'informations, consultez : Forçage ON/OFF.</p>					Télégramme reçu sur l'objet forçage		Etat des sorties	Bit 1	Bit 2	0	0	Fin de forçage	0	1	Fin de forçage	1	0	Forçage OFF	1	1	Forçage ON
Télégramme reçu sur l'objet forçage		Etat des sorties																			
Bit 1	Bit 2																				
0	0	Fin de forçage																			
0	1	Fin de forçage																			
1	0	Forçage OFF																			
1	1	Forçage ON																			

Nr	Nom	Fonction de l'objet	Type de données	Flags
16, 36, ... 396	Sortie x	Indication d'état forçage	1 bit - 1.011 DPT_State	C, R, T
<p>Cet objet est activé lorsque le paramètre Objet indication d'état fonction forçage est actif. Cet objet permet d'émettre l'état de la fonction Forçage de l'appareil sur le bus KNX. Valeur de l'objet : Elle dépend du paramètre Polarité.</p> <p>0 = Non forcé, 1 = Forcé :</p> <ul style="list-style-type: none"> - Si la fonction Forçage est désactivée, un télégramme avec une valeur logique 0 est émis. - Si la fonction Forçage est activée, un télégramme avec une valeur logique 1 est émis. <p>0 = Forcé, 1 = Non forcé :</p> <ul style="list-style-type: none"> - Si la fonction Forçage est activée, un télégramme avec une valeur logique 0 est émis. - Si la fonction Forçage est désactivée, un télégramme avec une valeur logique 1 est émis. <p>Cet objet est émis périodiquement et/ou sur changement d'état. Pour plus d'informations, consultez : Forçage ON/OFF.</p>				

4.2.9 Comptage heures

Nr	Nom	Fonction de l'objet	Type de données	Flags
17, 37, ... 397	Sortie x	Valeur comptage heures (h)	2 bytes - 7.007 DPT_Time(h)	C, R, T
		Valeur comptage heures (s)	4 bytes - 13.100 DPT_Time lag(s)	C, R, T

Cet objet est activé lorsque le paramètre **Comptage heures** est actif.
Cet objet permet d'émettre la valeur de comptage des heures de fonctionnement de l'appareil sur le bus KNX.
La valeur du compteur est sauvegardée pendant une coupure du bus KNX. Elle est transmise après retour du bus ou après un téléchargement ETS.
Valeur de l'objet : 0 à 65535 heures (Format 2 octets) ou 0 à 2147483647 secondes (Format 4 octets).

Cet objet est émis périodiquement et/ou sur changement d'état.
Pour plus d'informations, consultez : [Comptage heures](#).

Nr	Nom	Fonction de l'objet	Type de données	Flags
18, 38, ... 398	Sortie x	Init. valeur comptage heures	1 bit - 1.015 DPT_Reset	C, R, W

Cet objet est activé lorsque le paramètre **Comptage heures** est actif.
Cet objet permet de réinitialiser la valeur de comptage des heures de fonctionnement.
Valeur de l'objet :

- Si l'objet reçoit la valeur 0, le compteur n'est pas initialisé.
- Si l'objet reçoit la valeur 1, le compteur est initialisé.

Pour plus d'informations, consultez : [Comptage heures](#).

Nr	Nom	Fonction de l'objet	Type de données	Flags
19, 39, ... 399	Sortie x	Seuil comptage heures atteint	1 bit - 1.011 DPT_State	C, R, T

Cet objet est activé lorsque le paramètre **Comptage heures** est actif.
Cet objet signale que le compteur des heures de fonctionnement a atteint le seuil de comptage.

- Compteur incrémental : Compteur = Seuil de comptage.
- Compteur décrémental : Compteur = 0.

Valeur de l'objet : Si le seuil de comptage est atteint, un télégramme avec une valeur logique 1 est émis sur le bus KNX.
La valeur du compteur est sauvegardée pendant une coupure du bus KNX. Elle est transmise après retour du bus ou après un téléchargement ETS.

Cet objet est émis périodiquement et/ou sur changement d'état.
Pour plus d'informations, consultez : [Comptage heures](#).

Nr	Nom	Fonction de l'objet	Type de données	Flags
20, 40, ... 400	Sortie x	Seuil de comptage heures (h)	2 bytes - 7.007 DPT_Time(h)	C, R, W
		Seuil de comptage heures (s)	4 bytes - 13.100 DPT_Time lag(s)	C, R, W

Cet objet est activé lorsque le paramètre **Valeur seuil de comptage modifiable par objet** est actif. Cet objet permet d'initialiser le seuil de comptage du compteur des heures de fonctionnement par le bus KNX.

Valeur de l'objet : 0 à 65535 heures (Format 2 octets) ou 0 à 2147483647 secondes (Format 4 octets).

Cet objet est émis périodiquement et/ou sur changement d'état.
Pour plus d'informations, consultez : [Comptage heures](#).

4.3 Objets de communication par sortie volet/store

Le tableau suivant représente la liste des objets disponibles pour une sortie. Il est également valable pour les autres sorties des différents appareils décrits dans ce document. Seule les numéros des objets sont différents, selon le nombre de sorties dont dispose l'appareil.

	Nombre	Nom	Fonction de l'objet	Longueur	C	R	W	T
	1	Sorties 1-2	Montée/descente (appui long)	1 bit	C	R	W	-
	2	Sorties 1-2	Inclinaison/stop (appui court)	1 bit	C	R	W	-
	3	Sorties 1-2	Position en %	1 byte	C	R	W	-
	4	Sorties 1-2	Position lamelles (0-100%)	1 byte	C	R	W	-
	5	Sorties 1-2	Indication position en %	1 byte	C	R	-	T
	6	Sorties 1-2	Indic. position lamelles en %	1 byte	C	R	-	T
	7	Sorties 1-2	Position haute atteinte	1 bit	C	R	-	T
	8	Sorties 1-2	Position basse atteinte	1 bit	C	R	-	T
	9	Sorties 1-2	Scène	1 byte	C	R	W	-
	10	Sorties 1-2	Preset 1	1 bit	C	R	W	-
	11	Sorties 1-2	Preset 2	1 bit	C	R	W	-
	12	Sorties 1-2	Autorisation preset 1	1 bit	C	R	W	-
	13	Sorties 1-2	Autorisation preset 2	1 bit	C	R	W	-
	14	Sorties 1-2	Blocage 1	1 bit	C	R	W	-
	15	Sorties 1-2	Blocage 2	1 bit	C	R	W	-
	16	Sorties 1-2	Indication d'état blocage	1 bit	C	R	-	T
	17	Sorties 1-2	Forçage	2 bit	C	R	W	-
	18	Sorties 1-2	Indication d'état forçage	1 bit	C	R	-	T
	19	Sorties 1-2	Alarme 1	1 bit	C	R	W	-
	20	Sorties 1-2	Alarme 2	1 bit	C	R	W	-
	21	Sorties 1-2	Alarme 3	1 bit	C	R	W	-
	22	Sorties 1-2	Objet indication état alarme	1 bit	C	R	-	T
	23	Sorties 1-2	Position poursuite solaire %	1 byte	C	R	W	-
	24	Sorties 1-2	Position lamelles p. solaire %	1 byte	C	R	W	-
	25	Sorties 1-2	Autorisation poursuite solaire	1 bit	C	R	W	-
	26	Sorties 1-2	Réactivation poursuite solaire	1 bit	C	R	W	-
	27	Sorties 1-2	Indic. état poursuite solaire	1 bit	C	R	-	T

4.3.1 Commande

Nr	Nom	Fonction de l'objet	Type de données	Flags
1, 41, ... 361	Sortie x-y	Montée/descente (appui long)	1 bit - 1.008 DPT_UpDown	C, R, W
<p>Cet objet est toujours activé. Il permet de commander les mouvements du volet ou du store en fonction de la valeur envoyée sur le bus KNX.</p> <p>Valeur de l'objet :</p> <ul style="list-style-type: none"> - Si l'objet reçoit la valeur 0, le volet ou le store se déplace vers le haut jusqu'à sa position haute. - Si l'objet reçoit la valeur 1, le volet ou le store se déplace vers le bas jusqu'à sa position basse. <p>Pour plus d'informations, consultez : Fonctions des sorties volets/stores.</p>				

Nr	Nom	Fonction de l'objet	Type de données	Flags
2, 42, ... 362	Sortie x-y	Inclinaison/stop (appui court)	1 bit - 1.007 DPT_Step	C, R, W
<p>Cet objet est toujours activé. Il permet de stopper les mouvements du volet ou du store ou de régler l'inclinaison des lamelles en fonction de la valeur envoyée sur le bus KNX.</p> <p>Valeur de l'objet :</p> <ul style="list-style-type: none"> - Quelle que soit la valeur (0 ou 1) envoyé sur cet objet, le mouvement du volet ou du store est stoppé. - Si l'objet reçoit la valeur 0, les lamelles s'ouvrent d'un pas d'inclinaison. - Si l'objet reçoit la valeur 1, les lamelles se ferment d'un pas d'inclinaison. <p>Pour plus d'informations, consultez : Sélection de fonctions.</p>				

Nr	Nom	Fonction de l'objet	Type de données	Flags
3, 43, ... 363	Sortie x-y	Position en %	1 byte - 5.001 DPT_Percentage	C, R, W
<p>Cet objet est toujours activé. Il permet de positionner le volet ou le store à la hauteur voulue en fonction de la valeur envoyée sur le bus KNX.</p> <p>Pour un store, une fois la position atteinte, les lamelles auront la même inclinaison que celles d'avant le déplacement.</p> <p>Si un télégramme est reçu durant le déplacement du volet ou du store, le volet se positionnera à la hauteur voulue après avoir atteint la position initialement demandée.</p> <p>Valeur de l'objet : 0 à 255</p> <ul style="list-style-type: none"> - 0 (0%) : Position haute - 255 (100%) : Position basse <p>Pour plus d'informations, consultez : Sélection de fonctions.</p>				

Nr	Nom	Fonction de l'objet	Type de données	Flags
4, 44, ... 364	Sortie x-y	Position lamelles (0-100%)	1 byte - 5.001 DPT_Percentage	C, R, W
<p>Cet objet est toujours activé. Il permet de positionner les lamelles du store en fonction de la valeur envoyée sur le bus KNX.</p> <p>Valeur de l'objet : 0 à 255</p> <ul style="list-style-type: none"> - 0 (0%) : Lamelles ouvertes - 255 (100%) : Lamelles fermées <p>Pour plus d'informations, consultez : Sélection de fonctions.</p>				

4.3.2 Indication d'état

Nr	Nom	Fonction de l'objet	Type de données	Flags
5, 45, ... 365	Sortie x-y	Indication position en %	1 byte - 5.001 DPT_Percentage	C, R, T
<p>Cet objet est activé lorsque le paramètre Indication d'état position en % est actif. Cet objet permet d'émettre la position courante du volet ou du store sur le bus KNX. Il est émis une fois que la position du volet ou du store est atteinte.</p> <p>Valeur de l'objet : 0 à 255</p> <ul style="list-style-type: none"> - 0 (0%) : Position haute - 255 (100%) : Position basse <p>Cet objet est émis périodiquement et/ou sur changement d'état. Pour plus d'informations, consultez : Indication d'état volet.</p>				

Nr	Nom	Fonction de l'objet	Type de données	Flags
6, 46, ... 366	Sortie x-y	Indic. position lamelles en %	1 byte - 5.001 DPT_Percentage	C, R, T
<p>Cet objet est activé lorsque le paramètre Indication d'état position lamelles en % est actif. Cet objet permet d'émettre l'inclinaison courante du store sur le bus KNX. Il est émis une fois que l'inclinaison du store est atteinte.</p> <p>Valeur de l'objet : 0 à 255</p> <ul style="list-style-type: none"> - 0 (0%) : Lamelles ouvertes - 255 (100%) : Lamelles fermées <p>Cet objet est émis périodiquement et/ou sur changement d'état. Pour plus d'informations, consultez : Indication d'état volet.</p>				

Nr	Nom	Fonction de l'objet	Type de données	Flags
7, 47, ... 367	Sortie x-y	Position haute atteinte	1 bit - 1.002 DPT_Bool	C, R, T
<p>Cet objet est activé lorsque le paramètre Objets indication d'état position haute atteinte est actif. Cet objet permet d'émettre l'état de la position haute du volet ou du store sur le bus KNX. Valeur de l'objet : Elle dépend du paramètre Polarité.</p> <p>0 = Position non atteinte, 1 = Position atteinte</p> <ul style="list-style-type: none"> - Si la position haute du volet ou du store n'est pas atteinte, un télégramme avec une valeur logique 0 est émis sur le bus KNX. - Si la position haute du volet ou du store est atteinte, un télégramme avec une valeur logique 1 est émis sur le bus KNX. <p>0 = Position atteinte, 1 = Position non atteinte</p> <ul style="list-style-type: none"> - Si la position haute du volet ou du store est atteinte, un télégramme avec une valeur logique 0 est émis sur le bus KNX. - Si la position haute du volet ou du store n'est pas atteinte, un télégramme avec une valeur logique 1 est émis sur le bus KNX <p>Cet objet est émis périodiquement et/ou sur changement d'état. Pour plus d'informations, consultez : Indication d'état volet.</p>				

Nr	Nom	Fonction de l'objet	Type de données	Flags
8, 48, ... 368	Sortie x-y	Position basse atteinte	1 bit - 1.002 DPT_Bool	C, R, T
<p>Cet objet est activé lorsque le paramètre Objets indication d'état position basse atteinte est actif. Cet objet permet d'émettre l'état de la position basse du volet ou du store sur le bus KNX. Valeur de l'objet : Elle dépend du paramètre Polarité.</p> <p>0 = Position non atteinte, 1 = Position atteinte</p> <ul style="list-style-type: none"> - Si la position basse du volet ou du store n'est pas atteinte, un télégramme avec une valeur logique 0 est émis sur le bus KNX. - Si la position basse du volet ou du store est atteinte, un télégramme avec une valeur logique 1 est émis sur le bus KNX. <p>0 = Position atteinte, 1 = Position non atteinte</p> <ul style="list-style-type: none"> - Si la position basse du volet ou du store est atteinte, un télégramme avec une valeur logique 0 est émis sur le bus KNX. - Si la position basse du volet ou du store n'est pas atteinte, un télégramme avec une valeur logique 1 est émis sur le bus KNX <p>Cet objet est émis périodiquement et/ou sur changement d'état. Pour plus d'informations, consultez : Indication d'état volet.</p>				

4.3.3 Scène

Nr	Nom	Fonction de l'objet	Type de données	Flags
9, 49, ... 369	Sortie x-y	Scène	1 byte - 18.001 DPT_SceneControl	C, R, W

Cet objet est activé lorsque le paramètre **Scène** est actif.
Cet objet permet de rappeler ou de mémoriser une scène.
Ci-dessous le détail du format de l'objet.

7	6	5	4	3	2	1	0
Apprentissage		Non utilisé		Numéro de scène			

Bit 7 : 0 : La scène est appelée / 1 : La scène est mémorisée.
Bit 6 : Non utilisé.
Bit 5 à Bit 0 : Numéro de scène de 0 (scène 1) à 63 (scène 64).

Pour plus d'informations, consultez : [Scène Volet](#).

4.3.4 Preset

Nr	Nom	Fonction de l'objet	Type de données	Flags
10, 50, ... 370	Sortie x-y	Preset 1	1 bit - 1.022 DPT_Scene	C, R, W

Cet objet est activé lorsque le paramètre **Preset** a la valeur **Actif avec 1 objet de Preset** ou **Actif avec 2 objets de Preset**.
Cet objet permet de mettre un ensemble de sorties dans un état prédéfini paramétrable.

Valeur de l'objet :

- Si l'objet reçoit la valeur 0, les valeurs des paramètres pour un preset 1 = 0 sont appliquées.
- Si l'objet reçoit la valeur 1, les valeurs des paramètres pour un preset 1 = 1 sont appliquées.

Pour plus d'informations, consultez : [Preset Volet](#).

Nr	Nom	Fonction de l'objet	Type de données	Flags
11, 51, ... 371	Sortie x-y	Preset 2	1 bit - 1.022 DPT_Scene	C, R, W

Cet objet est activé lorsque le paramètre **Preset** a la valeur **Actif avec 2 objets de Preset**.

Voir objet Nr. 9

Nr	Nom	Fonction de l'objet	Type de données	Flags
12, 52, ... 372	Sortie x-y	Autorisation preset 1	1 bit - 1.003 DPT_Enable	C, R, W
<p>Cet objet est activé lorsque le paramètre Objets autorisation preset est actif. Cet objet permet d'activer ou désactiver la fonction Preset 1 de l'appareil par le bus KNX. Valeur de l'objet : Elle dépend du paramètre Polarité de l'objet Autorisation preset 1.</p> <p>0 = Bloqué, 1 = Autorisé :</p> <ul style="list-style-type: none"> - Si l'objet reçoit la valeur 0, la fonction Preset 1 est désactivé. - Si l'objet reçoit la valeur 1, la fonction Preset 1 est activé. <p>0 = Autorisé, 1 = Bloqué :</p> <ul style="list-style-type: none"> - Si l'objet reçoit la valeur 0, la fonction Preset 1 est activé. - Si l'objet reçoit la valeur 1, la fonction Preset 1 est désactivé. <p>Pour plus d'informations, consultez : Preset Volet.</p>				

Nr	Nom	Fonction de l'objet	Type de données	Flags
13, 53, ... 373	Sortie x-y	Autorisation preset 2	1 bit - 1.003 DPT_Enable	C, R, W
Voir objet Nr. 11				

4.3.5 Blocage

Nr	Nom	Fonction de l'objet	Type de données	Flags
14, 54, ... 374	Sortie x	Blocage 1	1 bit - 1.003 DPT_Enable	C, R, W
<p>Cet objet est activé lorsque le paramètre Blocage a la valeur Actif avec 1 objet de blocage ou Actif avec 2 objets de blocage. Cet objet permet de commander l'activation du blocage par le bus KNX. Valeur de l'objet : Elle dépend du paramètre Polarité de l'objet blocage 1.</p> <p>0 = Blocage actif, 1 = Blocage inactif :</p> <ul style="list-style-type: none"> - Si l'objet reçoit la valeur 0, la fonction Blocage est activée. - Si l'objet reçoit la valeur 1, la fonction Blocage est désactivée. <p>0 = Blocage inactif, 1 = Blocage actif :</p> <ul style="list-style-type: none"> - Si l'objet reçoit la valeur 0, la fonction Blocage est désactivée. - Si l'objet reçoit la valeur 1, la fonction Blocage est activée. <p>Pour plus d'informations, consultez : Blocage Volet.</p>				

Nr	Nom	Fonction de l'objet	Type de données	Flags
15, 55, ... 375	Sortie x	Blocage 2	1 bit - 1.003 DPT_Enable	C, R, W
<p>Cet objet est activé lorsque le paramètre Blocage a la valeur Actif avec 2 objets de blocage.</p> <p>Voir objet Nr. 13.</p>				

Nr	Nom	Fonction de l'objet	Type de données	Flags
16, 56, ... 376	Sortie x-y	Indication d'état blocage	1 bit - 1.011 DPT_State	C, R, T
<p>Cet objet est activé lorsque le paramètre Objet indication d'état fonction blocage est actif. Cet objet permet d'émettre l'état de la fonction Blocage de l'appareil sur le bus KNX. Valeur de l'objet : Elle dépend du paramètre Polarité.</p> <p>0 = Blocage inactif, 1 = Blocage actif :</p> <ul style="list-style-type: none"> - Si la fonction Blocage est désactivée, un télégramme avec une valeur logique 0 est émis sur le bus KNX. - Si la fonction Blocage est activée, un télégramme avec une valeur logique 1 est émis sur le bus KNX. <p>0 = Blocage actif, 1 = Blocage inactif :</p> <ul style="list-style-type: none"> - Si la fonction Blocage est activée, un télégramme avec une valeur logique 0 est émis sur le bus KNX. - Si la fonction Blocage est désactivée, un télégramme avec une valeur logique 1 est émis sur le bus KNX. <p>Cet objet est émis périodiquement et/ou sur changement d'état. Pour plus d'informations, consultez : Blocage Volet.</p>				

4.3.6 Forçage

Nr	Nom	Fonction de l'objet	Type de données	Flags																	
17, 57, ... 377	Sortie x-y	Forçage	2 bit - 2.002 DPT_Bool_Control	C, R, W																	
<p>Cet objet est activé lorsque le paramètre Forçage est actif. L'état du contact de sortie est directement déterminé par cet objet. Ci-dessous le détail du format de l'objet.</p> <table border="1" data-bbox="142 1037 858 1339"> <thead> <tr> <th colspan="2">Télégramme reçu sur l'objet forçage</th> <th rowspan="2">Etat des sorties</th> </tr> <tr> <th>Bit 1</th> <th>Bit 2</th> </tr> </thead> <tbody> <tr> <td>0</td> <td>0</td> <td>Fin de forçage</td> </tr> <tr> <td>0</td> <td>1</td> <td>Fin de forçage</td> </tr> <tr> <td>1</td> <td>0</td> <td>Forçage OFF</td> </tr> <tr> <td>1</td> <td>1</td> <td>Forçage ON</td> </tr> </tbody> </table> <p>Le premier bit de cet objet (bit 0) détermine l'état du contact de sortie qui doit être forcé. Le second bit active ou désactive le contrôle de forçage.</p> <p>Pour plus d'informations, consultez : Forçage Volet.</p>					Télégramme reçu sur l'objet forçage		Etat des sorties	Bit 1	Bit 2	0	0	Fin de forçage	0	1	Fin de forçage	1	0	Forçage OFF	1	1	Forçage ON
Télégramme reçu sur l'objet forçage		Etat des sorties																			
Bit 1	Bit 2																				
0	0	Fin de forçage																			
0	1	Fin de forçage																			
1	0	Forçage OFF																			
1	1	Forçage ON																			

Nr	Nom	Fonction de l'objet	Type de données	Flags
18, 58, ... 378	Sortie x-y	Indication d'état forçage	1 bit - 1.011 DPT_State	C, R, T
<p>Cet objet est activé lorsque le paramètre Objet indication d'état fonction forçage est actif. Cet objet permet d'émettre l'état de la fonction Forçage de l'appareil sur le bus KNX. Valeur de l'objet : Elle dépend du paramètre Polarité.</p> <p>0 = Non forcé, 1 = Forcé :</p> <ul style="list-style-type: none"> - Si la fonction Forçage est désactivée, un télégramme avec une valeur logique 0 est émis. - Si la fonction Forçage est activée, un télégramme avec une valeur logique 1 est émis. <p>0 = Forcé, 1 = Non forcé :</p> <ul style="list-style-type: none"> - Si la fonction Forçage est activée, un télégramme avec une valeur logique 0 est émis. - Si la fonction Forçage est désactivée, un télégramme avec une valeur logique 1 est émis. <p>Cet objet est émis périodiquement et/ou sur changement d'état. Pour plus d'informations, consultez : Forçage Volet.</p>				

4.3.7 Alarme

Nr	Nom	Fonction de l'objet	Type de données	Flags
19, 59, ... 379	Sortie x-y	Alarme 1	1 bit - 1.005 DPT_Alarm	C, R, W
<p>Cet objet est activé lorsque le paramètre Alarme a la valeur : 1 objet alarme ou 2 objets alarme ou 3 objets alarme. Cet objet permet de commuter la sortie selon des réglages prédéfinis.</p> <p>Valeur de l'objet :</p> <ul style="list-style-type: none"> - Si l'objet reçoit la valeur 0, l'alarme n'est pas active. - Si l'objet reçoit la valeur 1, l'alarme est active. <p>Pour plus d'informations, consultez : Alarme.</p>				

Nr	Nom	Fonction de l'objet	Type de données	Flags
20, 60, ... 380	Sortie x-y	Alarme 2	1 bit - 1.005 DPT_Alarm	C, R, W
Voir objet Nr. 18.				

Nr	Nom	Fonction de l'objet	Type de données	Flags
21, 61, ... 381	Sortie x-y	Alarme 3	1 bit - 1.005 DPT_Alarm	C, R, W
Voir objet Nr. 18.				

Nr	Nom	Objet de l'objet	Type de données	Flags
22, 62, ... 382	Sortie x-y	Indication d'état alarme	1 bit - 1.011 DPT_State	C, R, T
<p>Cet objet est activé lorsque le paramètre Objet indication d'état alarme est actif. Cet objet permet d'émettre l'état des alarmes sur le bus KNX. Valeur de l'objet : Elle dépend du paramètre Polarité.</p> <p>0 = Alarme désactivée, 1 = Alarme activée</p> <ul style="list-style-type: none"> - Si toutes les alarmes sont inactives, un télégramme avec la valeur logique 0 est émis sur le bus KNX. - Si une des trois alarmes est active, un télégramme avec la valeur logique 1 est émis sur le bus KNX. <p>0 = Alarme activée, 1 = Alarme désactivée</p> <ul style="list-style-type: none"> - Si une des trois alarmes est active, un télégramme avec la valeur logique 0 est émis sur le bus KNX. - Si toutes les alarmes sont inactives, un télégramme avec la valeur logique 1 est émis sur le bus KNX. <p>Cet objet est émis périodiquement et/ou sur changement d'état. Pour plus d'informations, consultez : Alarme.</p>				

4.3.8 Poursuite solaire

Nr	Nom	Fonction de l'objet	Type de données	Flags
23, 63, ... 383	Sortie x-y	Position poursuite solaire %	1 byte - 5.001 DPT_Percentage	C, R, W
<p>Cet objet est activé lorsque le paramètre Type de poursuite solaire a la valeur : Objets position et position lamelles ou Uniquement objet position. Il permet de positionner le volet ou le store à la hauteur voulue en fonction de la valeur envoyée sur le bus KNX. En générale, cet objet est lié avec un dispositif extérieur envoyant une valeur de position du volet ou du store en fonction de la position du soleil.</p> <p>Valeur de l'objet : 0 à 255</p> <ul style="list-style-type: none"> - 0 (0%) : Position haute - 255 (100%) : Position basse <p>Pour plus d'informations, consultez : Poursuite solaire.</p>				

Nr	Nom	Fonction de l'objet	Type de données	Flags
24, 64, ... 384	Sortie x-y	Position lamelles en %	1 byte - 5.001 DPT_Percentage	C, R, W
<p>Cet objet est activé lorsque le paramètre Type de poursuite solaire a la valeur : Objets position et position lamelles ou Uniquement objet position lamelles. Cet objet permet de positionner les lamelles du store en fonction de la valeur envoyée sur le bus KNX. En générale, cet objet est lié avec un dispositif extérieur envoyant une valeur de l'inclinaison des lamelles du store en fonction de la position du soleil.</p> <p>Valeur de l'objet : 0 à 255</p> <ul style="list-style-type: none"> - 0 (0%) : Lamelles ouvertes - 255 (100%) : Lamelles fermées <p>Pour plus d'informations, consultez : Poursuite solaire.</p>				

Nr	Nom	Fonction de l'objet	Type de données	Flags
25, 65, ... 385	Sortie x-y	Autorisation poursuite solaire	1 bit - 1.003 DPT_Enable	C, R, W
<p>Cet objet est activé lorsque le paramètre Objet autorisation poursuite solaire est actif. Cet objet permet d'activer ou désactiver la fonction Poursuite solaire de l'appareil par le bus KNX. Valeur de l'objet : Elle dépend du paramètre Polarité.</p> <p>0 = Bloqué, 1 = Autorisé</p> <ul style="list-style-type: none"> - Si l'objet reçoit la valeur 0, la poursuite solaire est désactivée. - Si l'objet reçoit la valeur 1, la poursuite solaire est activée. <p>0 = Autorisé, 1 = Bloqué</p> <ul style="list-style-type: none"> - Si l'objet reçoit la valeur 0, la poursuite solaire est activée. - Si l'objet reçoit la valeur 1, la poursuite solaire est désactivée. <p>Pour plus d'informations, consultez : Poursuite solaire.</p>				

Nr	Nom	Fonction de l'objet	Type de données	Flags
26, 66, ... 386	Sortie x-y	Réactivation poursuite solaire	1 bit - 1.003 DPT_Enable	C, R, W
<p>Cet objet est activé lorsque le paramètre Blocage poursuite solaire sur commande locale est actif. Cet objet permet de relancer une poursuite solaire de l'appareil par le bus KNX suite à un blocage ou une fin de fonctionnement minuté.</p> <p>Valeur de l'objet :</p> <ul style="list-style-type: none"> - Si l'objet reçoit la valeur 1, la poursuite solaire est relancée. - Si l'objet reçoit la valeur 0, la poursuite solaire est désactivée du façon permanente. <p>Pour plus d'informations, consultez : Poursuite solaire.</p>				

Nr	Nom	Fonction de l'objet	Type de données	Flags
27, 67, ... 387	Sortie x-y	Indic. état poursuite solaire	1 bit - 1.011 DPT_State	C, R, T
<p>Cet objet est activé lorsque le paramètre Objet indication d'état poursuite solaire est actif. Cet objet permet d'émettre l'état de la poursuite solaire sur le bus KNX. Valeur de l'objet : Elle dépend du paramètre Polarité.</p> <p>0 = Autorisé, 1 = Bloqué</p> <ul style="list-style-type: none"> - Si la poursuite solaire est désactivé, un télégramme avec une valeur logique 1 est émis sur le bus KNX. - Si la poursuite solaire est activé, un télégramme avec une valeur logique 0 est émis sur le bus KNX. <p>0 = Bloqué, 1 = Autorisé</p> <ul style="list-style-type: none"> - Si la poursuite solaire est activé, un télégramme avec une valeur logique 1 est émis sur le bus KNX. - Si la poursuite solaire est désactivé, un télégramme avec une valeur logique 0 est émis sur le bus KNX. <p>Cet objet est émis périodiquement et/ou sur changement d'état. Pour plus d'informations, consultez : Poursuite solaire.</p>				

5. Annexe

5.1 Caractéristiques techniques

- TYAS608D

Média KNX	TP1-256
Tension d'alimentation KNX	21...32 Vs SELV
Tension auxiliaire	230 V~ +10/-15%; 50/60 Hz
	240 V~ +/-6%; 50/60 Hz
Pouvoir de coupure	μ16 A AC1 230/240 V~
Protection en amont: Disjoncteur	10 A
Tension de choc	4 kV
Temps de verrouillage pour inversion de sens	selon paramétrage
Altitude de fonctionnement	max. 2000 m
Degré de pollution	2
Cadence de commutation maximale à pleine charge	20 cycles de commutation/min.
Température de fonctionnement	5° ... +45 °C
Courant absorbé KNX	typ. 2 mA
Dimensions	6 TE, 6 x 17.5 mm
Puissance dissipée	max. 2 W

- TYMS616D / TYMS620D

Média KNX	TP1-256
Tension d'alimentation KNX	21...32 Vs SELV
Pouvoir de coupure	μ16 A AC1 230/240 V~
Courant de commutation minimal 230 V AC	100 mA
Protection en amont: Disjoncteur	16 A
Tension de choc	4 kV
Temps de verrouillage pour inversion de sens	selon paramétrage
Altitude de fonctionnement	max. 2000 m
Degré de pollution	2
Cadence de commutation maximale à pleine charge	6 cycles de commutation/min.
Température de fonctionnement	5° ... +45 °C
Courant absorbé KNX	typ. 5 mA
Dimension TYMS616D	8 TE, 8 x 17.5 mm
Dissipation TYMS616D	max. 20 W
Intensité maximale de courant admissible TYMS616D	max. 176 A
Dimension TYMS620D	10 TE, 10 x 17.5 mm
Dissipation TYMS620D	max. 25 W
Intensité maximale de courant admissible TYMS620D	max. 200 A

5.2 Tableau des combinaisons logiques

Input 4	Input 3	Input 2	Input 1	OR	AND
-	-	0	0	0	0
-	-	0	1	1	0
-	-	1	0	1	0
-	-	1	1	1	1
-	0	0	0	0	0
-	0	0	1	1	0
-	0	1	0	1	0
-	0	1	1	1	0
-	1	0	0	1	0
-	1	0	1	1	0
-	1	1	0	1	0
-	1	1	1	1	1
0	0	0	0	0	0
0	0	0	1	1	0
0	0	1	0	1	0
0	0	1	1	1	0
0	1	0	0	1	0
0	1	0	1	1	0
0	1	1	0	1	0
0	1	1	1	1	0
1	0	0	0	1	0
1	0	0	1	1	0
1	0	1	0	1	0
1	0	1	1	1	0
1	1	0	0	1	0
1	1	0	1	1	0
1	1	1	0	1	0
1	1	1	1	1	1

5.3 Principales caractéristiques

Produit	TYAS608D	TYMS616D	TYMS620D
Nombre max. adresses de groupe	254	500	500
Nombre max. associations	255	500	500
Objets	193	353	433

Hager Controls
BP10140
67703 Saverne Cedex, France
T +33 (0) 3 88 02 87 00
info@hager.com
hager.com