

EC367M

Gevaar en waarschuwing

Het toestel mag alleen door een elektroinstallateur worden geïnstalleerd volgens de installatienormen die van toepassing zijn in het land.

De contactpennen van het product niet vast- of loskoppelen wanneer het onder spanning staat.

Het apparaat mag uitsluitend gebruikt worden voor de toepassing en onder de voorwaarden die in onderhavige gebruiksinstructies gegeven en toegelicht worden. Belasting die niet binnen de aangegeven waarden valt, kan het apparaat en het hierop aangesloten elektrische materiaal beschadigen.

Werkingsprincipe

De energiemeter meet de elektrische energie die door een elektrische stroomkring wordt verbruikt.

De meter is voorzien van een digital display voor weergave van het energieverbruik en het vermogen.

Het ontwerp en de fabricage van deze meter zijn conform de vereisten van de norm EN50470-3.

PRESENTATIE DE METER

- A LCD scherm
- B Scroll-knop voor het uitrollen van de waarden
- C Toegang programma menu
- D Metrologische LED (2 Wh/puls).

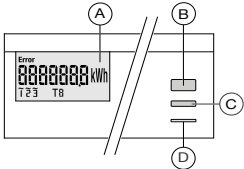

JBUS/MODBUS verbinding

JBUS/MODBUS MEDIA

In een standaardconfiguratie maakt een RS485-verbinding het mogelijk 32 UL* te verbinden met een pc of automaat op een afstand van 1200 m met het JBUS/MODBUS® protocol. * 1 UL = 2 EC367M.

Aanbevelingen:

Een afgeschermd twisted aderspaar van het LIYCY type dient te worden gebruikt. In een verstoorde omgeving of op een lang netwerk en met meerdere 64 apparaat, raden we u aan een afgeschermd twisted aderspaar te gebruiken met een algemene afscherming van het type LIYCY-CY.

Indien de afstand van 1200 m en/of het aantal van 64 apparaten is overschreden, is het nodig om een repeater (1 kanaal) en een vonkbrug (2 kanalen) in te schakelen om een aanvullende verbinding te kunnen maken vanaf de 64 apparaten met de communicatie interface over meer dan 1200 m.

Belangrijk:

Aan de 2 uiteinden van de verbinding dient een weerstand van 120 ohm te worden aangesloten en die bevindt zich in de productverpakking. Er bestaan andere oplossingen (modem, optische vezel, enz.), gelieve ons daarover te raadplegen.

Het JBUS/MODBUS protocol

Het JBUS/MODBUS protocol functioneert volgens een master/slave structuur:

- Lezen (Functie 3),
- Schrijven (Functie 6 of 16), broadcast mogelijk op het adres 0.

De communicatie-modus is RTU (Remote Terminal Unit) met hexadecimal tekens, bestaande uit ten minste 8 bits.

Driefase energiemeter, directe aansluiting 100A

MID-gecertificeerd en communicatie JBUS/MODBUS

Gebruiksaanwijzing

Tabel JBUS/MODBUS

Aanvullende gebruiksaanwijzing EC367M
Kan gedownload worden vanuit de e-catalogus op www.hager.com

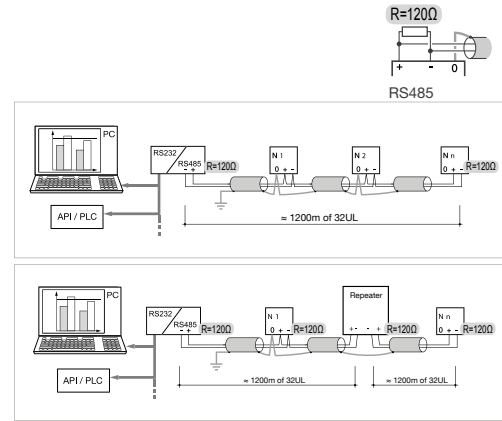

MID conformiteit

- Netwerktipe
- De teller E367M is enkel conform aan de MID richtlijn uitsluitend voor aansluiting op het net: 4NBL

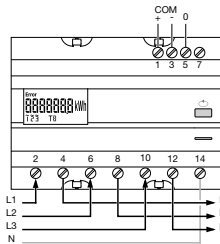

> Montage van het klemmendeksel

Gelieve er op te letten dat na de aansluiting van het product, het klemmendeksel correct gemonteerd is en beveiligd is door 2 plasticen loodjes die meegeleverd zijn met het product.

- De informatie die wordt verzonden via de COM RS485 wordt enkel verstuurd als informatie en heeft geen wettelijke waarde.

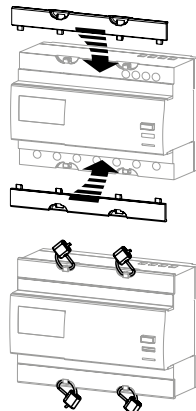

Uitlezen van de waarden

Door achtereenvolgens op de toets «uitlezing» te drukken, kunt u de verschillende waarden doorlopen. Standaard toont de meter het energieverbruik van het lopende tarief.

De teller geeft het detail van het totale actieve energieverbruik per tariefgroep (T1, T2, T3 of T4) en van het gezamenlijke verbruik (T).

Opmerking: De informatie T23 op het display geeft aan dat de overeenkomstige fase (1,2,3) onder spanning staat.

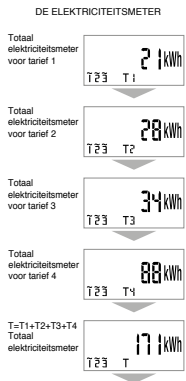

Controle van de aansluiting en weergave van foutmeldingen

De functie is toegankelijk onder volgende voorwaarden: De producten moeten onder spanning staan en de meetkring moet geladen zijn.

Druk 3 sec lang op de toets «uitlezing» van de teller.

- Err 0 = geen enkele fout
- Err 1 = omgekeerde aansluiting fase 1 (L1 <=> L1')
- Err 2 = omgekeerde aansluiting fase 2 (L2 <=> L2')
- Err 3 = omgekeerde aansluiting fase 3 (L3 <=> L3')
- Err 7 = spanningsomkering tussen V1 en nul
- Err 8 = spanningsomkering tussen V2 en nul
- Err 9 = spanningsomkering tussen V3 en nul

Druk 3 sec lang op de toets «uitlezing» van de teller om de modus te verlaten.

Belangrijk

Deze functie kan enkel gebruikt worden indien de vermogensfactor van de installatie tussen 0.6 en 1 ligt en 20% van I_{max} op iedere fase (minimum 20A).

Programmering

MANU modus

In deze modus kunnen alle parameters van de JBUS/ MODBUS verbinding handmatig geconfigureerd worden: Adres, Snelheid, Pariteit, Stop Bit.

AUTO modus

In deze modus kunnen automatisch de meeste parameters van de verbinding worden geconfigureerd (Snelheid, Pariteit, Stop Bit).

Enkel het adres van de EC367M dient te worden ingevoerd. Deze modus werkt enkel onder de volgende voorwaarden:

- Snelheid van de verbinding tussen 9600 en 38400 baud.
- Frame format: JBUS/MODBUS:
 - 8 bits + 2 stop + geen pariteit,
 - 8 bits + 1 stop + pariteit.

Programmatie menu

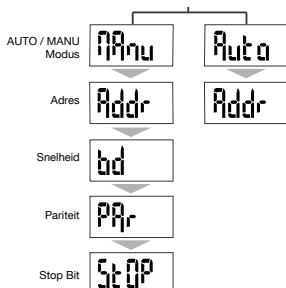

Overgaan tot programmeermodus

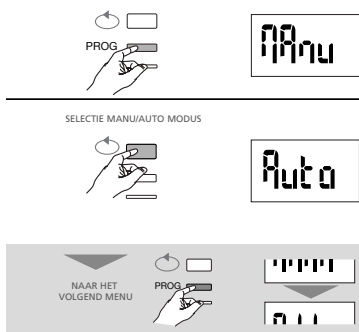

Selectie Manu / Auto modus



Het communicatieadres

Voorbeeld: Addr = 012

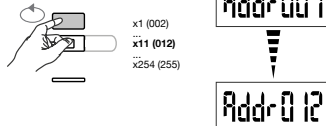

Communicatiesnelheid

Voorbeeld: bd = 19200

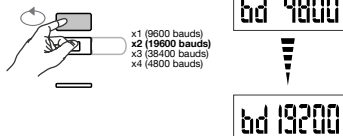

Communicatiepariteit

uitsluitend in de handbedieningsmodus

Voorbeeld: Par = odd

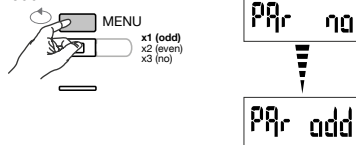

Communicatie-stopbit

Voorbeeld: StOP = 2

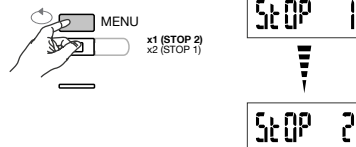

De programmering verlaten

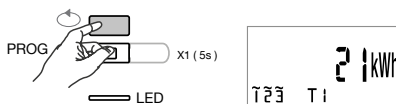

Belangrijk

Na 2 min. zonder op toetsen te drukken = automatisch verlaten van de programmeringmodus.
De configuratie wordt niet opgeslagen in het geheugen.

Wat doen als...?

- **Toestel uit**
De bekabeling controleren van de spanningsaansluitingen
- **Defecte verbinding**
De configuratie controleren: adres, snelheid en de verkabeling.
- **"error" bericht op het scherm**
De testfunctie van de aansluiting opstarten.
- **Weergegeven bericht "Err 01"**
Een fout heeft zich voorgedaan in het tellerbeheer, gelieve uit te schakelen en terug in te schakelen. Indien het bericht op het scherm blijft staan, gelieve de teller te vervangen.
- **Weergegeven bericht "Err CRC"**
De software is beschadigd, gelieve het toestel te vervangen, zorg ervoor dat het gebruik in overeenstemming is met de MID.
- **Pictogram aanwezigheid fase**
De bekabeling controleren.

Technische specificaties

- Meetkarakteristieken**
- Nauwkeurigheidsklasse B (1%) volgens EN50470-3
 - Meet-LED: 2 Wh/impuls
 - Aanloopstroom: 80 mA
 - Referentiestroom (Iref): 20 A
 - Max. stroom: 100 A
 - Minimum stroom (Imin): 0,5 A
 - Overgangsstrom (Itr): 2 A
 - Overstroom van korte duur 3000A gedurende 10 ms (EN50470-3)

Technische kenmerken

- Verbruik: <10 VA of 2 W
- Voeding: Automatische voeding
- Frequentie: 50 Hz (+/- 1 Hz)
- Opslag in EEPROM-geheugen periodiek en bij stroomonderbreking
- Gespecificeerd bedrijfsbereik 230 VAC Fase/Neutraal 400V AC Fase/Fase +/-10%

Conformiteit

Europese Richtlijn CEM NR 2004/108/EG (15/12/2004)
Richtlijn BT NR 2006/95/EG VAN 12 DECEMBER 2006
Richtlijn MID 2004/22/EG - EN 50470-1/-3 (februari 2007)

Verbinding

RS485	2 draden + afscherming / half duplex
Protocol	JBUS/MODBUS® RT U modus
Snelheid	4800 / 9600 / 19200 / 38400 Baud
Galvanische isolatie	4 kV 1 min 50 Hz

Lijst van de beschikbare functies Cf. JBUS/MODBUS communicatietabel

BACK-UP

Energie registers	In niet vluchtig geheugen
Uur	Op batterij
Belastingskrommen*	In niet vluchtig geheugen

* uitsluitend op de COM beschikbare gegevens

Mechanische kenmerken

- Modulaire behuizing: 7 M breed (122,5 mm)
- Beschermingsgraad behuizing: IP20
- Beschermingsgraad voorzijde: IP 50/IK 03
- Isolatieklasse: II
- RS485 aansluitklemmen
 - Soepel: 1 tot 6 mm²
 - Stijf: 1,5 tot 10 mm²
- Nominaal aandraaimoment 1,5 N.m
- Vermogenaansluiting
 - Soepel: 2,5 tot 35 mm²
 - Stijf: 2,5 tot 35 mm²
- Nominaal aandraaimoment 3 N.m

Omgeving

- Opslagtemperatuur: -25 °C tot + 70 °C
- Bedrijfstemperatuur: -10 °C tot + 55 °C
- Mechanische omgeving: M1
- Elektromagnetische omgeving: E2
- Vochtigheid 95% HR zonder condensatie
- Installatie: Binnenshuis, moet geïnstalleerd worden in een behuizing IP51.

• **Correcte verwijdering van dit product** (elektrische & elektronische afvalapparatuur).

Dit merkteken op het product of het bijbehorende informatiemateriaal duidt erop dat het niet met ander huishoudelijk afval verwijderd moet worden aan het einde van zijn gebruiksduur. Om mogelijke schade aan het milieu of de menselijke gezondheid door ongecontroleerde afvalverwijdering te voorkomen, moet u dit product van andere soorten afval scheiden en op een verantwoorde manier recyclen, zodat het duurzame hergebruik van materiaalbronnen wordt bevorderd. Huishoudelijke gebruikers moeten contact opnemen met de winkel waar ze dit product hebben gekocht of met de gemeente waar ze wonen om te vernemen waar en hoe ze dit product milieuvriendelijk kunnen laten recyclen. Zakelijke gebruikers moeten contact opnemen met hun leverancier en de algemene voorwaarden van de koopovereenkomsten nalezen. Dit product moet niet worden gemengd met ander bedrijfsafval voor verwijdering.

Contador de energía trifásico, entrada directa 100A con homologación MID y Comunicación JBUS/MODBUS

Instrucciones

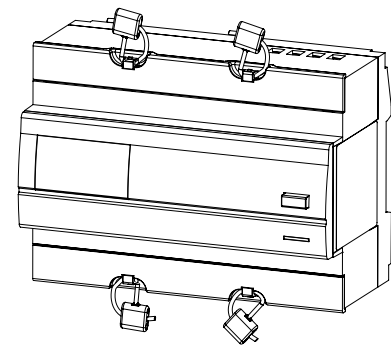

EC367M

Indicaciones de seguridad

Este aparato debe ser instalado obligatoriamente por un electricista cualificado según las normas de instalación vigentes en el país.

No introducir ni extraer el producto bajo tensión.

El empleo del aparato está limitado a las condiciones indicadas y mostradas en estas instrucciones de montaje. Si las cargas superan los valores indicados, pueden dañar tanto el aparato como los medios de producción eléctricos conectados al mismo.

Principio de funcionamiento

El contador de energía mide la energía eléctrica activa consumida por un circuito eléctrico.

Va equipado con una pantalla electrónica que permite visualizar la energía consumida así como la potencia.

El diseño y la fabricación de este contador son conformes con las exigencias de la norma EN50470-3.

PRESENTACIÓN EL CONTADOR

- A Pantalla LCD
- B Tecla para desfile de valores
- C Acceso menú de programa
- D LED metrológico (2Wh/impulsión).

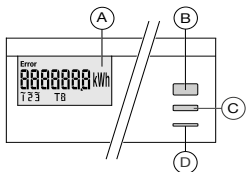

PROTOCOLO JBUS/MODBUS MEDIA JBUS/MODBUS

En una configuración estándar, una conexión RS485 permite poner en relación 32 UL* con un PC o un autómata hasta 1200 metros a partir del protocolo JBUS/MODBUS®.

* 1 UL = 2 EC377M.

Recomendaciones:

Es necesario utilizar un par trenzado blindado tipo LIYCY. En un entorno perturbado o en una red importante en longitud y en número de 64 aparatos, recomendamos utilizar un par trenzado blindado con un blindaje general tipo LIYCY-CY.

Si se supera la distancia de 1200 m y/o el número de 64 aparatos, es necesario conectar un repetidor (1 canal) o un estallador (2 canales) para permitir una conexión suplementaria de 64 aparatos con interfaz de comunicación de más de 1200 m.

Importante:

En ambos extremos de la conexión, es imprescindible conectar una resistencia de 120 ohm que se encuentra en el embalaje del producto. Existen otras soluciones (módem, fibra óptica...), le rogamos consultarnos.

El protocolo JBUS/MODBUS

El protocolo JBUS/MODBUS funciona según una estructura maestro/esclavo:

- Lectura (Función 3),
- Escritura (Función 6 o 16), posibilidad de broadcast a la dirección 0.

El modo de comunicación es el modo RTU (Remote Terminal Unit) con características hexadecimales compuestas al menos por 8 bits.

Tabla JBUS/MODBUS

Ref.: EC367M

Puede descargarse en el sitio web: www.hager.com

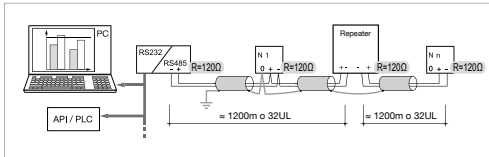
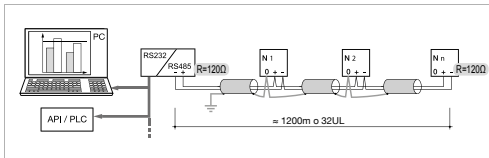
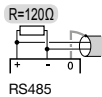

Conformidad MID

- > Tipo de red

El contador E367M sólo es conforme a la directiva MID para la conexión a las redes:

4NBL

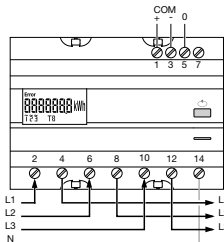

> Montaje de las tapas terminales

Procure que tras la conexión del producto, las tapas terminales estén bien montadas y en seguridad, mediante los 2 sellados de plástico, suministrados con el producto.

- Las informaciones transmitidas mediante la COM RS485 sólo se comunican en concepto de información y no tienen ningún valor legal.

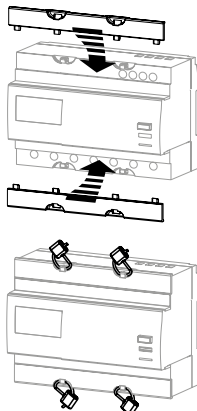

Lectura de valores

Con pulsaciones sucesivas sobre (B) se muestran los diferentes valores. Por defecto, el contador visualiza la energía consumida con la tarifa en curso.

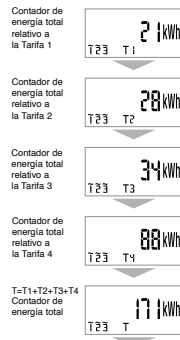

El EC367M detalla los consumos de energía activa totales por tarifa (T1, T2, T3 o T4) y total general (T).

Nota: La información en el display indica que la fase correspondiente (1,2,3) esta bajo tensión.

Test de conexión y visualización de mensajes de error

O contador de energía tem de estar alimentado e o circuito a medir deve estar ligado.

Pressionar a tecla de B durante 3 seg. para entrar no modo teste.

- Err 0 = ningún error
- Err 1 = inversión conexión fase 1 (L1 <=> L1')
- Err 2 = inversión conexión fase 2 (L2 <=> L2')
- Err 3 = inversión conexión fase 3 (L3 <=> L3')
- Err 7 = inversión en tensión entre V1 y Neutro
- Err 8 = inversión en tensión entre V2 y Neutro
- Err 9 = inversión en tensión entre V3 y Neutro

Pressionar a tecla B durante 3 seg. para sair do modo teste.

Importante

Esta función está disponible si el factor de potencia de la instalación está entre 0.6 y 1 y el 20% de I_{max} en cada fase (mínimo 20A).

Programación

Modo MANU

Este modo permite configurar manualmente todos los parámetros de la comunicación JBUS/MODBUS: Dirección, Velocidad, Paridad, Bit de Parada.

Modo AUTO

Este modo permite configurar automáticamente la mayoría de los parámetros de comunicación (Velocidad, Paridad, Bit de Parada).

Sólo se debe indicar la dirección de comunicación de los 64 aparatos. Este modo sólo funciona para las siguientes condiciones:

- Velocidad de comunicación entre 9600 y 38400 bauds.
- Formato tramos JBUS/MODBUS:
 - 8 bits + 2 stop + no parity,
 - 8 bits + 1 stop + parity.

Menú programación

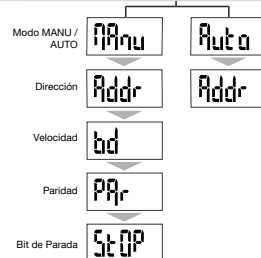

Acceso a la programación

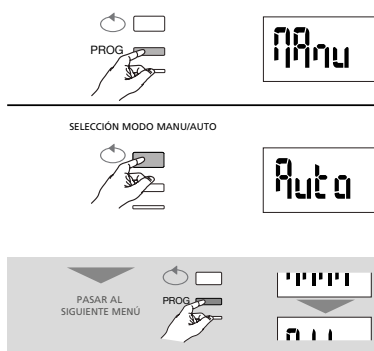

Selección modo Manu / Auto

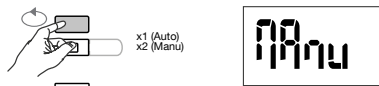

Dirección de comunicación

Ejemplo: Addr = 012

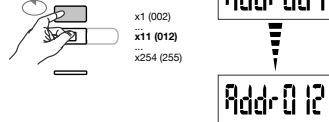

Velocidad de comunicación

Ejemplo: bd = 19200

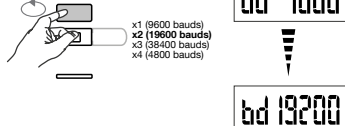

Paridad de comunicación

Únicamente en modo Manu

Ejemplo: Par = odd

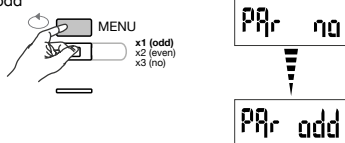

Bit de parada de comunicación

Ejemplo: StOP = 2

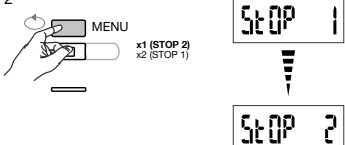

Para salir de la programación



Importante

Al cabo de 2 min. sin pulsar en el teclado = Salida automática del modo programación. La configuración no está memorizada.

Qué hacer en los siguientes casos

- **Aparato apagado**
Compruebe el cableado de los enchufes de tensión
- **Comunicación defectuosa**
Compruebe la configuración: dirección, velocidad y el cableado.
- **Mensaje "error" visualizado**
Lanzar la función de test de la conexión.
- **Mensaje "Err 01" visualizado**
Ha ocurrido un error en la gestión del contador, desconéctelo y vuelva a conectarlo. Si la señal del contador sigue visualizada, sustituya el contador.
- **Mensaje "Err CRC" visualizado**
El aplicativo se ha desvirtuado, sustituya el aparato, procure que su uso sea conforme con la MID.
- **Pictograma presencia fase apagado**
Comprobar el cableado

Especificaciones técnicas

Características metrológicas

- Clase de precisión B (1%) según EN50470-3
- LED metrológico: 2 Wh/pulso
- Corriente de arranque: 80 mA
- Corriente de referencia (Ist): 20 A
- Corriente Máx.: 100 A
- Corriente mínima (Imin): 0,5 A
- Corriente de transición (Ist): 2A
- Sobreintensidad de corta duración 3000 A durante 10 ms (EN50470-3)

Características técnicas

- Consumo: <10 VA o 2W
- Alimentación: Autoalimentado
- Frecuencia: 50 Hz (+/- 1 Hz)
- Guardado periódico de valores en memoria EEPROM
- Ámbito de funcionamiento especificado 230 VCA Fase/Neutro 400V CA Fase/Fase +/-10%

Conformidad

Directiva Europea CEM N° 2004/108/CE (15/12/2004)
Directiva BT N° 2006/95/CE CON FECHA DEL 12 DE DICIEMBRE DE 2006
Directiva MD 2004/22 / CE - EN 50470-1/-3 (Febrero de 2007)

Comunicación

RS485	2 hilos + blindaje / half duplex
Protocolo	JBUS/MODBUS® modo RT U
Velocidad	4800 / 9600 / 19200 / 38400 Bauds
Aislamiento galvánico	4 kV 1 min 50Hz
Lista de las funciones disponibles	Véase tabla de comunicación JBUS/MODBUS

Copia de seguridad

Registros de energía En Memoria no volátil
Hora En pila
Curva de carga* En Memoria no volátil
* Datos disponibles únicamente en la COM

Características mecánicas

- Caja modular de 7 M de anchura (122,5 mm)
- Índice de protección caja: IP 20
- Índice de protección cabezal: IP 50/IK 03
- Clase de aislamiento : II
- Capacidad de conexión
 - Flexible: 1 a 6 mm²
 - Rígida: 1,5 a 10 mm²
- Par de apretado nominal 1,5 N.m
- Capacidad de conexión terminales potencia
 - Flexible: 2,5 a 35 mm²
 - Rígido: 2,5 a 35 mm²
- Par de apretado nominal : 3 N.m

Ambiente

- Temperatura de almacenaje : -25 °C a + 70 °C
- Temperatura de funcionamiento : -10 °C a + 55 °C
- Entorno mecánico: M1
- Entorno magnético: E2
- Humedad 95 % HR
- Instalación: en interiores debe instalarse en una caja IP51.

 • **Eliminación correcta de este producto** (material eléctrico y electrónico de descarte). (Aplicable en la Unión Europea y en países europeos con sistemas de recogida selectiva de residuos).

La presencia de esta marca en el producto o en el material informativo que lo acompaña, indica que al finalizar su vida útil no deberá eliminarse junto con otros residuos domésticos. Para evitar los posibles daños al medio ambiente y a la salud humana que representa la eliminación incontrolada de residuos, separe este producto de otros tipos de residuos y reciclelo correctamente para promover la reutilización sostenible de recursos materiales.

Los usuarios particulares pueden contactar con el establecimiento donde adquirieron el producto, o con las autoridades locales pertinentes, para informarse sobre cómo y dónde pueden llevarlo para que sea sometido a un reciclaje ecológico y seguro. Los usuarios comerciales pueden contactar con su proveedor y consultar las condiciones del contrato de compra. Este producto no debe eliminarse mezclado con otros residuos comerciales.