

(SV) (PT)
(NO) (ES)

Detector de presença 1 canal Detector de presença 1 canal

Modo Test:
Este modo permite configurar a zona de detecção.

Para seleccionar este modo, colocar o potenciómetro ① na posição "test".
Cada detecção será assinalada pelo acender do sinalizador V1 ④ durante 1 segundo se o nível de luminosidade for superior ao nível regulado.
As saídas de iluminação S1 e S2 ficam inibida e as regulações de temporização são ignoradas.

Regulações

As duas tabelas a seguir apresentadas permitem efectuar as regulações necessárias ao bom funcionamento do detector.

	Comando de iluminação saída S1
	Comando de automático de escada saída S2
	Associação de vários detectores saída S2
	Teste

Níveis de luminosidade

Posição do potenciómetro	Valor em Lux	Local de aplicação
1	5	-
2	100	Corredores
3	200	Corredores, WC
4	300	Trabalho ao computador
5	500	Escritórios
6	800	Salas de aulas, Laboratorios
On	Medição da luminosidade inibida	

As posições do potenciómetro apresentadas são meramente indicativas e dependem do ambiente da instalação (mobiliário, sol, paredes, ...).

Montagem

Ver anexo.

El detector EE810 es un detector de presencia de 2 canales que permite detectar movimientos de débil amplitud (por ej.: persona trabajando en una oficina).
La detección se efectúa por vía de 2 sensores piroeléctricos situados bajo las lentes de detección ⑤.
El sensor ⑥ mide continuamente la luminosidad de la zona y la compara con el nivel predefinido ajustado con el potenciómetro ②.
La cabeza del detector se puede orientar a 90° y permite adaptar el área de detección según la configuración del local.

Mando salida de luminosidad S1 :
La salida de luminosidad S1 se conmuta desde que el nivel de luminosidad definido mediante el potenciómetro ② se considera insuficiente y que se detecta una presencia.
Después de la detección la luz permanecerá encendida durante la duración predefinida con el potenciómetro ①, o se apagará automáticamente desde que la luz ambiental sea suficiente.
La temporización ①, se reactiva después de cada detección de presencia.

Mando de un temporizador: salida S2
El detector EE810 posee una salida impulso , que le permite controlar un temporizador.
Para activar esta función el potenciómetro ① debe encontrarse en posición . El umbral de luminosidad se ajuste mediante el potenciómetro ②. En este modo, la salida luz no va controlada.

Asociación de varios detectores: salida S2
El detector EE810 puede ser asociado a un detector de 2 canales EE811 o a un detector 1/10V EE812 con el fin de ampliar el área de cobertura (Salida S2). Para activar este modo colocar el potenciómetro ② en posición "On" y el potenciómetro ① en posición . En este modo, la salida luz no va controlada.

Modo Test :
Este modo permite validar el área de detección. Para seleccionar este modo colocar el potenciómetro ① en posición "test".
Cada vez que se efectúa una detección el led V1 ④ se enciende durante 1 segundo si el nivel de iluminación es inferior al umbral ajustado.
De iluminación S1 no va controlada en este modo, y los ajustes de temporización son cancelados.

EE810

(PT) Instruções de instalação

Apresentação do produto e princípios de funcionamento

O produto EE810 é um detector de presença de 2 canais que permite a detecção de movimentos de pequena amplitude (ex.: pessoas a trabalhar num escritório).

Esta detecção é feita através de 2 sensores piroeléctricos, que se encontram por trás das lentes de detecção ⑤.

O captor ⑥ mede continuamente a luminosidade da zona onde está instalado e compara-a com o nível de Lux pré-definido no potenciómetro ②. A cabeça de detecção pode ser orientada segundo um ângulo de 90°, o que permite adaptar a zona de detecção à configuração do local.

Comando de saída iluminação

A saída de iluminação S1 é ligada quando o nível de luminosidade medido pelo detector for inferior ao valor definido pelo potenciómetro ② e uma presença for detectada.

Após a detecção, a saída ficará ligada de um modo temporizado, com uma duração pré-definida pelo potenciómetro ① ou será automaticamente desligada se a luminosidade ambiente for suficiente. A temporização ① é reiniciada cada vez que for detectada uma presença.

Comando de automático de escada: Saída S2

Através da saída impulsional , o detector EE810 pode comandar um automatico de escada. Neste caso, o potenciómetro ① deve estar na posição . O nível de luminosidade é regulado pelo potenciómetro ②. O funcionamento da saída de iluminação fica inibido.

Associação de vários detectores: Saída S2

O detector EE880 pode ser associado a um vários detectores de 2 canais EE811 ou a um detector 1/10V EE812, de modo a alargar a zona de cobertura (Saída S2). Para utilizar este modo, é suficiente regular o potenciómetro ② para "On" e potenciómetro ① para . O funcionamento da saída de iluminação fica inibido.

Tipos de cargas / Tipos de cargas		S1 10A AC1 230 V ~	S2 0.8A AC1 230 V ~
	Incandescentes, Halogéneo 230 V Incandescentes, halógena 230 V	2300 W	-
	Halogéneo MBT (12 ou 24 V) com transformador ferromagnético ou electrónico Halógena muy baja tensión (12 o 24 V) con transformador ferromagnético o electrónico	1500 W	-
	Lâmpadas fluorescentes compensadas em paralelo Tubos fluorescentes compensados en paralelo	290 W / C=32µF	-
	Balastros electrónicos Lastre electrónico	580 W	-
	Fluorescente compacta Fluo compact	20 x 18 W	-
	LED / LED	20 x 18 W	-

Potenciômetros de regulação Potenciômetros de ajuste

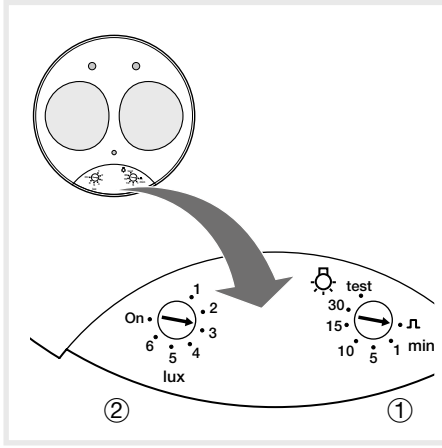

Ajustes

Los 2 cuadros siguientes le permiten efectuar los ajustes necesarios para asegurar el correcto funcionamiento del detector.

		Mando luz salida S1
		Mando de tem
		Associação de vários detectores saída S2
		Teste

Orden de magnitud de luminosidad

Posición del potenciometro	Valor en Lux	Lugar de aplicación
1	5	—
2	100	Pasillo
3	200	Pasillo, WC
4	300	Trabajos con ordenador
5	500	Oficinas
6	800	Laboratorios, Aulas
On	Medida de la luminosidad inhibida	

La posición del potenciometro son meramente indicativos y varían en el entorno de la instalación (mobiliario, sol, paredes, etc.).

Montaje

Ver anexo

Zonas de detección - Areas de detección

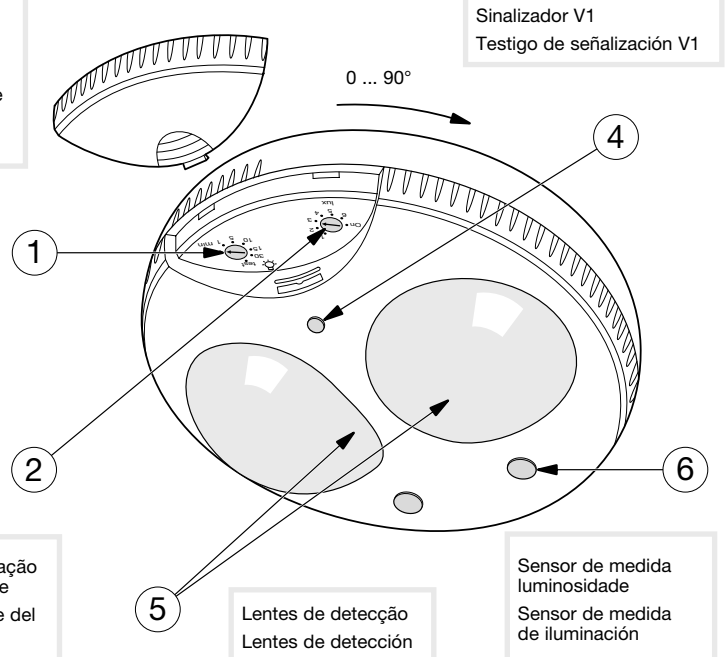
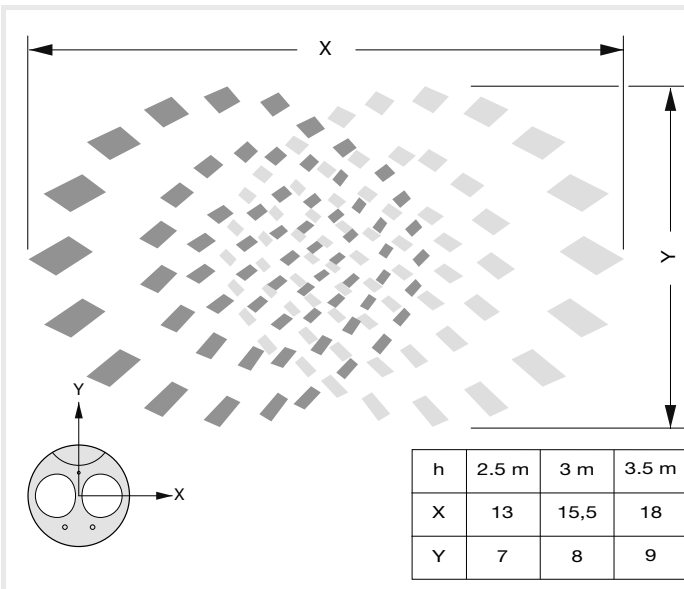

Descrição do detector - Descripción del detector

Potenciometro de regulação da temporização da iluminação
Potenciometro de ajuste de la temporización de iluminación

Sinalizador V1
Testigo de señalización V1

Potenciometro de regulação do nível de luminosidade
Potenciometro de ajuste del umbral de luminosidad

Lentes de detecção
Lentes de detección

Sensor de medida luminosidade
Sensor de medida de iluminación

Especificações técnicas / Características técnicas

Características eléctricas
Tensão de alimentação:
Consumo:

Características eléctricas
Tensión de alimentación:
Consumo en vacío:

230 V ~ 50 HZ
1,2 W

Características funcionais
Temporização da saída de iluminação:
Nível de luminosidade:
Altura recomendada para instalação:

Características funcionais
Duración de funcionamiento salida luz:
Umbral de luminosidade:
Altura de instalación recomendada:

1 → 30 min
5 → 1200 Lux
5 → 1200 Lux
2,5 m → 3,5 m

Ambiente
Temperatura de funcionamento:
Temperatura de armazenamento:
Clase de isolamento:
IK:
Índice de proteção:
Proteção a montante:
disjuntor 10A

Entorno
Temperatura de funcionamento:
Temperatura de almacenamiento:
Clase de aislamiento:
IK:
Índice de protección:
Protección aguas arriba :
interruptor magnetotérmico 10A

0 °C → +40 °C
-10 °C → +60 °C
III
IK03
IP41
10A

Capacidade de ligação

Conexión

1mm² → 4 mm²

1mm² → 4 mm²

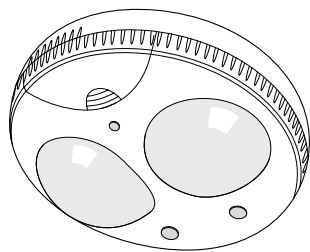

PT SV
ES NO









1-kanals närvarodetektor Tilstedeværelsesdetektor med 1 kanal

För val av detta driftläge ställs potentiometern ① i läget "test".

Varje detektering indikeras då genom att kontroll-lampen V1 ④ lyser i 1 sekund om belysningsnivån är högre än det inställda värdet. Belysningsutgång S1 styrs inte i detta driftläge och inställningarna som gäller fördröjningen beaktas inte.

Inställningar

De 2 nedanstående tabellerna ger anvisningar om vilka inställningar som ska göras för att detektorn ska fungera optimalt.

 lux	 min ^{S1}	Styrning av belysning utgång S1
 lux		Styrning av timer utgång S2
On  lux		Sammankoppling av flera detektorer utgång S2
 lux		Test

Storleksordning för ljusstyrka

Potentiometers läge	Värde i Lux	Användningsplatser
1	5	—
2	100	Korridor
3	200	Korridor, WC
4	300	Arbetsplats
5	500	Kontorslokaler
6	800	Klassrum, Laboratorium
On	Mätning av ljusstyrkan spärrad	

Potentiometers läge i denna tabell ges i upplysnings syfte och beror på installationsmiljön (möbler, golv, vägg...).

Montering



Se bilaga.

Presentasjon av produktet og produktets funksjonsprinsipper

Detektoren EE810 er en 1-kanals tilstedeværelsesdetektor som brukes til å detektere mindre bevegelser (som for eksempel en person som arbeider på et kontor). Detekteringen foregår ved hjelp av 2 pyroelektriske sensorer som er plassert under detekteringslinsene ⑤.

Sensoren ⑥ måler permanent lysstyrken i rommet og sammenligner den med det forhåndsinnstilte ved hjelp av potensiometeret ②. Detektorhodet dreier 90° og gjør at detekteringssonen dekker alle typer lokaler.

Styring av lysutgangen S1 : Lysutgangen S1 kommuteres når det lysnivået som er fastsatt av potensiometeret ② ikke er tilstrekkelig og når det detekteres en tilstedeværelse i lokalet. Etter detektering vil lyset forbli tent i den tiden som er fastsatt på forhånd av potensiometeret ① eller lyset vil brytes automatisk når lysnivået igjen blir tilstrekkelig. Tidsforsinkelsen ① startes opp på nytt hver gang det er detektert en tilstedeværelse.

Styring av tids giver: Utgang S2
Ved hjelp av pulsutgangen , kan detektoren EE810 styre en tids giver. For denne funksjonen skal potensiometeret ① være i posisjon . Lysgrensenivået reguleres av potensiometeret ②. I denne driftsmodusen styres ikke lenger lysutgangen.

Samtidig bruk av flere detektorer: Utgang S2
For å øke dekningsområdet kan EE810 brukes sammen med en EE811 detektor med to kanaler eller en EE812 detektor 1/10V (Utgang S2). For denne driftmodusen innstilles potensiometeret ② på "On" og potensiometeret ① på . I denne modusen styres ikke lenger lysutgangen.

Testmodus :
Denne funksjonsmodusen brukes til å bekrefte detekteringssonen.

For å velge denne modusen, sett potensiometeret ① i posisjon " test ". Hver detektering signaliseres ved at kontrolllampen V1 ④ blinker i 1 sekund dersom lysnivået er større enn innstilt grensenivå. Lysutgangen S1 og S2 styres ikke i denne modusen, og tidsinnstillingene gjelder derfor ikke.

EE810

SV Bruksanvisning

Produktbeskrivning och funktionsprinciper



Detektorn EE810, 52367 är en 1-kanals närvarodetektor som kan detektera rörelser med låg amplitud (ex: person som arbetar vid ett skrivbord). Detekteringen sker med hjälp av 2 pyroelektriska sensorer som befinner sig under linserna ⑤. Sensorn ⑥ mäter kontinuerligt ljusstyrkan i rummet och jämför den med den nivå som förinställts med potentiometern ②. Detektorhuvudet kan riktas in i 90° vinkel och ger möjlighet att anpassa detekteringsområdet till lokalen.

Styrning av belysningsutgång S1 : Belysningsutgången S1 kommuteras om den ljusnivå som fastställts med potentiometern ② anses otillräcklig och om en närvaro detekteras. Efter detekteringen förblir lyset tänd under den tid som förinställts med potentiometern ① eller bryts automatiskt så fort den omgivande ljusstyrka är tillräcklig. Tidsfördröjningen ① startas om efter varje detektering av närvaro.

Styrning av timer: utgång S2
Tack vare pulsutgången kan detektorn EE810 styra en timer. För denna funktion ska potentiometern ① vara inställd på läget . Ljusstyrkans gräns ställs in med potentiometern ②. I detta läge styrs inte belysningsutgången S1.

Sammankoppling av flera detektorer: Ingång S2
Detektorn EE810 kan sammankopplas med en 2-kanals detektorer EE811 eller en detektor 1/10V EE812, för att täcka ett större område (Utgång S2). För att använda detta driftläge ställer man in potentiometern ② på "On" och potentiometern ① på . I detta läge styrs inte belysningsutgången S1.

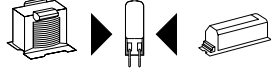
Testläge
I detta driftläge kan detekteringsområdet godkännas.

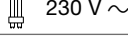
Lastarten / Belastningstype		S1 10A AC1 230 V ~	S2 0.8A max 230 V ~
	Glühlampen, Typ Halogenleuchte 230 V Gloeilampen, Halogeenlamp 230 V	2300 W	-
	Niederspannungs-Halogenleuchte (12 bzw. 24 V) über ferromagnetische oder elektronische Trafo ZLS-halogeenlamp (12 of 24 V) via ferromagnetische of elektronische transformator	1500 W	-
	Leuchtstofflampen mit konventionellen Vorschaltgerät, Parallelschaltung Parallel-gecompenseerde fluorescentielampen	290 W / C=32µF	-
	Leuchtstofflampen mit EVG Elektronische voorschakelaar	580 W	-
	Fluo kompakt Kompakt fluo	20 x 18 W	-
	LED / LED	20 x 18 W	-

Inställningspotentiometrar Reguleringspotensiometre

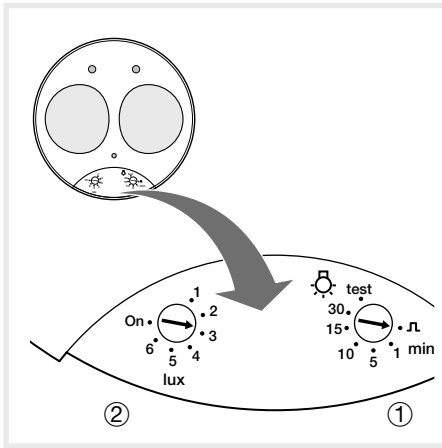

Reguleringer

De 2 tabellene under gjør det mulig å utføre de reguleringene som er nødvendige for at detektoren skal fungere korrekt.

		Styring lysutgang S1
		Styring tidsgiver S2
		Flere detektorer samtidig utgang S2
		Test

Lysnivåer

Potensiometerets posisjon	Lux verdi	Aktuelle lokaler
1	5	—
2	100	Korridor
3	200	Korridor, WC
4	300	Arbeid på skjerm
5	500	Kontor
6	800	Klasserom, Laboratorium
On	Lysmåling nøytralisert	

Potensiometerposisjonene som vises i denne tabellen er veiledende, og avhenger av installering og innredning (møbler, gulv, vegger...).

Montering

Jf. vedlegg

Detekteringsområdene - Detekteringssoner

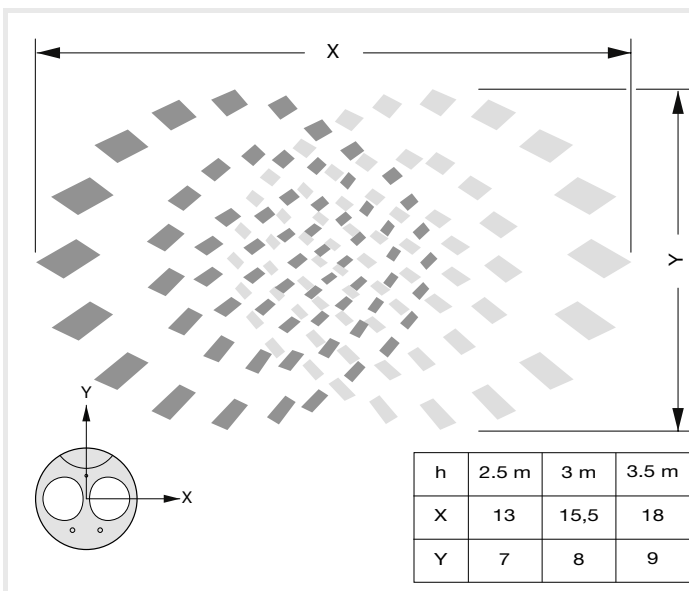

Beskrivelse av detektoren - Beskrivelse av detektoren

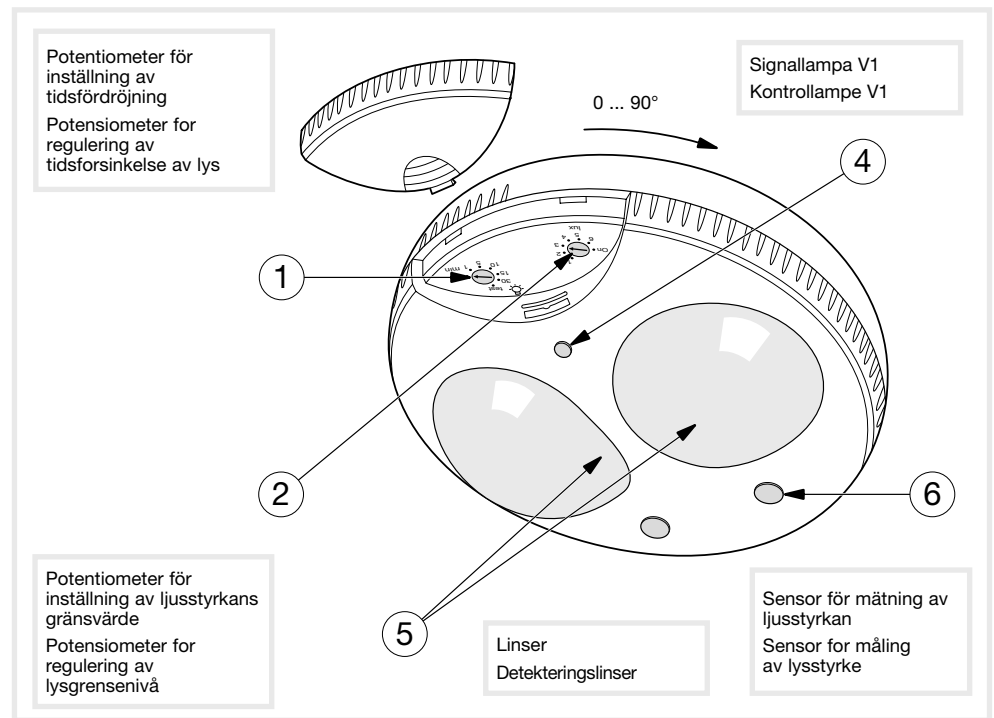

Tekniske data / Tekniske data

Elektriske märkdata	Elektriske data	
Driftspänning:	Tilførsel:	230 V ~ 50 HZ
Egenförbrukning:	Eget forbruk:	1,2 W
Funktionsdata	Funksjonsdata	
Drifttid for belysningsutgang:	Funksjonsvarighet lysutgang:	1 → 30 min
Gräns for lysstyrka:	Lysgrensenivå:	5 → 1200 Lux.
Rekommenderad installationshöjd:	Anbefalt installeringshøyde:	2,5 m → 3,5 m
Omgivning	Omgivelser	
Drifttemperatur:	Funksjonstemperatur:	0 °C → +40 °C
Lagringstemperatur:	Oppbevaringstemperatur:	-10 °C → +60 °C
Isoleringsklass:	Isoleringsklasse:	III
IK:	IK:	IK03
Kapslingsklass:	Beskyttelsesindeks:	IP41
Försäkring: dvärgbrytare 10A	Foranmontert beskyttelse: sikring 10 A	10A
Elektrisk anslutning	Tilkopling	
		1mm ² → 4 mm ²