

Hager witty park XEV6xx

1. Erste Vorsichtsmaßnahmen

Siehe Wartungshandbuch vor dem Start der Installation der Ladestation. Einbau und Montage dürfen nur durch eine Elektrofachkraft gemäß den einschlägigen Installationsnormen des Landes erfolgen. Schutzmaßnahme SELV beachten.

2. Allgemeine Beschreibung

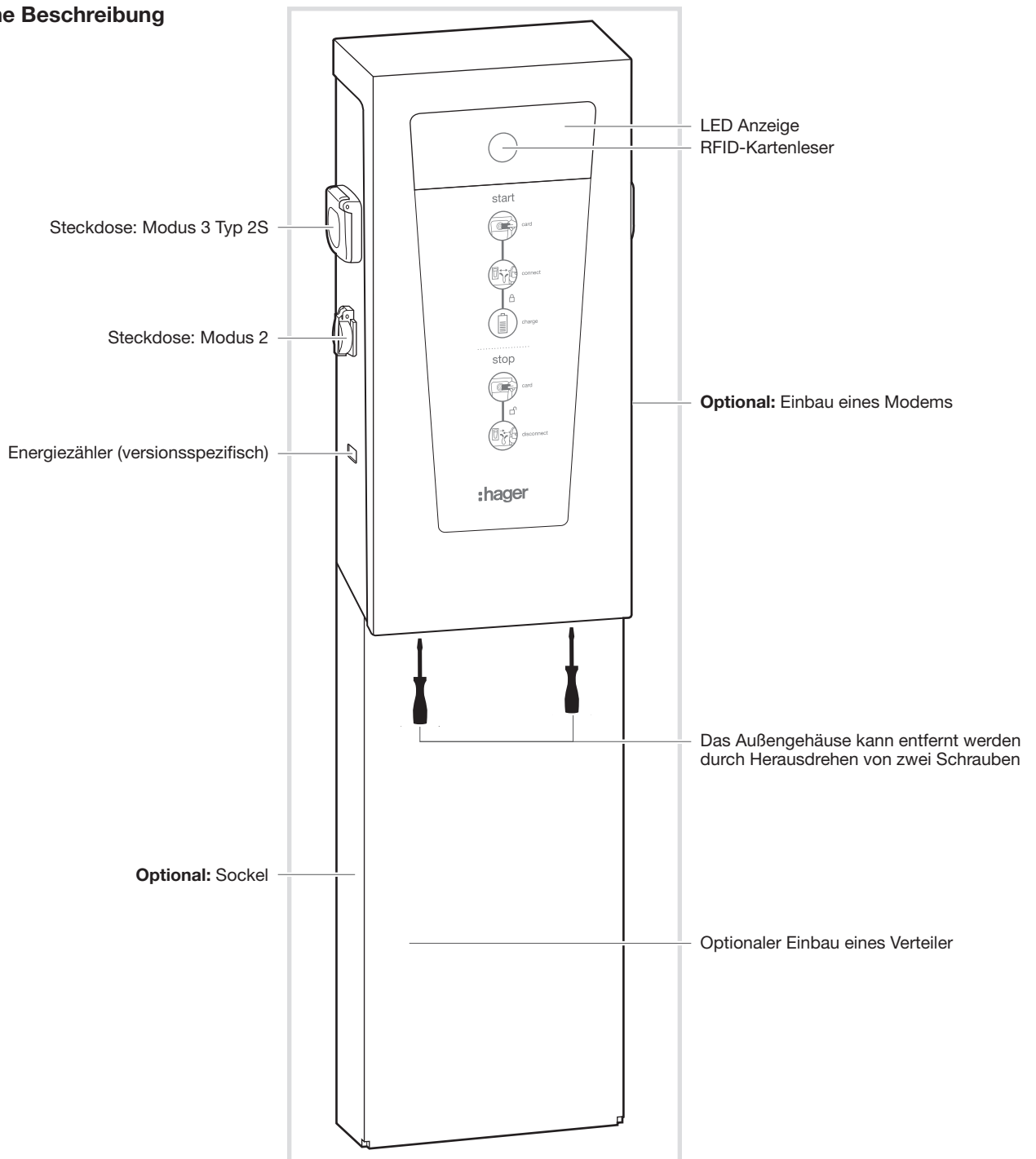

3. Netzwerkanbindung

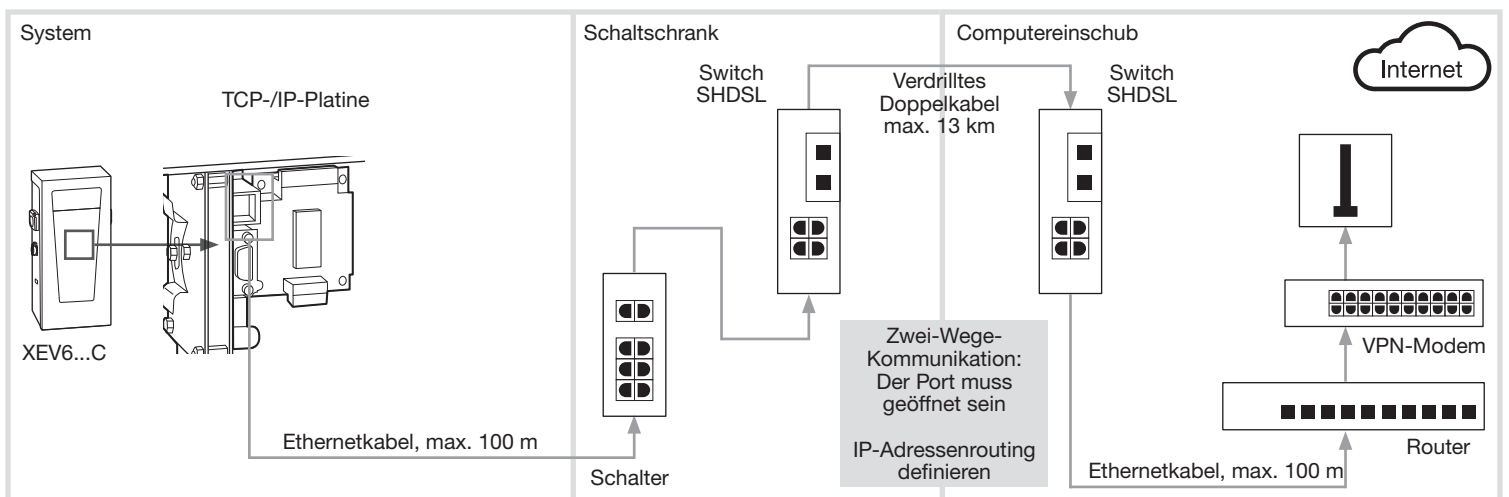
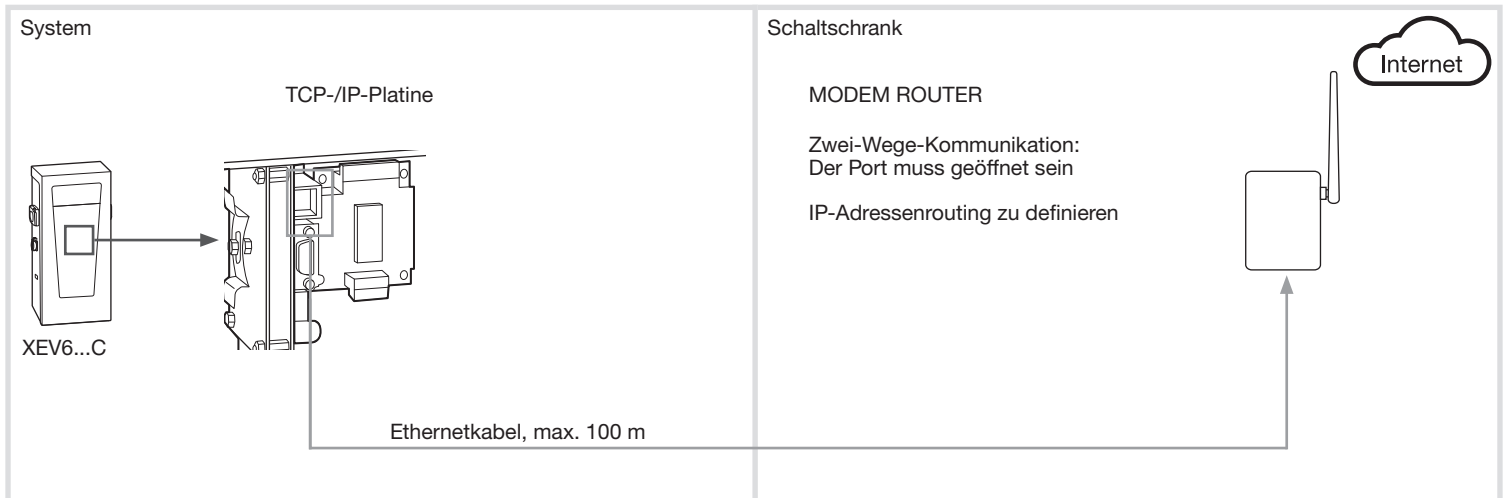
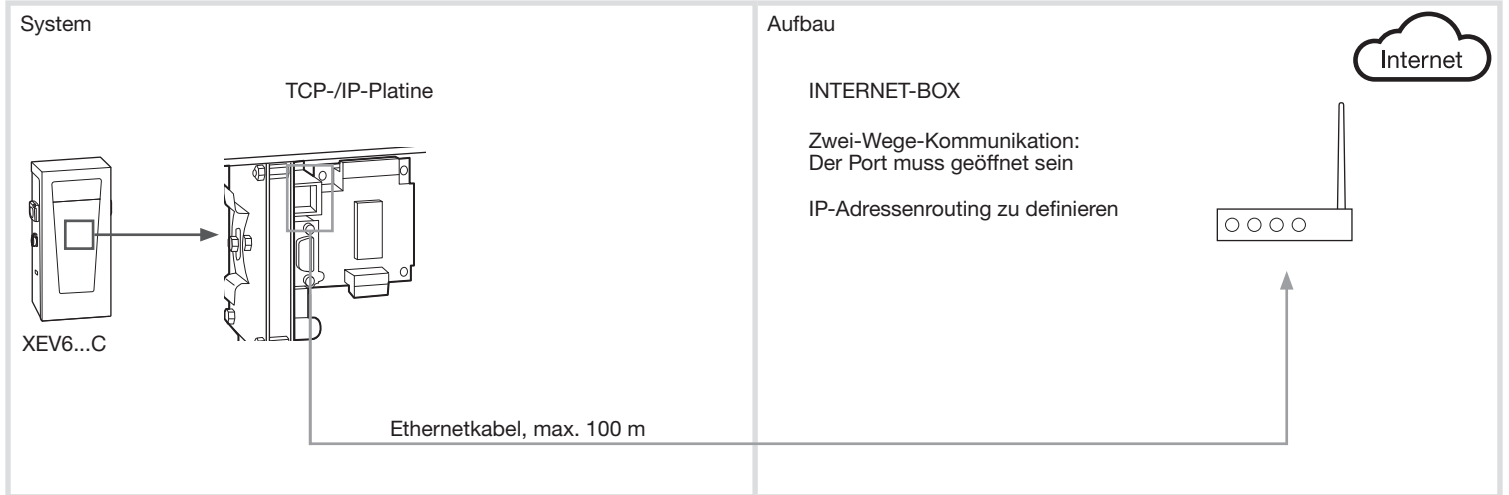

4. Remote-Server in Richtung Terminal

Zur Kommunikation mit dem Terminal, ist es notwendig die IP-Adresse des Internetzugangspunktes der Terminals jederzeit zu kennen, zusammen mit dem internen Routing, um das Terminal zu lokalisieren.

Abhängig von dem Projekt, wird eine der folgenden Konfigurationen priorisiert.

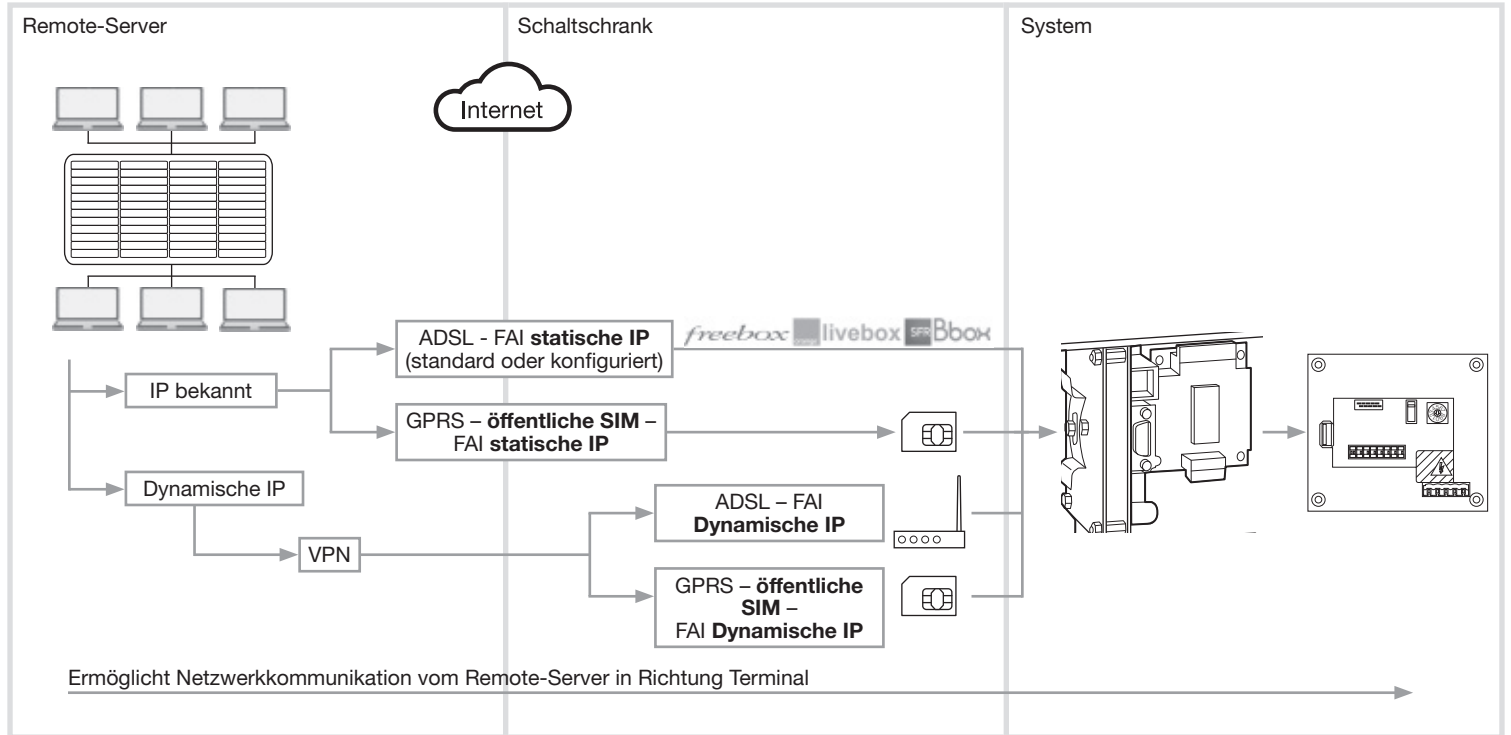

4.1 Verbindung zu einer Internet-Box

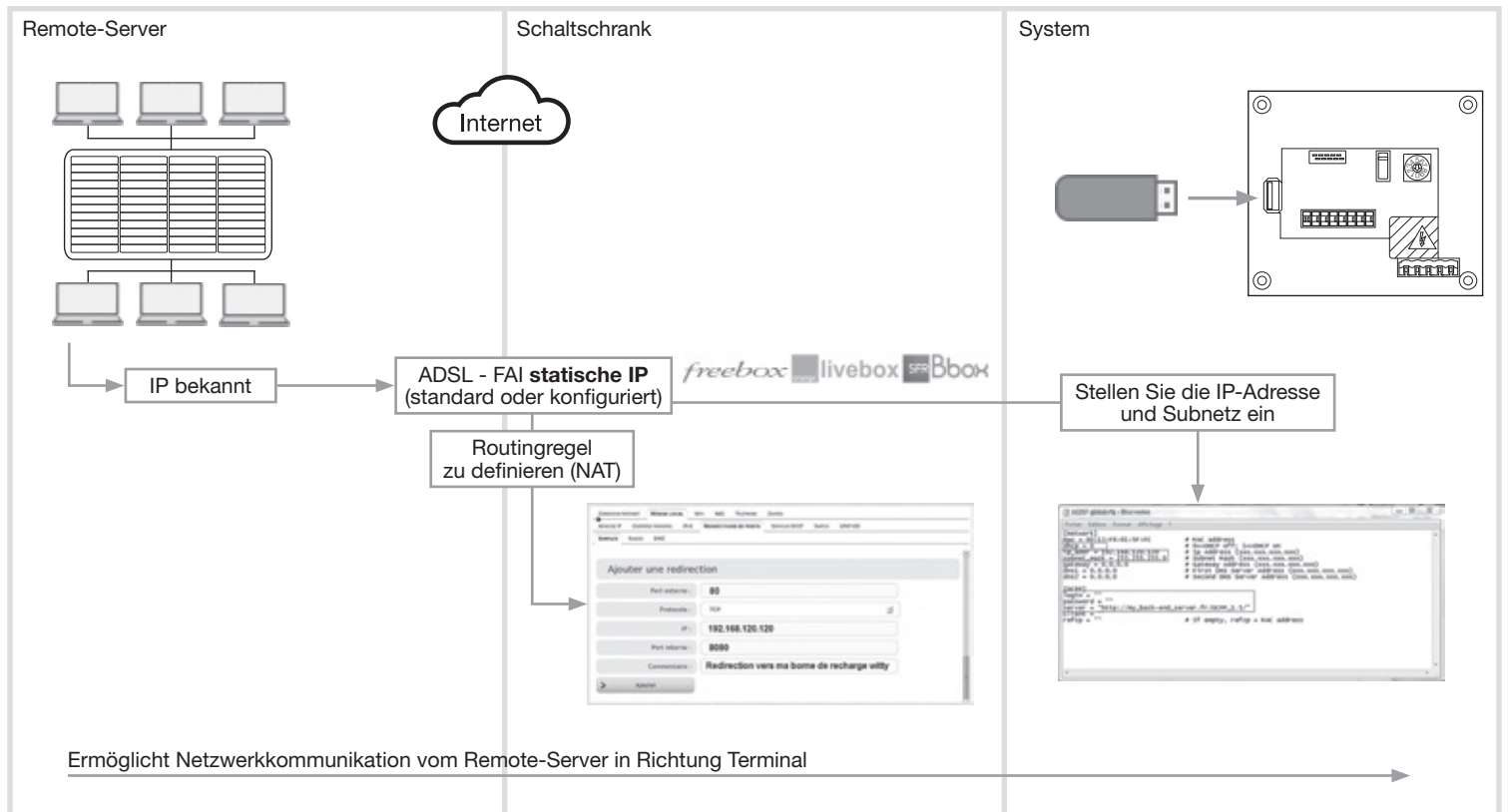

4.1.1 Konfiguration des Routers (Beispiel einer Freebox-Revolution)

- 1) Administratorschnittstelle: <http://mafreebox.freebox.fr/> + Passwort
- 2) „Lokales Netzwerk“ Menü
- 3) “Port Weiterleitung“ Tab. (NAT-Regel, NAT virtueller Server oder LAN-Server für andere Boxen)
- 4) Definition des externen Ports = **80** für die Box
- 5) **TCP-Protokoll**
- 6) IP-Adresse = lokale Adresse des Terminals= **192.168.120.120** zum Beispiel
- 7) Interner Port = Port des Terminals= **8080**



4.1.2 Konfiguration des Terminals

IP-Zuweisungsregel
 STATISCHE IP
 DHCP = 0
 Lokale statische IP-Adresse
 des Terminals
 192.168.120.120
 + maskiert
 255.255.255.0

Adresse des Remote-Servers
 + Login/Passwort

```

b1237 global.cfg - Bloc-notes
Fichier Edition Format Affichage ?
[Network]
mac = 00:13:F6:01:5F:FC          # MAC address
dhcp = 0                        # 0=>DHCP off; 1=>DHCP on
ip_addr = 192.168.120.120       # Ip Address (xxx.xxx.xxx.xxx)
subnet_mask = 255.255.255.0     # Subnet Mask (xxx.xxx.xxx.xxx)
gateway = 0.0.0.0              # Gateway Address (xxx.xxx.xxx.xxx)
dns1 = 0.0.0.0                 # First DNS Server Address (xxx.xxx.xxx.xxx)
dns2 = 0.0.0.0                 # Second DNS Server Address (xxx.xxx.xxx.xxx)

[ocpp]
login = ""
password = ""
server = "http://my_back-end_server.fr/OCPP_1.5/"
client = ""
refcp = ""                      # If empty, refcp = MAC address
  
```

4.2 Verbindung zu einem GPRS-Modem mit statischer IP

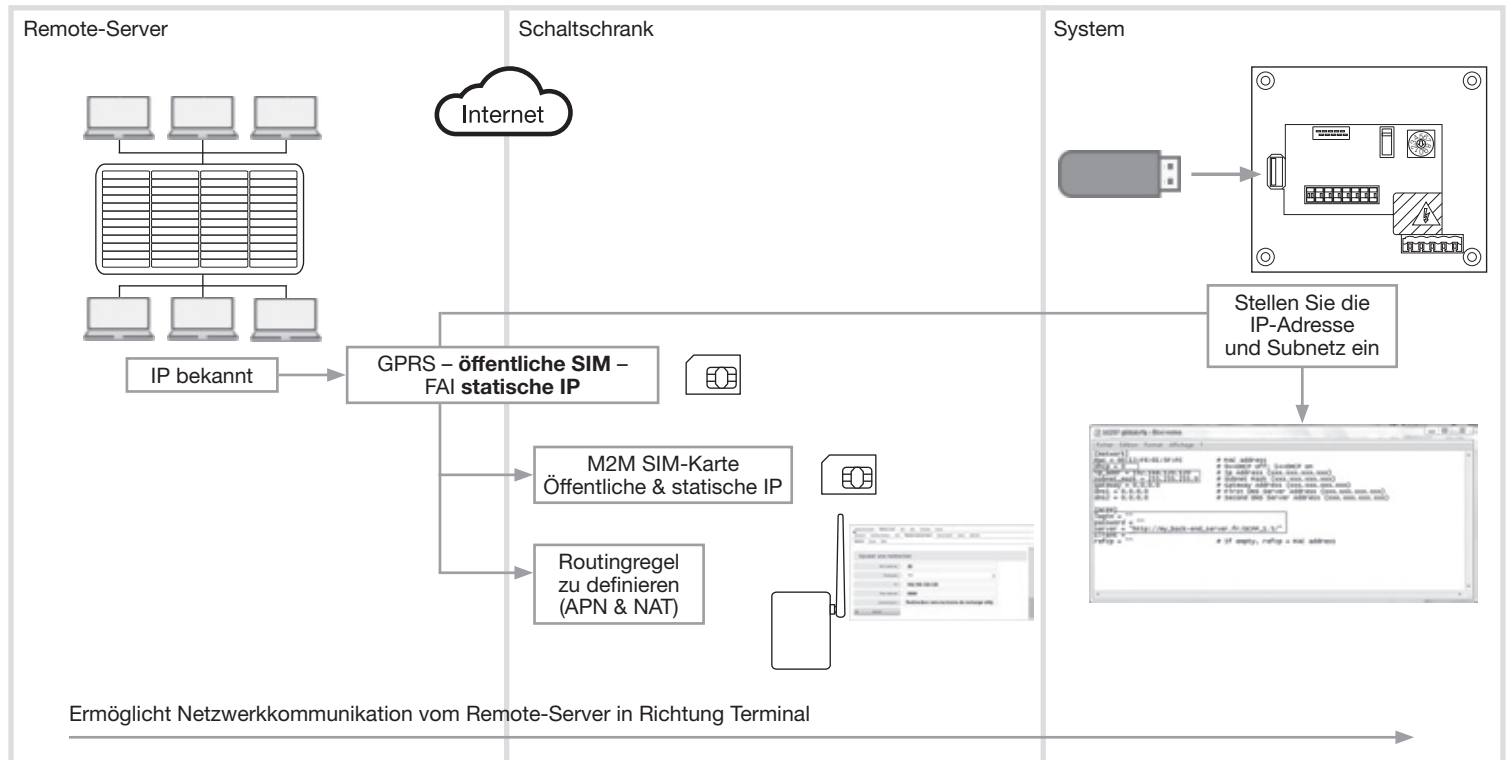

4.2.1 Kaufen Sie eine M2M SIM-Karte

Spezifische Merkmale

- Öffentliche IP
- Feste oder statische IP
- Kennen Sie die APN (Access Point Name)

4.2.1 Konfiguration des Modems (Beispiel: LS300 von Sierra)

Routingregel von außen in Richtung des Terminals

- 1) Administratorschnittstelle: <http://192.168.13.31:9191>
- 2) Login = Benutzer-ID + Passwort = 12345
- 3) „Sicherheit“ Tab. (NAT-Regel, NAT virtueller Server oder LAN-Server für andere Modems)
- 4) Aktivieren der Port-Weiterleitung = Ermöglichen
- 5) Öffentlicher Start Port = 80
- 6) Öffentlicher End Port = 0 (oder 80 abhängig vom Modem)
- 7) **TCP-Protokoll**
- 8) Host IP = lokale Adresse des Terminals = **192.168.120.120** zum Beispiel
- 9) Interner Port = Port des Terminals = **8080**
- 10) **Bestätigen durch Drücken von Anwenden**

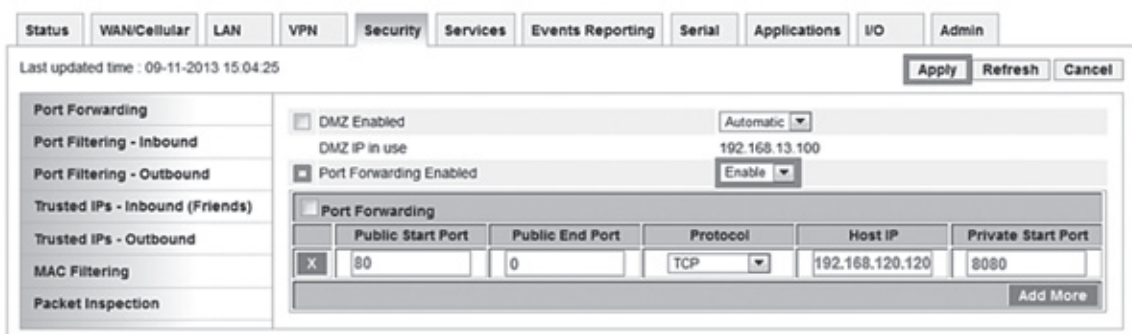
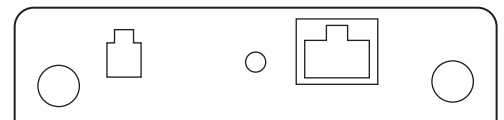

4.2.2 Konfigurieren Sie den Internet-Netzwerkzugriffspunkt des Modems

- 1) „WAN/zellular“ Tab.
- 2) Netzwerk-Zugangsdaten GSM-Anwendung
- 3) APN-Typ = Benutzereintrag (der Benutzer definiert die APN)
- 4) Vom Benutzer eingegebene APN = APN Ihrer SIM-Karte
- 5) SIM-PIN = Option Ihrer SIM-Karte hat einen PIN-Code
- 6) **Bestätigen durch: Anwenden**
- 7) **Neustart des Modems**

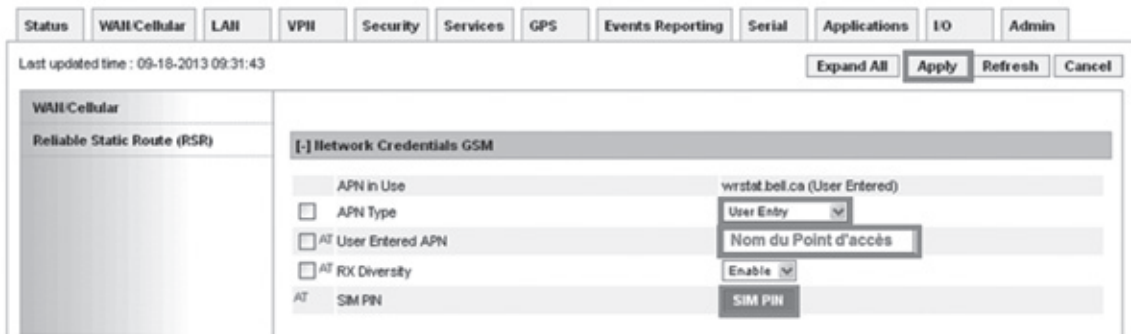

4.2.3 Konfiguration des Terminals

IP-Zuweisungsregel
 STATISCHE IP
 DHCP = 0

Lokale statische IP-Adresse
 des Terminals
 192.168.120.120
 + maskiert
 255.255.255.0

Adresse des Remote-Servers
 + Login/Passwort

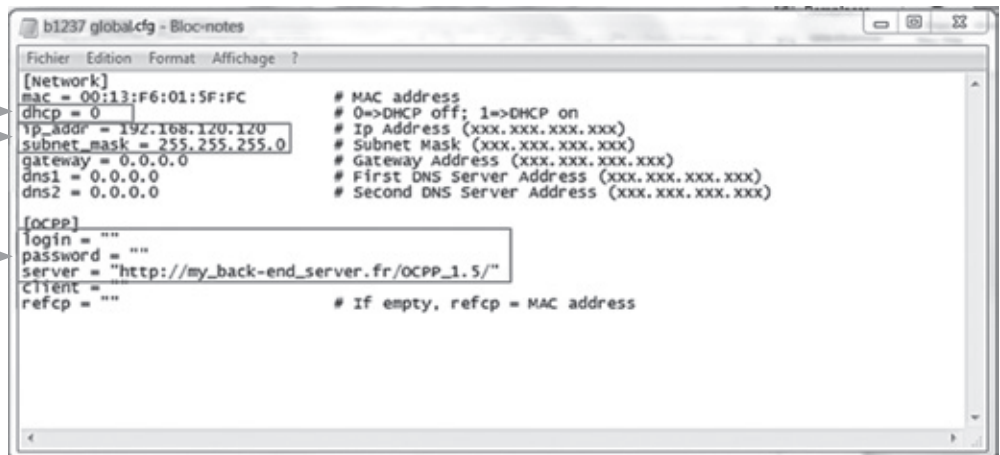

4.3 Verbindung eines Modems (ADSL oder GPRS) mit dynamischer IP

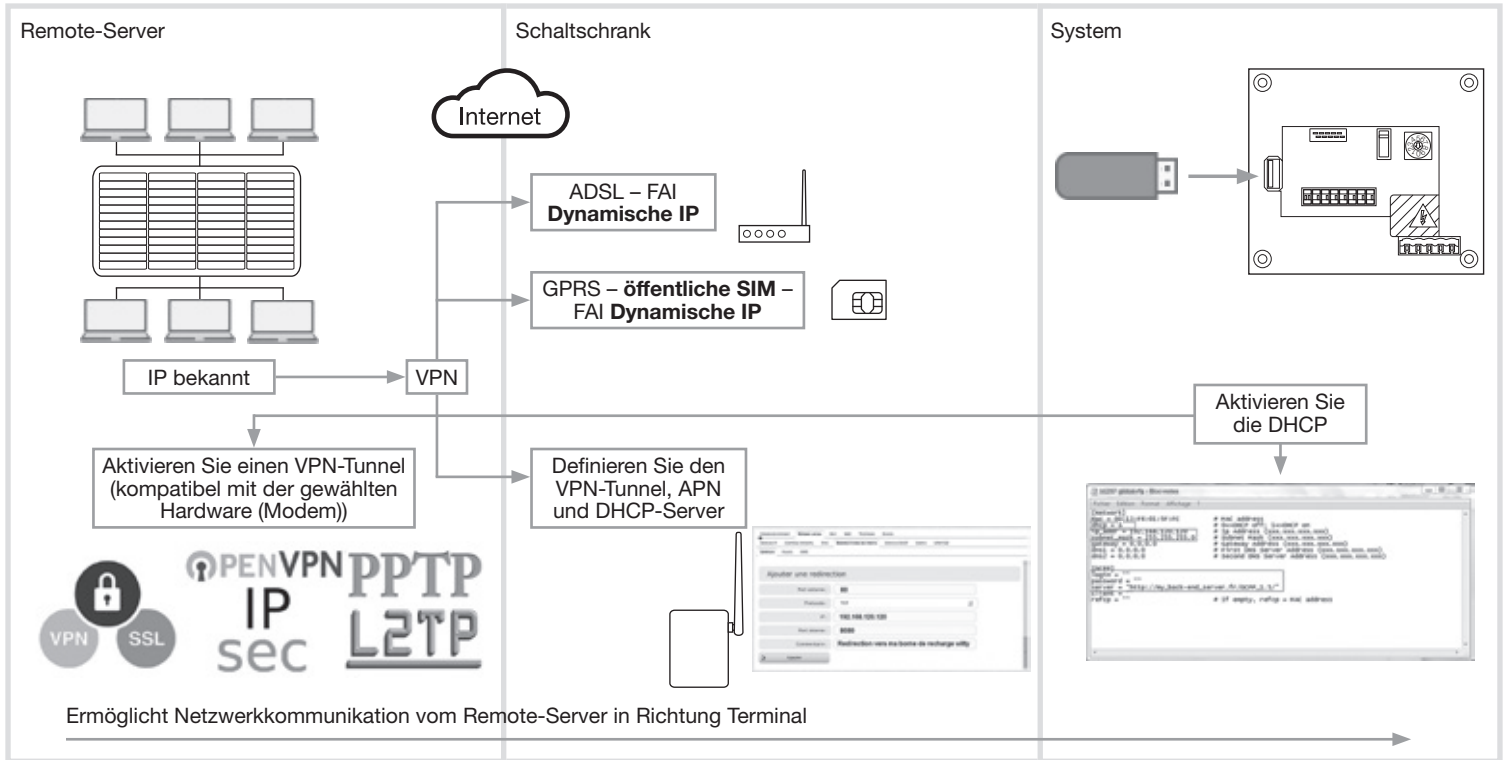

Diese Installationsart muss mit dem IT-Manager des Client definiert und koordiniert werden

5. Terminal in Richtung des Remote-Servers

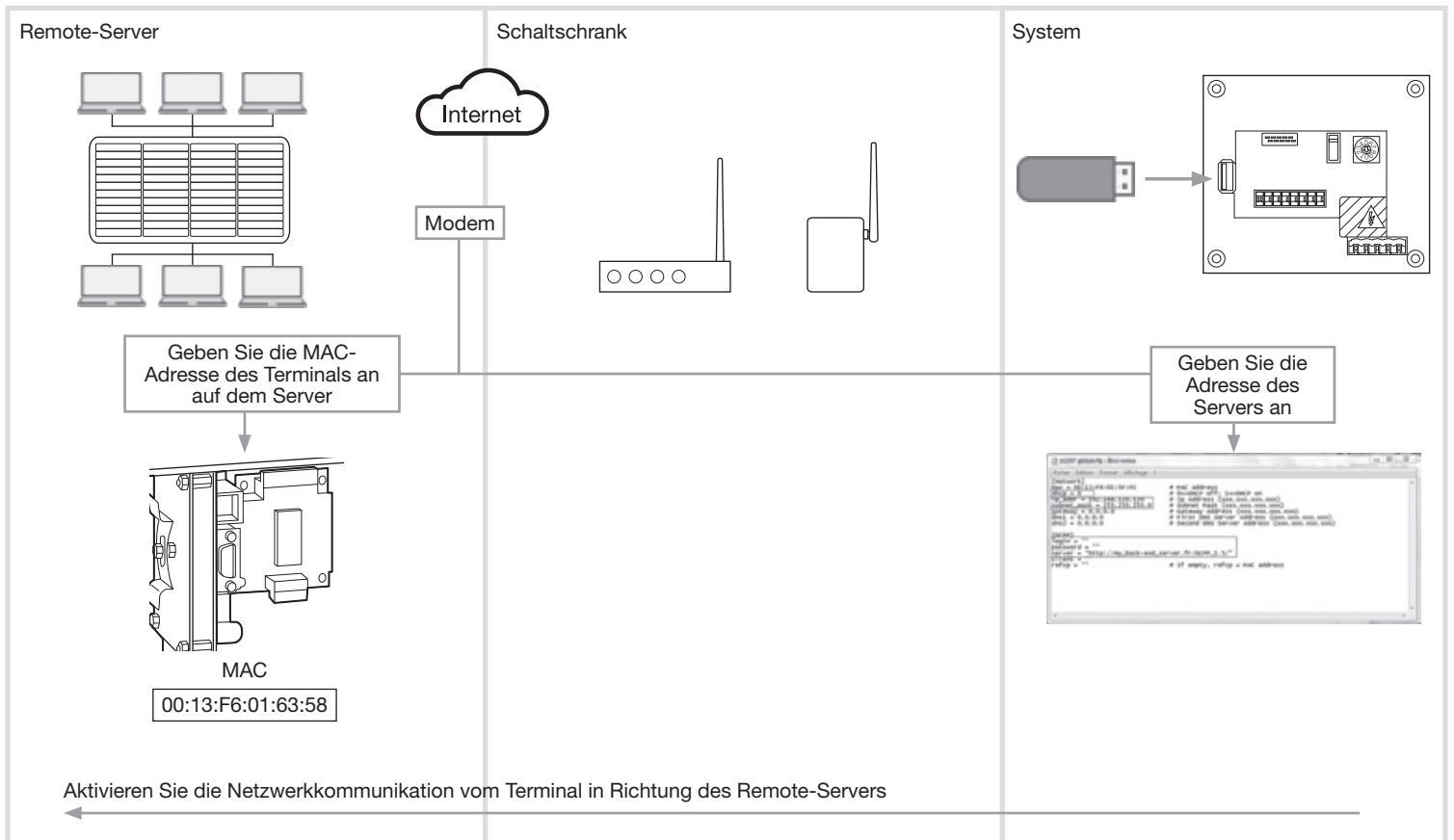

Adresse des Remote-Servers
+ Login/Passwort

```
b1237 global.cfg - Bloc-notes
Fichier Edition Format Affichage ?
[Network]
mac = 00:13:F6:01:5F:FC      # MAC address
dhcp = 0                    # 0=>DHCP off; 1=>DHCP on
ip_addr = 192.168.120.120   # Ip Address (xxx.xxx.xxx.xxx)
subnet_mask = 255.255.255.0 # Subnet Mask (xxx.xxx.xxx.xxx)
gateway = 0.0.0.0          # Gateway Address (xxx.xxx.xxx.xxx)
dns1 = 0.0.0.0             # First DNS Server Address (xxx.xxx.xxx.xxx)
dns2 = 0.0.0.0             # Second DNS Server Address (xxx.xxx.xxx.xxx)

[ocpp]
login = ""
password = ""
server = "http://my_back-end_server.fr/ocpp_1.5/"
client = ""
refcp = ""                  # If empty, refcp = MAC address
```

6. Vorsichtsmaßnahmen zur Montage



Siehe Wartungshandbuch vor dem Start der Installation der Ladestation. Einbau und Montage dürfen nur durch eine Elektrofachkraft gemäß den einschlägigen Installationsnormen des Landes erfolgen. Schutzmaßnahme SELV beachten.

Alle Informationen, die sich auf die Installation beziehen (Montage, elektrische Verbindung und Konfiguration), Verbindung mit den Servern, sowie die Nutzung und Wartung der Terminals, werden im USB-Schlüssel geliefert, der mit den Terminals und auf der Hager-Webseite Ihres Landes bereitgestellt werden.



Korrekte Entsorgung dieses Produkts
(Elektromüll).



(Anzuwenden in den Ländern der Europäischen Union und anderen europäischen Ländern mit einem separaten Sammelsystem).

Die Kennzeichnung auf dem Produkt bzw. auf der dazugehörigen Dokumentation gibt an, dass es nach seiner Lebensdauer nicht zusammen mit dem normalen Hausmüll entsorgt werden darf. Entsorgen Sie dieses Gerät bitte getrennt von anderen Abfällen, um der Umwelt bzw. der menschlichen Gesundheit nicht durch unkontrollierte Müllbeseitigung zu schaden. Recyceln Sie das Gerät, um die nachhaltige Wiederverwertung von stofflichen Ressourcen zu fördern.

Private Nutzer sollten den Händler, bei dem das Produkt gekauft wurde, oder die zuständigen Behörden kontaktieren, um in Erfahrung zu bringen, wie sie das Gerät auf umweltfreundliche Weise recyceln können.

Gewerbliche Nutzer sollten sich an ihren Lieferanten wenden und die Bedingungen des Verkaufsvertrags konsultieren. Dieses Produkt darf nicht zusammen mit anderem Gewerbemüll entsorgt werden.

Verwendbar in ganz Europa € und in der Schweiz