

ES

TJA670 domovea Basic

TJA470 domovea Expert

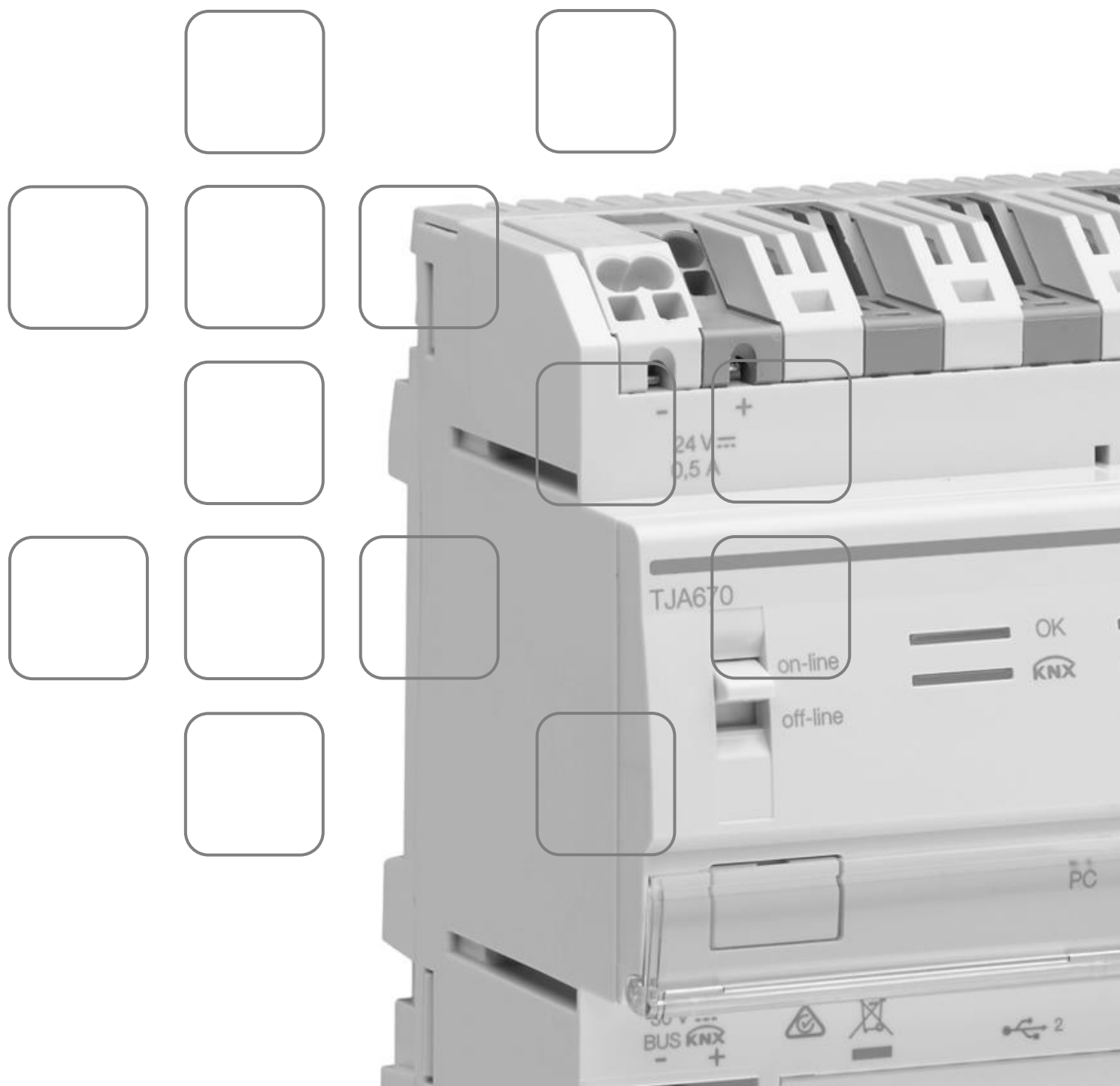

RESUMEN

1 INTRODUCCIÓN.....	4
1.1 Asunto del documento	4
1.2 Aspectos generales sobre las instalaciones KNX	4
2 DESCRIPCIÓN GENERAL	5
2.1 Presentación del sistema.....	5
2.2 Vista de conjunto del sistema	5
2.3 La solución domovea	6
2.4 Presentación del servidor domovea TJA670-TJA470	6
2.4.1 El servidor de configuración.....	6
2.4.2 Actualización de la versión del programa del servidor domovea	7
2.4.3 Funcionamiento auto./router	8
2.4.4 Especificaciones técnicas	9
2.5 Instalar el programa	10
2.5.1 Instalar la aplicación hager Pilot	10
2.5.2 Ejecutar la aplicación hager Pilot	10
2.5.3 Acceso al configurador sin utilizar hager Pilot	10
2.5.4 Inicie sesión en el servidor.....	10
2.6 Utilizar el sistema.....	11
2.6.1 Instalar la aplicación domovea Client.....	11
2.6.2 Ejecutar la aplicación domovea	11
2.6.3 Inicie sesión con la aplicación domovea	11
2.7 Conexión con ayuda del puente KNX/IP	12
3 PRIMER USO	13
3.1 Proyecto nuevo	13
3.2 A partir de un archivo de copia de seguridad	13
3.3 Con ayuda de un reaprendizaje.....	13
4 MI PROYECTO	14
5 FUNCIONES RELACIONADAS EN LOS MENÚS	15
5.1 Configuración de cuenta	15
5.2 Parámetros	15
5.2.1 Configuración	15
5.2.1.1 Actualización	15
5.2.1.2 Interface	16
5.2.1.3 Acceso remoto.....	16
5.2.1.4 Gestión de la hora	16
5.2.1.5 domovea.....	17
5.2.1.6 Easytool.....	17
5.2.2 Usuarios	17
5.2.2.1 La transferencia de los derechos de administrador	17
5.2.2.2 La creación y la gestión de las cuentas adicionales	17
5.2.3 Gestión de los datos	18
5.2.4 Sobre.....	18
6 MI INSTALACIÓN DOMOVEA.....	19

6.1	Panel de control	19
6.2	Instalación.....	20
6.2.1	Dispositivos	20
6.2.2	Grupos	20
6.3	Automatismos	21
6.3.1	Secuencias.....	21
6.3.2	Home status	22
6.4	Medidas	23
6.4.1	Medidas.....	23
6.4.2	Subscripciones	23
6.5	Gestión de los derechos de los usuarios.....	24
6.6	Configuración.....	24
7	LISTA Y DATOS DE LOS DISPOSITIVOS.....	25
7.1	Dispositivos KNX	25
7.1.1	Comodidad	25
7.1.2	Seguridad de acceso	26
7.1.3	Sensores	27
7.1.4	Energía.....	27
7.1.5	Genérico.....	28
7.2	Cámaras	28
7.3	Dispositivos IoT.....	28
7.3.1	Philips Hue	28
7.3.2	Sonos.....	29
7.3.3	Netatmo.....	29
7.4	Punto de control de conectividad adicional	29
7.4.1	Alexa	30
7.4.2	Google home.....	30
7.4.3	Ifttt	30

TJA670 domovea Basic

TJA470 domovea Expert

1 INTRODUCCIÓN

1.1 Asunto del documento

La presente documentación está destinada a que el instalador del servidor domovea se familiarice con la interfaz de configuración de esta última. Este documento describe las etapas que permiten al instalador realizar correctamente esta configuración. Para ello, se requieren generalmente las condiciones siguientes:

- la instalación material debe estar realizada,
- el servidor debe estar conectado a internet mediante un router con la función de servidor DHCP activada,
- el instalador debe contar con un terminal móvil (smartphone, tableta táctil, ordenador) conectado a la misma red que el servidor,
- el instalador debe contar con una cuenta profesional en el portal myHager.

Nota: Recomendamos al instalador estar equipado con su propio router DHCP (wifi + 3G/4G) para realizar la configuración y las pruebas del sistema de forma local (vía wifi) o por internet (vía 3G/4G).

1.2 Aspectos generales sobre las instalaciones KNX

Una instalación KNX es una instalación eléctrica en la cual los productos se comunican entre ellos mediante un bus con cableado o radio para enviar o recibir comandos.

Una instalación KNX incluye diferentes tipos de productos que podemos clasificar:

- Según su conexión con el bus KNX:
 - Productos con cableado: están conectados al bus KNX mediante un cable que cumple las especificaciones KNX.
 - Productos radio: están conectados al bus KNX mediante una conexión radio que cumple las especificaciones KNX. La comunicación radio puede ser:
 - a) Unidireccional: los productos solo son emisores.
 - b) Bidireccional: los productos son a la vez emisores y receptores.
- Según su función en la instalación
 - Productos de entrada: emiten comandos (pulsadores, interruptores, detectores de presencia, etc.). Un producto de entrada puede tener varios canales de entrada: pulsadores con varias teclas, etc.
 - Productos de salida: reciben comandos y accionan las aplicaciones conectadas (iluminación, persianas enrollables, etc.). Un producto de salida puede tener varios canales de salida: módulo de salida de iluminación con 6 canales para controlar 6 circuitos de iluminación, etc.
 - Productos de sistemas: son necesarios para el buen funcionamiento de la instalación: alimentación del bus, acoplador de bus de medios con cableado/bus radio, etc.

TJA670 domovea Basic TJA470 domovea Expert

2 DESCRIPCIÓN GENERAL

2.1 Presentación del sistema

domovea es el programa de comando y visualización para las instalaciones KNX e IoT. Permite acceder al conjunto de las funciones domóticas desde los terminales informáticos (smartphone, tableta, ordenador, etc.) del hogar. A los comandos habituales se suman nuevos elementos de comodidad y seguridad: activar secuencias (encadenamiento de acciones programadas o inmediatas), cambiar la configuración del hogar en función de eventos o de periodos, visualizar en imágenes la correcta ejecución de los comandos enviados o en curso, con un solo clic.

2.2 Vista de conjunto del sistema

El sistema domovea se compone de tres módulos:

- El servidor: Un TJA670 o TJA470, una interfaz material entre el bus KNX y la red local del hogar.
- El cliente: Este programa es la interfaz del cliente. Debe instalarse en un smartphone, una tableta o un ordenador.
- El configurador: Este programa se utiliza para configurar y programar la interfaz del cliente. Permite acceder al servidor a través de un ordenador, de un smartphone o de una tableta mediante la aplicación **hager Pilot** o un navegador web.

El esquema siguiente describe la arquitectura material de una instalación domovea:

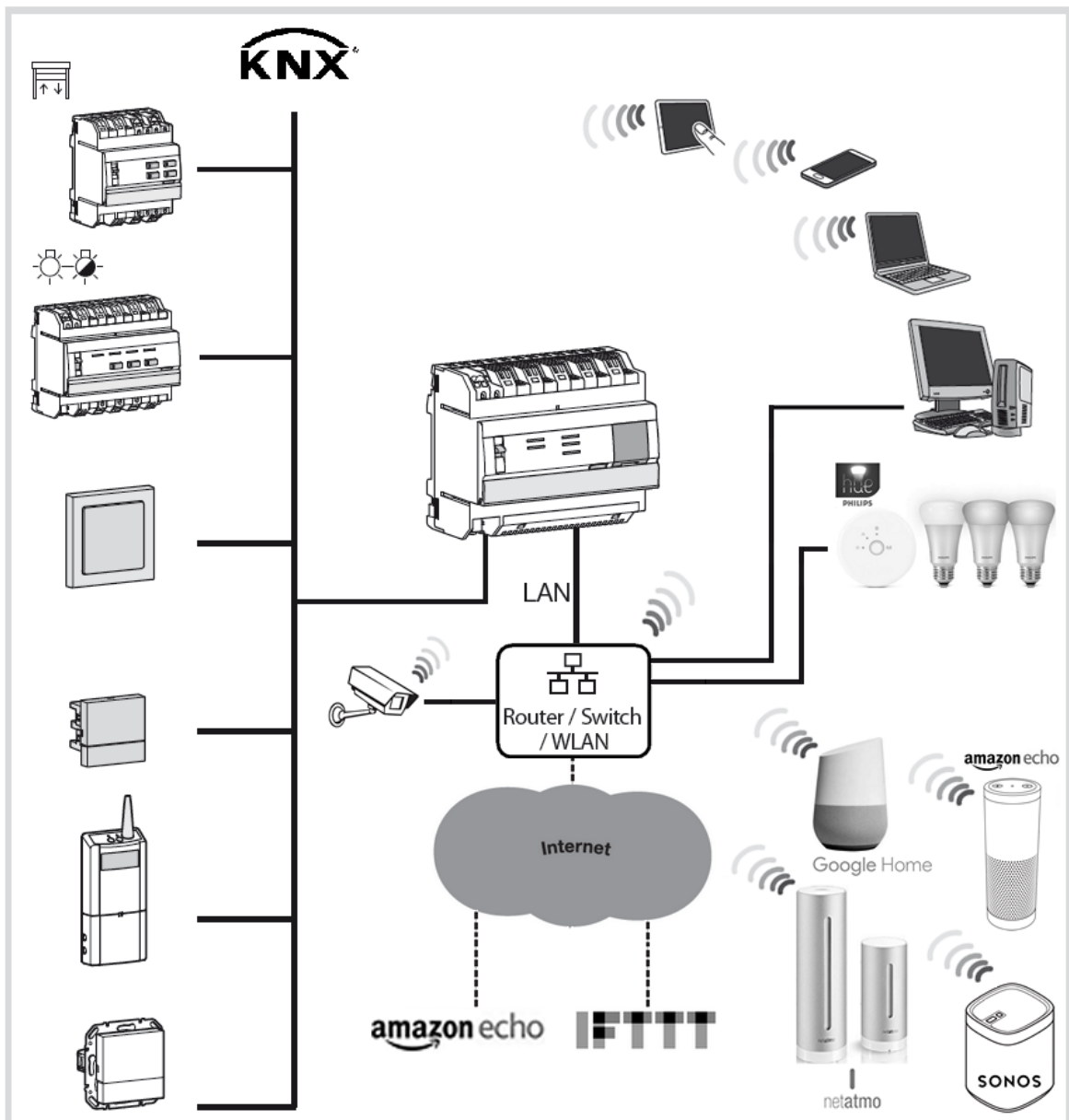

TJA670 domovea Basic

TJA470 domovea Expert

2.3 La solución domovea

El servidor domovea se presenta en dos soluciones:

- domovea basic, que ofrece las funciones básicas
- domovea expert, que ofrece funciones más avanzadas

A continuación encontrará el cuadro resumen:

Función	TJA670 (domovea basic)	TJA470 (domovea expert)
Herramienta Easytool KNX integrada	Sí	Sí
Número máx. de dispositivos KNX e IoT	500	500
Número máx. de cámaras IP	5	50
Servicios Google, Alexa, IFTTT	Sí	Sí
Número de secuencias de usuario (cliente)	50	50
Número de secuencias avanzadas (configurador)	No	100
Gestión de los derechos de usuario	Sí	Sí
Personalización del usuario	Sí	Sí
Acceso remoto instalador y cliente	Sí	Sí
Interfaz KNX/IP	Acceso local únicamente	Acceso local y a distancia
Regulación - Número de termostatos	No	10
Integración interfono portero	No	Sí

i El puente de instalación KNX/IP permite configurar la instalación KNX con el programa ETS mediante una conexión IP

2.4 Presentación del servidor domovea TJA670-TJA470

2.4.1 El servidor de configuración

El servidor es un equipo que permite crear una conexión entre un entorno IP y los sistemas de bus KNX. Implica el uso de dos aplicaciones, siendo la primera la aplicación de configuración hager Pilot y la segunda la aplicación domovea destinada al usuario final.

El producto se conecta:

- por un lado al bus KNX a través del conector **13**;
- por otro lado a la red IP local a través de uno de los dos puertos ethernet **15** **16**.

Compatibilidad de sistema operativo:

Para **Hager Pilot** y **domovea**, la versión debe ser igual o superior a: iOS 11 o Android 6

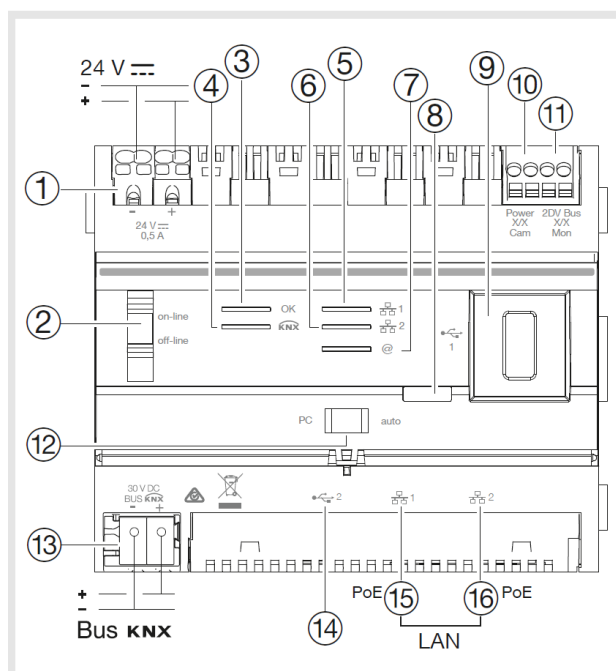

TJA670 domovea Basic

TJA470 domovea Expert

El cuadro siguiente resume el significado de cada LED

Función LED	Ref. LED	Estado	Descripción
Alimentación	③	Apagado	Producto sin alimentación
		Parpadea en verde	Fase de puesta en marcha del producto
		Se enciende en verde	Producto en marcha
		Parpadea en rojo	Producto alimentado por la reserva de energía (10 s máx.)
		Se enciende en rojo	Error de carga del programa
Ethernet 1 y 2	⑤y⑥	Apagado	Sin red (o funcionamiento con la reserva de energía (10 s máx.))
		Parpadea en verde	Sin servidor DHCP detectado, funcionamiento en dirección IP auxiliar
		Se enciende en verde	Red detectada y dirección IP asignada
		Se enciende en rojo	Conflicto de dirección IP
		Parpadea en rojo	Esperando asignación de dirección IP
Acceso remoto	⑦	Apagado	Sin conexión remota (desactivación mediante programa)
		Parpadea en verde	Intento de puesta a disposición de la conexión remota
		Se enciende en verde	Conexión remota operacional
		Se enciende en rojo	Error de puesta a disposición de la conexión remota

2.4.2 Actualización de la versión del programa del servidor domovea

i Antes del primer uso, es imperativo realizar una actualización de la versión del programa del servidor domovea.

La actualización se realiza de 2 maneras:

Automática: Conectar la herramienta de configuración a un router de internet. La conexión a la red y al servidor remoto para la actualización se realiza automáticamente.

(consulte el capítulo [5.2.1.1 Actualización](#))

Manualmente: El archivo de actualización está disponible en el sitio Hager.

Para actualizar la versión del programa del servidor domovea:

- Utilice una memoria USB virgen.
- Copie el archivo de actualización en la memoria USB,
- Inserte la memoria USB en uno de los puertos USB del servidor de configuración. El LED «OK» parpadea durante un minuto aproximadamente y luego se queda fijo.
- Retire la memoria USB

El servidor está actualizado con la versión nueva del programa.

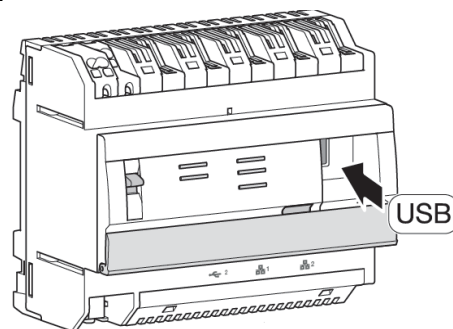

TJA670 domovea Basic

TJA470 domovea Expert

2.4.3 Funcionamiento auto./router

Se pueden utilizar ambos puertos ethernet indistintamente para conectar el servidor a la red local. Estos 2 puertos son 2 puertos conmutados conectados a una misma interfaz lógica en el TJA670-TJA470 (switch).

Conmutadores		Comportamiento de los puertos ethernet			
COM [®]	SEL	Puerto ethernet 1	Puerto ethernet 2	Estado de la conexión internet	Bus de estado KNX
en línea	Auto.	<p>Se trata del modo de funcionamiento normal del TJA670-TJA470 cuando está conectado a un router externo (box ISP).</p> <p>Puede configurar la interfaz como cliente DHCP o como dirección IP fija.</p> <ul style="list-style-type: none"> - Como cliente DHCP (modo predeterminado de fábrica), el servidor espera una dirección IP procedente de un servidor DHCP conectado a la red (el router). Si pasados 40 segundos no se ha asignado ninguna dirección, el servidor adopta automáticamente la dirección auxiliar: 192.168.0.253 / 255.255.255.0. - Como dirección IP fija, el servidor adopta inmediatamente los parámetros definidos en la pestaña «Configuración- Red» del menú de ajuste del configurador: <ul style="list-style-type: none"> - dirección IP de la interfaz - máscara de subred - dirección predeterminada del servidor <p>ATENCIÓN: con dirección IP fija, el módulo no cambia automáticamente a la dirección auxiliar en caso de conflicto de dirección IP en la red (otro equipo ya utiliza la dirección IP</p>		activo	activo
	Ordenador	<p>Se debe utilizar cuando hay un ordenador conectado directamente al servidor. Este modo activa el servidor DHCP integrado en el módulo. Los 2 puertos son intercambiables y se configuran con los parámetros siguientes:</p> <ul style="list-style-type: none"> - dirección IP de la interfaz: 192.168.0.253 - máscara de subred: 255.255.255.0 - dirección predeterminada del servidor: 192.168.0.1 - franja de direcciones IP asignables por el servidor DHCP del TJA670-TJA470: de 192.168.0.10 a 192.168.0.50 		activo	activo
sin conexión	Auto./PC	<p>Este modo es un modo auxiliar en el cual la interfaz del servidor se configura como modo cliente DHCP.</p> <ul style="list-style-type: none"> - Si pasados 40 segundos un servidor DHCP no ha asignado ninguna dirección, el servidor adopta automáticamente la dirección auxiliar 192.168.0.253 / 255.255.255.0. 		inactivo	inactivo

TJA670 domovea Basic

TJA470 domovea Expert

2.4.4 Especificaciones técnicas

Alimentación KNX	KNX bus TBTS 30 V $\overline{\text{---}}$
Consumo en la línea bus	10 mA máx. - 30 V $\overline{\text{---}}$
Alimentación externa ① o PoE ⑮⑯	De 24 V \rightarrow 30 V $\overline{\text{---}}$ vía alimentación TBTS Hager de tipo TGA200 o mediante PoE
Consumo típico / Reposo en el bus con 2 cables	35 mA / 12 mA - 24 V $\overline{\text{---}}$
Consumo máx. en la alimentación auxiliar	760 mA máx. - 24 V $\overline{\text{---}}$
Consumo en reposo con el 24 V ethernet y USB no conectado	330 mA
Disipación máxima (salida 24 V)	10 W sin USB, 15 W con 2 USB como máx.
Consumo de alimentación PoE	con PoE Clase 3: 13 W
Comunicación de red ethernet	2 x 100 / 1000 BaseT
Longitud máx. del cable de alimentación 24 V	10 m
Conexión al bus ⑩⑪	0,2 – 1,5 mm ²
Toma de alimentación ①	0,75 – 2,5 mm ²
Toma de red ethernet/IP ⑮⑯	2 x RJ45
Temperatura de funcionamiento	-5 °C \rightarrow + 45 °C
Temperatura de almacenamiento	20 °C \rightarrow + 70 °C
Anchura (REG)	6TE
Dimensiones (anchura x altura x profundidad)	106 x 90 x 67 mm
Interfaz USB2 ⑨⑭	2
Modo de instalación	Carril DIN (EN60715)
Altitud de funcionamiento	< 2000 m
Grado de contaminación	2
Tensión de choque	4 kV
Índices de protección	<ul style="list-style-type: none"> • caja: IP20 • caja empotrada: IP30
Resistencia a los golpes	IK04

TJA670 domovea Basic

TJA470 domovea Expert

2.5 Instalar el programa

2.5.1 Instalar la aplicación hager Pilot

- **En un terminal móvil:**
 - busque y descargue la aplicación **hager Pilot** accediendo a *App Store*® o *Google Play Store*®,
 - instale la aplicación **hager Pilot**, aparece un icono en la pantalla.
- **En PC Windows:**
 - busque y descargue la aplicación **hager Pilot** accediendo al sitio web hager,
 - instale la aplicación **hager Pilot**, aparece un icono en la pantalla.



Hager Pilot



Hager Pilot

2.5.2 Ejecutar la aplicación hager Pilot

Conecte localmente el equipo móvil o fijo a la red en la que esté conectado el servidor

- ejecute la aplicación hager Pilot. Aparece una ventana de selección de los servidores,
- seleccione el servidor TJA670-XXXXXX o TJA470-XXXXXX.

Si el servidor no aparece en la lista,

- haga clic en **Añadir un servidor**,
- añada el servidor introduciendo:
 - La dirección IP
 - El nombre del servidor (TJAxxx-xxxxxx)
 - El número de serie

i Para añadir un servidor remoto (no conectado a la red local), debe introducir el número de serie del dispositivo. Podrá encontrarlo en el menú **Acceso remoto**, donde la dirección contiene el número de serie (por ejemplo: <https://kj4f6s8kvcywvd.domovea.com>, el número de serie sería **kj4f6s8kvcywvd**).

Se ha conectado al servidor.

i Consulte el tutorial **1 - Instalar y configurar una instalación Hager domovea (TJA670 -TJA470)** en www.hager.com/domovea para más información.

2.5.3 Acceso al configurador sin utilizar hager Pilot

Bajo determinadas circunstancias, es necesario acceder directamente al configurador sin utilizar la aplicación hager Pilot.

- **Con el navegador web**

Este modo de conexión implica conocer la dirección IP del servidor: es la dirección ofrecida por el servidor DHCP local si el conmutador ¹² se encuentra en «auto» (Si el conmutador ¹² se encuentran en «PC», ejecute el navegador web e introduzca la dirección IP predeterminada del portal: 192.168.0.253).

- **Con el explorador de archivos**

El servidor es compatible con la función UPnP. Los dispositivos UPnP aparecen en Windows en el apartado Red. Haga doble clic en el icono TJA670 o TJA470 para abrir la interfaz de configuración en el navegador web.

2.5.4 Inicie sesión en el servidor

En esta etapa de la instalación puede conectarse únicamente con el perfil de administrador, dado que solo está activa esa cuenta. Los datos de acceso de fábrica son:

- Identificador: **admin**
- Contraseña: **1234**
- Haga clic en **Conexión**

TJA670 domovea Basic

TJA470 domovea Expert

2.6 Utilizar el sistema

Para utilizar los terminales móviles o el ordenador con el servidor, deben tener instalada la aplicación domovea.

2.6.1 Instalar la aplicación domovea Client

La aplicación se ha diseñado para funcionar con tableta táctil o smartphone.

- **En un terminal móvil:**
 - busque y descargue la aplicación **domovea** accediendo a *App Store*® o *Google Play Store*®,
 - instale la aplicación **domovea**, aparece un icono en la pantalla.

- **En PC Windows:**
 - busque y descargue la aplicación **domovea** accediendo al sitio web hager,
 - instale la aplicación **domovea**, aparece un icono en la pantalla.



domovea



domovea

2.6.2 Ejecutar la aplicación domovea

Conecte localmente el equipo móvil o fijo a la red en la que esté conectado el servidor

- ejecute la aplicación **domovea**, aparece una ventana de selección de los servidores,
- seleccione el servidor TJA670-XXXXX o TJA470-XXXXX.

Se ha conectado al servidor con la aplicación **domovea**.

2.6.3 Inicie sesión con la aplicación domovea

En esta etapa de la instalación puede conectarse únicamente con el perfil de administrador, dado que solo está activa esa cuenta. Los datos de acceso de fábrica son:

- Identificador: **admin**
- Contraseña: **1234**
- Haga clic en **Conexión**

TJA670 domovea Basic

TJA470 domovea Expert

2.7 Conexión con ayuda del puente KNX/IP

El servidor domovea permite conectarse vía IP al bus KNX para configuración productos por ETS. Utiliza la norma KNXnet/IP y establece una comunicación entre las líneas KNX y redes de datos utilizando el protocolo de internet (IP).

El acceso que permite utilizar el servidor como puente IP se realiza localmente.

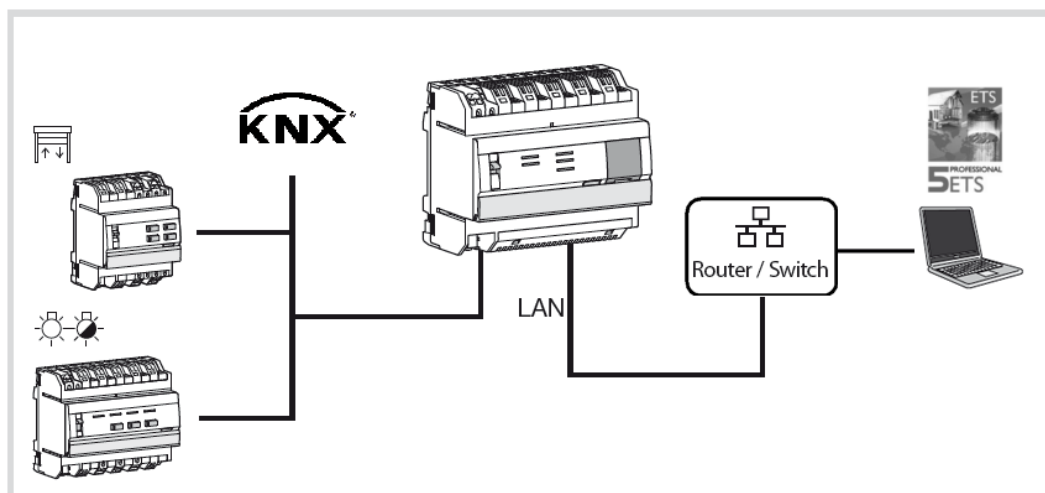

En ETS, el servidor domovea aparece como una interfaz de comunicación con el bus KNX.

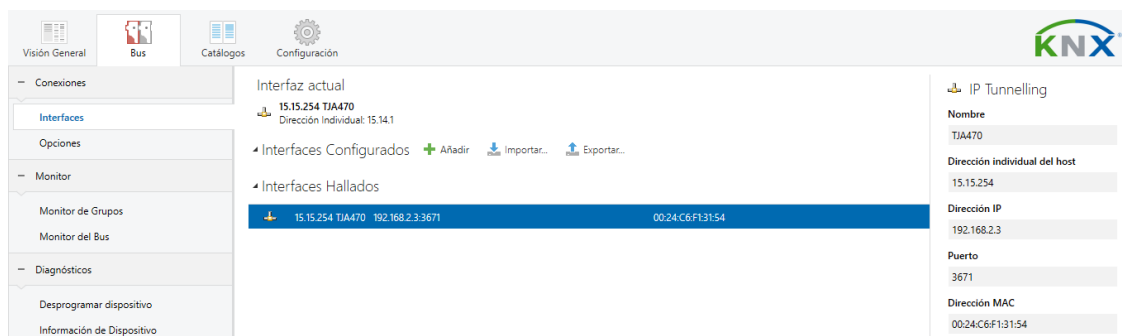

TJA670 domovea Basic

TJA470 domovea Expert

3 PRIMER USO

Tras seleccionar el servidor y durante el primer uso, existen 3 formas de iniciar la instalación:

- creando un proyecto nuevo,
- importando un archivo de copia de seguridad,
- realizando un reaprendizaje de la instalación,

3.1 Proyecto nuevo

Esta parte permite crear una instalación nueva autorizando una configuración manual de domovea.

- haga clic en **Proyecto nuevo**,
- introduzca el nombre del proyecto

*Nota: De forma alternativa, puede introducir los datos relacionados con la instalación haciendo clic en **Datos cliente***

 Consulte el tutorial **2- Crear un nuevo proyecto domovea con Hager Pilot y easytool** en www.hager.com/domovea para más información.

3.2 A partir de un archivo de copia de seguridad

Esta parte permite crear una instalación nueva a partir de un archivo de copia de seguridad.

Existen 5 formatos de archivo:

Configuración	Extensión de archivo	Archivo de copia de seguridad
Easytool	*.txa	Instalación configurada con Easytool (TXA100)
TX100	*.txh	Instalación configurada con la herramienta de configuración TX100
domovea 1	*.ddb	Configuración domovea 1*
domovea 2	*.hbox	Configuración domovea 2
ETS	*.knxproj	Instalación configurada con ETS (programa de configuración KNX)*

* Ya no es posible utilizar la herramienta de configuración Easytool.

- haga clic en **Importar**,
- seleccione el archivo de copia de seguridad.

 Consulte el tutorial **3- Importar un proyecto .hbox en domovea con Hager Pilot** en www.hager.com/domovea para más información.

3.3 Con ayuda de un reaprendizaje

Esta parte permite crear una instalación nueva cuando no se dispone de copia de seguridad de la instalación. Esto es posible realizando un reaprendizaje de la instalación.

Nota: Únicamente se tendrán en cuenta los productos reconocidos por la herramienta de configuración Easytool.

- haga clic en **Reaprendizaje**.

TJA670 domovea Basic

TJA470 domovea Expert

4 MI PROYECTO

Proyecto domovea basic TJA670

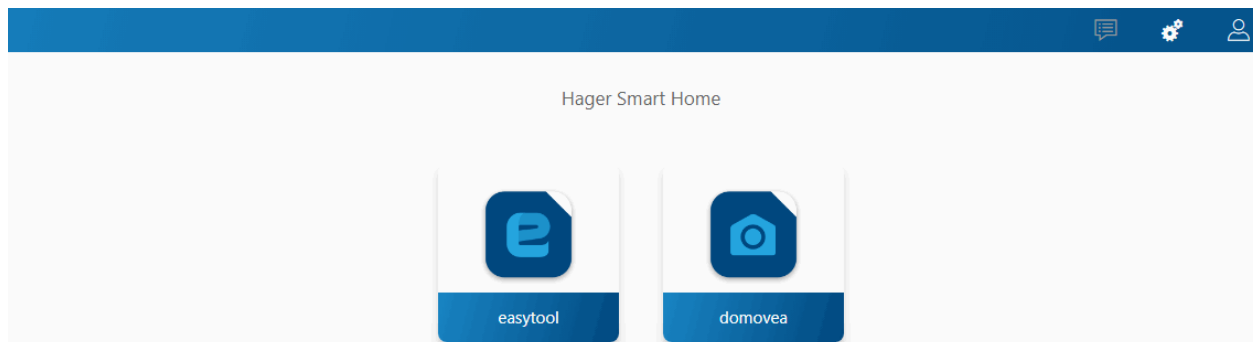

Proyecto domovea expert TJA470

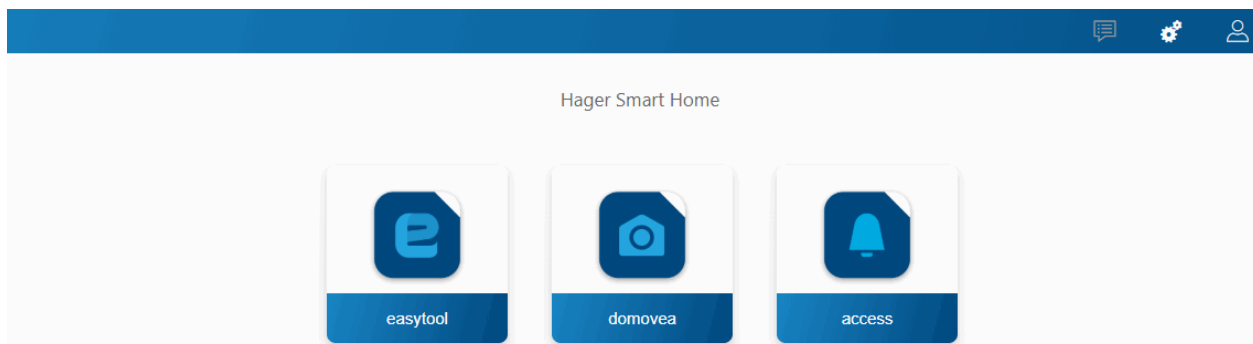

Esta parte permite configurar el proyecto:

- Con ayuda de la herramienta de configuración Easytool:
 - haga clic en el símbolo **easytool**

Aparece una ventana de configuración de los productos KNX que permite configurar la instalación.

i Consulte el manual de instalador de la herramienta de configuración TXA100 para más información

- Con ayuda de la herramienta de configuración Access (**únicamente con TJA470 domovea Expert**):
 - haga clic en el símbolo **access**

Aparece una ventana de configuración que permite configurar la instalación del interfono.

i Consulte el manual de configuración del portal TJA510 para más información

- Con ayuda del configurador domovea:
 - haga clic en el símbolo **domovea**

Aparece una ventana de configuración que permite configurar la aplicación de cliente domovea.

TJA670 domovea Basic



TJA470 domovea Expert

5 FUNCIONES RELACIONADAS EN LOS MENÚS

5.1 Configuración de cuenta

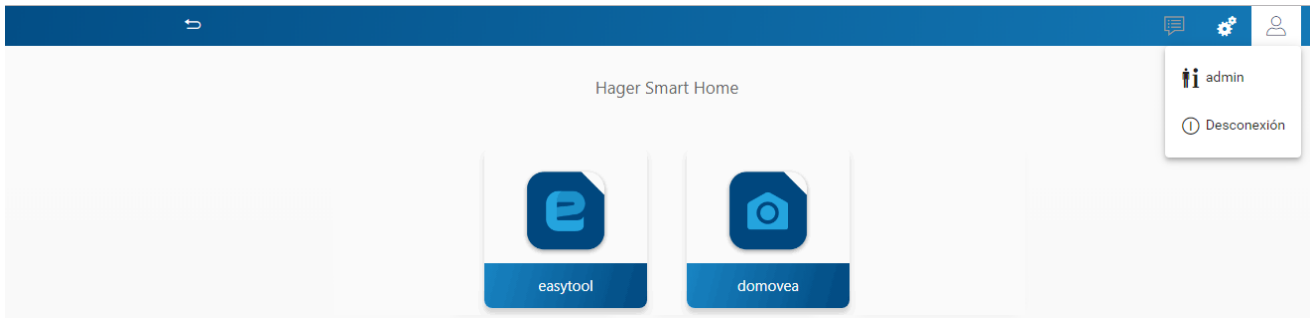
Esta parte permite configurar la cuenta del usuario conectado. Cuando se conecta, puede acceder a los parámetros generales en un menú desplegable en la parte superior derecha.



- haga clic en , aparece un menú desplegable,
- haga clic en .

Aparece una ventana:

- el campo **Activación** permite activar o desactivar el perfil del usuario,
- el campo libre **Descripción** permite añadir datos relacionados con el usuario,
- el botón **Editar password** permite modificar la contraseña del usuario,
- el campo **Idioma** permite modificar el idioma del configurador cuando el usuario se conecta con su perfil,
- el campo **Formato horario** permite cambiar el formato horario,
- haga clic en **Guardar** para confirmar sus opciones.

5.2 Parámetros

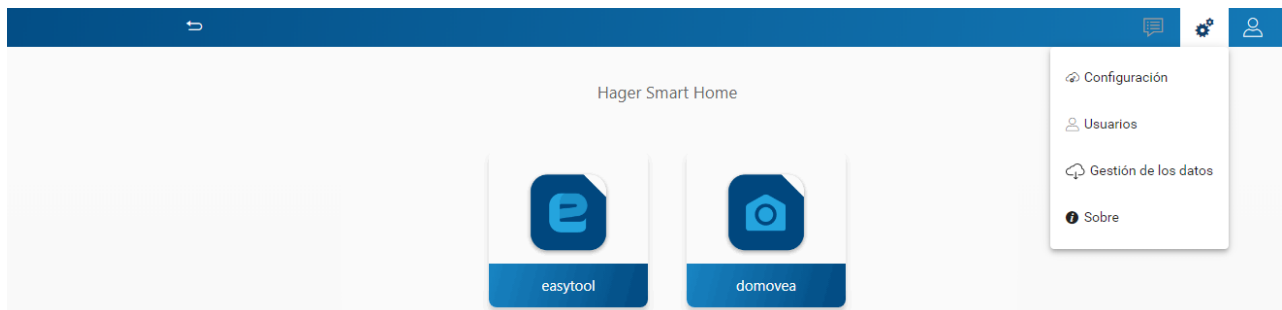

5.2.1 Configuración

Esta parte permite configurar el producto. Cuando se conecta, puede acceder a los parámetros generales en un menú desplegable en la parte superior derecha.

- haga clic en , aparece un menú desplegable,
- haga clic en **Configuración**.

5.2.1.1 Actualización

Haga clic en **Actualización** para consultar las versiones de los programas:

- la versión del servidor (versión del programa de la aplicación),
- la versión del BSP (versión del programa de la aplicación),
- la versión de JVM (versión del programa de la máquina virtual JAVA).

Haga clic en **Actualización** para seleccionar el modo de actualización:

- **Instalar automáticamente las actualizaciones:** la versión nueva del programa se instalará automáticamente (valor predeterminado: activo),
- **Verificar las actualizaciones:** la versión nueva del programa se instala manualmente,
- **Comprobar las actualizaciones:** comprueba si hay disponible una versión nueva del programa,

TJA670 domovea Basic

TJA470 domovea Expert

- **No verificar si hay actualizaciones:** el servidor de configuración no comprueba la existencia de una versión nueva del programa (valor predeterminado: no validado),
- haga clic en **Guardar** para confirmar sus opciones.

5.2.1.2 Interface

Haga clic en **Interface** para consultar:

- el **Nombre del dispositivo**, que puede modificar si fuera necesario
- la **Dirección MAC** del servidor de configuración,
- la **Dirección IP**: automático o manual (según se requiera),
- el **Servidor DNS**: automático o manual (según se requiera),
- haga clic en **Guardar** para confirmar sus opciones.

5.2.1.3 Acceso remoto

El **acceso remoto** permite conectarse al servidor de configuración y al cliente a partir de un terminal conectado a internet.

Haga clic en **Acceso remoto** para consultar:

- el campo **Acceso remoto**: el enlace de la dirección http del servidor de configuración,
- **Activar el acceso remoto** (valor predeterminado: activado): permite al instalador intervenir de forma remota,
- haga clic en **Guardar** para confirmar sus opciones.

Puede conectarse de forma remota utilizando:

- hager Pilot o domovea client.
 - seleccione el servidor TJA670-XXXXX o TJA470-XXXXX.

Si el servidor no aparece en la lista,

- haga clic en **Añadir un servidor**,
- añada el servidor introduciendo:
 - La dirección IP
 - El nombre del servidor (TJAxix-xxxxxx)
 - El número de serie

i Para añadir un servidor remoto (no conectado a la red local), debe introducir el número de serie del dispositivo. Podrá encontrarlo en el menú **Acceso remoto**, donde la dirección contiene el número de serie (por ejemplo: <https://kj4f6s8kvcywvd.domovea.com> el número de serie sería **kj4f6s8kvcywvd**).

- un terminal conectado a internet
 - ejecute el navegador **WEB**,
 - en la casilla de la dirección, introduzca la ruta para el acceso remoto (por ejemplo: <https://kj4f6s8kvcywvd.domovea.com>),
 - el navegador WEB se inicia en la Página de conexión. Introduzca el **Identificador** y la **Contraseña**.

i Consulte el tutorial **4- Activar el acceso remoto con easytool y domovea en Hager Pilot** en www.hager.com/domovea para más información.

5.2.1.4 Gestión de la hora

Haga clic en **Gestión de la hora** para consultar:

- las zonas horarias seleccionables en la lista desplegable,
- la Sincronización con servidor de hora (haga clic en **Sí** o **No** según sus necesidades). Por defecto, el servidor de configuración está sincronizado con el **Servidor de tiempo** de internet (Red NTP):

Sí	No
Servidor de hora: introduzca nombre del servidor de hora (por defecto: pool.ntp.org)	Fecha: introduzca la fecha del día
	Hora: introduzca la hora actual

- haga clic en **Guardar** para confirmar sus opciones.

TJA670 domovea Basic

TJA470 domovea Expert

5.2.1.5 domovea

Haga clic en **domovea** para consultar:

- el **formato direcciones KNX**: Permite seleccionar el formato de las direcciones de grupos K (**1 Nivel - 2 Niveles - 3 Niveles**).
- el **Escoger moneda**: Permite configurar la divisa utilizada.
- haga clic en **Guardar** para confirmar sus opciones.

5.2.1.6 Easytool

Haga clic en **Easytool** para consultar:

- haga clic en el campo **Activar el asistente de configuración de las entradas (función Rocker)**: Según el tipo de función escogido, el sistema adoptará de forma predeterminada la función adicional en la segunda entrada.
- haga clic en el campo **Activar la búsqueda automática**: permite buscar automáticamente la instalación para descubrir un producto nuevo.
- haga clic en el campo **Periodo activo**: permite definir la duración entre 2 búsquedas automáticas (valor predeterminado: 10 minutos)
- haga clic en **Guardar** para confirmar sus opciones.

5.2.2 Usuarios

Esta parte permite gestionar diferentes cuentas de administradores y usuarios. Existen dos tipos de operaciones:

- La transferencia de los derechos de administrador
- La creación y la gestión de las cuentas adicionales

5.2.2.1 La transferencia de los derechos de administrador

Una vez que el instalador ha finalizado la configuración, se deben transmitir los derechos de administrador al propietario.

- haga clic en , aparece un menú desplegable,
- haga clic en **Usuarios**.

Se abre una ventana invitándole a realizar la transferencia de los derechos:

- introduzca el correo electrónico y la contraseña de la cuenta myHager,
- introduzca el país donde se ha instalado el sistema,
- siga las instrucciones en pantalla para finalizar la transferencia.

Nota: Una vez realizada la transferencia de los derechos, la cuenta Admin ya no será válida.

 Consulte el tutorial **5 - Realizar el handover de una instalación domovea a su cliente** en www.hager.com/domovea para más información.

5.2.2.2 La creación y la gestión de las cuentas adicionales

Una vez terminada la transferencia de los derechos, ya se pueden crear y gestionar cuentas adicionales.

- haga clic en , aparece un menú desplegable,
- haga clic en **Usuarios**.

Para crear una cuenta nueva:

- haga clic en **Nuevo**,
- introduzca el correo electrónico y la contraseña de la cuenta,
- seleccione el tipo de cuenta: Instalador – Usuario referente – Usuario restringido,
- seleccione el idioma de la cuenta,
- haga clic en **Guardar** para confirmar sus opciones.

TJA670 domovea Basic

TJA470 domovea Expert

Para modificar una cuenta existente:

- seleccione la cuenta que desea modificar,
- haga clic en **Modificar**,
- realice las modificaciones que desee,
- haga clic en **Guardar** para confirmar sus opciones.

 Consulte el tutorial **6 – Añadir un nuevo usuario en domovea** en www.hager.com/domovea para más información.

5.2.3 Gestión de los datos

Esta parte permite gestionar los archivos de configuración de los proyectos domovea. Los archivos de configuración se almacenan en la memoria del servidor y el usuario puede descargarlos para una copia de seguridad externa.

- haga clic en , aparece un menú desplegable,
- haga clic en **Gestión de los datos**.

Haga clic en **Reiniciar** para una puesta a cero del servidor. La configuración actual se borrará (las copias de seguridad, los usuarios y la configuración de red no se verán afectados).

Haga clic en **Volver a valores de fábrica** para volver a la configuración de fábrica (se reiniciarán todos los datos).

El **punto de copia de seguridad de referencia** corresponde a la última copia de seguridad del instalador. Esta copia de seguridad se genera tras la transferencia de los derechos y no se puede eliminar. Permite restaurar el sistema tal y como estaba en el momento de la recepción por parte del cliente final.

- haga clic en **Restaurar** para restaurar la configuración de referencia desde el servidor.
- haga clic en **Descargar** para guardar el proyecto en un archivo (*.hbox).

El **punto de copia de seguridad** permite la copia de seguridad actual de la instalación.

- haga clic en **Guardar** para realizar una copia de seguridad,
- haga clic en **Restaurar** para restaurar la configuración guardada desde el servidor,
- haga clic en **Descargar** para guardar el proyecto en un archivo (*.hbox).

5.2.4 Sobre

En este menú encontrará los datos relacionados con la versión del programa de la interfaz de configuración, así como las cláusulas de ausencia de responsabilidad.

- haga clic en  en Sobre para conocer la versión del programa domovea,
- haga clic en **Cerrar** para salir.



6 MI INSTALACIÓN DOMOVEA

6.1 Panel de control

La página **Panel de control** permite al usuario cuando se selecciona una instalación:

- mostrar en **Arquitectura** una vista del conjunto de los elementos de la instalación
 - El número de grupos
 - El número de dispositivos
 - El número de automatismos válidos o no válidos
 - El número de medidas activas o inactivas.
- mostrar los dispositivos no configurados
- mostrar los automatismos no configurados

The screenshot shows the 'arquitectura' (architecture) view of the domovea control panel. At the top, there is a navigation bar with the following tabs: PANEL DE CONTROL (selected), INSTALACIÓN, AUTOMATISMOS, MEDIDAS, and GESTIÓN DE DERECHOS. Below the navigation bar, the page title 'arquitectura' is displayed on the left, and 'Acceso externo' is on the right. The main content area is divided into four large blue cards representing different categories:

- GRUPOS:** 1 group, with a sub-note 'ningún grupo vacío'.
- DISPOSITIVOS:** 21 devices, with a sub-note '20/500' and '1/5'.
- AUTOMATISMOS:** 0 automations, with a sub-note 'ningún automatismo no válido'.
- MEDIDAS:** 16 measures, with a sub-note 'ninguna medida deshabilitada'.

Below these cards, there are two sections for configuration status:

- Dispositivos no configurados:** A message stating 'Todos los dispositivos están configurados' (All devices are configured).
- Automatismos no válidos:** A message stating 'Todas las secuencias son válidas' (All sequences are valid).

TJA670 domovea Basic

TJA470 domovea Expert

6.2 Instalación

6.2.1 Dispositivos

Un dispositivo es un equipo conectado a un elemento de una instalación KNX que se puede controlar o consultar a través de domovea client, como iluminaciones, persianas, calefacción, etc. (máximo de 500 dispositivos por instalación)

i Para los productos no reconocidos por la herramienta de configuración easytool, domovea solo puede recopilar datos de los productos de instalación. Es necesario comprobar que los productos KNX que desea añadir a domovea presenten formatos de herramienta compatibles con las herramientas de los dispositivos domovea

Haga clic en **Añadir un dispositivo** para crear un dispositivo:

- escoja el tipo de dispositivo (KNX - Cámara - IoT) en la columna de la izquierda,
- escoja el dispositivo según el tipo seleccionado en la columna de la derecha.

Se crea el dispositivo.

- configure las propiedades del dispositivo si fuera necesario,
- añada las diferentes direcciones de grupo para los dispositivos KNX.

i Consulte el tutorial **7- Añadir y configurar un dispositivo KNX no descubierto por easytool** en www.hager.com/domovea para más información.

6.2.2 Grupos

Un grupo es una parte de la instalación compuesto por una sala, un piso de edificio, una zona o una parte de conjunto de salas, pisos o zonas (ejemplo: cocina, salón, exterior).

Los grupos constituyen la estructura del proyecto (máximo de 100 grupos por instalación).

Haga clic en **Crear un nuevo grupo** para empezar a crear los lugares de su proyecto.

- cambie el nombre del grupo directamente en el campo en la parte superior derecha.

Puede añadir una descripción si fuera necesario.

Repita la operación para cada grupo

Una vez creados los grupos, se deben asignar los dispositivos a cada grupo correspondiente.

- haga clic en **Todos los dispositivos**,
- seleccione uno o varios dispositivos de la lista,
- haga clic en **Cambiar de grupo** en la parte superior de la lista de dispositivos,
- seleccione el grupo al que desea asignar el o los dispositivos seleccionados.

i Consulte el tutorial **8- Crear los grupos en domovea con Hager Pilot** en www.hager.com/domovea para más información.

TJA670 domovea Basic

TJA470 domovea Expert

6.3 Automatismos

(Únicamente con TJA470 Domovea Expert)

Los automatismos no están disponibles en el configurador con la versión domovea Basic (TJA670). Están disponibles en la aplicación de cliente (domogram).

 Consulte el tutorial **9a** para más información. **Configurar los domograms en domovea** en www.hager.com/domovea.

6.3.1 Secuencias

Las secuencias se utilizan para crear escenarios complejos que permiten ejecutar funciones condicionadas o no por estados de sensor.

Una secuencia se caracteriza por:

- Uno o varios **triggers**,
- Una o varias **condiciones**,
- Una o varias **acciones**.

Un **trigger** permite evaluar, de forma sencilla y rápida, un acontecimiento antes de realizar una prueba de la condición.

Tipo de triggers: Programación horaria – Cíclico – en un evento KNX – al cambiar variable - al cambiar dispositivo - al cambiar una medida.

Una **condición** permite realizar una evaluación compleja de diferentes acontecimientos de forma más precisa. Se evalúa únicamente cuando uno de los triggers es válido. La evaluación se puede realizar igualmente con ayuda de un operador lógico (AND, NAND, OR, NOR, XOR y XNOR)

Una **acción** corresponde a una operación en un dispositivo de salida. Este dispositivo puede ser un dispositivo de la instalación, un grupo de dispositivos, otra secuencia u otros objetos varios (Lógica / Diálogo / Herramientas).

El número máximo de secuencias admitidas es 100.

Haga clic en **nuevo** en la parte **Secuencia** para crear una secuencia.

- Cambie el nombre la secuencia directamente en el campo en la parte superior derecha.

Puede añadir una descripción si fuera necesario.

- haga clic en **Añadir un trigger** para ejecutar la configuración de la secuencia.
- seleccione un trigger y configure las propiedades
- haga clic en **OK** para registrar sus preferencias.
- haga clic en **Añadir una condición** para una evaluación más precisa de la secuencia.
- seleccione una o varias condiciones y configure las propiedades
- haga clic en **Guardar** para guardar sus preferencias.
- haga clic en **Añadir una acción** para configurar la acción realizada por el trigger.
- seleccione los dispositivos o grupos afectados.
- haga clic en **Editar** para configurar la acción que se debe realizar
- añada otras acciones si fuera necesario.

 Consulte el tutorial **9b** para más información. **Configurar las secuencias en domovea** en www.hager.com/domovea.

TJA670 domovea Basic

TJA470 domovea Expert

6.3.2 Home status

El Home status es un estado general de la casa. Se pueden activar o desactivar secuencias en función de ese estado.

Hay cuatro home status configurados de forma predeterminada y se pueden modificar según sea necesario (En casa - Ausente - Noche - Vacaciones). También puede añadir hasta cuatro home status adicionales. El número máximo admitido es 8.

Haga clic en **nuevo** en la parte **Home status** para crear un home status adicional en el proyecto.

- Cambie el nombre del home status directamente en el campo en la parte superior derecha.
- Seleccione un icono para su home status.

Puede añadir una descripción si fuera necesario.

- haga clic en **Añadir un trigger**.
- configure las propiedades
- haga clic en **OK** para registrar sus preferencias.
- haga clic en **Añadir** en el apartado **Ejecutar**.
- seleccione la secuencia deseada
- añada otras secuencias si fuera necesario.



Consulte el tutorial **10** para más información. **Configurar un Home status en domovea** en www.hager.com/domovea.

TJA670 domovea Basic

TJA470 domovea Expert

6.4 Medidas

6.4.1 Medidas

La función de visualización de energía de domovea responde a una voluntad creciente de reducción de las necesidades energéticas. Tras la recopilación de los datos por parte de los diferentes productos KNX, se transmiten al servidor domovea a través del bus KNX TP.

El programa y el servidor domovea archivan estos datos, que se mostrarán en un dispositivo de visualización (tableta, smartphone, PC, etc.) una vez procesados.

El número máximo de dispositivos **Medidas** admitido es 100.

Puede añadir un dispositivo **Medidas**:

- Automáticamente: Gracias a la herramienta de configuración, el sistema reconoce automáticamente el producto. Se crean entonces los diferentes dispositivos.
- Manualmente: añadiendo un dispositivo Energía (electricidad, gas o agua)
Consulte el capítulo [6.2.1 Dispositivos](#) para crear un dispositivo

Puede asignar una suscripción según el tipo de dispositivo.

6.4.2 Suscripciones

Una suscripción define el coste de los consumos energéticos para una instalación definida. Se compone de una o varias tarifas que facilitan el coste en función de un periodo definido (día, hora, ...). El número máximo de suscripciones admitido es 10.

Haga clic en **nuevo** en la parte **Suscripciones** para crear una suscripción nueva.

- seleccione el tipo de suscripción (eléctrica – agua - gas),
- cambie el nombre la suscripción directamente en el campo en la parte superior derecha.

Puede añadir una descripción si fuera necesario.

- seleccione **consumo** o **producción** según la utilidad de la suscripción,
- haga clic en **Utilizar una plantilla de suscripción** para seleccionar una suscripción predefinida.
○
- haga clic en **Añadir un tarifa** para definir manualmente el tipo de suscripción,
- añada otras tarifas si fuera necesario.

 Consulte el tutorial **11- Añadir las tarifas energéticas para visualizar el consumo en domovea** en www.hager.com/domovea para más información.

6.5 Gestión de los derechos de los usuarios

Esta parte le permitirá definir los derechos de acceso a la instalación para los diferentes usuarios. Estos pueden variar en función de los casos de aplicación, como en los ejemplos a continuación. Ejemplo 1: En una residencia familiar, el hijo pequeño debe tener acceso a su habitación pero no al resto de salas.

Ejemplo 2: En un hotel, es importante que el recepcionista pueda gestionar todas las habitaciones, pero un cliente en la habitación «X» no debe poder acceder, ni modificar los parámetros de la habitación «Y». No debe ni poder consultarlos.

Haga clic en **Gestión de derechos**.

- seleccione el usuario que desea gestionar,
- defina los grupos, los dispositivos las secuencias accesibles para el usuario.

Consulte el capítulo [5.2.2 Usuarios](#) para la creación de una cuenta de usuario

 Consulte el tutorial **12- Gestionar los derechos de los usuarios en domovea** en www.hager.com/domovea para más información.

6.6 Configuración

Esta parte es idéntica a la dedicada a la configuración a partir del proyecto (consulte el capítulo [5.2.1 Configuración](#))

TJA670 domovea Basic

TJA470 domovea Expert

7 LISTA Y DATOS DE LOS DISPOSITIVOS

Esta sección enumera todos los periféricos puestos a disposición del programa de instalación para crear un proyecto.

7.1 Dispositivos KNX

7.1.1 Comodidad

Dispositivos	Acciones	Pantalla
Luz	Encender Apagar Ajustar intensidad en x %	Encendido Apagado Intensidad al x %
Luz RGB(T)(W)	Encender Apagar Ajustar intensidad en x % Definir el color Ajuste la temperatura blanca (por ejemplo, 4000 °)	Encendido Apagado Intensidad al x % Color Temperatura blanca
Toma comandada	Encender Apagar	Encendido Apagado
Estación meteorológica	Activar la sombra de fachada x Activar la sombra de todas las fachadas Desactivar la sombra de fachada x Desactivar la sombra de todas las fachadas Activar presencia Activar ausencia	Sombra de fachada x activada Sombra activada en todas las fachadas Sombra de fachada x desactivada Sombra desactivada en todas las fachadas Protección contra el calor activada Recuperación de calor activada Presencia Ausencia
persianas	Apertura Cierre Lamas abiertas Lamas cerradas Persiana en posición x % Lamas en posición x %	Abierto Cerrado Posición persiana x % Posición de las lamas x %
Termostato	Modo de calefacción Modo de refrigeración Modo comodidad Modo ahorro Modo noche Modo de protección Defina la temperatura de referencia de la calefacción en x °C Defina la temperatura de referencia de la refrigeración en x °C	Temperatura actual x °C Modo de calefacción Modo de refrigeración Modo comodidad Modo ahorro Modo noche Modo de protección Temperatura de referencia x °C
Termostato virtual (Únicamente con TJA470 Domovea Expert)	Válvula abierta Válvula cerrada Posición válvula en %	Modo comodidad Modo ahorro Modo noche Modo de protección

TJA670 domovea Basic

TJA470 domovea Expert

Dispositivos	Acciones	Pantalla
Control global calefacción	Encender Apagar	Encendido Apagado Estado de la zona x Modo climatización zona x Temperatura actual zona x Desprendimiento de carga
Agua caliente	Derogación Prioridad	Derogación activada Prioridad activada
Escena KNX	Ejecutar la escena x	Escena x ejecutada
Prioridad	Activar / desactivar prioridad	Prioridad activada / desactivada
Audio	Encender Apagar Lectura Pausa Ajustar el volumen en x % Modo silencio Modo de repetición Modo aleatorio Siguiente fuente (o playlist) Anterior fuente (o playlist) Siguiente título Anterior título	Encendido Apagado Lectura en curso Pausa Volumen al x % Modo silencio activado Modo de repetición activado Modo aleatorio activado Canción en curso Playlist en curso Artista en curso
Ventilación	Activar / desactivar la ventilación Ajustar el nivel de velocidad en x % Ajustar el modo turbo	Indicación de estado El nivel de velocidad es x % Modo turbo activado

7.1.2 Seguridad de acceso

Dispositivos	Acciones	Pantalla
Zona de alarma	Activar Desactivar	Activado Desactivado Detección de intrusión
Central de intrusión	Activar sistema completo Desactivar sistema completo Activar zona x Desactivar zona x	Sistema completo activado Sistema completo desactivado Zona x activada Zona x desactivada Entrada protegida Anomalía Alarma discreta Intrusión Intrusión confirmada Alerta Alarma silenciosa Alarma de incendios Alarma técnica

TJA670 domovea Basic

TJA470 domovea Expert

Dispositivos	Acciones	Pantalla
Cerradura eléctrica	Apertura de puerta	Puerta abierta

7.1.3 Sensores

Dispositivos	Acciones	Pantalla
Temperatura	N/A	Temperatura a x °C
Viento	N/A	Viento a x km/h
Co2	N/A	CO2 a x ppm
Humedad	N/A	Humedad al x %
Luminosidad	N/A	Luminosidad a x lux
Entrada binaria	N/A	Encendido
Lluvia	N/A	Está lloviendo
Humo	N/A	Alarma de humo Alarma de calor Alarma de habitación Estado del detector Desactivación local Test manual Vida útil Latido de corazón
Estación meteorológica	N/A	Luminosidad a x lux Está lloviendo Temperatura exterior a x ° Temperatura interior a x ° Humedad exterior al x % Velocidad del viento a x km/h

7.1.4 Energía

Dispositivos	Acciones	Pantalla
Electricidad	N/A	Potencia Energía Tarifa
Gas	N/A	Flujo Contador
Agua	N/A	Flujo Contador

TJA670 domovea Basic

TJA470 domovea Expert

7.1.5 Genérico

Dispositivos	Acciones	Pantalla
Dispositivo genérico ON/OFF	Encender Apagar	Encendido Apagado
Dispositivo genérico hombre muerto	Encender Apagar	Encendido Apagado
Dispositivo genérico pulso	Encender	Encendido
Dispositivo genérico	Escritura de un valor x en el bus KNX	El valor es igual a x

7.2 Cámaras

Esta parte describe el proceso de creación de un enlace entre una cámara en red y la instalación domovea.

Haga clic en **Añadir un dispositivo** para crear un dispositivo:

- seleccione **Cámara IP** en el apartado **Cámara**,
- haga clic en **Descubrir cámaras** para descubrir automáticamente los dispositivos en la red,
- haga clic en el botón **Añadir**,
- modifique el nombre del periférico si fuera necesario,
- haga clic en **Test** para comprobar la imagen de la cámara.

También puede instalar una cámara manualmente

- haga clic en **Onvif** si su cámara es compatible con este protocolo,
o
- haga clic en **Genérica** si es de cualquier otro tipo,
- modifique el nombre del periférico si fuera necesario,
- introduzca los parámetros de configuración para la conexión.

 Consulte el tutorial **13- Añadir las cámaras en domovea** en www.hager.com/domovea para más información.

7.3 Dispositivos IoT

domovea es igualmente una herramienta de supervisión para todos los dispositivos eléctricos inteligentes conectados de la casa (IoT).

7.3.1 Philips Hue

Esta parte permite añadir un dispositivo Philips Hue a la instalación domovea.

Haga clic en **Añadir un dispositivo** para crear un dispositivo:

- seleccione **Philips Hue** en el apartado **IoT**,
- haga clic en **Descubrir Philips Hue** si su lámpara no aparece en la lista,
- pulse el botón Link en el puente Hue para detectar la lámpara,
- haga clic en el botón **Añadir**,
- modifique el nombre del periférico si fuera necesario,
- complete las direcciones de grupo KNX si fuera necesario.



 Consulte el tutorial **14 - Controlar Philips Hue con domovea** en www.hager.com/domovea para más información.

TJA670 domovea Basic

TJA470 domovea Expert

7.3.2 Sonos

Esta parte permite añadir un dispositivo Sonos a la instalación domovea.

Haga clic en **Añadir un dispositivo** para crear un dispositivo:

- seleccione **Sonos** en el apartado **IoT**,
- haga clic en **Descubrir altavoz Sonos**, si su altavoz no aparece en la lista,
- haga clic en el botón **Añadir**,
- modifique el nombre del periférico si fuera necesario,
- complete las direcciones de grupo KNX si fuera necesario.



i Consulte el tutorial **15 - Controlar un altavoz Sonos con domovea** en www.hager.com/domovea para más información.

7.3.3 Netatmo

Esta parte permite añadir un dispositivo Netatmo a la instalación domovea.

Haga clic en **Añadir un dispositivo** para crear un dispositivo:

- seleccione **Netatmo** en el apartado **IoT**,
- Introduzca el nombre de usuario y la contraseña de la cuenta Netatmo,
- haga clic en el botón **Añadir**,
- modifique el nombre del periférico si fuera necesario,
- complete las direcciones de grupos KNX si fuera necesario.



i Consulte el tutorial **16- Añadir una estación meteorológica Netatmo con Hager Pilot** en www.hager.com/domovea para más información.

7.4 Punto de control de conectividad adicional

Para permitir que dispositivos externos controlen la instalación, se debe autorizar el acceso a los diferentes dispositivos.

- haga clic en **Grupos** en la parte superior de la pantalla.

Aquí encontrará el listado de todos sus dispositivos y grupos.

- seleccione un grupo para activar el acceso externo a la instalación de domovea,
- haga clic en el candado en la parte superior de la pantalla para activar el acceso externo.

Repita este ajuste para cada grupo afectado

Nota: para activar el acceso externo para cada subgrupo, debe abrir el candado de cada subgrupo y no abrir solamente el del grupo superior.

i Consulte el tutorial **17- Activar el acceso externo a las skills Alexa, Google, IFTTT, etc.** en www.hager.com/domovea para más información.

TJA670 domovea Basic

TJA470 domovea Expert

7.4.1 Alexa

Esta parte permite añadir el asistente vocal Amazona Alexa a la instalación domovea.

Conéctese al sitio de internet de Amazon Alexa o en la aplicación Alexa:

- seleccione Skills en el menú,
- instale los skills Hager **domovea**,
- introduzca el usuario y la contraseña de su cuenta Alexa,
- introduzca el usuario y la contraseña de su cuenta myHager,
- siga las instrucciones hasta completar la instalación.



i Consulte el tutorial **18 - Controlar una instalación domovea con el asistente vocal Alexa** en www.hager.com/domovea para más información.

7.4.2 Google home

Esta parte permite añadir el asistente vocal Google home a la instalación domovea.

Conéctese al sitio de internet de Google o en la aplicación Google home:

- acceda a **Parámetros**,
- seleccione **Más parámetro** en la parte inferior de la página,
- seleccione **Control de la casa** en la pestaña Asistente,
- haga clic en **+** y buscar domovea,
- introduzca el usuario y la contraseña de su cuenta myHager,
- siga las instrucciones hasta completar la instalación.



i Consulte el tutorial **19 - Controlar una instalación domovea con el asistente vocal Google** en www.hager.com/domovea para más información.

7.4.3 IFTTT

Esta parte permite declarar el servicio IFTTT en la instalación.

Conéctese al sitio de internet del servicio IFTTT:

- cree una cuenta si fuera necesario,
- busque domovea en las diferentes aplicaciones,
- asocie su instalación domovea a otro objeto conectado siguiendo las instrucciones.



i Consulte el tutorial **20 - Crear un applet en IFTTT con domovea** en www.hager.com/domovea para más información.

