







## Configurateur Tebis TX100



Produits d'entrée / sortie ON / OFF radio quicklink   
 Caractéristiques électriques / mécaniques : voir notice du produit

	Référence produit	Description	Version TX100	Produit filaire  Produits radio 
	TRE400	1 sortie éclairage + 1 entrée - IP55	≥ V2.5.1	
	WKT400	ON / OFF 2 fils	≥ V2.5.1	
	WKT401	ON / OFF 3 fils	≥ V2.5.1	

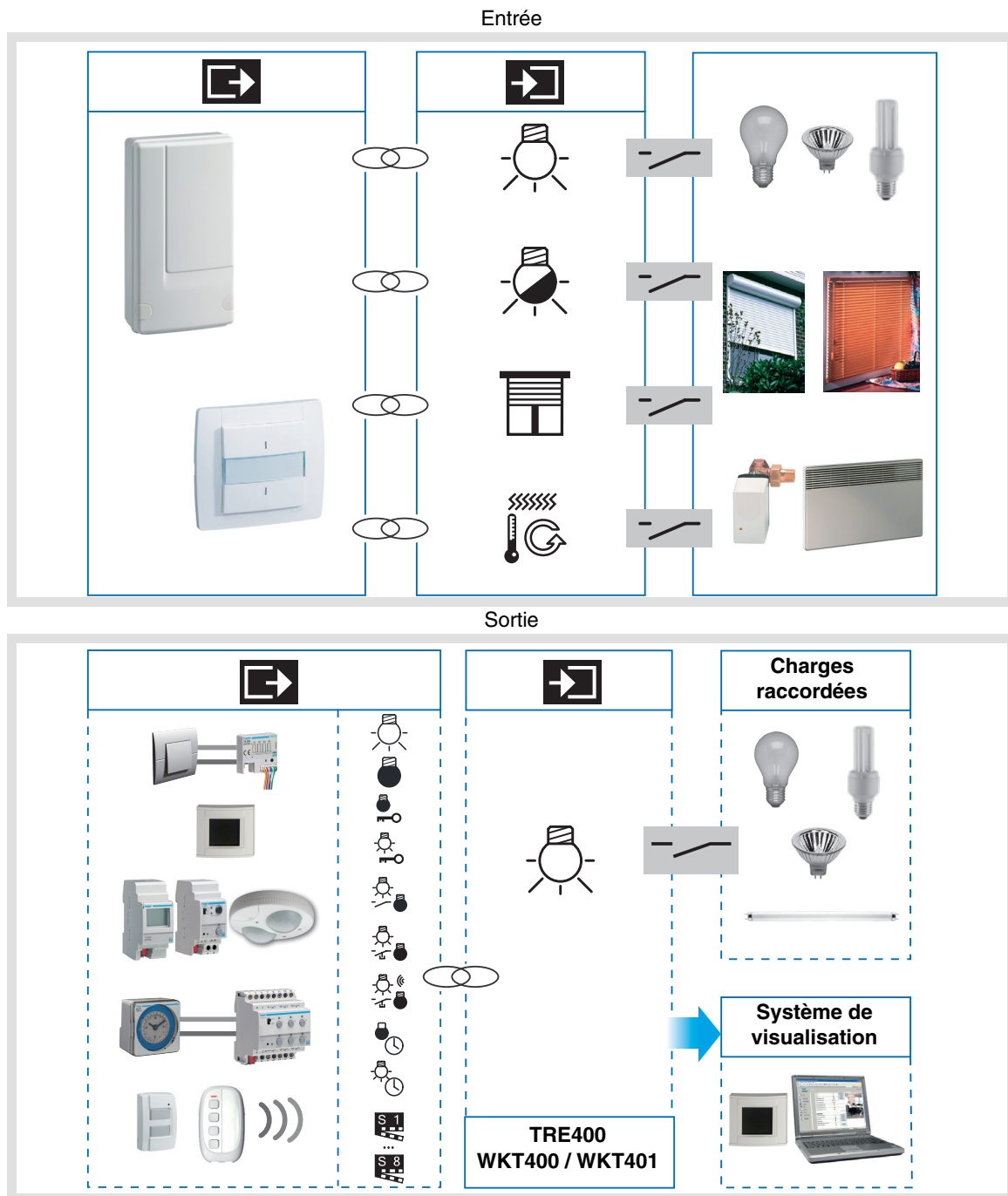

## Sommaire

1. Présentation .....	3
1.1 Généralités .....	3
1.2 Description des fonctions .....	3
2. Configuration et paramétrage .....	5
2.1 Configuration .....	5
2.2 Fonctions Éclairage Tout ou Rien .....	5
2.3 Fonctions Éclairage Variation .....	8
2.4 Fonctions Volets roulants / Stores .....	10
2.5 Fonctions Chauffage / Climatisation .....	13
2.6 Fonctions Scènes .....	15
2.7 Fonction Répéteur .....	16
3. Mode "+ info" et "expert" du TX100 .....	17
3.1 Mode + Info .....	17
3.2 Mode expert .....	17
4. Retour usine .....	19
4.1 Retour usine par le TX100 .....	19
4.2 Retour usine sur le produit .....	19
5. Principales caractéristiques .....	19

# 1. Présentation

## 1.1 Généralités

Tous les émetteurs / récepteurs radio auxquels fait référence ce document sont des produits radio quicklink. Ils sont reconnaissables grâce au bouton poussoir de configuration **cfg** dont ils sont tous pourvus. Quicklink désigne le mode configuration sans outil.

Ces produits peuvent aussi être configurés en E mode par le TX100 ou en S mode par ETS via le coupleur de média TR131.

Dans ce cas la version du TR131 doit répondre aux caractéristiques suivantes :

- Firmware :  $\geq 1.2.5$
- Plug in :  $\geq 1.0.11$

Ce document décrit le principe de configuration avec l'outil TX100 et les fonctions disponibles dans ce mode.

Au sein d'une même installation, un seul mode de configuration devra être utilisé.

**Pour ré-utiliser avec TX100, un produit déjà programmé dans une autre installation, quel que soit le mode de configuration initial (quicklink, TX100 ou ETS), il faut réaliser un retour usine du produit.**

Pour les produits combinés entrées / sorties, le retour usine a pour effet de ré-installer les commandes locales (l'entrée du produit commande la charge raccordée au produit). Pour associer une fonction différente à ces entrées avec le TX100, il faut d'abord supprimer le lien de commande locale (sélectionner le N° d'entrée et de sortie du produit et supprimer le lien).

Les produits radio décrits dans ce document sont des entrées de type :

- Uniquement bouton poussoir (WKT400, WKT401),
- 1 entrée à laquelle, il est possible de raccorder un contact libre de potentiel de type poussoir ou interrupteur (TRE400).

**Spécificités des émetteurs / récepteurs radio quicklink :**

Tous les émetteurs / récepteurs éclairage ON / OFF sont livrés fonctionnels (pré-configurés). Les entrées du produit commandent sa sortie dans la fonction la plus couramment utilisée (Commande ON / OFF par Bouton Poussoir fonction télérupteur). Pour utiliser les entrées avec une fonction différente, il suffit de supprimer le lien existant à l'aide du TX100 avant de re-programmer cette entrée.

## 1.2 Description des fonctions

Le TX100 permet de re-configurer :

- Les 2 entrées (bouton poussoir 1 et bouton poussoir 2) et la sortie du WKT400 / WKT401,
- L'entrée et la sortie du TRE400.

Description

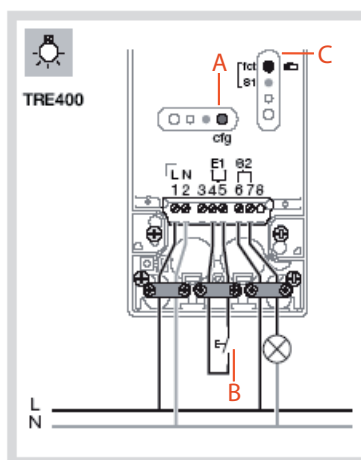
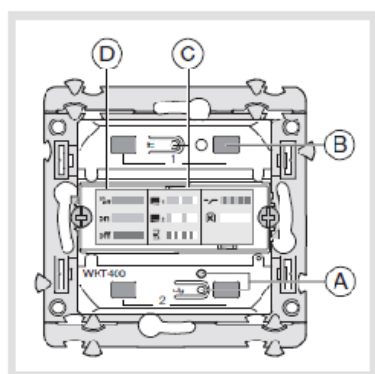

- A Bouton et Led Configuration cfg
- B Bouton poussoir 1 et 2
- C Bouton et Led Fonction fct
- D Étiquette fonctions

### 1.2.1 Les entrées

Les émetteurs radio permettent d'émettre des commandes d'éclairage, de volets roulants et stores, de chauffage / climatisation, de scènes.

#### ■ Émission des commandes

- Commande d'éclairage
  - Télerrupteur, ON, OFF, ON / OFF, Minuterie, Forçage
  - Variation sur 1 ou 2 boutons
- Commande de volets roulants / stores
  - Montée, Descente, Stop, Inclinaison des lamelles, Forçage, Alarme vent, Alarme pluie
  - Commande sur 1 ou 2 boutons
- Sélection de consigne (Chauffage)
  - Confort / Réduit, Confort, Réduit, Hors-Gel / Auto, Hors-Gel, Auto, Économie, Confort / Économie, Forçage
- Commande de scène

### 1.2.2 Les sorties

Les fonctions principales sont les suivantes :

#### ■ ON / OFF

La fonction ON / OFF permet d'allumer ou d'éteindre un circuit d'éclairage. La commande peut provenir d'interrupteurs, de boutons poussoirs ou d'automatismes.

#### ■ Indication d'état

La fonction Indication d'état donne l'état du contact de sortie. Elle permet de réaliser une fonction Télerrupteur en renvoyant l'Indication d'état sur chacun des boutons poussoirs du groupe.

#### ■ Minuterie

La fonction Minuterie permet d'allumer ou d'éteindre un circuit d'éclairage pour une durée paramétrable. La sortie peut être temporisée à ON ou OFF selon le mode de fonctionnement minuterie choisi. La minuterie peut être interrompue avant la fin de la temporisation.

#### ■ Forçage

La fonction Forçage permet de forcer une sortie dans un état défini, ON ou OFF. Cette commande a la priorité la plus haute. Aucune autre commande n'est prise en compte si un forçage est actif. Seule une commande de fin de forçage autorise à nouveau les autres commandes.

Application : maintien d'un éclairage allumé pour raisons de sécurité.

#### ■ Scène

La fonction Scène permet de regrouper un ensemble de sorties. Ces sorties peuvent être mises dans un état prédéfini paramétrable. Une scène est activée par l'appui sur un seul bouton poussoir. Chaque sortie peut être intégrée dans 8 scènes différentes.

## 2. Configuration et paramétrage

### 2.1 Configuration

La réalisation de ces fonctions se fait dans le mode de configuration standard du TX100 en créant des liens avec les produits de sortie adaptés. Les émetteurs / récepteurs radio fonctionnent toujours en mode bidirectionnel.

#### ■ Principe de configuration

##### → Apprentissage du produit :

- Aller dans le mode Prog et effectuer un appui long sur la touche du TX100 pour lancer l'apprentissage des produits de l'installation.

##### → Pour numéroter les entrées radio :

- Vérifier que le mode configuration est encore actif sur votre émetteur sinon ré-appuyer sur la touche cfg,
- Aller dans le mode numérotation Num → Entrées → ✓,
- Appuyer sur la touche de l'entrée à numéroter. Un signal sonore retentit lorsque l'entrée est détectée, le configurateur lui affecte automatiquement un numéro,
- Procéder de la même manière pour les autres entrées.

##### → Pour affecter une fonction à une entrée :

- Aller dans le mode numérotation Num,
- Sélectionner le N° d'entrée souhaitée,
- Appuyer sur ,
- Sélectionner la fonction et valider par .

### 2.2 Fonctions Éclairage Tout ou Rien

Les fonctions Éclairage Tout ou Rien permettent de commander des sorties Éclairage tout ou rien représentées par le symbole dans la partie droite de l'écran.

On se reportera aux notices de configuration des différents produits de sortie d'éclairage pour l'installation et la configuration de ces produits.

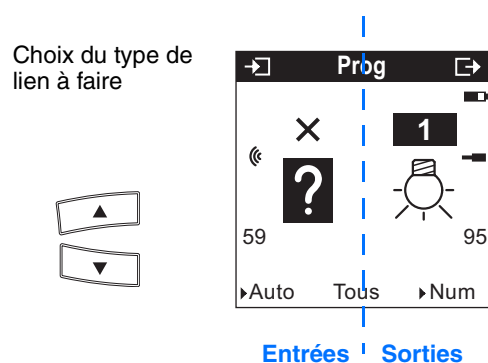

Après numérotation, les fonctions et liens disponibles apparaissent dans la partie gauche de l'écran du TX100.



Le symbole indique qu'il s'agit d'entrées radio. Pour sélectionner les fonctions, il faut aller dans le mode numérotation.

Le tableau ci-après présente les types de liens compatibles pour le produit :

Type de lien possible		Description du lien	Fonctionnement de la sortie
	ON	La fonction ON permet d'allumer le circuit d'éclairage.	L'activation de l'entrée provoque l'allumage de la lumière.  Des activations successives maintiennent l'allumage.
	OFF	La fonction OFF permet d'éteindre le circuit d'éclairage.	L'activation de l'entrée provoque l'extinction de la lumière.  Des activations successives maintiennent l'extinction.
	Télérupteur*	La fonction Télérupteur permet d'inverser l'état du circuit d'éclairage.	Chaque activation de l'entrée provoque l'inversion de l'état du contact de sortie.
	Interrupteur	La fonction Interrupteur permet d'allumer ou d'éteindre le circuit d'éclairage.	La fermeture du contact de l'entrée provoque l'allumage de la lumière.  L'ouverture du contact de l'entrée provoque l'extinction de la lumière.
	Minuterie ON	La fonction Minuterie ON permet d'allumer le circuit d'éclairage pour une durée paramétrable.  Après validation du lien, choisir la durée de la temporisation : Plage de réglage [0 s 24 h]  Inactif, 1 s, 2 s, 3 s, 5 s, 10 s, 15 s, 20 s, 30 s, 45 s, 1 min, 1 min 15 s, 1 min 30 s, 2 min, 2 min 30 s, 3 min, 5 min, 15 min, 20 min, 30 min, 1 h, 2 h, 3 h, 5 h, 12 h, 24 h.	L'activation de l'entrée par appui court <1 s provoque l'allumage temporisé de la lumière.  Interruption de la temporisation : L'activation de l'entrée par appui prolongée >1 s provoque l'arrêt de la temporisation en cours.  Augmentation de la durée de temporisation : Des commandes Minuterie répétées n fois pendant les dix premières secondes après le début de la temporisation multiplient la durée de la temporisation par n fois la valeur du paramètre <b>Minuterie</b> .  Relance de la temporisation : Une commande intervenant 10 s après le début de la temporisation relance une seule fois la minuterie.
	Minuterie OFF	La fonction Minuterie OFF permet d'éteindre le circuit d'éclairage pour une durée paramétrable.  Après validation du lien, choisir la durée de la temporisation : Plage de réglage [0 s 24 h]  Inactif, 1 s, 2 s, 3 s, 5 s, 10 s, 15 s, 20 s, 30 s, 45 s, 1 min, 1 min 15 s, 1 min 30 s, 2 min, 2 min 30 s, 3 min, 5 min, 15 min, 20 min, 30 min, 1 h, 2 h, 3 h, 5 h, 12 h, 24 h.	L'activation de l'entrée par appui court <1 s provoque l'extinction temporisée de la lumière.  Interruption de la temporisation : L'activation de l'entrée par appui prolongée >1 s provoque l'arrêt de la temporisation en cours.  Augmentation de la durée de temporisation : Des commandes Minuterie répétées n fois pendant les dix premières secondes après le début de la temporisation multiplient la durée de la temporisation par n fois la valeur du paramètre <b>Minuterie</b> .  Relance de la temporisation : Une commande intervenant 10 s après le début de la temporisation relance une seule fois la minuterie.

	<p>Forçage ON**</p>	<p>La fonction Forçage ON permet de forcer et de maintenir allumé le circuit d'éclairage.</p>	<p>La fermeture du contact de l'entrée provoque le forçage à ON de la sortie.</p> <p>L'ouverture du contact de l'entrée provoque l'annulation du forçage ON de la sortie.</p> <p>Le Forçage est la fonction ayant la priorité la plus élevée. Seule une commande annulation du forçage met fin au forçage et autorise à nouveau la prise en compte des autres commandes.</p> <p>Après validation du lien, choisir le comportement après une annulation du forçage :</p> <ul style="list-style-type: none"> <li>• Maintien : la sortie est maintenue dans le même état que durant le forçage.</li> <li>• Inversion : la sortie est inversée par rapport à l'état qui existait durant le forçage.</li> </ul>
	<p>Forçage OFF**</p>	<p>La fonction Forçage OFF permet de forcer et de maintenir éteint le circuit d'éclairage.</p>	<p>La fermeture du contact de l'entrée provoque le forçage à OFF de la sortie.</p> <p>L'ouverture du contact de l'entrée provoque l'annulation du forçage OFF de la sortie.</p> <p>Le Forçage est la fonction ayant la priorité la plus élevée. Seule une commande annulation du forçage met fin au forçage et autorise à nouveau la prise en compte des autres commandes.</p> <p>Après validation du lien, choisir le comportement après une annulation du forçage :</p> <ul style="list-style-type: none"> <li>• Maintien : la sortie est maintenue dans le même état que durant le forçage.</li> <li>• Inversion : la sortie est inversée par rapport à l'état qui existait durant le forçage.</li> </ul>

\* En fonctionnement normal, les émetteurs radio fonctionnent en mode uni-directionnel. Ils passent momentanément en mode bi-directionnel à chaque commande de type **Télérupteur** de façon à assurer l'inversion d'état de la sortie.

\*\* Fonctions disponibles uniquement sur références : TRE301 - TRE302 - TRB302A - TRB302B.

## 2.3 Fonctions Éclairage Variation

Les fonctions Éclairage variation permettent de commander des sorties Éclairage variation représentées par le symbole dans la partie droite de l'écran.

On se reportera aux notices de configuration des différents produits de sortie Éclairage variation pour l'installation et la configuration de ces produits.

Après numérotation des boutons poussoirs, les fonctions et liens disponibles apparaissent dans la partie gauche de l'écran du TX100.

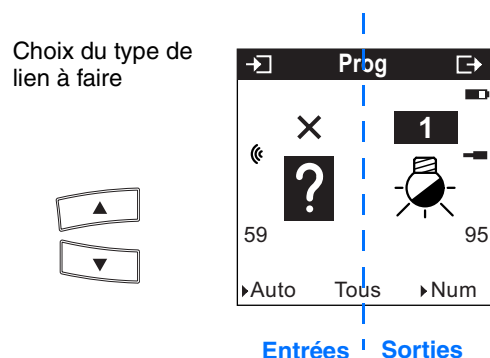





Le symbole indique qu'il s'agit d'entrées radio. Pour sélectionner les fonctions, il faut aller dans le mode numérotation.

Le tableau ci-après présente les types de liens compatibles pour le produit :

Type de lien possible	Description du lien	Fonctionnement de la sortie
ON	La fonction ON permet d'allumer le circuit d'éclairage.	L'activation de l'entrée provoque l'allumage de la lumière au dernier niveau mémorisé. Des activations successives maintiennent l'allumage au dernier niveau mémorisé.
OFF	La fonction OFF permet d'éteindre le circuit d'éclairage.	L'activation de l'entrée provoque l'extinction de la lumière à 0%. Des activations successives maintiennent l'extinction.
Télérupteur*	La fonction Télérupteur permet d'inverser l'état du circuit d'éclairage.	L'activation de l'entrée provoque le basculement entre Allumage au dernier niveau mémorisé et Extinction à 0%. Des activations successives inversent chaque fois l'état du contact de sortie.
Variation 1 bouton poussoir*	La fonction Variation 1 BP permet de faire varier la lumière avec un seul BP.	L'activation de l'entrée par un appui court provoque le basculement entre Allumage au dernier niveau mémorisé et Extinction à 0%. L'activation de l'entrée par un appui prolongé provoque l'augmentation ou la diminution du niveau d'éclairage.
Variation 2 boutons poussoirs : Augmentation	La fonction Augmentation permet d'augmenter le niveau de sortie.	L'activation de l'entrée par appuis court provoque l'allumage au dernier niveau mémorisé. L'activation de l'entrée par un appui prolongé provoque l'augmentation du niveau d'éclairage.
Variation 2 boutons poussoirs : Diminution	La fonction Diminution permet de diminuer le niveau de sortie.	L'activation de l'entrée par appuis court provoque l'extinction de la lumière. L'activation de l'entrée par un appui prolongé provoque la diminution du niveau d'éclairage.



Type de lien possible	Description du lien	Fonctionnement de la sortie
	<p>Interrupteur</p>	<p>La fermeture du contact de l'entrée provoque l'allumage de la lumière au dernier niveau mémorisé.</p> <p>L'ouverture du contact de l'entrée provoque l'extinction de la lumière à 0%.</p>
	<p>Minuterie ON</p> <p>La fonction Minuterie ON permet d'allumer le circuit d'éclairage pour une durée paramétrable.</p> <p>Après validation du lien, choisir la durée de la temporisation : Plage de réglage [0 s 24 h]</p> <p>Inactif, 1 s, 2 s, 3 s, 5 s, 10 s, 15 s, 20 s, 30 s, 45 s, 1 min, 1 min 15 s, 1 min 30 s, 2 min, 2 min 30 s, 3 min, 5 min, 15 min, 20 min, 30 min, 1 h, 2 h, 3 h, 5 h, 12 h, 24 h.</p>	<p>L'activation de l'entrée par appui court &lt;1 s provoque l'allumage temporisé de la lumière (au dernier niveau mémorisé).</p> <p>Interruption de la temporisation : L'activation de l'entrée par appui prolongée &gt;1 s provoque l'arrêt de la temporisation en cours et l'extinction à 0% (OFF).</p> <p>Augmentation de la durée de temporisation : Des commandes Minuterie répétées n fois pendant les dix premières secondes après le début de la temporisation multiplient la durée de la temporisation par n fois la valeur du paramètre <b>Minuterie</b>.</p> <p>Relance de la temporisation : Une commande intervenant 10 s après le début de la temporisation relance une seule fois la minuterie.</p>
	<p>Minuterie OFF</p> <p>La fonction Minuterie OFF permet d'éteindre le circuit d'éclairage pour une durée paramétrable.</p> <p>Après validation du lien, choisir la durée de la temporisation : Plage de réglage [0 s 24 h]</p> <p>Inactif, 1 s, 2 s, 3 s, 5 s, 10 s, 15 s, 20 s, 30 s, 45 s, 1 min, 1 min 15 s, 1 min 30 s, 2 min, 2 min 30 s, 3 min, 5 min, 15 min, 20 min, 30 min, 1 h, 2 h, 3 h, 5 h, 12 h, 24 h.</p>	<p>L'activation de l'entrée par appui court &lt;1 s provoque l'extinction temporisée de la lumière.</p> <p>Interruption de la temporisation : L'activation de l'entrée par appui prolongée &gt;1 s provoque l'arrêt de la temporisation en cours et l'allumage de la lumière au dernier niveau mémorisé.</p> <p>Augmentation de la durée de temporisation : Des commandes Minuterie répétées n fois pendant les dix premières secondes après le début de la temporisation multiplient la durée de la temporisation par n fois la valeur du paramètre <b>Minuterie</b>.</p> <p>Relance de la temporisation : Une commande intervenant 10 s après le début de la temporisation relance une seule fois la minuterie.</p>
	<p>Forçage ON**</p> <p>La fonction Forçage ON permet de forcer et de maintenir allumé le circuit d'éclairage.</p>	<p>La fermeture du contact de l'entrée provoque le forçage à ON de la sortie.</p> <p>L'ouverture du contact de l'entrée provoque l'annulation du forçage ON de la sortie.</p> <p>Le Forçage est la fonction ayant la priorité la plus élevée. Seule une commande annulation du forçage met fin au forçage et autorise à nouveau la prise en compte des autres commandes.</p> <p>Après validation du lien, choisir le comportement après une annulation du forçage :</p> <ul style="list-style-type: none"> <li>• Maintien : la sortie est maintenue dans le même état que durant le forçage.</li> <li>• Inversion : la sortie est inversée par rapport à l'état qui existait durant le forçage.</li> </ul>

Type de lien possible	Description du lien	Fonctionnement de la sortie
	Forçage OFF**	<p>La fermeture du contact de l'entrée provoque le forçage à OFF de la sortie.</p> <p>L'ouverture du contact de l'entrée provoque l'annulation du forçage OFF de la sortie.</p> <p>Le Forçage est la fonction ayant la priorité la plus élevée. Seule une commande annulation du forçage met fin au forçage et autorise à nouveau la prise en compte des autres commandes.</p> <p>Après validation du lien, choisir le comportement après une annulation du forçage :</p> <ul style="list-style-type: none"> <li>• Maintien : la sortie est maintenue dans le même état que durant le forçage.</li> <li>• Inversion : la sortie est inversée par rapport à l'état qui existait durant le forçage.</li> </ul>

\* En fonctionnement normal, les émetteurs radio fonctionnent en mode uni-directionnel. Ils passent momentanément en mode bi-directionnel à chaque commande de type **Télérupteur** de façon à assurer l'inversion d'état de la sortie.

\*\* Fonctions disponibles uniquement sur références : TRE301 - TRE302 - TRB302A - TRB302B.

## 2.4 Fonctions Volets roulants / Stores

Les fonctions Volets roulants / Stores permettent de commander des sorties Volets roulants / Stores représentées par le symbole  dans la partie droite de l'écran.





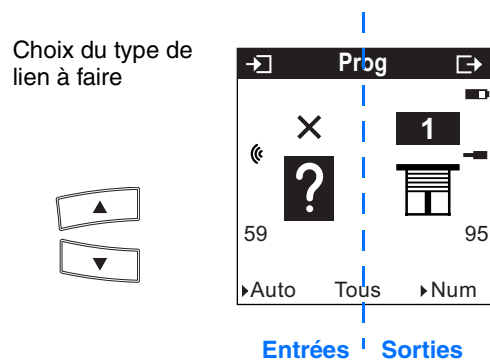

On se reportera aux notices de configuration des différents produits de sortie Volets roulants / Stores pour l'installation et la configuration de ces produits.



Après numérotation des boutons poussoirs, les fonctions et liens disponibles apparaissent dans la partie gauche de l'écran du TX100.



Le symbole  indique qu'il s'agit d'entrées radio. Pour sélectionner les fonctions, il faut aller dans le mode numérotation.



Le tableau ci-après présente les types de liens compatibles pour le produit :

Type de lien possible	Description du lien	Fonctionnement de la sortie
	Montée / Stop	<p>La fonction Montée / Stop permet de monter ou d'arrêter un volet roulant ou un store, ou d'incliner les lamelles d'un store.</p> <p>En mode Volet roulant* :</p> <ul style="list-style-type: none"> <li>L'activation de l'entrée provoque la fermeture temporisée du contact de sortie Montée* (fonction Montée d'un volet roulant ou d'un store).</li> </ul> <p>En mode Store* :</p> <ul style="list-style-type: none"> <li>L'activation de l'entrée par appui court provoque la fermeture brève du contact de sortie Montée (fonction Orientation des lamelles d'un store),</li> <li>L'activation de l'entrée par appui prolongé provoque la fermeture temporisée du contact de sortie Montée (fonction Montée d'un volet roulant ou d'un store).</li> </ul> <p>Lorsqu'une temporisation est en cours, l'activation de l'entrée par appui court provoque l'ouverture du contact (fonction Stop).</p>
	Descente / Stop	<p>La fonction Descente permet de descendre ou d'arrêter un volet roulant ou un store, ou d'incliner les lamelles d'un store.</p> <p>En mode Volet roulant* :</p> <ul style="list-style-type: none"> <li>L'activation de l'entrée provoque la fermeture temporisée du contact de sortie Descente* (fonction Descente d'un volet roulant ou d'un store).</li> </ul> <p>En mode Store* :</p> <ul style="list-style-type: none"> <li>L'activation de l'entrée par appui court provoque la fermeture brève du contact de sortie Descente (fonction Orientation des lamelles d'un store),</li> <li>L'activation de l'entrée par appui prolongé provoque la fermeture temporisée du contact de sortie Descente (fonction Montée d'un volet roulant ou d'un store).</li> </ul> <p>Lorsqu'une temporisation est en cours, l'activation de l'entrée par appui court provoque l'ouverture du contact (fonction Stop).</p>
	Montée / Descente / Stop	<p>Seules les fonctions du mode Volet roulant sont actives, la fonction Orientation des lamelles d'un store n'est pas accessible.</p> <p>Des activations successives provoquent le fonctionnement de type mode Volet roulant suivant des cycles Montée (fermeture temporisée de la sortie Montée) Stop (ouverture des contacts de sortie) Descente (fermeture temporisée de la sortie Descente)*.</p>
	Montée	La fermeture du contact de l'entrée provoque la fermeture temporisée du contact de sortie Montée (fonction Montée d'un volet roulant ou d'un store).
	Descente	La fermeture du contact de l'entrée provoque la fermeture temporisée du contact de sortie Descente (fonction Descente d'un volet roulant ou d'un store).
	Montée / Descente**	La fermeture du contact de l'entrée provoque la fermeture temporisée du contact de sortie Montée (fonction Montée d'un volet roulant ou d'un store) et l'ouverture du contact de l'entrée provoque la fermeture temporisée du contact de sortie Descente (fonction Descente d'un volet roulant ou d'un store).

Type de lien possible	Description du lien	Fonctionnement de la sortie
	Descente / Montée**	La fonction Descente / Montée permet de descendre ou de monter un volet roulant ou un store.  La fermeture du contact de l'entrée provoque la fermeture temporisée du contact de sortie Descente (fonction Descente d'un volet roulant ou d'un store) et l'ouverture du contact de l'entrée provoque la fermeture temporisée du contact de sortie Montée (fonction Montée d'un volet roulant ou d'un store).
	Forçage montée**	La fonction Forçage Montée permet de forcer la montée d'un volet roulant ou d'un store.  L'activation de l'entrée provoque la fermeture temporisée du contact de sortie Montée (fonction Montée d'un volet roulant ou d'un store)*.  Le Forçage est la fonction ayant la priorité la plus élevée. Seule une commande annulation du forçage met fin au forçage et autorise à nouveau la prise en compte des autres commandes.  Après validation du lien, choisir le comportement après une annulation du forçage : <ul style="list-style-type: none"> <li>• Maintien : la sortie est maintenue dans le même état que durant le forçage,</li> <li>• Inversion : la sortie est inversée par rapport à l'état qui existait durant le forçage (→ Descente du volet).</li> </ul> Un forçage est également annulé par une autre commande de forçage.
	Forçage descente**	La fonction Forçage Descente permet de forcer la descente d'un volet roulant ou d'un store.  L'activation de l'entrée provoque la fermeture temporisée du contact de sortie Descente (fonction Descente d'un volet roulant ou d'un store)*.  Le Forçage est la fonction ayant la priorité la plus élevée. Seule une commande annulation du forçage met fin au forçage et autorise à nouveau la prise en compte des autres commandes.  Après validation du lien, choisir le comportement après une annulation du forçage : <ul style="list-style-type: none"> <li>• Maintien : la sortie est maintenue dans le même état que durant le forçage,</li> <li>• Inversion : la sortie est inversée par rapport à l'état qui existait durant le forçage (→ Montée du volet).</li> </ul> Un forçage est également annulé par une autre commande de forçage.

\* Les modes et durées de temporisation sont paramétrables (voir les notices de configuration TX100 des actionneurs de sortie Volet roulant / Store).

\*\* Fonctions disponibles uniquement sur références : TRE301 - TRE302 - TRB302A - TRB302B.

Type de lien possible	Description du lien	Fonctionnement de la sortie
	Alarme vent*	La fonction Alarme Vent permet d'émettre des alarmes en provenance d'automatismes.  Lors de la fermeture du contact d'entrée, l'information Alarme active (1) est émise.  Lors de l'ouverture du contact d'entrée, l'information Alarme inactive (0) est émise.
	Alarme pluie*	La fonction Alarme Pluie permet d'émettre des alarmes en provenance d'automatismes.  Lors de la fermeture du contact d'entrée, l'information Alarme active (1) est émise.  Lors de l'ouverture du contact d'entrée, l'information Alarme inactive (0) est émise.

\* Ces fonctions ont la priorité la plus haute. La fonction Alarme vent a une priorité supérieure à l'alarme pluie. Aucune autre commande n'est prise en compte si une Alarme est active. Seule la fin de l'alarme autorise à nouveau les autres commandes. Fonctions disponibles uniquement sur références : TRE301 - TRE302 - TRB302A - TRB302B.

## 2.5 Fonctions Chauffage / Climatisation

Les fonctions Chauffage / Climatisation permettent de commander un thermostat ou un régulateur représenté par le symbole dans la partie droite de l'écran.

On se reportera aux notices de configuration des thermostats, contrôleur d'ambiance et régulateur pour l'installation et la configuration de ces produits.

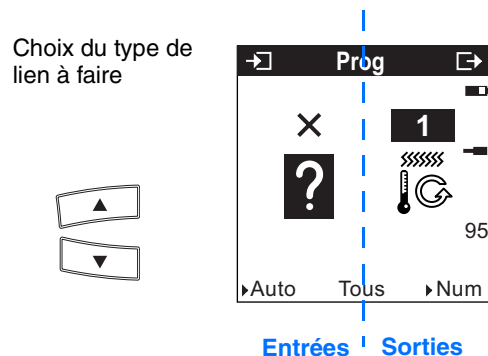

Le symbole indique qu'il s'agit d'entrées radio. Pour sélectionner les fonctions, il faut aller dans le mode numérotation.

Le tableau ci-après présente les types de liens compatibles pour le produit :

Type de lien possible	Description du lien	Fonctionnement de la sortie
Confort / Réduit*	La fonction Confort / Réduit permet de basculer entre le mode Confort et le mode Réduit.	Le contact d'entrée associé est de type interrupteur ou sortie d'une horloge de programmation.  La fermeture du contact provoque l'activation du mode Confort. L'ouverture du contact provoque l'activation du mode Réduit.  L'effet de la commande est annulé par toute autre commande d'activation de mode.
Dérogation Confort	La fonction Dérogation Confort permet d'activer le mode Confort.	La fermeture du contact de l'entrée provoque l'activation du mode Confort.  L'effet de la commande est annulé par toute autre commande d'activation de mode.
Dérogation Réduit	La fonction Dérogation Réduit permet d'activer le mode Réduit.	La fermeture du contact de l'entrée provoque l'activation du mode Réduit.  L'effet de la commande est annulé par toute autre commande d'activation de mode.
auto Hors-Gel / Auto*	La fonction Hors-gel / Auto permet de basculer entre le mode Hors-Gel et le mode Automatique.	Le contact d'entrée associé est de type interrupteur ou sortie d'une horloge de programmation.  La fermeture du contact provoque l'activation du mode Hors-Gel. L'ouverture du contact provoque le retour au mode Automatique.  L'effet de la commande est annulé par toute autre commande d'activation de mode.
Dérogation Hors-Gel	La fonction Dérogation Hors-Gel permet d'activer le mode Hors-Gel dans le cas du chauffage ou le mode Protection dans le cas de la climatisation.	La fermeture du contact de l'entrée provoque l'activation du mode Hors-Gel (Protection dans le cas de la climatisation).  L'effet de la commande est annulé par toute autre commande d'activation de mode.

Type de lien possible		Description du lien	Fonctionnement de la sortie
	Auto (Retour à la maison)	La fonction Auto annule la dérogation en cours pour revenir à la consigne correspondant au mode Automatique.	La fermeture du contact de l'entrée provoque l'activation du mode Auto.  L'effet de la commande est annulé par toute autre commande d'activation de mode.
	Dérogation Économie	La fonction Dérogation Économie permet d'activer le mode Économie.	La fermeture du contact de l'entrée provoque l'activation du mode Économie.  L'effet de la commande est annulé par toute autre commande d'activation de mode.
	Confort / Économie*	La fonction Confort / Économie permet de basculer entre le mode Confort et le mode Économie.	La fermeture du contact de l'entrée provoque un basculement de consigne entre Confort et Économie. La consigne change à chaque nouvelle fermeture du contact de l'entrée.  L'effet de la commande est annulé par toute autre commande d'activation de mode.
	Forçage Confort*	La fonction Forçage Confort permet d'activer et de maintenir le mode Confort.	Le contact d'entrée associé est de type interrupteur ou sortie d'une horloge de programmation.  La fermeture du contact provoque l'activation et le maintien du mode Confort. L'ouverture du contact provoque l'annulation du forçage et le retour au mode normalement actif.  La fonction Forçage Confort est une fonction ayant une priorité plus élevée que les commandes de dérogation ou temporisées. Seule une commande annulation du forçage met fin au forçage et autorise à nouveau la prise en compte des autres commandes.  L'effet de la commande est annulé par toute autre commande de forçage (Réduit, Hors-Gel) ou par une commande Stop ou Contact feuillure.
	Forçage Hors-Gel*	La fonction Dérogation Hors-Gel permet d'activer le mode Hors-Gel dans le cas du chauffage ou le mode Protection dans le cas de la climatisation.	Le contact d'entrée associé est de type interrupteur ou sortie d'une horloge de programmation.  La fermeture du contact provoque l'activation et le maintien du mode Hors-Gel (Protection dans le cas de la climatisation). L'ouverture du contact provoque l'annulation du forçage et le retour au mode normalement actif.  La fonction Forçage Hors-Gel est une fonction ayant une priorité plus élevée que les commandes de dérogation ou temporisées. Seule une commande annulation du forçage met fin au forçage et autorise à nouveau la prise en compte des autres commandes.  L'effet de la commande est annulé par toute autre commande de forçage (Réduit, Hors-Gel) ou par une commande Stop ou Contact feuillure.

\* Fonctions disponibles uniquement sur références : TRE301 - TRE302 - TRB302A - TRB302B.

## 2.6 Fonctions Scènes

### ■ Création des liens

La fonction Scène permet de regrouper un ensemble de sorties. Ces sorties peuvent être mises dans un état prédéfini paramétrable. Une scène est activée par l'appui sur un seul bouton poussoir. Chaque sortie peut être intégrée dans 8 scènes différentes.

En sélectionnant une fonction Scène (numéro 1 à 8), il est possible de créer des liens entre un bouton poussoir et des sorties devant faire partie de la scène.

Scène 8 = Répétition



La fonction **Répétition** permet à l'utilisateur d'enregistrer les commandes réceptionnées successivement sur une période de 24 h.

Une fois enregistrée, l'utilisateur peut activer cette fonction pour "faire rejouer" automatiquement, par période de 24 h, la séquence de commandes apprises.

La commande est émise par l'objet **Scène**. L'apprentissage de la séquence journalière est activé ou désactivé directement sur le module de sortie. Pour activer la fonction **Répétition**, relier le numéro de scène 8 de l'émetteur à l'objet **Scène ou Répétition** du récepteur.

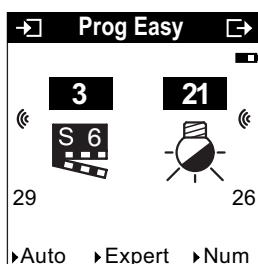
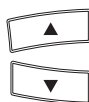
Choix du type de lien à faire



Type de lien possible	Description du lien	Fonctionnement de la sortie
 ... 	Scène 1 à 8  La fonction Scène permet de regrouper un ensemble de sorties. Ces sorties peuvent être mises dans un état prédéfini paramétrable. Une scène est activée par l'appui sur un seul bouton poussoir. Chaque sortie peut être intégrée dans 8 scènes différentes.	La définition de l'état de chaque sortie peut se faire : <ul style="list-style-type: none"> <li>- Par paramétrage des sorties,</li> <li>- Par apprentissage, avec les boutons poussoirs de l'installation ou situés sur la face avant de certains produits.</li> </ul>

## ■ Apprentissage et mémorisation des scènes

Cette procédure permet de modifier et de mémoriser une scène par action locale sur les boutons poussoirs situés en ambiance, sur une télécommande.

- Activer la scène par un appui court sur l'émetteur qui déclenche la scène,
- Mettre les sorties (Éclairage, Volets roulants, Thermostat,...) dans l'état souhaité à l'aide des commandes locales habituelles (bouton poussoir, télécommande...),
- Mémoriser l'état des sorties par un appui long supérieur à 5 s sur l'émetteur qui déclenche la scène. La mémorisation est signalée par l'activation momentanée des sorties.

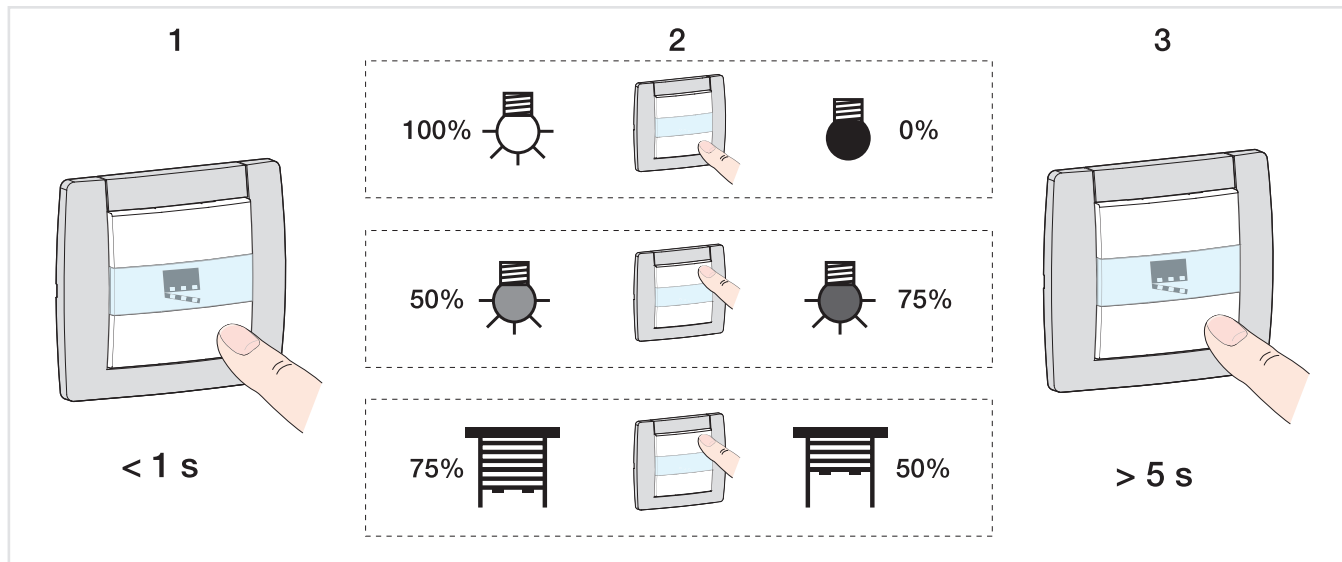

## 2.7 Fonction Répéteur

Elle augmente la portée radio du système grâce à la ré-émission des messages réceptionnés par le produit. Inactive par défaut, la fonction Répéteur est activable dans le menu Gestion produit / Répéteur du TX100.



## 3. Mode "+ info" et "expert" du TX100

### 3.1 Mode + Info

Le mode +Info est accessible dans les modes Prog et Visu du TX100. Ce mode d'affichage est actif pour les produits de l'installation jusqu'à sa désactivation.

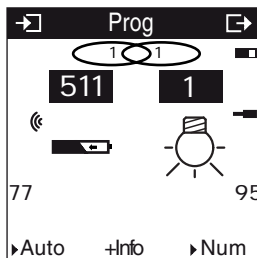

Le mode +Info permet de lier l'indication d'état d'une sortie à un produit de visualisation : Contrôleur d'ambiance, sortie de type voyant, etc.

L'indication d'état émet sur le réseau l'état réel de la sortie à chaque changement d'état.

L'indication d'état est représentée par le symbole .

L'indication d'état se rajoute à la liste des entrées sur la partie gauche de l'écran du TX100 avec le même numéro que la sortie.

### 3.2 Mode expert

#### ■ Généralités

Le mode Expert permet :

- D'intégrer des produits KNX non configurables par ETS (outil de visualisation, passerelle internet, domovea) dans l'installation,
- De créer des liens spécifiques non disponibles en mode de configuration Standard.

Dans le mode Expert les fonctions sont présentées au travers des objets de communication utilisés dans le mode de configuration ETS. Les objets apparaissent sous la forme d'une liste située sous les numéros des entrées et des sorties.

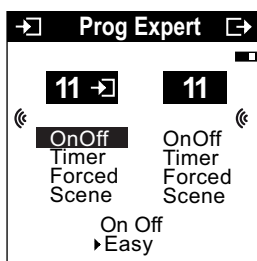

Le mode Expert permet de créer des liens entre des objets de même format en leur affectant la même adresse de groupe.

■ Liste des objets disponibles

**Commandes d'éclairage Tout ou Rien et Variation**

Désignation TX100	Désignation ETS	Fonction	Format	Description
OnOff	On/Off	ON / OFF	EIS1 1 Bit	Permet d'envoyer une commande ON / OFF.
IOnOff*	InfoOn/Off	Info Marche Arrêt	EIS1 1 Bit	Permet de connaître l'état de la sortie.
DimCtrl	DimmingCtrl	Commande Variation	1 Bit	Permet de faire varier le niveau de sortie d'un variateur.
Timer	TimedStartstop	Minuterie	EIS1 1 Bit	Permet d'activer ou d'interrompre une minuterie.

**Commande de volets roulants / stores**

StepStop	StepStop	Inclinaison	1 Bit	Permet d'envoyer une commande Inclinaison des lamelles d'un store.
UpDown	UpDown	Montée / Descente	1 Bit	Permet d'envoyer une commande Montée ou Descente d'un volet roulant ou d'un store.
IUpDown	InfoMoveUpDown	Info Montée / Descente	1 Bit	Donne l'état de la sortie Montée / Descente (commande 1 BP)
IOnOff*	Info On/Off	Info Marche Arrêt	EIS1 1 Bit	Permet de connaître l'état de la sortie.

**Commande de chauffage / climatisation**

HvacMode	HvacMode	Mode chauffage	1 byte	Permet d'activer un mode (confort, réduit, ...) de chauffage ou de climatisation.
IOnOff*	InfoOn/Off	Info Marche Arrêt	EIS1 1 Bit	Permet de connaître l'état de la sortie.
Timer	TimedStartstop	Minuterie	EIS1 1 Bit	Permet de lancer une dérogation temporisée.

**Scène**

Scene	SceneNumber	Scène	1 byte	Permet d'activer la scène par son numéro.
-------	-------------	-------	--------	---

\* Dans le cas des produits radio, cet objet est déjà lié à l'objet **OnOff**.

## 4. Retour usine

Cette fonction permet de remettre le produit dans sa configuration initiale (configuration en sortie d'usine). Après un retour usine le produit peut être ré-utilisé dans une nouvelle installation. Le retour usine peut s'effectuer soit directement sur le produit, soit par le menu Gestion Produit / Retour Usine du TX100. Cette dernière solution est conseillée si le produit fait partie de l'installation configurée par TX100.

### 4.1 Retour usine par le TX100

Le produit fait partie de l'installation : il apparaît dans la liste des produits du menu Retour Usine pouvant être remis en configuration usine.

- Sélectionner le produit dans la liste,
- Appuyer sur  et confirmer l'effacement.

Il est nécessaire de ré-apprendre l'installation après un retour usine afin de retrouver les produits remis en configuration usine.

### 4.2 Retour usine sur le produit

Le retour usine peut s'effectuer sur le produit, si les données du projet TX100 ont été perdues ou si le produit ne fait pas partie de l'installation.

Retour usine sur le produit :

- Faire un appui long (> à 10 secondes) sur le bouton poussoir "Cfg", relâcher le bouton dès que la led "Cfg" se met à clignoter,
- Attendre l'extinction de la led "Cfg" qui indique la fin du retour usine.

**Pour ré-utiliser avec TX100, un produit déjà programmé dans une autre installation, quel que soit le mode de configuration initial (quicklink , TX100 ou ETS), il faut réaliser un retour usine du produit.**

Pour les produits combinés entrées / sorties, le retour usine a pour effet de ré-installer les commandes locales (l'entrée du produit commande la charge raccordée au produit). Pour associer une fonction différente à ces entrées avec le TX100, il faut d'abord supprimer le lien de commande locale (sélectionner le N° d'entrée et de sortie du produit et supprimer le lien).

## 5. Principales caractéristiques

Produit	TRE400	WKT400	WKT401
Nombre max. adresses de groupe	87	84	84
Nombre max. associations	95	95	95

- Ⓕ HAGER Electro S.A.S  
132, Boulevard d'Europe  
B.P. 78  
F- 67212 Obernai Cedex  
[www.hager.fr](http://www.hager.fr)  
Tel.: 03.88.04.78.54
  
- Ⓑ S.A. Hager Modulec N.V.  
Boulevard Industriel 61 Industrielaan  
Bruxelles -1070 - Brussel  
<http://www.hagergroup.be>  
Tel.: 02/529.47.11
  
- Ⓒⓗ Hager Tehalit AG  
Glattalstrasse 521  
8153 Rümlang  
<http://www.hagergroup.ch>  
Tel.: 01 817 71 71