

**Programmateur 2 voies
cycle annuel et hebdomadaire**

Notice d'instructions

6E 6347E

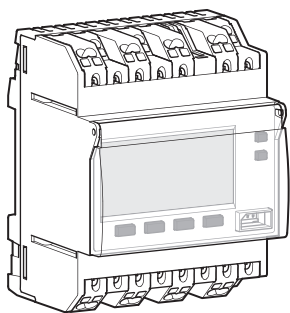

EG293B

Principales caractéristiques

- Produit livré mis à l'heure et au jour courant.
- Changement automatique d'horaire été/hiver.
- Clé de programmation :
 - pour les dérogations permanentes,
 - pour la copie ou la sauvegarde du programme.
- 300 pas de programme On, Off, impulsions \square ou cycles $\square\square$.
- Forçages permanents On ou Off (🔒 fixe).

- Dérogations temporaires On ou Off (🕒 clignotante).
- Dérogations (temporaires, permanentes ou temporisées) activables à distance.
- Simulation de présence 🏠.
- Possibilité de verrouiller le clavier 🔒 par code PIN.
- Compteur d'heures de fonctionnement sur chacune des sorties.
- Programmable hors tension.
- Ecran rétro-éclairé.

Présentation du produit



Schéma de raccordement



Spécifications techniques

Caractéristiques électriques

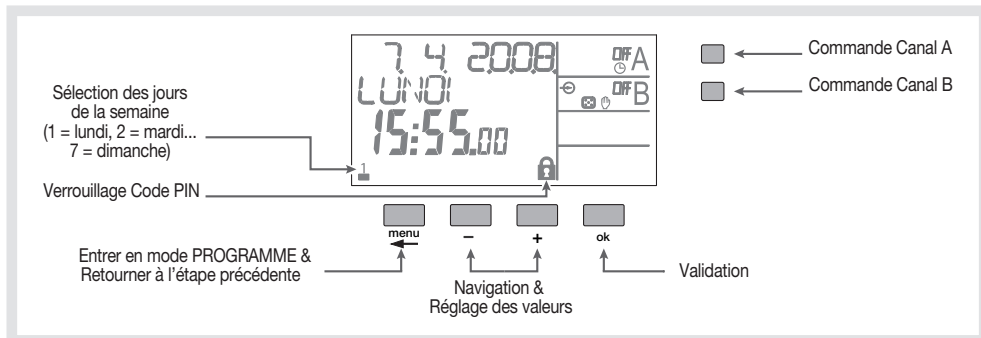
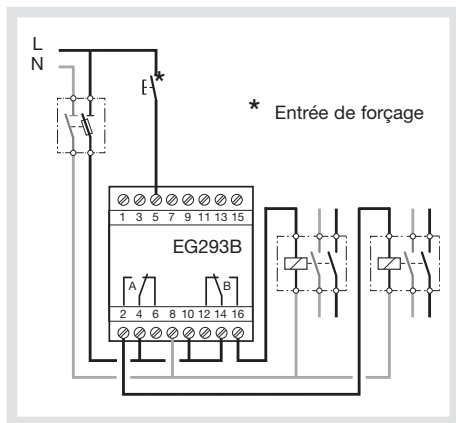
- Tension d'alimentation 230 V +10/-15%
- Fréquence 50/60 Hz
- Consommation < 2 VA
- Sortie 2 contacts inverseurs
- Pouvoir de coupure max. AC1 μ 10A 250 V~
 - Lampes à incandescence 1500 W
 - Lampes halogène 230 V 1500 W
 - Tubes fluorescents compensés // (max. 45 μ F) 400 W
 - Tubes fluorescents non compensés, compensés en série 1000 W
 - Lampes fluo compact 400 W
- Pouvoir de coupure min. AC1 100 mA 250 V~
- Isolation galvanique entre alimentation et sortie < 4 kV
- Tension assignée de choc 4 kV

Caractéristiques fonctionnelles

- Capacité de programmation 300 pas
- Temps mini entre 2 pas 1 minute
- Précision de marche 0 à +0,2 sec/ 24h
- Réserve de marche pile au lithium cumul de 5 ans de coupure secteur (sauvegarde illimitée du programme)
- Le produit se met à l'état de veille (afficheur éteint) après 1 minute d'absence de tension. Il revient en mode auto dès retour de la tension ou lors de l'appui sur une touche.
- Indice de protection IP 20 / IK 04
- Action de type 1B
- Degré de pollution 2
- Structure du logiciel classe A

Environnement

- T° de fonctionnement -10°C à +50°C
- T° stockage -20°C à +70°C
- T° d'essai à la bille 75°C et 125°C

Raccordement par bornes connection rapide

- Capacité souple 0,75 à 2,5 mm²
- Capacité rigide 0,75 à 2,5 mm²

Normes

- 60730-1
- 60730-2-7

Première mise en service

Lors de la première mise en service, les réglages suivants sont à effectuer :

- définir la langue,
- définir l'année, le mois, le jour,
- définir l'heure et les minutes.
- définir le changement automatique été/hiver.

Appuyer sur les touches +/- pour effectuer le réglage demandé sur l'afficheur. Appuyer sur la touche ok pour valider.

A l'issue de ces réglages, l'horloge passe en mode automatique.

Réinitialisation

Un appui simultané sur les 4 touches menu, -, +, ok permet de réinitialiser le produit. La programmation reste en mémoire.

Menu

Un appui sur la touche menu permet de rentrer en mode programmation/réglage.

L'ensemble de la programmation et des réglages est basé sur le principe suivant :

- la 1ère ligne et/ou 2ème ligne de l'afficheur indiquent le réglage demandé,
- les touches +/- permettent de naviguer dans les menus et d'effectuer les réglages,
- la touche ok permet de valider.

Un appui sur la touche menu vous permet d'accéder à l'ensemble des réglages suivants :

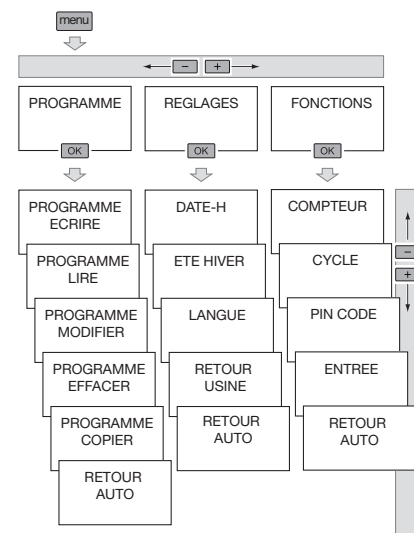

A n'importe quel moment, un appui sur la touche menu permet de revenir au niveau de choix précédent.

Programmation

Pour réaliser la programmation annuelle de l'horloge, vous disposez des 4 types de programmes suivants :

- **Programme hebdomadaire de base**
Il s'agit d'un programme hebdomadaire non prioritaire.
- **Sous programmes 1 à 10**
Ce sont des sous programmes hebdomadaires qui sont activés sur une période définie de date à date. Plus le numéro du sous programme est élevé, plus la priorité est élevée.
- **Programme spécifique (date - heure)**
C'est un pas de programme composé d'un horaire et d'une date qui aura lieu en plus du programme habituel. Si il y a un conflit entre ce pas de programme et un autre pas de programme (SP ou hebdomadaire), ce pas est prioritaire.
- **Vacances**
Ce programme vous permet de programmer un ON ou un OFF permanent de date à date. C'est le programme le plus prioritaire.

Utilisable partout en Europe et en Suisse



Appareil à installer uniquement par un installateur électricien selon les normes d'installation en vigueur dans le pays.

(FR) Garantie

24 mois contre tous vices de matières ou de fabrication à partir de leur date de production. En cas de défectuosité, le produit doit être remis au grossiste habituel. La garantie ne joue que si la procédure de retour via l'installateur et le grossiste est respectée et si après expertise notre service contrôle qualité ne détecte pas un défaut dû à une mise en œuvre et/ou une utilisation non conforme aux règles de l'art. Les remarques éventuelles expliquant la défectuosité devront accompagner le produit.

PROGRAMME prog

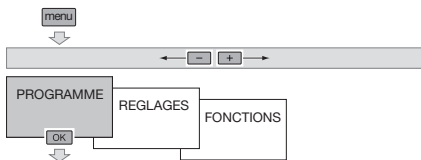

PROGRAMME ECRIRE

Créer le programme hebdomadaire de base :

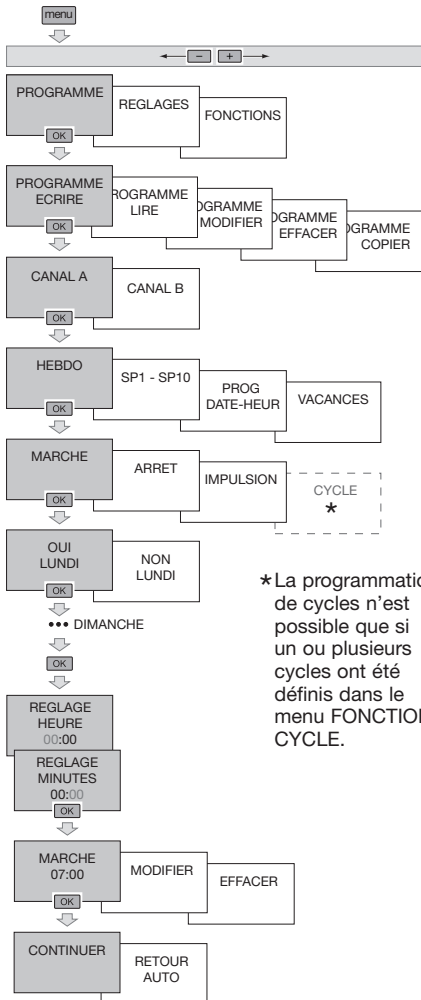

Créer un sous-programme (SP1-10) :

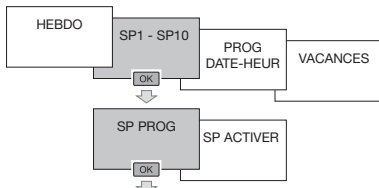

Deux phases sont nécessaires à la création d'un sous programme :
définir le programme hebdomadaire et définir la période où le programme sera actif.

1. Définir le programme hebdomadaire (SP1-10)

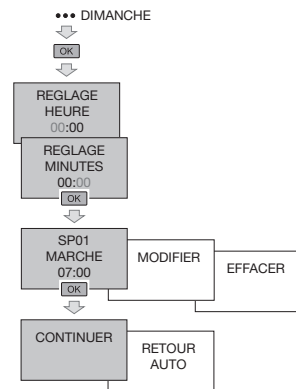
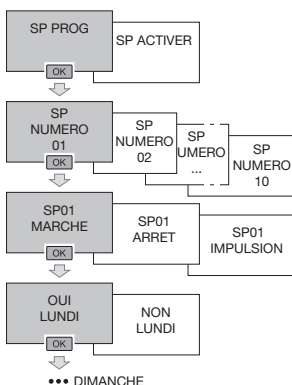

2. Activation du sous-programme
Pour définir les dates de début et de fin d'activation du sous-programme :

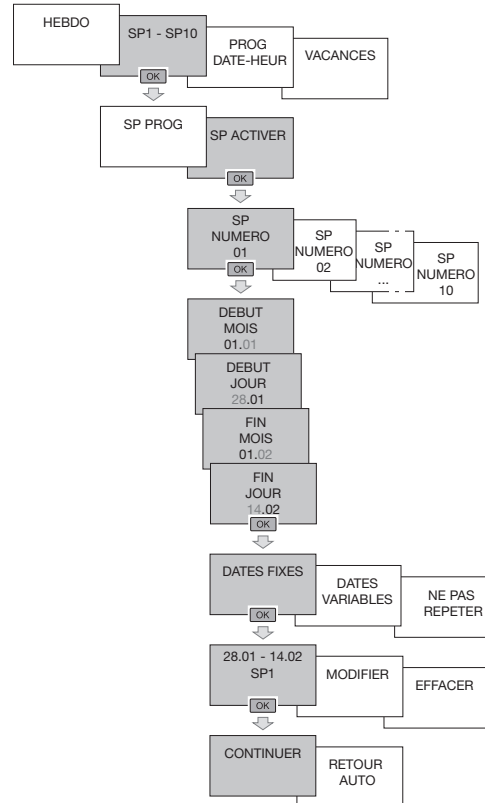

Sélectionner :

- DATES FIXES : si le programme doit se répéter tous les ans aux mêmes dates.
- DATES VARIABLES (↔) : si les dates doivent se recalculer tous les ans en fonction des dates de Pâques.
- NE PAS REPETER : si le programme ne doit avoir lieu qu'une fois.

Valider avec ok.

On peut affecter un même sous-programme à plusieurs périodes différentes.

Quand la date de début et de fin de période est identique, le sous-programme n'est valable que ce jour.

Si plusieurs sous-programmes sont activés en même temps, à la même date, c'est le programme portant le numéro le plus élevé (ex. Pg10) qui sera activé. Les autres sous-programmes seront annulés.

Créer un pas de programme spécifique (date - heure) :

Un pas de programme spécifique est un pas de programme composé d'un horaire de commutation et d'une date. Il a lieu en plus de la programmation de type hebdomadaire ou de type sous-programme. En cas de conflit, il est prioritaire.

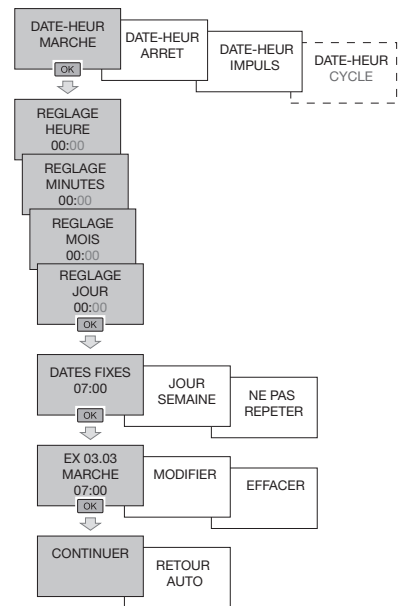
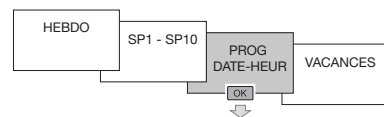

Sélectionner :

- DATES FIXES : si le programme doit se répéter tous les ans aux mêmes dates.
 - JOUR SEMAINE : si le programme doit se répéter tous les ans le même jour de la semaine.
 - NE PAS REPETER : si le programme ne doit avoir lieu qu'une fois.
- Valider avec ok.

Créer un programme vacances

La programmation de Vacances permet de définir une ou plusieurs périodes pendant laquelle le contact de sortie est sur MARCHÉ ou ARRET. C'est la programmation la plus prioritaire.

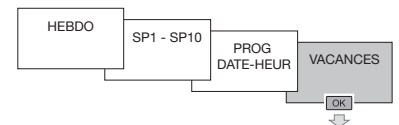

Pour construire votre programmation de type Vacances :

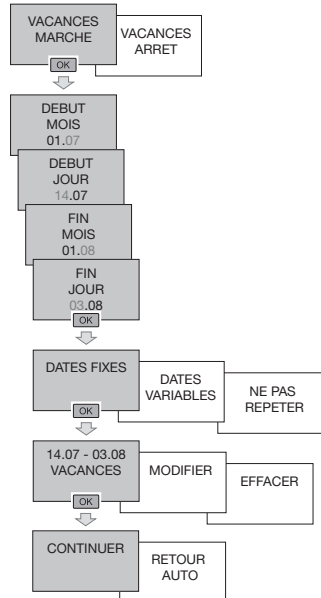

Sélectionner :

- DATES FIXES : si le programme doit se répéter tous les ans aux mêmes dates.
- DATES VARIABLES (↔) : si les dates doivent se recalculer tous les ans en fonction des dates de Pâques.
- NE PAS REPETER : si le programme ne doit avoir lieu qu'une fois.

Valider avec ok.

PROGRAMME LIRE

Visualiser un programme

Pour vérifier les pas de programme enregistrés sans risque de modification ou de suppression.

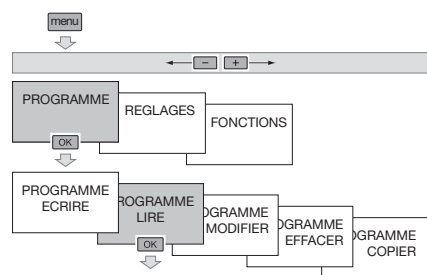

Le nombre de pas de programmation restants s'affiche. Valider avec **ok**.
Les touches **+** et **-** vous permettent de faire défiler les pas de programmation.
A la fin de la visualisation, appuyer sur **ok**.

PROGRAMME MODIFIER

Pour modifier un ou plusieurs pas de programmation.

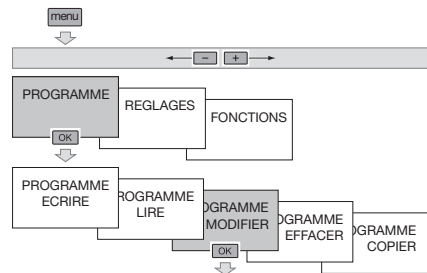

Le nombre de pas de programmation restants s'affiche. Valider avec **ok**.
Les touches **+** et **-** vous permettent de faire défiler les pas de programmation.
La touche **ok** permet de sélectionner le pas de programme à modifier.

PROGRAMME EFFACER

Le menu suppression permet d'effacer :

- la totalité du programme contenu dans l'horloge.
- La totalité du programme d'une des voies.
- Un type de programme (hebdomadaire, SP1-10, spécifique, vacances) pour une voie donnée.
- Un pas de programme.

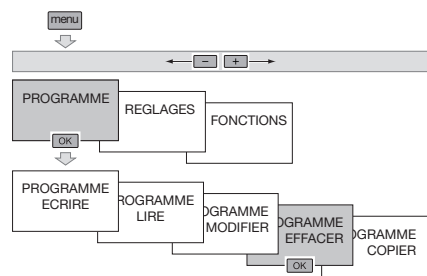

Tout effacement doit être confirmé par un appui sur la touche **ok**.

PROGRAMME COPIER

La fonction copier vous permet de copier un programme d'un canal vers un autre canal.

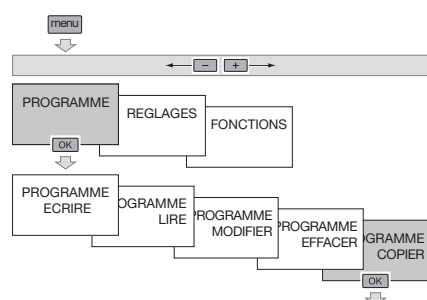

Sélectionner le canal dont vous souhaitez copier la programmation.
Sélectionner (**+**, **-** puis **ok**) le programme que vous souhaitez copier : HEBDO, SP1-SP10, DATE-HEUR, VACANCES.
Sélectionner le canal dans lequel vous souhaitez coller le programme copié.

Valider par appui sur **ok**.
Sélectionner **CONTINUER**, si vous souhaitez copier d'autres parties de programme.
Sélectionner **RETOUR AUTO** pour revenir en mode automatique.

REGLAGES

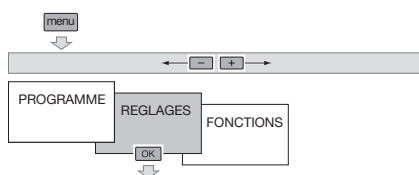

Le menu réglage vous permet d'accéder aux réglages suivants :

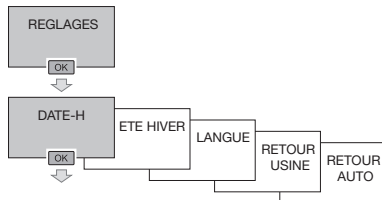

DATE-H

Mise à l'heure et au jour

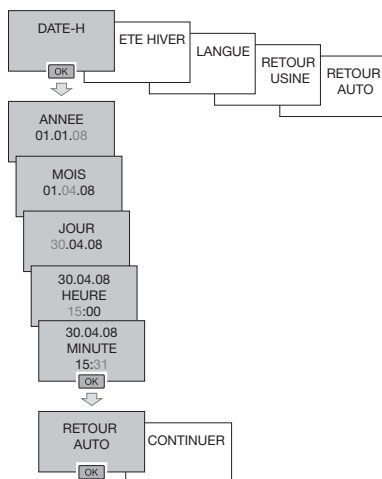

Appuyer sur **ok** pour revenir en mode automatique.
Pour effectuer d'autres réglages (changement automatique été/hiver, langue, retour usine), appuyer sur **+** et sélectionner **CONTINUER**.

ETE/HIVER

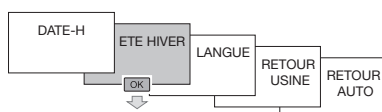

Sélectionnez le type de changement été/hiver souhaité puis valider avec **ok**.

Types disponibles :

Type	Début de l'heure d'été	Début de l'heure d'hiver	Zone d'application
EURO* ETE/HIVER	Dernier dimanche de mars	Dernier dimanche d'octobre	Union Européenne
USA ETE/HIVER	Deuxième dimanche de mars	Premier dimanche de Novembre	Amérique du Nord
AUSTRALIE ETE/HIVER	Premier dimanche d'octobre	Premier dimanche d'avril	Australie
PERSO ETE/HIVER	Date librement programmée	Date librement programmée	
SANS ETE/HIVER	Pas de changement	Pas de changement	

* type par défaut

Le changement intervient toujours entre 2h et 3h du matin.

Lorsque le type **PERSO** est choisi : Définir le mois, puis la semaine du changement d'heure d'été.

Définir le mois, puis la semaine du changement d'heure d'hiver.

Le changement a toujours lieu le dimanche.

LANGUE

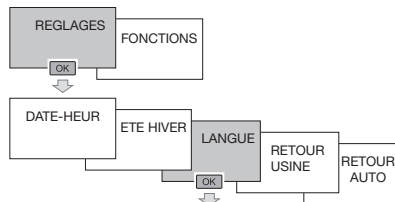

Sélectionner la langue souhaitée parmi les langues suivantes : **FRANÇAIS, DEUTSCH, ENGLISH, NEDERLANDS, PORTUGUES, ESPANOL, ITALIANA.**

Valider avec **ok**.

RETOUR USINE

Remise à zéro

Pour remettre le produit en configuration usine, c'est à dire effacer la totalité du programme ainsi que tous les réglages effectués :

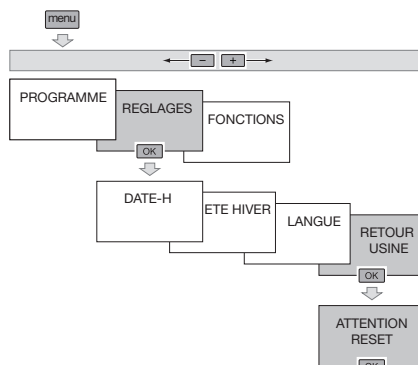

Confirmer avec **ok** l'effacement total.

A l'issue de la remise à zéro, comme pour une première mise en service, les réglages suivants doivent être effectués :

- la langue,
- mise à la date et à l'heure,
- changement automatique été/hiver.

FONCTIONS

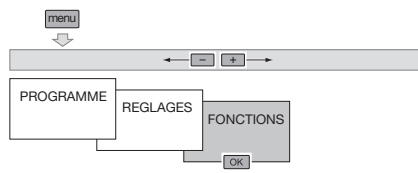

Le menu fonctions vous permet d'accéder aux réglages et informations suivants :

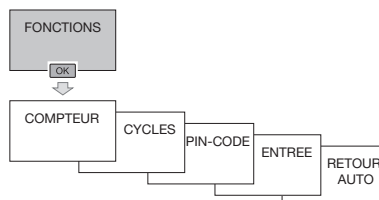

COMPTEUR

Le menu "Compteur" permet de visualiser pour chacune des sorties, le nombre d'heures de fonctionnement (position ON), ainsi que le nombre de commutations depuis la mise en service. Le compteur permet également de visualiser le nombre d'heures de fonctionnement de l'horloge (produit sous tension).

Il est impossible de remettre à zéro ces compteurs, (même après un retour usine).

Appuyer sur la touche **menu**.
A l'aide des touches + ou -, puis **ok**, sélectionner le menu FONCTIONS, puis COMPTEUR.

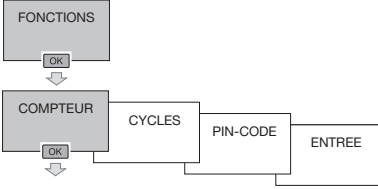

La première ligne indique le nombre d' heures de fonctionnement de la sortie.
La deuxième ligne indique le nombre de commutations (ON puis OFF) effectuées par la sortie.
Les touches +/- vous permettent de faire défiler les différents indicateurs.
Un appui sur la touche **ok** permet de sortir de ce menu.

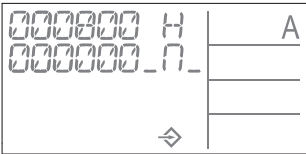

CYCLE

Pour pouvoir réaliser une programmation de type cyclique, il est nécessaire au préalable de définir le(s) cycle(s) de fonctionnement.

Un cycle est défini par x h, x min, x sec ON puis x h, x min, x sec OFF.

Ce menu vous permet de définir, de modifier ou de désactiver jusqu'à 4 cycles différents.

Lors de la création d'un pas de programmation, les cycles actifs apparaîtront dans le choix de l'état des sorties.

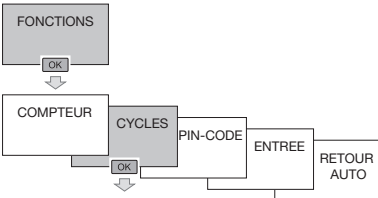

Pour créer ou modifier un cycle :

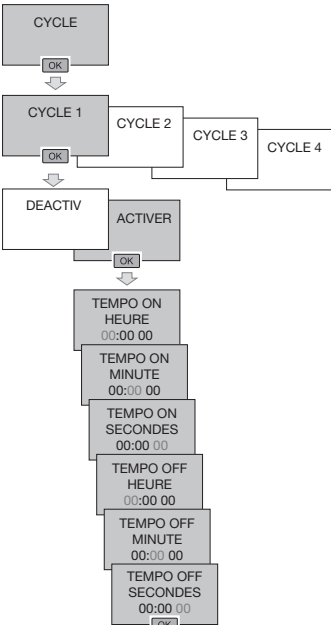

Pour désactiver un cycle :

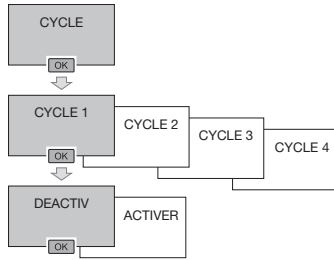

Le fait de désactiver un cycle, désactive également tous les pas de programmation concernés.

PIN-CODE

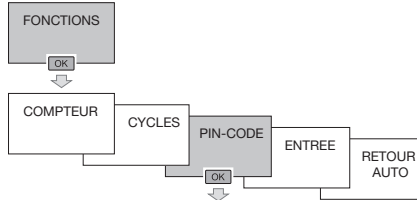

Le menu "PIN code" permet de verrouiller le clavier de l'horloge.

Lorsque le PIN code est activé :

Le symbole clignote pour vous indiquer que la fonction est activée.

Après 1 minute sans action sur le produit, le clavier se verrouille.

Le symbole vous indique que le clavier est verrouillé.

Il est nécessaire de renseigner le PIN code pour pouvoir avoir à nouveau accès au clavier.

Pour activer le verrouillage clavier par PIN code (ou pour modifier le PIN code)

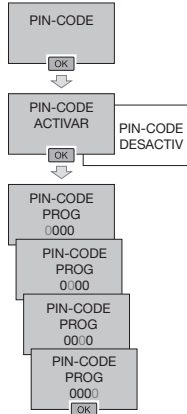

Avec les touches + ou -, sélectionner ACTIVER
Valider avec **ok**.

Avec les touches + ou -, renseigner ou modifier les 4 chiffres qui composent le PIN CODE.
Valider avec **ok**.

Pour désactiver le verrouillage clavier par PIN code

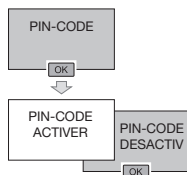

ENTREE

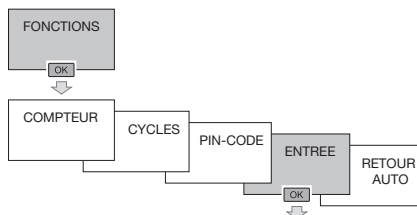

Entrée de dérogation/forçage

Le menu "ENTREE" permet de définir :

- Le produit qui actionne l'entrée (bouton poussoir ou interrupteur).
- La fonction activée:
 - Inversion de l'état du contact de sortie.
 - Temporisation ON: sortie activée pendant une durée réglable.
 - Arrêt permanent.

- Marche permanente.

- Fonction aléatoire.

- Le canal (ou les canaux) concernés par l'entrée de dérogation.

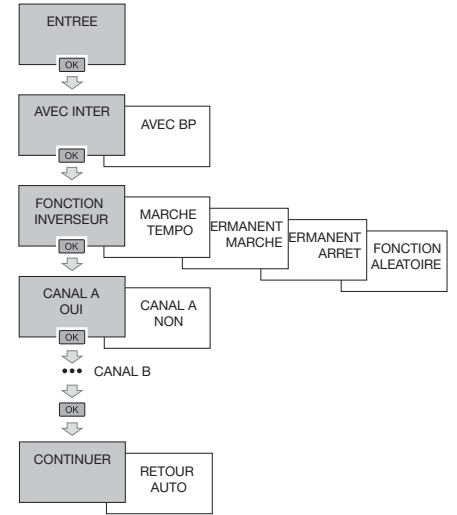

En mode automatique, le symbole vous indique que le canal est concerné par l'entrée de dérogation.

Clé

Dès que la clé est présente sur l'interrupteur

CLE PROG apparaît à l'écran.

Deux types de fonctionnements :

A. Dérogation permanente :

Introduire la clé dans l'interrupteur.

Après 10 secondes, le programme contenu dans la clé sera exécuté sans effacer celui présent dans l'appareil.

Dès que la clé est retirée, le programme de l'interrupteur horaire est à nouveau valide.

B. Copie / Sauvegarde :

La clé permet de sauvegarder un programme contenu dans l'interrupteur horaire.

Il est également possible de copier le contenu de la clé vers l'horloge.

1. Introduire la clé. CLE PROG apparaît à l'écran.

Appuyer sur **ok**.

2. A l'aide de + ou -, sélectionner :
sauvegarder dans clé : pour sauvegarder le programme contenu dans le produit,
enregistrer dans horloge : pour charger le programme de la clé dans l'interrupteur horaire,
appliquer le programme clé : pour exécuter le programme contenu dans la clé sans effacer celui présent dans l'appareil.

lire le programme clé : pour vérifier le programme contenu dans la clé.

3. Valider le choix retenu avec **ok**.

Un message d'erreur peut apparaître à l'écran : Vérifier le type de clé.

Le message d'erreur reste affiché aussi longtemps que la clé est présente, mais c'est le programme de l'interrupteur qui est exécuté.

Forçage - Dérogation Fonctionnement aléatoire

Par appuis successifs sur le bouton de commande du canal.

Si l'état de la sortie est On :

1^{er} appui : dérogation temporaire. Off et clignotent. Le retour en mode automatique se fera au prochain pas de programme.

2^{ème} appui : forçage permanent. Off et sont fixes. Ce forçage doit être annulé manuellement.

3^{ème} appui : forçage permanent. On et sont fixes. Ce forçage doit être annulé manuellement.

4^{ème} appui : fonctionnement aléatoire. Pour la simulation de présence, ainsi que l'état de la sortie sont affichés. Doit être annulé manuellement. Dans ce cas les pas de programme sont décalés aléatoirement dans une plage de ± 59 min.

5^{ème} appui : retour au mode automatique. L'état de sortie ainsi que sont affichés.