

EK520

ES Termostato de ambiente programable, 2 hilos, semanal, a pilas

Instrucciones de uso

Este termostato de ambiente programable está pensado para proporcionar comodidad y ahorrar energía. Permite programar y regular la instalación de calefacción de acuerdo con 4 niveles de temperatura:

- Confort ☼: Es la temperatura que se desea durante las horas en las que se está en casa.
- Confort 2 ☼☼: 2º nivel de temperatura que se desea durante las horas en que se está en casa.
- Reducida ☾: Es la temperatura que se desea mientras se está fuera de casa por poco tiempo o por la noche.
- Anti-hielo ☹: Es la temperatura mínima garantizada durante ausencias prolongadas. Protege la vivienda de los riesgos de helada.

También permite programar y ajustar la instalación de climatización de acuerdo con 2 niveles de temperatura:

- Confort ☼: Es la temperatura que se desea durante las horas en las que se está en casa.
- Reducida ☾: Es la temperatura que se desea mientras se está fuera de casa por poco tiempo o por la noche.

Presentación del producto

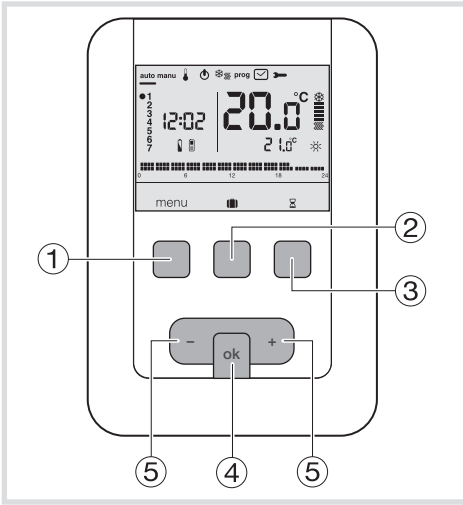

- 1 Tecla contextual de acceso al **menú**
- 2 Tecla contextual de acceso al modo vacaciones **■**
- 3 Tecla contextual de acceso a la exención temporizada **⌚**
- 4 Tecla de confirmación **OK**
- 5 Teclas de ajuste + y -
- 6 Indicador del día de la semana

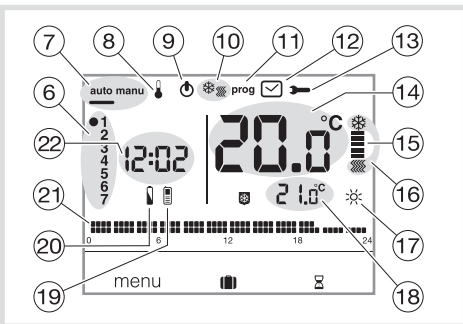

- 7 Modo automático/modo manual (termostato sin programa)
- 8 Ajuste de las consignas de temperatura
- 9 Puesta en stand by **⏻**
- 10 Selector calefacción/climatización **☼☼**
- 11 Programación/selección del programa
- 12 Ajuste de la fecha y la hora
- 13 Ajuste de los parámetros
- 14 Temperatura ambiente
- 15 Indicador de calefacción o de climatización
- 16 Modo vigente (calefacción o climatización)
- 17 Consigna vigente **☼, ☼☼, ☾, ☹**
- 18 Temperatura de la consigna vigente
- 19 Mando a distancia telefónico **☎**
- 20 Testigo de desgaste de las pilas **⚡**
- 21 Perfil de programación del día **📅**
- 22 Hora actual

Instalación y conexiones eléctricas

Para garantizar a la perfección su función de regulación de la temperatura ambiente, el termostato debe instalarse, aproximadamente, a 1,3 m del suelo, en una pared interior, protegido de la radiación directa y de cualquier fuente de calor, como: televisor, lámpara, radiador, corriente de aire, chimenea, etc. Fijar el termostato en un cajetín empotrado o en los orificios del cajetín previstos para ello.

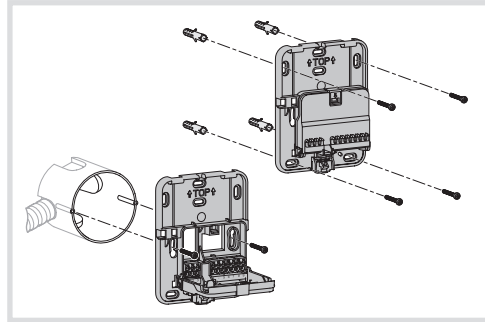

Para una calidad de regulación óptima, sellar el cajetín empotrado o la conducción eléctrica.

1. Separar el producto del zócalo mural, pulsando el botón situado debajo del zócalo.

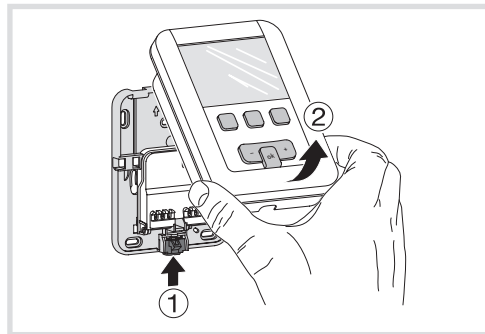

2. Abrir la trampilla con un destornillador y fijar el zócalo mural con los tornillos.
3. A continuación, pasar los cables eléctricos por los orificios previstos para ello.

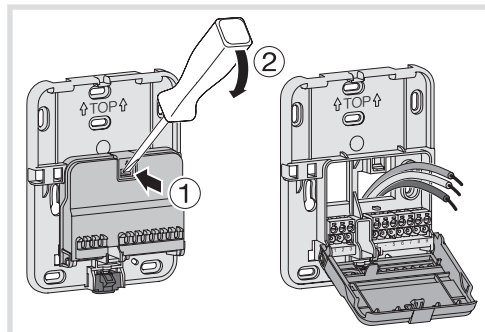

4. Conectar el producto de acuerdo con los siguientes esquemas eléctricos.
5. Volver a cerrar la trampilla.

6. Insertar las pilas en el termostato.

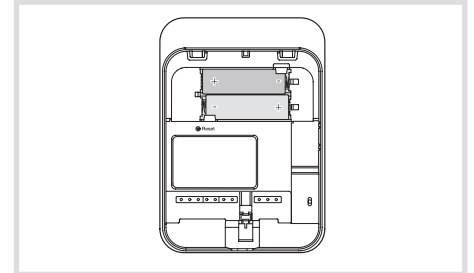

7. Cerrar con los clips la cara anterior sobre el zócalo mural.

Conexión del termostato a una entrada termostato de una caldera

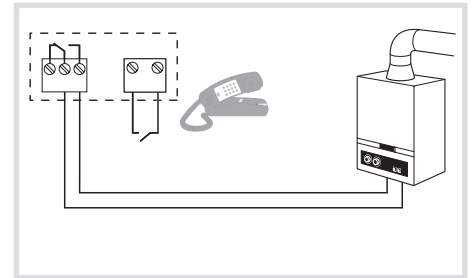

Conexión del termostato a una entrada termostato de una bomba de calor (PCA) reversible o no

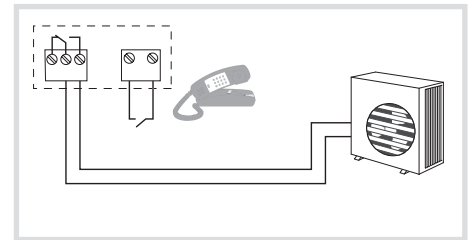

Conexión de un circulador de calefacción

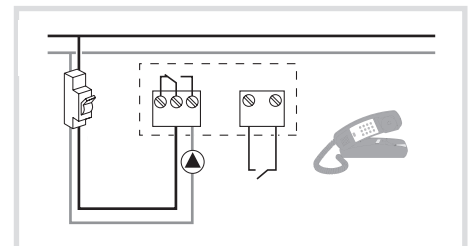

La instalación debe ser realizada por un profesional, en cumplimiento de las normas vigentes.

Ajuste inicial y puesta en hora

En la 1ª puesta en funcionamiento del producto, la pantalla propone, sin ir a los parámetros de ajustes, ajustar el año, la fecha y la hora.

Pulsar la tecla **1** **menú** para situar el cursor debajo de .

- El año parpadea, pulsar la tecla **5** + du navigateur pour régler l'année en cours. Confirmar con la tecla **OK**.
- El mes parpadea, pulsar la tecla **5** + o -. Confirmar con la tecla **OK** y, a continuación, proceder de la misma forma para la elección del día, la hora y los minutos.
- RUTO** parpadea, pulsar la tecla **5** + para poner la instalación en paso automático de la hora verano/invierno (**RUTO**) o no (**DF**). Confirmar con la tecla **OK**.
- 24:0** parpadea, pulsar la tecla **5** + para seleccionar el formato de la hora (12 h o 24 h). Confirmar con la tecla **OK**.

Modo automático (auto)

En modo automático, el termostato se adapta a nuestro ritmo de vida, aplicando el programa o los programas que hayamos seleccionado.

- Pulsar la tecla **1** **menú** para situar el cursor debajo de **auto**. La tecla **1** **menú** permite volver al modo **auto** cuando está activado el programa (vacaciones) o cuando está vigente una orden temporizada.

Modo manual (manu)

El modo manual transforma el aparato en un simple termostato. Permite mantener una temperatura constante en la vivienda (regulable de +5 °C a +30 °C), pero no tiene en cuenta los perfiles de programación disponibles.

- Pulsar la tecla **1** **menú** para situar el cursor debajo de **manu**.
- Pulsar la tecla **5** + o - para ajustar a la temperatura deseada.

Ejemplo: la temperatura deseada es de 22,5 °C,

y la temperatura ambiente está en 20 °C.

El indicador de activación de la calefacción **15** se enciende.

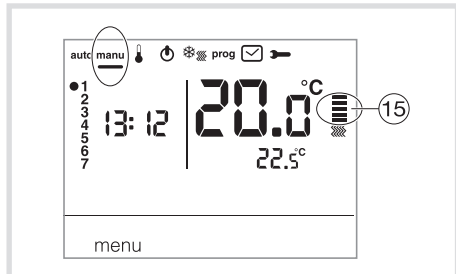

Puesta en stand by

La instalación de calefacción y/o de climatización puede ponerse en stand by. El termostato está bajo tensión y protege su instalación si la temperatura fuera inferior a 5°C (consigna fija no modificable). Muestra la hora, la fecha, la temperatura ambiente y la información Off.

- Pulsar la tecla **1** **menú** para situar el cursor debajo de **stand by**.
- DF** parpadea.
- Confirmar con la tecla **OK**.
- Pulsar la tecla **1** **menú** para salir del modo stand by.

En modo climatización, el modo stand by es una parada, la temperatura ambiente ya no se regula.

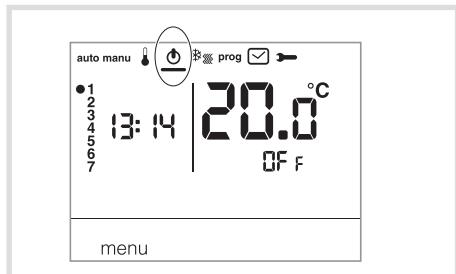

Parámetros de instalación

Para acceder a la totalidad de los parámetros (de **PR:1** a **PR:12**), pulsar la tecla **1** **menú** para situar el cursor debajo de ; a continuación, pulsar de manera prolongada (>5s) en **OK**.

Para acceder sólo a los parámetros de (**PR:1** a **PR:4**), pulsar la tecla **1** **menú** para situar el cursor debajo de  y confirmar con la tecla **OK**.

PR:1 - duración de la exención temporizada por defecto

Este parámetro permite indicar un tiempo de orden temporizada por defecto. Los tiempos posibles son los siguientes: 1 hora, 2 horas, 3 horas, 4 horas, 5 horas y 12 horas. El tiempo de orden temporizada está regulado a 1h por defecto.

- PR:1** y  parpadean, pulsar la tecla **5** + o - para modificar el tiempo de orden temporizada. Confirmar con la tecla **OK** para pasar al parámetro siguiente.

PR:2 - Retroiluminación

La retroiluminación está activada (**ON**) por defecto.



- Pulsar la tecla **5** + o - para desactivarlo (**OFF**). Confirmar con la tecla **OK** para pasar al parámetro siguiente.

PR:3 - Contraste de la temperatura

Este parámetro permite ajustar el valor medido por el termostato en caso de que se mida una temperatura ambiente distinta de la de este último.

- Pulsar la tecla **5** + o - para modificar la temperatura dentro de un límite de +/-3 °C. Confirmar con la tecla **OK** para pasar al parámetro siguiente.

PR:4 - 2º nivel de temperatura de confort

Este parámetro permite seleccionar uno  o dos  niveles de temperatura confort. Es aplicable únicamente para la programación de un programa libre (**P4**).

- Pulsar la tecla **5** + o - para seleccionar **1** ó **2**. Confirmar con la tecla **OK** para pasar al parámetro siguiente.

El parámetro **PR:4** se ajusta en 1 único nivel de confort por defecto.

PR:5 - Modo calefacción/climatización

Este parámetro permite poner la instalación en modo calefacción (**H**), en modo climatización (**L**) o en modo reversible calefacción/climatización (**HC**) (aparece en pantalla el icono ).

- Pulsar la tecla **5** + o - para seleccionar **H**, **L** o **HC**. Confirmar con la tecla **OK** para pasar al parámetro siguiente.

El parámetro **PR:5** se ajusta en calefacción (**H**) por defecto.

En modo **HC**, hay que procurar conmutar la PAC de acuerdo con el modo seleccionado en el termostato.

PR:6 - Desengomado de la bomba

Este parámetro permite activar/desactivar la puesta en funcionamiento automático de la bomba todos los días a media noche, con objeto de evitar que se gripe durante el verano.

- Pulsar la tecla **5** + o - para activar (**ON**) o desactivar (**OFF**). Confirmar con la tecla **OK** para pasar al parámetro siguiente.

El parámetro **PR:6** se ajusta en **OFF** por defecto.

PR:7 - Tipo de regulación para la calefacción

Este parámetro permite definir el tipo de inercia de la instalación de calefacción.

- Pulsar la tecla **5** + o - para seleccionar :
 - ON/OFF** = regulación todo o nada (por defecto). El diferencial es inferior a 0,3°C (regulación de fábrica).
 - FR5** = regulación PID para instalaciones de inercia rápida (radiador). Tiempo de funcionamiento mini 1 minuto (10% del tiempo de ciclo).
 - SL0** = regulación PID para instalaciones de inercia lenta (suelo radiante). Tiempo de funcionamiento mini 2 minutos (10% del tiempo de ciclo).
- Confirmar con la tecla **OK** para pasar al parámetro siguiente.

En modo de regulación todo o nada, solo está disponible la función de anticipación, ver **PR:9**.

En modo de regulación PID, están disponibles las funciones de optimización y anticipación, ver **PR:9**.

PR:8 - Tipo de regulación para la climatización

Igual que **PR:7** pero se utiliza **FR5** para el ventilador y **SL0** para suelo refrescante.

PR:9 - Optimización y antelación

Este parámetro permite activar una función de optimización o antelación, que están desactivadas (**OFF**) por defecto.

La función de optimización solo está disponible en modo de regulación PID, ver **PR:7** o **PR:8**.

La función de anticipación está disponible en modo de regulación todo o nada y PID.

Optimización: El termostato calcula, de forma automática, el tiempo necesario para conseguir la temperatura de Confort, y adecua la activación de la calefacción para que la temperatura deseada se consiga en su debido momento. Se necesita un período aproximado de 10 días para este aprendizaje, ya que depende del tipo de inercia de la calefacción.

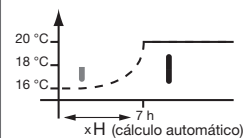

¡Cuidado!: Sólo **P10** cuenta con la función optimización.

- Pulsar la tecla **5** + para activar (**ON**) la función optimización. Confirmar con la tecla **OK** para pasar al parámetro siguiente.



En modo reversible calefacción/climatización (opción **HC** en el parámetro **PR:5**), se puede seleccionar un modo de regulación diferente para cada sistema.

La calefacción puede parametrizarse en todo o nada y la climatización en PID. En este caso, la función de optimización y el programa **P10** solo pueden asignarse como climatización regulada en PID.

Antelación: esta función permite aplicar la temperatura Confort  o Confort 2  del programa personalizado (**P4**), de antemano, por un tiempo configurable de 1, 2 ó 3 horas.

¡Cuidado!: Sólo **P4R** cuenta con la función antelación.

- Pulsar la tecla **5** + para seleccionar el tiempo (**1H**, **2H** o **3H**) de antelación deseado. (Ej.: antelación de 2 horas). Confirmar con la tecla **OK** para pasar al parámetro siguiente.

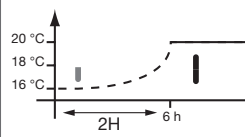

... continuación
PR:10 - Retorno ajustes por defecto
Este parámetro permite un retorno a los ajustes por defecto de programas y parámetros. <ul style="list-style-type: none"> Pulsar la tecla (5) + o - para seleccionar YES (reset) o NO (sin reset). Confirmar con la tecla OK para pasar al parámetro siguiente.
PR:12 - Versión del software
Este parámetro permite conocer la versión del software del producto. Pulsar OK para salir de los ajustes de los parámetros.

Elección del modo de regulación en función del generador de calefacción/climatización

- Regulación todo o nada : adecuado para todo tipo de instalaciones (caldera de gas con respiradero o no, caldera de fuel oil, bomba de calor, sistema de circulación calefacción/climatización).
- Regulación PID : adecuado para las instalaciones siguientes: Sistema de circulación de calefacción o refrigeración, caldera de gas. La regulación es más precisa.

Parámetros Usuario

Para acceder al parámetro usuario, pulsar la tecla (1) **menú** para situar el cursor debajo de ➡ y confirmar con la tecla **OK**.

PR:1 - duración de la exención temporizada por defecto
Este parámetro permite indicar un tiempo de orden temporizada por defecto. Los tiempos posibles son los siguientes: 1 hora, 2 horas, 3 horas, 4 horas, 5 horas y 12 horas. El tiempo de orden temporizada está regulado a 1h por defecto. <ul style="list-style-type: none"> PR:1 y ☼ parpadean, pulsar la tecla (5) + o - para modificar el tiempo de orden temporizada. Confirmar con la tecla OK para pasar al parámetro siguiente.
PR:2 - Retroiluminación
La retroiluminación está activada (DM) por defecto. <ul style="list-style-type: none"> Pulsar la tecla (5) + o - para desactivarla (DF). Confirmar con la tecla OK para pasar al parámetro siguiente.
PR:3 - Contraste de la temperatura
Este parámetro permite ajustar el valor medido por el termostato en caso de que se mida una temperatura ambiente distinta de la de este último. <ul style="list-style-type: none"> Pulsar la tecla (5) + o - para modificar la temperatura dentro de un límite de +/-3°C. Confirmar con la tecla OK.
PR:4 - 2º nivel de temperatura de confort
Este parámetro permite seleccionar uno ☼ o dos ☼☼ niveles de temperatura confort. Es aplicable únicamente para la programación de un programa libre (P4). <ul style="list-style-type: none"> Pulsar la tecla (5) + o - para seleccionar 1 o 2. Confirmar con la tecla OK para pasar al parámetro siguiente. El parámetro PR:4 se ajusta en 1 único nivel de confort por defecto.

Una vez ejecutado el ajuste de estos 4 parámetros, el termostato pasa a modo **auto** y tiene en cuenta dichas modificaciones.

Modo vacaciones

Este modo protege la vivienda de los riesgos de helada manteniendo una temperatura mínima ajustable (de 5°C a 30°C) durante los períodos de ausencia.

Se puede programar el tiempo que va a permanecer deshabitada la casa para prever el aumento de temperatura al regreso a la misma.

- Pulsar la tecla (2) (☼), pulsar la tecla (5) + para seleccionar el número de días de ausencia (de 1 a 99 días).

El día actual cuenta como 1.

Confirmar con la tecla **OK**.

- El icono ☼ aparece y la temperatura para ajustar parpadea.
- Pulsar la tecla (5) + o - para indicar el nivel de temperatura deseado. Confirmar con la tecla **OK**. Dejar el termostato en este modo. Para cancelar y volver al modo automático, pulsar la tecla (1) **menú**.
- Para modificar el tiempo de ausencia o el nivel de temperatura, pulsar la tecla (2) (☼) y proceder a las rectificaciones.

Si el termostato está en modo climatización, se puede crear 1 programa vacaciones y definir el número de días de ausencia. El climatizador estará parado. La temperatura ambiente no se regulará.

Reversibilidad calefacción/climatización

Esta función permite a la instalación pasar a modo calefacción o climatización.

Es preciso haber ajustado previamente el parámetro PR:5 en **HL** en el **menú** ➡ (modo calefacción/climatización).

- Pulsar la tecla (1) **menú** para situar el cursor debajo de ☼☼.

- ☼☼ parpadea, el termostato regula la calefacción.
- Pulsar la tecla (3) ☼☼☼ para pasar del modo calefacción al modo climatización.
- ☼☼☼ parpadea, el termostato regula la climatización.

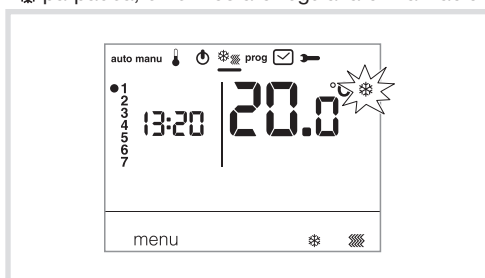

En modo **HL**, hay que procurar conmutar la PAC de acuerdo con el modo seleccionado en el termostato.

Ajustes de las temperaturas de consigna

Por defecto, el termostato está en modo calefacción (H) ver **Parámetros de instalación PA:5 - Modo calefacción/climatización**.

- Si PR:5 está parametrizado en sólo calefacción (H). Las temperaturas vienen previamente ajustadas: Confort = 19°C, Confort 2 = 20°C, Reducida = 16°C. El margen de ajuste para las consignas de calefacción es de 5°C a 30°C.
- Si PR:5 está parametrizado en sólo climatización (L). Las temperaturas están pre-reguladas: Confort = 24°C, Reducida = 29°C. El margen de ajuste para las consignas de climatización es de 5°C a 30°C.
- Si PR:5 está parametrizado en reversible calefacción/climatización (HL), se pueden modificar las temperaturas pre-reguladas para cada modo ☼☼ y ☼☼☼.

Modificación de la temperatura Confort

- Pulsar la tecla (1) **menú** para situar el cursor debajo de ☼. La temperatura confort ☼ parpadea.
- Pulsar la tecla (5) + o - para modificar la temperatura. Confirmar con la tecla **OK**.

Modificación de la temperatura Confort 2

- La temperatura confort ☼☼ parpadea.
- Pulsar la tecla (5) + o - para modificar la temperatura. Confirmar con la tecla **OK**.

Este ajuste sólo está disponible si el 2º nivel de temperatura Confort ha sido seleccionado en el menú parámetros PR:4.

Modificación de la temperatura Reducida

- La temperatura reducida ☼ parpadea.
- Pulsar la tecla (5) + o - para modificar la temperatura. Confirmar con la tecla **OK**.

Programación

Para programar la semana, hay 4 programas: P1, P2, P3 que están pregrabados y no se pueden modificar; y P4, que está libre y permite crear un programa personalizado y diferente para cada día de la semana.

P1o está disponible únicamente cuando el parámetro optimización está activado (PR:9) y P4o está disponible únicamente cuando está activado el parámetro antelación (PR:9). Será el instalador el que realice la parametrización necesaria.

P1 = Temperatura confort de la **6:00** a la **23:00**.
Temperatura reducida de las **23:00** a las **6:00**.



⚠ P1 está asignado a los 7 días de la semana por defecto. Si responde a su ritmo de vida, permanezca en modo automático. De lo contrario, continúe.

P1o = **Optimización** (únicamente con P1).
Temperatura confort de las **7:00** a las **23:00**.
Temperatura reducida de las **23:00** a las **7:00**.



P2 = Temperatura confort de las **6:00** a las **8:30**, y de las **16:30** a las **23:00**.
Temperatura reducida de las **8:30**, a las **16:30**, y de las **23:00** a las **6:00**.



P3 = Temperatura confort de las **6:00** a las **8:30**, de las **11:30** a las **13:30**, y de las **16:30** a las **23:00**.
Temperatura reducida de las **8:30** a las **11:30**, de las **13:30** a las **16:30**, y de las **23:00** a las **6:00**.



P4 = Programa libre que permite crear hasta 5 períodos en temperatura confort y 5 períodos en temperatura reducida, y para cada día de la semana.

Asignación de un programa existente P1, P2, P3 a uno o más días de la semana

Se puede asignar cada programa a los 7 días de la semana, al grupo de 5 días de la semana, al grupo de 2 días del fin de semana o a un día.

- Pulsar la tecla (1) **menú** para situar el cursor debajo **prog**. Los indicadores de los 7 días de la semana parpadean.
- Pulsar la tecla (5) + para seleccionar el día o grupos de días a los que se asigna un programa. Confirmar con la tecla **OK**.
- P1 parpadea, pulsar la tecla (5) + para seleccionar el programa que se va a aplicar. Confirmar con la tecla **OK**.

Ejemplo P2 para el grupo de 5 días de la semana, y P1 para el grupo de 2 días del fin de semana:

- Pulsar la tecla ① **menú** para situar el cursor debajo de **Prog.** Los indicadores de los 7 días de la semana parpadean.
- Pulsar la tecla ⑤ + para seleccionar el grupo de 5 días que se debe asignar (el grupo de 5 días parpadea). Confirmar con la tecla **OK.**
- P1 parpadea, pulsar la tecla ⑤ + para seleccionar P2 (P2 parpadea). Confirmar con la tecla **OK.**
- Pulsar la tecla ⑤ + para seleccionar el grupo de 2 días del fin de semana (el grupo de 2 días del fin de semana parpadea). Confirmar con la tecla **OK.**
- P1 parpadea, confirmar con la tecla **OK.**
El termostato se pone en modo **auto.**

Creación de un programa personalizado P4

Este programa, libre, permite adaptar la calefacción al modo de vida de cada cual. Un perfil de 24 horas consta de 48 puntos (que representan las consignas), en la parte inferior de la pantalla, que permite visualizar la composición del programa. 1 paso de programa = 30 minutos.

30 min. en modo reducido	30 min. en modo confort	30 min. en modo confort 2

Ejemplo: creación de un programa P4 para un grupo de días (5 días semana + 2 días fin de semana).

Para los 5 días de la semana, 3 períodos de confort, de las 6:00 a las 8:00, de las 12:00 a las 14:00, y de las 18:00 a las 22:00.

Para 2 días de fin de semana, un período de confort de las 8:00 a las 19:00, y, a continuación, un período de confort 2, de las 19:30 a las 22:00.

- Pulsar la tecla ① **menú** para situar el cursor debajo de **prog.** Los indicadores de los 7 días de la semana parpadean.
- Pulsar la tecla ⑤ + para seleccionar el grupo de 5 días que se debe asignar (el grupo de 5 días parpadea). Confirmar con la tecla **OK.**
- P1 parpadea, pulsar la tecla ⑤ + para seleccionar P4 (P4 parpadea). Confirmar con la tecla **OK.**
- Pulsar la tecla ① **☾** hasta las 6:00, y la tecla ② **☀** hasta las 8:00. A continuación, la tecla ① **☾** hasta las 12:00, y la tecla ② **☀** hasta las 14:00; luego, la tecla ① **☾** hasta las 18:00, y, por último, la tecla ② **☀** hasta las 22:00.
- En caso de cometer un error, pulsar la tecla ⑤ - para volver atrás o la tecla ⑤ + para avanzar y corregir la programación.
- Confirmar con la tecla **OK.**
- El grupo de 2 días de fin de semana parpadea. Confirmar con la tecla **OK.**
- P1 parpadea, pulsar la tecla ⑤ + para seleccionar P4 (P4 parpadea). Confirmar con la tecla **OK.**
- Pulsar la tecla ① **☾** hasta las 8:00, y la tecla ② **☀** hasta las 19:30. A continuación, pulsar la tecla ③ **☀** hasta las 22:00, y la tecla ① **☾** hasta las 24:00.
- Confirmar con la tecla **OK.**

Nota:

El último programa P4 se memoriza y se ofrece automáticamente para su asignación a un nuevo día o grupo de días (de lo que el P4 carece).

Asignación de la antelación a 1 programa P4 => P4A.

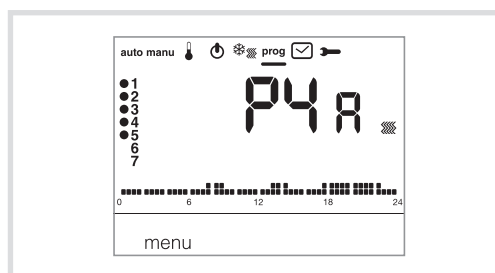

Si la función **antelación (1H, 2H o 3H)** de los **Parámetros de instalación PA:9** ha sido confirmada, **P4A** aparece en pantalla en lugar de **P4**. Durante la programación, proceder de la misma

forma que para P4, teniendo siempre en cuenta que el termostato aplicará automáticamente la antelación junto con el tiempo previsto en PA:9. Es inútil prever dicho tiempo de antelación durante la programación.

Exenciones temporales

Exención hasta el próximo paso de programa.

En modo **auto**, se puede modificar la temperatura de la consigna vigente.

- Pulsar la tecla ⑤ + o - para subir o bajar la temperatura de la consigna visualizada. La temperatura de la consigna parpadea, la exención es válida hasta el próximo paso de programa. Durante el tiempo de exención, la temperatura de la consigna vigente parpadea.

Exención temporizada

En modo **auto**, esta función permite modificar temporalmente la temperatura ambiente en cualquier momento, sea cual fuere la consigna vigente. El margen de duración de esta función es de 15 minutos a 12 horas.

- Pulsar la tecla ③ **☒**, el tiempo ajustado en **PR:1** parpadea.
- Pulsar la tecla ⑤ + o - para ajustar a el tiempo deseado. Confirmar con la tecla **OK.**
- Pulsar la tecla ⑤ + o - para ajustar a la temperatura deseada. Confirmar con la tecla **OK.**

La hora de fin de la exención temporizada parpadea en el bargrafo de la pantalla y el descuento del tiempo de la exención temporizada aparece en pantalla en lugar de la hora corriente, hasta el retorno al modo **auto**.

Si está vigente una exención temporizada, se puede modificar la temperatura, por tramos de 0,5°C, con la tecla ⑤ + o -.

Pulsando la tecla ③ **☒**, se puede modificar el tiempo del plazo, es el último tiempo seleccionado el que aparece en pantalla.

Accesorios

Mando a distancia telefónico

El termostato está dotado de una entrada para el mando por teléfono de la calefacción. Aparece en pantalla el símbolo si ordena el modo anti-hielo con una llamada de teléfono. La detección del mando a distancia por teléfono se tiene en cuenta tras 1 minuto como máximo. Se puede modificar la temperatura anti-hielo a través del **menú vacaciones**.

La temperatura aplicada será la última confirmada en el modo **vacaciones**. En modo climatización, con una activación telefónica la regulación se para.

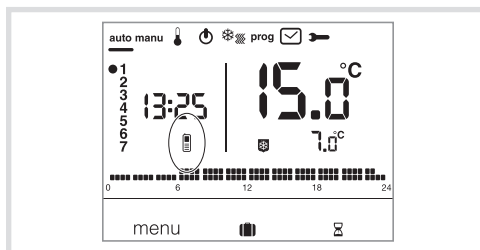

Qué hacer si...

Aparece en pantalla el símbolo .

Proceder al cambio de las pilas (2 pilas alcalinas de tipo LR06 1,5 V) a la mayor brevedad posible.

Aparece en pantalla el símbolo .

El termostato ha sido bloqueado en modo anti-hielo por el mando a distancia por teléfono. Desbloquear la función con una llamada telefónica o con el mando a distancia.

La calefacción no se pone en marcha a pesar de que la temperatura ambiente es inferior a la consigna.

Su instalador ha optado por una regulación precisa PID que anticipa que se va a alcanzar la temperatura de la consigna en función de la evolución de la temperatura ambiente durante las últimas horas. El termostato estima que la temperatura se alcanzará sin necesidad de aportar energía suplementaria. Por tanto, no solicita el encendido del generador. Pida confirmación a su instalador.

La calefacción se pone en marcha a pesar de que la temperatura ambiente es superior a la temperatura de consigna:

Su instalador ha optado por una regulación precisa PID que anticipa que la temperatura ambiente va a caer en función de su evolución durante las últimas horas. El termostato estima que la temperatura ambiente será inferior a la temperatura de la consigna si no hay aporte de energía suplementario. Por tanto, solicita el encendido del generador. Pida confirmación a su instalador.

Características técnicas

Alimentación: 2 pilas alcalinas 1,5V (tipo LR06)
Duración de las pilas: 4 años
Diferencial estático (regulación todo o nada): < 0,3 °C

Reserva de funcionamiento: 10 min.
Margen de ajuste

- de la temperatura Confort: del +5°C al +30°C
- de la temperatura Confort 2: del +5°C al +30°C

- de la temperatura Reducida: del +5°C al +30°C
Margen de visualización de la temperatura ambiente: de 0 °C a +40 °C

Temperatura de funcionamiento: del +0°C al +45°C

Temperatura de memorización: del -25°C al +70°C

Temperatura de ensayo con bola: 75°C y 125°C
Precisión de funcionamiento del reloj: desfase < 1s./día

Potencia de corte: 230V ~ 5A resistivo / 3A inductivo

Carga mínima aceptada por el relé: 12V / 10mA

Higrometría: del 90 % al 20°C
IP: 30

Categoría ecodiseño: 4
IK: 04

Clase de aislamiento: II
Tipo de aislamiento: 4kV

Secciones de cables en rígido: de 0,5 a 2,5 mm²
Secciones de cables en flexible: de 0,5 a 1,5 mm²

Tensión de impulsión mínima: 4 KV
Grado de contaminación: 3

Acción de tipo: 2B
Tipo de aislamiento: aislamiento reforzado

Estructura del software: clase A
Dimensiones (a x x p): 97 x 138 x 30

Tensión y corriente declarados para las necesidades de los ensayos de emisiones CEM: 230V ~ 0,5A

Protección aguas arriba: interruptor magnetotérmico 6A

Dispositivo con montaje independiente para montaje empotrado



Eliminación correcta de este producto (material eléctrico y electrónico de descarte).

(Aplicable en la Unión Europea y en países europeos con sistemas de recogida selectiva de residuos).

La presencia de esta marca en el producto o en el material informativo que lo acompaña, indica que al finalizar su vida útil no deberá eliminarse junto con otros residuos domésticos. Para evitar los posibles daños al medio ambiente y a la salud humana que representa la eliminación incontrolada de residuos, separe este producto de otros tipos de residuos y reciclelo correctamente para promover la reutilización sostenible de recursos materiales.

Los usuarios particulares pueden contactar con el establecimiento donde adquirieron el producto, o con las autoridades locales pertinentes, para informarse sobre cómo y dónde pueden llevarlo para que sea sometido a un reciclaje ecológico y seguro.

Los usuarios comerciales pueden contactar con su proveedor y consultar las condiciones del contrato de compra. Este producto no debe eliminarse mezclado con otros residuos comerciales.

Utilizable en Europa y en Suiza