

- (FR) Détecteur de mouvement 360° Hyper fréquence, montage sur mur ou plafond en saillie
- (EN) Hyper Frequency 360° motion detector, for surface mounting on wall or ceiling
- (DE) Bewegungsmelder HF IP54 Aufbau 360° On/Off
- (IT) Rilevatore di movimento 360° Iperfrequenza, montaggio sporgente a parete o a soffitto

EE883

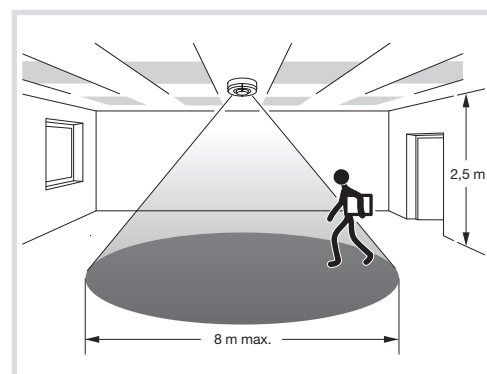
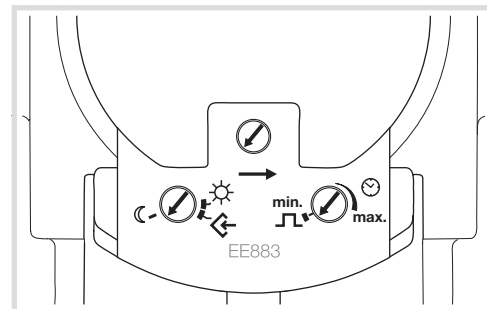
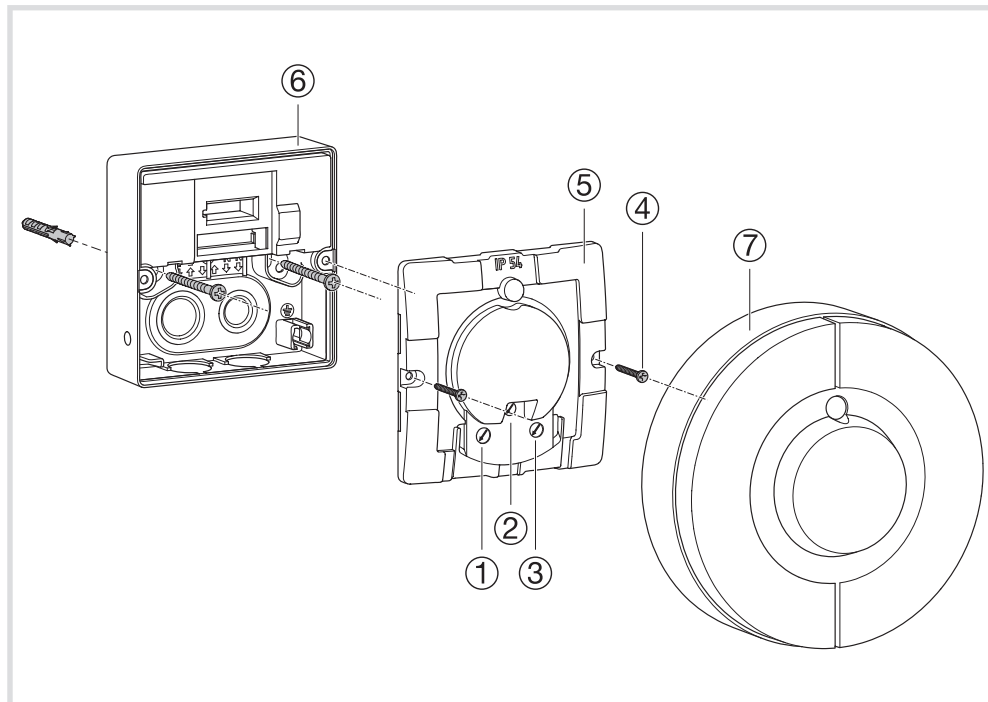

Type de charges/Load type/Lasttyp/Tipo de carico		T ≤ +35 °C 10 A AC1 230 V~	+35 °C < T ≤ +50 °C 6 A AC1 230 V~
	230 V~ Lampes à incandescence/Incandescent lamps Glühlampen/Lampade a incandescenza	2300 W	1300 W
	230 V~ Lampes halogènes BT/Halogen lamps LV Halogenlampen LV/Lampade alogene BT	2300 W	1300 W
	230 V~ Tubes fluorescents non compensés/Fluorescent tubes non compensated Leuchtstoffröhren ohne Vorschaltgerät/Tubi fluorescenti non compensati	1200 W	1200 W
	230 V~ Tubes fluorescents connectés en parallèle/Fluorescent tubes connected in parallel Leuchtstoffröhren mit Parallelschaltung/Tubi fluorescenti collegate in parallelo	1000 W/110 µF	1000 W/110 µF
	230 V~ Lampes fluocompactes/Compact fluorescent Leuchtstofflampen/Lampade fluorescenti compatte	20 x 20 W	20 x 20 W
	LED/LED/LED/LED	20 x 20 W	20 x 20 W
	Lampes halogènes TBT via ballasts ferromagnétiques ou électroniques/Halogen lamps VLV with Ferromagnetic or electronic ballasts Halogenlampen VLV mit ferromagnetische oder elektronische Vorschaltgeräte/Lampade alogene MBT con Zavorre ferromagnetiche o elettroniche	1500 VA	1300 VA
	Tubes fluorescents via ballasts ferromagnétiques ou électroniques/Fluorescent tubes with ferromagnetic or electronic ballasts/Leuchtstoffröhren mit ferromagnetische oder elektronische Vorschaltgeräte/Tubi fluorescenti con Zavorre ferromagnetiche o elettroniche	580 W	580 W

➔ En cas d'utilisation avec des charges non spécifiées il est impératif de relayer.
 If used with unspecified loads, relaying is essential.
 Bei Anwendungen mit nicht angegebenen Lasten ist unbedingt eine Weiterschaltung der Last notwendig.
 In caso di utilizzo con carichi non specificati, occorre ricorrere tassativamente a relè.

Legende

- (A) Lampes
- (B) Bornes du détecteur
- (C) Interrupteur simple
- (D) Deux interrupteurs
- (E) Interrupteur va-et-vient

Legend

- (A) Lamps
- (B) Detector terminals
- (C) Single switch
- (D) Two switches
- (E) Change over switch

Legende

- (A) Lampen
- (B) Anschlussklemmen
- (C) Ausschalter
- (D) Zwei Ausschalter
- (E) Wechselschalter

Legenda

- (A) Lampade
- (B) Morsetti del rilevatore
- (C) Interruttore singolo
- (D) Due interruttori
- (E) Interruttore va-e-vieni

14 Raccordement de lampe sans conducteur de neutre

Lamp connection without neutral conductor

Lampenanschluss ohne Neutralleiter

Collegamento lampada senza conduttore di neutro

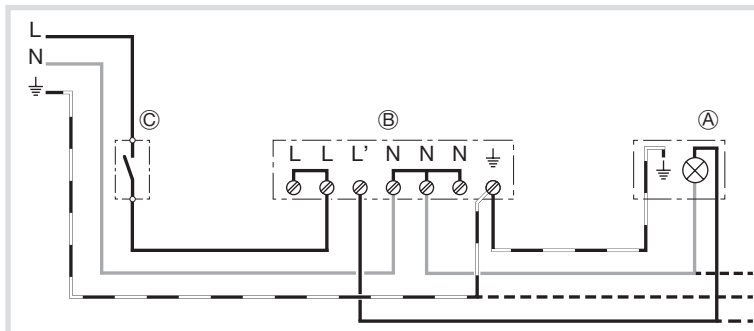

Fonctionnement auto par détection ou Extinction forcée

Auto operation by detection or Forced switch-off

Automatikmodus durch Erfassung oder Zwangsabschaltung

Funzionamento automatico tramite rilevamento o Spegnimento forzato

15 Raccordement de lampe avec conducteur de neutre

Lamp connection with neutral conductor

Lampenanschluss mit Neutralleiter

Collegamento lampada con conduttore di neutro

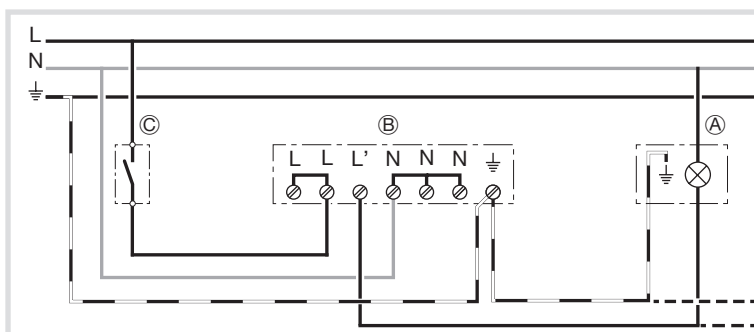

Fonctionnement auto par détection ou Extinction forcée

Auto operation by detection or Forced switch-off

Automatikmodus durch Erfassung oder Zwangsabschaltung

Funzionamento automatico tramite rilevamento o Spegnimento forzato

16 Raccordement par deux interrupteurs pour la commande manuelle ou automatique (possibilité de mise hors tension simultanée de la lampe ET du détecteur)

Connection using two switches for manual or automatic control (possibility of simultaneous switch off of the lamp AND the detector)

Anschluss über zwei Schalter zur manuellen oder automatischen Steuerung (Lampe UND Melder können gleichzeitig ausgeschaltet werden)

Collegamento mediante due interruttori per il comando manuale o automatico (possibilità di disinserimento simultaneo della lampada E del rilevatore)

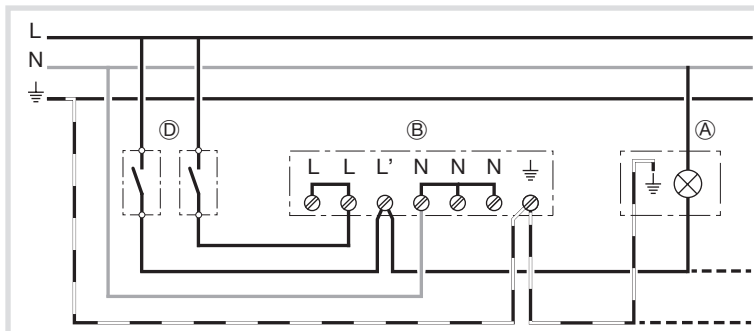

Fonctionnement auto par détection ou Extinction forcée de la lampe ou Allumage forcé de la lampe

Auto operation by detection or Forced switch-off or Forced switch-on of the lamp

Automatikmodus durch Erfassung oder Zwangsabschaltung oder Zwangseinschaltung der Beleuchtung

Funzionamento automatico tramite rilevamento o Spegnimento forzato o Accensione forzata della lampada

17 Raccordement par un interrupteur va-et-vient pour mettre en fonctionnement soit la lampe soit le détecteur

Connection using a change over switch to operate either the lamp or the detector

Anschluss über einen Wechselschalter, um entweder Lampe oder Melder einzuschalten

Collegamento mediante un interruttore va-e-vieni per mettere in funzione la lampada o il rilevatore

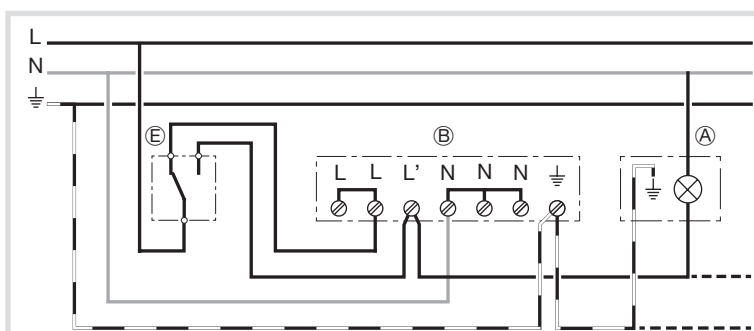

Fonctionnement auto par détection ou Allumage forcé de la lampe

Auto operation by detection or Forced switch-on of the lamp

Automatikmodus durch Erfassung oder Zwangseinschaltung der Beleuchtung

Funzionamento automatico tramite rilevamento o Accensione forzata della lampada

Présentation du produit et réglages

Le détecteur EE883 est un détecteur de mouvement actif 360° (montage plafond). Ce détecteur à technologie Hyper Fréquence réagit aux mouvements indépendamment de la température. Cet appareil peut détecter les mouvements à travers les portes, vitres et les cloisons non métalliques de faible épaisseur.

Mise en œuvre

Afin d'obtenir des conditions optimales de détection il est souhaitable de respecter les préconisations suivantes :

- hauteur d'installation recommandée : 2,5 mètres.
- La sensibilité de détection (1 m-8 m.) ne doit pas être réglée au-delà de la zone à détecter auquel cas il détectera les mouvements à travers les cloisons non métalliques, portes et vitres.

Conseils d'installation

Dans le cas d'une installation en lieu humide il est nécessaire de percer le trou d'évacuation ⑧ situé sur le couvercle de protection. Un passage de câble à casser ⑨ est prévu si nécessaire sur le couvercle de protection.

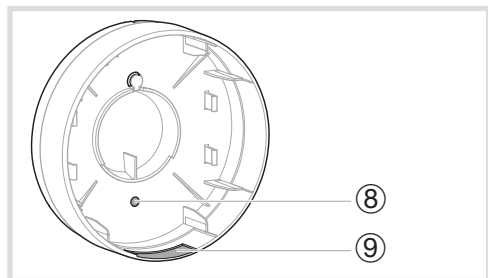

Montage du EE883 en saillie

- Dévisser les vis ④ de maintien du boîtier ⑤
- Enlever le boîtier ⑤
- Fixer le boîtier ⑥ au plafond ou au mur avec 2 vis (de diamètre 4,5 mm et longueur 50 mm).
- Câbler le détecteur conformément aux schémas de raccordements (cf. "Raccordements").
- Remettre en place le boîtier ⑤.
- Visser correctement les deux vis de maintien ④ du boîtier ⑤ afin de garantir l'étanchéité.
- Régler les potentiomètres (cf. "Réglages des potentiomètres").
- Mettre en place le couvercle de protection ⑦. Veiller à appuyer sur le couvercle pour s'assurer du bon clipsage de ce dernier.

Important

Après alimentation du détecteur, une durée de 10 secondes est nécessaire pour son initialisation

Réglages des potentiomètres

①		Potentiomètre de réglage de la sensibilité de détection (zone de détection)
②		Potentiomètre de réglage du seuil de luminosité
③		Potentiomètre de réglage de la durée de fonctionnement

Il est possible de régler via les potentiomètres ①, ② et ③ la sensibilité de détection, le seuil de luminosité ainsi que la durée de fonctionnement à l'aide d'un tournevis :

- **Sensibilité de détection** : de 1 m à 8 m.
Le potentiomètre ① est préréglé sur une valeur par défaut d'environ 1m.
- **Seuil de luminosité** : de 2 à 2000 lux.
Le potentiomètre ② est préréglé sur une valeur par défaut d'environ 2000 lux.
- **Durée de fonctionnement** : de 5 s à 15 min.
Le potentiomètre ③ est préréglé sur une valeur par défaut d'environ 5 s.

Procédure de test (zone de détection)

Pour tester le fonctionnement et ajuster la portée de détection, placer le seuil de luminosité au maximum sur et la durée de fonctionnement au minimum sur 5 s, de ce fait le détecteur se déclenchera immédiatement pour que vous puissiez ajuster la portée de détection facilement.

Mode apprentissage

Quand la luminosité ambiante a atteint la valeur à laquelle le détecteur devra allumer la lumière en cas de mouvement, mettre le potentiomètre ② sur . Au bout de 10 s, la luminosité ambiante est enregistrée. Pendant ce mode la LED rouge d'indication clignote 2 fois par seconde.

Fonctionnements

Fonction par impulsions Π

Sur le potentiomètre ③ la fonction par impulsion met la sortie sous tension pendant 2 s. Cette fonction n'est pas faite pour commander directement des charges mais pour commander une minuterie de cage d'escalier, par exemple.

Fonction éclairage permanent

Si un interrupteur est installé sur le circuit du détecteur (cf. raccordement), en plus de l'allumage et de l'extinction, on dispose des fonctions suivantes :

Important

Il faut actionner l'interrupteur rapidement, entre 0,5 s et 1 s.

Fonctionnement avec détecteur

- Allumer la lumière (si la lampe est sur ARRET) :
 - Actionner l'interrupteur de la manière suivante "OFF" - "ON" soit 1 x ARRET et MARCHE.
 La lampe reste allumée pendant la durée réglée.

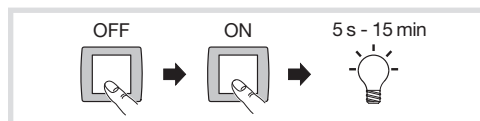

- Eteindre la lumière (si la lampe est sur MARCHE)

- Actionner l'interrupteur de la manière suivante "OFF" - "ON" soit 1 x ARRET et MARCHE.
- La lampe s'éteint ou bien repasse en mode détection.

Eclairage permanent (4h)

- Activer l'éclairage permanent :
 - Actionner l'interrupteur de la manière suivante "OFF" - "ON" - "OFF" - "ON" soit 2 x ARRET et MARCHE.
 Cette manipulation doit être faite en moins de 1,5 s. La lampe passe alors pour 4 heures en éclairage permanent (la LED rouge reste allumée). Elle repasse ensuite automatiquement en mode détection (La LED rouge s'éteint).

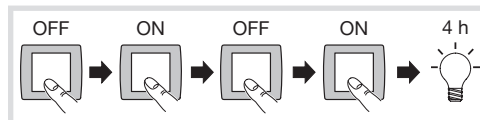

- Eteindre l'éclairage permanent :

- Actionner l'interrupteur de la manière suivante "OFF" - "ON" soit 1 x ARRET/MARCHE.
- La lampe s'éteint ou bien repasse en mode détection.

Utilisation/entretien

Le détecteur est conçu pour la commutation automatique de l'éclairage. Il n'est toutefois pas prévu pour les alarmes spéciales anti-intrusion car il n'est pas protégé contre le vandalisme.

Si la surface se salit, on la nettoie avec un chiffon humide (ne pas utiliser de détergent).

Mise en parallèle

La mise en parallèle est possible mais il faut veiller à ne pas dépasser la puissance maximale qui peut être raccordée à un détecteur. Par ailleurs, tous les appareils doivent être raccordés à la même phase.

Caractéristiques techniques

Tension d'alimentation	230V~ 50 Hz
Fréquence du détecteur	5,8 Ghz +/- 0,075 Ghz
Zone de détection	360°
Catégorie du récepteur	2
Consommation en veille	1W
Durée de fonctionnement sortie éclairage	5 s ... 15 min
Seuil de luminosité	2... 2000 lux
Sensibilité de détection	1 m... 8 m
Hauteur d'installation recommandée	2,5 m
Accessoires de fixation	2 vis Ø 4,5 mm et de longueur 50 mm
T° de fonctionnement	-20°C → +50°C
T° de stockage	-35°C → +70°C
Classe d'isolation	II
Indices de protection	IP54
Normes	EN 60669-2-1 ; RF Standard ETSI, EN 300 440-1 V1.3.1
Protection en amont	10A (T ≤ +35°C) 6A (+35°C < T < +50°C)
Altitude maximum d'installation	2000 m
Degré de pollution	2
Raccordement	 max 1,5 mm²

Que faire si ... ?

Après une coupure de courant

- Le détecteur continue de fonctionner avec le seuil de luminosité indiqué grâce au potentiomètre ②.
- Lorsque le potentiomètre ② est en mode apprentissage le niveau de luminosité réglé avant la coupure est toujours en mémoire, le détecteur ne recommence pas un mode apprentissage.
- Si vous étiez en mode éclairage permanent le détecteur revient alors en mode détection.

Détection intempestive	- Vérifier que la zone de détection ne traverse pas une cloison, une porte ou une vitre. - Vérifier si un objet (fleur, rideau etc.) ou autre élément bouge dans la zone de détection du détecteur et entraîne un nouveau déclenchement. - Réduire la sensibilité de détection grâce au potentiomètre ①.
La portée du détecteur est trop faible	- Vérifier le réglage de sensibilité du détecteur (potentiomètre ①).
Le détecteur n'est pas sous tension	- Protection en amont défectueuse, appareil hors circuit. Vérifier le câble à l'aide d'un testeur de tension, rétablir la protection en amont, mettre l'interrupteur en circuit. - Court-circuit. Vérifier le branchement. - Interrupteur va-et-vient supplémentaire sur ARRET. Mettre en circuit.
Le détecteur n'allume pas la lampe	- Ampoule défectueuse : changer l'ampoule. - Pendant la journée, le réglage de crépusculaire est en position nocturne. Régler à nouveau. - Interrupteur va-et-vient supplémentaire sur ARRET. Mettre en circuit.
Le détecteur n'éteint pas la lampe	- Eclairage permanent activé (LED rouge allumée) : éteindre l'éclairage permanent. - Autre détecteur branché en parallèle et encore actif : autre détecteur.



Appareil à installer uniquement par un installateur électricien selon les normes d'installation en vigueur dans le pays.

Utilisable partout en Europe et en Suisse

Par la présente, hager Controls déclare que l'appareil récepteur radio est conforme aux exigences essentielles et aux autres dispositions pertinentes de la directive 1999/5/CE.

La déclaration CE peut être consultée sur le site : www.hagergroup.net

Presentazione del prodotto e regolazioni

Il rilevatore di movimento EE883 è attivo a 360° (montaggio a soffitto). Questo rilevatore, che si avvale della tecnologia Iperfrequenza, reagisce ai movimenti, indipendentemente dalla temperatura. È in grado di rilevare i movimenti attraverso le porte, le vetrate e le pareti divisorie non metalliche di ridotto spessore.

Montaggio

Per ottenere condizioni ottimali di rilevamento, è opportuno rispettare le seguenti raccomandazioni:

- Altezza d'installazione raccomandata: 2,5 m.
- La sensibilità di rilevamento (1m-8m) non deve essere regolata al di là della zona da rilevare, nel qual caso il dispositivo rileverà i movimenti attraverso le pareti divisorie non metalliche, le porte e le vetrate.

Consigli d'installazione

In caso di installazione in un luogo umido, occorre praticare il foro di scarico 8, situato sotto il coperchio di protezione.

Se necessario, un passacavo a rompere 9 è previsto sul coperchio di protezione.

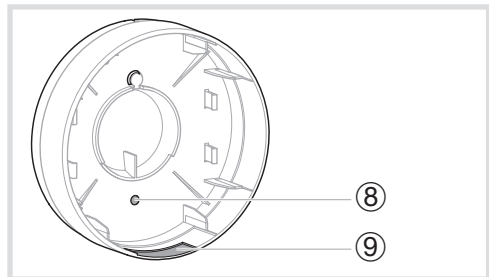

Montaggio sporgente del rilevatore EE883

1. Svitare le viti di fissaggio 4 della scatola 5.
2. Rimuovere la scatola 5.
3. Fissare la scatola 6 al soffitto o sulla parete mediante 2 viti (diametro 4,5 mm e lunghezza 50 mm).
4. Cablare il rilevatore in base agli schemi di collegamento (cf. "Collegamenti").
5. Rimontare la scatola 5.
6. Avvitare correttamente le due viti di fissaggio 4 della scatola 5 garantire la tenuta.
7. Regolare i potenziometri (cf. "Regolazioni dei potenziometri").
8. Montare il coperchio di protezione 7. Premere il coperchio per verificare che sia ben agganciato.

Important

Dopo l'alimentazione del rilevatore, sono necessari 10 secondi per la sua inizializzazione.

Regolazioni dei potenziometri

①		Potenziometro di regolazione ① della sensibilità di rilevamento (zona di rilevamento)
②		Potenziometro di regolazione ② della soglia di luminosità
③		Potenziometro di regolazione ③ della durata di funzionamento

Agendo con un cacciavite sui potenziometri ①, ② e ③, è possibile regolare la sensibilità di rilevamento, la soglia di luminosità e la durata di funzionamento:

- Sensibilità di rilevamento: da 1 m a 8 m.
Il potenziometro ① è pre-impostato su un valore di default di circa 1 m.
- Soglia di luminosità: da 2 a 2000 lux.
Il potenziometro ② è pre-impostato su un valore di default di circa 2000 lux.
- Durata di funzionamento: da 5 s a 15 min.
Il potenziometro ③ è pre-impostato su un valore di default di circa 5 s.

Procedura di prova (zona di rilevamento)

Per testare il funzionamento e regolare la portata di rilevamento, impostare la soglia di luminosità al massimo su ☀ e la durata di funzionamento come minimo su 5 s; in questo modo, il rilevatore si attiverà immediatamente per consentire una facile regolazione della portata di rilevamento.

Modalità apprendimento

Una volta che la luminosità ambiente ha raggiunto il valore al quale il rilevatore dovrà accendere la luce in caso di movimento, posizionare il potenziometro ② su ☁. Dopo 10 s, la luminosità ambiente è memorizzata. In questa modalità, il LED rosso di segnalazione lampeggia 2 volte al secondo.

Funzionamento

Funzione ad impulsi 1

Sul potenziometro ③, la funzione ad impulsi inserisce l'uscita per 2 sec. Questa funzione non è prevista per comandare direttamente i carichi, bensì per pilotare, ad esempio, un timer di illuminazione scale.

Funzione illuminazione permanente

Se si installa un interruttore sul circuito del rilevatore (cf. "Collegamenti"), oltre all'accensione e allo spegnimento, si otterranno le seguenti funzioni:

Importante

Occorre azionare l'interruttore rapidamente, tra 0,5 s e 1 s.

Funzionamento con rilevatore

1. Accendere la luce (se la lampada è su OFF):
 - Azionare l'interruttore nel seguente modo: "OFF" - "ON" cioè 1 x STOP e START.

La lampada rimane accesa per la durata impostata.

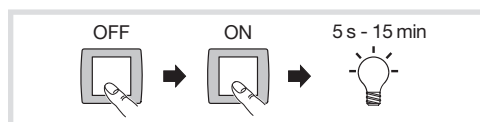

2. Spegnere la luce (se la lampada è su ON):
 - Azionare l'interruttore nel seguente modo: "OFF" - "ON" cioè 1 x STOP e START.

La lampada si spegne o torna in modalità rilevamento.

Illuminazione permanente (4h)

1. Attivare l'illuminazione permanente:
 - Azionare l'interruttore nel seguente modo: "OFF" - "ON" - "OFF" - "ON" cioè 2 x STOP e START.

Questa manovra deve essere effettuata in meno di 1,5 s. La lampada passa allora per 4 ore all'illuminazione permanente (il LED rosso rimane acceso). In seguito, ritorna automaticamente in modalità rilevamento (il LED rosso si spegne).

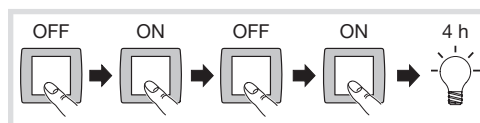

1. Spegnere l'illuminazione permanente
 - Azionare l'interruttore nel seguente modo: "OFF" - "ON" cioè 1 x STOP/START.

La lampada si spegne o torna in modalità rilevamento.

Utilizzo/Manutenzione

Il rilevatore è studiato per la commutazione automatica dell'illuminazione. Non è però previsto per gli allarmi speciali anti-intrusione, in quanto non è protetto contro gli atti vandalici.

Se la superficie è sporca, è possibile pulirla con un panno umido (non utilizzare detergenti).

Montaggio in parallelo

Il montaggio in parallelo è possibile, ma occorre fare attenzione a non superare la potenza massima che può essere collegata ad un rilevatore. Inoltre, tutti gli apparecchi devono essere collegati alla stessa fase.

Caratteristiche tecniche

Tensione di alimentazione	230 V~ 50 Hz
Frequenza del rilevatore	5,8 Ghz +/- 0,075 Ghz
Zona di rilevamento	360°
Categoria del ricevitore	2
Consumo in standby	1 W
Durata di funzionamento uscita illuminazione	5 s ... 15 min
Soglia di luminosità	2 ... 2000 lux
Sensibilità di rilevamento	1 m ... 8 m
Altezza d'installazione raccomandata	2,5 m
Accessori di fissaggio	2 viti Ø 4,5 mm, lunghezza 50 mm
T° di esercizio	-20°C → +50°C
T° di stoccaggio	-35°C → +70°C
Classe di isolamento	II
Indici di protezione	IP54
Norme	EN 60669-2-1 ; RF Standard ETSI, EN 300 440-1 V1.3.1
Protezione a monte	10A (T ≤ +35°C) 6A (+35°C < T < +50°C)
Altitudine massima di installazione	2000 m
Grado di inquinamento	2
Collegamento	max 1,5 mm²

Cosa fare se ... ?

Dopo un'interruzione di corrente

- Il rilevatore continua a funzionare con la soglia di luminosità indicata, grazie al potenziometro ②.
- Quando il potenziometro ② è in modalità apprendimento, il livello di luminosità impostato prima dell'interruzione rimane memorizzato e il rilevatore non riprende una modalità apprendimento.
- Se si era in modalità illuminazione permanente, il rilevatore tornerà in modalità rilevamento.

Rilevamento intempestivo	- Verificare che la zona di rilevamento non attraversi una parete divisoria, una porta o una vetrata. - Verificare se un oggetto (fiore, tenda etc.) o un altro elemento si muovono nella zona di rilevamento del dispositivo, provocando una nuova attivazione. - Ridurre la sensibilità di rilevamento mediante il potenziometro ①.
La portata del rilevatore è insufficiente	- Verificare la regolazione della sensibilità del rilevatore (potenziometro ①).
Il rilevatore non è alimentato	- Protezione a monte difettosa, apparecchio disinserito. Verificare il cavo mediante un tester di tensione, ripristinare la protezione a monte, inserire l'interruttore. - Cortocircuito Verificare il collegamento. - Interruttore va-e-vieni aggiuntivo su STOP. Inserire nel circuito.
Il rilevatore non accende la lampada	- Lampadina difettosa: sostituire la lampadina. - Durante la giornata, la regolazione crepuscolare è in posizione notturna. Regolare nuovamente. - Interruttore va-e-vieni aggiuntivo su STOP. Inserire nel circuito.
Il rilevatore non spegne la lampada	- Illuminazione permanente attivata (LED rosso acceso): spegnere l'illuminazione permanente. - Altro rilevatore collegato in parallelo e ancora attivo: attendere il timeout dell'altro rilevatore.



L'apparecchio va installato unicamente da un elettricista qualificato secondo le norme d'installazione in vigore nel paese.

Usato in Tutta Europa e in Svizzera

Con la presente, hager Controls dichiara che questo ricevitore radio è conforme ai requisiti essenziali ed alle altre disposizioni pertinenti stabilite dalla direttiva 1999/5/CE.

La dichiarazione CE può essere trovata sul sito web:
www.hagergroup.net

Description of the product and settings

The EE883 is a ceiling-mounted motion detector, active over 360°. The detector employs Hyper Frequency technology and reacts to movements regardless of the temperature. It can detect movements through doors, windows and even non-metallic low-thickness partitions.

Implementation

In order to obtain optimum detection conditions, the following recommendations should be followed:

- Recommended installation height: 2.5 metres.
- The detection sensitivity (1-8 m) should not be adjusted to reach beyond the area to be detected, otherwise movements will be detected through non-metallic partitions, doors and windows.

Installation advice

For installation in damp locations, a drain hole ⑧ needs to be drilled in the protective cover.

There is a cable feedthrough that can be broken open if necessary ⑨ on the protective cover.

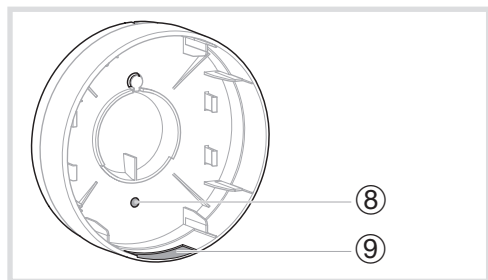

Surface mounting of the EE883

1. Loosen the screws ④ retaining the lid ⑤.
2. Remove the lid ⑤.
3. Use 2 screws to fix the box ⑥ to the ceiling or wall (diameter 4.5 mm and length 50 mm).
4. Wire the detector in accordance with the connection diagrams (see "Connections").
5. Refit the lid ⑤.
6. Correctly tighten the two screws ④ retaining the lid ⑤ in order to ensure a good seal.
7. Adjust the potentiometers (see "potentiometer settings").
8. Fit the protective cover ⑦. Be sure to press on the cover to ensure that it clips in place correctly.

Important

The detector requires 10 seconds to initialize after the power is switched on.

Potentiometer settings

①		Adjustable potentiometer ① detection sensitivity (detection area)
②		Adjustable potentiometer ② luminosity threshold
③		Adjustable potentiometer ③ duration of operation

With a screwdriver, potentiometers ①, ② and ③ can be adjusted to set the detection sensitivity, the luminosity threshold and the duration of operation:

- Detection sensitivity: 1 to 8 m.
Potentiometer ① is preset to a default value of approximately 1 m.
- Luminosity threshold: 2 to 2000 lux.
Potentiometer ② is preset to a default value of approximately 2000 lux.
- Duration of operation: 5 s to 15 min.
Potentiometer ③ is preset to a default value of approximately 5 s.

Test Procedure (detection area)

To test the operation and adjust the detection range, set the luminosity threshold to maximum ☀ and the duration of operation to minimum, 5 s; this will cause the detector to trigger immediately, allowing you to adjust the detection range easily.

Learning mode

When the ambient light has reached the value at which the detector will turn on the light in the event of movement, turn potentiometer ② to ☀. At the end of 10 seconds, the ambient luminosity is saved. In this mode the red indicator LED flashes twice per second.

Functions

Ⓜ pulse function

On potentiometer ③, the pulse function applies a voltage to the output for 2 seconds. This function is not used to directly control the loads, but to control a stairwell timer, for example.

If a switch is installed on the detector circuit (see Connection), in addition to switching on and off, it has the following functions:

Important

The switch needs to be actuated rapidly, between 0.5 s and 1 s.

Operation with detector

1. To turn on the light (if the lamp is at OFF)
 - Actuate the switch in the following manner "OFF" - "ON" i.e. 1 x OFF and ON.
 The lamp remains lit for the duration set.

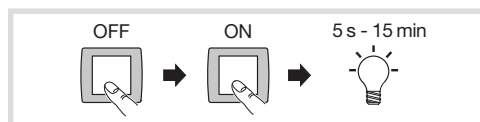

2. To turn off the light (if the lamp is at ON)
 - Actuate the switch in the following manner "OFF" - "ON" i.e. 1 x OFF and ON.
 The lamp turns off or returns to detection mode.

Constant lighting (4 hr)

1. To activate constant lighting
 - Actuate the switch in the following manner "OFF" - "ON" - "OFF" - "ON" i.e. 2 x OFF and ON.
 This process must be completed in less than 1.5 s. The lamp then switches to constant lighting for 4 hours (the red LED remains lit). It then returns automatically to detection mode (the red LED goes off).

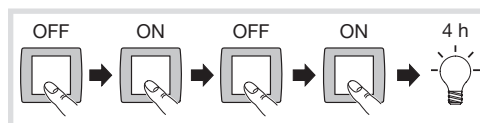

1. Deactivating constant lighting:
 - Actuate the switch in the following manner "OFF" - "ON" i.e. 1 x OFF and ON.
 The lamp turns off or returns to detection mode.

Use/maintenance

The detector is designed for automatic switching of lighting. However, it is not intended for use with anti-intrusion alarms, because it is not protected against vandalism.

If the surface gets dirty, clean it with a damp cloth (do not use detergent).

Connection in parallel

Parallel implementation is possible, but care must be taken not to exceed the maximum power that can be connected to a detector. Moreover, all the devices must be connected to the same phase.

Technical characteristics

Supply voltage	230 V~ 50 Hz
Detector frequency	5,8 Ghz +/- 0,075 Ghz
Detection area	360°
Receiver class	2
Standby consumption	1 W
Duration of lighting output operation	5 s ... 15 min
Luminosity threshold	2... 2000 lux
Detection sensitivity	1 m... 8 m
Recommended installation height	2,5 m
Fixing accessories	2 screws 4.5 mm Ø and length 50 mm
Operating temperature	-20 °C -> +50 °C
Storage temperature	-35 °C -> +70 °C
Insulation class	II
Protection rating	IP54
Standards	EN 60669-2-1; RF Standard ETSI, EN 300 440-1 V1.3.1
Upstream protection	10A (T ≤ +35 °C) 6A (+35 °C < T < +50 °C)
Maximum installation altitude	2000 m
Pollution degree	2
Connection	 max 1,5 mm²

What to do if ... ?

After a power cut

- The detector continues to operate with the luminosity threshold indicated by potentiometer ②.
- When potentiometer ② is in learning mode the luminosity level set before the power cut is still in memory, the detector does not resume learning mode.
- If it was in constant lighting mode, then the detector returns to detection mode.

Erratic Detection	- Check that the detection area does not cross a partition, door or window. - Check whether any object (flower, curtain etc.) or other element is moving in the sensing area of the detector and causing it to trigger. - Reduce the detection sensitivity using potentiometer ①.
The detector's range is too low	- Check the detector's sensitivity setting (potentiometer ①).
The detector has no voltage	- Upstream protection defective, device not in the circuit. Check the cable using a voltage tester, restore the upstream protection, reset the switch. - Short circuit Check the connections. - Additional change over switch set to OFF. Switching on.
The detector does not switch on the lamp	- Faulty bulb: change the bulb. - During the day, the twilight setting is in the night position. Readjust. - Additional change over switch set to OFF. Switching on.
The detector does not switch off the lamp	- Constant lighting activated (red LED lit): switch off constant lighting. - Another detector connected in parallel and still active: wait for the delay time of the other detector.



This device is to be installed only by a professional electrician fitter according to local applicable installation standards.

Usable in all Europe and in Switzerland

Hereby, hager Controls, declares that this radio receiver is in compliance with the essential requirements and other relevant provisions of Directive 1999/5/EC.

The CE declaration can be consulted on the site:
www.hagergroup.net

Funktionsbeschreibung und Einstellungen

Der Melder EE883 ist ein Bewegungsmelder mit 360° Aktionsradius (Deckenmontage). Dieser Melder mit Hochfrequenz-Technologie reagiert unabhängig von der Temperatur auf Bewegungen. Das Gerät kann Bewegungen durch Türen, Glasscheiben und dünne nichtmetallische Trennwände feststellen.

Installation

Für optimale Erfassungsbedingungen sollten folgende Vorgaben eingehalten werden:

- empfohlene Einbauhöhe: 2,5 Meter.
- Die Erfassungsempfindlichkeit (1 m – 8 m) sollte nicht über den zu überwachenden Bereich hinaus eingestellt werden, da in diesem Fall Bewegungen durch nichtmetallische Trennwände, Türen und Glasscheiben hindurch festgestellt werden.

Installationshinweise

Bei Installation in Feuchträumen muss das Entlüftungslöcher (8) auf dem Schutzdeckel durchbohrt werden.

Bei Bedarf ist eine aufbrechbare Kabeldurchführung (9) auf dem Schutzdeckel vorgesehen.

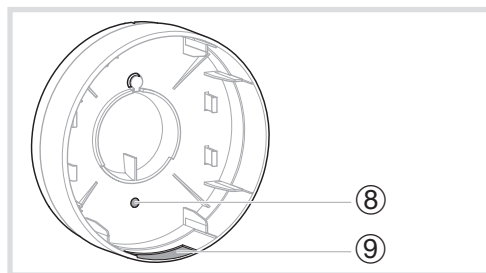

Aufputzmontage des EE883

1. Die Halteschrauben (4) des Gehäuses (5) lösen.
2. Gehäuse (5) abnehmen.
3. Gehäuse (6) mit 2 Schrauben an Decke oder Wand befestigen (Durchmesser 4,5 mm und Länge 50 mm).
4. Melder gemäß Anschlussschemata verkabeln (s. "Anschlüsse").
5. Gehäuse (5) wieder aufsetzen.
6. Die beiden Halteschrauben (4) des Gehäuses (5) wieder richtig einschrauben, damit die Dichtheit gewährleistet ist.
7. Potentiometer einstellen (s. "Potentiometereinstellungen").
8. Schutzdeckel (7) aufsetzen.
Auf den Deckel drücken, damit dieser richtig einrastet.

Wichtig

Nach Anlegen der Stromversorgung des Melders dauert die Initialisierung 10 Sekunden.

Potentiometereinstellungen

①		Einstellpotentiometer ① für die Erfassungsempfindlichkeit (Erfassungszone)
②		Einstellpotentiometer ② für den Helligkeitsgrenzwert
③		Einstellpotentiometer ③ für die Betriebsdauer

Über die Potentiometer ①, ② und ③ können die Erfassungsempfindlichkeit, der Helligkeitsgrenzwert sowie die Betriebsdauer mithilfe eines Schraubendrehers eingestellt werden:

- Erfassungsempfindlichkeit: 1 m bis 8 m.
Potentiometer ① ist auf einen Standardwert von ca. 1 m voreingestellt.
- Helligkeitsgrenzwert: 2 bis 2.000 Lux.
Potentiometer ② ist auf einen Standardwert von ca. 2.000 Lux voreingestellt.
- Betriebsdauer: 5 s bis 15 min.
Potentiometer ③ ist auf einen Standardwert von ca. 5 s voreingestellt.

Verwendbar in ganz Europa und in der Schweiz

Hiermit erklärt hager Controls, dass sich dieser/ diese/dieses Funkempfänger in Übereinstimmung mit den grundlegenden Anforderungen und den anderen relevanten Vorschriften der Richtlinie 1999/5/EG befindet.

Die CE-Konformitätserklärung ist auf der Webseite: www.hagergroup.net zugänglich.

Testverfahren (Erfassungszone)

Um die Funktion zu prüfen und die Erfassungreichweite anzupassen, den Helligkeitsgrenzwert auf maximal und die Betriebsdauer auf mindestens 5 s einstellen; so löst der Melder sofort aus, damit Sie die Erfassungserreichweite leicht anpassen können.

Einlernmodus

Sobald die Umgebungshelligkeit einen Wert erreicht hat, bei dem der Melder das Licht bei Bewegungen einschalten soll, das Potentiometer ② auf stellen. Nach 10 s wird die Umgebungshelligkeit gespeichert. In diesem Modus blinkt die rote Melde-LED 2 Mal pro Sekunde.

Funktionen

Impulsbetrieb

An Potentiometer ③ setzt der Impulsbetrieb den Ausgang für 2 s unter Spannung. Diese Funktion ist nicht dazu vorgesehen, Lasten direkt zu steuern, sondern z. B. um eine Treppenhauseinschaltung zu steuern.

Ständiger Beleuchtungsbetrieb

Ist außer dem An- und Ausschalter ein Schalter am Melderkreislauf installiert (s. Anschluss), stehen folgende Funktionen zur Verfügung:

Wichtig

Der Schalter muss rasch betätigt werden (zwischen 0,5 s und 1 s).

Betrieb mit Melder

1. Licht anschalten (falls die Lampe auf AUS steht):

- Schalter folgendermaßen betätigen: "OFF" - "ON", d. h. 1 x AUS und EIN.

Die Lampe leuchtet für die eingestellte Dauer.

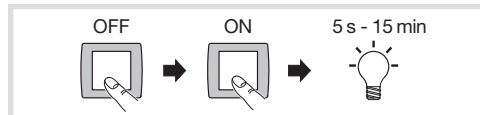

2. Licht ausschalten (falls die Lampe auf EIN steht):

- Schalter folgendermaßen betätigen: "OFF" - "ON", d. h. 1 x AUS und EIN.

Die Lampe erlischt und geht wieder in den Erfassungsmodus.

Ständige Beleuchtung (4h)

1. Ständige Beleuchtung aktivieren:

- Schalter folgendermaßen betätigen: "OFF" - "ON" - "OFF" - "ON", d. h. 2 x AUS und EIN.

Dies muss in weniger als 1,5 s geschehen. Die Lampe leuchtet dann für 4 Stunden ständig (die rote LED leuchtet weiter). Dann wechselt sie automatisch wieder in den Erfassungsmodus (die rote LED erlischt).

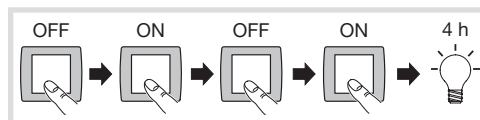

1. Ständige Beleuchtung deaktivieren:

- Schalter folgendermaßen betätigen: "OFF" - "ON", d. h. 1 x AUS/EIN.

Die Lampe erlischt oder geht wieder in den Erfassungsmodus.

Bedienung/Wartung

Der Melder ist für die automatische Beleuchtungsschaltung vorgesehen. Er dient allerdings nicht für Alarmanlagen, da er nicht gegen Vandalismus geschützt ist.

Sollte die Oberfläche verschmutzen, diese mit einem feuchten Tuch reinigen (kein Reinigungsmittel verwenden).

Parallelschaltung

Die Parallelschaltung ist möglich, allerdings ist darauf zu achten, dass die Maximalleistung nicht überschritten wird, die an einen Melder angeschlossen werden darf. Außerdem müssen alle Geräte an dieselbe Phase angeschlossen sein.

Technische Daten

Versorgungsspannung	230 V~ 50 Hz
Melderfrequenz	5,8 Ghz +/- 0,075 Ghz
Erfassungszone	360°
Empfängerkategorie	2
Standby-Verbrauch	1 W
Zeit Einstellbereich	5 s bis 15 min
Helligkeitsgrenzwert	2 bis 2000 lux
Erfassungsempfindlichkeit	1 m bis 8 m
Empfohlene Einbauhöhe	2,5 m
Befestigungszubehör	2 Schrauben Ø 4,5 mm und Länge 50 mm
Betriebstemperatur	-20 °C -> +50 °C
Lagerungstemperatur	-35 °C -> +70 °C
Schutzklasse	II
Schutzart	IP54
Normen	EN 60669-2-1; RF Standard ETSI, EN 300 440-1 V1.3.1
Vorgeschaltete Sicherung	10 A (T ≤ +35 °C) 6 A (+35 °C < T < +50 °C)
Laut Schutzklasse	max. 2000 m über N.N.
Verschmutzungsgrad	2
Anschluss	 max 1,5 mm²

Was tun, wenn ... ?

Nach einem Stromausfall

- Der Melder läuft mit dem angegebenen Helligkeitsgrenzwert Potentiometers ② weiter.
- Wenn Potentiometer ② im Einlernmodus ist, wird der vor dem Ausfall eingestellte Helligkeitswert immer gespeichert, der Melder startet den Einlernmodus nicht neu.
- Wenn Sie im ständigen Beleuchtungsmodus waren, wechselt der Melder dann wieder in den Erfassungsmodus.

Fehlerfassung	- Sicherstellen, dass die Erfassungszone nicht durch eine Trennwand, Tür oder Glasscheibe verläuft. - Prüfen, ob sich ein Gegenstand (Pflanze, Vorhang ...) oder etwas anderes im Erfassungsbereich des Melders bewegt und ihn erneut auslöst. - Die Erfassungsempfindlichkeit mit Potentiometer ① reduzieren.
Die Reichweite des Melders ist zu gering	- Einstellung der Empfindlichkeit des Melders (Potentiometer ①) prüfen.
Der Melder steht nicht unter Spannung	- Vorgeschaltete Sicherung defekt, Gerät vom Netz getrennt. Kabel mit einem Spannungstester prüfen, vorgeschaltete Sicherung wieder einschalten, Schalter einschalten. - Kurzschluss Anschluss prüfen. - Zusätzlicher Wechselschalter auf AUS. Einschalten.
Der Melder schaltet die Lampe nicht ein	- Leuchtmittel defekt. Leuchtmittel wechseln. - Am Tag ist die Dämmerungseinstellung auf Nachtbetrieb. Neu einstellen. - Zusätzlicher Wechselschalter auf AUS. Einschalten.
Der Melder schaltet die Lampe nicht aus	- Dauerbeleuchtung aktiviert (rote LED leuchtet) Dauerbeleuchtung deaktivieren. - Ein anderer parallelgeschalteter Melder ist noch aktiv Zeitabschaltung des anderen Melders abwarten.



Einbau und Montage dürfen nur durch eine Elektrofachkraft gemäß den einschlägigen Installationsnormen des Landes erfolgen.