

EL Διακόπτης Μηχανοκίνητης Μεταγωγής 125A έως 630A

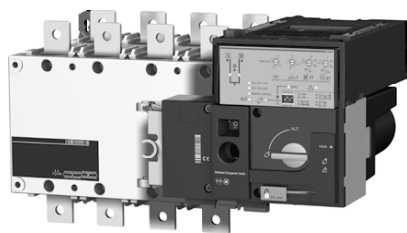

6LE001289Ae

HIC4xxG



Προκαταρκτικές εργασίες

Ελέγξτε τα ακόλουθα κατά την παράδοση και μετά την αφαίρεση της συσκευασίας :

- Η συσκευασία και τα περιεχόμενα να είναι σε καλή κατάσταση.
- Το προϊόν αναφοράς αντιστοιχεί στην παραγγελία σας .
- Τα περιεχόμενα πρέπει να περιλαμβάνουν:
 - 1 x Μηχανοκίνητης μετάβασης διακόπτη
 - 1 x λαβή έκτακτης ανάγκης και το κλιπ τοποθέτησης
 - 1 x Quick Start φυλλάδιο οδηγιών

Εξαρτήματα

- Μπάρες γεφύρωσης και κιτ σύνδεσης
- Τερματικά καλλύματα
- Τερματικά διαχωριστικά

Αυτό το Quick Start φυλλάδιο προορίζεται για προσωπικό εκπαιδευμένο στην εγκατάσταση και στην προώθηση αυτού του προϊόντος.

Για περισσότερες λεπτομέρειες, ανατρέξτε στο εγχειρίδιο του προϊόντος το οποίο είναι διαθέσιμο στην ιστοσελίδα της Hager .

- Αυτό το προϊόν πρέπει πάντα να τοποθετείται και να προωθείται από ειδικευμένο και εγκεκριμένο προσωπικό.
- εργασίες συντήρησης και επισκευών θα πρέπει να εκτελούνται από εκπαιδευμένο και εξουσιοδοτημένο προσωπικό.
- Μην πιάνετε τα καλώδια ελέγχου ή τα καλώδια τροφοδοσίας που είναι συνδεδεμένα με το προϊόν όταν η τάση μπορεί να είναι ή μπορεί να εμφανιστεί στο προϊόν, άμεσα μέσα από το δίκτυο ή έμμεσα μέσω των εξωτερικών κυκλωμάτων.

- Να χρησιμοποιείτε πάντα την κατάλληλη συσκευή ανίχνευσης τάσης για την επιβεβαίωση της απουσίας τάσης.

- Βεβαιωθείτε ότι δεν υπάρχουν μεταλλικά αντικείμενα πεσμένα μέσα στον πίνακα (κίνδυνος ηλεκτρικού τόξου).

Η μη τήρηση των οδηγιών ασφαλείας μπορεί να εκθέσει το χρήστη και άλλους σε σοβαρό τραυματισμό ή θάνατο.



Κίνδυνος ηλεκτροπληξίας , εγκαυμάτων ή τραυματισμού προσώπων ή / και ζημιά στον εξοπλισμό.
Κίνδυνος πρόκλησης βλάβης της συσκευής. Σε περίπτωση που το προϊόν έχει πέσει ή έχει καταστραφεί με οποιονδήποτε τρόπο, συνιστάται να αντικαταστήσετε το πλήρες προϊόν.

Εγκατάσταση και θέση σε λειτουργία

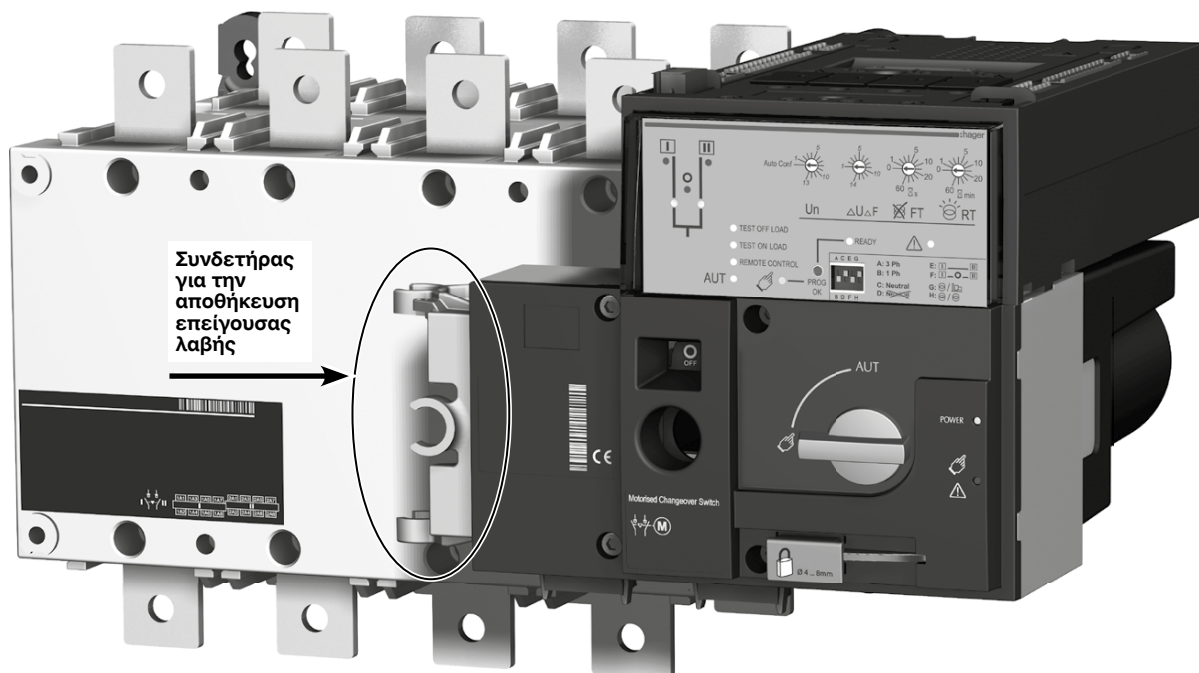
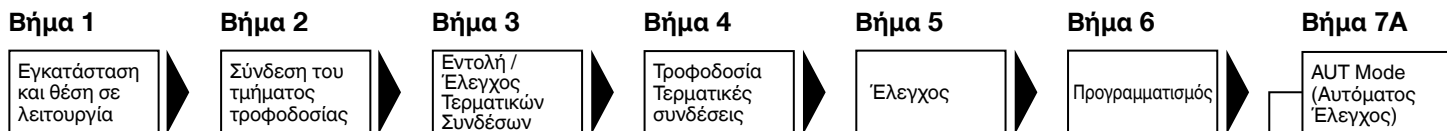

Συνδετήρας για την αποθήκευση επείγουσας λαβής

1. Εγκατάσταση



Βεβαιωθείτε ότι το προϊόν είναι εγκατεστημένο σε μια επίπεδη άκαμπτη επιφάνεια.

Διαστάσεις σε mm

Προσανατολισμός

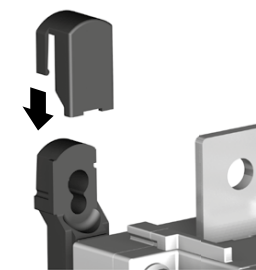
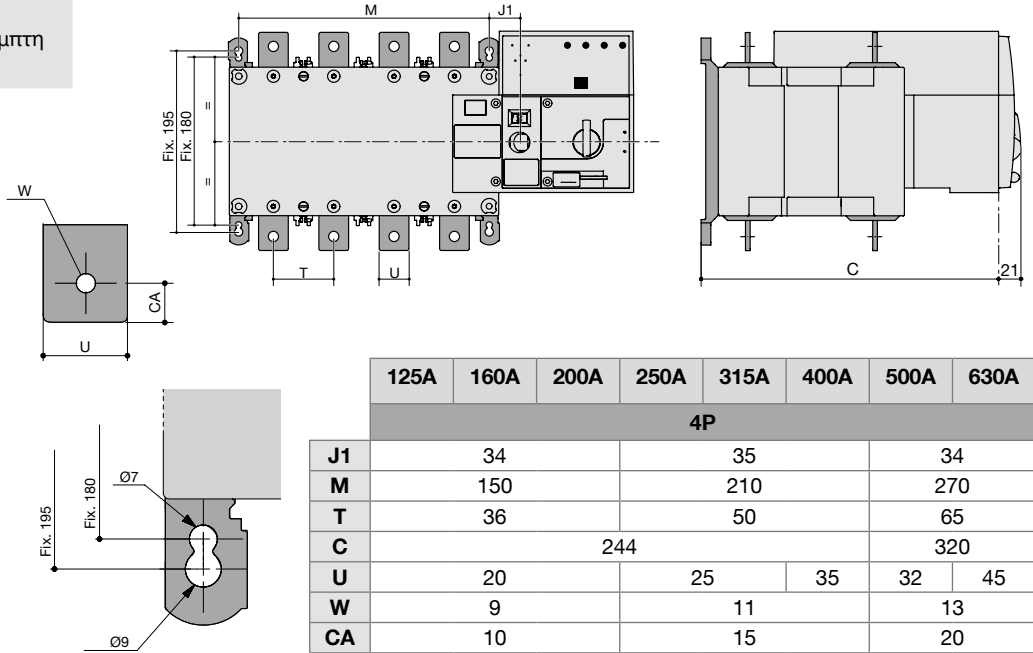
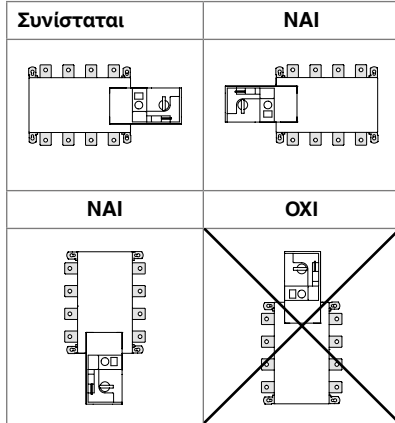

Διαστάσεις κοπής μετώπης

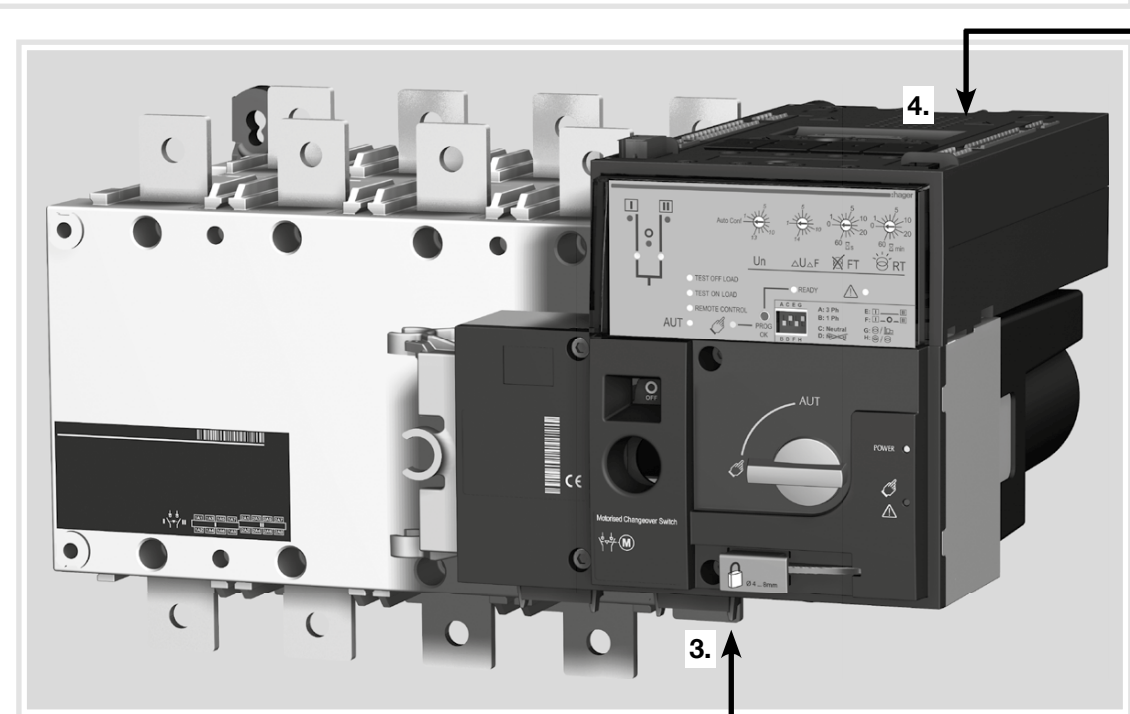
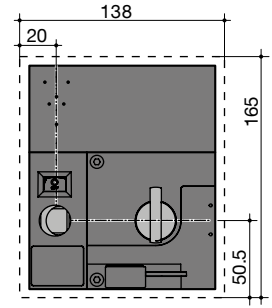

2. Τερματικές συνδέσεις ισχύος

Χρησιμοποιήστε ακροδέκτες καλωδίων, άκαμπτες ή εύκαμπτες μπάρες χαλκού.

	125A	160A	200A	250A	315A	400A	500A	630A
Ελάχιστη διατομή αγωγών Cu (mm ²)	35	50	95	120	185	2x95	2x120	
Ελάχιστη διατομή μπαρών Cu (mm ²)	-						2x30x5	2x40x5
Μέγιστη διατομή αγωγών Cu (mm ²)	50	95	120	150	240	2x185	2x300	
Μέγιστη διατομή μπαρών Cu (mm)	25		32		50			
Τύπος βίδας	M8		M10		M12			
Συνιστάται ροπή σύσφιξης (N.m)	8,3		20		40			
Ανώτατο όριο ροπής σύσφιξης (N.m)	13		26		45			

3. ΕΛΕΓΧΟΣ / ΕΝΤΟΛΗ Τερματικά

Βεβαιωθείτε ότι το προϊόν είναι σε κατάσταση Manual

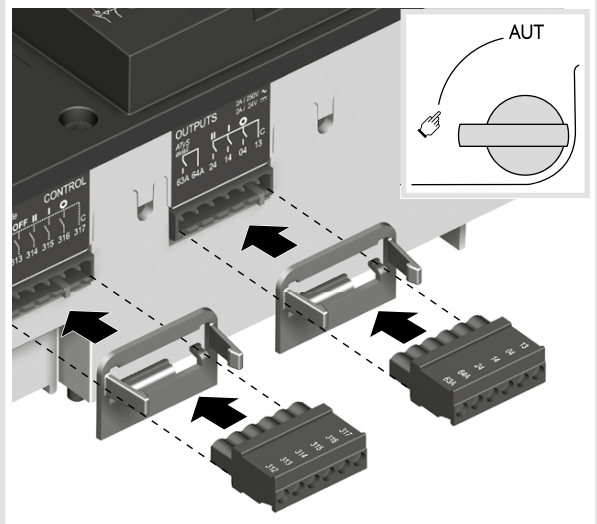

4. Τροφοδοσία, Ανίχνευση και Έλεγχος καλωδίωσης

Χρησιμοποιήστε καλώδια διατομής από 1,5 έως 2,5 mm²

Βίδα M3

Ροπή σύσφιξης : min: 0,5 Nm - max: 0,6 Nm

Προτείνεται να χρησιμοποιήσετε το κιτ ανίχνευσης τάσης

ATS Τροφοδοσία Εισόδου II

Τροφοδοσία II - L
Τροφοδοσία II - N
208-277 VAC ±20%:
50/60 Hz



ATS Ανίχνευση τάσης εισόδου Πηγή Τροφοδοσίας II

S II - Φάση 1
S II - Φάση 2
S II - Φάση 3
600 VAC (ph-ph) max
332 VAC (ph-n) max



ATS Είσοδοι ελέγχου (Σταθερές)

Επαφή Γεννήτρια
Start / Stop (Προϊόν διαθέσιμο)
Σήμα

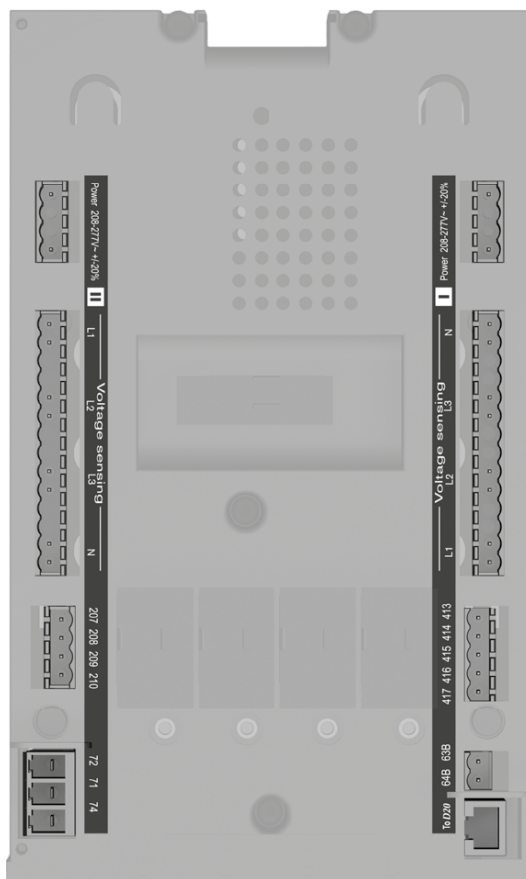

ATS Τροφοδοσία Εισόδου I

Τροφοδοσία II - L
Τροφοδοσία II - N
208-277 VAC ±20%:
50/60 Hz



ATS Ανίχνευση τάσης εισόδου Πηγή Τροφοδοσίας II

S I - Φάση 1
S I - Φάση 2
S I - Φάση 3
600 VAC (ph-ph) max
332 VAC (ph-n) max



ATS Είσοδοι ελέγχου (Σταθερές)

ATS Επαφή Εξόδου
(Διαθέσιμο προϊόν)



Απομακρυσμένη Διασύνδεση
RJ45 - στο HZI910



Παράδειγμα:

Καλωδίωση για εφαρμογή 400VAC έχει 3 φάσεις και ουδέτερο για τροφοδοσία

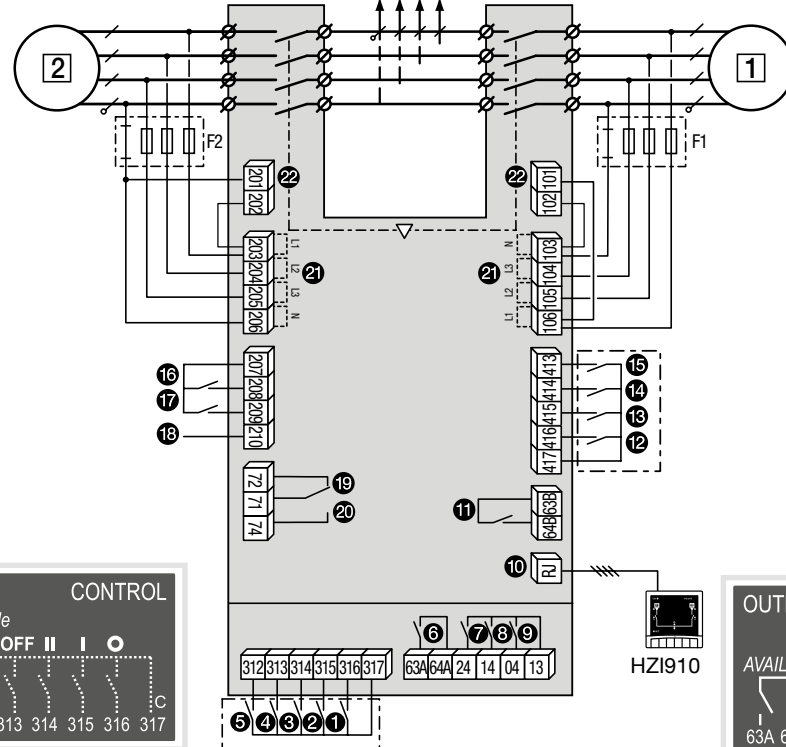

1 Προτιμώμενη πηγή 2 Προτιμώμενη πηγή

- 1 Θέση 0 εντολή
- 2 Θέση 1 εντολή
- 3 Θέση 2 εντολή
- 4 Θέση 0 εντολή προτεραιότητας
- 5 Ενεργοποίηση Απομακρυσμένου Ελέγχου (προτεραιότητα έναντι Auto)
- 6 Διαθέσιμη έξοδος (κινητήρας)
- 7 Θέση II αυξ επαφή
- 8 Θέση I αυξ επαφή
- 9 Θέση 0 αυξ επαφή
- 10 O / P για HZI910 απομακρυσμένη οθόνη
- 11 Διαθέσιμη έξοδος (ATS)
- 12 I/P Αναστολή των ελέγχων
- 13 I / P Εγχειρίδιο επαναμεταβίβασης
- 14 S2 Σταθερότητα χρόνου παράκαμψης: 2AT
- 15 Προτεραιότητα για έλεγχο ON LOAD: TON
- 16 Έλεγχος OFF LOAD σήμα : TOF
- 17 Έλεγχος ON LOAD σήμα : TON
- 18 Δεν χρησιμοποιείται
- 19 Επαφή "Start / Stop Γεννήτρια":
αν η επαφή S1 δεν είναι διαθέσιμη η επαφή NC (71-72) είναι κλειστή
- 20 Επαφή "Start / Stop Γεννήτρια":
αν η επαφή S1 δεν είναι διαθέσιμη η επαφή NO (71-74) είναι ανοιχτή
- 21 Τάση ανίχνευσης εισόδων
- 22 Τροφοδοσία Εισόδων

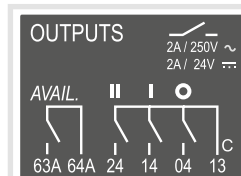
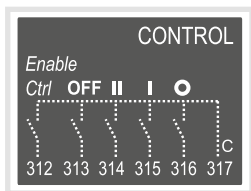

5. Έλεγχος

Σε κατάσταση Manual ελέγξτε την καλωδίωση. Αν είναι OK δώστε τάση στο προϊόν

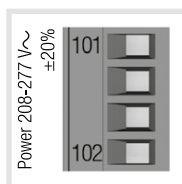
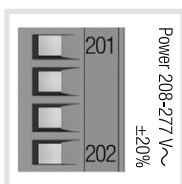
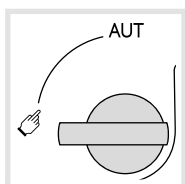

LED ΚΟΚΚΙΝΟ = "Χεφοκίνητο/ Σφάλμα"
LED Πράσινο = Τροφοδοσία : ON.

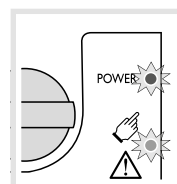

6. Προγραμματισμός του προϊόντος

Το προϊόν έχει προγραμματιστεί μετά από δοκιμές επαλήθευσης της καλωδίωσης που έχουν γίνει από τον Controller στην μπροστινή πλευρά του προϊόντος σε 5 βήματα:

Σημείωση:

Βεβαιωθείτε ότι το προϊόν είναι σε θέση Manual, ότι τροφοδοτείται με ένα τουλάχιστον διαθέσιμο δίκτυο.

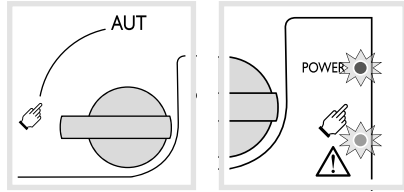

Ως μέτρο ασφαλείας, το LED Ready θα αναβοσβήνει όταν κάποια από τις ρυθμίσεις που εμφανίζονται στον ελεγκτή είναι διαφορετική από αυτή που έχει σωθεί. Για να επιστρέψετε στη σταθερή θέση READY LED και για να επανέλθουν οι αποθηκευμένες τιμές των ρυθμίσεων ή για να αποθηκεύσετε την τιμή που εμφανίζεται πατήστε το πλήκτρο PROG OK εν συντομία. (Αυτό προορίζεται ως ένας οπτικός συναγερμός σε περίπτωση που κάποιος έχει αλλάξει τις ρυθμίσεις, αλλά δεν έχει ακόμη αποθηκεύσει τις νέες τιμές στο προϊόν). Για πρόσθετη ασφάλεια του το προϊόν μπορεί να είναι εφοδιασμένο με ένα επανασφραγισμένο κάλυμμα, έτσι ώστε να περιορίσει την πρόσβαση στη διαμόρφωση των ρυθμίσεων. Ανατρέξτε στην ενότητα εξαρτήματα του προϊόντος για λεπτομέρειες.

1 Set dip
A C E G
B D F H

2 Set pot

3 Press >2s
PROG OK

4 Press <60ms
PROG OK

5 Ready
READY
AUT

1 Μικροδιακόπτες Επιλογές Ρυθμίσεων

Ρυθμίστε τους 4 μικροδιακόπτες χρησιμοποιώντας ένα μικρό κατσαβίδι. Πιθανές παραλλαγές ποικίλουν από τις θέσεις "Α έως Η", όπως περιγράφεται στον παρακάτω πίνακα.

Για διευκόλυνση, οι λειτουργίες περιγράφονται επίσης στην πρόσοψη του διακόπτη φορτίου, δίπλα στους μικροδιακόπτες.

Σημείωση:

Το LED READY θα αναβοσβήνει σε πράσινο χρώμα όσο χρόνο οι ρυθμίσεις αλλάζουν και μέχρι οι νέες ρυθμίσεις αποθηκευτούν πατώντας το πλήκτρο Prog OK στιγμιαία (Ανατρέξτε στο βήμα 4).

AUT

A	C	E	G
B	D	F	H

A: 3 Ph
B: 1 Ph
C: Neutral
D: ~~Neutral~~

E:
F:
G:
H:

READY

Μικροδιακόπτες Επιλογές Ρυθμίσεων		
Μικροδιακόπτης 1 A / B	A	Τριφασικό δίκτυο
	B	Μονοφασικό δίκτυο (Προσοχή : ο μικροδιακόπτης 2 είναι ενεργός σε αυτή τη θέση)
Μικροδιακόπτης 2 C / D	C	Τριφασικό δίκτυο 4 καλωδίων (περιλαμβάνεται ο ουδέτερος) (Επιτρέπει να ανιχνεύσει την απώλεια του ουδέτερου σε μη συμμετρικά φορτία)
	D	Τριφασικό δίκτυο 3 καλωδίων (χωρίς ουδέτερο)
Μικροδιακόπτης 3 E / F	E	Χωρίς χρονική καθυστέρηση στη θέση 0 (DBT = 0 sec)
	F	Μηδενική Θέση χρόνος καθυστέρησης ρυθμισμένος στα 2s (DBT = 2 sec)
Μικροδιακόπτης 4 G / H	G	Κύρια - Εφαρμογή Γεννήτριας
	H	Κύρια - Κύρια Εφαρμογή

2 Επιλογές ποτενσιομέτρου

Ρυθμίστε τα 4 ποτενσιόμετρα χρησιμοποιώντας ένα μικρό κατσαβίδι/προσοχή στο βέλος που υποδεικνύει τη θέση. Υπάρχουν συνολικά 14 θέσεις για τις οποίες οι συγκεκριμένες ρυθμίσεις περιγράφονται στον παρακάτω πίνακα

Σημείωση:

Το LED READY θα αναβοσβήνει σε πράσινο χρώμα, όσο οι ρυθμίσεις αλλάζουν και μέχρι οι νέες ρυθμίσεις αποθηκευτούν πατώντας το πλήκτρο Prog OK στιγμιαία (Ανατρέξτε στο βήμα 4).

Auto Conf

READY

Un	N° PP / PN	N°: ΔU	ΔF %
50 Hz	1: 220 / 127	1: 5	3
	2: 380 / 220	2: 6	3
	3: 400 / 230	3: 7	4
	4: 415 / 240	4: 8	4
	5: 480 / 277	5: 9	5
60 Hz	6: 208 / 120	6: 10	5
	7: 220 / 127	7: 11	6
	8: 230 / 132	8: 12	6
	9: 240 / 138	9: 13	7
	10: 380 / 220	10: 14	7
	11: 400 / 230	11: 15	8
	12: 415 / 240	12: 16	8
	13: 480 / 277	13: 18	9
	14: 20	10	10

Περιγραφή Λειτουργίας		
Pot. 1	Un	Pos N° 0 = Θέση Αυτόματης Διαμόρφωσης Pos N° 1 to 13 = Προρυθμισμένη Διαμόρφωση Volt και Hz
Pot. 2	ΔU ΔF	Delta U : Ρύθμιση από 5 έως 20% Delta F : Ρύθμιση από 3 έως 10%
Pot. 3	FT	Χρόνος αποτυχίας πηγής τροφοδοσίας : 0 έως 60s
Pot. 4	RT	Χρόνος επαναφοράς πηγής τροφοδοσίας : 0 έως 60 min

Pot 1 ποτενσιόμετρο, είναι επιτακτική η ανάγκη να ρυθμίσετε τα Pots 2 και 4.

		Θέση Ρύθμιση Αναγνώρισης														
		0	1	2	3	4	5	6	7	8	9	10	11	12	13	14
Pot 1	Un PhPh / PhN	Auto Conf	220 / 127V	380 / 220V	400 / 230V	415 / 240V	480 / 277V	208 / 120V	220 / 127V	230 / 132V	240 / 138V	380 / 220V	400 / 230V	415 / 240V	480 / 277V	-
	Συχνότητα		50Hz							60Hz						
Pot 2	όριο U/F σε % του Un/Fn	-	5 / 3%	6 / 3%	7 / 4%	8 / 4%	9 / 5%	10 / 5%	11 / 6%	12 / 6%	13 / 7%	14 / 7%	15 / 8%	16 / 8%	18 / 9%	20 / 10%
Pot 3	FT (s)	0	1	2	3	4	5	8	10	15	20	30	40	50	60	-
Pot 4	RT (min)	0	1	2	3	4	5	8	10	15	20	30	40	50	60	-

3 Αυτόματη Ρύθμιση της Τάσης και της συχνότητας

Το προϊόν περιλαμβάνει ένα "Αυτόματης διαμόρφωσης" χαρακτηριστικό για την ανίχνευση των ονομαστικών τιμών της τάσης τροφοδοσίας, της συχνότητας, της περιστροφής φάσης και ουδέτερης θέσης και αποθηκεύει τις τιμές αυτές στον controller του διακόπτη φορτίου.

Σημείωση :

Πριν από τη ρύθμιση οι ονομαστικές τιμές εξασφαλίζουν ότι το προϊόν είναι σωστά καλωδιωμένο, επαληθεύεται και έτοιμο για commissioning. Είναι επιτακτική ανάγκη η παροχή του δικτύου να είναι διαθέσιμη και η καλωδίωση στους ακροδέκτες ανίχνευσης τάσης 103-106 και 203-206 να έχουν γίνει. Είναι προτιμότερο να χρησιμοποιείτε το κιτ ανίχνευσης του προϊόντος το οποίο μπορεί να παρέχεται ως εξάρτημα.

- Βεβαιωθείτε ότι το προϊόν είναι σε λειτουργία Manual και τροφοδοτείται με Pot1 στη θέση "Auto Conf".

- Πατήστε και κρατήστε πατημένο το κόκκινο πλήκτρο "PROG OK" για > 2 δευτερόλεπτα για να μετρήσετε την τάση δικτύου και τη συχνότητα.

Σημείωση :

Το LED διαθέσιμης πηγής θα αναβοσβήνει ενώ το διαθέσιμο δίκτυο μετράται.

Το LED READY θα αναβοσβήνει σε πράσινο χρώμα, όσο οι ρυθμίσεις μετρώνται και μέχρις ότου αυτές οι ρυθμίσεις αποθηκευτούν πατώντας το κουμπί PROG OK για δεύτερη φορά στιγμιαία. (Ανατρέξτε στο Βήμα 4).

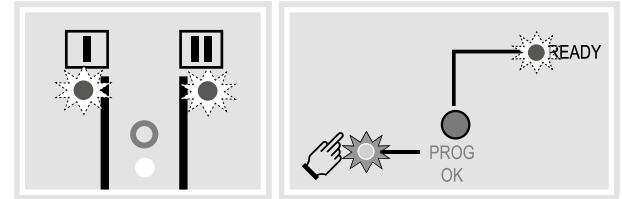
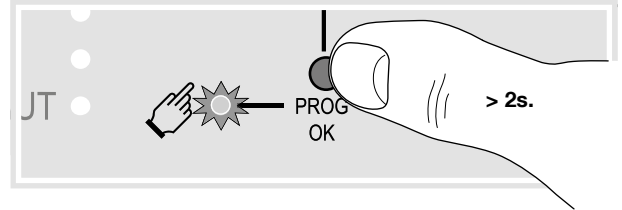
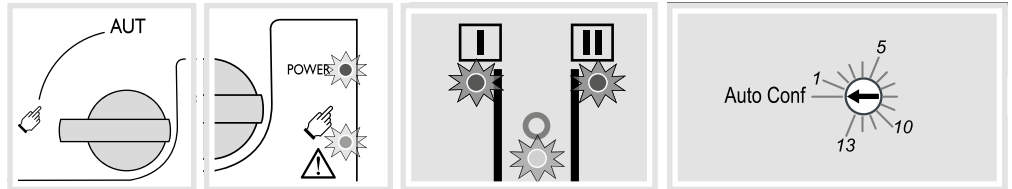

4 Αποθήκευση των ρυθμισμένων τιμών

Για να αποθηκεύσετε τις ρυθμίσεις πατήστε το πλήκτρο PROG OK στιγμιαία : < 60ms.

Σημείωση :

Η ένδειξη LED READY σβήνει μόλις οι τιμές αποθηκευτούν στο διακόπτη φορτίου.

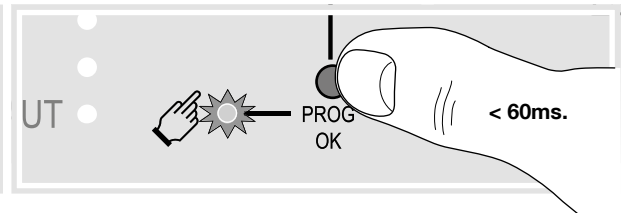
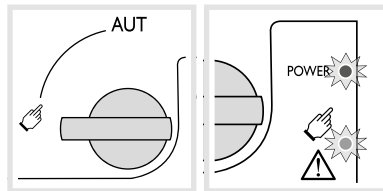

5 Θέτοντας το προϊόν σε Αυτόματη Λειτουργία

Αφού ακολουθήσετε τα βήματα 1 έως 4, και είστε έτοιμοι να να θέσετε το προϊόν σε λειτουργία AUTO γυρίστε τον διακόπτη επιλογής στη θέση Auto.

Σημείωση :

Όταν το προϊόν είναι υπό τάση και έχουν γίνει όλες οι ρυθμίσεις μετά γυρίστε από την επιλογή Manual στην επιλογή Auto, η λυχνία READY θα πρέπει να είναι σταθερά αναμμένη σε πράσινο χρώμα.

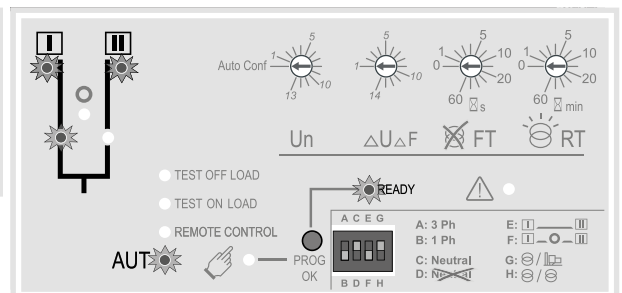
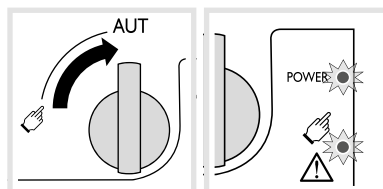
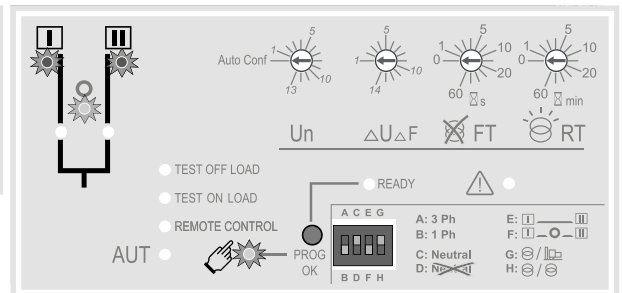
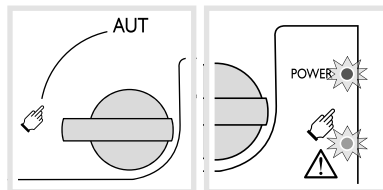

Ανάλογα με την κατάσταση του προϊόντος η αυτοματοποίηση του ATS μπορεί να αλλάξει η θέση του διακόπτη και το συντομότερο ο επιλογέας τρόπου λειτουργίας να είναι ενεργοποιημένος στο AUT. Αυτό είναι η κανονική λειτουργία.

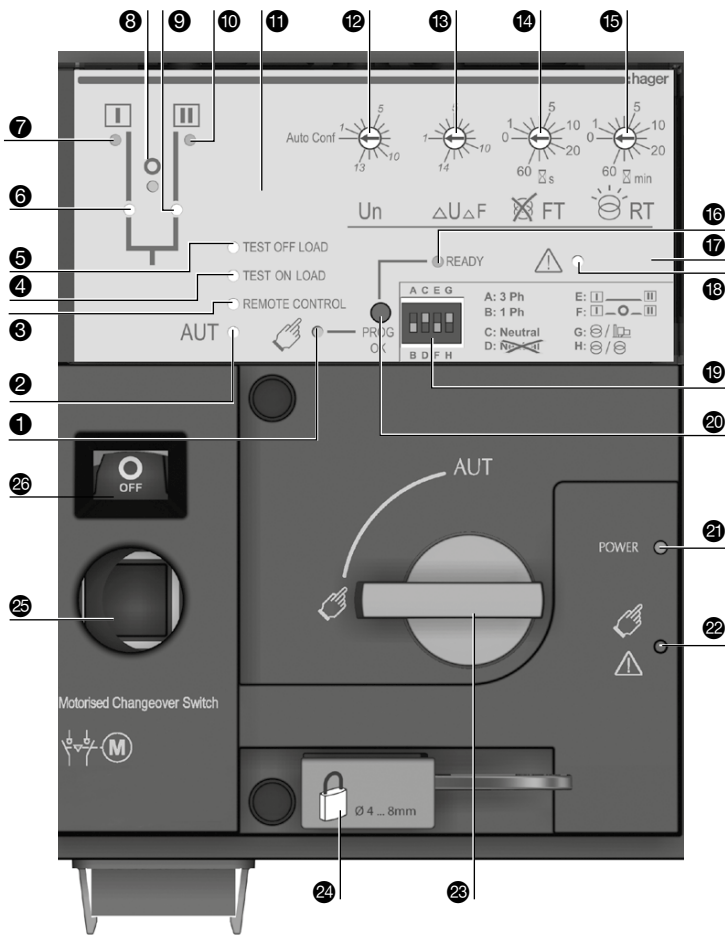

- 1 MANUAL Λειτουργία Ενδειξη LED.(Σταθερό κίτρινο φως όταν είναι στη χειροκίνητη λειτουργία)
- 2 AUTO λειτουργία Ενδειξη LED Πράσινο Σταθερό φως όταν είναι σε αυτόματη λειτουργία χωρίς τα χρονόμετρα να τρέχουν.Πράσινο φως που αναβοσβήνει όταν είναι στο Αυτό με τα χρονόμετρα να τρέχουν.
- 3 Λειτουργία Απομακρυσμένου Ελέγχου Ενδειξη LED .Σταθερό κίτρινο φως όταν είναι σε λειτουργία απομακρυσμένου ελέγχου. Λειτουργία απομακρυσμένου ελέγχου επιτυγχάνεται με τον επιλογέα Auto / Manuel ενεργοποιημένο στη θέση Auto και με γέφυρα μεταξύ των επαφών 312 και 317. Οι εντολές του απομακρυσμένου ελέγχου λαμβάνονται κάνοντας γέφυρα μεταξύ των επαφών 314 και 316 με 317.
- 4 Δοκιμή σχετικά με τη λειτουργία Ελέγχου Φορτίου LED ένδειξη. (Σταθερό κίτρινο φως όταν είναι σε λειτουργία TON).
- 5 Ενδειξη κατάστασης TEST OFF LOAD.
- 6 Διακόπτης 1 Ενδειξη LED (Πράσινο όταν βρίσκεται στη θέση I).
- 7 Διαθεσιμότητα Πηγής I ένδειξη LED. (Πράσινη όταν η πηγή I τροφοδοτείται και η τάση βρίσκεται ανάμεσα στα όρια που έχουν οριστεί).
- 8 Μηδενική θέση Ενδειξη LED .(Κίτρινο όταν είναι στη θέση 0).
- 9 Διακόπτης 2 Ενδειξη LED .(Πράσινο όταν βρίσκεται στη θέση 2)
- 10 Πηγή τροφοδοσίας II διαθέσιμη Ενδειξη LED. (Πράσινη όταν η τάση τροφοδοσίας II είναι εντός των ορίων που έχουμε θέσει).
- 11 Θέση σφράγισης τοποθεσίας 1 για χρήση με κάλυμμα σφράγισης (διατίθεται ως εξάρτημα).
- 12 Ποτενσιόμετρο 1: Διαμόρφωση δικτύου. (Αυτόματη διαμόρφωση ή συμβουλευτείτε το αυτοκόλλητο με οδηγό διαμόρφωσης που βρίσκεται στο μπροστινό μέρος του προϊόντος κατά τη χρήση των προκαθορισμένων θέσεων ρύθμισης 1 έως 13).
- 13 Ποτενσιόμετρο 2: Όρια Ρυθμίσεων Τάσης και Συχνότητας . (Ανατρέξτε στον αυτοκόλλητο οδηγό διαμόρφωσης στο μπροστινό μέρος του προϊόντος για να ρυθμίσετε το V/Hz κατώφλι .(θέσεις 1 με 14).

- 14 Ποτενσιόμετρο 3: Χρόνος Σφάλματος (FT) Ρύθμιση από 0 έως 60 δευτερόλεπτα
- 15 Ποτενσιόμετρο 4: Χρόνος επαναφοράς (RT) Ρύθμιση από 0 έως 60 λεπτά.
- 16 Ενδειξη LED READY Πράσινο σταθερό φως: Προϊόν σε AUTO, Watchdog OK, Προϊόν διαθέσιμο για αλλαγή κατάστασης. Πράσινο που αναβοσβήνει : Οι ρυθμίσεις δεν έχουν αποθηκευτεί ή έχουν αλλάξει από την τελευταία αλλαγή. (Πατήστε το κουμπί PROG OK στη θέση manual για να αποθηκεύσετε ή για να επανέλθετε στις τελευταίες αποθηκευμένες ρυθμίσεις).
- 17 Τοποθεσία σφράγισης θέση 2 για χρήση με το κάλυμμα σφράγισης.
- 18 FAULT Ενδειξη LED. (Κόκκινο φως σταθερό σε περίπτωση εσωτερικού σφάλματος του controller).
- 19 Διαμόρφωση με μικροδιακόπτες : (4 μικροδιακόπτες με 2 θέσεις σε καθένα από το A έως H).
- 20 PROG OK: Αποθήκευση διαμόρφωσης πιέζοντας το μπουτόν .(Προσοχή: Ενεργό μόνο στη λειτουργία Manual).Πιέστε σύντομα για να επιβεβαιώσετε και να αποθηκεύσετε όλες τις ρυθμίσεις διαμόρφωσης.Κρατήστε πατημένο για 2 δευτερόλεπτα για να ρυθμίσετε το δίκτυο παροχής τάσης και συχνότητας με αυτόματη ρύθμιση παραμέτρων.Αυτό είναι που πρέπει να ακολουθηθεί πατώντας το στιγμιαία για να αποθηκεύσετε το σύνολο των ρυθμίσεων.
- 21 Πράσινη Ένδειξη LED: Ισχύς
- 22 Κόκκινη Ενδειξη LED: μη διαθέσιμο προϊόν / Manual Mode / Κατάσταση Βλάβης
- 23 Auto / Manual Διακόπτης επιλογής λειτουργίας (έκδοση με κλειδί διατίθεται κατόπιν παραγγελίας)
- 24 Κατάσταση Κλειδώματος (μέχρι 3 λουκέτα διαμέτρου 4 - 8 χιλιοστά)
- 25 Χειροκίνητη λειτουργία έκτακτης ανάγκης τοποθεσία άξονα (Πρόσβαση μόνο σε χειροκίνητη λειτουργία)
- 26 Ενδειξη Κατάστασης διακόπτη :
I (ON διακόπτης I)
O (Off)
II (ON διακόπτης II)

7Α. Αυτόματη Λειτουργία

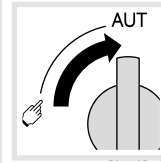

Γυρίστε τον επιλογέα στην αυτόματη θέση αφού βεβαιωθείται ότι η λαβή έκτακτης ανάγκης δεν είναι τοποθετημένη στο προϊόν.

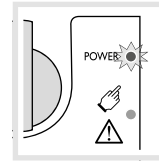

LED "ΙΣΧΥΣ" Ενδειξη πράσινη:ON
LED Manuel / Προσπιλογή Ένδειξη Κόκκινη.

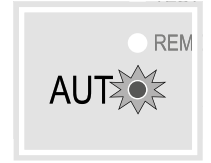

LED "AUT" πράσινο : ON

7Β. ΑΥΤΟΜΑΤΗ ΛΕΙΤΟΥΡΓΙΑ : Απομακρυσμένος Έλεγχος

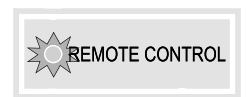

	Λογική παλμού	Λογική επαφής
Εντολή I		
Εντολή 0		
Εντολή 2		
Θέση I		
Θέση 0		
Θέση II		

■ Παλμός 60 m
■ Διατήρηση παλμού

Για να ενεργοποιήσετε τον έλεγχο, κλείστε την επαφή 312 με την 317. Για να δέχεται εντολές από εξωτερικές εισόδους γεφυρώστε την επαφή 316 με την επαφή 317.

Για να λειτουργήσει: κλείστε την αντίστοιχη επαφή στην επιθυμητή θέση.

Για να αναγκάσετε το προϊόν σε 0 θέση "OFF" γεφυρώστε την επαφή 313 με την επαφή 317.

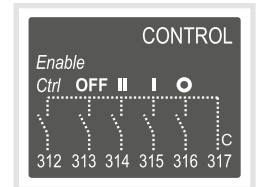

7C. Χειροκίνητη Λειτουργία

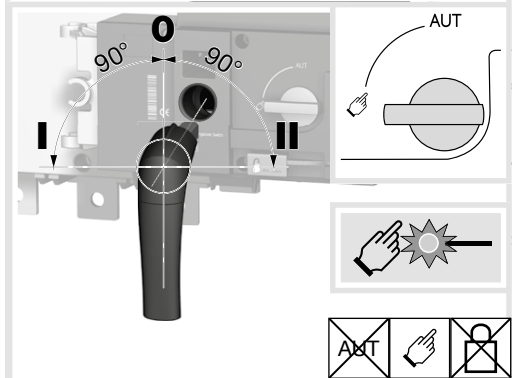

7D. Κατάσταση Κλειδώματος

(Σταθερά : στη θέση 0)
Προβλεπόμενο για max 3 λουκέτα διαμέτρου 4-8 mm

