



(FR) Thermostat d'ambiance programmable analogique, 2 fils, 7 jours

(IT) Cronotermostato meccanico, 2 fili, 7 giorni

Ce thermostat a été conçu pour vous apporter confort et économies d'énergie.

Il permet de réguler votre chauffage et de programmer des abaissements de température pendant vos absences ou pendant la nuit.

Il a été conçu pour s'adapter à tout type de chauffage : gaz, fioul ou électrique.

6LE001564B

56571

Présentation du produit

Cadran analogique

- ① Disque de mise à l'heure et au jour.
- ② Repère de mise à l'heure et au jour.
- ③ Segments de programmation.

Écran

- ④ Affichage de la température ambiante.
- ⑤ Indicateur du mode de fonctionnement auto/manu.
- ⑥ Consigne en cours : confort ou réduit.
- ⑦ Indicateur d'enclenchement du chauffage.
- ⑧ Témoin d'usure des piles.

Touches

- ⑨ Touches + et - pour les différents réglages.
- ⑩ Touche **auto/manu Ok** pour sélectionner le mode de fonctionnement.
- ⑪ Touche **°C/°C** pour régler la valeur des consignes réduit et confort.

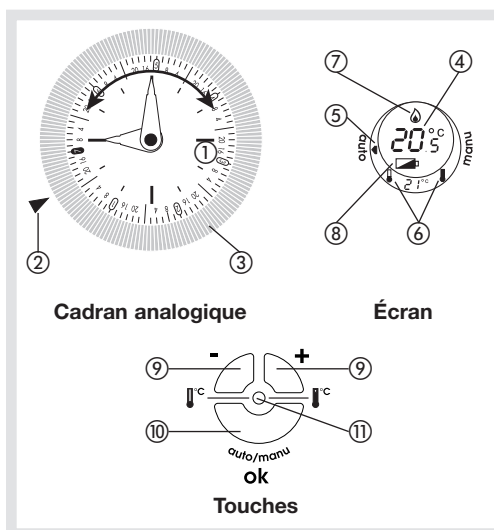

Installation de votre thermostat

Pour bien assurer sa fonction de régulation de la température ambiante, votre thermostat doit être installé à 1,5 mètre du sol, sur un mur intérieur, à l'abri du rayonnement solaire direct et de toute source de chaleur telle que : téléviseur, lampe, radiateur, courant d'air, cheminée etc.

Votre thermostat est adapté au montage saillie ou sur boîte d'encastrement 60 mm.

Pour éviter les courants d'air parasites, bouchez l'arrivée électrique (pâte d'étanchéité ou laines de verre).

- Démontez la base du produit.

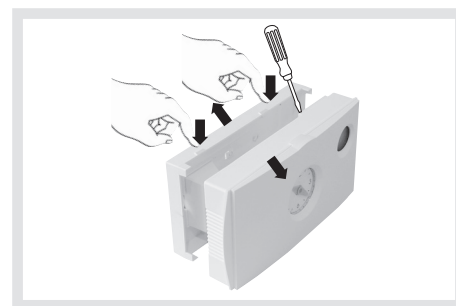

Mise en place/remplacement des piles

Votre thermostat est alimenté par 2 piles alcalines 1,5 V LR6.

Veillez remplacer ces piles dès l'apparition du voyant sur votre afficheur.

Pour mettre en place les piles :

- Appuyez sur le bouton poussoir situé sur le côté droit de l'appareil.
- Insérez les piles dans leur logement.
- Veillez à respecter la polarité indiquée.

! N'utilisez que des piles alcalines.

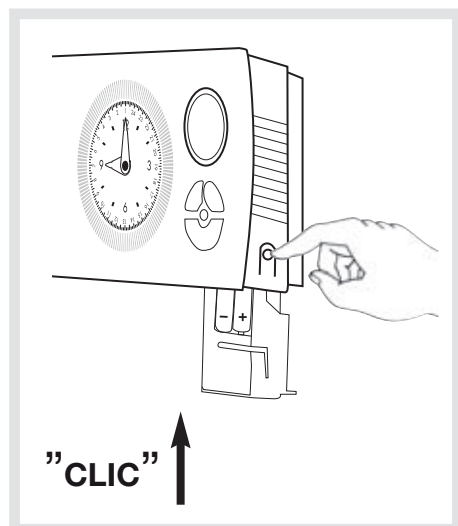

Mise à l'heure et au jour

- Tournez le disque de mise à l'heure pour positionner les aiguilles sur l'heure et le jour actuels. Le repère en bas à gauche vous permet de vérifier l'heure et le jour réglés. Les jours de la semaine sont représentés par des chiffres : 1 = lundi, 2 = mardi, 3 = mercredi, 4 = jeudi, 5 = vendredi, 6 = samedi, 7 = dimanche.

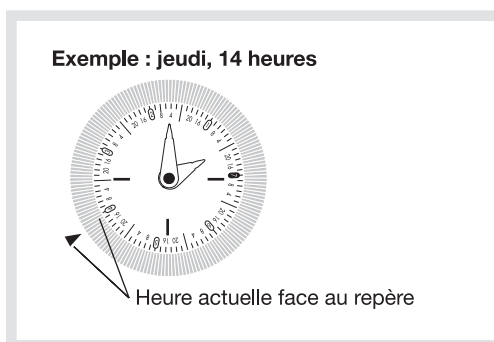
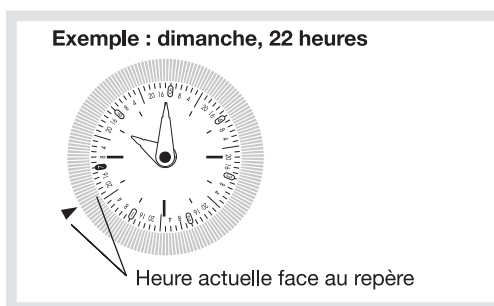

- Fixez la base au mur ou sur une boîte d'encastrement.

- Retirez le couvercle de protection des bornes et raccordez le produit suivant le schéma ci-dessous.

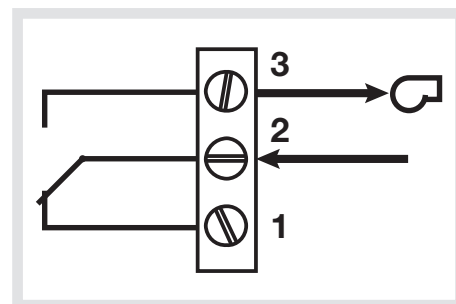

- Reclipsez le couvercle au dessus des bornes.
- Remontez le produit.

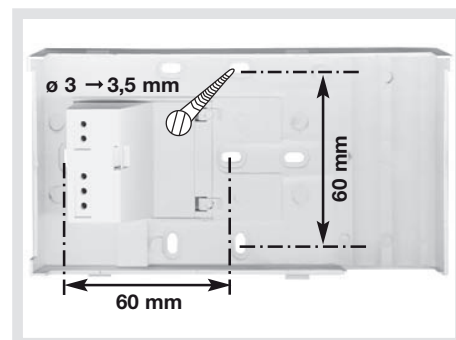

Réglage des températures confort et réduit

Votre thermostat permet de programmer et de réguler votre chauffage selon deux niveaux de température.

Température confort \uparrow °C : c'est la température que vous souhaitez pendant vos heures de présence.

Température réduit \downarrow °C : c'est la température économique pendant vos absences de courte durée ou pendant la nuit.

Les températures confort et réduit sont pré-enregistrées :

Confort = 20 °C

Réduit = 16 °C

Vous pouvez les modifier facilement, en fonction de vos besoins.

Pour régler ces deux niveaux de température :

- Avec la pointe d'un stylo, par exemple, appuyez sur la touche \uparrow/\downarrow °C. Le thermomètre **Confort** ainsi que la valeur 20 °C clignotent.
- Avec les touches \oplus ou \ominus , réglez le niveau de température confort (par ex. 21 °C).

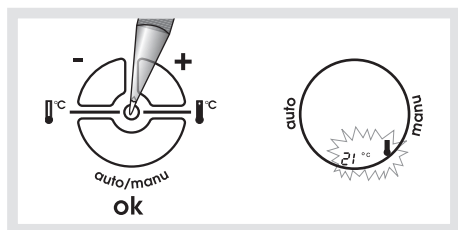

- Validez en appuyant sur la touche **Ok**. Le thermomètre **Réduit** et la valeur 16 °C clignotent.
- Avec les touches \oplus ou \ominus , réglez le niveau de température réduit (par ex. 17 °C).

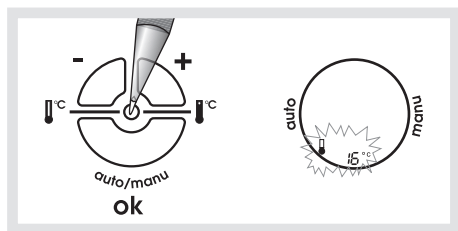

- Validez en appuyant sur la touche **Ok**. Nous vous conseillons un écart de température de 3 à 4 °C maximum entre la température confort et la température réduit.

Programmation

L'horloge de votre thermostat permet de définir facilement des périodes en température confort et des périodes en température réduit.

- Positionnez les segments vers l'extérieur pour les périodes de température confort
- Positionnez les segments vers l'intérieur pour les périodes de température réduite

Par exemple : du lundi au vendredi, de 6 h 00 à 8 h 00 et de 16 h 00 à 23 h 00 en confort. Le samedi et le dimanche de 7 h 00 à 22 h 00 en confort.

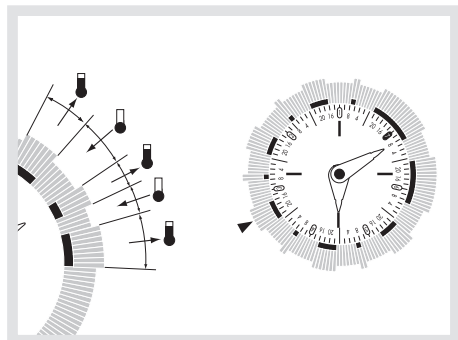

Important : laissez un intervalle minimum entre deux changements de température = 20 min (2 cavaliers).

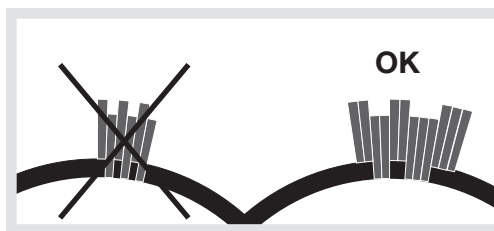

Cette programmation se répétera automatiquement tous les jours lorsque vous êtes en mode Auto.

Pour vous faciliter l'installation, le thermostat vous est livré avec la programmation ci-dessous :

Température confort : de 6 h 00 à 23 h 00.

Température réduit : de 23 h 00 à 6 h 00.

Si cette programmation correspond à votre mode de vie, il est inutile de toucher aux segments, sinon modifiez la position des segments.

! Votre installation de chauffage se mettra en marche à l'heure programmée (par ex. 6 h 00). Si vous vous levez à 6 h 00, programmez le début de la période confort à 5 h 00 ou 5 h 30 (suivant l'inertie de l'installation) afin d'obtenir la température confort à 6 h 00.

Dérogation temporaire

En mode automatique, cette fonction vous permet d'augmenter ou de diminuer temporairement la consigne.

- Pour augmenter la température, appuyez sur la touche \oplus .
- Pour abaisser la température, appuyez sur la touche \ominus .

Le symbole thermomètre clignote pour vous informer qu'une dérogation est en cours.

Le retour au programme se fera automatiquement au prochain changement de température programmé.

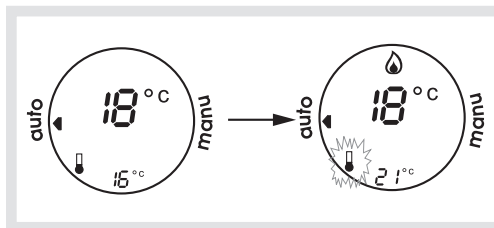

Dérogation permanente : mode MANU

Cette fonction vous permet de maintenir une température constante dans votre logement (réglable de 5 à 30 °C), sans tenir compte d'aucune programmation.

- Appuyez sur la touche \uparrow/\downarrow °C pour basculer vers le mode **manu**. L'indicateur du mode de fonctionnement vous indique le changement de mode.
- Appuyez sur les touches \oplus ou \ominus pour régler la température souhaitée.

Pour revenir à la programmation, appuyez sur la touche \uparrow/\downarrow °C et vérifiez le mode de fonctionnement indiqué par le pointeur.

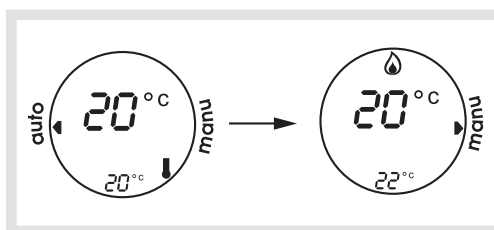

Caractéristiques techniques

Alimentation :	2 piles alcalines 1,5 V LR6
Durée de vie des piles :	1 an
Sortie :	1 contact inverseur libre de potentiel μ8A 230V~AC1 μ3A 230V~cos φ 0.6
Charge min. :	10 mA -12 V
Plage de réglage de la température confort et réduite :	de +5 °C ➔ +30 °C par 0,5 °C
Plage d'affichage de la température ambiante :	de 0 °C ➔ +50 °C (au delà, affichage : --)
Différentiel statique :	< 1K.
Température de fonctionnement :	0 °C ➔ +45 °C
Température de stockage :	-10 °C ➔ +60 °C
IK03	
Indice de protection :	IP30
Classe ecodesign :	1
Classe d'isolation :	II
Raccordement par bornier à vis :	
	fil rigide : jusqu'à 2,5 mm ²
	fil souple : jusqu'à 1,5 mm ²
Dimensions (l x h x p) :	157 x 70 x 35 mm
Action de type :	1B
Degré de pollution :	2
Structure du logiciel :	classe A
Tension assignée de choc :	4kV
Tension et courant déclarés pour les besoins des essais d'émissions CEM :	230V~/ 100mA
Altitude d'installation :	<2000m
Protection amont sortie charge :	disjoncteur 10A
Dispositif de commande à montage indépendant pour montage sur panneau	

Comment éliminer ce produit (déchets d'équipements électriques et électroniques).

(Applicable dans les pays de l'Union Européenne et aux autres pays européens disposant de systèmes de collecte sélective).

Ce symbole sur le produit ou sa documentation indique qu'il ne doit pas être éliminé en fin de vie avec les autres déchets ménagers.

L'élimination incontrôlée des déchets pouvant porter préjudice à l'environnement ou à la santé humaine, veuillez le séparer des autres types de déchets et le recycler de façon responsable. Vous favoriserez ainsi la réutilisation durable des ressources matérielles. Les particuliers sont invités à contacter le distributeur leur ayant vendu le produit ou à se renseigner auprès de leur mairie pour savoir où et comment ils peuvent se débarrasser de ce produit afin qu'il soit recyclé en respectant l'environnement.

Les entreprises sont invitées à contacter leurs fournisseurs et à consulter les conditions de leur contrat de vente. Ce produit ne doit pas être éliminé avec les autres déchets commerciaux.

Utilisable partout en Europe et en Suisse



(FR) Thermostat d'ambiance programmable analogique, 2 fils, 7 jours

(IT) Cronotermostato meccanico, 2 fili, 7 giorni

Il termostato è stato creato per apportare comfort ed economizzare energia.

Il termostato consente di regolare il vostro impianto di riscaldamento programmando un abbassamento della temperatura durante la vostra assenza o nelle ore notturne.

E' concepito per qualsiasi tipo di riscaldamento : a gas, a nafta o elettrico.

6LE001564B

56571

Presentazione del prodotto

Quadrante analogico

- ① Disco per la regolazione del tempo.
- ② Indicatore.
- ③ Segmenti di programmazione.

Display

- ④ Visualizza temperatura ambiente
- ⑤ La modalità di funzionamento auto/manuale.
- ⑥ Livello di temperatura in corso comfort o economia.
- ⑦ Indicatore dell'innesto del riscaldamento.
- ⑧ Spia usura pile.

Tasti

- ⑨ Tasti + e - per la regolazione.
- ⑩ Tasto **auto/manuOk** per selezionare la modalità di funzionamento.
- ⑪ Tasto $\text{°C}/\text{°F}$ per la regolazione delle temperature comfort e economia.

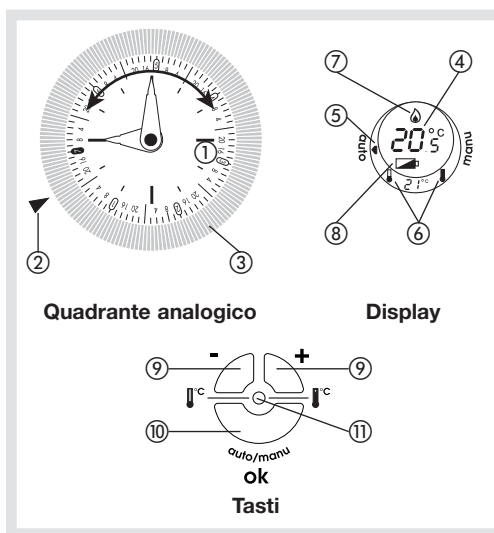

Installazione del termostato

Per garantire il corretto funzionamento della funzione di regolazione della temperatura ambiente, il termostato va installato a 1,5 m dal suolo su un muro interno, al riparo dai raggi diretti del sole o da ogni fonte di calore come televisore, lampade, correnti d'aria ecc.

Il termostato puo' essere installato a parete o su scatola da incasso da 60 mm.

Per evitare le correnti d'aria parassite, è importanteappare l'arrivo elettrico con dell'isolante (sigillante o lana di vetro).

- Smontare la base dell'apparecchio.

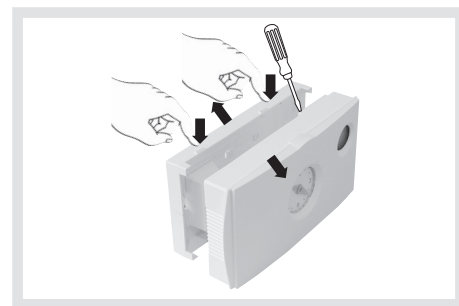

Installazione o sostituzione delle pile

Il termostato è alimentato da 2 pile alcaline 1,5 V LR6. Le pile vanno sostituite non appena l'apposito indicatore viene visualizzato sul display.

Sistemazione delle pile :

- Premere il pulsante situato sul lato destro dell'apparecchio.
 - Mettere le pile nell'apposito scomparto.
 - Rispettare la polarità delle pile.
- ! Utilizzare solo pile alcaline.

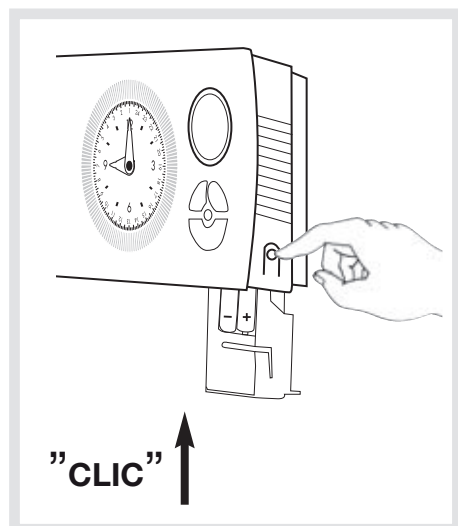

Regolazione dell'ora

- Ruotare il disco per regolare le lancette sull'ora corrente.
- L'indicatore situato in basso a sinistra consente di verificare l'ora impostata e, ad esempio, di distinguere le 6 e le 18.

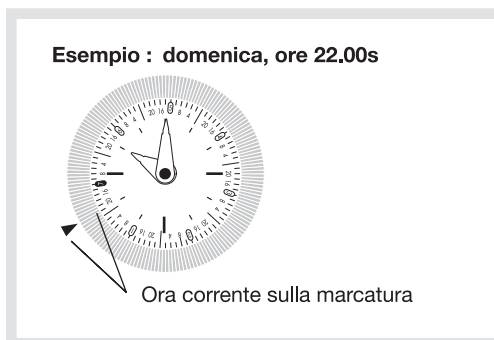

- Il termostato puo' essere installato a parete o su scatola da incasso da 60 mm.

- Togliere il coperchio di protezione dei morsetti e collegare l'apparecchio (schema di collegamento).

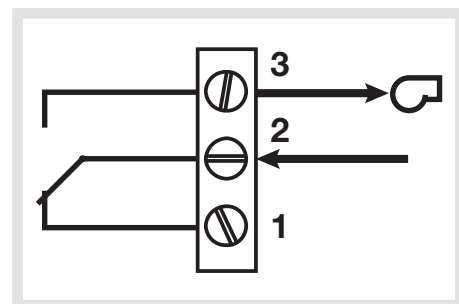

- Fissare di nuovo il coperchio di protezione dei morsetti.
- Rimontare l'apparecchio.

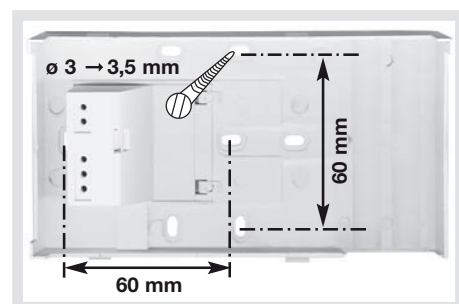

Regolazione della temperatura

Il termostato permette di programmare e di regolare il riscaldamento secondo 2 livelli di temperatura.

Temperatura comfort 1°C : è la temperatura consigliata quando siete in casa.

Temperatura economia 1°C : è la temperatura quando siete assenti per breve tempo o durante la notte.

Le temperature comfort e economia vengono pre-registrate:

Comfort = 20 °C

Economia = 16 °C

Potrete modificarle facilmente in funzione delle vostre esigenze.

Per regolare i due livelli di temperatura:

- Con la punta di una biro per esempio, premere il tasto $1^{\circ}\text{C}/1^{\circ}\text{C}$. Il termometro **Comfort** ed il relativo valore 20 °C si mettono a lampeggiare.
- Con i tasti \oplus o \ominus , regolare il livello di temperatura comfort (ad es. 21 °C).

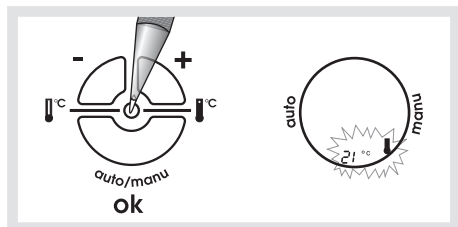

- Convalidare mediante **Ok**. Il termometro **Economia** ed il relativo valore 16 °C si mettono a lampeggiare.
- Con i tasti \oplus o \ominus , regolare il livello di temperatura economia (ad es. 17 °C).

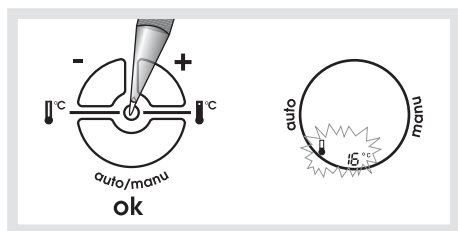

- Convalidare mediante **Ok**. Vi consigliamo d'impostare una differenza massima di 3 a 4 °C tra la temperatura comfort e la temperatura economia.

Programmazione

Il timer di termostato permette di programmare i periodi di temperatura comfort e economia.

- Posizionare i segmenti verso l'esterno per i periodi di temperatura comfort
- Posizionare i segmenti verso l'interno per la temperatura economia

Esempio: Temperatura comfort dalla ore 6 alle 22.

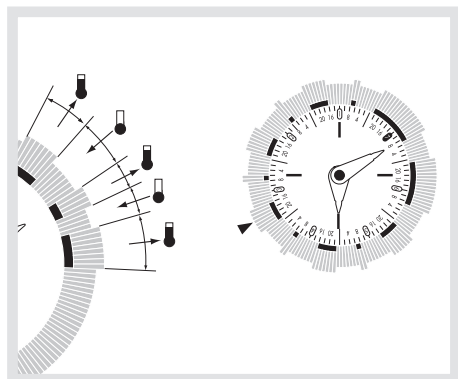

Importante: tempo minimo di commutazione fra due cambiamenti di temperatura: 20 minuti (2 segmenti).

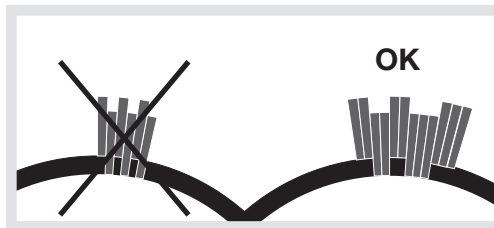

Tale programmazione verrà automaticamente ripetuta tutti i giorni se l'apparecchio è in modalità Auto.

Per facilitare l'installazione, il termostato viene fornito con la seguente programmazione:

Temperatura comfort: dalla ore **6 h 00** alle **23 h 00**.

Temperatura economia: dalla ore **23 h 00** alle **6 h 00**.

Se tale programmazione corrisponde alle vostre abitudini di vita non è necessario effettuare nessuna modifica.

L'impianto di riscaldamento inizia a funzionare a partire dall'orario regolato (per es. alle ore 6.00). Se per es. ci si alza alle 6.00, si consiglia di regolare l'inizio del riscaldamento alle 5.00 o alle 5.30 (a seconda della potenza dell'impianto); per poter godere della temperatura ideale già dalle 6.00.

Modifica temporanea della temperatura

In modo automatico, questa funzione molto pratica, vi permette di modificare temporaneamente la temperatura ambiente.

- Per aumentare la temperatura, premere sul tasto \oplus .
- Per abbassare la temperatura, premere sul tasto \ominus .

L'indicatore del livello di temperatura in corso (comfort o economia), si mette a lampeggiare.

La modifica terminerà al prossimo cambio di temperatura programmato.

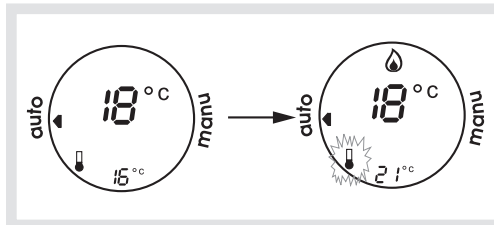

Modifica permanente del valore: modalità MANU

Tale funzione consente di mantenere una temperatura costante nella vostra abitazione (variabile da 5 a 30 °C), senza tener conto della programmazione.

- Premere il tasto 10°C **auto/manu Ok** per passare alla modalità **manu**. L'indicatore della modalità di funzionamento indica che l'apparecchio è impostato su manuale.
- Premere i tasti \oplus o \ominus per regolare la temperatura voluta (esempio 22.5°C).

Per ritornare alla programmazione, premere di nuovo il tasto 10°C **auto/manu Ok**.

Vérifier la modalità di funzionamento indicata dal cursore.

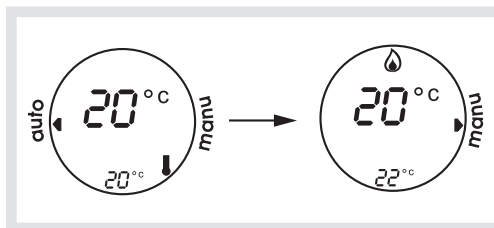

Caratteristiche tecniche

Alimentazione: 2 piles alcalines 1,5 V LR6
 Durata delle pile: 1 anno circa
 Potere di interruzione: $\mu\text{8A } 230\text{V} \sim \text{AC1}$
 $\mu\text{3A } 230\text{V} \sim \text{cos p } 0.6$
 Carico min.: 10 mA -12 V $\overline{\text{---}}$
 Comfort e economia: da +5 °C \Rightarrow +30 °C
 per passi 0,5 °C

Campo di regolazione della temperatura ambiente:

da 0 °C \Rightarrow +50 °C (oltre, visualizzazione: --)

Differenziale statico: < 1K.

Temperatura di funzi onamento: da 0 °C \Rightarrow +45 °C

Temperatura di stoccaggio: da -10 °C \Rightarrow +60 °C

IK03

Indice di protezione: IP30

Classe ecodesign: 1

Classe di isolamento: II

Collegamento mediante morsetteria a vite:

filo rigido fino a 2,5 mm²

filo flessibile fino a 1,5 mm²

Dimensioni (l x h x p): 157 x 70 x 35 mm

Azione di tipo: 1B

Grado di inquinamento: 2

Struttura del software: classe A

Tensione assegnata d'urto: 4kV

Tensione e corrente dichiarate ai fini delle prove di emissioni elettromagnetiche: 230V~ / 100mA

Altitudine d'utilizzo: <2000m

Protezione a monte: interruttore 10A

Dispositivo di comando a montaggio indipendente per montaggio su pannello

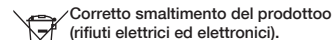

(Applicabile nei paesi dell'Unione Europea e in quelli con sistema di raccolta differenziata).

Il marchio riportato sul prodotto o sulla documentazione indica che il prodotto non deve essere smaltito con altri rifiuti domestici al termine del ciclo di vita. Per evitare eventuali danni all'ambiente o alla salute causati dall'inopportuno smaltimento dei rifiuti, si invita l'utente a separare questo prodotto da altri tipi di rifiuti e di riciclarlo in maniera responsabile per favorire il riutilizzo sostenibile delle risorse materiali.

Gli utenti domestici sono invitati a contattare il rivenditore presso il quale è stato acquistato il prodotto o l'ufficio locale preposto per tutte le informazioni relative alla raccolta differenziata e al riciclaggio per questo tipo di prodotto.

Gli utenti aziendali sono invitati a contattare il proprio fornitore e verificare i termini e le condizioni del contratto di acquisto. Questo prodotto non deve essere smaltito unitamente ad altri rifiuti commerciali.

Usato in Tutta Europa C E e in Svizzera