

6E 7523.e

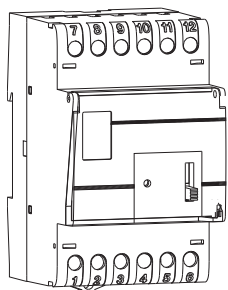

## EE171

### Principe de fonctionnement :

L'interrupteur crépusculaire programmable EE171 commande automatiquement des circuits d'éclairage selon un programme établi par l'utilisateur, en fonction de l'éclairement naturel.

- en période d'autorisation de marche, la sortie sera active ou non, selon le niveau d'éclairement mesuré par la cellule photorésistante.
- en période d'interdiction de marche, la sortie sera inactive quel que soit le niveau de luminosité.

La temporisation du contact, à l'enclenchement et au déclenchement, permet d'éviter les commutations intempestives lors de variations brutales de luminosité : éclairs, phares de voitures etc...

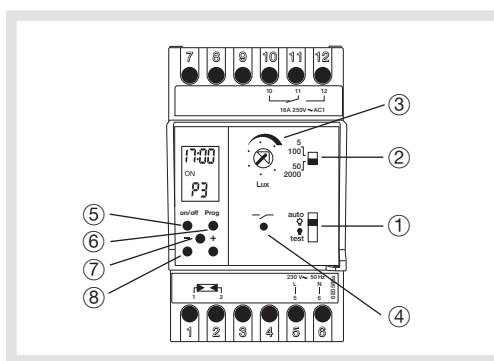
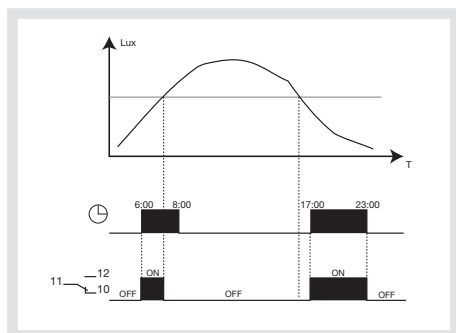

### Description du produit :

L'interrupteur crépusculaire programmable EE171 est composé de 2 parties :

- un interrupteur crépusculaire comportant :
  - ① Commutateur pour la sélection des forçages permanents marche ou arrêt, du mode automatique ou mode test.
  - ② Commutateur pour la sélection de la gamme de luminosité.
  - ③ Potentiomètre pour le réglage du seuil de luminosité.
  - ④ Voyant pour la visualisation de l'état de sortie.
- un programmeur pour établir le cycle automatique de fonctionnement. Il dispose de 4 touches :
  - ⑤ on/off pour choisir l'état du circuit
  - ⑥ Prog pour la programmation et le défilement des pas de programme
  - ⑦ reset pour la remise à zéro du programmeur
  - ⑧ + et - pour la réalisation des différents réglages

Sur l'écran les indications suivantes sont affichées :

- A. l'heure actuelle
- B. la période d'autorisation (ON), ou d'interdiction (OFF) de marche
- C. les jours auxquels le programme s'applique (1= lundi, 2= mardi, .....7= dimanche)

### Mise à l'heure et au jour :

Le réglage de l'heure et du jour se fait par appui long ou court sur la touche "+" ou "-". Un appui long fait défiler rapidement les minutes, les heures puis les jours.

### Programmation :

1. appuyer sur "Prog" pour commencer la programmation. La première consigne clignote.
2. avec "+" et "-", réglez le premier horaire de commutation.
3. avec la touche "on/off", choisissez l'état du circuit : ON = autorisation de marche, OFF = interdiction de marche.
4. validez par "Prog" (appui court). Vous devez maintenant définir les jours de la semaine auxquels s'applique cette consigne.
5. avec les touches "+" et "-", faites défiler les jours de la semaine et sélectionnez avec la touche "on/off" si la consigne s'applique ou non à ce jour.
6. appuyer sur "Prog" pour valider ce pas de programme.
7. Pour régler les horaires de commutation suivants ainsi que les affectations aux jours de la semaine ; répéter les opérations 2 à 6 pour programmer les consignes suivantes (20 maximum).

Si vous n'appuyez sur aucune touche pendant 2 minutes, le programmeur revient en mode automatique sans tenir compte de vos choix.

8. pour valider la programmation et passer en mode automatique, appuyer pendant deux secondes sur la touche "Prog".

### Pour relire votre programme :

En mode automatique : par appuis successifs sur la touche "Prog", faites défiler les différentes consignes : horaires de commutation, état du circuit et les jours concernés.

Pour revenir en mode automatique, appuyer sur la touche "Prog" pendant plus de deux secondes.

### Pour remettre le programmeur à zéro :

Appuyez sur la touche "reset" pour effacer le programme.

**⚠** Lors du raccordement de la cellule, ou avant toute intervention sur celle-ci, couper l'alimentation 230V de l'interrupteur crépusculaire.

## Forçages permanents

Le commutateur ① permet de faire des forçages permanents, prioritaires à la programmation et au seuil de luminosité.

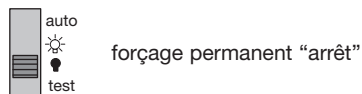
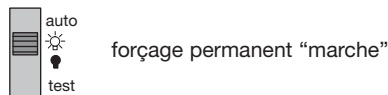

## Réglage du seuil de luminosité:

La position "test" du commutateur ① facilite le réglage du seuil d'éclairage en supprimant la temporisation à l'enclenchement et au déclenchement.

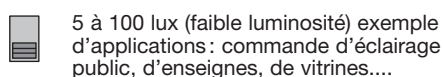
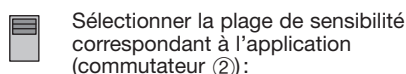

50 à 2000 lux (forte luminosité) exemple d'applications: commande de stores.

Mettre le commutateur ① en position "test"; au moment choisi de la journée, tourner le potentiomètre de réglage ③ jusqu'au seuil de commutation (allumage du voyant ④);

remettre le commutateur en position "auto" mode normal de fonctionnement de l'appareil.

## Installation de la cellule:

Pour un bon fonctionnement de l'appareil, la cellule ne doit pas être exposée directement au soleil ou près d'une source lumineuse et doit être installée à l'abri de la poussière et de l'humidité.

⚠ Lors du raccordement de la cellule, ou avant toute intervention sur celle-ci, couper l'alimentation 230V de l'interrupteur crépusculaire.

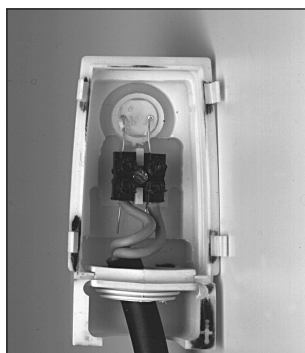
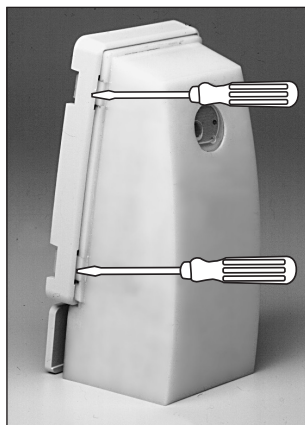

En cas de coupure de la liaison entre la cellule et l'interrupteur crépusculaire, la sortie est active en mode "auto".

## Spécifications techniques:

### Caractéristiques électriques:

- alimentation: 230V +10-15% 50 Hz
  - consommation: 1,5 VA max.
  - sortie: 1 contact inverseur libre de potentiel
- | puissance max.        | 16A 250V~   |
|-----------------------|-------------|
| lampe à incandescence | 2000W 230V~ |
| lampe halogène        | 1000W 230V~ |
| tubes fluorescents:   |             |
| non compensé          | 1000W 230V~ |
| compensé série (10µF) | 1000W 230V~ |
| compensé // (15µF)    | 200W 230V~  |
| duo                   | 1000W 230V~ |

### Caractéristiques fonctionnelles:

- 2 gammes de mesure: 5 à 100 lux, 50 à 2000 lux
- cycle hebdomadaire
- 8 programmes préenregistrés
- finesse de programmation: 1 min.
- précision: ± 6 min. / an
- réserve de marche: pile au lithium, cumul de 25000 h de coupure secteur et à l'extinction: 15 s à 60 s
- température de fonctionnement:
  - 30 °C à +60 °C (cellule),
  - 10 °C à +50 °C (boîtier)
- température de stockage:
  - 20 °C à +60 °C
- degré de protection (cellule): IP54
- classe d'isolation (cellule): II

### Capacité de raccordement:

- boîtier modulaire: 0,5 à 4 mm<sup>2</sup>
- cellule: 0,75 à 2,5 mm<sup>2</sup>
- distance entre boîtier et cellule: max. 50 m
- fixation de la cellule par 2 vis Ø 2,5 mm

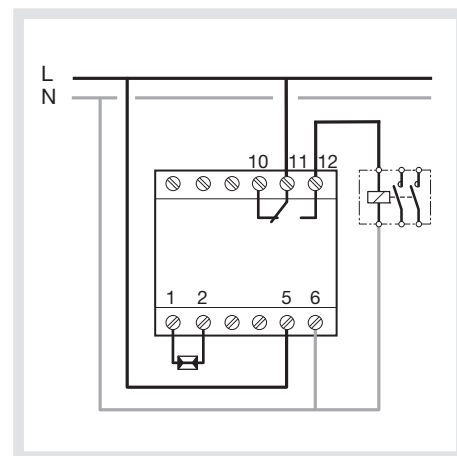

## Garantie

(FR)

24 mois contre tous vices de matières ou de fabrication, à partir de leur date de production. En cas de défectuosité, le produit doit être remis au grossiste habituel. La garantie ne joue que si la procédure de retour via l'installateur et le grossiste est respectée et si après expertise notre service contrôle qualité ne détecte pas un défaut dû à une mise en oeuvre et/ou une utilisation non conforme aux règles de l'art. Les remarques éventuelles expliquant la défectuosité devront accompagner le produit.

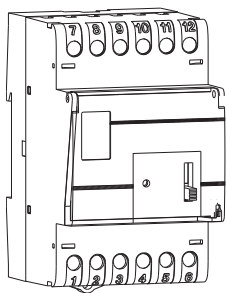

## EE171

### DE Dämmerungsschalter mit digitaler Wochenschaltuhr

### Bedienungsanleitung

#### Funktionsprinzip:

Der Dämmerungsschalter EE171 schaltet den Ausgang in Abhängigkeit von der Helligkeit und den vom Benutzer festgelegten Freigabezeiten.

- Während den Freigabezeiten wird der Ausgang in Abhängigkeit von der Helligkeit geschaltet.
- Während den Sperrzeiten wird der Ausgang unabhängig von der Helligkeit ausgeschaltet.

Eine Verzögerung beim Ein- und Ausschalten sorgt dafür, daß der Ausgang des Dämmerungsschalters bei kurzen Lichteinwirkungen (Blitz, Autoscheinwerfer, usw...) nicht anspricht.

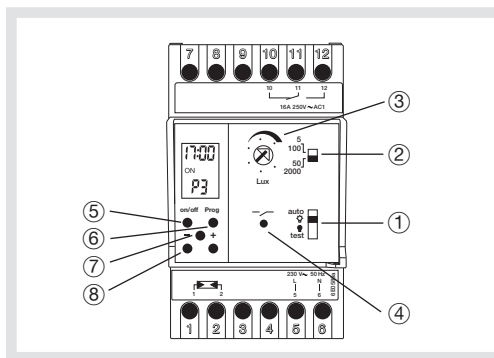
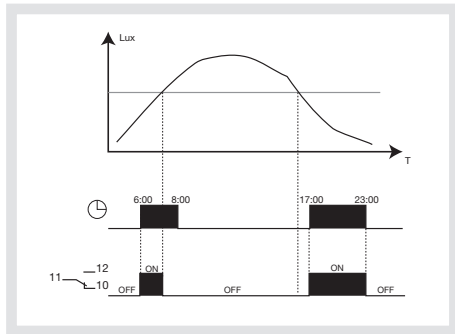

#### Produktbeschreibung:

Der EE171 besteht aus zwei Teilen:

- der Dämmerungsschalter mit:
  - ① Schalter für die Wahl der Handbedienungen, des Automatikbetriebs- und der Testfunktion.
  - ② Schalter zur Wahl des Helligkeitsbereichs.
  - ③ Potentiometer zur Einstellung des Helligkeitswertes.
  - ④ LED zur Schaltzustandsanzeige.
- einer Schaltuhr, zur Programmierung der Freigabezeiten.  
Diese Schaltuhr besitzt 4 Tasten:
  - ⑤ on/off zur Auswahl des Schaltzustands
  - ⑥ Prog zur Programmierung und Auswahl der Programmschritte
  - ⑦ reset zum Rücksetzen der Schaltuhr
  - ⑧ + und - zur Änderung von Uhrzeit und Schaltzeit





Auf dem Display erscheinen:

- A. die Uhrzeit
- B. Die Freigabe- oder Sperrzeiten ON/OFF
- C. Tage an denen das Programm abläuft (1=Montag, 2=Dienstag, usw. bis 7= Sonntag)

#### Datum und Uhrzeit einstellen

Änderungen der Zeit- und/oder der Wochentageeinstellung über die Tasten "+" und "-" (kurzes oder langes Drücken). Die Taste solange drücken bis die Anzeige für Tag und Uhrzeit korrekt ist. Die Anzeige für den Wochentag ändert sich um 24 h.

#### Programmierung:

1. Drücken der Taste "Prog" der erste Schaltschritt blinkt. 
  2. Einstellung der ersten Schaltzeit mit "+" und "-".
  3. Auswahl des Schaltzustands mit Taste "on/off":  
ON = Dämmerungsschalter freigegeben,  
OFF = Dämmerungsschalter gesperrt.
  4. Bestätigen der Eingabe durch die Taste "Prog" (kurzer Druck). Jetzt können Sie die Tage auswählen, an denen Sie den Schaltbefehl benutzen wollen. In der Anzeige erscheint eine blinkende "1" für Montag. 
  5. Mit der "on/off" Taste geben Sie vor, ob der Schaltschritt am angezeigten Wochentag ausgeführt werden soll oder nicht. Mit der "+" Taste wählen Sie den nächsten mit der "-" Taste den vorherigen Wochentag aus.
  6. Speichern des Programmschrittes durch kurzes Betätigen der "Prog" Taste. Der nächste Schaltschritt kann programmiert werden.
  7. Um die Uhrzeiten und die verschiedenen Wochentage einzustellen, wiederholen Sie die Schritte 2 bis 6 um die folgenden Einstellungen zu programmieren (maximal 20). 
- Drücken Sie länger als 2 Minuten keine Taste so kehrt die Schaltuhr in den Automatik-Modus zurück, ohne den vorangegangenen Programmschritt zu speichern.
8. Zur Rückkehr in den Automatik-Modus drücken Sie die Taste "Prog" länger als 2 Sekunden. 

#### Überprüfen der Programmierung:

Durch mehrmaliges Betätigen der Taste "Prog" in der Betriebsart Automatik können Sie sich die programmierten Schaltschritte ansehen. Zur Rückkehr in den Automatik-Modus drücken Sie die Taste "Prog" länger als 2 Sekunden.

#### Rücksetzen der Schaltuhr:

Durch Betätigen der "Reset"-Taste wird die Programmierung der Schaltuhr gelöscht.

**⚠ Vor dem Anschluss der Fozelle oder sonstigem Eingriff an der Fozelle, 230 V Versorgungsspannung des Dämmerungsschalters ausschalten.**

## Handbedienung

Der Schalter ① erlaubt eine Handbedienung. Unabhängig vom Programmlauf und dem erfaßten Helligkeitswert des Helligkeitsfühlers, hat die Handbedienung absoluten Vorrang.

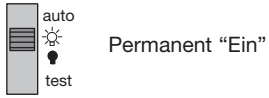

## Einstellen des Helligkeitswertes:

Die Position "test" des Schalters ① erleichtert die Einstellung des Helligkeitswertes, in dem die Verzögerung beim Ein- und Ausschalten aufgehoben wird.

Auswahl des Helligkeitsbereiches, welcher der Anwendung entspricht (Schalter ②):

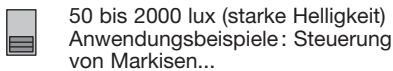
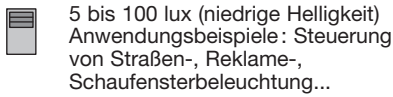

Den Schalter ① auf Position "test" stellen; Beim Erreichen des gewünschten Helligkeitswertes, den Potentiometer ③ bis zum Einschalten der LED ④ drehen, den Schalter wieder auf Position "auto" stellen, d.h... in den normalen Betriebsmodus setzen.

## Installation des Helligkeitsfühlers:

Um den sicheren Betrieb des Dämmerungsschalters zu gewährleisten, sollte der Helligkeitsfühlers vor Staub und Feuchtigkeit geschützt montiert werden. Außerdem sollte der Montageort so gewählt werden, daß der Fühler nicht durch direkte Lichteinstrahlung, der Sonne oder einer anderen Lichtquelle beeinflusst wird.

In der Betriebsart "auto" ist der Ausgang bei einer Verbindungsunterbrechung zwischen Fühler und Modulargerät ausgeschaltet.

**⚠ Vor dem Anschluss der Fotozelle oder sonstigem Eingriff an der Fotozelle, 230 V Versorgungsspannung des Dämmerungsschalters ausschalten.**

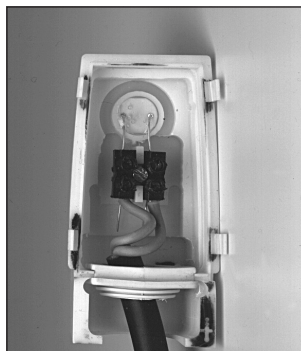
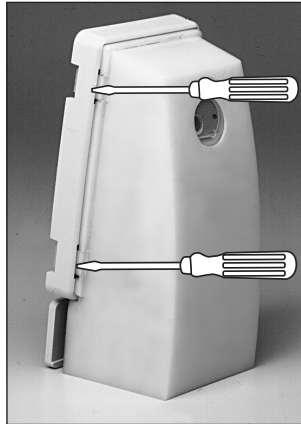

## Technische Daten:

### Elektrische Daten

- Nennspannung: 230V +10/-15% 50 Hz
- Leistungsaufnahme: 1,5 VA max.
- Ausgang: 1 potentialfreier Wechsler
- Max. Schaltleistung :
 

AC1	16A 250V ~
Glühlampe	2000W 230V ~
Halogenlampe	1000W 230V ~
Leuchtstofflampen :	
unkompensiert	1000W 230V~
reihenkompensiert (10µF)	1000W 230V ~
parallelkompensiert (15µF)	200W 230V~
Duo Schaltung	1000W 230V ~

### Betriebsdaten:

- 2 Empfindlichkeitsbereiche: 5 bis 100 lux, 50 bis 2000 lux
- Wochenzyklus
- 8 festgelegte Programme
- kleinster Programmschritt: 1 Minute
- Ganggenauigkeit: ± 6 Min./Jahr
- Gangreserve: Lithium Batterie, 25000 Stunden Stromausfall
- Verzögerungszeit beim Ein- und Ausschalten: 15 bis 60 s.
- Betriebstemperatur: -30 °C bis +60 °C (Fühler), -10 °C bis +50 °C (Modulargerät)
- Lagertemperatur: -20 °C bis +60 °C
- Schutzart (Fühler): IP54
- Schutzklasse (Fühler): II

### Anschlußgrößen:

- Modulargerät: 0,5 bis 4 mm<sup>2</sup>
- Fühler: 0,75 bis 2,5 mm<sup>2</sup>
- Maximale Länge zwischen Gehäuse und Fühler: 50 m
- Befestigung der Fühler mittels 2 Schrauben Ø 2,5 mm.

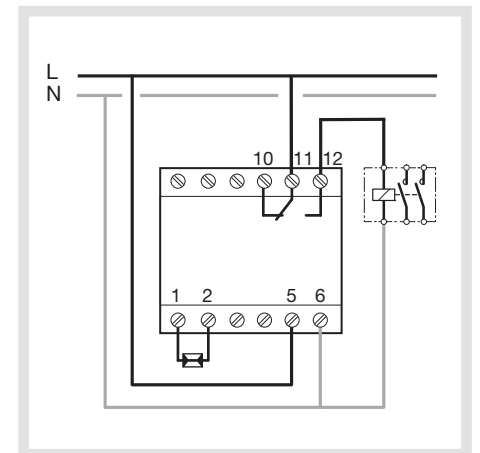

Garantie

DE

Es gelten die Allgemeinen Geschäftsbedingungen der Hager Electro GmbH. bzw. die gesetzliche Regelung.

OCCOM 110494

Hager 11.2011