

- (FR) Commande de stores et de volets roulants électriques
- (GB) Control for electric blinds and shutters
- (DE) Jalousie Memory-Schalter

Notice d'instructions

User instructions

Bedienungsanleitung

WK304 kallysta

Montage / Assembly / Montage

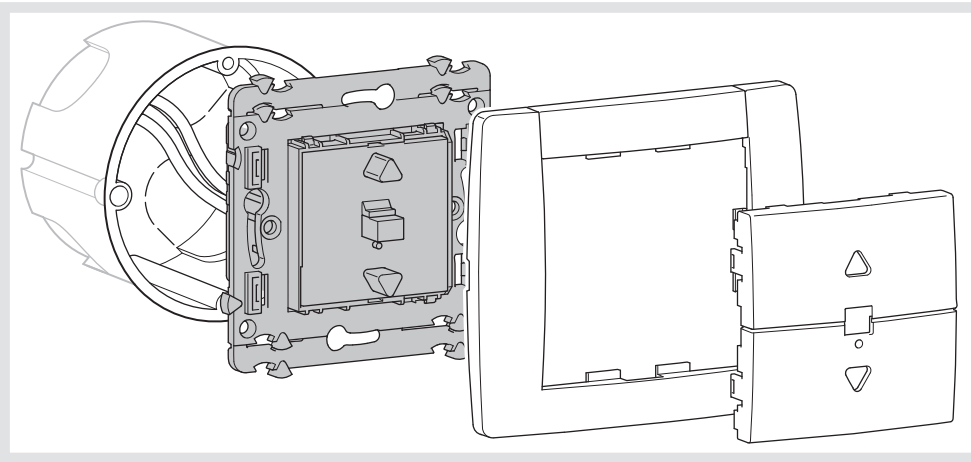

Caractéristiques techniques / Technical data / Technische Daten

Puissance moteur 3 fils Motor power 3 wires Motorleistung 3 Drähte	230 V ~ 3A max. 500 VA
Tension d'alimentation Supply voltage Betriebsspannung	230 V ~ +10 % / -10 % 50 Hz
Température ambiante Room temperature Umgebungstemperatur	-20°C -> +50°C

Connexion individuelle / Individual connection / Einzelsteuerung

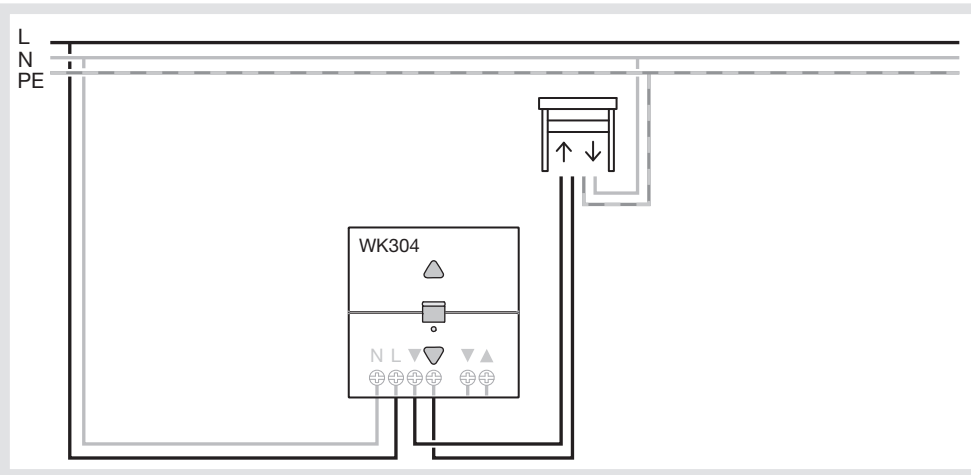

Description / Description / Beschreibung

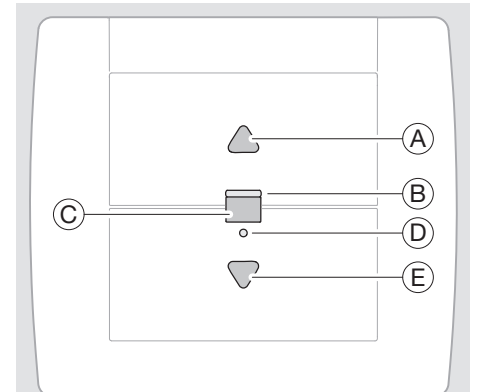

- (A) Montée
- (B) Lampe témoin
- (C) Mode
- (D) RàZ (remise à zéro)
- (E) Descente

Connexion centralisée / Centralized connection / Zentral-Gruppensteuerung

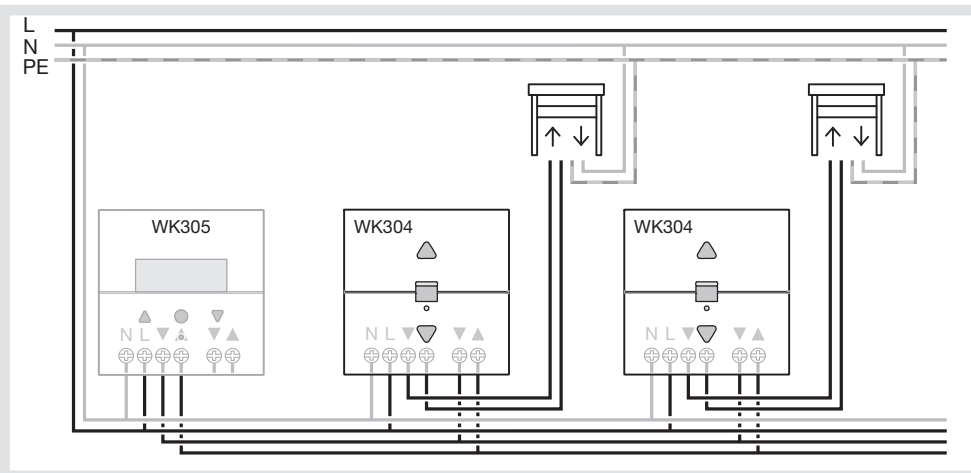

- (A) Up
- (B) Indicating lamp
- (C) Mode
- (D) Reset
- (E) Down

- (A) Auffahren
- (B) Kontrolllampe
- (C) Betriebsart
- (D) Resetknopf
- (E) Abfahren

Attention !

- Appareil à installer uniquement par un installateur électricien.
- Ne pas installer à l'extérieur du bâtiment.

Description du produit :

Commande de volets roulants simples,
2 types d'utilisation :

- Connexion individuelle : permet de fonctionner automatiquement sur un cycle de 24 heures.
- Rlié à un interrupteur sur la connexion esclave, il permet d'interpréter les ordres émis par l'interrupteur en amont (en général un programmeur de volets de type WK304 ou WK305).

**Fonctionnement individuel :
(ou dérogation si connecté sur entrée Maître / esclave)**

2 modes sont disponibles : manuel / automatique.

- Mode manuel : mode par défaut en sortie d'usine, aucun programme n'est mémorisé. Mode préconisé si connecté en esclave.
- Mode automatique : le produit répète sur un cycle de 24 heures la même opération.

Passage du mode Manu / Auto :

Appui sur le bouton "mode" durant 3 secondes.

Déterminer le mode de fonctionnement :

Appui court sur le bouton "mode" :

- Le voyant clignote = Automatique.
- Le voyant est continu = Manuel.

Fonctionnement esclave :

Les ordres émis par l'interrupteur placé en amont sont prioritaires par rapport aux ordres locaux. Lorsque le maître n'envoie pas d'ordre il est possible d'activer les volets de manière locale comme un interrupteur simple.

Programmation journalière :

Le produit intègre une horloge interne qu'il n'est pas nécessaire de régler.

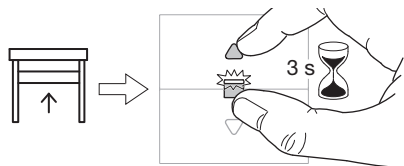

- Programmation de l'ouverture :
A l'heure désirée de l'ouverture, appui long sur "montée + mode" pendant environ 3 secondes. La programmation se répètera chaque matin à la même heure.

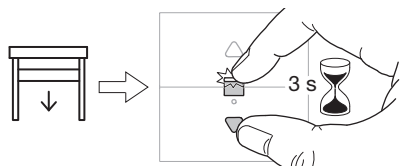

- Programmation de la fermeture :
A l'heure désirée de la fermeture, appui long sur "descente + mode" pendant environ 3 secondes. La programmation se répètera chaque soir à la même heure.

Pour reprogrammer une heure d'ouverture ou de fermeture, il suffit de recommencer les opérations décrites ci-dessus.

- Effacer tous les programmes :

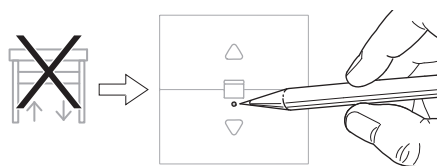

Pour tout effacer, appui avec une pointe sèche sur le bouton RâZ (remise à zéro).

Caution!

- This device must be installed only by a qualified electrical fitter.
- Shall not be installed outside.

Product description:

Control for electric shutters, 2 types of use:

- Individual connection: makes the automatic working possible during a cycle of 24 hours.
- Linked to a switch on the slave connection, it allows the interpretation of the orders given by the upstream switch (usually a shutter time switch type WK304 or WK305).

**Individual working:
(or override if connected on input master / slave)**

2 modes are available: manual / automatic.

- Manual mode: preset mode at delivery, no program stored. This mode is recommended if connected as slave.
- Automatic mode: the product repeats the same operation during a cycle of 24 hours.

Change of mode Manu / Auto:

Press on button "mode" during 3 seconds.

Determine working mode:

Short press on button "mode":

- The indicator flashes = Automatic.
- The indicator is continuously on = Manual.

Slave working:

The orders given through the upstream switch have priority towards the local orders. When the master does not give any order it remains possible to activate locally the shutters as a simple switch.

Daily programming:

A clock, which does not require any adjustment, is integrated in the product.

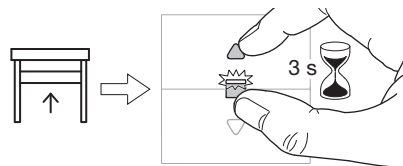

- Programming of opening:
At the desired opening time, long press on "Up + mode" during about 3 seconds. Opening of the shutters every day at the time programmed in this way.

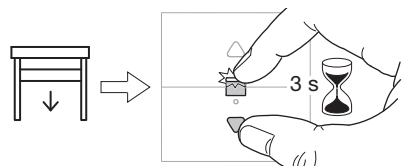

- Programming of closing:
At the desired closing time, long press on "Down + mode" during about 3 seconds. Closing of the shutters every day at the time programmed in this way.

To reprogram opening or closing time, repeat operations above.

- Delete all programs:

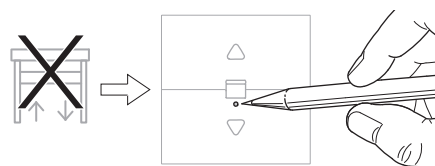

To delete everything, press with a dry-point on reset button.

Achtung!

- Einbau und Montage dürfen nur durch eine Elektrofachkraft erfolgen.
- Dieses Gerät nicht im Außenbereich einbauen.

Beschreibung des Produktes:

Steuerung von elektrischen Rollläden mit 2 Verwendungsmöglichkeiten:

- Einzelsteuerung:
 - Automatische Auf-Abfahrfunktion während eines Zyklus von 24 Stunden.
 - Handbedienung.
- Gruppenansteuerung: Schaltbefehle auf den Master/Slave Eingängen werden vorrangig ausgeführt (zum Beispiel durch die Jalousie Wochenuhr WK304 oder WK305).

Einzelsteuerung:

2 Betriebsarten stehen zur Auswahl: Manuell/Automatik.

- Manuell: Werkseitig ist Manuell die voreingestellte Betriebsart. In dieser Betriebsart kann der Rollläden mit den Bedientasten AUF und AB in die gewünschte Position gefahren werden. Diese Betriebsart ist empfohlen, wenn der Master/Slave Eingang angeschlossen wird.
- Automatik: Zusätzlich zur manuellen Bedienung werden gespeicherte Auf- und Abfahrzeiten in einem Zyklus von 24 Stunden wiederholt.

Umstellung zwischen Manuell / Automatik:

Druck auf Taste "Betriebsart" für 3 Sekunden.

- LED blinkt = Automatik-Modus.

- LED leuchtet dauerhaft = Hand-Modus.

Die Umstellung von Manuell zu Automatik ist nur möglich, wenn mindestens eine Schaltzeit programmiert wurde.

Gruppenansteuerung:

Wenn ein Schalter auf den Master/Slave Eingängen angeschlossen ist, werden dieser Befehle vorrangig zu den lokalen Befehlen ausgeführt. Wenn kein Fahrbefehl des Masters anliegt, kann der Memoryschalter wie gewohnt bedient werden.

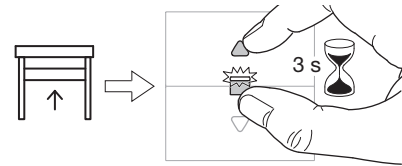
Programmierung des Tagesprogramms:

- Programmierung der Aufwärts-Zeit:
Zur gewünschten Aufwärtsfahrzeit, langer Druck auf "Auffahren + Betriebsart" für etwa 3 Sekunden. Das Auffahren der Rollläden erfolgt jeden Tag zu diesem programmierten Zeitpunkt.

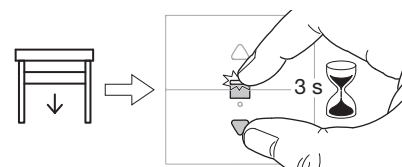

- Programmierung der Abwärts-Zeit:
Zur gewünschten Abwärtsfahrzeit, langer Druck auf "Abfahren + Betriebsart" für etwa 3 Sekunden. Das Abfahren der Rollläden erfolgt jeden Tag zu diesem programmierten Zeitpunkt.

Zur Umprogrammierung einer Zeit sind die zuvor genannten Schritte zu wiederholen.

Wurde eine Fahrrichtung erfolgreich programmiert, fährt der Rollläden zur Bestätigung in die entsprechende Richtung. Nach erfolgter Programmierung wechselt die Steuerung in die Betriebsart Automatik.

- Programm löschen:

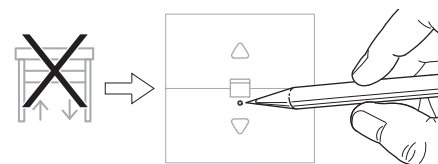

Um alle Zeiten zu löschen, Druck mit einem spitzen Gegenstand auf die Taste "Resetknopf".