

## WXF316 gallery

### Thermostat d'ambiance électronique avec entrée fil pilote 6 ordres

#### Installation

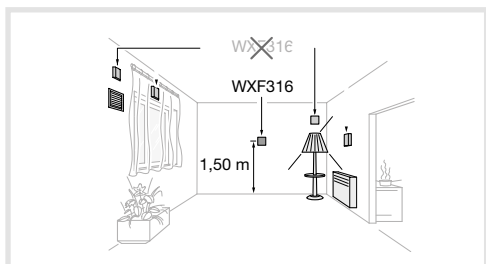

Le thermostat d'ambiance doit être installé à environ 1,5 m du sol, sur un mur intérieur, à l'abri du rayonnement solaire direct et de toute perturbation thermique telle que lampe d'éclairage, téléviseur, tuyau de chauffage, courant d'air.

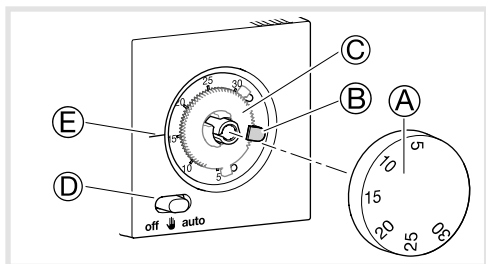

#### Description

- (A) Bouton de réglage de température.
- (B) Ergot de limitation d'échelle.
- (C) Disque (bleu et rouge).
- (D) Commutateur OFF / Manuel / Auto.
- (E) Pointeur de température.

Le commutateur devient lumineux lorsque le chauffage est en fonction.

#### Fonctionnement du thermostat

- Position OFF: thermostat à l'arrêt. Position utilisée pour vérifier le type de régulation (grande / faible inertie).
- Position Manuel: le thermostat ne tient pas compte des ordres du fil pilote.
- Position AUTO: la température est régulée en fonction des ordres via le fil pilote. La température de confort est celle ajustée avec le bouton central.

#### Principe du fil pilote 6 ordres

Cette connexion reliée à un programmeur ou à un gestionnaire d'énergie permet, en mode automatique, de piloter le chauffage de la façon suivante:

- Température confort = température réglée sur le thermostat.
- Température réduit = température économique utilisée pendant la nuit ou des absences de courte durée.
- Température hors-gel: 7,5°C fixe.
- Arrêt = arrêt du chauffage (délestage).
- Eco 1 / Eco 2 = niveau de température demandé

par un gestionnaire d'énergie pendant les périodes sensibles de l'option Tempo.

#### Raccordement électrique

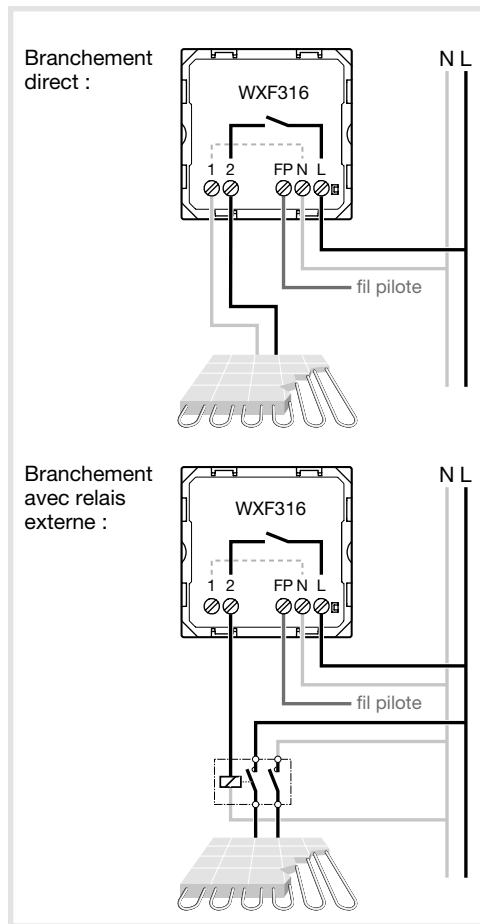

Connecter directement le chauffage sur les bornes de sortie (Neutre passant) pour un plancher chauffant inférieur à 8A (1800W).

Cependant, pour un fonctionnement optimal du thermostat, il est préférable de connecter le chauffage via un relais pour toute valeur supérieure à 4,5A (1100W).

#### Modification du type d'installation (faible/grande inertie)

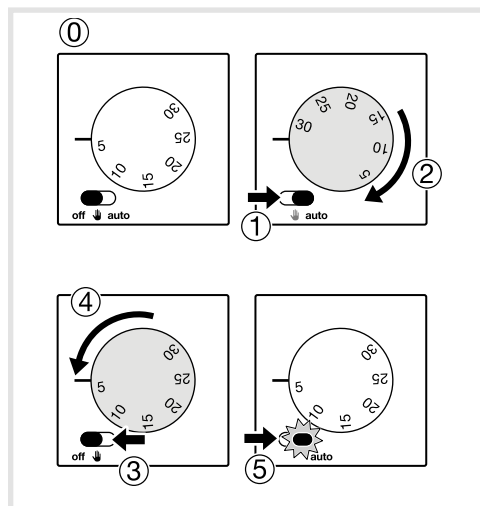

Le thermostat est livré en mode "grande inertie" (plancher chauffant électrique). Pour passer en faible inertie (convecteur traditionnel) suivre la séquence décrite:

- 0- Pour débuter, placer le commutateur sur OFF et la température en "butée minimale".
  - 1- Placer le commutateur sur AUTO.
  - 2- Régler la température en "butée maximale".
  - 3- Placer le commutateur sur OFF.
  - 4- Régler la température en "butée minimale".
  - 5- Placer le commutateur sur AUTO.
- A la fin de la séquence, le commutateur clignote rapidement pendant 3 secondes pour signaler

le changement de mode faible inertie et clignote 3 fois en 3 secondes pour une grande inertie.

Si plus de 15 secondes s'écoulent entre les différentes étapes il faut recommencer la séquence à l'étape 0.

#### Vérification du mode de fonctionnement

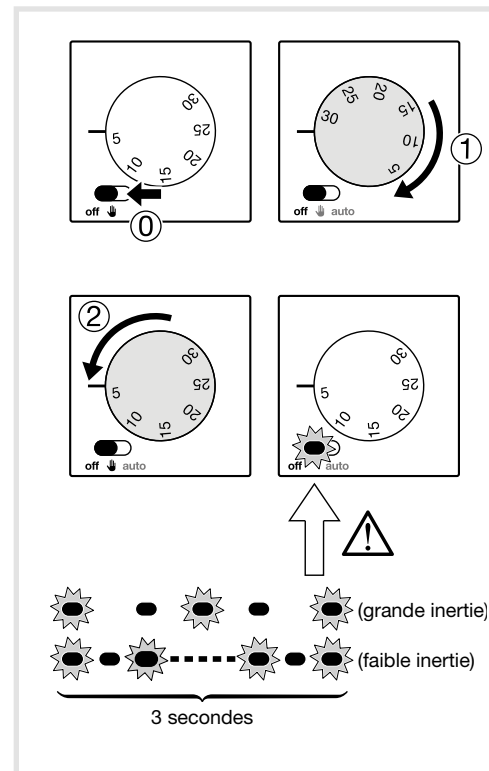

- 0- Placer le commutateur sur OFF. Régler la température en "butée minimale".
  - 1- Régler la température en "butée maximale".
  - 2- Retour en "butée minimale".
- Le commutateur clignote 3 fois en 3 secondes: grande inertie (plancher rayonnant électrique). Le commutateur clignote rapidement pendant 3 secondes: faible inertie (convecteur traditionnel).

**Attention:** l'étape 0 à 2 doit être effectuée en moins de 10 secondes.

Cette manipulation ne dérègle en rien le thermostat et peut-être réalisée à volonté.

#### Limitation de la plage de température

La plage de température peut être réduite de la façon suivante:

- 1- Enlever le bouton de réglage de température (A).
- 2- Soulever l'ergot de limitation (B).
- 3- Ajuster le disque rouge (C) afin de définir la température maximale désirée.
- 4- Ajuster le disque bleu (C) afin de définir la température minimale désirée.
- 5- Replacer l'ergot (B).
- 6- Replacer le bouton (A).

#### Caractéristiques techniques

- Tension d'alimentation: 230V ~ +10% / -15% 50 Hz
- Plage de réglage: +5°C à +30°C
- Température d'utilisation: 0°C à 50°C
- Température de stockage: -20°C à +60°C
- Relais de sortie:  $\mu$  8A AC1
- Classe: II
- Indice de protection: IP 20
- Capacité de raccordement: 1 x 1,5 mm<sup>2</sup>  
1 x 2,5 mm<sup>2</sup>
- Mode de fonctionnement mémorisé indéfiniment
- Inertie = -1°C grande inertie / -3°C faible inertie

### Recommandations

- Appareil à installer uniquement par un professionnel habilité.
- N'utiliser que les pièces d'origine.
- Ne pas utiliser le produit sans les protections externes.



### Comment éliminer ce produit

(déchets d'équipements électriques et électroniques).

**(Applicable dans les pays de l'Union Européenne et aux autres pays européens disposant de systèmes de collecte sélective).**

Ce symbole sur le produit ou sa documentation indique qu'il ne doit pas être éliminé en fin de vie avec les autres déchets ménagers. L'élimination incontrôlée des déchets pouvant porter préjudice à l'environnement ou à la santé humaine, veuillez le séparer des autres types de déchets et le recycler de façon responsable. Vous favoriserez ainsi la réutilisation durable des ressources matérielles.

Les particuliers sont invités à contacter le distributeur leur ayant vendu le produit ou à se renseigner auprès de leur mairie pour savoir où et comment ils peuvent se débarrasser de ce produit afin qu'il soit recyclé en respectant l'environnement.

Les entreprises sont invitées à contacter leurs fournisseurs et à consulter les conditions de leur contrat de vente. Ce produit ne doit pas être éliminé avec les autres déchets commerciaux.

Utilisable partout en Europe  et en Suisse

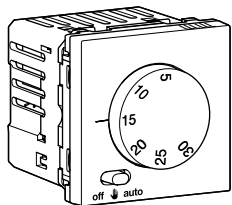

6LE005195Aa

## WXF316 gallery

Electronic room thermostat with set point reduction input 6 orders

### Installation

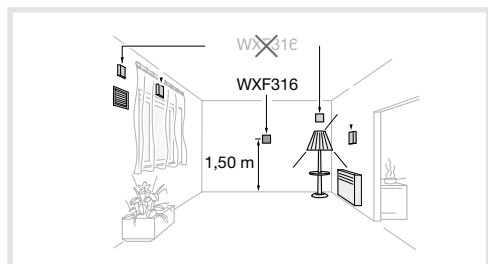

The thermostat has to be installed ideally at about 1,5 m from the floor, on an inside wall, sheltered from direct sun radiation and from all thermal disturbance, such as lighting lamp, television heating pipe, draught.

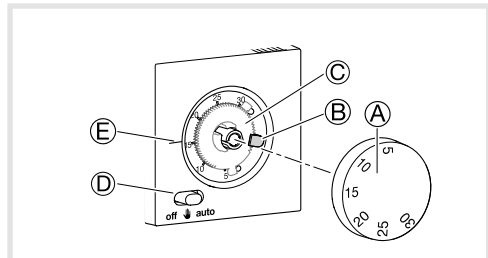

### Description

- Ⓐ Temperature setting knob.
- Ⓑ Scale limitation lug.
- Ⓒ Wheel (blue and red).
- Ⓓ Change-over switch OFF/ (Manual)/Auto.
- Ⓔ Temperature pointer.

The switch lights up when the heating system is operating.

### Thermostat operation

- OFF position: thermostat is OFF. Position used to verify the regulation type (high or low inertia).
- (manual) position: thermostat works in local override.
- AUTO position: thermostat regulates the temperature in function of the set point reduction. Comfort temperature is the temperature set with the knob.

### Principle of the set point reduction input 6 orders

This connection linked to a time switch or to a power manager enables, in automatic mode, to pilot the heating as follows:

- Comfort temperature = temperature set on the thermostat.
- Reduced temperature = economy temperature used during night or short absences.
- Antifreeze temperature: 7,5°C fixed.
- Stop = stopping of heating (shedding).

- Eco 1 / Eco 2 = temperature level requested by a power manager during the sensitive periods of option "Tempo".

### Electrical connection

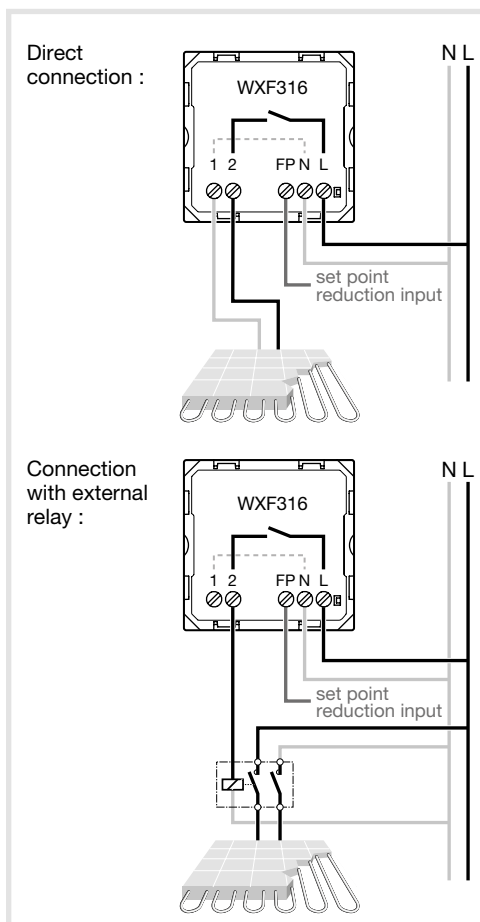

Heating system is connected on the output terminals 1 & 2 (through pass neutral) for a power below 8A (1800W).

To ensure an optimal regulation of the temperature, it is better to connect the heating through a relay for all value above 4,5A (1100W).

### Changeover low / high inertia

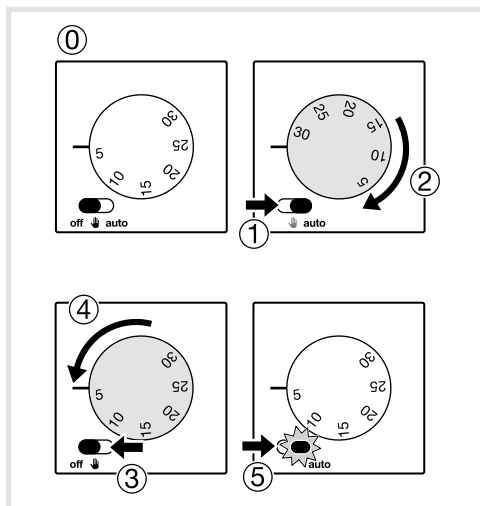

On delivery, the thermostat is in mode high inertia suitable for underfloor heating system.

In order to changeover into low inertia (traditional convector) follow the sequence below:

- 0- To start, put the switch at OFF and the temperature at "minimal stop".
- 1- Put the switch at AUTO.
- 2- Set the temperature at "maximal stop".
- 3- Put the switch at OFF.
- 4- Set the temperature at "minimal stop".
- 5- Put the switch at AUTO.

At the end of the sequence, the switch blinks fast during 3 sec for a low inertia, and 3 times only

for a high inertia. If the time between the different steps is longer than 15 sec, the sequence must be restarted again from step 0.

### Checking the operating mode

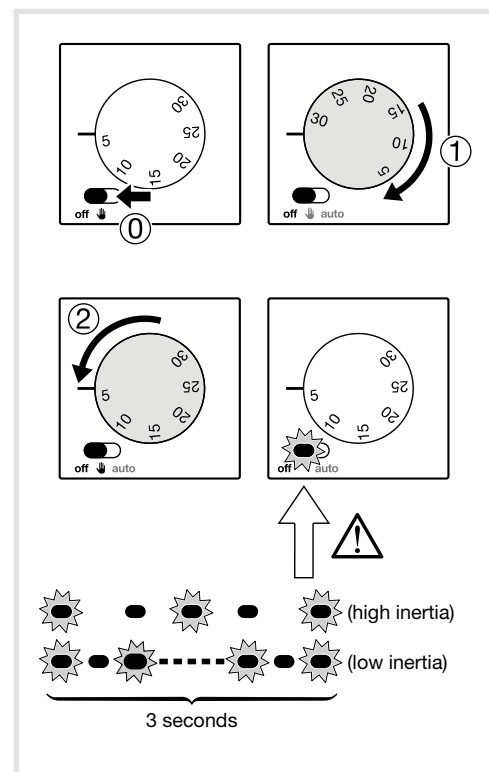

- 0- Put the switch at OFF position. Set the temperature at "minimal stop".

- 1- Set the temperature at "maximal stop".
- 2- Back to "minimal stop".

The switch blinks 3 times during 3 sec: high inertia (underfloor heating).

The switch blinks more than 3 times during 3 sec: low inertia (traditional convector).

**Caution!** steps 0 to 2 must be carried out within 10 sec max.

This operation does not disturb the functioning of the thermostat and can be carried out as you like.

### Limitation of temperature range

The temperature range may be reduced as follows:

- 1- Remove temperature adjustment knob Ⓐ.
- 2- Lift limitation lug Ⓑ.
- 3- Adjust red wheel Ⓒ to define maximal desired temperature.
- 4- Adjust blue wheel Ⓒ to define minimal desired temperature.
- 5- Put back lug Ⓑ.
- 6- Put back knob Ⓐ.

### Electrical data

- Supply voltage: 230V~+10%/-15% 50 Hz
- Adjustment range: +5°C to +30°C
- Operating temperature: 0°C to 50°C
- Storage temperature: -20°C to +60°C
- Output relay: 8A AC1
- Class: II
- Degree of protection: IP 20
- Connection capacity: 1 x 1,5 mm<sup>2</sup>  
1 x 2,5 mm<sup>2</sup>
- The operating mode is stored indefinitely
- Inertia = -1°C high inertia / -3°C low inertia.

#### Recommendations

- Shall be installed solely by a professional installer.
- Use only genuine parts.
- Never use with external protection removed.



#### Correct Disposal of this product

(Waste Electrical & Electronic Equipment)

#### (Applicable in the European Union and other European countries with separate collection systems).

This marking shown on the product or its literature indicates that it should not be disposed with other household waste at the end of its working life. To prevent possible harm to the environment or human health from uncontrolled waste disposal, please separate this from other types of wastes and recycle it responsibly to promote the sustainable reuse of material resources.

Household users should contact either the retailer where they purchased this product, or their local government office, for details of where and how they can take this device for environmentally safe recycling.

Business users should contact their supplier and check the terms and conditions of the purchase contract. This product should not be mixed with other commercial wastes of disposal.

Usable in all Europe  and in Switzerland