

02

**Cheminement de câbles
tehalit
Catalogue
2024**

:hager

**Avec vous,
pour vous.**

Façonner ensemble le monde électrique de demain



«Notre engagement: vous fournir des produits et des services ingénieux, fiables et à l'épreuve du temps.»



Sabine Busse
CEO Hager Group

Chers clients, partenaires et amis de Hager,

C'est avec beaucoup d'enthousiasme que je m'adresse à vous en tant que nouveau CEO, succédant à Daniel Hager, désormais président du conseil de surveillance du groupe. Je me réjouis d'entamer un nouveau chapitre de l'histoire de l'entreprise à vos côtés, vous, nos clients, partenaires et amis, ainsi qu'avec l'ensemble de nos collaborateurs.

Le monde s'électrifie à grande vitesse et, en tant qu'entreprise, c'est un privilège de vous accompagner dans le développement de votre activité. Notre engagement est de vous fournir des produits et des services ingénieux, fiables et à l'épreuve du temps. Vous les découvrirez dans les pages de ce catalogue. J'espère que vous aurez autant de plaisir à les découvrir que nous en avons eu à les concevoir.

Dans le cadre de notre engagement continu à vous soutenir, nous produisons, investissons et innovons en suivant notre principe directeur «Simple et sûr». Au cours des quatre dernières années, nous avons investi plus de 500 millions d'euros dans nos usines, nos centres logistiques, ainsi que dans la recherche et le développement. Ces investissements garantissent un niveau de qualité, d'efficacité opérationnelle et d'innovation continue en phase avec l'évolution de vos besoins.

Cela se reflète également dans notre stratégie en matière de données. Nous sommes conscients du rôle crucial que cet aspect revêt dans l'amélioration de nos processus et dans l'optimisation de votre expérience client. Nous investissons plus que jamais dans des solutions technolo-

giques afin d'exploiter pleinement le potentiel des données, et de fournir des solutions de plus en plus adaptées aux besoins clients.

Mais notre orientation client ne s'arrête pas là. Nous sommes une entreprise transparente et responsable sur le plan environnemental, et nous intégrons le développement durable dans notre stratégie commerciale et nos activités. Nous développons des solutions qui permettent à nos clients de devenir plus durables, pour contribuer ensemble à une transition énergétique réussie en réduisant à la fois la consommation d'énergie et les émissions de CO2. Nous croyons en la création d'un monde plus propre, plus sûr et plus agréable pour les générations actuelles et futures ; nos choix stratégiques reflètent cet engagement.

Ensemble, continuons à façonner le monde électrique de demain sur la base de nos solides relations, et à faire progresser l'innovation tout en respectant notre engagement en matière de développement durable.

Nous vous remercions de la confiance que vous nous accordez.

Bien cordialement,
Sabine Busse, CEO, Hager Group

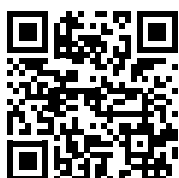

Vous trouverez toujours les versions actuelles de nos catalogues de produits sur notre site Internet et vous pouvez aussi les commander en toute quiétude. www.hager.ch/catalogues

A.1

Page

01	Systèmes de canaux d'installation	8
02	Systèmes de canaux d'allège	96
03	Systèmes d'équipement intérieur	206
04	Systèmes de canaux à plinthes	230
05	Systèmes de canaux de câblage	250
06	Technique systèmes de cheminement de câbles	270
07	Solutions de projets	358

A.2

Page

08	Système de canaux noyés	384
09	Systèmes de canaux de sol	396
10	Systèmes de canaux de sol apparents	440
11	Boîtiers de raccordement / boîtiers de raccordement pour double plancher	460
12	Supports d'appareils et appareillages	490
13	Doubles planchers et faux-planchers	498
14	Technique systèmes d'installation pour le sol	508
15	Annexe	610

<p>01 Systèmes de canaux d'installation tehalit.atoha LF speedway LFH LFE LFS LFR FB RK FWK</p>		8	Systèmes de canaux d'installation
<p>02 Systèmes de canaux d'allège tehalit.BRN BR BRH BRA BRS BKIS accessoires montage d'appareils</p>		96	
<p>03 Systèmes d'équipement intérieur tehalit.DA modules de prises encastrables modules de prises DAB</p>		206	Systèmes d'équipement intérieur
<p>04 Systèmes de canaux à plinthes tehalit.SL EK</p>		230	
<p>05 Systèmes de canaux de câblage tehalit.BA7 BA6 HA7 HNG DNG LKG VK-flex</p>		250	Systèmes de canaux de câblage
<p>06 Technique systèmes de cheminement de câbles Présentation des systèmes dimensions matériaux normes disposition des câbles instructions de montage</p>		270	
<p>07 Solutions de projets Vos demandes au centre de nos préoccupations</p>		358	Solutions de projets

Systèmes de canaux d'installation

Les canaux d'installation de Hager constituent une solution optimale pour la pose de câbles lors de travaux de rénovation ou d'extension. D'une finition irréprochable et faciles à installer, ils se prêtent à une application dans le résidentiel et le tertiaire. L'assortiment est vaste, de sorte que vous trouverez toujours une solution adéquate, même en cas de situation spécifique.



tehalit.ateha Système de canaux d'installation, PVC	12
tehalit.EK Canal d'angle, PVC, pièces de forme	16
tehalit.LF speedway Système de canaux d'installation, PVC	20
tehalit.LFH Système de canaux d'installation, sans halogène	36
tehalit.LFE Système de canaux d'installation, PVC	44
tehalit.LFS/E Système de canaux d'installation, tôle d'acier	48
tehalit.LFR Canal en rouleau, PVC	58
tehalit.FB Système de canaux d'installation, PVC	62
tehalit.RK Canaux de rangement, PVC	72
tehalit.FWK Système de canaux d'installation résistant au feu	80
tehalit.KTS Systèmes de support de goulottes	94

tehalit.ateha

Systeme de canaux d'installation

Installation propre et rapide

Les systèmes apparents modernes permettent de réaliser des extensions d'installation de façon élégante.

Le système tehalit.ateha / tehalit.EK peut aussi être installé dans des locaux déjà habités, sans gros travaux de perçage.



Avantages:

- Cloison guide-clous pour clouer le canal
- Agrafes prémontées
- Pièces de forme variables
- Matériau souple, facile à travailler
- Peut être combiné avec le canal d'angle tehalit.EK

Caractéristiques techniques:

- Matériau: PVC flexible, IP40 / IK07
- couleur: blanc trafic (RAL 9016)
- Les moulures sont compatibles avec le système de plinthes et les moulures d'angle, grâce aux pièces de forme spécifiques

focus produit



01

Le couvercle est simplement emboîté sur le canal d'angle tehalit.EK. Deux compartiments permettent de séparer le courant fort et le courant faible.



02

Transition propre grâce aux pièces de forme.



03

La perforation de série de la base facilite la fixation du canal d'angle tehalit.EK au mur.



04

Montage discret au mur et au plafond.

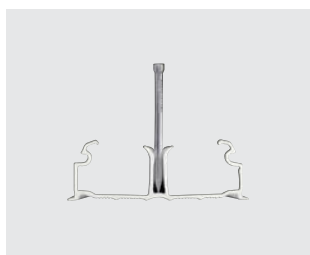

05

Les cloisons astucieuses avec guide-clous facilitent considérablement la fixation du profilé.



06

Agrafes prémontées sur le canal tehalit.ateha.

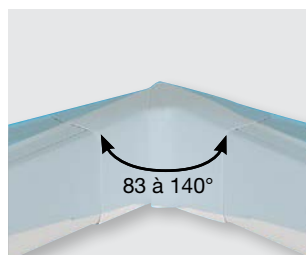

07

Des pièces de forme variables qui s'adaptent à tous les angles.

- Agrafes prémontées
- Canal s'adaptant à toutes les configurations murales
- Base perforée

Mode de livraison:
canal complet avec base et couvercle

Longueur de livraison:
2000 mm, sauf 12 x 20, 12 x 30, 16 x 30, 6 x 30 (2100 mm)

Matériau:
PVC

Systèmes de canaux d'installation

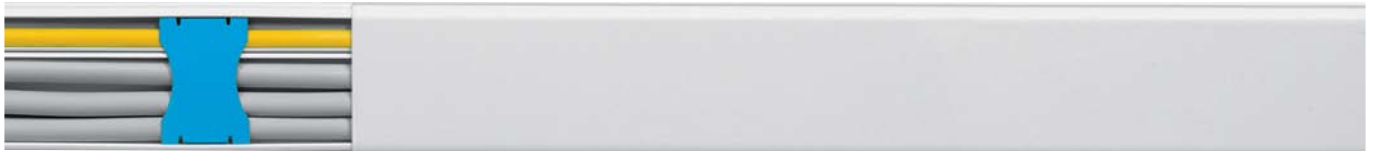

	Désignation	Canal complet E-No	Pour câbles 11 mm Ø, p. ex. TT 3 x 1,5 mm ²	Emb.
	ATA12200 base et couvercle	ATA122009016 127 601 132 blanc trafic	1	84 m
	ATA12201 base et couvercle	ATA122019016 127 607 172 blanc trafic		84 m
	ATA12300 base et couvercle pinces	ATA123009016 127 601 272 blanc trafic	2	60 m
	ATA12301 base et couvercle pinces	ATA123019016 127 607 272 blanc trafic	2	60 m
	ATA16300 base et couvercle pinces	ATA163009016 127 601 372 blanc trafic	3	50 m
	ATA16301 base et couvercle pinces	ATA163019016 127 607 372 blanc trafic	2	50 m
	ATA63000 base et couvercle	ATA630009016 127 303 172 blanc trafic		46 m

Désignation	Emb.	N° de réf.	E-No
-------------	------	------------	------

Raccord sur lampe

uniquement avec: ATA12200/1, ATA63000 blanc trafic



ATA63059

Raccord sur lampe	1	ATA630599016	127 366 572
-------------------	---	------------------------------	-------------

Couleurs standard:
RAL 9016, blanc trafic

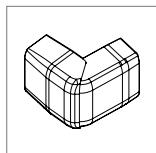

Angle extérieur

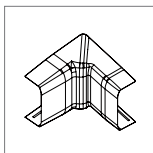

Angle intérieur

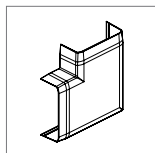

Angle plat

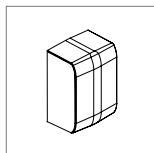

**Plaque de
fermeture**

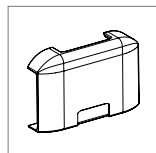

Raccord en T

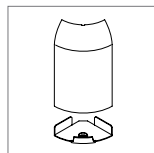

Raccord sur EK

ATA122039016
127 671 132
blanc trafic

ATA122049016
127 670 132
blanc trafic

ATA122059016
127 677 132
blanc trafic

ATA122069016
127 672 132
blanc trafic

ATA122089016
127 675 132
blanc trafic

EK40040839016
127 574 102
blanc trafic

ATA122039016
127 671 132
blanc trafic

ATA122049016
127 670 132
blanc trafic

ATA122059016
127 677 132
blanc trafic

ATA122069016
127 672 132
blanc trafic

ATA122089016
127 675 132
blanc trafic

EK40040839016
127 574 102
blanc trafic

ATA123039016
127 671 272
blanc trafic

ATA123049016
127 670 272
blanc trafic

ATA123059016
127 677 232
blanc trafic

ATA123069016
127 672 272
blanc trafic

ATA123089016
127 675 232
blanc trafic

EK40040839016
127 574 102
blanc trafic

ATA123039016
127 671 272
blanc trafic

ATA123049016
127 670 272
blanc trafic

ATA123059016
127 677 232
blanc trafic

ATA123069016
127 672 272
blanc trafic

ATA123089016
127 675 232
blanc trafic

EK40040839016
127 574 102
blanc trafic

ATA163039016
127 671 332
blanc trafic

ATA163049016
127 670 332
blanc trafic

ATA163059016
127 677 332
blanc trafic

ATA163069016
127 672 332
blanc trafic

ATA163089016
127 675 332
blanc trafic

EK40040839016
127 574 102
blanc trafic

ATA163039016
127 671 332
blanc trafic

ATA163049016
127 670 332
blanc trafic

ATA163059016
127 677 332
blanc trafic

ATA163069016
127 672 332
blanc trafic

ATA163089016
127 675 332
blanc trafic

EK40040839016
127 574 102
blanc trafic

- Agrafes prémontées
- Canal s'adaptant à toutes les configurations murales
- Base perforée

Mode de livraison:
canal complet avec base et couvercle

Longueur de livraison:
2000 mm

Matériau:
PVC

Systèmes de canaux d'installation



	Désignation	Canal complet E-No	Pour câbles 11 mm Ø, p. ex. TT 3 x 1,5 mm ²	Emb.
	ATA12500 base et couvercle pinces	ATA125009016 127 601 472 blanc trafic	4	48 m
	ATA12501 base et couvercle pinces	ATA125019016 127 607 472 blanc trafic	4	48 m
	ATA12502 base et couvercle pinces	ATA125029016 127 608 472 blanc trafic	3	48 m
	ATA20500 base et couvercle pinces	ATA205009016 127 601 572 blanc trafic	6	32 m
	ATA20501 base et couvercle pinces	ATA205019016 127 607 572 blanc trafic	5	32 m
	ATA20502 base et couvercle pinces	ATA205029016 127 608 572 blanc trafic	3	32 m
	ATA20752 base et couvercle pinces	ATA207529016 127 608 672 blanc trafic	7	24 m

Couleurs standard:
RAL 9016, blanc trafic

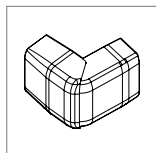

Angle extérieur

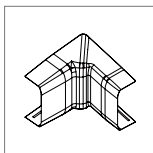

Angle intérieur

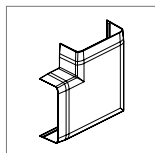

Angle plat

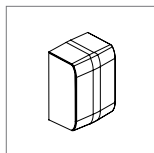

Plaque de
fermeture

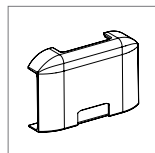

Raccord en T

ATA125039016
127 671 432
blanc trafic

ATA125049016
127 670 432
blanc trafic

ATA125059016
127 677 432
blanc trafic

ATA125069016
127 672 432
blanc trafic

ATA125089016
127 675 432
blanc trafic

ATA125039016
127 671 432
blanc trafic

ATA125049016
127 670 432
blanc trafic

ATA125059016
127 677 432
blanc trafic

ATA125069016
127 672 432
blanc trafic

ATA125089016
127 675 432
blanc trafic

ATA125039016
127 671 432
blanc trafic

ATA125049016
127 670 432
blanc trafic

ATA125059016
127 677 432
blanc trafic

ATA125069016
127 672 432
blanc trafic

ATA125089016
127 675 432
blanc trafic

ATA205039016
127 671 532
blanc trafic

ATA205049016
127 670 532
blanc trafic

ATA205059016
127 677 532
blanc trafic

ATA205069016
127 672 532
blanc trafic

ATA205089016
127 675 532
blanc trafic

ATA205039016
127 671 532
blanc trafic

ATA205049016
127 670 532
blanc trafic

ATA205059016
127 677 532
blanc trafic

ATA205069016
127 672 532
blanc trafic

ATA205089016
127 675 532
blanc trafic

ATA205039016
127 671 532
blanc trafic

ATA205049016
127 670 532
blanc trafic

ATA205059016
127 677 532
blanc trafic

ATA205069016
127 672 532
blanc trafic

ATA205089016
127 675 532
blanc trafic

ATA207539016
127 671 632
blanc trafic

ATA207549016
127 670 632
blanc trafic

ATA207559016
127 677 632
blanc trafic

ATA207569016
127 672 632
blanc trafic

ATA207589016
127 675 632
blanc trafic

- Canal d'angle avec 2 compartiments
- Raccordement au plafond ou au canal à plinthes
- Base perforée pour fixation facile au mur
- Pièces de forme dissimulant les découpes

Longueur de livraison:
EK40040 2500 mm

Mode de livraison:
base et couvercle

Matériau:
PVC



Désignation	Canal complet E-No	Pour câbles 11 mm Ø, p. ex. TT 3 x 1,5 mm ²	Emb.
-------------	-----------------------	--	------

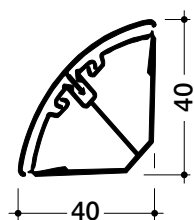

EK40040	EK4004009016 127 602 972 blanc trafic	1 ^{er} compart. 2 2 ^e compart. 2	40 m
----------------	--	---	------

Couleurs standard:
RAL 9016, blanc trafic

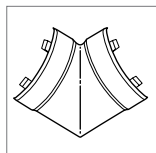

Angle intérieur
Angle plat

EK4004059016
127 670 072
blanc trafic

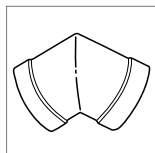

Angle extérieur

EK4004039016
127 671 072
blanc trafic

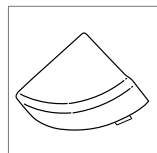

Plaque de
fermeture

EK4004069016
127 662 472
blanc trafic

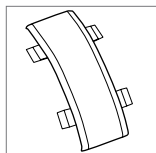

Raccord

EK4004079016
127 663 072
blanc trafic

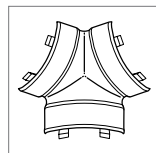

Raccord en T

EK4004089016
127 659 272
blanc trafic

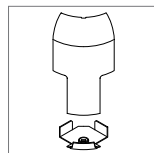

Pièce de jonction
pour plinthes
pour SL20055
PC/ABS sans
halogène

SL20055819016
127 663 132
pour SL20055
blanc trafic

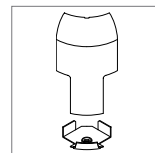

Pièce de jonction
pour plinthes
pour SL20080
PC/ABS sans
halogène

SL20080819016
127 683 072
pour SL20080
blanc trafic

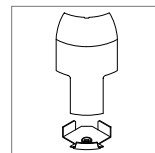

Pièce de jonction
pour plinthes
pour SL20115
PC/ABS sans
halogène

SL20115819016
127 683 132
pour SL20115
blanc trafic

tehalit.LF speedway

Systeme de canaux d'installation

Pose simple par un seul monteur

Les canaux d'installation tehalit.LF sont la solution ideale pour les applications dans les sous-sols, les locaux commerciaux et industriels, les halles et les garages.

Les avantages du montage du systeme tehalit.LF sont manifestes: grace aux jonctions premontees et encliquetables, l'alignement des differents canaux est nettement plus simple. Vous y gagnez en rapidite.



Avantages:

- Technique de pinces coulissantes premontees
- Solide technique de jonction et alignement aise des canaux pour la pose par un seul monteur
- Perforation de la base, a ecart reduits, pour une pose facile sur courte distance
- Pieces de forme pour tous les changements de direction

Caracteristiques Techniques:

- Dimensions de 10 x 10 mm a 60 x 230 mm, dont la plupart peuvent etre equipees de cloisons de separation
- 3 couleurs: blanc trafic (RAL 9016), gris clair (RAL 7035) et 5 dimensions en noir (RAL 9011)
- 5 types de pieces de forme assurent la continuite de la protection mecanique (IP40) tout au long du circuit

focus produit

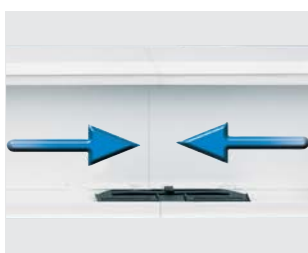

01

Les jonctions contribuent à une esthétique parfaite: pas de décalage apparent entre les bases juxtaposées. Les perforations de la base tous les 125 mm facilitent la pose de tronçons courts.



02

Les pinces coulissantes se positionnent à l'endroit désiré et maintiennent parfaitement les câbles.



03

Le canal tehalit.LF speedway est aussi disponible en noir (RAL 9011). Cette variante existe en certaines dimensions.



04

Les pièces de forme s'adaptent harmonieusement au système tehalit.LF speedway et réduisent le temps de montage.



05

Peu importe leur nombre, le système tehalit.LF speedway permet de fixer les câbles de courant fort et faible au mur et au plafond.

- Perforation de la base tous les 125 mm

Longueur de livraison:
2000 mm, longueurs spéciales jusqu'à 6000 mm sur demande

Mode de livraison:
canal complet avec base et couvercle

Matériau:
PVC

Systèmes de canaux d'installation

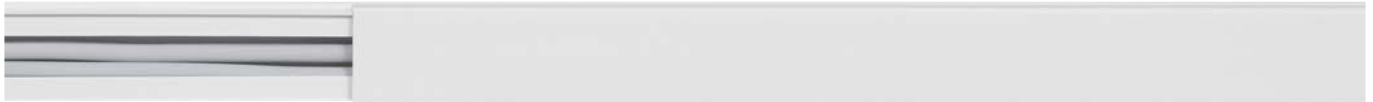

	Désignation	Canal complet E-No	Pour câbles 11 mm Ø, p. ex. TT 3 x 1,5 mm ²	Emb.
	LF10010 base et couvercle	LF1001009016 127 300 242 blanc trafic		84 m
	LF15015 base et couvercle	LF1501509016 127 300 752 blanc trafic	1	44 m
		LF1501507035 127 300 742 gris clair	1	44 m
		LF1501509011 127 300 712 noir	1	44 m

Remarque :

- Lors du montage des systèmes de canaux au plafond, il est au besoin nécessaire de fixer également les couvercles.

Couleurs:

RAL 9016, blanc trafic
RAL 7035, gris clair
RAL 9011, noir (uniquement LF15015)
RAL 8014, brun (sur demande)
RAL 7030, gris (sur demande)
RAL 1019, beige (sur demande)

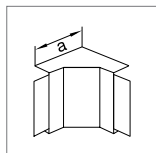

Angle intérieur

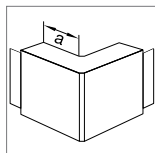

Angle extérieur

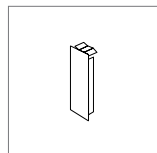

Plaque de fermeture

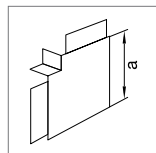

Angle plat

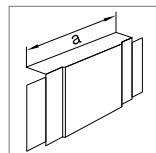

Raccord en T et en croix

LF1501569016
127 360 112
blanc trafic
Emb. 10 pc

LF1501567035
127 001 442
gris clair
Emb. 5 pc

LF1501569011
127 360 012
noir
Emb. 5 pc

- Perforation de la base tous les 125 mm

Longueur de livraison:
2000 mm, longueurs spéciales jusqu'à 6000 mm sur demande

Mode de livraison:
canal complet avec base et couvercle

Matériau:
PVC



	Désignation	Canal complet E-No	Pour câbles 11 mm Ø, p. ex. TT 3 x 1,5 mm ²	Emb.
	LF20020 base et couvercle	LF2002009016 127 300 372 blanc trafic	1	36 m
		LF2002007035 127 300 342 Gris clair	1	36 m
	LF25025 base et couvercle	LF2502509016 127 301 772 blanc trafic	2	42 m
		LF2502507035 127 301 742 Gris clair	2	42 m
	LF20035 base et couvercle	LF2003509016 127 300 472 blanc trafic	3	40 m
		LF2003507035 127 300 442 Gris clair	3	40 m
		LF2003509011 127 300 412 Noir	3	40 m
	LF20036 base et couvercle	LF2003609016 127 300 872 blanc trafic	2	40 m
		LF2003607035 127 300 842 Gris clair	2	40 m

Remarque :

- Lors du montage des systèmes de canaux au plafond, il est au besoin nécessaire de fixer également les couvercles.
- Les pièces de forme commençant par le numéro d'article LFF* sont des pièces découpées-laminées.

Couleurs:

- RAL 9016, blanc trafic
- RAL 7035, gris clair
- RAL 9011, noir (uniquement LF20035)
- RAL 8014, brun (sur demande)
- RAL 7030, gris (sur demande)

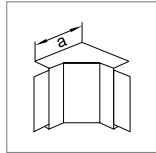

Angle intérieur

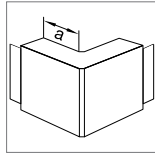

Angle extérieur

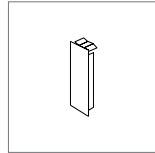

Plaque de fermeture

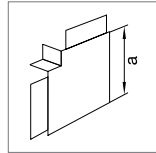

Angle plat

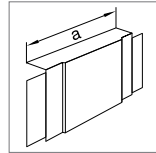

Raccord en T et en croix

LF2002069016

127 357 372
blanc trafic
Emb. 1 Pc

LF2002067035

127 001 542
Gris clair
Emb. 1 Pc

LF2502549016

127 350 272
blanc trafic
Cote a = 50 mm
Emb. 1 Pc

LF2502539016

127 354 112
blanc trafic
Cote a = 25 mm
Emb. 1 Pc

LF2502569016

127 357 872
blanc trafic
Emb. 1 Pc

LF2502559016

127 370 272
blanc trafic
Cote a = 50 mm
Emb. 1 Pc

LF2502589016

127 375 272
blanc trafic
Cote a = 80 mm
Emb. 1 Pc

LF2502547035

127 001 742
Gris clair
Cote a = 50 mm
Emb. 1 Pc

LF2502537035

127 001 642
Gris clair
Cote a = 25 mm
Emb. 1 Pc

LF2502567035

127 001 942
Gris clair
Emb. 1 Pc

LF2502557035

127 001 842
Gris clair
Cote a = 50 mm
Emb. 1 Pc

LF2502587035

127 002 042
Gris clair
Cote a = 80 mm
Emb. 1 Pc

LFF2003549016

127 351 572
blanc trafic
Cote a = 35 mm
Emb. 1 Pc

LFF2003539016

127 354 812
blanc trafic
Cote a = 13,5 mm
Emb. 1 Pc

LFF2003569016

127 358 572
blanc trafic
Emb. 1 Pc

LFF2003559016

127 372 472
blanc trafic
Cote a = 43 mm
Emb. 1 Pc

LFF2003589016

127 375 972
blanc trafic
Cote a = 92 mm
Emb. 1 Pc

LFF2003547035

127 006 942
Gris clair
Cote a = 35 mm
Emb. 1 Pc

LFF2003537035

127 006 842
Gris clair
Cote a = 13,5 mm
Emb. 1 Pc

LFF2003567035

127 007 142
Gris clair
Emb. 1 Pc

LFF2003557035

127 007 042
Gris clair
Cote a = 43 mm
Emb. 1 Pc

LFF2003587035

127 007 242
Gris clair
Cote a = 92 mm
Emb. 1 Pc

LFF2003549011

127 006 912
Noir
Cote a = 35 mm
Emb. 1 Pc

LFF2003539011

127 006 812
Noir
Cote a = 13,5 mm
Emb. 1 Pc

LFF2003569011

127 007 112
Noir
Emb. 1 Pc

LFF2003559011

127 007 012
Noir
Cote a = 43 mm
Emb. 1 Pc

LFF2003549016

127 351 572
blanc trafic
Cote a = 35 mm
Emb. 1 Pc

LFF2003539016

127 354 812
blanc trafic
Cote a = 13,5 mm
Emb. 1 Pc

LFF2003569016

127 358 572
blanc trafic
Emb. 1 Pc

LFF2003559016

127 372 472
blanc trafic
Cote a = 43 mm
Emb. 1 Pc

LFF2003589016

127 375 972
blanc trafic
Cote a = 92 mm
Emb. 1 Pc

LFF2003547035

127 006 942
Gris clair
Cote a = 35 mm
Emb. 1 Pc

LFF2003537035

127 006 842
Gris clair
Cote a = 13,5 mm
Emb. 1 Pc

LFF2003567035

127 007 142
Gris clair
Emb. 1 Pc

LFF2003557035

127 007 042
Gris clair
Cote a = 43 mm
Emb. 1 Pc

LFF2003587035

127 007 242
Gris clair
Cote a = 92 mm
Emb. 1 Pc

- Canal d'installation avec jonc-tions prémontées pour pose par un seul monteur (dès LF30030)
- Pinces de maintien des câbles prémontées (dès LF30060)
- Perforation de la base au tous les 125 mm

Longueur de livraison:
2000 mm, longueurs spéciales jusqu'à 6000 mm sur demande

Mode de livraison:
canal complet avec base et couvercle, jonctions
(1 paire/m dès 30 x 30), 2 pinces par m (dès 30 x 60)

Matériau:
PVC



	Désignation	Canal complet E-No	Pour câbles 11 mm Ø, p. ex. TT 3 x 1,5 mm ²	Emb.
	LF30030 base et couvercle jonctions	LF3003009016 127 301 872 blanc trafic	4	56 m
		LF3003007035 127 301 842 gris clair	4	56 m
	LF30045 base et couvercle jonctions	LF3004509016 127 304 472 blanc trafic	5	32 m
		LF3004507035 127 304 442 gris clair	5	32 m
		LF3004509011 127 304 412 noir	5	32 m
	LF30060 base et couvercle pinces jonctions	LF3006009016 127 300 572 blanc trafic	7	32 m
		LF3006007035 127 300 542 gris clair	7	32 m

Remarque :

- Lors du montage des systèmes de canaux au plafond, il est au besoin nécessaire de fixer également les couvercles.
- Les pièces de forme commençant par le numéro d'article LFF* sont des pièces découpées-laminées.

Couleurs:

- RAL 9016, blanc trafic
- RAL 7035, gris clair
- RAL 9011, noir (uniquement 30045)
- RAL 8014, brun (sur demande)
- RAL 7030, gris (sur demande)

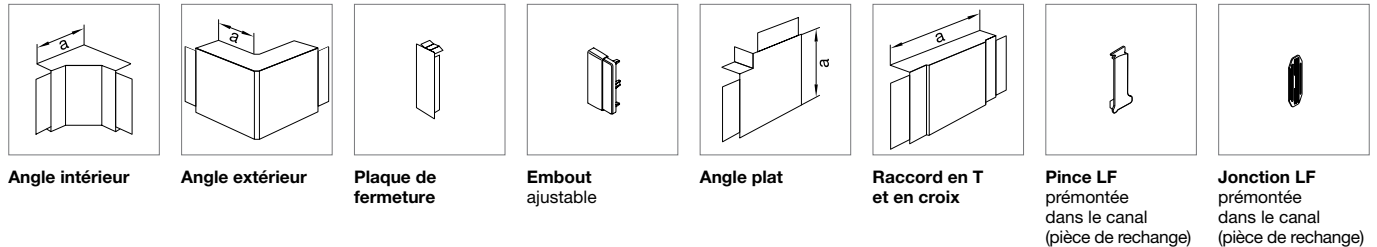

<p>LF3003049016 127 350 472 blanc trafic cote a = 60 mm Emb. 1 pc</p>	<p>LF3003039016 127 354 212 blanc trafic cote a = 30 mm Emb. 1 pc</p>	<p>LF3003069016 127 357 972 gris clair Emb. 1 pc</p>	<p>LF3003059016 127 370 472 blanc trafic cote a = 60 mm Emb. 1 pc</p>	<p>LF3003089016 127 375 372 blanc trafic cote a = 130 mm Emb. 1 pc</p>	<p>M7214 127 363 092 1 paire/2 m Emb. 10 pc</p>		
<p>LF3003047035 127 002 242 gris clair cote a = 60 mm Emb. 1 pc</p>	<p>LF3003037035 127 002 142 gris clair cote a = 30 mm Emb. 1 pc</p>	<p>LF3003067035 127 002 442 gris clair Emb. 1 pc</p>	<p>LF3003057035 127 002 342 gris clair cote a = 60 mm Emb. 1 pc</p>	<p>LF3003087035 127 002 542 gris clair cote a = 130 mm Emb. 1 pc</p>	<p>M7214 127 363 092 1 paire/2 m Emb. 10 pc</p>		
<p>LF3004549016 127 350 378 blanc trafic cote a = 60 mm Emb. 1 pc</p>	<p>LF3004539016 127 385 572 blanc trafic cote a = 30 mm Emb. 1 pc</p>	<p>LF3004569016 127 359 472 blanc trafic Emb. 1 pc</p>	<p>LF3004559016 127 370 772 blanc trafic cote a = 60 mm Emb. 1 pc</p>	<p>LF3004589016 127 373 472 blanc trafic cote a = 130 mm Emb. 1 pc</p>	<p>M7214 127 363 092 1 paire/2 m Emb. 10 pc</p>		
<p>LF3004547035 127 002 742 gris clair cote a = 60 mm Emb. 1 pc</p>	<p>LF3004537035 127 002 642 gris clair cote a = 30 mm Emb. 1 pc</p>	<p>LF3004567035 127 002 942 gris clair Emb. 1 pc</p>	<p>LF3004557035 127 002 842 gris clair cote a = 60 mm Emb. 1 pc</p>	<p>LF3004587035 127 003 042 gris clair cote a = 130 mm Emb. 1 pc</p>	<p>M7214 127 363 092 1 paire/2 m Emb. 10 pc</p>		
<p>LF3004549011 127 002 712 noir cote a = 60 mm Emb. 1 pc</p>	<p>LF3004539011 127 002 612 noir cote a = 30 mm Emb. 1 pc</p>	<p>LF3004569011 127 002 912 noir Emb. 1 pc</p>	<p>LF3004559011 127 002 812 noir cote a = 60 mm Emb. 1 pc</p>		<p>M7214 127 363 092 1 paire/2 m Emb. 10 pc</p>		
<p>LFF3006049016 127 352 472 blanc trafic cote a = 105 mm Emb. 1 pc</p>	<p>LFF3006039016 127 354 452 blanc trafic cote a = 68 mm Emb. 1 pc</p>	<p>LF3006069016 127 358 672 blanc trafic Emb. 1 pc</p>	<p>LFF6006069016 127 360 972 blanc trafic Emb. 1 pc</p>	<p>LFF3006059016 127 372 572 blanc trafic cote a = 95 mm Emb. 1 pc</p>	<p>LF3006089016 127 375 472 blanc trafic cote a = 170 mm Emb. 1 pc</p>	<p>M7239 127 349 092 2 pc/m Emb. 10 pc</p>	<p>M7214 127 363 092 1 paire/2 m Emb. 10 pc</p>
<p>LFF3006047035 127 007 442 gris clair cote a = 105 mm Emb. 1 pc</p>	<p>LFF3006037035 127 007 342 gris clair cote a = 68 mm Emb. 1 pc</p>	<p>LF3006067035 127 003 142 gris clair Emb. 1 pc</p>	<p>LFF6006067035 127 008 842 blanc trafic Emb. 1 pc</p>	<p>LFF3006057035 127 007 542 gris clair cote a = 95 mm Emb. 1 pc</p>	<p>LF3006087035 127 003 242 gris clair cote a = 170 mm Emb. 1 pc</p>	<p>M7239 127 349 092 2 pc/m Emb. 10 pc</p>	<p>M7214 127 363 092 1 paire/2 m Emb. 10 pc</p>

- Canal d'installation avec jonctions prémontées pour pose par un seul monteur
- Pinces de maintien des câbles prémontées
- Perforation de la base tous les 125 mm

Longueur de livraison:
2000 mm, longueurs spéciales jusqu'à 6000 mm sur demande

Mode de livraison:
canal complet avec base et couvercle, jonctions (1 paire/m), 2 pinces par m

Matériau:
PVC

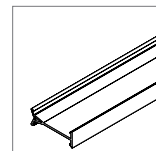

	Désignation	Canal complet E-No	Pour câbles 11 mm Ø, p. ex. TT 3 x 1,5 mm ²	Emb.	Cloison de séparation
	LF40040 base et couvercle jonctions	LF4004009016 127 300 672 blanc trafic	6	32 m	
		LF4004007035 127 300 642 gris clair	6	32 m	
	LF40060 base et couvercle pinces jonctions	LF4006009016 127 301 072 blanc trafic	9	24 m	M2024 127 348 142 Emb. 50 m
		LF4006007035 127 301 042 gris clair	9	24 m	M2024 127 348 142 Emb. 50 m
		LF4006009011 127 301 012 noir	9	24 m	M2024 127 348 142 Emb. 50 m

Remarque :

- Lors du montage des systèmes de canaux au plafond, il est au besoin nécessaire de fixer également les couvercles.
- Les pièces de forme commençant par le numéro d'article LFF* sont des pièces découpées-laminées.

Couleurs:

- RAL 9016, blanc trafic
- RAL 7035, gris clair
- RAL 9011, noir (uniquement 40060)
- RAL 8014, brun (sur demande)
- RAL 7030, gris (sur demande)

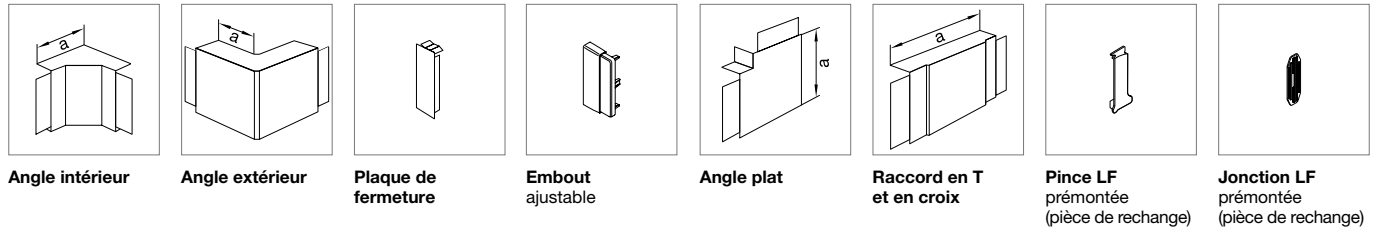

<p>LF4004049016 127 350 672 blanc trafic cote a = 85 mm Emb. 5 pc</p>	<p>LF4004039016 127 354 412 blanc trafic cote a = 45 mm Emb. 1 pc</p>	<p>LF4004069016 127 358 372 blanc trafic Emb. 5 pc</p>	<p>LF4004059016 127 370 672 blanc trafic cote a = 68 mm Emb. 5 pc</p>	<p>LF4004089016 127 375 572 blanc trafic cote a = 170 mm Emb. 1 pc</p>	<p>M7204 127 363 192 1 paire/2 m Emb. 10 pc</p>		
<p>LF4004047035 127 003 442 gris clair cote a = 85 mm Emb. 5 pc</p>	<p>LF4004037035 127 003 342 gris clair cote a = 45 mm Emb. 1 pc</p>	<p>LF4004067035 127 003 642 gris clair Emb. 5 pc</p>	<p>LF4004057035 127 003 542 gris clair cote a = 68 mm Emb. 5 pc</p>	<p>LF4004087035 127 003 742 gris clair cote a = 170 mm Emb. 1 pc</p>	<p>M7204 127 363 192 1 paire/2 m Emb. 10 pc</p>		
<p>LFF4006049016 127 350 372 blanc trafic cote a = 115 mm Emb. 1 pc</p>	<p>LFF4006039016 127 354 462 blanc trafic cote a = 58 mm Emb. 1 pc</p>	<p>LF4006069016 127 358 072 blanc trafic Emb. 5 pc</p>	<p>LFF6006069016 127 360 972 blanc trafic Emb. 5 pc</p>	<p>LFF4006059016 127 370 172 blanc trafic cote a = 95 mm Emb. 1 pc</p>	<p>LF4006089016 127 374 072 blanc trafic cote a = 170 mm Emb. 1 pc</p>	<p>M7239 127 349 092 2 pc/m Emb. 10 pc</p>	<p>M7204 127 363 192 1 paire/2 m Emb. 10 pc</p>
<p>LFF4006047035 127 007 742 gris clair cote a = 115 mm Emb. 1 pc</p>	<p>LFF4006037035 127 007 642 gris clair cote a = 58 mm Emb. 1 pc</p>	<p>LF4006067035 127 003 842 gris clair Emb. 5 pc</p>	<p>LFF6006067035 127 008 842 gris clair Emb. 5 pc</p>	<p>LFF4006057035 127 007 842 gris clair cote a = 95 mm Emb. 1 pc</p>	<p>LF4006087035 127 003 942 gris clair cote a = 170 mm Emb. 1 pc</p>	<p>M7239 127 349 092 2 pc/m Emb. 10 pc</p>	<p>M7204 127 363 192 1 paire/2 m Emb. 10 pc</p>
<p>LFF4006049011 127 007 712 noir cote a = 115 mm Emb. 1 pc</p>	<p>LFF4006039011 127 007 612 noir cote a = 58 mm Emb. 1 pc</p>	<p>LFF600669011 127 357 012 noir Emb. 5 pc</p>	<p>LFF6006069011 127 008 812 noir Emb. 5 pc</p>	<p>LFF4006059011 127 007 812 noir cote a = 95 mm Emb. 1 pc</p>	<p>M7239 127 349 092 2 pc/m Emb. 10 pc</p>	<p>M7204 127 363 192 1 paire/2 m Emb. 10 pc</p>	

- Canal d'installation avec jonctions prémontées pour pose par un seul monteur
- Pinces de maintien des câbles prémontées
- Perforation de la base tous les 125 mm

Longueur de livraison:
2000 mm, longueurs spéciales jusqu'à 6000 mm sur demande

Mode de livraison:
canal complet avec base et couvercle, jonctions (1 paire/m), 2 pinces par m

Matériau:
PVC

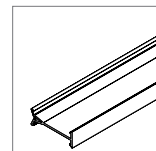

	Désignation	Canal complet E-No	Pour câbles 11 mm Ø, p. ex. TT 3 x 1,5 mm ²	Emb.	Cloison de séparation
	LF40090 base et couvercle pinces jonctions	LF4009009016 127 301 172 blanc trafic	15	20 m	M2024 127 348 142 Emb. 50 m
		LF4009007035 127 301 142 gris clair	15	20 m	M2024 127 348 142 Emb. 50 m
	LF40110 base et couvercle pinces jonctions	LF4011009016 127 301 272 blanc trafic	16	16 m	M2024 127 348 142 Emb. 50 m
		LF4011007035 127 301 242 gris clair	16	16 m	M2024 127 348 142 Emb. 50 m

Remarque :

- Lors du montage des systèmes de canaux au plafond, il est au besoin nécessaire de fixer également les couvercles.
- Les pièces de forme commençant par le numéro d'article LFF* sont des pièces découpées-laminées.

Couleurs:

- RAL 9016, blanc trafic
- RAL 7035, gris clair
- RAL 7030, gris (sur demande)

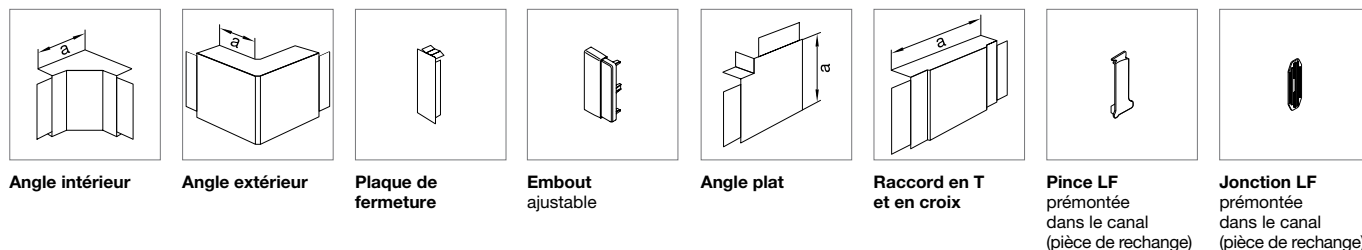

Angle intérieur	Angle extérieur	Plaque de fermeture	Embout ajustable	Angle plat	Raccord en T et en croix	Pince LF prémontée dans le canal (pièce de rechange)	Jonction LF prémontée dans le canal (pièce de rechange)
LFF4009049016 127 352 572 blanc trafic cote a = 115 mm Emb. 1 pc	LFF4009039016 127 354 472 blanc trafic cote a = 68 mm Emb. 1 pc	LF4009069016 127 358 172 blanc trafic Emb. 1 pc	LFF6009069016 127 362 072 blanc trafic Emb. 1 pc	LFF4009059016 127 372 672 blanc trafic cote a = 128 mm Emb. 1 pc	LF4009089016 127 375 672 blanc trafic cote a = 170 mm Emb. 5 pc	M7248 127 349 192 2 pc/m Emb. 10 pc	M7204 127 363 192 1 paire/2 m Emb. 10 pc
LFF4009047035 127 008 042 gris clair cote a = 115 mm Emb. 1 pc	LFF4009037035 127 007 942 gris clair cote a = 68 mm Emb. 1 pc	LF4009067035 127 004 042 gris clair Emb. 1 pc	LFF6009067035 127 009 242 gris clair Emb. 1 pc	LFF4009057035 127 008 142 gris clair cote a = 128 mm Emb. 1 pc	LF4009087035 127 004 142 gris clair cote a = 170 mm Emb. 5 pc	M7248 127 349 192 2 pc/m Emb. 10 pc	M7204 127 363 192 1 paire/2 m Emb. 10 pc
LFF4011049016 127 352 672 blanc trafic cote a = 115 mm Emb. 1 pc	LFF4011039016 127 354 482 blanc trafic cote a = 68 mm Emb. 6 pc	LF4011069016 127 358 272 blanc trafic Emb. 1 pc	LFF6011069016 127 362 172 blanc trafic Emb. 1 pc	LFF4011059016 127 372 772 blanc trafic cote a = 148 mm Emb. 1 pc	LF4011089016 127 375 772 blanc trafic cote a = 190 mm Emb. 1 pc	M5429 127 349 392 2 pc/m Emb. 5 pc	M7204 127 363 192 1 paire/2 m Emb. 10 pc
LFF4011047035 127 008 342 gris clair cote a = 115 mm Emb. 1 pc	LFF4011037035 127 008 242 gris clair cote a = 68 mm Emb. 6 pc	LF4011067035 127 004 242 gris clair Emb. 1 pc	LFF6011067035 127 009 642 gris clair Emb. 1 pc	LFF4011057035 127 008 442 gris clair cote a = 148 mm Emb. 1 pc	LF4011087035 127 004 342 gris clair cote a = 190 mm Emb. 1 pc	M5429 127 349 392 2 pc/m Emb. 5 pc	M7204 127 363 192 1 paire/2 m Emb. 10 pc

- Canal d'installation avec jonctions prémontées pour pose par un seul monteur
- Pinces de maintien des câbles prémontées
- Perforation de la base tous les 125 mm

Longueur de livraison:
2000 mm, longueurs spéciales jusqu'à 6000 mm sur demande

Mode de livraison:
canal complet avec base et couvercle, jonctions (1 paire/m), 2 pinces par m

Matériau:
PVC

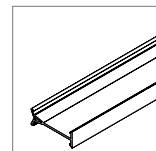

	Désignation	Canal complet E-No	Pour câbles 11 mm Ø, p. ex. TT 3 x 1,5 mm ²	Emb.	Cloison de séparation
	LF60060 base et couvercle pinces jonctions	LF6006009016 127 301 372 blanc trafic	14	16 m	M2026 127 348 042 Emb. 50 m
		LF6006007035 127 301 342 gris clair	14	16 m	M2026 127 348 042 Emb. 50 m
	LF60090 base et couvercle pinces jonctions	LF6009009016 127 301 472 blanc trafic	22	16 m	M2026 127 348 042 Emb. 50 m
		LF6009007035 127 301 442 gris clair	22	16 m	M2026 127 348 042 Emb. 50 m
	LF60110 base et couvercle pinces jonctions	LF6011009016 127 301 572 blanc trafic	27	16 m	M2026 127 348 042 Emb. 50 m
		LF6011007035 127 301 542 gris clair	27	16 m	M2026 127 348 042 Emb. 50 m
		LF6011009011 127 301 512 noir	27	16 m	M2026 127 348 042 Emb. 50 m

Remarque :

- Lors du montage des systèmes de canaux au plafond, il est au besoin nécessaire de fixer également les couvercles.
- Les pièces de forme commençant par le numéro d'article LFF* sont des pièces découpées-laminées.

Couleurs:

- RAL 9016, blanc trafic
- RAL 7035, gris clair
- RAL 9011, noir (uniquement 60110)
- RAL 7030, gris (sur demande)

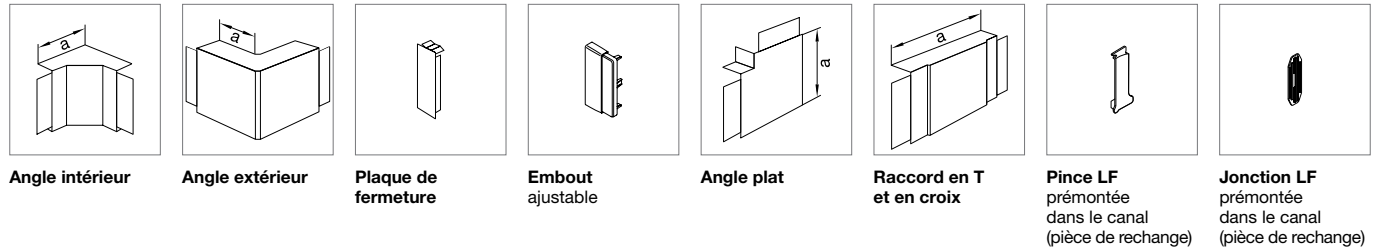

Angle intérieur	Angle extérieur	Plaque de fermeture	Embout ajustable	Angle plat	Raccord en T et en croix	Pince LF prémontée dans le canal (pièce de rechange)	Jonction LF prémontée dans le canal (pièce de rechange)
LFF6006049016 127 352 772 blanc trafic cote a = 135 mm Emb. 1 pc	LFF6006039016 127 354 492 blanc trafic cote a = 38 mm Emb. 1 pc	LF6006069016 127 358 472 blanc trafic Emb. 5 pc	LFF6006069016 127 360 972 blanc trafic Emb. 5 pc	LFF6006059016 127 372 872 blanc trafic cote a = 95 mm Emb. 1 pc	LF6006089016 127 375 872 blanc trafic cote a = 170 mm Emb. 1 pc	M7239 127 349 092 2 pc/m Emb. 10 pc	M7224 127 363 292 1 paire/2 m Emb. 10 pc
LFF6006047035 127 008 642 gris clair cote a = 135 mm Emb. 1 pc	LFF6006037035 127 008 542 gris clair cote a = 38 mm Emb. 1 pc	LF6006067035 127 004 442 gris clair Emb. 5 pc	LFF6006067035 127 008 842 gris clair Emb. 5 pc	LFF6006057035 127 008 742 gris clair cote a = 95 mm Emb. 1 pc	LF6006087035 127 004 542 gris clair cote a = 170 mm Emb. 1 pc	M7239 127 349 092 2 pc/m Emb. 10 pc	M7224 127 363 292 1 paire/2 m Emb. 10 pc
LFF6009049016 127 350 772 blanc trafic cote a = 135 mm Emb. 1 pc	LFF6009039016 127 354 172 blanc trafic cote a = 48 mm Emb. 1 pc	LF6009069016 127 359 572 blanc trafic Emb. 1 pc	LFF6009069016 127 362 072 blanc trafic Emb. 1 pc	LFF6009059016 127 370 872 blanc trafic cote a = 128 mm Emb. 5 pc	LF6009089016 127 374 672 blanc trafic cote a = 190 mm Emb. 1 pc	M7248 127 349 192 2 pc/m Emb. 10 pc	M7224 127 363 292 1 paire/2 m Emb. 10 pc
LFF6009047035 127 009 042 gris clair cote a = 135 mm Emb. 1 pc	LFF6009037035 127 008 942 gris clair cote a = 48 mm Emb. 1 pc	LF6009067035 127 004 642 gris clair Emb. 1 pc	LFF6009067035 127 009 242 gris clair Emb. 1 pc	LFF6009057035 127 009 142 gris clair cote a = 128 mm Emb. 5 pc	LF6009087035 127 004 742 gris clair cote a = 190 mm Emb. 1 pc	M7248 127 349 192 2 pc/m Emb. 10 pc	M7224 127 363 292 1 paire/2 m Emb. 10 pc
LFF6011049016 127 350 172 blanc trafic cote a = 135 mm Emb. 5 pc	LFF6011039016 127 354 072 blanc trafic cote a = 48 mm Emb. 5 pc	LF6011069016 127 358 772 blanc trafic Emb. 1 pc	LFF6011069016 127 362 172 blanc trafic Emb. 1 pc	LFF6011059016 127 370 372 blanc trafic cote a = 148 mm Emb. 1 pc	LF6011089016 127 374 772 blanc trafic cote a = 190 mm Emb. 1 pc	M5429 127 349 392 2 pc/m Emb. 5 pc	M7224 127 363 292 1 paire/2 m Emb. 10 pc
LFF6011047035 127 009 442 gris clair cote a = 135 mm Emb. 5 pc	LFF6011037035 127 009 342 gris clair cote a = 48 mm Emb. 5 pc	LF6011067035 127 005 142 gris clair Emb. 1 pc	LFF6011067035 127 009 642 gris clair Emb. 1 pc	LFF6011057035 127 009 542 gris clair cote a = 148 mm Emb. 1 pc	LF6011087035 127 005 242 gris clair cote a = 190 mm Emb. 1 pc	M5429 127 349 392 2 pc/m Emb. 5 pc	M7224 127 363 292 1 paire/2 m Emb. 10 pc
LFF6011049011 127 009 412 noir cote a = 135 mm Emb. 5 pc	LFF6011039011 127 009 312 noir cote a = 48 mm Emb. 5 pc		LFF601169011 127 357 112 noir Emb. 1 pc	LFF6011059011 127 009 512 noir cote a = 148 mm Emb. 1 pc		M5429 127 349 392 2 pc/m Emb. 5 pc	M7224 127 363 292 1 paire/2 m Emb. 10 pc

- Canal d'installation avec jonctions prémontées pour pose par un seul monteur
- Pinces de maintien des câbles prémontées
- Perforation de la base tous les 125 mm

Longueur de livraison:

2000 mm, longueurs spéciales jusqu'à 6000 mm sur demande

Mode de livraison:

canal complet avec base et couvercle, jonctions (1 paire/m), 2 pinces par m

Matériau:

PVC



	Désignation	Canal complet E-No	Pour câbles 11 mm Ø, p. ex. TT 3 x 1,5 mm ²	Emb.
	LF60150 base et couvercle pinces jonctions	LF6015009016 127 303 572 blanc trafic	37	8 m
		LF6015007035 127 303 542 gris clair	37	8 m
	LF60190 base et couvercle pinces jonctions	LF6019009016 127 303 672 blanc trafic	48	8 m
		LF6019007035 127 303 642 gris clair	48	8 m
	LF60230 base et couvercle pinces jonctions	LF6023009016 127 303 772 blanc trafic	58	8 m
		LF6023007035 127 303 742 gris clair	58	8 m

Remarque :

- Lors du montage des systèmes de canaux au plafond, il est au besoin nécessaire de fixer également les couvercles.
- Les pièces de forme commençant par le numéro d'article LFF* sont des pièces découpées-laminées.

Couleurs:

- RAL 9016, blanc trafic
- RAL 7035, gris clair

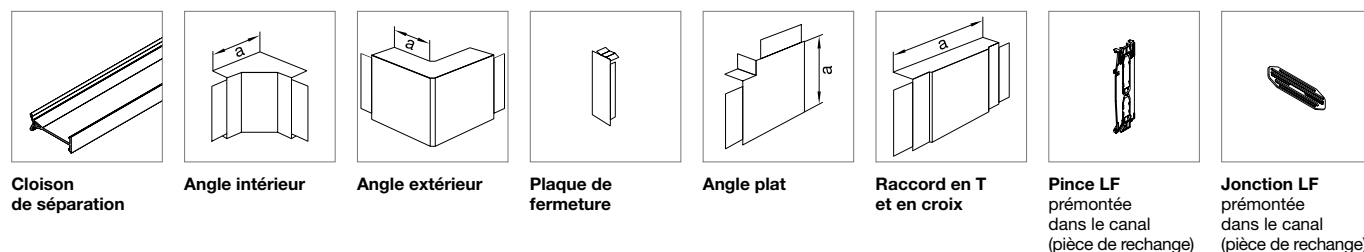

Cloison de séparation	Angle intérieur	Angle extérieur	Plaque de fermeture	Angle plat	Raccord en T et en croix	Pince LF prémontée dans le canal (pièce de rechange)	Jonction LF prémontée dans le canal (pièce de rechange)
M2026 127 348 042 Emb. 50 m	LF6015049016 127 351 972 blanc trafic cote a = 130 mm Emb. 5 pc	LF6015039016 127 354 972 blanc trafic cote a = 69 mm Emb. 5 pc	LF6015069016 127 358 972 blanc trafic Emb. 5 pc	LF6015059016 127 371 972 blanc trafic cote a = 180 mm Emb. 1 pc	LF6015089016 127 374 972 blanc trafic cote a = 250 mm Emb. 1 pc	M7250 127 368 032 2 paire/m Emb. 20 pc	G1720 127 563 002 1 paire/2 m Emb. 10 pc
M2026 127 348 042 Emb. 50 m	LF6015047035 127 005 442 gris clair cote a = 130 mm Emb. 5 pc	LF6015037035 127 005 342 gris clair cote a = 69 mm Emb. 5 pc	LF6015067035 127 005 642 gris clair Emb. 5 pc	LF6015057035 127 005 542 gris clair cote a = 180 mm Emb. 1 pc	LF6015087035 127 005 742 gris clair cote a = 250 mm Emb. 1 pc	M7250 127 368 032 2 paire/m Emb. 20 pc	G1720 127 563 002 1 paire/2 m Emb. 10 pc
M2026 127 348 042 Emb. 50 m	LF6019049016 127 352 072 blanc trafic cote a = 130 mm Emb. 1 pc	LF6019039016 127 354 052 blanc trafic cote a = 69 mm Emb. 1 pc	LF6019069016 127 359 072 blanc trafic Emb. 5 pc	LF6019059016 127 372 072 blanc trafic cote a = 220 mm Emb. 1 pc	LF6019089016 127 375 072 blanc trafic cote a = 290 mm Emb. 1 pc	M7251 127 368 132 2 paire/m Emb. 20 pc	G1720 127 563 002 1 paire/2 m Emb. 10 pc
M2026 127 348 042 Emb. 50 m	LF6019047035 127 005 942 gris clair cote a = 130 mm Emb. 1 pc	LF6019037035 127 005 842 gris clair cote a = 69 mm Emb. 1 pc	LF6019067035 127 006 142 gris clair Emb. 5 pc	LF6019057035 127 006 042 gris clair cote a = 220 mm Emb. 1 pc	LF6019087035 127 006 242 gris clair cote a = 290 mm Emb. 1 pc	M7251 127 368 132 2 paire/m Emb. 20 pc	G1720 127 563 002 1 paire/2 m Emb. 10 pc
M2026 127 348 042 Emb. 50 m	LF6023049016 127 352 172 blanc trafic cote a = 130 mm Emb. 1 pc	LF6023039016 127 354 062 blanc trafic cote a = 69 mm Emb. 1 pc	LF6023069016 127 359 172 blanc trafic Emb. 5 pc	LF6023059016 127 372 172 blanc trafic cote a = 260 mm Emb. 1 pc	LF6023089016 127 375 172 blanc trafic cote a = 290 mm Emb. 1 pc	M7252 127 368 232 2 paire/m Emb. 20 pc	G1720 127 563 002 1 paire/2 m Emb. 10 pc
M2026 127 348 042 Emb. 50 m	LF6023047035 127 006 442 gris clair cote a = 130 mm Emb. 1 pc	LF6023037035 127 006 342 gris clair cote a = 69 mm Emb. 1 pc	LF6023067035 127 006 642 gris clair Emb. 5 pc	LF6023057035 127 006 542 gris clair cote a = 260 mm Emb. 1 pc	LF6023087035 127 006 742 gris clair cote a = 290 mm Emb. 1 pc	M7252 127 368 232 2 paire/m Emb. 20 pc	G1720 127 563 002 1 paire/2 m Emb. 10 pc

tehalit.LFH

Systeme de canaux d'installation

Canaux sans halogene pour applications speciales

Dans de nombreux domaines, on veille à utiliser des matériaux qui ne sont pas nocifs pour la santé, notamment lorsque cela est prescrit par la loi.

C'est le cas des bâtiments publics à haute fréquentation. Le système de canaux d'installation tehalit.LFH répond à ce critère, puisqu'il est fabriqué entièrement sans halogène.



Avantages:

- Sans halogene
- Sans emission de gaz corrosifs
- Faible toxicite des gaz de combustion
- Pieces de forme pour une installation rapide et propre
- Couleurs stables
- Dimensions adaptees aux besoins
- Dispositif d'accouplement aidant au montage et clips de retenue de cable

Caracteristiques techniques:

- 2 couleurs: blanc trafic (RAL 9016), gris clair (RAL 7035)
- Auto-extinguible selon UL94V0
- Difficilement inflammable selon DIN 4102, B1
- Faible degagement de
- Utilisation de -30 à +90°C

focus produit



01

En cas d'incendie, le matériau ne dégage aucun gaz corrosif et les gaz de combustion n'ont qu'une très faible toxicité.



02

Les pièces de forme dissimulant les découpes facilitent les changements de direction.



03

Les dispositifs d'accouplement prémontés (à partir de LFH30045) assurent un alignement aisé en cas de montage par une seule personne.



04

De solides pinces maintiennent les câbles pendant l'installation.



05

En option, une paroi de séparation peut être intégrée à partir d'une hauteur de canal de 40 mm.

- Canal de cheminement de câbles avec dispositif d'accouplement prémonté à p. de LFH30045 pour un alignement aisé en cas de montage par une seule personne
- Clips de retenue prémontés réglables à partir de LFH40060
- Perforation du fond prédécoupée à intervalle de 125 mm

Longueur de livraison:

2000 mm, longueurs spéciales jusqu'à 6000 mm sur demande

Mode de livraison:

Canal complet avec partie inférieure et supérieure, dispositifs d'accouplement (1 paire/2 m à p. de LFH30045), 2 clips par mètre à p. de LFH40060

Matériau:

PC/ABS sans halogène



	Désignation	Canal complet E-No	Pour câbles 11 mm Ø, p. ex. TT 3 x 1,5 mm ²	Emb.
	LFH20020	LFH2002009016 127 325 472 blanc trafic	1	36 m
		LFH2002007035 127 325 442 gris clair	1	36 m
	LFH30045	LFH3004509016 127 325 572 blanc trafic	5	32 m
		LFH3004507035 127 325 542 gris clair	5	32 m

Remarque :

- Lors du montage des systèmes de canaux au plafond, il est au besoin nécessaire de fixer également les couvercles.

Couleurs:

RAL 9016, blanc trafic
RAL 7035, gris clair

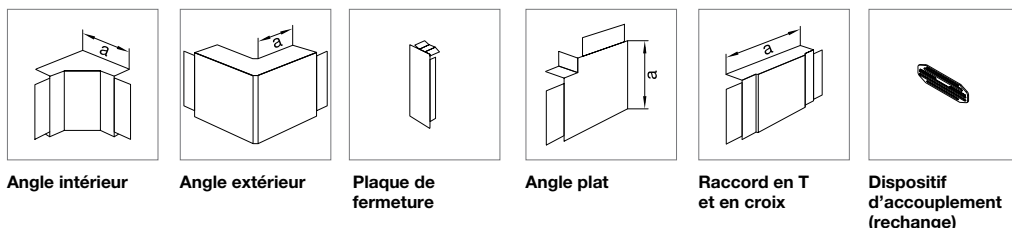

LF2002069016
127 357 372
blanc trafic
Emb. 5 pc

LF2002067035
127 001 542
gris clair
Emb. 5 pc

LF3004549016
127 350 378
blanc trafic
cote a = 60 mm
Emb. 1 pc

LF3004539016
127 385 572
blanc trafic
cote a = 30 mm
Emb. 1 pc

LF3004569016
127 359 472
blanc trafic
Emb. 1 pc

LF3004559016
127 370 772
blanc trafic
cote a = 60 mm
Emb. 1 pc

LF3004589016
127 373 472
blanc trafic
cote a = 130 mm
Emb. 1 pc

M7214
127 363 092
1 paire/2 m
Emb. 10 pc

LF3004547035
127 002 742
gris clair
cote a = 60 mm
Emb. 1 pc

LF3004537035
127 002 642
gris clair
cote a = 30 mm
Emb. 1 pc

LF3004567035
127 002 942
gris clair
Emb. 1 pc

LF3004557035
127 002 842
gris clair
cote a = 60 mm
Emb. 1 pc

LF3004587035
127 003 042
gris clair
cote a = 130 mm
Emb. 1 pc

M7214
127 363 092
1 paire/2 m
Emb. 10 pc

- Canal d'installation avec jonction prémontée (à partir de LFH30045) pour pose par un seul monteur
- Pinces de maintien prémontées réglables (à partir de LFH40060)
- Base perforée tous les 125 mm
- Angle intérieur et extérieur : pièces d'angles réglables (+/- 7 degrés)
- Angle intérieur, angle extérieur, angle plat et plaque de fermeture en deux pièces recouvrent la découpe de 10 mm

Longueur de livraison:
2000 mm, longueurs spéciales jusqu'à 6000 mm sur demande

Mode de livraison:
Canal complet avec base et couvercle, 2 pinces/m dès LFH40060

Matériau:
PC/ABS sans halogène

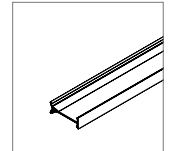

	Désignation	Canal complet E-No	Pour câbles 11 mm Ø, p. ex. TT 3 x 1,5 mm ²	Emb.	Paroi de séparation
	LFH40060	LFH4006009016 127 325 672 blanc trafic	7	24 m	MH2024 127 348 462 Emb. 50 m
		LFH4006007035 127 325 642 gris clair	7	24 m	MH2024 127 348 462 Emb. 50 m
	LFH60090	LFH6009009016 127 325 772 blanc trafic	19	16 m	MH2026 127 348 472 Emb. 50 m
		LFH6009007035 127 325 742 gris clair	19	16 m	MH2026 127 348 472 Emb. 50 m
	LFH60110	LFH6011009016 127 325 872 blanc trafic	23	16 m	MH2026 127 348 472 Emb. 50 m
		LFH6011007035 127 325 842 gris clair	23	16 m	MH2026 127 348 472 Emb. 50 m

Remarque :

- Lors du montage des systèmes de canaux au plafond, il est au besoin nécessaire de fixer également les couvercles.

Couleurs:

RAL 9016, blanc trafic
RAL 7035, gris clair

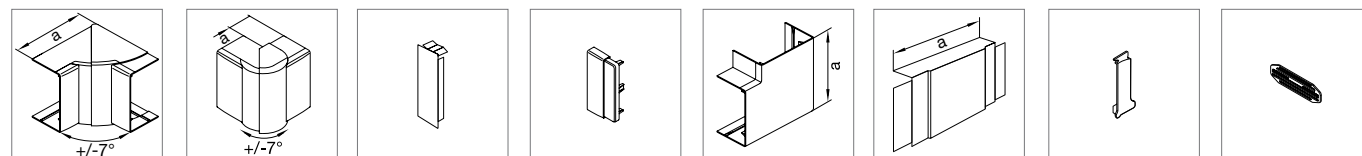

Angle intérieur	Angle extérieur	Plaque de fermeture	Embout ajustable	Angle plat	Raccord en T et en croix	Pince LF (2 pc/m de canal) (rechange)	Dispositif d'accouplement (rechange)
------------------------	------------------------	----------------------------	-------------------------	-------------------	---------------------------------	--	---

LFF4006049016 127 350 372 blanc trafic cote a = 115 mm Emb. 1 pc	LFF4006039016 127 354 462 blanc trafic cote a = 58 mm Emb. 1 pc	LF4006069016 127 358 072 blanc trafic Emb. 1 pc	LFF6006069016 127 360 972 blanc trafic Emb. 1 pc	LFF4006059016 127 370 172 blanc trafic cote a = 95 mm Emb. 1 pc	LF4006089016 127 374 072 blanc trafic cote a = 170 mm Emb. 1 pc	M7239 127 349 092 Emb. 10 pc	M7204 127 363 192 1 paire/2 m Emb. 10 pc
LFF4006047035 127 007 742 gris clair cote a = 115 mm Emb. 1 pc	LFF4006037035 127 007 642 gris clair cote a = 58 mm Emb. 1 pc	LF4006067035 127 003 842 gris clair Emb. 1 pc	LFF6006067035 127 008 842 gris clair Emb. 1 pc	LFF4006057035 127 007 842 gris clair cote a = 95 mm Emb. 1 pc	LF4006087035 127 003 942 gris clair cote a = 170 mm Emb. 1 pc	M7239 127 349 092 Emb. 10 pc	M7204 127 363 192 1 paire/2 m Emb. 10 pc
LFF6009049016 127 350 772 blanc trafic cote a = 135 mm Emb. 1 pc	LFF6009039016 127 354 172 blanc trafic cote a = 48 mm Emb. 1 pc	LF6009069016 127 359 572 blanc trafic Emb. 1 pc	LFF6009069016 127 362 072 blanc trafic Emb. 1 pc	LFF6009059016 127 370 872 blanc trafic cote a = 128 mm Emb. 1 pc	LF6009089016 127 374 672 blanc trafic cote a = 190 mm Emb. 1 pc	M7248 127 349 192 Emb. 10 pc	M7224 127 363 292 1 paire/2 m Emb. 10 pc
LFF6009047035 127 009 042 gris clair cote a = 135 mm Emb. 1 pc	LFF6009037035 127 008 942 gris clair cote a = 48 mm Emb. 1 pc	LF6009067035 127 004 642 gris clair Emb. 1 pc	LFF6009067035 127 009 242 gris clair Emb. 1 pc	LFF6009057035 127 009 142 gris clair cote a = 128 mm Emb. 1 pc	LF6009087035 127 004 742 gris clair cote a = 190 mm Emb. 1 pc	M7248 127 349 192 Emb. 10 pc	M7224 127 363 292 1 paire/2 m Emb. 10 pc
LFF6011049016 127 350 172 blanc trafic cote a = 135 mm Emb. 1 pc	LFF6011039016 127 354 072 blanc trafic cote a = 48 mm Emb. 1 pc	LF6011069016 127 358 772 blanc trafic Emb. 1 pc	LFF6011069016 127 362 172 blanc trafic Emb. 1 pc	LFF6011059016 127 370 372 blanc trafic cote a = 148 mm Emb. 1 pc	LF6011089016 127 374 772 blanc trafic cote a = 190 mm Emb. 1 pc	M5429 127 349 392 Emb. 5 pc	M7224 127 363 292 1 paire/2 m Emb. 10 pc
LFF6011047035 127 009 442 gris clair cote a = 135 mm Emb. 1 pc	LFF6011037035 127 009 342 gris clair cote a = 48 mm Emb. 1 pc	LF6011067035 127 005 142 gris clair Emb. 1 pc	LFF6011067035 127 009 642 gris clair Emb. 1 pc	LFF6011057035 127 009 542 gris clair cote a = 148 mm Emb. 1 pc	LF6011087035 127 005 242 gris clair cote a = 190 mm Emb. 1 pc	M5429 127 349 392 Emb. 5 pc	M7224 127 363 292 1 paire/2 m Emb. 10 pc

- Canal de cheminement de câble avec dispositif d'accouplement prémonté à p. de LFH30045 pour un alignement aisé en cas de montage par une seule personne
- Clips de retenue prémontés réglables à partir de LFH40060
- Perforation du fond prédécoupée à intervalle de 125 mm

Longueur de livraison:

2000 mm, longueurs spéciales jusqu'à 6000 mm sur demande

Mode de livraison:

Canal complet avec partie inférieure et supérieure, dispositifs d'accouplement (1 paire/2 m à p. de LFH30045), 2 clips par mètre à p. de LFH40060

Matériau:

PC/ABS sans halogène



	Désignation	Canal complet E-No	Pour câbles 11 mm Ø, p. ex. TT 3 x 1,5 mm ²	Emb.
	LFH60150	LFH6015009016 127 327 072 blanc trafic	30	8 m
		LFH6015007035 127 327 042 gris clair	30	8 m

Remarque :

- Lors du montage des systèmes de canaux au plafond, il est au besoin nécessaire de fixer également les couvercles.

Couleurs:

RAL 9016, blanc trafic
RAL 7035, gris clair

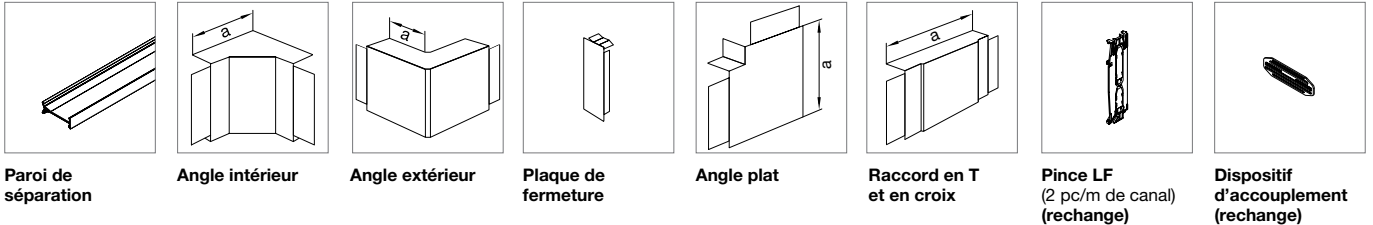

MH2026 127 348 472 Emb. 50 m	LF6015049016 127 351 972 blanc trafic Cote a = 130 mm Emb. 1 pc	LF6015039016 127 354 972 blanc trafic Cote a = 70 mm Emb. 1 pc	LF6015069016 127 358 972 blanc trafic Emb. 1 pc	LF6015059016 127 371 972 blanc trafic Cote a = 180 mm Emb. 1 pc	LF6015089016 127 374 972 blanc trafic Cote a = 250 mm Emb. 1 pc	M7250 127 368 032 2 paire/m Emb. 20 pc	G1720 127 563 002 1 paire/2 m Emb. 10 pc
MH2026 127 348 472 Emb. 50 m	LF6015047035 127 005 442 Gris clair Cote a = 130 mm Emb. 1 pc	LF6015037035 127 005 342 Gris clair Cote a = 70 mm Emb. 1 pc	LF6015067035 127 005 642 Gris clair Emb. 1 pc	LF6015057035 127 005 542 Gris clair Cote a = 180 mm Emb. 1 pc	LF6015087035 127 005 742 Gris clair Cote a = 250 mm Emb. 1 pc	M7250 127 368 032 2 paire/m Emb. 20 pc	G1720 127 563 002 1 paire/2 m Emb. 10 pc

tehalit.LFE

Systeme de canaux d'installation

Canal pour l'usage extérieur

Un nombre croissant d'installations électriques à l'extérieur, telles que des installations photovoltaïques ou des câblages de systèmes de réception TV par satellite sur

des bâtiments, requièrent des canaux d'installation qui répondent eux aussi aux exigences élevées des applications extérieures.



Avantages:

- Fixation sûre du couvercle grâce à un contour de fermeture double
- Canal d'installation résistant aux rayons UV
- Non conducteur
- Pièces de forme: pièces de fermeture

Caractéristiques techniques:

- Matériaux: - canal en PVC dur
- pièces de fermeture en ASA
- couleur: blanc trafic (RAL 9016)
- Résistance aux températures de -25 °C à +60 °C
- Forte résistance mécanique: 5 joules à -25 °C et 20 joules à +23 °C (IK10)

focus produit



01

Le canal tehalit.LFE est disponible en trois dimensions (20x35, 40x60 et 60x110).



02

L'assortiment de canaux tehalit.LFE facilite le travail de l'installateur lors d'utilisations à l'extérieur, par exemple dans des installations photo-voltaïques.



03

tehalit.LFE est équipé d'agrafes de maintien des câbles coulissantes.



04

Des pièces de fermeture sont disponibles de série.

- Canal d'installation en PVC résistant aux rayons UV
- Jonctions prémontées facilitant l'alignement en cas de montage par une seule personne
- Perforation de la base tous les 125 mm
- Forte résistance mécanique: 5 joules à -20 °C et 20 joules à +23 °C (K10)
- Utilisation de -25 °C à +60 °C

Longueur de livraison:

2000 mm, longueurs spéciales jusqu'à 6000 mm sur demande

Mode de livraison:

canal complet avec base et couvercle, 2 pinces/m

Matériau:

base et couvercle en PVC résistant aux UV, pièce de fermeture en ASA



	Désignation	Canal complet E-No	Pour câbles 11 mm ø p. ex. TT 3 x 1,5 mm ²	Emb.
<p>LFE200350</p>	LFE200350	<p>LFE2003509016 127 324 372 blanc trafic</p>	3	40 m
<p>LFE400600</p>	LFE400600	<p>LFE4006009016 127 324 672 blanc trafic</p>	9	24 m
<p>LFE601100</p>	LFE601100	<p>LFE6011009016 127 324 872 blanc trafic</p>	27	14 m

Remarque :

- Maintien sûr du couvercle par contour de fermeture double, ouvrable seulement avec outil

Couleur:

RAL 9016, blanc trafic

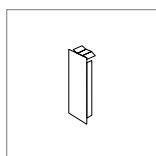

Pièce de fermeture

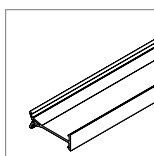

Cloison de séparation

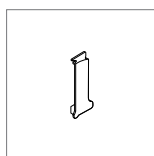

Pince
(pièce de rechange)



Jonction
(pièce de rechange)

LFE2003569016

127 336 372
blanc trafic

LFE6006069016

127 336 672
blanc trafic
Emb. 10 pc

M2024

127 348 142
Emb. 50 m

M7239

127 349 092
2 pc/m
Emb. 10 pc

M7204

127 363 192
1 paire/2 m
Emb. 10 pc

LFE6011069016

127 336 872
blanc trafic
Emb. 10 pc

M2026

127 348 042
Emb. 50 m

M6015

127 349 732
2 pc/m
Emb. 10 pc

M7224

127 363 292
1 paire/2 m
Emb. 10 pc

tehalit.LFS en tôle d'acier

Systeme de canaux d'installation

Pour une résistance mécanique très élevée

Dans les halles industrielles, de production et les entrepôts ainsi que dans les ateliers automobiles, les installations électriques et les câbles doivent bénéficier d'une

protection accrue contre les effets mécaniques.

C'est pourquoi le système de canaux électriques tehalit.LFS est fabriqué en tôle d'acier zinguée très robuste.

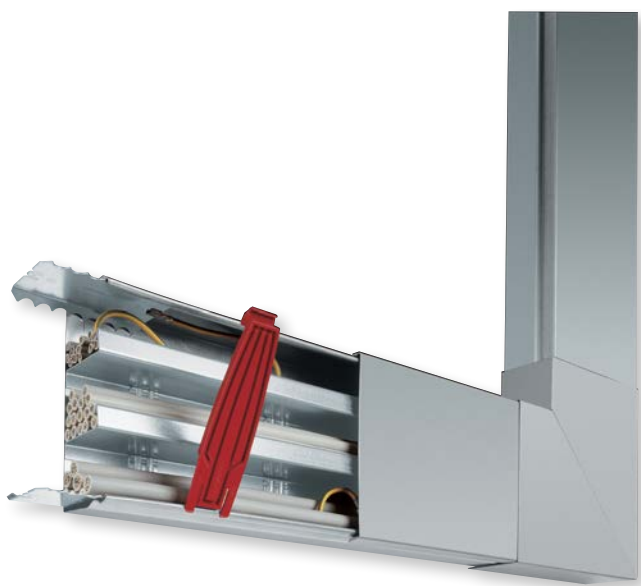

Avantages:

- Système complet avec pièces dissimulant les découpes, cloisons de séparation et pinces insérables
- Accessoires pour l'équipotentialité
- Possibilité de peinture dans toutes les couleurs
- Pincés de maintien des câbles facilitant la pose
- Cloisons de séparation assurant un cheminement séparé des circuits d'énergie, de télécommunication et informatiques

Caractéristiques techniques:

- Acier zingué, blanc trafic (RAL 9016)
- Longueur de livraison: 2000 mm, max. 3100 mm
- Matériau tehalit.LFS: tôle d'acier zinguée
- Matériau tehalit.LFSE: acier inoxydable V2A

focus produit



01

Cloison de séparation à accrochage pour la séparation du courant fort et faible



02

Pièces de forme de série facilitant le montage sur le chantier



03

Pincettes de maintien supplémentaires (matériau: PC/ABS sans halogène), très pratiques lors du montage sous plafond (dès dimension 40060)



04

Le système de pince permet le maintien adéquat des câbles ; il est très simple d'utilisation.

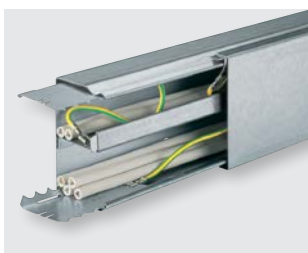

05

Pour une sécurité optimale: le système de mise à la terre



06

Les jonctions d'équipotentialité assurent la sécurité quotidienne d'exploitation.

- Base perforée

Longueur de livraison:
2000 mm (longueurs spéciales sur demande)

Mode de livraison:
canal complet avec base et couvercle

Matériau:
tôle d'acier zinguée



	Désignation	Canal complet E-No	Pour câbles 11 mm Ø, p. ex. TT 3 x 1,5 mm ²	Emb.
	LFS20020	LFS200200VERZ 127 302 152 zingué	1	72 m
		LFS2002009016 127 302 172 blanc trafic	1	72 m
	LFS20030	LFS200300VERZ 127 302 652 zingué	2	40 m
		LFS2003009016 127 302 672 blanc trafic	2	40 m
	LFS30030	LFS300300VERZ 127 302 752 zingué	4	20 m
		LFS3003009016 127 302 772 blanc trafic	4	20 m
	LFS30045	LFS300450VERZ 127 302 252 zingué	5	32 m
		LFS3004509016 127 302 272 blanc trafic	5	32 m

Remarque :

- Observer les mesures de mise à la terre
- Lors du montage des systèmes de canaux au plafond, il est au besoin nécessaire de fixer également les couvercles.

Couleurs standard:

zingué
RAL 9016, blanc trafic

Autres couleurs sur demande.

De légères différences de couleur sont possibles.

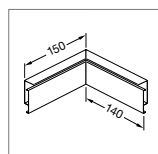

Angle intérieur

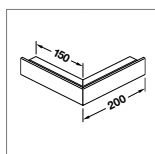

Angle extérieur

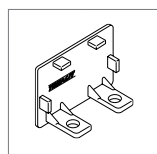

Plaque de fermeture

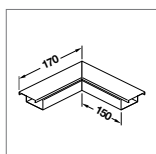

Angle plat

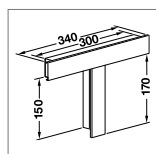

Raccord en T et en croix

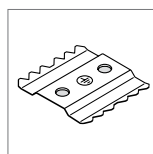

Set d'accouplement LFS (10 couple)

LFS200206UNLA
127 010 052
zingué
Emb. 1 pc

R2320VERZ
127 364 152
zingué
Emb. 1 pc

LFS2002069016
127 357 272
blanc trafic

R2320VERZ
127 364 152
zingué

LFS200306VERZ
127 569 752
zingué

LFS309
127 363 392
zingué

LFS2003069016
127 569 772
blanc trafic

LFS309
127 363 392
zingué

LFS300306VERZ
127 569 852
zingué

LFS309
127 363 392
zingué

LFS3003069016
127 569 872
blanc trafic

LFS309
127 363 392
zingué

LFS300454VERZ
127 010 252
zingué
Emb. 5 pc

LFS300453VERZ
127 010 152
zingué
Emb. 5 pc

LFS300456UNLA
127 010 452
zingué
Emb. 1 pc

LFS300455VERZ
127 010 352
zingué
Emb. 5 pc

LFS300458VERZ
127 010 552
zingué
Emb. 5 pc

R2330VERZ
127 364 252
zingué
Emb. 1 pc

LFS3004549016
127 380 172
blanc trafic
Emb. 5 pc

LFS3004539016
127 353 372
blanc trafic
Emb. 5 pc

LFS3004569016
127 360 172
blanc trafic
Emb. 1 pc

LFS3004559016
127 379 172
blanc trafic
Emb. 5 pc

LFS3004589016
127 373 172
blanc trafic
Emb. 5 pc

R2330VERZ
127 364 252
zingué
Emb. 1 pc

- Les pinces et les cloisons sont destinées au maintien des câbles
- Base perforée

Longueur de livraison:
2000 mm (longueurs spéciales sur demande)

Mode de livraison:
canal complet avec base et couvercle, 2 pinces/m

Matériau:
tôle d'acier zinguée

Systèmes de canaux d'installation



	Désignation	Canal complet E-No	Pour câbles 11 mm Ø, p. ex. TT 3 x 1,5 mm ²	Emb.
	LFS40060	LFS400600VERZ 127 301 052 zingué	8	12 m
		LFS4006009016 127 301 062 blanc trafic	8	12 m
	LFS60060	LFS600600VERZ 127 301 352 zingué	12	8 m
		LFS6006009016 127 301 362 blanc trafic	12	8 m
	LFS60100	LFS601000VERZ 127 301 452 zingué	21	6 m
		LFS6010009016 127 301 462 blanc trafic	21	6 m
	LFS60150	LFS601500VERZ 127 301 552 zingué	38	6 m
		LFS6015009016 127 301 562 blanc trafic	38	6 m
	LFS60200	LFS602000VERZ 127 301 652 zingué	50	6 m
		LFS6020009016 127 301 672 blanc trafic	50	6 m

Remarque :

- Observer les mesures de mise à la terre
- Lors du montage des systèmes de canaux au plafond, il est au besoin nécessaire de fixer également les couvercles.

Couleurs standard:

zingué
RAL 9016, blanc trafic
Autres couleurs sur demande.

De légères différences de couleur sont possibles.

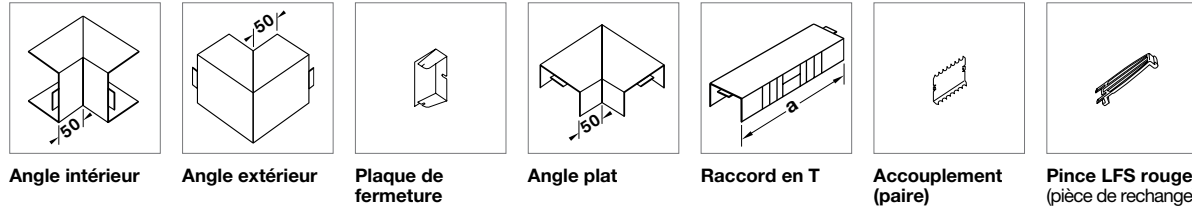

Angle intérieur	Angle extérieur	Plaque de fermeture	Angle plat	Raccord en T	Accouplement (paire)	Pince LFS rouge (pièce de rechange)
LFS400604VERZ 127 010 752 zingué Emb. 1 pc	LFS400603VERZ 127 010 652 zingué Emb. 4 pc	LFS400606VERZ 127 010 952 zingué Emb. 5 pc	LFS400605VERZ 127 010 852 zingué Emb. 8 pc	LFS400608VERZ 127 011 052 zingué cote a = 200 mm Emb. 8 pc	R2504VERZ 127 363 052 zingué Emb. 5 pc	M6290 127 349 022 Emb. 50 pc
LFS4006049016 127 382 072 blanc trafic Emb. 4 pc	LFS4006039016 127 353 272 blanc trafic Emb. 4 pc	LFS4006069016 127 357 072 blanc trafic Emb. 5 pc	LFS4006059016 127 387 072 blanc trafic Emb. 1 pc	LFS4006089016 127 373 272 blanc trafic Emb. 4 pc	R2504VERZ 127 363 052 zingué Emb. 5 pc	M6290 127 349 022 Emb. 5 pc
LFS600604VERZ 127 011 252 zingué Emb. 4 pc	LFS600603VERZ 127 011 152 zingué Emb. 4 pc	LFS600606VERZ 127 011 452 zingué Emb. 10 pc.	LFS600605VERZ 127 011 352 zingué Emb. 6 pc	LFS600608VERZ 127 011 552 zingué cote a = 200 mm Emb. 4 pc	R2604VERZ 127 363 352 zingué Emb. 5 pc	M6290 127 349 022 Emb. 50 pc
LFS6006049016 127 380 372 blanc trafic Emb. 1 pc	LFS6006039016 127 383 372 blanc trafic Emb. 4 pc	LFS6006069016 127 360 372 blanc trafic Emb. 10 pc	LFS6006059016 127 387 372 blanc trafic Emb. 6 pc	LFS6006089016 127 373 372 blanc trafic Emb. 1 pc	R2604VERZ 127 363 352 zingué Emb. 5 pc	M6290 127 349 022 Emb. 50 pc
LFS601004VERZ 127 011 752 zingué Emb. 4 pc	LFS601003VERZ 127 011 652 zingué Emb. 2 pc	LFS601006VERZ 127 011 952 zingué Emb. 6 pc	LFS601005VERZ 127 011 852 zingué Emb. 4 pc	LFS601008VERZ 127 012 052 zingué cote a = 350 mm Emb. 6 pc	R2604VERZ 127 363 352 zingué Emb. 5 pc	M6291 127 349 422 Emb. 50 pc
LFS6010049016 127 380 472 blanc trafic Emb. 4 pc	LFS6010039016 127 383 472 blanc trafic Emb. 2 pc	LFS6010069016 127 360 472 blanc trafic Emb. 6 pc	LFS6010059016 127 387 462 blanc trafic Emb. 4 pc	LFS6010089016 127 377 472 blanc trafic Emb. 4 pc	R2604VERZ 127 363 352 zingué Emb. 5 pc	M6291 127 349 422 Emb. 50 pc
LFS601504VERZ 127 012 252 zingué Emb. 5 pc	LFS601503VERZ 127 012 152 zingué Emb. 8 pc	LFS601506VERZ 127 012 452 zingué Emb. 5 pc	LFS601505VERZ 127 012 352 zingué Emb. 4 pc	LFS601508VERZ 127 012 552 zingué cote a = 350 mm Emb. 6 pc	R2604VERZ 127 363 352 zingué Emb. 5 pc	M6292 127 349 522 Emb. 50 pc
LFS6015049016 127 382 572 blanc trafic Emb. 5 pc	LFS6015039016 127 383 572 blanc trafic Emb. 8 pc	LFS6015069016 127 357 572 blanc trafic Emb. 5 pc	LFS6015059016 127 387 572 blanc trafic Emb. 4 pc	LFS6015089016 127 377 572 blanc trafic Emb. 6 pc	R2604VERZ 127 363 352 zingué Emb. 5 pc	M6292 127 349 522 Emb. 50 pc
LFS602004VERZ 127 012 752 zingué Emb. 5 pc	LFS602003VERZ 127 012 652 zingué Emb. 4 pc	LFS602006VERZ 127 012 952 zingué Emb. 6 pc	LFS602005VERZ 127 012 852 zingué Emb. 4 pc	LFS602008VERZ 127 013 052 zingué cote a = 350 mm Emb. 6 pc	R2604VERZ 127 363 352 zingué Emb. 5 pc	M6293 127 349 622 Emb. 50 pc
LFS6020049016 127 382 672 blanc trafic Emb. 4 pc	LFS6020039016 127 383 672 blanc trafic Emb. 4 pc	LFS6020069016 127 357 662 blanc trafic Emb. 6 pc	LFS6020059016 127 387 672 blanc trafic Emb. 4 pc	LFS6020089016 127 377 672 blanc trafic Emb. 6 pc	R2604VERZ 127 363 352 zingué Emb. 5 pc	M6293 127 349 622 Emb. 50 pc

- Les pinces et les cloisons sont destinées au maintien des câbles
- Base perforée

Longueur de livraison:
2000 mm (longueurs spéciales sur demande)

Mode de livraison:
canal complet avec base et couvercle, 2 pinces/m

Matériau:
acier inoxydable V2A

Pinces:
PC/ABS



Désignation	Canal complet E-No	Pour câbles 11 mm Ø, p. ex. TT 3 x 1,5mm ²	Emb.
-------------	-----------------------	---	------

	LFSE60060	LFSE60060 127 302 352 inox V2A	12	12 m
--	------------------	---	----	------

	LFSE60100	LFSE60100 127 302 452 inox V2A	21	8 m
--	------------------	---	----	-----

	LFSE60150	LFSE60150 127 302 552 inox V2A	38	6 m
--	------------------	---	----	-----

Remarque :

- Observer les mesures de mise à la terre
- Lors du montage des systèmes de canaux au plafond, il est au besoin nécessaire de fixer également les couvercles.

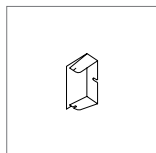

Plaque de fermeture

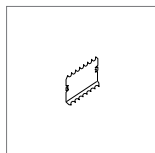

Accouplement (paire)

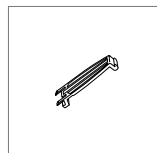

Pince LFS rouge
2 pc par mètre de canal

R2603E
127 358 352
inox V2A

Emb. 5 pc

R2604E
127 364 352
inox V2A

Emb. 5 pc

M6290
127 349 022

Emb. 50 pc

R2693E
127 358 452
inox V2A

Emb. 5 pc

R2604E
127 364 352
inox V2A

Emb. 5 pc

M6290
127 349 022

Emb. 50 pc

R2723E
127 358 552
inox V2A







Emb. 5 pc

R2604E
127 364 352
inox V2A



Emb. 5 pc

M6291
127 349 422

Emb. 50 pc

	Désignation	Emb.	N° de réf.	E-No
 TWS70VERZ	Cloison de séparation LFS matériau: tôle d'acier longueur: 2 m			
	pour LFS60100, LFS60150, LFS60200 Cloison de séparation pour canaux à encliquetage frontal, tôle d'acier zinguée	32 m	TWS70VERZ	127 548 272
 G1612	Cloison de séparation LFS matériau: PVC longueur: 2 m			
	pour LFS60100, LFS60150, LFS60200 Cloison de séparation pour canaux à encliquetage frontal, PVC	48 m	G1612	127 548 262
 R2290VERZ	Pinces LFS pour le maintien des câbles (horizontal et vertical) matériau: tôle d'acier			
	Pinces LFS pour LFS40060, LFS60060	100 pc	R2290VERZ	127 349 052
	Pinces LFS pour LFS60100	100 pc	R2291VERZ	127 349 152
	Pinces LFS pour LFS60150	100 pc	R2292VERZ	127 349 352
	Pinces LFS pour LFS60200	100 pc	R2293VERZ	127 349 452
 R4320	Plaquettes de mise à la terre pour couvercle matériau: tôle d'acier			
	Plaquettes de mise à la terre pour LFS20020	10 pc	R4320	127 391 152
	Plaquettes de mise à la terre pour LFS20030 dans le LFS30030	10 pc	★ R4325	127 290 592
	Plaquettes de mise à la terre pour LFS30045	5 pc	R4330	127 391 252
 L4180VERZ	Plaquette de mise à la terre pour couvercle matériau: tôle d'acier			
	pour LFS40060, LFS60060, LFS60100, LFS60150, LFS60200 Griffes de mise à la terre, tôle d'acier zinguée	50 pc	L4180VERZ	127 390 052
 L4181GNGE	Fils de mise à la terre à enficher, 4 mm ²			
	Ligne de mise à la terre	25 pc	L4181GNGE	127 390 092
	Ligne de mise à la terre	25 pc	L4182GNGE	127 390 192
	Ligne de mise à la terre	25 pc	L4183GNGE	127 390 292
 L4187CHRO	Borne pour fils de mise à la terre matériau: tôle d'acier section jusqu'à 10 mm ²			
	Borne de mise à la terre, tôle d'acier	10 pc	L4187CHRO	127 390 152

- Entretoises pour compenser les inégalités de mur et éviter les risques de corrosion
- Rondelle cache-vis pour recouvrir les têtes de vis dans le canal

	Désignation	Emb.	N° de réf.	E-No
 M51592	Entretoise hauteur: 12 mm Ø 25 mm			
	Entretoise hauteur 12 mm	50 pc	M51592	128 900 032
 M5159	Entretoise hauteur: 20 mm Ø 25 mm			
	Entretoise hauteur 20 mm	50 pc	M5159	128 901 032
 M5164	Rondelle cache-vis pour M4 - M5			
	Rondelle cache-vis	100 pc	M5164	128 910 032

tehalit.LFR – Minicanaux

Systeme de canaux d'installation

Le cache-câbles en rouleau

En cas de petites installations et d'applications ultérieures, le minicanal de Hager fait des miracles: il permet de poser en un tournemain les câbles d'appareils individuels.



Avantages:

- Canal en rouleau
- Charnières incassables en PVC
- Découpe facile à la pince, sans chutes
- Fixation avec un autoadhésif, fond perforé pour visser si nécessaire
- Emballage compact et facile à transporter

Caractéristiques techniques:

- PVC en blanc trafic (RAL 9016)
- Livraison à plat, sur rouleau
- Fond perforé pourvu d'une bande autoadhésive

focus produit



01

Le canal tehalit.LFR est livré dans un emballage compact, enroulé en une longueur de 20 m. Du fait de son conditionnement, il est très facile à transporter.

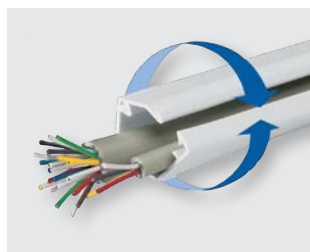

02

Une fois déroulé, le canal se plie très vite grâce au mécanisme à charnières.



03

Le ruban adhésif au dos du canal ainsi que les perforations permettent la fixation rapide du canal tehalit.LFR.

- Le canal tehalit.LFR est livré dans un emballage compact, enroulé en une longueur de 20 m.
- Grâce à la technique brevetée de fermeture, le canal est directement confectionné sur place.
- L'adaptation à la longueur se fait sur chantier avec une pince à découper.
- Le ruban adhésif au dos du canal garantit une fixation précise sur tous types de supports.
- Des perforations permettent un vissage rapide du canal tehalit.LFR.

Longueur de livraison:
20 m

Couleur:
RAL 9016, blanc trafic

Mode de livraison:
canal enroulé dans un carton



Matériau:
PVC

	Désignation	Pour câbles 11 mm ø TT 3 x 1,5mm ²	Emb. (en rouleau)	N° de réf.	E-No
	LFR7012 canal en rouleau Canal en rouleau LF avec ruban adhésif PVC LFR 7x12, blanc trafic	-	20 m	★ LFR0701209016A	127 310 072
LFR7012					
	LFR15015 canal en rouleau Canal en rouleau LF avec ruban adhésif PVC LFR 15x15, blanc trafic	1	20 m	★ LFR1501509016A	127 310 172
LFR15015					
	LFR20020 canal en rouleau Canal en rouleau LF avec ruban adhésif PVC LFR 20x20, blanc trafic	2	20 m	★ LFR2002009016A	127 310 272
LFR20020					
	LFR20035 canal en rouleau Canal en rouleau LF avec ruban adhésif PVC LFR 20x35, blanc trafic	4	20 m	★ LFR2003509016A	127 310 372
LFR20035					
	Pince à découper Pince à découper	-	1	L5561	983 037 089
L5561					

- Revêtus d'une bande adhésive double-face pour surfaces lisses, excepté les peintures à base de polyéthylène et de polypropylène ainsi que les peintures à base de silicone

Longueur de livraison:
2000 mm

Couleurs:
RAL 9016, blanc trafic
TRAN, transparent

	Désignation	Emb.	N° de réf.	E-No
 M1647	Canaux LF Mini-Snap pour câbles: \varnothing 4,5 - 6 mm dimensions (h x l): 5,5 x 6 mm			
	Canal LF Mini-Snap pour câble 4,5-6 mm	150 m	★ M16479016	127 306 172
	Canal LF Mini-Snap pour câble 4,5-6 mm	150 m	M1647TRAN	127 306 182
 M1648	Canaux LF Mini-Snap pour câbles: \varnothing 5,5 - 7 mm dimensions (h x l): 6 x 7 mm			
	Canal LF Mini-Snap pour câble 5,5-7 mm	150 m	★ M16489016	127 306 272
	Canal LF Mini-Snap pour câble 5,5-7 mm	150 m	M1648TRAN	127 306 282
 M1673	Canaux LF Mini-Snap pour câbles: \varnothing 6,5 - 8 mm dimensions (h x l): 7 x 8 mm			
	Canal LF Mini-Snap pour câble 6,5-8 mm	150 m	★ M16739016	127 306 072
	Canal LF Mini-Snap pour câble 6,5-8 mm	150 m	M1673TRAN	127 306 082
 M1659	Canaux LF Mini-Snap pour câbles: \varnothing 7,5 - 10 mm dimensions (h x l): 10 x 11 mm			
	Canal LF Mini-Snap pour câble 7,5-10 mm	150 m	★ M16599016	127 306 372
	Canal LF Mini-Snap pour câble 7,5-10 mm	150 m	M1659TRAN	127 306 382

tehalit.FB

Systeme de canaux d'installation

Cheminement robuste de câbles

Avec le système de canaux d'installation électrique tehalit.FB, Hager propose des solutions largement éprouvées et très fiables.

Des accessoires assortis et différentes pièces de forme garantissent une adaptation précise aux besoins individuels et aux particularités architecturales.



Avantages:

- Système universel pour le cheminement des câbles et le montage d'appareils
- Séparation des circuits par des cloisons mobiles
- Montage individuel d'appareils CEE, de boîtiers de montage et de gammes de prises du commerce
- Modifications, extensions et installations ultérieures réalisables sans aucune difficulté
- Montage facilité par des pièces de forme et des bases de canal perforées

Caractéristiques techniques:

- Dimensions de 60 x 110 mm à 100 x 230 mm, dont la plupart peuvent être équipées de cloisons de séparation
- 3 couleurs: blanc trafic (RAL 9016) et gris clair (RAL 7035)
- 5 types de pièces de forme assurent la continuité de la protection mécanique (IP40) tout au long du circuit
- Technique à pinces spéciale (montage au plafond)

focus produit



01

Le profilé extrêmement stable est la base du système robuste tehalit.FB.

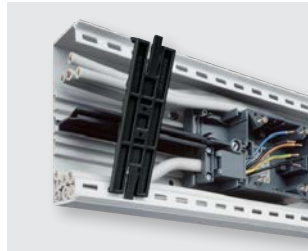

02

Des pinces encliquetables extrêmement solides garantissent le maintien des câbles à grande section.



03

L'appareillage standard s'adapte parfaitement au canal d'installation tehalit.FB grâce aux boîtiers de montage et aux caches assortis.

- Exécution robuste pour exigences élevées
- Montage séparé de la cloison sur profil C, dès largeur 150 mm
- Possibilité de montage d'appareils
- Pièces de forme dissimulant les découpes
- Base perforée

Mode de livraison:
canal complet avec base et couvercle, 2 pinces/m

Longueur de livraison:
2000 mm, longueurs spéciales jusqu'à 6000 mm sur demande

Matériau:
PVC



	Désignation	Canal complet E-No	Pour câbles 11 mm Ø, p. ex. TT 3 x 1,5 mm ²	Emb.
	FB60110	FB6011009016 127 500 072 blanc trafic	23	16 m
		FB6011007035 127 500 042 gris clair	23	16 m
	FB60130	FB6013009016 127 500 172 blanc trafic	27	8 m
		FB6013007035 127 500 142 gris clair	27	8 m
	FB60150	FB6015009016 127 500 272 blanc trafic	31	8 m
		FB6015007035 127 500 242 gris clair	31	8 m

Remarque :

- Lors du montage des systèmes de canaux au plafond, il est au besoin nécessaire de fixer également les couvercles.

Couleurs:

RAL 9016, blanc trafic
RAL 7035, gris clair
RAL 7030, gris (sur demande)

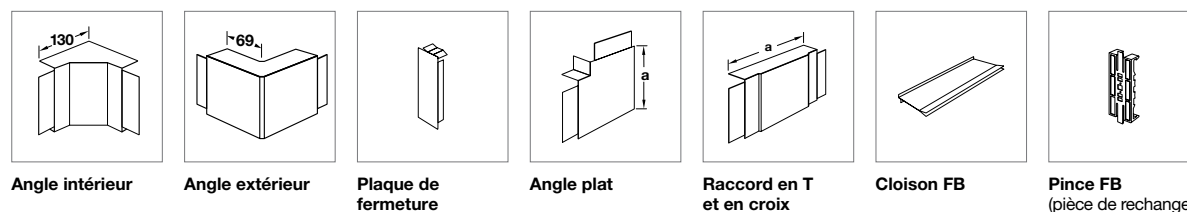

Angle intérieur	Angle extérieur	Plaque de fermeture	Angle plat	Raccord en T et en croix	Cloison FB	Pince FB (pièce de rechange)
LF6011049016 127 351 772 blanc trafic cote a = 130 mm Emb. 5 pc	LF6011039016 127 354 012 blanc trafic cote a = 69 mm Emb. 5 pc	FB6011069016 127 359 772 blanc trafic Emb. 1 pc	LF6011059016 127 371 772 blanc trafic cote a = 140 mm Emb. 1 pc	LF6011089016 127 374 772 blanc trafic cote a = 190 mm Emb. 1 pc	M1346 127 548 032 noir Emb. 50 m	M5280 127 549 042 noir Emb. 50 pc
LF6011047035 127 004 942 gris clair cote a = 130 mm Emb. 5 pc	LF6011037035 127 004 842 gris clair cote a = 69 mm Emb. 5 pc	FB6011067035 127 000 042 gris clair Emb. 1 pc	LF6011057035 127 005 042 gris clair cote a = 140 mm Emb. 1 pc	LF6011087035 127 005 242 gris clair cote a = 190 mm Emb. 1 pc	M1346 127 548 032 noir Emb. 50 m	M5280 127 549 042 noir Emb. 50 pc
FB6013049016 127 351 872 blanc trafic cote a = 130 mm Emb. 5 pc	FB6013039016 127 354 872 blanc trafic cote a = 69 mm Emb. 1 pc	FB6013069016 127 358 872 blanc trafic Emb. 5 pc	FB6013059016 127 371 872 blanc trafic cote a = 160 mm Emb. 1 pc	FB6013089016 127 374 872 blanc trafic cote a = 210 mm Emb. 1 pc	M1346 127 548 032 noir Emb. 50 m	M5281 127 549 142 noir Emb. 50 pc
FB6013047035 127 000 242 gris clair cote a = 130 mm Emb. 5 pc	FB6013037035 127 000 142 gris clair cote a = 69 mm Emb. 1 pc	FB6013067035 127 000 442 gris clair Emb. 5 pc	FB6013057035 127 000 342 gris clair cote a = 160 mm Emb. 1 pc	FB6013087035 127 000 542 gris clair cote a = 210 mm Emb. 1 pc	M1346 127 548 032 noir Emb. 50 m	M5281 127 549 142 noir Emb. 50 pc
LF6015049016 127 351 972 blanc trafic cote a = 130 mm Emb. 5 pc	LF6015039016 127 354 972 blanc trafic cote a = 69 mm Emb. 5 pc	LF6015069016 127 358 972 blanc trafic Emb. 5 pc	LF6015059016 127 371 972 blanc trafic cote a = 180 mm Emb. 1 pc	LF6015089016 127 374 972 blanc trafic cote a = 250 mm Emb. 1 pc	M1346 127 548 032 noir Emb. 50 m	M5282 127 549 242 noir Emb. 50 pc
LF6015047035 127 005 442 gris clair cote a = 130 mm Emb. 5 pc	LF6015037035 127 005 342 gris clair cote a = 69 mm Emb. 5 pc	LF6015067035 127 005 642 gris clair Emb. 5 pc	LF6015057035 127 005 542 gris clair cote a = 180 mm Emb. 1 pc	LF6015087035 127 005 742 gris clair cote a = 250 mm Emb. 1 pc	M1346 127 548 032 noir Emb. 50 m	M5282 127 549 242 noir Emb. 50 pc

- Exécution robuste pour exigences élevées
- Montage séparé de la cloison sur profil C dès largeur 150 mm
- Possibilité de montage d'appareils
- Pièces de forme dissimulant les découpes
- Base perforée

Mode de livraison:
canal complet avec base et couvercle, 2 pinces/m

Longueur de livraison:
2000 mm, longueurs spéciales jusqu'à 6000 mm sur demande

Matériau:
PVC



	Désignation	Canal complet E-No	Pour câbles 11 mm Ø, p. ex. TT 3 x 1,5 mm ²	Emb.
	FB60190	FB6019009016 127 500 372 blanc trafic	39	8 m
		FB6019007035 127 500 342 gris clair	39	8 m
	FB60230	FB6023009016 127 500 472 blanc trafic	47	8 m
		FB6023007035 127 500 442 gris clair	47	8 m

Remarque :

- Lors du montage des systèmes de canaux au plafond, il est au besoin nécessaire de fixer également les couvercles.

Couleurs:

RAL 9016, blanc trafic
RAL 7035, gris clair
RAL 7030, gris (sur demande)

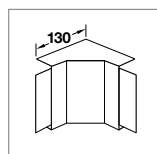

Angle intérieur

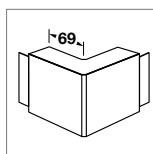

Angle extérieur

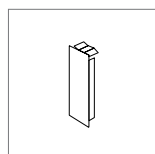

Plaque de fermeture

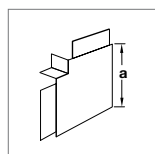

Angle plat

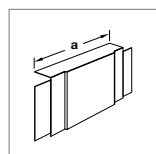

Raccord en T et en croix

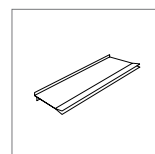

Cloison FB

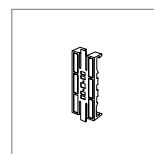

Pince FB
(pièce de rechange)

LF6019049016
127 352 072
blanc trafic
cote a = 130 mm
Emb. 1 pc

LF6019039016
127 354 052
blanc trafic
cote a = 69 mm
Emb. 1 pc

LF6019069016
127 359 072
blanc trafic
Emb. 5 pc

LF6019059016
127 372 072
blanc trafic
cote a = 220 mm
Emb. 1 pc

LF6019089016
127 375 072
blanc trafic
cote a = 290 mm
Emb. 1 pc

M1346
127 548 032
noir
Emb. 50 m

M5283
127 549 342
noir
Emb. 50 pc

LF6019047035
127 005 942
gris clair
cote a = 130 mm
Emb. 1 pc

LF6019037035
127 005 842
gris clair
cote a = 69 mm
Emb. 1 pc

LF6019067035
127 006 142
gris clair
Emb. 5 pc

LF6019057035
127 006 042
gris clair
cote a = 220 mm
Emb. 1 pc

LF6019087035
127 006 242
gris clair
cote a = 290 mm
Emb. 1 pc

M1346
127 548 032
noir
Emb. 50 m

M5283
127 549 342
noir
Emb. 50 pc

LF6023049016
127 352 172
blanc trafic
cote a = 130 mm
Emb. 1 pc

LF6023039016
127 354 062
blanc trafic
cote a = 69 mm
Emb. 1 pc

LF6023069016
127 359 172
blanc trafic
Emb. 5 pc

LF6023059016
127 372 172
blanc trafic
cote a = 260 mm
Emb. 1 pc

LF6023089016
127 375 172
blanc trafic
cote a = 290 mm
Emb. 1 pc

M1346
127 548 032
noir
Emb. 50 m

M5284
127 549 442
noir
Emb. 50 pc

LF6023047035
127 006 442
gris clair
cote a = 130 mm
Emb. 1 pc

LF6023037035
127 006 342
gris clair
cote a = 69 mm
Emb. 1 pc

LF6023067035
127 006 642
gris clair
Emb. 5 pc

LF6023057035
127 006 542
gris clair
cote a = 260 mm
Emb. 1 pc

LF6023087035
127 006 742
gris clair
cote a = 290 mm
Emb. 1 pc

M1346
127 548 032
noir
Emb. 50 m

M5284
127 549 442
noir
Emb. 50 pc

- Exécution robuste pour exigences élevées
- Montage séparé de la cloison sur profil C dès largeur 150 mm
- Possibilité de montage d'appareils
- Pièces de forme dissimulant les découpes
- Base perforée

Mode de livraison:
canal complet avec base et couvercle, 2 pinces/m

Longueur de livraison:
2000 mm, longueurs spéciales jusqu'à 6000 mm sur demande

Matériau:
PVC



	Désignation	Canal complet E-No	Pour câbles 11 mm Ø, p. ex. TT 3 x 1,5 mm ²	Emb.
	FB80130	FB8013009016 127 500 572 blanc trafic	33	16 m
		FB80130070351 127 500 542 gris clair	33	16 m
	FB99230	FB9923009016 127 500 672 blanc trafic	77	6 m
		FB9923007035 127 500 642 gris clair	77	6 m

Remarque :

- Lors du montage des systèmes de canaux au plafond, il est au besoin nécessaire de fixer également les couvercles.

Couleurs:

RAL 9016, blanc trafic
RAL 7035, gris clair
RAL 7030, gris (sur demande)

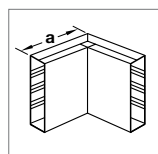

Angle intérieur

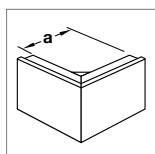

Angle extérieur

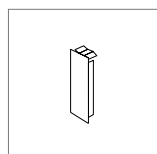

Plaque de fermeture

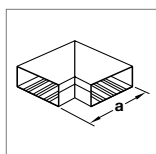

Angle plat

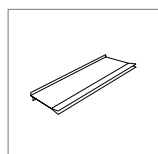

Cloison FB

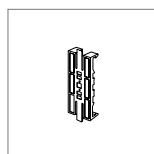

Pince FB
(pièce de rechange)

FB8013049016
127 352 272
blanc trafic
cote a = 240 mm
Emb. 1 pc

FB8013039016
127 355 272
blanc trafic
cote a = 160 mm
Emb. 1 pc

FB8013069016
127 359 272
blanc trafic
Emb. 1 pc

FB8013059016
127 372 272
blanc trafic
cote a = 176 mm
Emb. 1 pc

M1346
127 548 032
noir
Emb. 50 m

M5281
127 549 142
noir
Emb. 50 pc

FB8013047035
127 000 742
gris clair
cote a = 240 mm
Emb. 1 pc

FB8013037035
127 000 642
gris clair
cote a = 160 mm
Emb. 1 pc

FB8013067035
127 000 942
gris clair
Emb. 1 pc

FB8013057035
127 000 842
gris clair
cote a = 176 mm
Emb. 1 pc

M1346
127 548 032
noir
Emb. 50 m

M5281
127 549 142
noir
Emb. 50 pc

FB9923049016
127 352 372
blanc trafic
cote a = 250 mm
Emb. 1 pc

FB9923039016
127 355 372
blanc trafic
cote a = 250 mm
Emb. 2 pc

FB9923069016
127 359 372
blanc trafic
Emb. 1 pc

FB9923059016
127 372 372
blanc trafic
cote a = 300 mm
Emb. 1 pc

M1629
127 548 132
noir
Emb. 50 m

M5284
127 549 442
noir
Emb. 50 pc

FB9923047035
127 001 142
gris clair
cote a = 250 mm
Emb. 1 pc

FB9923037035
127 001 042
gris clair
cote a = 250 mm
Emb. 2 pc

FB9923067035
127 001 342
gris clair
Emb. 1 pc

FB9923057035
127 001 242
gris clair
cote a = 300 mm
Emb. 1 pc

M1629
127 548 132
noir
Emb. 50 m

M5284
127 549 442
noir
Emb. 50 pc

Compatible avec les fabricants:

ABL Sursum

16 A F 51.34, 16 A F 51.38, 32 A F 52.34, 32 A F 52.33, 32 A F 52.38

Bals

16 A 13005, 16 A 1382, 32 A 1333, 32 A 1370

Mennekes

16 A 228, 16 A 1385, 16 A 4115, 32 A 1276, 32 A 240, 16 A 1131, 16 A 3355

Walther

16 A 410, 16 A 411, 16 A 415, 16 A 419, 32 A 430, 32 A 431, 32 A 439

Matériau boîtier d'encastrement:

PA sans halogène

Matériau cache: PVC

Désignation	Emb.	N° de réf.	E-No
-------------	------	------------	------



L5816

Boîtier d'encastrement CEE

Boîtier d'encastrement CEE	1	L5816	127 591 612
----------------------------	---	--------------	-------------



R8680

Caches, entraxe 60 mm

Caches, entraxe 60 mm, pour FB60130, FB80130	1	R86807035	127 543 142
Caches, entraxe 60 mm, pour FB60130, FB80130	1	R86809001	127 543 102

Caches, entraxe 60 mm, pour FB60150	1	R86827035	127 543 242
Caches, entraxe 60 mm, pour FB60150	1	R86829001	127 543 202

Caches, entraxe 60 mm, pour FB60190	1	R86847035	127 543 342
Caches, entraxe 60 mm, pour FB60190	1	R86849001	127 543 302

Caches, entraxe 60 mm, pour FB60230	1	R86867035	127 543 442
Caches, entraxe 60 mm, pour FB60230	1	R86869001	127 543 402

Compatible avec les fabricants:

Bals
16 A 13108

Berker
16 A 5680



ET. 16 A
112555, 62877, 90428, 74837, 55305

ET. 32 A
6 2881, 90434, 55308

Mennekes
16 A 4115 (32 A 4120 montage uniquement avec cadre 4192)

Matériau boîtier d'encastrement:
PA sans halogène







Matériau cache: PVC

	Désignation	Emb.	N° de réf.	E-No
 <p>L5816</p>	Boîtier d'encastrement CEE			
	Boîtier d'encastrement CEE	1	L5816	127 591 612
 <p>R8681</p>	Caches, entraxe 70 mm			
	Caches, entraxe 70 mm, pour FB60130, FB80130	1	R86817035	127 544 142
	Caches, entraxe 70 mm, pour FB60130, FB80130	1	R86819001	127 544 102
	Caches, entraxe 70 mm, pour FB60150	1	R86837035	127 544 242
	Caches, entraxe 70 mm, pour FB60150	1	R86839001	127 544 202
	Caches, entraxe 70 mm, pour FB60190	1	R86857035	127 544 342
	Caches, entraxe 70 mm, pour FB60190	1	R86859001	127 544 302
	Caches, entraxe 70 mm, pour FB60230	1	R86877035	127 544 442
	Caches, entraxe 70 mm, pour FB60230	1	R86879001	127 544 402

- Hauteur réglable individuellement de 47 à 100 mm (avec blocage)
- Différentes fixations: rapide et/ou verrouillage rotatif
- Montage rapide des appareils
- Protection contre le toucher intégrée

- Encombrement réduit
- Stabilité optimale (4 supports)
- Avec serre-câbles
- Montage universel dans la plupart des canaux d'allège

	Désignation	Emb.	N° de réf.	E-No
	Prisamobile G3 hauteur réglable de 47 à 75 mm			
WH397410Z	Prisamobile G3	10	WH397410Z	372 903 323
	Prisamobile G3 hauteur réglable de 72 à 105 mm			
WH397411Z	Prisamobile G3	10	WH397411Z	372 903 333
	Prise 1x type 13 10 A, 250 V~, blanc			
WH11580300B	Prise 1x type 13	10	WH11580300B	633 031 503
	Prises 3x type 13 Prises 3x type 13 10 A, 250 V~, blanc, parallèle	10	WH11642300B	653 707 503
WH11642300B	Prises 3x type 13 10 A, 250 V~, blanc, 1x séparé	10	WH11642700B	653 708 503
	Prise 1x type 15 10 A, 250 V~, blanc			
WH11592200B	Prises 1x type 15 10 A, 250 V~, blanc	10	WH11592200B	636 330 003
	Prise 1x type 23 16 A, 250 V~, blanc			
WH11585300B	Prises 1x type 23 16 A, 250 V~, blanc	10	WH11585300B	633 630 503
	Prise 2x type 23 16 A, 250 V~, blanc			
WH11625300B	Prises 2x type 23 16 A, 250 V~, blanc	10	WH11625300B	633 632 503
	Prise 1x type 25 16 A, 250 V~, blanc, avec borne à vis			
WH11595200B	Prises 1x type 25 16 A, 250 V~, blanc, avec borne à vis	10	WH11595200B	636 631 003

	Désignation	Emb.	N° de réf.	E-No
	Prise 1x T+T 83 commutable par 4 pôles schéma de raccordement: R5 profondeur d'encastrement 20 mm			
WH41311200B	Prise 1x T+T 83	10	WH41311200B	975 013 003
	Prises 2x RJ45 parallèle, non blindé RJ45 UTP commutable par 4 pôles schéma de raccordement: R12 profondeur d'encastrement 20 mm			
WH41401000B	Prises 2x RJ45 parallèle, non blindé	10	WH41401000B	977 374 003
	Prises 2x RJ45 séparé, blindé RJ45 STP commutable par 2 x 4 pôles schéma de raccordement: R14 profondeur d'encastrement 20 mm			
WH41401300B	Prises 2x RJ45 séparé, blindé	10	WH41401300B	977 377 003
	Prises radio-TV à large bande, 2x IEC 5 - 1002 MHz Profondeur d'encastrement 32 mm			
WH41545000B	Prise à tronçon de ligne AM04 4 dB	10	WH41545000B	965 553 003
	Prise finale AM10 10.5 dB avec résistance finale	10	WH41545100B	965 563 003
	Prise de passage AM11 11 dB	10	WH41545200B	965 453 003
	Prise de passage AM15 14 dB	10	WH41545300B	965 443 003
	Prise de passage AM19 19 dB	10	WH41545400B	965 493 003
	Prise de passage AM23 23 dB	10	WH41545500B	965 463 003
	Prises de données radio-TV, 2x IEC / 1x MiniDat 5 - 1000 MHz, voie de retour 5 – 65 MHz profondeur d'encastrement 32 mm			
WH41547000B	Prise à tronçon de ligne AMD04 4 dB	10	WH41547000B	965 604 003
	Prise finale AMD10 10.5 dB avec résistance terminale	10	WH41547100B	965 674 003
	Prise de passage AMD11 11 dB	10	WH41547200B	965 614 003
	Prise de passage AMD15 14 dB	10	WH41547300B	965 624 003
	Prise de passage AMD19 19 dB	10	WH41547400B	965 634 003
	Prise de passage AMD23 23 dB	10	WH41547500B	965 644 003
	Set de montage pour inserts HMS max. 2x RJ45 Set de montage HMS, max. 2x RJ45			
WH41300400B	Set de montage pour inserts HMS max. 2x RJ45	10	WH41300400B	377 832 603
	Inserts HMS RJ45 Insert RJ45 Cat. 5e UTP pour set de montage HMS Insert RJ45 Cat. 6 STP pour set de montage HMS Insert RJ45 Cat. 6A STP pour set de montage HMS Cache pour HMS, blanc			
WH70290300Z	Insert RJ45 Cat. 5e UTP pour set de montage HMS	10	WH70290300Z	977 731 003
	Insert RJ45 Cat. 6 STP pour set de montage HMS	10	WH70300200Z	977 701 013
	Insert RJ45 Cat. 6A STP pour set de montage HMS	10	WH70300300Z	977 701 023
	Cache pour HMS, blanc	10	WH76410200Z	377 990 003

tehalit.RK

Systeme de canaux d'installation

Camoufler en toute élégance

L'endroit le plus exposé dans toute installation électrique est le passage des câbles à l'armoire de distribution.

La poussière, la saleté et les effets mécaniques peuvent compromettre la sécurité d'exploitation.

Par ailleurs, l'installation donne bien souvent l'impression d'une solution provisoire. C'est ici qu'intervient le canal de rangement tehalit.RK.



Avantages:

- Présentation nette grâce à un couvercle esthétique
- Cache parfaitement le passage des câbles dans l'armoire de distribution
- Montage rapide par emboîtement
- Profils de recouvrement avec prédécoupes adaptées aux canaux tehalit.LF et tehalit.FB
- Protection mécanique des câbles dans la zone de transition
- Rallongement à volonté avec une pièce de jonction
- Montage sans outil pour coffrets app. et armoires Univers

Caractéristiques techniques:

- Le kit comprend les supports, le couvercle et les plaques de fermeture
- Matériau: PC/ABS (sans halogène)
- Indice de protection : IP4X - IK07
- Couleur: blanc pur (RAL9010)
- Kit pour coffrets/armoires 1-5 travées

focus produit



01

Le tehalit.RK sans halogène peut être monté sans vis. Pour cela, les supports noirs sont insérés sur le coffret app. ou l'armoire Univers dans le trou de fixation prévu à cet effet.



02

Ensuite, les supports de canaux sont placés sur les supports. Pas besoin non plus de percer et fixer ces supports au mur.



03

Le couvercle sans halogène du canal de rangement est ensuite encliqueté sur les supports. Si plusieurs armoires sont montées côte à côte, le canal peut être rallongé à volonté à l'aide d'une pièce de jonction.



04

Pour terminer l'installation proprement, il faut à la fin encore monter une plaque de fermeture à gauche et à droite du canal.

Désignation Emb. N° de réf. E-No



FZ442NHF

Canal de rangement enfichable

- pour coffret de distribution IP44 d'une profondeur de 160 et 205 mm
- blanc pur (RAL 9010)
- halogène

Canal de répartition du câblage 1 travées 300x175x135mm, halogène	1	★FZ441NHF	822 812 144
Canal de répartition du câblage 2 travées 550x175x135mm, halogène	1	★FZ442NHF	822 822 144
Canal de répartition du câblage 3 travées 800x175x135mm, halogène	1	★FZ443NHF	822 823 144
Canal de répartition du câblage 4 travées 1050x175x135mm, halogène	1	★FZ444NHF	822 842 144
Canal de répartition du câblage 5 travées 1300x175x135mm, halogène	1	★FZ445NHF	822 852 144



FZ44V

Pièce de jonction pour canaux de rangement

- pour canaux de rangement FZ441 - FZ445NHF
- halogène

Pièce de jonction pour canaux de rangement	1	★FZ44V	127 591 652
--	---	--------	-------------



FZ44N

Embouts pour canal de répartition du câblage (rechange)

- enfichables, pour canal de répartition du câblage FZ44xN
- halogène

Kit d'embouts, droite/gauche	1	FZ44N	822 890 014
------------------------------	---	-------	-------------



FZ44H

Kit de supports de profilés pour canal de répartition du câblage (rechange)

- pour canal de répartition du câblage FZ44xN
- halogène

Kit de supports de profilés	1	FZ44H	822 890 074
-----------------------------	---	-------	-------------

La garantie d'une optique soignée Canal tehalit.LF en noir

Le canal d'installation tehalit.LF s'utilise aussi bien dans des bâtiments résidentiels que dans des locaux commerciaux. En plus des couleurs blanc trafic et gris clair, il est maintenant disponible en noir (RAL 9011) dans les dimensions 15x15 mm, 20x35 mm, 30x45 mm, 40x60 mm et 60x110 mm. A l'exception du modèle 15x15, les canaux sont tous équipés de la technique speed-way – un atout très pratique: les jonctions prémontées à encliqueter facilitent considérablement l'alignement et la fixation des éléments de canal. Les agrafes de maintien des câbles sont de plus déjà intégrées dans les grandeurs 40x60 et 60x110.



- Le canal de rangement tehalit.RK se compose au moins de deux supports, d'un profilé de recouvrement et de deux pièces de fermeture (droite et gauche). Chaque modèle présente deux largeurs de recouvrement et est facile à monter grâce aux liaisons enclipsables.
- Pour faciliter le découpage, trois amorces longitudinales de rupture sont prévues pour les profondeurs de canal 40, 50 et 60 mm. Clipser simplement le profilé sur les supports et emboîter les pièces de fermeture.

Longueur:
2000 mm

Matériau:
PVC



	Désignation	Profilé de recouvrement E-No	Dimensions	Emb.
	RK110	RK1109010 127 346 222 blanc pur	80 x 110 mm	24 m
		RK1107035 127 346 242 gris clair	80 x 110 mm	24 m
	RK150	RK1509010 127 346 022 blanc pur	110 x 150 mm	16 m
		RK1507035 127 346 042 gris clair	110 x 150 mm	16 m
	RK190	RK1909010 127 346 122 blanc pur	150 x 190 mm	8 m
		RK1907035 127 346 142 gris clair	150 x 190 mm	8 m
	RK230	RK2309010 127 346 322 blanc pur	190 x 230 mm	16 m
		RK2307035 127 346 342 gris clair	190 x 230 mm	16 m

Couleurs standard:
RAL 9010, blanc pur
RAL 7035, gris clair

autres couleurs sur demande

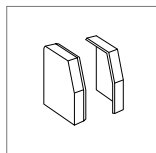

**Pièces de
fermeture**

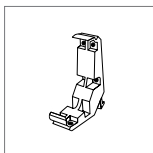

**Support de
profilé**

L22369010 127 361 222 blanc pur Emb. 6 paires	M5848 127 369 232 noir Emb. 1 pc
---	--

L22367035 127 361 242 gris clair Emb. 6 paires	M5848 127 369 232 noir Emb. 1 pc
--	--

L22359010 127 361 022 blanc pur Emb. 4 paires	M5849 127 369 032 noir Emb. 10 pc
---	---

L22357035 127 361 042 gris clair Emb. 4 paires	M5849 127 369 032 noir Emb. 10 pc
--	---

L22399010 127 361 122 blanc pur Emb. 6 paires	M5850 127 369 132 noir Emb. 10 pc
---	---

L22397035 127 361 142 gris clair Emb. 6 paires	M5850 127 369 132 noir Emb. 10 pc
--	---

L23209010 127 361 322 blanc pur Emb. 6 paires	M5830 127 369 332 noir Emb. 10 pc
---	---

L23207035 127 361 342 gris clair Emb. 6 paires	M5830 127 369 332 noir Emb. 10 pc
--	---

Systemes de chemi- nement de cables resistant au feu tehalit.FWK

Pour la protection incendie dans les bdtiments, un systeme de cheminement de cables en deux variantes est maintenant disponible : tehalit.FWK Plus avec marquage EI – certifi6 selon DIN EN 13501-2 - Un canal m6tallique, avec rev6tement intumescent moussant, garantit la protection des voies d'6vacuation et de sauvetage. tehalit.FWK avec le marquage E - certifi6 selon DIN 4102, partie 12 – garantit le maintien de la fonction d'une installation 6lectrique. Les deux variantes sont 6quip6es d'une enveloppe ext6rieure en t6le d'acier. Elles se laissent ouvrir 6 tout moment et sans probl6me pour installer des nouveaux cables.



focus produit

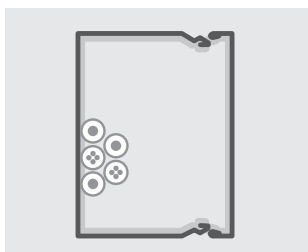

01

Le FWK Plus possède un revêtement intérieur d'une épaisseur de seulement quelques millimètres ...



02

... mais qui forme une mousse protectrice en cas d'incendie. La nouvelle technologie de formateurs de couche isolante remplace les lourdes plaques de plâtre du modèle antérieur



03

Le FWK Plus remplit toutes les exigences en matière de résistance au feu de composants selon la norme DIN EN 13501-2 et possède pour la première fois la certification paneuropéenne ETA (European Technical Assessment).



04

Les 5 dimensions vous permettent de trouver la bonne taille pour votre projet.

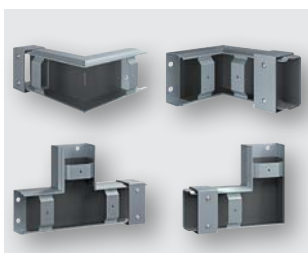

05

Les pièces de forme vous permettent de prendre les coins de façon élégante et dans le respect des normes.



06

Les canaux sont disponibles soit en blanc trafic (RAL 9016) ou en version zinguée

tehalit.FWK Plus

Hauteur du canal 60 mm, pièces de forme



Systèmes de canaux d'installation

- Classe de résistance au feu certifiée EI30, 60, 90
- Classifiée selon la norme DIN EN 13501-2 partie 2
- Voies d'évacuation et de sauvetage praticables pendant 90 min.
- La transmission du feu et de la fumée aux zones proches est évitée
- Le système ne peut être installé qu'après consultation des autorités cantonales

- Mise à la terre automatique entre le couvercle et la base à l'aide de jonctions autotaraudeuses.
- Les jonctions sont enfichées et non vissées.
- 1 couplage est inclus par canal de 2 m..
- Pose simple des câbles grâce à des cloisons de séparation pour câbles électriques et câbles de données.
- Agrafes imperdables pour une pose ultérieure simple
- Pas d'enfilage nécessaire, car l'agrafe est décrochable
- Couvercle encliquetable, permettant ainsi à tout moment une réinstallation et révision

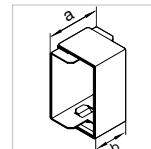

	Désignation	Occupation max. des câbles Ø 11 mm Taux de remplissage 0,5	Base et couvercle Tôle d'acier	Jonction Tôle d'acier
	FWK60060	10	FWKP6006009016 127 210 102 blanc trafic Emb. 2 m poids = 2,72 kg	FWKP6006099016 127 280 102 blanc trafic Emb. 1 pc poids = 0,289 kg cote a = 85 mm cote b = 50 mm
		10	FWKP600600VERZ 127 210 152 zingué Emb. 2 m poids = 2,72 kg	FWKP600609VERZ 127 280 152 zingué Emb. 1 pc poids = 0,289 kg cote a = 85 mm cote b = 50 mm
	FWK60100	20	FWKP6010009016 127 210 202 blanc trafic Emb. 2 m poids = 3,529 kg	FWKP6010099016 127 280 202 blanc trafic Emb. 1 pc poids = 0,369 kg cote a = 85 mm cote b = 50 mm
		20	FWKP601000VERZ 127 210 252 zingué Emb. 2 m poids = 3,529 kg	FWKP601009VERZ 127 280 252 zingué Emb. 1 pc poids = 0,369 kg cote a = 85 mm cote b = 50 mm
	FWK60150	30	FWKP6015009016 127 210 302 blanc trafic Emb. 2 m poids = 4,521 kg	FWKP6015099016 127 280 302 blanc trafic Emb. 1 pc poids = 0,464 kg cote a = 85 mm cote b = 50 mm
		30	FWKP601500VERZ 127 210 352 zingué Emb. 2 m poids = 4,521 kg	FWKP601509VERZ 127 280 352 zingué Emb. 1 pc poids = 0,464 kg cote a = 85 mm cote b = 50 mm

Couleurs:
RAL 9016, blanc trafic
zingué

► Page 281

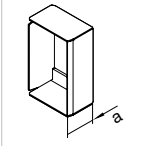
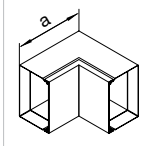
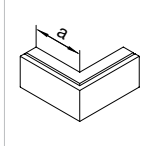
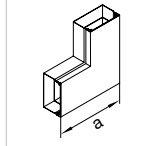
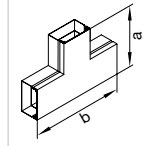
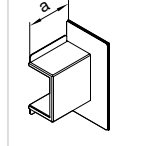
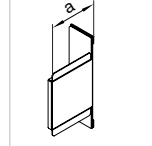
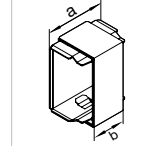
							
Embout	Angle intérieur	Angle extérieur	Angle plat	Pièce en T	Cache-paroi	Embout cache-paroi	Pièce de raccordement
Tôle d'acier	Tôle d'acier	Tôle d'acier	Tôle d'acier	Tôle d'acier	Tôle d'acier	Tôle d'acier	Tôle d'acier

FWKP600609016 127 213 102 blanc trafic Emb. 1 pc poids = 0,165 kg cote a = 40 mm	FWKP6006049016 127 250 102 blanc trafic Emb. 1 pc poids = 0,992 kg cote a = 160 mm	FWKP6006039016 127 215 502 blanc trafic Emb. 1 pc poids = 1,329 kg cote a = 160 mm	FWKP6006059016 127 270 102 blanc trafic Emb. 1 pc poids = 0,995 kg cote a = 160 mm	FWKP6006089016 127 273 102 blanc trafic Emb. 1 pc poids = 1,22 kg cote a = 160 mm cote b = 260 mm	FWKP60060W9016 127 281 102 blanc trafic Emb. 1 pc poids = 1,105 kg cote a = 117 mm	FWKP60060W49016 127 282 102 blanc trafic Emb. 1 pc poids = 0,556 kg cote a = 117 mm	FWKP6006079016 127 224 102 blanc trafic Emb. 1 pc poids = 0,296 kg cote a = 75 mm cote b = 50 mm
--	--	--	--	--	--	---	---

FWKP600606VERZ 127 213 152 zingué Emb. 1 pc poids = 0,165 kg cote a = 40 mm	FWKP600604VERZ 127 250 152 zingué Emb. 1 pc poids = 0,992 kg cote a = 160 mm	FWKP600603VERZ 127 215 552 zingué Emb. 1 pc poids = 1,329 kg cote a = 160 mm	FWKP600605VERZ 127 270 152 zingué Emb. 1 pc poids = 0,995 kg cote a = 160 mm	FWKP600608VERZ 127 273 152 zingué Emb. 1 pc poids = 1,22 kg cote a = 160 mm cote b = 260 mm	FWKP60060WVERZ 127 281 152 zingué Emb. 1 pc poids = 1,105 kg cote a = 117 mm	FWKP60060W4VERZ 127 282 152 zingué Emb. 1 pc poids = 0,556 kg cote a = 117 mm	FWKP600607VERZ 127 224 152 zingué Emb. 1 pc poids = 0,297 kg cote a = 75 mm cote b = 50 mm
---	--	--	--	--	--	---	---

FWKP6010069016 127 213 202 blanc trafic Emb. 1 pc poids = 0,234 kg cote a = 40 mm	FWKP6010049016 127 250 202 blanc trafic Emb. 1 pc poids = 1,326 kg cote a = 160 mm	FWKP6010039016 127 215 602 blanc trafic Emb. 1 pc poids = 1,764 kg cote a = 160 mm	FWKP6010059016 127 270 202 blanc trafic Emb. 1 pc poids = 1,473 kg cote a = 200 mm	FWKP6010089016 127 273 202 blanc trafic Emb. 1 pc poids = 1,772 kg cote a = 200 mm cote b = 300 mm	FWKP60100W9016 127 281 202 blanc trafic Emb. 1 pc poids = 1,293 kg cote a = 117 mm	FWKP60100W49016 127 282 202 blanc trafic Emb. 1 pc poids = 0,743 kg cote a = 117 mm	FWKP6010079016 127 224 202 blanc trafic Emb. 1 pc poids = 0,373 kg cote a = 75 mm cote b = 50 mm
---	--	--	--	---	--	---	---

FWKP601006VERZ 127 213 252 zingué Emb. 1 pc poids = 0,234 kg cote a = 40 mm	FWKP601004VERZ 127 250 252 zingué Emb. 1 pc poids = 1,326 kg cote a = 160 mm	FWKP601003VERZ 127 215 652 zingué Emb. 1 pc poids = 1,764 kg cote a = 160 mm	FWKP601005VERZ 127 270 252 zingué Emb. 1 pc poids = 1,473 kg cote a = 200 mm	FWKP601008VERZ 127 273 252 zingué Emb. 1 pc poids = 1,772 kg cote a = 200 mm cote b = 300 mm	FWKP60100WVERZ 127 281 252 zingué Emb. 1 pc poids = 1,293 kg cote a = 117 mm	FWKP60100W4VERZ 127 282 252 zingué Emb. 1 pc poids = 0,743 kg cote a = 117 mm	FWKP601007VERZ 127 224 252 zingué Emb. 1 pc poids = 0,373 kg cote a = 75 mm cote b = 50 mm
---	--	--	--	---	--	---	---

FWKP6015069016 127 213 302 blanc trafic Emb. 1 pc poids = 0,315 kg cote a = 40 mm	FWKP6015049016 127 250 302 blanc trafic Emb. 1 pc poids = 1,703 kg cote a = 160 mm	FWKP6015039016 127 215 702 blanc trafic Emb. 1 pc poids = 2,253 kg cote a = 160 mm	FWKP6015059016 127 270 302 blanc trafic Emb. 1 pc poids = 2,13 kg cote a = 250 mm	FWKP6015089016 127 273 302 blanc trafic Emb. 1 pc poids = 2,505 kg cote a = 250 mm cote b = 350 mm	FWKP60150W9016 127 281 302 blanc trafic Emb. 1 pc poids = 1,528 kg cote a = 117 mm	FWKP60150W49016 127 282 302 blanc trafic Emb. 1 pc poids = 0,979 kg cote a = 117 mm	FWKP6015079016 127 224 302 blanc trafic Emb. 1 pc poids = 0,467 kg cote a = 75 mm cote b = 50 mm
---	--	--	---	---	--	---	---

FWKP601506VERZ 127 213 352 zingué Emb. 1 pc poids = 0,315 kg cote a = 40 mm	FWKP601504VERZ 127 250 352 zingué Emb. 1 pc poids = 1,703 kg cote a = 160 mm	FWKP601503VERZ 127 215 752 zingué Emb. 1 pc poids = 2,253 kg cote a = 160 mm	FWKP601505VERZ 127 270 352 zingué Emb. 1 pc poids = 2,13 kg cote a = 250 mm	FWKP601508VERZ 127 273 352 zingué Emb. 1 pc poids = 2,505 kg cote a = 250 mm cote b = 350 mm	FWKP60150WVERZ 127 281 352 zingué Emb. 1 pc poids = 1,528 kg cote a = 117 mm	FWKP60150W4VERZ 127 282 352 zingué Emb. 1 pc poids = 0,979 kg cote a = 117 mm	FWKP601507VERZ 127 224 352 zingué Emb. 1 pc poids = 0,467 kg cote a = 75 mm cote b = 50 mm
---	--	--	---	---	--	---	---

tehalit.FWK Plus

Hauteur du canal 100 mm, pièces de forme

- Classe de résistance au feu certifiée EI30, 60, 90
- Classifiée selon la norme DIN EN 13501-2 partie 2
- Voies d'évacuation et de sauvetage praticables pendant 90 min.
- La transmission du feu et de la fumée aux zones proches est évitée
- Le système ne peut être installé qu'après consultation des autorités cantonales

- Mise à la terre automatique entre le couvercle et la base à l'aide de jonctions autotaraudeuses.
- Les jonctions sont enfichées et non vissées.
- 1 couplage est inclus par canal de 2 m.
- Pose simple des câbles grâce à des cloisons de séparation pour câbles électriques et câbles de données.
- Agrafes imperdables pour une pose ultérieure simple
- Pas d'enfilage nécessaire, car l'agrafe est décrochable
- Couvercle encliquetable, permettant ainsi à tout moment une réinstallation et révision

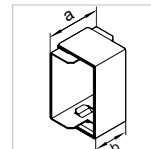

	Désignation	Occupation max. des câbles Ø 11 mm – Taux de remplissage 0.5	Base et couvercle Tôle d'acier	Jonction Tôle d'acier
	FWKP100150	60	FWKP10015009016 127 210 402 blanc trafic Emb. 2 m poids = 5,328 kg	FWKP10015009016 127 280 402 blanc trafic Emb. 1 pc poids = 0,592 kg cote a = 85 mm cote b = 50 mm
			60	FWKP1001500VERZ 127 210 452 zingué Emb. 2 m poids = 5,328 kg
	FWKP100250	100	FWKP10025009016 127 210 502 blanc trafic Emb. 2 m poids = 7,416 kg	FWKP10025009016 127 280 502 blanc trafic Emb. 1 pc poids = 0,766 kg cote a = 85 mm cote b = 50 mm
			100	FWKP1002500VERZ 127 210 552 zingué Emb. 2 m poids = 7,416 kg

Couleurs:
RAL 9016, blanc trafic
zingué

► Page 281

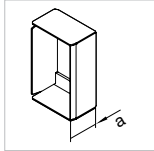

Embout

Tôle d'acier

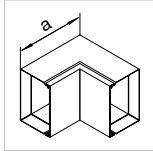

Angle intérieur

Tôle d'acier

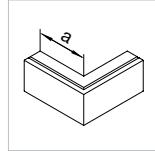

Angle extérieur

Tôle d'acier

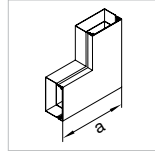

Angle plat

Tôle d'acier

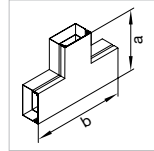

Pièce en T

Tôle d'acier

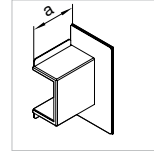

Cache-paroi

Tôle d'acier

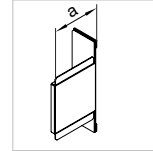

Embout cache-paroi

Tôle d'acier

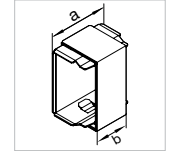

Pièce de raccordement

Tôle d'acier

FWKP10015069016
127 213 502
blanc trafic
Emb. 1 pc

poids = 0,424 kg
cote a = 40 mm

FWKP10015049016
127 250 402
blanc trafic
Emb. 1 pc

poids = 2,226 kg
cote a = 200 mm

FWKP10015039016
127 215 802
blanc trafic
Emb. 1 pc

poids = 3,304 kg
cote a = 200 mm

FWKP10015059016
127 270 402
blanc trafic
Emb. 1 pc

poids = 2,512 kg
cote a = 250 mm

FWKP10015089016
127 273 402
blanc trafic
Emb. 1 pc

poids = 2,922 kg
cote a = 250 mm
cote b = 350 mm

FWKP100150W9016
127 281 402
blanc trafic
Emb. 1 pc

poids = 1,9 kg
cote a = 117 mm

FWKP100150W49016
127 282 302
blanc trafic
Emb. 1 pc

poids = 0,979 kg
cote a = 117 mm

FWKP10015079016
127 224 402
blanc trafic
Emb. 1 pc

poids = 0,611 kg
cote a = 75 mm
cote b = 50 mm

FWKP1001506VERZ
127 213 552
zingué
Emb. 1 pc

poids = 0,424 kg
cote a = 40 mm

FWKP1001504VERZ
127 250 452
zingué
Emb. 1 pc

poids = 2,226 kg
cote a = 200 mm

FWKP1001503VERZ
127 215 852
zingué
Emb. 1 pc

poids = 3,304 kg
cote a = 200 mm

FWKP1001505VERZ
127 270 452
zingué
Emb. 1 pc

poids = 2,512 kg
cote a = 250 mm

FWKP1001508VERZ
127 273 452
zingué
Emb. 1 pc

poids = 2,922 kg
cote a = 250 mm
cote b = 350 mm

FWKP100150WVERZ
127 281 452
zingué
Emb. 1 pc

poids = 1,9 kg
cote a = 117 mm

FWKP60150W4VERZ
127 282 352
zingué
Emb. 1 pc

poids = 0,979 kg
cote a = 117 mm

FWKP1001507VERZ
127 224 452
zingué
Emb. 1 pc

poids = 0,611 kg
cote a = 75 mm
cote b = 50 mm

FWKP10025069016
127 213 802
blanc trafic
Emb. 1 pc

poids = 0,64 kg
cote a = 40 mm

FWKP10025049016
127 250 502
blanc trafic
Emb. 1 pc

poids = 3,117 kg
cote a = 200 mm

FWKP10025039016
127 215 902
blanc trafic
Emb. 1 pc

poids = 4,556 kg
cote a = 200 mm

FWKP10025059016
127 270 502
blanc trafic
Emb. 1 pc

poids = 4,185 kg
cote a = 350 mm

FWKP10025089016
127 273 502
blanc trafic
Emb. 1 pc

poids = 4,726 kg
cote a = 350 mm
cote b = 450 mm

FWKP100250W9016
127 281 502
blanc trafic
Emb. 1 pc

poids = 3,142 kg
cote a = 117 mm

FWKP100250W49016
127 282 502
blanc trafic
Emb. 1 pc

poids = 1,441 kg
cote a = 117 mm

FWKP10025079016
127 224 502
blanc trafic
Emb. 1 pc

poids = 0,784 kg
cote a = 75 mm
cote b = 50 mm

FWKP1002506VERZ
127 213 852
zingué
Emb. 1 pc

poids = 0,64 kg
cote a = 40 mm

FWKP1002504VERZ
127 250 552
zingué
Emb. 1 pc

poids = 3,117 kg
cote a = 200 mm

FWKP1002503VERZ
127 215 952
zingué
Emb. 1 pc

poids = 4,556 kg
cote a = 200 mm

FWKP1002505VERZ
127 270 552
zingué
Emb. 1 pc

poids = 4,185 kg
cote a = 350 mm

FWKP1002508VERZ
127 273 552
zingué
Emb. 1 pc

poids = 4,726 kg
cote a = 350 mm
cote b = 450 mm

FWKP100250WVERZ
127 281 552
zingué
Emb. 1 pc

poids = 3,142 kg
cote a = 117 mm







FWKP100250W4VERZ
127 282 552
zingué
Emb. 1 pc

poids = 1,441 kg
cote a = 117 mm

FWKP1002507VERZ
127 224 552
zingué
Emb. 1 pc

poids = 0,784 kg
cote a = 75 mm
cote b = 50 mm

Longueur de livraison de cloisons : 2000 mm

	Désignation	Matériau	Emb.	N° de réf.	E-No	
 TWS70VERZ	Cloison LFS, tôle d'acier zinguée					
	Longueur : 2000 mm					
	Cloison en acier pour canal sans profilé C	Acier	32	TWS70VERZ	127 548 272	
	Cloison en acier >=85 sans profilé C	Acier	32	TWS90VERZ	127 548 282	
 FWKPZ001	Porte-cloison de séparation					
	Porte-cloison de séparation pour FWKP, 8 pcs.	Acier	1	★ FWKPZ001	127 234 102	
 R2290VERZ	Agrafe FWKP					
	Agrafe en acier pour couvercle LFS 60 mm		100	R2290VERZ	127 349 052	
	Agrafe en acier pour couvercle LFS 100 mm		100	R2291VERZ	127 349 152	
	Agrafe en acier pour couvercle LFS 150 mm		100	R2292VERZ	127 349 352	
	Agrafe pour couvercle LFS/FWKP 250 mm		100	★ R2294VERZ	127 249 452	
 FWKPZ003	Pièces de mise à la terre					
	Pièce de mise à la terre 2x pour canal hauteur 60	Acier	1	★ FWKPZ003	127 290 292	
	Pièce de mise à la terre 2x pour canal hauteur 100	Acier	1	★ FWKPZ004	127 290 392	
 L6681GCHR	Raccord de liaison équipotentielle, tôle d'acier zinguée					
	Matériau : acier					
	Raccord de liaison équipotentielle, acier, FWK		20	L6681GCHR	127 579 152	
 L4181GNGE	Fil de mise à la terre					
	- enfichable, pour la connexion électrique du profilé de base et des couvercles ainsi que le pontage des pièces de forme					
	150 mm	4 mm ²	vert/jaune	100	L4181GNGE	127 390 092
	300 mm	4 mm ²	vert/jaune	100	L4182GNGE	127 390 192
	600 mm	4 mm ²	vert/jaune	25	L4183GNGE	127 390 292
 FWKPZ002	Vis pour montage au plafond					
	Vis pour montage au plafond FWKP pour 2/4 m	Acier	1	★ FWKPZ002	127 299 002	

Désignation Emb. N° de réf. E-No



FWKPZ005

Gabarit de perçage

Gabarit de perçage Couvercle de canal FWKP 1 ★FWKPZ005 127 299 402



BSKITT

Mastic ignifuge

Contenu Boîte/Cartouche : 310 ml

Mastic moussant en cas de sollicitation thermique, convient pour le cloisonnement coupe-feu de câbles et de tubes individuels selon la directive type relative aux canalisations électriques (MLAR).

Homologation no. Z-19.11-2134 des services techniques du bâtiment.

Mastic ignifuge, cartouche 310 ml 1 BSKITT 127 212 000



BS90SET

Mousse ignifuge silicone bi-composants S90

Contenu Boîte/Cartouche : 600 ml

Cloisonnement de câbles

Pour le montage dans des murs et plafonds de la classe de résistance au feu S90 selon DIN4102. Homologation no. Z19.15-1256 des services techniques du bâtiment.

Kit mousse ignifuge S90 env. 2100 cm ³	1	BS90SET	127 203 000
Kit mousse ignifuge S90 boîte env. 900 cm ³	1	BS90D	127 204 000
Bloc de mastic ignifuge S90 150x80x100 mm	1	BS90F	171 290 000
Tube pulvérisateur 3x pour mousse ignifuge BS90D	1	BS90S	171 291 000
Pistolet pour mousse ignifuge BS90D	1	BS90Z	983 225 169



BSK0013

Coussin coupe-feu

Classe de résistance au feu S90

Pour le cloisonnement de passages de câbles dans des murs et plafonds avec une durée de résistance au feu de max. 90 min.

Coussin coupe-feu S90 H=13 mm 4 pièces	1	BSK0013	171 524 132
Coussin coupe-feu S90 H=18 mm 4 pièces	1	BSK0018	171 524 182
Coussin coupe-feu S90 H=35 mm 4 pièces	1	BSK0035	171 524 352



BSM0003

Mortier coupe-feu

Classe de résistance au feu S90

Pour le cloisonnement de passages de câbles dans des murs et plafonds avec une durée de résistance au feu de max. 90 min.

Mortier coupe-feu S90 3 kg	1	BSM0003	171 526 102
Mortier coupe-feu S90 6 kg	1	BSM0006	171 526 502



BSS0058

Tampon coupe-feu

Classe de résistance au feu S90

Pour le cloisonnement de passages de câbles dans des murs et plafonds avec une durée de résistance au feu de max. 90 min.

Tampon coupe-feu jusqu'à D=58 mm 2 pièces	1	BSS0058	171 524 212
Tampon coupe-feu jusqu'à D=80 mm 2 pièces	1	BSS0080	171 524 242
Tampon coupe-feu jusqu'à D=109 mm 2 pièces	1	BSS0109	171 524 272
Plaque coupe-feu 200x200 mm 2 pièces	1	BSP2020	171 524 102
Revêtement pour tampon coupe-feu 310 ml	1	BSSB000	171 522 102

- Testé résistance au feu E30 selon la norme DIN 4102 part. 12 pour montage mural et plafond (avec flamme extérieure)
- Maintien fonctionnel E30 d'installations de câbles en montage mural et plafond
- Montage facile grâce à la perforation de la base
- Protection mécanique assurée par un revêtement en tôle d'acier

- Système à rainure et ressort pour les pièces détachées
- Utilisation de câbles standard

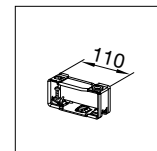

	Désignation	Canal complet E-No	Pour câbles 11 mm ø p. ex. TT 3 x 1,5 mm ²	Pince FWK
	FWK3E50060	FWK3E500600VERZ tôle d'acier zinguée FWK3E5006009016 127 212 042 blanc trafic longueur: 1500 mm Emb. 1 pc poids: 13,80 kg/pc	11	
	FWK3E50110	FWK3E501100VERZ tôle d'acier zinguée FWK3E5011009016 127 212 022 blanc trafic longueur: 1500 mm Emb. 1 pc poids: 18,15 kg/pc	21	L5732VERZ tôle d'acier zinguée L5732VERZ 127 218 912 tôle d'acier zinguée Emb. 15 pc
	FWK3E50210	FWK3E502100VERZ tôle d'acier zinguée FWK3E5021009016 127 212 032 blanc trafic longueur: 1500 mm Emb. 1 pc poids: 26,80 kg/pc	43	L5733VERZ tôle d'acier zinguée L5733VERZ 127 218 922 tôle d'acier zinguée Emb. 15 pc
	FWK3E99160	FWK3E991600VERZ tôle d'acier zinguée FWK3E9916009016 127 212 002 blanc trafic longueur: 1000 mm Emb. 1 pc poids: 17,80 kg/pc	65	L5734VERZ tôle d'acier zinguée L5734VERZ 127 218 932 tôle d'acier zinguée Emb. 10 pc
	FWK3E99260	FWK3E992600VERZ tôle d'acier zinguée FWK3E9926009016 127 212 012 blanc trafic longueur: 1000 mm Emb. 1 pc poids: 23,70 kg/pc	107	L5735VERZ tôle d'acier zinguée L5735VERZ 127 218 942 tôle d'acier zinguée Emb. 25 pc

- Couvre-circuit vissé, permettant l'entretien et l'extension d'installations
- Armoires antifeu, cf. catalogue 4
- **ABP:** P-BWU03-I17.9.10

Couleurs:
zingué
RAL 9016, blanc trafic

Autres couleurs sur demande

► page 282

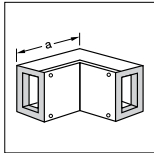

Angle intérieur

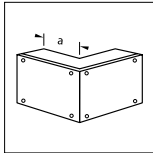

Angle extérieur

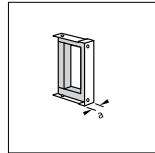

Plaque de fermeture

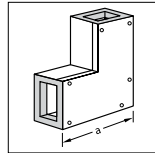

Angle plat

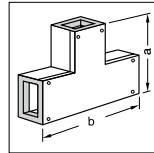

Raccord en T

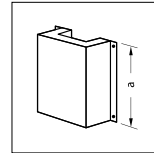

Manchon d'accouplement

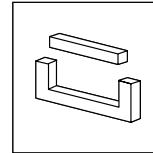

Pièce d'adaptation

R3021VERZ tôle d'acier zinguée R30219016 127 214 192 blanc trafic cote a = 240 mm Emb. 1 pc poids: 3,42 kg/pc	R3022VERZ tôle d'acier zinguée R30229016 127 216 542 blanc trafic cote a = 150 mm Emb. 1 pc poids: 3,46 kg/pc	R3023VERZ tôle d'acier zinguée R30239016 127 214 042 blanc trafic cote a = 20 mm Emb. 1 pc poids: 0,40 kg/pc	R3025VERZ tôle d'acier zinguée R30259016 127 216 142 blanc trafic cote a = 250 mm Emb. 1 pc poids: 3,97 kg/pc	R3026VERZ tôle d'acier zinguée R30269016 127 218 262 blanc trafic cote a = 250 mm cote b = 500 mm Emb. 1 pc poids: 6,13 kg/pc	L6818VERZ tôle d'acier zinguée L68189016 127 218 072 blanc trafic cote a = 400 mm Emb. 1 pc poids: 3,90 kg/pc	L6819 L6819 127 218 502 Emb. 1 pc poids: 0,10 kg/pc
R3031VERZ tôle d'acier zinguée R30319016 127 214 172 blanc trafic cote a = 240 mm Emb. 1 pc poids: 4,51 kg/pc	R3032VERZ tôle d'acier zinguée R30329016 127 216 522 blanc trafic cote a = 150 mm Emb. 1 pc poids: 4,54 kg/pc	R3033VERZ tôle d'acier zinguée R30339016 127 214 022 blanc trafic cote a = 20 mm Emb. 1 pc poids: 0,50 kg/pc	R3035VERZ tôle d'acier zinguée R30359016 127 216 122 blanc trafic cote a = 300 mm Emb. 1 pc poids: 5,67 kg/pc	R3036VERZ tôle d'acier zinguée R30369016 127 218 242 blanc trafic cote a = 300 mm cote b = 500 mm Emb. 1 pc poids: 7,76 kg/pc	L6828VERZ tôle d'acier zinguée L68289016 - blanc trafic cote a = 400 mm Emb. 1 pc poids: 4,50 kg/pc	L6829 L6829 127 218 512 Emb. 1 pc poids: 0,14 kg/pc
R3041VERZ tôle d'acier zinguée R30419016 127 214 182 blanc trafic cote a = 240 mm Emb. 1 pc poids: 6,69 kg/pc	R3042VERZ tôle d'acier zinguée R30429016 127 216 532 blanc trafic cote a = 150 mm Emb. 1 pc poids: 6,72 kg/pc	R3043VERZ tôle d'acier zinguée R30439016 127 214 032 blanc trafic cote a = 20 mm Emb. 1 pc poids: 0,80 kg/pc	R3045VERZ tôle d'acier zinguée R30459016 127 216 132 blanc trafic cote a = 400 mm Emb. 1 pc poids: 9,95 kg/pc	R3046VERZ tôle d'acier zinguée R30469016 127 218 252 blanc trafic cote a = 400 mm Emb. 1 pc poids: 11,03 kg/pc	L6858VERZ tôle d'acier zinguée L68589016 127 219 022 blanc trafic cote a = 400 mm Emb. 1 pc poids: 5,60 kg/pc	L6859 L6859 127 218 522 Emb. 1 pc poids: 0,22 kg/pc
R3051VERZ tôle d'acier zinguée R30519016 127 214 152 blanc trafic cote a = 293 mm Emb. 1 pc poids: 7,71 kg/pc	R3052VERZ tôle d'acier zinguée R30529016 127 216 502 blanc trafic cote a = 150 mm Emb. 1 pc poids: 7,76 kg/pc	R3053VERZ tôle d'acier zinguée R30539016 127 214 002 blanc trafic cote a = 20 mm Emb. 1 pc poids: 1,00 kg/pc	R3055VERZ tôle d'acier zinguée R30559016 127 216 102 blanc trafic cote a = 350 mm Emb. 1 pc poids: 9,18 kg/pc	R3056VERZ tôle d'acier zinguée R30569016 127 218 222 blanc trafic cote a = 350 mm cote b = 500 mm Emb. 1 pc poids: 11,06 kg/pc	L6868VERZ tôle d'acier zinguée L68689016 127 218 082 blanc trafic cote a = 400 mm Emb. 1 pc poids: 6,30 kg/pc	L6869 L6869 127 218 532 Emb. 1 pc poids: 0,25 kg/pc
R3061VERZ tôle d'acier zinguée R30619016 127 214 162 blanc trafic cote a = 293 mm Emb. 1 pc poids: 10,20 kg/pc	R3062VERZ tôle d'acier zinguée R30629016 127 216 512 blanc trafic cote a = 150 mm Emb. 1 pc poids: 10,25 kg/pc	R3063VERZ tôle d'acier zinguée R30639016 127 214 012 blanc trafic cote a = 20 mm Emb. 1 pc poids: 1,40 kg/pc	R3065VERZ tôle d'acier zinguée R30659016 127 216 112 blanc trafic cote a = 450 mm Emb. 1 pc poids: 14,32 kg/pc	R3066VERZ tôle d'acier zinguée R30669016 127 218 232 blanc trafic cote a = 450 mm cote b = 500 mm Emb. 1 pc poids: 14,18 kg/pc	L6878VERZ tôle d'acier zinguée L68789016 127 219 042 blanc trafic cote a = 400 mm Emb. 1 pc poids: 7,20 kg/pc	L6879 L6879 127 218 542 Emb. 1 pc poids: 0,30 kg/pc

- Testé résistance au feu E30 à E90 (montage mural) selon la norme DIN 4102 part. 12 (flamme extérieure)
- Maintien fonctionnel E60-E90 d'installations de câbles en montage mural et plafond
- Maintien fonctionnel E30 d'installations de câbles en montage abaissé
- Montage facile grâce à la perforation de la base

- Protection mécanique assurée par un revêtement en tôle d'acier
- Système à rainure et ressort pour les pièces détachées
- Couvercle vissé, permettant l'entretien et l'extension d'installations
- Utilisation de câbles standard
- Armoires antifeu, cf. catalogue 4

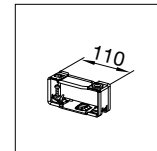

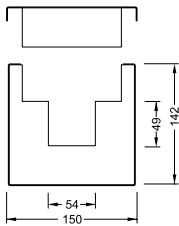
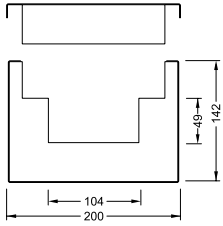
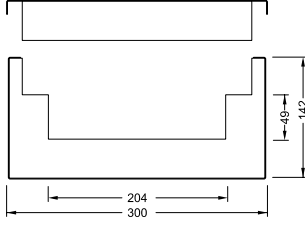
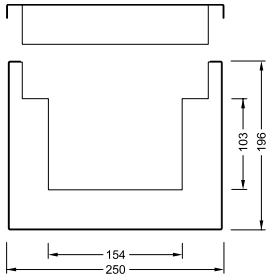
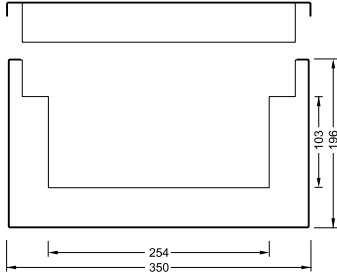
	Désignation	Classe de résistance au feu	Canal complet E-No	Pour câbles 11 mm ø p. ex. TT 3 x 1,5mm ²	Pince FWK
	FWK950060	E60 en montage mural et plafond, sinon E30	FWK9500600VERZ 127 211 002 tôle d'acier zinguée FWK95006009016 127 211 102 blanc trafic longueur: 750 mm Emb. 1 pc poids: 18,75 kg/pc		
	FWK950110	E60 en montage mural et plafond, sinon E30	FWK9501100VERZ 127 211 012 tôle d'acier zinguée FWK95011009016 127 211 112 blanc trafic longueur: 750 mm Emb. 1 pc poids: 23,25 kg/pc	21	L5732VERZ 127 218 912 L5732VERZ 127 218 912 tôle d'acier zinguée Emb. 15 pc
	FWK950210	E60 en montage mural et plafond, sinon E30	FWK9502100VERZ 127 211 022 tôle d'acier zinguée FWK95021009016 127 211 122 blanc trafic longueur: 750 mm Emb. 1 pc poids: 32,25 kg/pc	43	L5733VERZ 127 218 922 L5733VERZ 127 218 922 tôle d'acier zinguée Emb. 15 pc
	FWK999160	E90 en montage mural et plafond, sinon E30	FWK9991600VERZ 127 211 032 tôle d'acier zinguée FWK99916009016 127 211 132 blanc trafic longueur: 500 mm Emb. 1 pc poids: 21,70 kg/pc	65	L5734VERZ 127 218 932 L5734VERZ 127 218 932 tôle d'acier zinguée Emb. 10 pc
	FWK999260	E90 en montage mural et plafond, sinon E30	FWK9992600VERZ 127 211 042 tôle d'acier zinguée FWK99926009016 127 211 142 blanc trafic longueur: 500 mm Emb. 1 pc poids: 27,50 kg/pc	107	L5735VERZ 127 218 942 L5735VERZ 127 218 942 tôle d'acier zinguée Emb. 25 pc



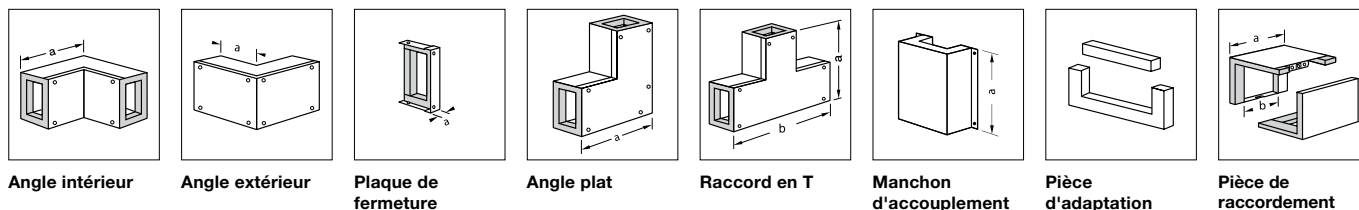

- ABP: P-MPA-E-99-062
- ABP: P-061-I 17.9.2
- Homologation VKF

Couleurs:
zingué
RAL 9016, blanc trafic

▶ page 282



<p>L6911VERZ 127 215 102 tôle d'acier zinguée</p> <p>L69119016 127 214 102 blanc trafic</p> <p>cote a = 293 mm</p> <p>Emb. 1 pc poids: 10,66 kg/pc</p>	<p>L6912VERZ 127 215 402 tôle d'acier zinguée</p> <p>L69129016 127 216 402 blanc trafic</p> <p>cote a = 150 mm</p> <p>Emb. 1 pc poids: 10,74 kg/pc</p>	<p>L6913VERZ 127 213 702 tôle d'acier zinguée</p> <p>L69139016 127 214 092 blanc trafic</p> <p>cote a = 20 mm</p> <p>Emb. 1 pc poids: 1,40 kg/pc</p>	<p>L6915VERZ 127 217 102 tôle d'acier zinguée</p> <p>L69159016 127 216 172 blanc trafic</p> <p>cote a = 300 mm</p> <p>Emb. 1 pc poids: 11,90 kg/pc</p>	<p>L6916VERZ 127 217 402 tôle d'acier zinguée</p> <p>L69169016 127 218 402 blanc trafic</p> <p>cote a = 300 mm cote b = 500 mm</p> <p>Emb. 1 pc poids: 15,10 kg/pc</p>	<p>L6918VERZ 127 218 102 tôle d'acier zinguée</p> <p>L69189016 127 219 102 blanc trafic</p> <p>cote a = 400 mm</p> <p>Emb. 1 pc poids: 13,20 kg/pc</p>	<p>L6919 127 218 602</p> <p>L6919 127 218 602</p> <p>Emb. 1 pc poids: 0,30 kg/pc</p>	<p>L6910VERZ 127 218 802 tôle d'acier zinguée</p> <p>L69109016 127 219 702 blanc trafic</p> <p>cote a = 120 mm cote b = 60 mm</p> <p>Emb. 1 pc poids: 1,41 kg/pc</p>
<p>L6921VERZ 127 215 112 tôle d'acier zinguée</p> <p>L69219016 127 214 112 blanc trafic</p> <p>cote a = 293 mm</p> <p>Emb. 1 pc poids: 13,24 kg/pc</p>	<p>L6922VERZ 127 215 412 tôle d'acier zinguée</p> <p>L69229016 127 216 412 blanc trafic</p> <p>cote a = 150 mm</p> <p>Emb. 1 pc poids: 13,32 kg/pc</p>	<p>L6923VERZ 127 213 712 tôle d'acier zinguée</p> <p>L69239016 127 214 072 blanc trafic</p> <p>cote a = 20 mm</p> <p>Emb. 1 pc poids: 1,90 kg/pc</p>	<p>L6925VERZ 127 217 112 tôle d'acier zinguée</p> <p>L69259016 127 216 152 blanc trafic</p> <p>cote a = 350 mm</p> <p>Emb. 1 pc poids: 16,04 kg/pc</p>	<p>L6926VERZ 127 217 412 tôle d'acier zinguée</p> <p>L69269016 127 218 412 blanc trafic</p> <p>cote a = 350 mm cote b = 500 mm</p> <p>Emb. 1 pc poids: 18,65 kg/pc</p>	<p>L6928VERZ 127 218 112 tôle d'acier zinguée</p> <p>L69289016 127 219 112 blanc trafic</p> <p>cote a = 400 mm</p> <p>Emb. 1 pc poids: 14,40 kg/pc</p>	<p>L6929 127 218 612</p> <p>L6929 127 218 612</p> <p>Emb. 1 pc poids: 0,40 kg/pc</p>	<p>L6920VERZ 127 218 812 tôle d'acier zinguée</p> <p>L69209016 127 219 812 blanc trafic</p> <p>cote a = 120 mm cote b = 60 mm</p> <p>Emb. 1 pc poids: 1,69 kg/pc</p>
<p>L6951VERZ 127 215 122 tôle d'acier zinguée</p> <p>L69519016 127 214 122 blanc trafic</p> <p>cote a = 293 mm</p> <p>Emb. 1 pc poids: 18,41 kg/pc</p>	<p>L6952VERZ 127 215 422 tôle d'acier zinguée</p> <p>L69529016 127 216 422 blanc trafic</p> <p>cote a = 150 mm</p> <p>Emb. 1 pc poids: 18,84 kg/pc</p>	<p>L6953VERZ 127 213 722 tôle d'acier zinguée</p> <p>L69539016 127 214 082 blanc trafic</p> <p>cote a = 20 mm</p> <p>Emb. 1 pc poids: 2,70 kg/pc</p>	<p>L6955VERZ 127 217 122 tôle d'acier zinguée</p> <p>L69559016 127 216 162 blanc trafic</p> <p>cote a = 450 mm</p> <p>Emb. 1 pc poids: 11,90 kg/pc</p>	<p>L6956VERZ 127 217 422 tôle d'acier zinguée</p> <p>L69569016 127 218 422 blanc trafic</p> <p>cote a = 450 mm cote b = 500 mm</p> <p>Emb. 1 pc poids: 25,72 kg/pc</p>	<p>L6958VERZ 127 218 122 tôle d'acier zinguée</p> <p>L69589016 127 219 122 blanc trafic</p> <p>cote a = 400 mm</p> <p>Emb. 1 pc poids: 16,80 kg/pc</p>	<p>L6959 127 218 622</p> <p>L6959 127 218 622</p> <p>Emb. 1 pc poids: 0,60 kg/pc</p>	<p>L6950VERZ 127 218 822 tôle d'acier zinguée</p> <p>L69509016 127 219 822 blanc trafic</p> <p>cote a = 120 mm cote b = 60 mm</p> <p>Emb. 1 pc poids: 2,29 kg/pc</p>
<p>L6961VERZ 127 215 132 tôle d'acier zinguée</p> <p>L69619016 127 214 132 blanc trafic</p> <p>cote a = 347 mm</p> <p>Emb. 1 pc poids: 20,92 kg/pc</p>	<p>L6962VERZ 127 215 432 tôle d'acier zinguée</p> <p>L69629016 127 216 432 blanc trafic</p> <p>cote a = 150 mm</p> <p>Emb. 1 pc poids: 21,02 kg/pc</p>	<p>L6963VERZ 127 213 732 tôle d'acier zinguée</p> <p>L69639016 127 214 052 blanc trafic</p> <p>cote a = 20 mm</p> <p>Emb. 1 pc poids: 3,20 kg/pc</p>	<p>L6965VERZ 127 217 132 tôle d'acier zinguée</p> <p>L69659016 127 216 182 blanc trafic</p> <p>cote a = 400 mm</p> <p>Emb. 1 pc poids: 24,26 kg/pc</p>	<p>L6966VERZ 127 217 432 tôle d'acier zinguée</p> <p>L69669016 127 218 432 blanc trafic</p> <p>cote a = 400 mm cote b = 500 mm</p> <p>Emb. 1 pc poids: 25,66 kg/pc</p>	<p>L6968VERZ 127 218 132 tôle d'acier zinguée</p> <p>L69689016 127 219 132 blanc trafic</p> <p>cote a = 400 mm</p> <p>Emb. 1 pc poids: 18,20 kg/pc</p>	<p>L6969 127 218 632</p> <p>L6969 127 218 632</p> <p>Emb. 1 pc poids: 0,60 kg/pc</p>	<p>L6960VERZ 127 218 832 tôle d'acier zinguée</p> <p>L69609016 127 219 832 blanc trafic</p> <p>cote a = 120 mm cote b = 60 mm</p> <p>Emb. 1 pc poids: 2,31 kg/pc</p>
<p>L6971VERZ 127 215 142 tôle d'acier zinguée</p> <p>L69719016 127 214 142 blanc trafic</p> <p>cote a = 347 mm</p> <p>Emb. 1 pc poids: 26,73 kg/pc</p>	<p>L6972VERZ 127 215 442 tôle d'acier zinguée</p> <p>L69729016 127 216 442 blanc trafic</p> <p>cote a = 150 mm</p> <p>Emb. 1 pc poids: 21,02 kg/pc</p>	<p>L6973VERZ 127 213 742 tôle d'acier zinguée</p> <p>L69739016 127 214 062 blanc trafic</p> <p>cote a = 20 mm</p> <p>Emb. 1 pc poids: 4,40 kg/pc</p>	<p>L6975VERZ 127 217 142 tôle d'acier zinguée</p> <p>L69759016 127 216 192 blanc trafic</p> <p>cote a = 500 mm</p> <p>Emb. 1 pc poids: 26,17 kg/pc</p>	<p>L6976VERZ 127 217 442 tôle d'acier zinguée</p> <p>L69769016 127 218 442 blanc trafic</p> <p>cote a = 500 mm cote b = 500 mm</p> <p>Emb. 1 pc poids: 32,42 kg/pc</p>	<p>L6978VERZ 127 218 142 tôle d'acier zinguée</p> <p>L69789016 127 219 142 blanc trafic</p> <p>cote a = 400 mm</p> <p>Emb. 1 pc poids: 20,60 kg/pc</p>	<p>L6979 127 218 642</p> <p>L6979 127 218 642</p> <p>Emb. 1 pc poids: 0,80 kg/pc</p>	<p>L6970VERZ 127 218 842 tôle d'acier zinguée</p> <p>L69709016 127 219 842 blanc trafic</p> <p>cote a = 120 mm cote b = 60 mm</p> <p>Emb. 1 pc poids: 2,90 kg/pc</p>

	Désignation	Longueur mm	Emb.	N° de réf.	E-No
	Tablette de séparation				
	matériau: PVC				
	Tablette de séparation pour FWK avec hauteur intérieure 50 mm	2000	20	L6632	127 213 402
L6632	Tablette de séparation pour FWK avec hauteur intérieure 99 mm	2000	20	L6633	127 213 412
	Tablette de séparation				
	matériau: tôle d'acier zinguée livrée avec vis				
	Tablette de séparation pour FWK avec hauteur intérieure 50 mm	2000	20	L6664VERZ	127 213 422
L6664	pour FWK avec hauteur intérieure 99 mm	2000	20	L6665VERZ	127 213 432
	Pinces FWK				
	matériau: tôle d'acier zinguée				
	Pince FWK		15	L5732VERZ	127 218 912
L5732	Pince FWK		15	L5733VERZ	127 218 922
	Pince FWK		10	L5734VERZ	127 218 932
	Pince FWK		25	L5735VERZ	127 218 942
	Mise à la terre				
	à enficher, 4 mm ²				
	Ligne de mise à la terre	150	25	L4181GNGE	127 390 092
L4181	Ligne de mise à la terre	300	25	L4182GNGE	127 390 192
	Ligne de mise à la terre	600	25	L4183GNGE	127 390 292
	Raccord de compensation de potentiel				
	matériau: tôle d'acier, zinguée				
	Raccord de compensation de potentiel		20	L6681GCHR	127 579 152
L6681					

Désignation Emb. N° de réf. E-No



BSKITT

Mastic ignifuge

Contenu Boîte/Cartouche : 310 ml

Mastic moussant en cas de sollicitation thermique, convient pour le cloisonnement coupe-feu de câbles et de tubes individuels selon la directive type relative aux canalisations électriques (MLAR).

Homologation no. Z-19.11-2134 des services techniques du bâtiment.

Mastic ignifuge, cartouche 310 ml	1	BSKITT	127 212 000
-----------------------------------	---	---------------	-------------



BS90SET

Mousse ignifuge silicone bi-composants S90

Contenu Boîte/Cartouche : 600 ml

Cloisonnement de câbles

Pour le montage dans des murs et plafonds de la classe de résistance au feu S90 selon DIN4102.

Homologation no. Z19.15-1256 des services techniques du bâtiment.

Kit mousse ignifuge S90 env. 2100 cm ³	1	BS90SET	127 203 000
Kit mousse ignifuge S90 boîte env. 900 cm ³	1	BS90D	127 204 000
Bloc de mastic ignifuge S90 150x80x100 mm	1	BS90F	171 290 000
Tube pulvérisateur 3x pour mousse ignifuge BS90D	1	BS90S	171 291 000
Pistolet pour mousse ignifuge BS90D	1	BS90Z	983 225 169



BSK0013

Coussin coupe-feu

Classe de résistance au feu S90

Pour le cloisonnement de passages de câbles dans des murs et plafonds avec une durée de résistance au feu de max. 90 min.

Coussin coupe-feu S90 H=13 mm 4 pièces	1	BSK0013	171 524 132
Coussin coupe-feu S90 H=18 mm 4 pièces	1	BSK0018	171 524 182
Coussin coupe-feu S90 H=35 mm 4 pièces	1	BSK0035	171 524 352



BSM0003

Mortier coupe-feu

Classe de résistance au feu S90

Pour le cloisonnement de passages de câbles dans des murs et plafonds avec une durée de résistance au feu de max. 90 min.

Mortier coupe-feu S90 3 kg	1	BSM0003	171 526 102
Mortier coupe-feu S90 6 kg	1	BSM0006	171 526 502



BSS0058

Tampon coupe-feu

Classe de résistance au feu S90

Pour le cloisonnement de passages de câbles dans des murs et plafonds avec une durée de résistance au feu de max. 90 min.

Tampon coupe-feu jusqu'à D=58 mm 2 pièces	1	BSS0058	171 524 212
Tampon coupe-feu jusqu'à D=80 mm 2 pièces	1	BSS0080	171 524 242
Tampon coupe-feu jusqu'à D=109 mm 2 pièces	1	BSS0109	171 524 272
Plaque coupe-feu 200x200 mm 2 pièces	1	BSP2020	171 524 102
Revêtement pour tampon coupe-feu 310 ml	1	BSSB000	171 522 102

tehalit.KTS

Systemes de support de goulottes

À chaque problème sa solution : si un montage direct de conduites de câbles n'est pas possible en raison d'une surface irrégulière des murs ou des plafonds, ou du fait qu'il n'y a pas suffisamment de place ou qu'il faut contourner d'autres ouvrages, il convient d'utiliser des systèmes de

support de goulottes. Avec des pièces spéciales telles que pendants, supports muraux, rails profilés C, tiges filetées et autres accessoires. L'utilisation de la gamme de canaux résistant au feu tehalit.FWK 30 et FWK 90 permet de réaliser une structure porteuse certifiée.



Avantages:

- Convient pour :
 - montage mural
 - montage au plafond
 - Homologué en combinaison avec le canal d'installation résistant au feu FWK
-

Caractéristiques techniques:

- Supports de 100 à 400 mm
 - Pendants de 400, 600, 800, 1000 mm
 - Matériau : acier, galvanisé
-

focus produit



01

Les supports muraux sont disponibles dans les longueurs suivantes : 100, 200, 300 et 400 mm.



02

Les pendants sont disponibles dans les longueurs 400, 600, 800, 1000 mm.



03

Le rail profilé C sert d'élément porteur supplémentaire pour les goulottes à installer sur les supports.

Support mural pour un montage mural direct ou pour la fixation à des pendants

Rails profilés C comme éléments porteurs supplémentaires pour goulottes, vissés sur les supports et goulottes

Systèmes de canaux d'installation



KTSA0100

Désignation	Matériau	Longueur du profilé	Capacité de charge	Emb.	N° de réf.	E-No
-------------	----------	---------------------	--------------------	------	------------	------

Support mural

- Support mural pour un montage mural direct ou pour la fixation à des pendants
- Jeu de vis KTSAS00 pour la fixation des supports muraux à des pendants, disponible comme accessoires

Matériau : acier, galvanisé/électrozingué

Support pour système de goulottes 100 mm		130 mm	3000 N	1	KTSA0100	-
Support pour système de goulottes 200 mm		230 mm	2400 N	1	KTSA0200	-
Support pour système de goulottes 300 mm		330 mm	2300 N	1	KTSA0300	-
Support pour système de goulottes 400 mm		430 mm	2250 N	1	KTSA0400	-
Jeu de vis pour support M10x25 10x				1	KTSAS00	-



KTSG1000

Tiges filetées et accessoires

- Tige filetée M10
- en combinaison avec des rails profilés C comme alternative aux suspensions de plafond
- comme élément de retenue supplémentaire en combinaison avec des supports, s'il faut augmenter la capacité de charge
- fixation au plafond à l'aide de chevilles appropriées

Matériau : acier, galvanisé/électrozingué

Tige filetée M10, longueur 1000 mm				1	KTSG1000	-
Écrou pour tige filetée M10 20 pcs				1	KTSGM10	-
Rondelle pour tige filetée M10 10x				1	KTSGU10	-
Raccord entre support et tige filetée 10x				1	KTSAV00	-



KTSCLS0N

Attache et matériel de fixation pour rail profilé C

Attache rail profilé C côté fente M8 10 pcs				1	★ KTSCSS2N	-
Attache rail profilé C côté trou M8 10 pcs				1	★ KTSCLS0N	-
Rondelle 8,4x30x2,5, acier zingué, 10 pcs				1	★ KTSU0824	127 299 252
Écrou M8, acier zingué, 10 pièces				1	★ KTSM08	127 299 452
Vis M8x12, acier zingué, 10 pcs				1	★ KTSS0812	127 299 152
Vis M8x22, acier zingué, 10 pcs				1	★ KTSS0825	127 299 352
Vis M8x40, acier zingué, 10 pcs				1	★ KTSS0840	-
Vis M8x65, acier zingué, 10 pcs				1	★ KTSS0860	127 299 752



KTSC3000

Rail profilé C et accessoires

- comme éléments porteurs supplémentaires pour goulottes qui sont installées sur des supports

Remarque

- Lors du montage des canaux FWK sur le système de support de goulottes, il est impératif d'utiliser des rails profilés C
- Capuchons de protection en plastique pour minimiser le risque de blessures, disponibles comme accessoires

Rail profilé C 25x50 mm, longueur 3000 mm	Acier			1	KTSC3000	-
Capuchon de protection pour rail profilé C 10x	Matière synthétique			1	KTSCK00	-
Jonction pour rail profilé C 10 pcs	Acier			1	KTSCV00	-
Attache des deux côtés 21x21 10pcs	Acier			1	KTSCS21	-
Attache côté fente M6x20 10pcs	Acier			1	KTSCSS1	-

Rails profilés C

comme éléments porteurs supplémentaires pour goulottes, vissés sur les supports et goulottes

Tiges filetées

En combinaison avec des rails profilés C comme alternative aux pendants ou comme élément de retenue supplémentaire en combinaison avec des supports, s'il faut augmenter la capacité de charge

Désignation	Largeur du profilé	Hauteur du profilé	Longueur du profilé	Capacité de charge	Emb.	N° de réf.	E-No
Pendants							
Épaisseur du profilé 2,5 mm							
Matériau : acier, galvanisé/électrozingué							
Remarque							
Capuchons de protection en plastique pour minimiser le risque de blessures, disponibles comme accessoires							
Profilé en U	50 mm	50 mm	400 mm		1	KTSA0400	-
Profilé en U	50 mm	50 mm	600 mm		1	KTSA0600	-
Profilé en U	50 mm	50 mm	800 mm		1	KTSA0800	-
Profilé en U	50 mm	50 mm	1000 mm		1	KTSA1000	-
Capuchon de protection plastique pour pendent 10 pcs					1	KTSAK00	-
Support mural							
- Support mural pour un montage mural direct ou pour la fixation à des pendants							
- Jeu de vis KTSAS00 pour la fixation des supports muraux à des pendants, disponible comme accessoires							
Matériau : acier, galvanisé/électrozingué							
Support pour système de goulottes 100 mm		130 mm	3000 N		1	KTSA0100	-
Support pour système de goulottes 200 mm		230 mm	2400 N		1	KTSA0200	-
Support pour système de goulottes 300 mm		330 mm	2300 N		1	KTSA0300	-
Support pour système de goulottes 400 mm		430 mm	2250 N		1	KTSA0400	-
Jeu de vis pour support M10x25 10x					1	KTSAS00	-
Rail profilé C et accessoires							
- comme éléments porteurs supplémentaires pour goulottes qui sont installées sur des supports							
Remarque							
- Lors du montage des canaux FWK sur le système de support de goulottes, il est impératif d'utiliser des rails profilés C							
- Capuchons de protection en plastique pour minimiser le risque de blessures, disponibles comme accessoires							
Rail profilé C 25x50 mm, longueur 3000 mm					1	KTSC3000	-
Capuchon de protection pour rail profilé C 10x					1	KTSCK00	-
Jonction pour rail profilé C 10 pcs					1	KTSCV00	-
Attache des deux côtés 21x21 10pcs					1	KTSCS21	-
Attache côté fente M6x20 10pcs					1	KTSCSS1	-
Attache et matériel de fixation pour rail profilé C							
Attache rail profilé C côté fente M8 10 pcs					1	★KTSCSS2N	-
Attache rail profilé C côté trou M8 10 pcs					1	★KTSCLS0N	-
Rondelle 8,4x30x2,5, acier zingué, 10 pcs					1	★KTSSU0824	127 299 252
Écrou M8, acier zingué, 10 pièces					1	★KTSM08	127 299 452
Vis M8x12, acier zingué, 10 pcs					1	★KTSS0812	127 299 152
Vis M8x22, acier zingué, 10 pcs					1	★KTSS0825	127 299 352
Vis M8x40, acier zingué, 10 pcs					1	★KTSS0840	-
Vis M8x65, acier zingué, 10 pcs					1	★KTSS0860	127 299 752
Tiges filetées et accessoires							
- Tige filetée M10							
- en combinaison avec des rails profilés C comme alternative aux suspensions de plafond							
- comme élément de retenue supplémentaire en combinaison avec des supports, s'il faut augmenter la capacité de charge							
- fixation au plafond à l'aide de chevilles appropriées							
Matériau : acier, galvanisé/électrozingué							
Tige filetée M10, longueur 1000 mm					1	KTSG1000	-
Écrou pour tige filetée M10 20 pcs					1	KTSGM10	-
Rondelle pour tige filetée M10 10x					1	KTSGU10	-
Contre-plaque pour rail profilé C 10x					1	KTSCKP0	-
Raccord entre support et tige filetée 10x					1	KTSAV00	-



KTSA0400



KTSA0100



KTSC3000



KTSCLS0N



KTSG1000

Systemes de canaux d'allège

Cheminement de câbles – Aménagement intérieur

Fonctionnalité et esthétique sont les critères principaux d'un aménagement intérieur moderne, que ce soit dans des bureaux, des bâtiments publics ou encore dans des locaux commerciaux. En s'intégrant proprement et discrètement dans le paysage d'intérieur, les canaux d'allège évitent que les câbles ne s'emmêlent. Les produits de Hager se distinguent en outre par leur flexibilité: grâce à une gamme diversifiée de matériaux, tailles et couleurs, vous avez la possibilité d'offrir à vos clients des solutions optimales – même lorsque les exigences sont élevées.



tehalit.BRN PVC	100
tehalit.BR PVC	106
tehalit.BRH PC-ABS sans halogène	118
tehalit.BRA aluminium	124
tehalit.BRS en tôle d'acier	138
tehalit.BKIS système de canal intégré en paroi	164
Consoles, habillage d'allège et calfeutrages	174
Systèmes d'appareils pour canaux d'allège	184

tehalit.BRN PVC

Systeme de canaux d'allège

Des raccordements rationnels au design moderne

Des raccordements flexibles sont indispensables aux postes de travail, afin de pouvoir réagir avec souplesse aux changements de conditions et aux nouvelles technologies. Le système tehalit.BRN en PVC est la combinaison d'une technique innovante et d'une grande qualité, permettant de fournir une solution complète destinée à des installations

électriques modernes et évolutives. Le matériau solide contribue au montage rapide d'appareils, à l'aménagement polyvalent des locaux et à un câblage sûr. La structure modulaire du système simplifie l'équipement du canal d'allège avec des prises de courant, des raccordements informatiques et la pose de câbles.



Avantages:

- Jonctions intégrées pour le montage par un seul monteur
- Fonction "séparation" intégrée par des profilés supports mobiles
- Agrafes intégrées pour le maintien des câbles
- 3 largeurs de canaux avec couvercle continu de 80 mm

Caractéristiques techniques:

- 2 couleurs standard: blanc trafic (RAL 9016) et Graphitnoir (RAL 9011)
- Matériau: PVC dur
- Couvercles latéraux démontables : pose ultérieure de câbles durant l'exploitation
- Système à trois compartiments pour la séparation des câbles d'énergie, câbles de données et le montage d'appareils

focus produit



01

Montage aisé des appareils

Soit par encliquetage frontal ou sur profilé C. Fixation garantie et sûre de vos appareils.



02

Jonctions intégrées

Chaque base du canal du nouveau tehalit.BRN est livrée avec des jonctions intégrées. Un raccordement rapide et propre des bases est ainsi possible.



03

Pièces d'angles réglables

Les pièces d'angles réglables se laissent encliqueter facilement sur la base du canal.



04

Noir graphite

Le tehalit.BRN est désormais disponible également dans la couleur tendance noir graphite RAL 9011.

- Montage d'appareils par encliquetage frontal
- Système à 3 compartiments, séparation des câbles d'énergie et de données
- Couvercles latéraux démontables
- Perforation de la base tous les 50 mm pour montage sur consoles et tous les 200 mm pour montage mural
- Pièces de forme cache-découpes
- Profilé de base avec profilé C suppl.

couleurs standards:
RAL 9016, blanc trafic
RAL 9011, Graphitnoir

Matériau:
PVC

Longueur de livraison:
2000 mm
Longueurs spéciales sur demande
jusqu'à max. 6000 mm

Systèmes de canaux d'allège

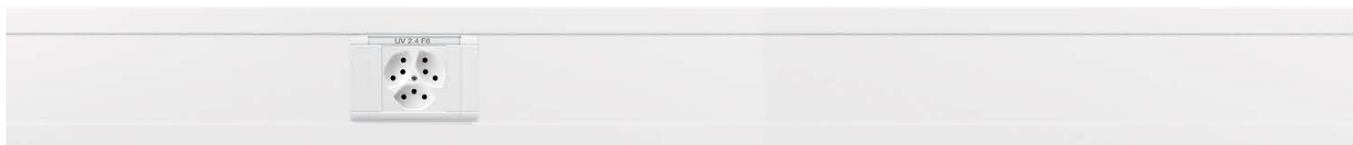

	Occupation max. des câbles Ø 11 mm – Taux de remplissage 0,5 avec d'appareils	Base PVC	Couvercle PVC
BRN65130 	18	BRN6513019016 127 520 172 blanc trafic Emb. 12 m	BR08029016 127 542 532 blanc trafic Emb. 16 m
	18	BRN6513019011 127 520 112 Graphitnoir Emb. 12 m	BR08029011 127 542 512 Graphitnoir Emb. 16 m
BRN65170 	28	BRN6517019016 127 520 272 blanc trafic Emb. 12 m	BR08029016 127 542 532 blanc trafic Emb. 16 m
	28	BRN6517019011 127 520 212 Graphitnoir Emb. 12 m	BR08029011 127 542 512 Graphitnoir Emb. 16 m
BRN65210 	44	BRN6521019016 127 520 472 blanc trafic Emb. 6 m	BR08029016 127 542 532 blanc trafic Emb. 16 m
	44	BRN6521019011 127 520 412 Graphitnoir Emb. 6 m	BR08029011 127 542 512 Graphitnoir Emb. 16 m

Mode de livraison

Profilé de base (2 jonctions de profilé de base,
6 profilés-supports par mètre,
5 agrafes pour profilé de base par mètre dès dimension 70170),
couvercle séparé

Boîtiers de montage d'appareil :

pour applications encastrées :
- GLT4001CH - montage d'appareils par encliquetage frontal, page 202

Remarque

Lors du montage des systèmes de canaux au plafond,
il est au besoin nécessaire de fixer également les couvercles.

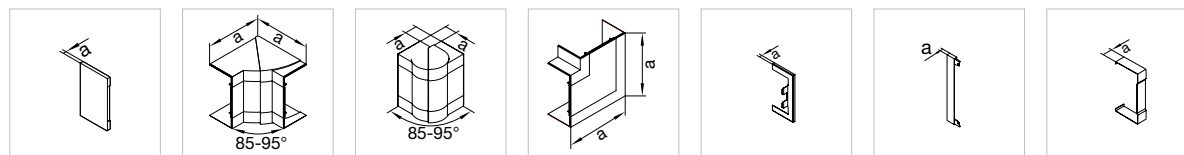

Embout	Angle extérieur réglable	Angle extérieur réglable	Cache-découpes pour angle plat	Cache-paroi	Embout cache-paroi	Cache-découpes
PC - ABS	PC - ABS	PC - ABS	PC - ABS	Tôle d'acier	Tôle d'acier	Tôle d'acier

BR6513069016 127 560 502 blanc trafic Emb. 1 pc	BR651304H9016 127 559 602 blanc trafic Emb. 1 pc	BR651303H9016 127 563 802 blanc trafic Emb. 1 pc	BR651305H9016 127 575 302 blanc trafic Emb. 1 pc	BR65130W9016 127 546 202 blanc trafic Emb. 1 pc	BR130WK9016 127 547 302 blanc trafic Emb. 1 pc	BR6513079016 127 541 402 blanc trafic Emb. 1 pc
cote a = 7 mm	cote a = 143 mm	cote a = 37 mm	cote a = 165 mm	cote a = 7 mm	cote a = 7 mm	cote a = 25 mm

BR6513069011 127 467 112 Graphitnoir Emb. 1 pc	BR651304H9011 127 451 132 Graphitnoir Emb. 1 pc	BR651303H9011 127 454 132 Graphitnoir Emb. 1 pc	BR651305H9011 127 471 132 Graphitnoir Emb. 1 pc	BR65130W9011 127 462 112 Graphitnoir Emb. 1 pc	BR130WK9011 127 461 112 Graphitnoir Emb. 1 pc	BR6513079011 127 441 112 Graphitnoir Emb. 1 pc
cote a = 7 mm	cote a = 143 mm	cote a = 37 mm	cote a = 165 mm	cote a = 7 mm	cote a = 7 mm	cote a = 25 mm

BR6517069016 127 560 402 blanc trafic Emb. 1 pc	BR651704H9016 127 559 502 blanc trafic Emb. 1 pc	BR651703H9016 127 563 702 blanc trafic Emb. 1 pc	BR651705H9016 127 575 202 blanc trafic Emb. 1 pc	BR65170W9016 127 546 102 blanc trafic Emb. 1 pc	BR170WK9016 127 547 202 blanc trafic Emb. 1 pc	BR6517079016 127 541 302 blanc trafic Emb. 1 pc
cote a = 7 mm	cote a = 143 mm	cote a = 37 mm	cote a = 205 mm	cote a = 7 mm	cote a = 7 mm	cote a = 25 mm

BR6517069011 127 467 212 Graphitnoir Emb. 1 pc	BR651704H9011 127 451 232 Graphitnoir Emb. 1 pc	BR651703H9011 127 454 232 Graphitnoir Emb. 1 pc	BR651705H9011 127 471 232 Graphitnoir Emb. 1 pc	BR65170W9011 127 462 212 Graphitnoir Emb. 1 pc	BR170WK9011 127 461 212 Graphitnoir Emb. 1 pc	BR6517079011 127 441 212 Graphitnoir Emb. 1 pc
cote a = 7 mm	cote a = 143 mm	cote a = 37 mm	cote a = 205 mm	cote a = 7 mm	cote a = 7 mm	cote a = 25 mm

BR6521069016 127 562 272 blanc trafic Emb. 1 pc	BR652104H9016 127 850 772 blanc trafic Emb. 1 pc	BR652103H9016 127 454 372 blanc trafic Emb. 1 pc	BR652105H9016 127 571 572 blanc trafic Emb. 1 pc	BR65210W9016 127 580 572 blanc trafic Emb. 1 pc	BR210WK9016 127 846 072 blanc trafic Emb. 1 pc	BR6521079016 127 524 382 blanc trafic Emb. 1 pc
cote a = 7 mm	cote a = 143 mm	cote a = 37 mm	cote a = 266 mm	cote a = 7 mm	cote a = 7 mm	cote a = 25 mm

BR6521069011 127 562 232 Graphitnoir Emb. 1 pc	BR652104H9011 127 551 832 Graphitnoir Emb. 1 pc	BR652103H9011 127 562 532 Graphitnoir Emb. 1 pc	BR652105H9011 127 571 532 Graphitnoir Emb. 1 pc	BR65210W9011 127 580 532 Graphitnoir Emb. 1 pc	BR210WK9011 127 846 032 Graphitnoir Emb. 1 pc	BR6521079011 127 524 332 Graphitnoir Emb. 1 pc
cote a = 7 mm	cote a = 143 mm	cote a = 37 mm	cote a = 266 mm	cote a = 7 mm	cote a = 7 mm	cote a = 25 mm

Désignation	Emb.	N° de réf.	E-No
-------------	------	------------	------



BRN02529016

Couvercle latéral, PVC

Longueur : 2000 mm

Comme pièce de rechange pour BRN65130, BRN65170 et BRN65210.

Couvercle latéral pour BRN 65x130 mm blanc trafic	56	★ BRN02529016	127 522 172
Couvercle latéral pour BRN 65x130 mm Graphitnoir	56	★ BRN02529011	127 522 112
Couvercle latéral pour BRN 65x130 mm blanc trafic	28	★ BRN04529016	127 522 272
Couvercle latéral pour BRN 65x130 mm Graphitnoir	28	★ BRN04529011	127 522 212
Couvercle latéral pour BRN 65x130 mm blanc trafic	20	★ BRN06529016	127 522 472
Couvercle latéral pour BRN 65x130 mm Graphitnoir	20	★ BRN06529011	127 522 412



M1043

Cloison, PVC

Longueur : 2000 mm

Pour une séparation supplémentaire des câbles d'énergie et câbles de données.

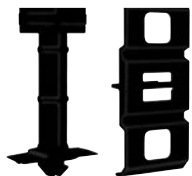

Cloison PVC pour BR/N/A/S avec profilé C	40	M1043	127 548 232
--	----	--------------	-------------



BRTB

Kit de chevilles et agrafes de maintien des câbles pour canaux avec profilé C, PC - ABS sans halogène

Agrafe/cheville de maintien s. hal., 4 pcs, PC - ABS	1	BRTB	127 490 092
--	---	-------------	-------------

	Désignation	Emb.	N° de réf.	E-No
 BRN65ST	Profilé-support de base, PC - ABS mixte En complément des profilés-supports fournis avec l'équipement de base. Pour des petites sections de montage, le profilé peut être coupé également en trois. Longueur 220 mm.			
	Profilé-support Canal d'allège BRN PC - ABS	10	★ BRN65ST	127 548 312
 BRN65X9	Jonction, polystyrène (PS) Pièce de rechange Jonction s. hal. BRN65x130/170/210 mm, polystyrène (PS)	10	★ BRN65X9	127 548 312
	Agrafe de profilé de base, PC - ABS mixte Pour le maintien des câbles lorsque le compartiment est ouvert - BRN65KL45 pour BRN65170 - BRN65KL65 pour BRN65210			
 BRN65KL45	Agrafe ouverte, sans halogène BRN 65x170 gs, PC - ABS	10	★ BRN65KL45	127 549 012
	Agrafe ouverte, sans halogène BRN 65x210 gs, PC - ABS	10	★ BRN65KL65	127 549 112

Systèmes de canaux d'allège

Quatre largeurs, un couvercle Système de canaux d'allège tehalit.BR

tehalit.BR en PVC

Dans le travail quotidien, tout doit aller vite. C'est pourquoi nous avons amélioré, simplifié et standardisé notre système de canaux d'allège tehalit.BR en PVC : nous proposons les quatre largeurs courantes de canaux – 100, 130, 170 et 210 mm – avec un couvercle standardisé de 80 mm. Le canal est parfait pour le montage standard d'appareils

kallysto. Nous avons également élargi le programme d'accessoires. Pour vous, en tant qu'installateur, cela signifie : réduction du travail de conception et du temps d'installation. La réduction du nombre de références de commande présente aussi des avantages pour le stockage et la logistique.



Avantages:

- Couvercle standardisé de 80 mm
- Jonction intégrée pour un montage simple par une seule personne
- Montage des appareils par encliquetage frontal ou sur profilé C
- Grâce aux pièces d'angles réglables, les changements de direction sont un jeu d'enfant

Caractéristiques techniques:

- 3 couleurs standards :
blanc trafic (RAL 9016)
gris clair (RAL 7035)
Graphitnoir (RAL 9011)
- Matériau : PVC dur
- 4 tailles de canaux (en mm)

focus produit

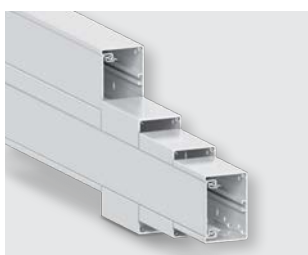

01

Couvercle standardisé

Toutes les dimensions du nouveau canal d'allège tehalit.BR utilisent le même couvercle, ce qui réduit le nombre de pièces.



02

Montage aisé des appareils

Soit par encliquetage frontal ou sur profilé C. Fixation garantie et sûre de vos appareils.



03

Jonctions intégrées

Chaque base de canal du nouveau tehalit.BR est livrée avec des jonctions intégrées, permettant ainsi un raccordement rapide et propre des bases.



04

Pièces d'angles réglables

Les pièces d'angles réglables se laissent encliqueter facilement sur la base du canal.



05

Noir graphite

tehalit.BR est disponible dès à présent dans la couleur tendance noir graphite.

- Montage des appareils par encliquetage frontal ou sur profilé C
- Profilé fermé avec couvercle de 80 mm
- Perforation de la base tous les 50 mm pour montage sur consoles et tous les 200 mm pour montage mural
- Profilé de base avec jonctions prémontées pour le raccordement mécanique et pose aisée par un seul monteur
- Pièces de forme comme profilé de base ou pièces d'angles en PC/ABS sans halogène
- Profilé de base avec profilé C suppl.

Longueur de livraison :
2000 mm Longueurs spéciales sur demande jusqu'à 6000 mm

Mode de livraison :
Profilé de base, 2 jonctions tous les 2 mètres, couvercle séparé

Matériau des profilés :
PVC

Systèmes de canaux d'allège

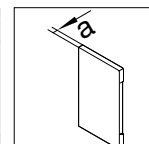

	Désignation	Pour câbles Ø 11mm - Taux de remplissage 0,5 avec montage d'appareils	Couleurs	Base PVC	Couvercle PVC	Embout PC - ABS
	BR65100	10	blanc trafic	BR6510019016 127 528 402	BR08029016 127 542 532	BR6510069016 127 560 602
		10	gris clair	BR6510017035 127 528 042	BR08027035 127 542 542	BR6510067035 127 467 042
		10	noir	BR6510019011 127 528 012	BR08029011 127 542 512	BR6510069011 127 467 012
				Emb. 8 m	Emb. 16 m	cote a = 7 mm Emb. 1 pc
	BR65130	18	blanc trafic	BR6513019016 127 528 412	BR08029016 127 542 532	BR6513069016 127 560 502
		18	gris clair	BR6513017035 127 528 142	BR08027035 127 542 542	BR6513067035 127 467 142
		18	noir	BR6513019011 127 528 112	BR08029011 127 542 512	BR6513069011 127 467 112
				Emb. 8 m	Emb. 16 m	cote a = 7 mm Emb. 1 pc
	BR65170	28	blanc trafic	BR6517019016 127 528 422	BR08029016 127 542 532	BR6517069016 127 560 402
		28	gris clair	BR6517017035 127 528 242	BR08027035 127 542 542	BR6517067035 127 467 242
		28	noir	BR6517019011 127 528 212	BR08029011 127 542 512	BR6517069011 127 467 212
				Emb. 8 m	Emb. 16 m	cote a = 7 mm Emb. 1 pc

Remarque :
Lors du montage des systèmes de canaux au plafond,
il est au besoin nécessaire de fixer également les couvercles

Couleurs:
RAL 9016, blanc trafic
RAL 7035, gris clair
RAL 9011, noir

Boîtiers de montage d'appareil :
- GLT4001CH - montage d'appareils par encliquetage frontal, page 202

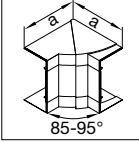
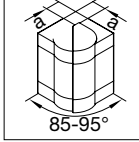
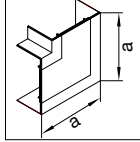
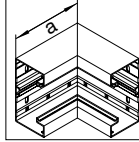
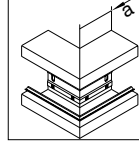
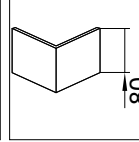
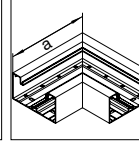
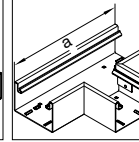
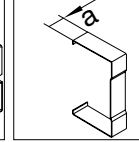
								
Angle intérieur réglable	Angle extérieur réglable	Cache-découpes pour angle plat	Angle intérieur	Angle extérieur	Couvercle pour angle extérieur	Angle plat	Pièce en T	Cache-découpes
PC - ABS	PC - ABS	PC - ABS	PVC	PVC	PVC	PVC	PVC	tôle d'acier
BR651004H9016 127 559 702	BR651003H9016 127 563 902	BR651005H9016 127 575 402	BR6510049016 127 450 402	BR6510039016 127 453 402	BR0802A9016 127 554 502	BR6510059016 127 470 432	BR6510089016 127 473 402	BR6510079016 127 541 502
BR651004H7035 127 451 042	BR651003H7035 127 454 042	BR651005H7035 127 471 042	BR6510047035 127 450 042	BR6510037035 127 453 042	BR0802A7035 127 465 042	BR6510057035 127 470 042	BR6510087035 127 473 042	BR6510077035 127 441 042
BR651004H9011 127 550 902	BR651003H9011 127 554 802	BR651005H9011 127 571 702	BR6510049011 127 450 012	BR6510039011 127 453 012	BR0802A9011 127 465 012	BR6510059011 127 470 012	BR6510089011 127 473 012	BR6510079011 127 441 012
cote a = 143 mm Emb. 1 pc	cote a = 37 mm Emb. 1 pc	cote a = 135 mm Emb. 1 pc	cote a = 250 mm Emb. 1 pc	cote a = 250 mm Emb. 1 pc	Emb. 1 pc	cote a = 250 mm Emb. 1 pc	cote a = 250 mm Emb. 1 pc	cote a = 25 mm Emb. 1 pc
BR651304H9016 127 559 602	BR651303H9016 127 563 802	BR651305H9016 127 575 302	BR6513049016 127 450 412	BR6513039016 127 453 412	BR0802A9016 127 554 502	BR6513059016 127 470 402	BR6513089016 127 473 412	BR6513079016 127 541 402
BR651304H7035 127 451 142	BR651303H7035 127 454 142	BR651305H7035 127 471 142	BR6513047035 127 450 142	BR6513037035 127 453 142	BR0802A7035 127 465 042	BR6513057035 127 470 142	BR6513087035 127 473 142	BR6513077035 127 441 142
BR651304H9011 127 451 132	BR651303H9011 127 454 132	BR651305H9011 127 471 132	BR6513049011 127 450 112	BR6513039011 127 453 112	BR0802A9011 127 465 012	BR6513059011 127 470 112	BR6513089011 127 473 112	BR6513079011 127 441 112
cote a = 143 mm Emb. 1 pc	cote a = 37 mm Emb. 1 pc	cote a = 165 mm Emb. 1 pc	cote a = 250 mm Emb. 1 pc	cote a = 250 mm Emb. 1 pc	Emb. 1 pc	cote a = 250 mm Emb. 1 pc	cote a = 250 mm Emb. 1 pc	cote a = 25 mm Emb. 1 pc
BR651704H9016 127 559 502	BR651703H9016 127 563 702	BR651705H9016 127 575 202	BR6517049016 127 450 422	BR6517039016 127 453 422	BR0802A9016 127 554 502	BR6517059016 127 470 412	BR6517089016 127 473 422	BR6517079016 127 541 302
BR651704H7035 127 451 242	BR651703H7035 127 454 242	BR651705H7035 127 471 242	BR6517047035 127 450 242	BR6517037035 127 453 242	BR0802A7035 127 465 042	BR6517057035 127 470 242	BR6517087035 127 473 242	BR6517077035 127 441 242
BR651704H9011 127 451 232	BR651703H9011 127 454 232	BR651705H9011 127 471 232	BR6517049011 127 450 212	BR6517039011 127 453 212	BR0802A9011 127 465 012	BR6517059011 127 470 212	BR6517089011 127 473 212	BR6517079011 127 441 212
cote a = 143 mm Emb. 1 pc	cote a = 37 mm Emb. 1 pc	cote a = 205 mm Emb. 1 pc	cote a = 250 mm Emb. 1 pc	cote a = 250 mm Emb. 1 pc	Emb. 1 pc	cote a = 250 mm Emb. 1 pc	cote a = 250 mm Emb. 1 pc	cote a = 25 mm Emb. 1 pc

Systèmes de canaux d'allège

- Montage d'appareils par encliquetage frontal
- Profilé fermé avec couvercle 2 x 80 mm
- Montage d'appareils sur deux niveaux
- Deux compartiments pour la pose séparée des câbles d'énergie et câbles de données
- Perforation de la base tous les 50 mm pour montage sur consoles et tous les 200 mm pour montage mural
- Profilé de base avec jonctions prémontées pour le raccordement mécanique et pose aisée par un seul monteur
- Pièces de forme comme profilé de base ou pièces d'angles en PC/ABS sans halogène
- Profilé de base avec profilé C suppl.

Longueur de livraison :

2000 mm Longueurs spéciales sur demande jusqu'à 6000 mm

Mode de livraison :

Profilé de base, 2 jonctions tous les 2 mètres, couvercle séparé

Matériau des profilés :

PVC

Systèmes de canaux d'allège

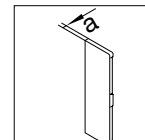

	Désignation	Pour câbles Ø 11mm - Taux de remplissage 0,5 avec montage d'appareils	Couleurs	Base	Couvercle	Embout
	BR65210D	23	blanc trafic	BR652101D9016 127 528 432	BR08029016 127 542 532	BR652106D9016 127 560 702
		23	gris clair	BR652101D7035 127 528 342	BR08027035 127 542 542	BR652106D7035 127 467 342
		23	noir	BR652101D9011 127 528 312	BR08029011 127 542 512	BR652106D9011 127 467 312
				Emb. 6 m	Emb. 16 m	cote a = 7 mm Emb. 1 pc

Remarque :

Lors du montage des systèmes de canaux au plafond, il est au besoin nécessaire de fixer également les couvercles. Base et couvercle pour angle extérieur sont requis deux fois.

Couleurs:

RAL 9016, blanc trafic
RAL 7035, gris clair
RAL 9011, noir

Boîtiers de montage d'appareil :

- GLT4001CH - montage d'appareils par encliquetage frontal, page 202

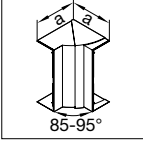
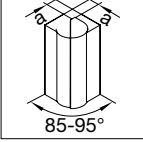
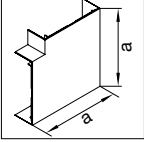
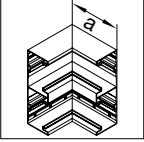
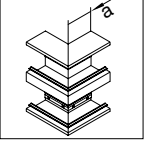
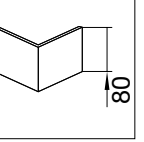
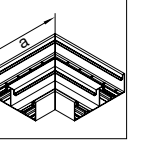
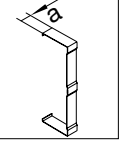
							
Angle intérieur réglable	Angle extérieur réglable	Cache-découpes pour angle plat	Angle intérieur	Angle extérieur	Couvercle pour angle extérieur	Angle plat	Cache-découpes
PC - ABS	PC - ABS	PC - ABS	PVC	PVC	PVC	PVC	tôle d'acier
BR652104DH9016 127 559 402	BR652103DH9016 127 563 502	BR652105DH9016 127 575 102	BR652104D9016 127 450 432	BR652103D9016 127 453 432	BR0802A9016 127 554 502	BR652105D9016 127 470 422	BR652107D9016 127 541 203
BR652104DH7035 127 451 342	BR652103DH7035 127 454 342	BR652105DH7035 127 471 342	BR652104D7035 127 450 342	BR652103D7035 127 453 342	BR0802A7035 127 465 042	BR652105D7035 127 470 342	BR652107D7035 127 441 342
			BR652104DH9011 127 450 312	BR652103D9011 127 453 312	BR0802A9011 127 465 012	BR652105D9011 127 470 312	BR652107D9011 127 441 312
cote a = 143 mm Emb. 1 pc	cote a = 37 mm Emb. 1 pc	cote a = 266 mm Emb. 1 pc	cote a = 250 mm Emb. 1 pc	cote a = 250 mm Emb. 1 pc	Emb. 1 pc	cote a = 250 mm Emb. 1 pc	cote a = 25 mm Emb. 1 pc

- Montage d'appareils sur profil C
- Avec mise à la terre intégrée, observer les mesures de mise à la terre
- Profilé fermé avec largeur de couvercle 120 mm
- Perforation de la base tous les 50 mm
- Pièces de forme à base de profilés de canal

Longueur de livraison:
2000 mm, longueurs spéciales sur demande jusqu'à 6000 mm

Mode de livraison:
base, couvercle séparé

Matière:
PVC

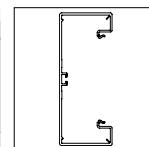
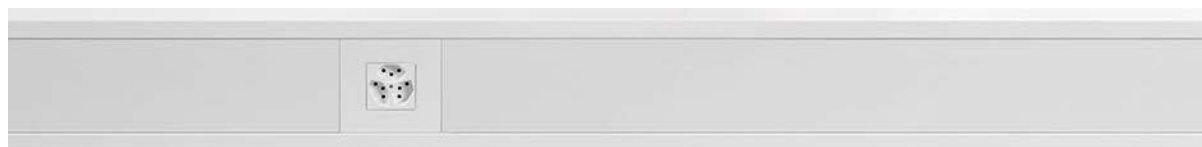

Désignation	Pour câbles	Couleurs	Base
	11 mm ø TT 3 x 1,5 mm ²		PVC

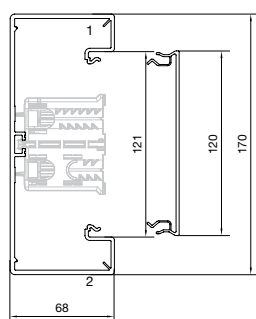

BR65170B

1^{er} compart. 14
2^e compart. 14

blanc trafic

BR651701B9016
127 512 172
Emb. 8 m

Remarques:

- Lors du montage de systèmes de canaux au plafond, il est conseillé de fixer les couvercles.

Couleurs:

RAL 9016, blanc trafic

Boîtier de montage:

WH397410Z - montage d'appareils sur profil C, page 203

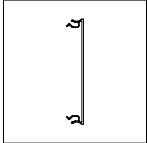
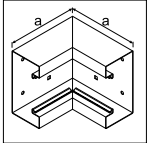
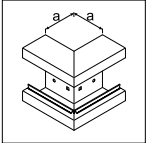
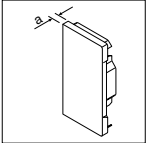
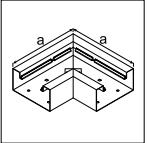
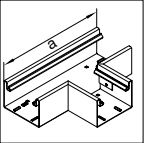
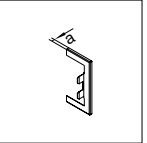
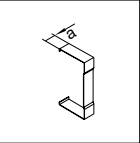
							
Couvercle	Angle intérieur	Angle extérieur	Plaque de fermeture	Angle plat	Pièce en T	Cache-paroi	Cache-découpes
PVC	PVC	PVC	PC-ABS	PVC	PVC	tôle d'acier	tôle d'acier

BR12029016 127 513 372 Emb. 24 m	BR651704B9016 127 551 372 Emb. 1 pc	BR651703B9016 127 453 172 Emb. 1 pc	BR651706B9016 127 536 672 Emb. 1 pc	BR651705B9016 127 564 172 Emb. 1 pc	BR651708B9016 127 473 172 Emb. 1 set	BR65170WB9016 127 547 272 Emb. 1 pc	BR651707B9016 127 541 172 Emb. 1 pc
---	--	--	--	--	---	--	--

tehalit.BR – hauteur de canal 85 mm, couvercle 80 mm, encliquetage frontal, pièces de forme



- Montage d'appareils par encliquetage frontal
- Profilé fermé avec couvercle 80 mm
- Perforation de la base tous les 50 mm pour le montage sur consoles et 250 mm pour la fixation au mur
- Profilé de base avec jonctions prémontées pour le raccordement mécanique et pose aisée par un seul monteur
- Pièces de forme à base de profilés de canal
- Base aussi équipée d'un profil C

Longueur de livraison:
2000 mm Longueurs spéciales jusqu'à 6000 mm max. sur demande

Mode de livraison:
base, couvercle séparé

Matière profilés:
aluminium

Systèmes de canaux d'allège

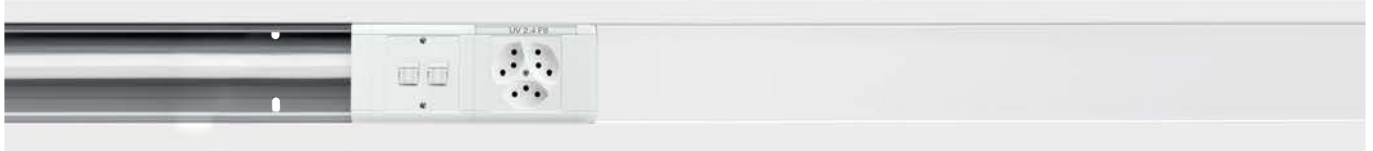

	Pour câbles Ø 11 mm - taux de remplissage 0.5 avec montage d'appareils	Base	Couvercle
		aluminium	aluminium

BR85130

27

BR8513019016
127 528 072
blanc trafic
Emb. 8 m

BR08029016
127 542 532
blanc trafic
Emb. 32 m

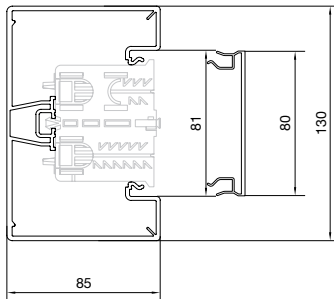

BR85170

40

BR8517019016
127 528 172
blanc trafic
Emb. 8 m

BR08029016
127 542 532
blanc trafic
Emb. 32 m

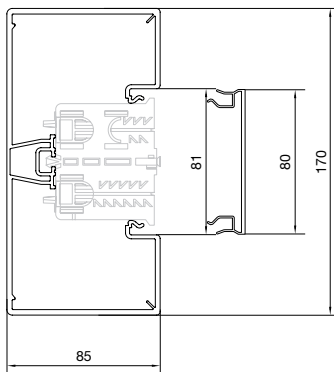

Remarque:

Lors du montage de systèmes de canaux au plafond, il est conseillé de fixer les couvercles.

Couleurs:

RAL 9016, blanc trafic

Boîtier de montage:

GLT4001CH - montage d'appareils frontal, page 202

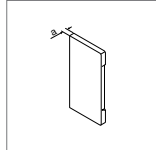
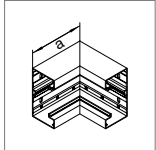
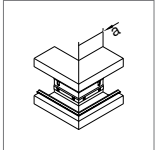
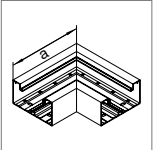
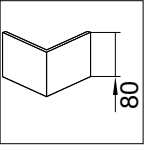
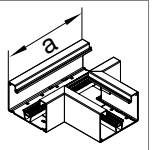
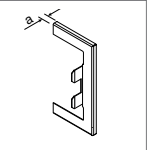
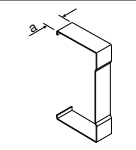
							
Plaque de fermeture PC/ABS sans halogène	Angle intérieur PVC	Angle extérieur PVC	Angle plat PVC	Couvercle pour angle extérieur PVC	Pièce en T PVC	Cache-paroi tôle d'acier	Cache-découpe tôle d'acier

BR8513069016 127 600 272 blanc trafic Emb. 1 pc	BR8513049016 127 500 772 blanc trafic Emb. 1 pc	BR8513039016 127 530 072 blanc trafic Emb. 1 pc	BR8513059016 127 700 072 blanc trafic Emb. 1 pc	BR08029016 127 554 502 blanc trafic Emb. 32 m	BR8513089016 127 730 072 blanc trafic Emb. 1 pc	BR85130W9016 127 546 272 blanc trafic Emb. 1 pc	BR8513079016 127 841 072 blanc trafic Emb. 1 pc
cote a = 7 mm		cote a = 80 mm	cote a = 210 mm		cote a = 210 mm	cote a = 7 mm	cote a = 25 mm

BR8517069016 127 600 472 blanc trafic Emb. 1 pc	BR8517049016 127 500 872 blanc trafic Emb. 1 pc	BR8517039016 127 530 172 blanc trafic Emb. 1 pc	BR8517059016 127 700 172 blanc trafic Emb. 1 pc	BR08029016 127 554 502 blanc trafic Emb. 32 m	BR8517089016 127 730 172 blanc trafic Emb. 1 pc	BR85170W9016 127 546 372 blanc trafic Emb. 1 pc	BR8517079016 127 841 172 blanc trafic Emb. 1 pc
cote a = 7 mm	cote a = 163 mm	cote a = 80 mm	cote a = 250 mm		cote a = 250 mm	cote a = 7 mm	cote a = 25 mm

Cloison en PVC

Pour une séparation supplémentaire des câbles d'énergie et câbles de données

Cloison double en PVC

Pour plusieurs niveaux de cheminement et séparation des câbles

Cloison métallique

Version très robuste et blindage supplémentaire

Pince de maintien des câbles

Les câbles sont maintenus en place (couvercle enlevé) lors du montage au plafond ou montage vertical





Cache-paroi

Les caches-parois servent à recouvrir proprement les percées de mur. Deux versions pour montage direct au mur ou sur consoles.

Agrafe de cloisons

Pour le maintien des cloisons, en particulier lors du montage vertical

Systèmes de canaux d'allège

	Désignation	Emb.	N° de réf.	E-No
 M1043	Cloison, simple, PVC Longueur : 2000 mm Pour une séparation supplémentaire des câbles d'énergie et câbles de données			
	Cloison PVC pour BR/N/A/S avec profilé C	40	M1043	127 548 232
 M1257	Cloison, double, PVC Longueur : 2000 mm Pour une séparation supplémentaire des câbles d'énergie et câbles de données			
	Cloison double PVC pour BR avec profilé C	40	M1257	127 548 532
 BRHT	Cloison, simple, PC/ABS Longueur : 2000 mm Pour une séparation supplémentaire des câbles d'énergie et câbles de données Convient particulièrement pour le montage vertical			
	Cloison sans halogène pour canaux avec profilé C	40	BRHT	127 448 092
 L6477VERZ	Cloison, simple, tôle d'acier zinguée Longueur : 2000 mm Pour une séparation supplémentaire des câbles d'énergie et câbles de données Observer les mesures de mise à la terre			
	Cloison acier pour BR/A/H/S avec profilé C	32	L6477VERZ	127 548 052

Désignation Hauteur de canal / cote a Couleur Emb. N° de réf. E-No



BR65X9

Jonction, PC/ABS

Paire de jonction sans halogène BR 65x100/130/170/210D	1	BR65X9	127 463 092
Paire de jonction sans halogène BR 85x130/170	1	★BR85X9	127 563 292



BRTB

Kit de chevilles et agrafes de maintien des câbles pour canaux avec profilé C, PC/ABS

Kit de chevilles/agrafes de maintien sans halogène profilé C	1	BRTB	127 490 092
--	---	-------------	-------------



BRKL

Agrafe de maintien des câbles, PC/ABS

Agrafe de maintien des câbles sans halogène pour CV 80 mm	10	BRKL	127 490 192
---	----	-------------	-------------



L4253BCHR

Pince de maintien des câbles, tôle d'acier chromatée

Pince en acier BR/A/S couvercle 80 mm	80	L4253BCHR	127 549 552
---------------------------------------	----	------------------	-------------



BR65100W9010

Caches-parois, tôle d'acier zinguée

Montage mural
BR65100Wxxxx pour BR65100
BR65130Wxxxx pour BR65130
BR65170Wxxxx pour BR65170
BR65210Wxxxx pour BR65210

Cache-paroi, 68 mm x 100 mm	blanc trafic	1	★BR65100W9016	127 546 302
Cache-paroi, 68 mm x 100 mm	gris clair	1	BR65100W7035	127 462 042
Cache-paroi, 68 mm x 100 mm	noir	1	★BR65100W9011	127 546 012
Cache-paroi, 68 mm x 130 mm	blanc trafic	1	★BR65130W9016	127 462 202
Cache-paroi, 68 mm x 130 mm	gris clair	1	BR65130W7035	127 462 142
Cache-paroi, 68 mm x 130 mm	noir	1	★BR65130W9011	127 462 112
Cache-paroi, 68 mm x 170 mm	blanc trafic	1	★BR65170W9016	127 546 102
Cache-paroi, 68 mm x 170 mm	gris clair	1	BR65170W7035	127 462 242
Cache-paroi, 68 mm x 170 mm	noir	1	★BR65170W9011	127 462 212
Cache-paroi, 68 mm x 210 mm	blanc trafic	1	★BR65210W9016	127 580 572
Cache-paroi, 68 mm x 210 mm	gris clair	1	BR65210W7035	127 845 442
Cache-paroi, 68 mm x 210 mm	noir	1	★BR65210W9011	127 580 532



BR100WK9010

Embout cache-paroi, tôle d'acier zinguée

Pour la fermeture du cache-paroi lors du montage sur console (absence de paroi)
BR65100WKxxxx pour BR65100
BR65130WKxxxx pour BR65130
BR65170WKxxxx pour BR65170
BR65210DWKxxxx pour BR65210D

Embout 7 mm x 100 mm	blanc trafic	1	★BR100WK9016	127 547 402
Embout 7 mm x 100 mm	gris clair	1	BR100WK7035	127 461 042
Embout 7 mm x 100 mm	noir	1	★BR100WK9011	127 461 012
Embout 7 mm x 130 mm	blanc trafic	1	★BR130WK9016	127 547 302
Embout 7 mm x 130 mm	gris clair	1	BR130WK7035	127 461 142
Embout 7 mm x 130 mm	noir	1	★BR130WK9011	127 461 112
Embout 7 mm x 170 mm	blanc trafic	1	★BR170WK9016	127 547 202
Embout 7 mm x 170 mm	gris clair	1	BR170WK7035	127 461 242
Embout 7 mm x 170 mm	noir	1	★BR170WK9011	127 461 212
Embout 7 mm x 210 mm	blanc trafic	1	★BR210WK9016	127 846 072
Embout 7 mm x 210 mm	gris clair	1	BR210DWK7035	127 846 042
Embout 7 mm x 210 mm	noir	1	★BR210WK9011	127 846 032

Systeme de canaux d'allège en plastique, sans halogène tehalit.BRH

Le système de canaux d'allège tehalit.BR est fabriqué sans matériau halogéné. Il offre des normes de sécurité supérieures à celles des plastiques non halogénés. Son utilisation est recommandée partout où la protection des bâtiments et des biens matériels revêt une importance accrue.

Les dommages consécutifs à un incendie sont évités ou réduits – p. ex. les dommages causés par des acides agressifs, qui se produisent généralement lorsque les halogènes réagissent avec l'eau d'extinction.



Avantages:

- Ne dégage pas de gaz corrosifs
 - Faible formation de gaz de fumée
 - Couleurs résistantes
-

Caractéristiques techniques:

- Couleur standard : blanc trafic (RAL 9016)
 - Matériau: PC/ABS (sans halogène)
 - Consiste en une base et un couvercle
 - Température d'application de -30 à +90 °C
-

focus produit

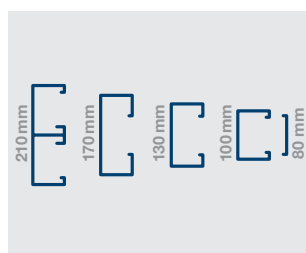

01

Le canal d'allège tehalit.BR peut accueillir l'ensemble des prises et interrupteurs kallysto.

02

Sécurité de planification élevée grâce à des pièces de forme et accessoires identiques à ceux des systèmes BR / BRA / BRS.

03

Les 4 dimensions vous permettent de trouver la bonne taille pour votre projet.



04

La nouvelle couleur blanc trafic (RAL 9016) s'accorde parfaitement avec les murs toujours plus lumineux des bâtiments actuels.

05

Jonctions intégrées
Chaque base de canal du nouveau tehalit.BRH est livrée avec des jonctions intégrées, permettant ainsi un raccordement rapide et propre des bases.

- Montage d'appareils par encliquetage frontal
- Profilé fermé avec couvercle de 80 mm
- Perforation de la base tous les 50 mm pour montage sur consoles et tous les 200 mm pour montage mural
- Profilé de base avec jonctions prémontées pour le raccordement mécanique et une pose aisée par un seul monteur
- Pour canal double : prédécoupes au centre pour le passage des câbles
- Pièces d'angle en PC/ABS sans halogène
- Profilé de base avec profilé C suppl.

Couleur standard
RAL 9016, blanc trafic

Matériau des profilés
PC - ABS sans halogène



	Désignation	Occupation max. des câbles Ø 11 mm - Taux de remplissage 0,5 avec/sans montage d'appareils	Base PC - ABS	Couvercle PC - ABS
	BRH65100	10/24	BRH6510019016 127 522 802 blanc trafic Emb. 8 m	BRH08029016 127 541 102 blanc trafic Emb. 16 m
	BRH65130	18/32	BRH6513019016 127 522 702 blanc trafic Emb. 8 m	BRH08029016 127 541 102 blanc trafic Emb. 16 m
	BRH65170	28/42	BRH6517019016 127 522 602 blanc trafic Emb. 8 m	BRH08029016 127 541 102 blanc trafic Emb. 16 m
	BRH65210D	23/50	BRH652101D9016 127 522 502 blanc trafic Emb. 8 m	BRH08029016 127 541 102 blanc trafic Emb. 16 m

Longueur de livraison

2000 mm

Longueurs spéciales sur demande
jusqu'à 6000 mm

Boîtiers de montage d'appareil :

- GLT4001CH - montage d'appareils par encliquetage frontal, page 202

Mode de livraison

Profilé de base, 2 jonctions tous les 2 mètres, couvercle séparé

Remarque

Lors du montage des systèmes de canaux au plafond,
il est au besoin nécessaire de fixer également les couvercles.

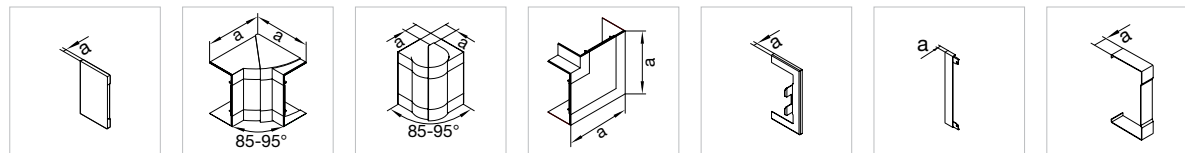

Embout	Angle intérieur réglable	Angle extérieur réglable	Angle plat cache-découpes	Cache-paroi	Embout cache-paroi	Cache-découpes
PC - ABS	PC - ABS	PC - ABS	PC - ABS	Tôle d'acier	Tôle d'acier	Tôle d'acier

BR6510069016 127 560 602 blanc trafic Emb. 1 pc cote a = 7 mm	BR651004H9016 127 559 702 blanc trafic Emb. 1 pc cote a = 143 mm	BR651003H9016 127 563 902 blanc trafic Emb. 1 pc cote a = 37 mm	BR651005H9016 127 575 402 blanc trafic Emb. 1 pc cote a = 135 mm	BR65100W9016 127 546 302 blanc trafic Emb. 1 pc cote a = 7 mm	BR100WK9016 127 547 402 blanc trafic Emb. 1 pc cote a = 7 mm	BR6510079016 127 541 502 blanc trafic Emb. 1 pc cote a = 25 mm
--	---	--	---	--	---	---

BR6513069016 127 560 502 blanc trafic Emb. 1 pc cote a = 7 mm	BR651304H9016 127 559 602 blanc trafic Emb. 1 pc cote a = 143 mm	BR651303H9016 127 563 802 blanc trafic Emb. 1 pc cote a = 37 mm	BR651305H9016 127 575 302 blanc trafic Emb. 1 pc cote a = 165 mm	BR65130W9016 127 546 202 blanc trafic Emb. 1 pc cote a = 7 mm	BR130WK9016 127 547 302 blanc trafic Emb. 1 pc cote a = 7 mm	BR6513079016 127 541 402 blanc trafic Emb. 1 pc cote a = 25 mm
--	---	--	---	--	---	---

BR6517069016 127 560 402 blanc trafic Emb. 1 pc cote a = 7 mm	BR651704H9016 127 559 502 blanc trafic Emb. 1 pc cote a = 143 mm	BR651703H9016 127 563 702 blanc trafic Emb. 1 pc cote a = 37 mm	BR651705H9016 127 575 202 blanc trafic Emb. 1 pc cote a = 205 mm	BR65170W9016 127 546 102 blanc trafic Emb. 1 pc cote a = 7 mm	BR170WK9016 127 547 202 blanc trafic Emb. 1 pc cote a = 7 mm	BR6517079016 127 541 302 blanc trafic Emb. 1 pc cote a = 25 mm
--	---	--	---	--	---	---

BR652106D9016 127 560 702 blanc trafic Emb. 1 pc cote a = 7 mm	BR652104DH9016 127 559 402 blanc trafic Emb. 1 pc cote a = 143 mm	BR652103DH9016 127 563 502 blanc trafic Emb. 1 pc cote a = 37 mm	BR652105DH9016 127 575 102 blanc trafic Emb. 1 pc cote a = 266 mm	BR65210DW9016 127 546 002 blanc trafic Emb. 1 pc cote a = 7 mm	BR210DWK9016 127 547 102 blanc trafic Emb. 1 pc cote a = 7 mm	BR652107D9016 127 541 203 blanc trafic Emb. 1 pc cote a = 25 mm
---	--	---	--	---	--	--

Cloison simple

Pour une séparation supplémentaire des câbles d'énergie et câbles de données

Cloison métallique

Version très robuste et blindage supplémentaire

Fixation de cloisons







Pour le maintien sûr des cloisons, en particulier lors du montage vertical

Pince de maintien des câbles

Les câbles sont maintenus en place (couvercle enlevé) lors du montage au plafond ou montage vertical

Cache-paroi

Les caches-parois servent à recouvrir proprement les percées de mur. Deux versions pour montage direct au mur ou sur consoles

	Désignation	Hauteur de canal	Matériau	Emb.	N° de réf.	E-No
	Cloison, simple, PC - ABS sans halogène Longueur : 2000 mm Pour une séparation supplémentaire des câbles d'énergie et câbles de données.					
M1839	Cloison sans halogène pour canaux avec profilé C	70 mm	PC - ABS	40	M1839	127 548 432
	Cloison, simple, tôle d'acier zinguée Longueur : 2000 mm Pour une séparation supplémentaire des câbles d'énergie et câbles de données. Observer les mesures de mise à la terre.					
L6477VERZ	Cloison acier pour BR/A/H/S avec profilé C	70 mm	Acier	32	L6477VERZ	127 548 052
	Fixation pour cloison de séparation, tôle d'acier zinguée Fixation sûre de la cloison de séparation pour montage vertical ou au plafond. Simple montage et démontage de la fixation avec tournevis standard					
L6705BCHR	Fixation s. hal. pour cloisons BR/A/H/S av. profilé C		Acier	40	L6705BCHR	127 590 262
	Jonction, polystyrène (PS) Pièce de rechange					
BR65X9	Jonction (paire) sans halogène BR 65x100/130/170/210D	68 mm		1	BR65X9	127 463 092
	Kit de chevilles et agrafes de maintien des câbles pour canaux avec profilé C, PC/ABS sans halogène Agrafe/cheville de maintien s. hal., 4 pcs		PC - ABS	1	BRTB	127 490 092
BRTB						
	Agrafe de maintien des câbles, polyamide (PA) Agrafe de maintien des câbles, s. hal., pour CV 80 mm		Polyamide (PA) 10		BRKL	127 490 192
BRKL						
	Agrafe de maintien des câbles, tôle d'acier chromagée Agrafe en acier BR/A/S couvercle 80 mm		Acier	80	L4253BCHR	127 549 552
L4253BCHR						

**Système de canaux d'allège
tehalit.BRN65**

Sa nouvelle flexibilité Le BRN65

Systèmes de
canaux d'allège

Simple à rééquiper en plein fonctionnement

Le nouveau tehalit.BRN65 offre un avantage exceptionnel: ses trois compartiments indépendants les uns des autres et les couvercles latéraux faciles à enlever permettent le rééquipement de câbles sans interrompre l'alimentation en énergie. Idéal pour les immeubles de bureaux où la moindre interruption est exclue. tehalit.BRN65 – le spécialiste d'une technologie des réseaux de données et d'énergie flexible.

hager.ch/BR-famille

:hager

tehalit.BRA

Systeme de canaux d'allège

Le canal tout en élégance

Le système de canaux d'allège tehalit.BRA en aluminium répond aux exigences élevées en matière d'aménagement intérieur d'espaces de travail et de bureaux modernes. La surface élégante de l'aluminium, en combinaison avec le

contour droit du canal, s'intègre discrètement dans tous les bâtiments neufs et existants. Le système de canaux d'allège est disponible en version aluminium anodisé et en blanc trafic (RAL 9016).



Avantages:

- Profilé fermé de 80 mm et 2 profilés avec couvercle d'une largeur de 120 mm
- Base et couvercle avec mise à la terre intégrée ; la connexion est réalisée via un contour de fermeture à contact
- Montage d'appareils par encliquetage frontal pour tous les canaux avec couvercle de 80 mm
- Tous les profilés de base sont aussi équipés d'un rail C.
- Avec couvercle de 120 mm, montage d'appareils seulement sur profil C
- Pièces de forme à base de profilés de canal pour toutes les dimensions
- Les pièces d'angles pour hauteur de canal de 70 mm et largeur de couvercle de 80 mm sont en matière synthétique sans halogène, disposent d'un angle réglable et dissimulent les découpes
- Base perforée pour le montage sur consoles et au mur

Caractéristiques techniques:

- Montage: installation apparente
- Lieu de montage: mur à l'intérieur de la pièce
- Matériau: aluminium
- Dimensions: 68 x 100 mm à 68 x 210 mm
85 x 130 mm à 85 x 170 mm
- Couleurs: aluminium anodisé naturel et blanc trafic (RAL 9016)
- Forme de livraison: base, couvercle séparé
- Longueur de livraison: 2 m
- Accessoires: angles intérieurs, angles extérieurs, angle plat, plaque de fermeture, jonction

focus produit



01

La jonction établit la liaison équipotentielle, assure la liaison mécanique des bases et empêche une perte de hauteur.

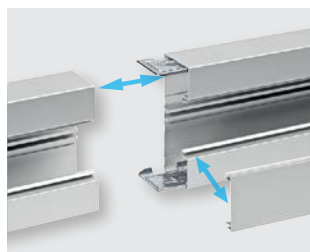

02

La liaison de mise à la terre entre la base et le couvercle est assurée par un contour de fermeture à contact et par simple encliquetage du couvercle sur la base.

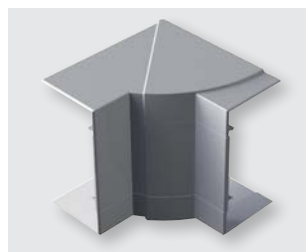

03

Les pièces d'angles dissimulent les découpes du canal. Elles sont munies d'angles réglables et fabriquées en matière synthétique sans halogène.



04

La plaque de fermeture permet la fermeture propre et esthétique du canal.



05

Le montage ultérieur d'une paroi de séparation permet de séparer les divers réseaux de câbles.



06

Les boîtiers de montage pour prises, interrupteurs et technique de communication sont simplement encliquetés dans le contour de fermeture du canal. Montage rapide garanti !



07

Perforation de la base tous les 50 mm pour le montage sur consoles et tous les 250 mm pour la fixation murale.

tehalit.BRA – hauteur de canal 70 mm, couvercle 80 mm, encliquetage frontal, pièces de forme



- Montage d'appareils par encliquetage frontal
- Avec mise à la terre intégrée, observer les mesures de mise à la terre
- Profilé fermé avec couvercle 80 mm
- Perforation de la base tous les 50 mm pour le montage sur consoles et 250 mm pour la fixation au mur
- Pièces de forme à base de profilés de canal ou pièces d'angles en PC/ABS
- Base aussi équipée d'un profil C

Longueur de livraison:
2000 mm Longueurs spéciales jusqu'à 6000 mm max. sur demande

Mode de livraison:
base, couvercle séparé

Matière profilés:
aluminium

Systèmes de canaux d'allège

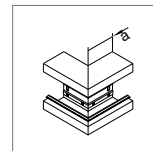
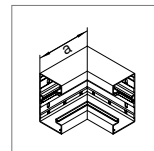
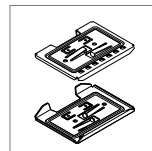

	Pour câbles Ø 11 mm - taux de remplissage 0.5 avec montage d'appareils	Base	Couvercle	Paire de jonction	Angle intérieur	Angle extérieur
		aluminium	aluminium	tôle d'acier	aluminium	aluminium

BRA65100

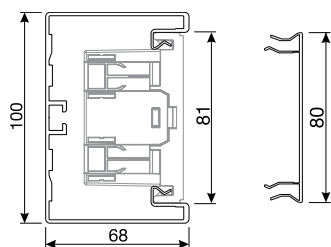

10	BRA651001ELN 127 820 062 alu anodisé naturel Emb. 8 m	BRA0802ELN 127 840 062 alu anodisé naturel Emb. 32 m	BRAX9 127 863 052 zingué Emb. 1 set	BRA651004ELN 127 850 062 alu anodisé naturel Emb. 1 pc	BRA651003ELN 127 853 062 alu anodisé naturel Emb. 1 pc
				cote a = 146 mm	cote a = 80 mm

10	BRA6510019016 127 820 072 blanc trafic Emb. 8 m	BRA08029016 127 840 072 blanc trafic Emb. 32 m	BRAX9 127 863 052 zingué Emb. 1 Set	BRA6510049016 127 850 072 blanc trafic Emb. 1 pc	BRA6510039016 127 853 072 blanc trafic Emb. 1 pc
				cote a = 146 mm	cote a = 80 mm

BRA65130

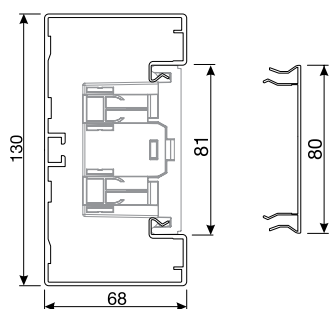

18	BRA651301ELN 127 820 162 alu anodisé naturel Emb. 8 m	BRA0802ELN 127 840 062 alu anodisé naturel Emb. 32 m	BRAX9 127 863 052 zingué Emb. 1 set	BRA651304ELN 127 850 262 alu anodisé naturel Emb. 1 pc	BRA651303ELN 127 853 262 alu anodisé naturel Emb. 1 pc
				cote a = 146 mm	cote a = 80 mm

18	BRA6513019016 127 820 172 blanc trafic Emb. 8 m	BRA08029016 127 840 072 blanc trafic Emb. 32 m	BRAX9 127 863 052 zingué Emb. 1 Set	BRA6513049016 127 850 272 blanc trafic Emb. 1 pc	BRA6513039016 127 853 272 blanc trafic Emb. 1 pc
				cote a = 146 mm	cote a = 80 mm

Remarque:

Lors du montage de systèmes de canaux au plafond, il est conseillé de fixer les couvercles.

Couleurs:

ELN, aluminium anodisé naturel
RAL 9016, blanc trafic
Revêtement époxy

Boîtier de montage:

GLT4001CH - montage d'appareils frontal, page 202

Autres couleurs sur demande

Le traitement et la finition de surface ainsi que l'aspect visuel de la version anodisée naturelle peuvent varier. De légères différences des couleurs RAL et NCS dues à la fabrication sont possibles.

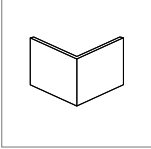
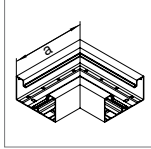
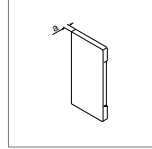
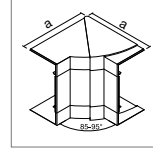
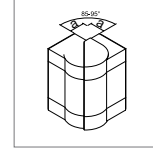
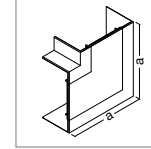
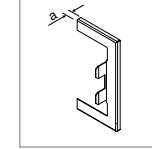
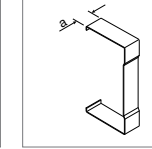
							
Couvercle pour angle extérieur	Angle plat	Plaque de fermeture PC/ABS	Angle intérieur réglable ±5°	Angle extérieur réglable ±5°	Angle plat	Cache-paroi	Cache-découpes
aluminium	aluminium	PC/ABS sans halogène	PC/ABS sans halogène	PC/ABS sans halogène	PC/ABS sans halogène	tôle d'acier	tôle d'acier
BRA0802AELN 127 865 062 alu anodisé naturel Emb. 1 pc	BRA651005ELN 127 870 062 alu anodisé naturel Emb. 1 pc	BR651006LAN 127 561 162 aluminium Emb. 1 pc	BR651004HLAN 127 550 062 aluminium Emb. 1 pc	BR651003HLAN 127 562 162 aluminium Emb. 1 pc	BR651005HLAN 127 570 062 aluminium Emb. 1 pc	BR65100WLAN 127 580 062 aluminium Emb. 1 pc	BR651007LAN 127 524 162 aluminium Emb. 1 pc
	cote a = 180 mm	cote a = 7 mm	cote a = 143 mm	cote a = 37 mm	cote a = 135 mm	cote a = 7 mm	cote a = 25 mm
BRA0802A9016 127 865 072 blanc trafic Emb. 1 pc	BRA6510059016 127 870 072 blanc trafic Emb. 1 pc	BR6510069016 127 560 602 blanc trafic Emb. 1 pc	BR651004H9016 127 559 702 blanc trafic Emb. 1 pc	BR651003H9016 127 563 902 blanc trafic Emb. 1 pc	BR651005H9016 127 575 402 blanc trafic Emb. 1 pc	BR65100W9016 127 546 302 blanc trafic Emb. 1 pc	BR6510079016 127 541 502 blanc trafic Emb. 1 pc
	cote a = 180 mm	cote a = 7 mm	cote a = 143 mm	cote a = 37 mm	cote a = 135 mm	cote a = 7 mm	cote a = 25 mm
BRA0802AELN 127 865 062 alu anodisé naturel Emb. 1 pc	BRA651305ELN 127 870 262 alu anodisé naturel Emb. 1 pc	BR651306LAN 127 561 262 aluminium Emb. 1 pc	BR651304HLAN 127 550 162 aluminium Emb. 1 pc	BR651303HLAN 127 562 262 aluminium Emb. 1 pc	BR651305HLAN 127 570 162 aluminium Emb. 1 pc	BR65130WLAN 127 580 162 aluminium Emb. 1 pc	BR651307LAN 127 524 622 aluminium Emb. 1 pc
	cote a = 210 mm	cote a = 7 mm	cote a = 143 mm	cote a = 37 mm	cote a = 165 mm	cote a = 7 mm	cote a = 25 mm
BRA0802A9016 127 865 072 blanc trafic Emb. 1 pc	BRA6513059016 127 870 272 blanc trafic Emb. 1 pc	BR6513069016 127 560 502 blanc trafic Emb. 1 pc	BR651304H9016 127 559 602 blanc trafic Emb. 1 pc	BR651303H9016 127 563 802 blanc trafic Emb. 1 pc	BR651305H9016 127 575 302 blanc trafic Emb. 1 pc	BR65130W9016 127 546 202 blanc trafic Emb. 1 pc	BR6513079016 127 541 402 blanc trafic Emb. 1 pc
	cote a = 210 mm	cote a = 7 mm	cote a = 143 mm	cote a = 37 mm	cote a = 165 mm	cote a = 7 mm	cote a = 25 mm

tehalit.BRA – hauteur de canal 70 mm, couvercle 80 mm, encliquetage frontal, pièces de forme



- Montage d'appareils par encliquetage frontal
- Avec mise à la terre intégrée, observer les mesures de mise à la terre
- Profilé fermé avec couvercle 80 mm
- Perforation de la base tous les 50 mm pour le montage sur consoles et 250 mm pour la fixation au mur
- Pièces de forme à base de profilés de canal ou pièces d'angles en PC/ABS
- Base aussi équipée d'un profil C

Longueur de livraison:
2000 mm Longueurs spéciales jusqu'à 6000 mm max. sur demande

Mode de livraison:
base, couvercle séparé

Matière profilés:
aluminium

Systèmes de canaux d'allège

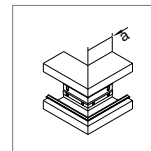
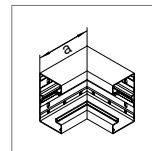
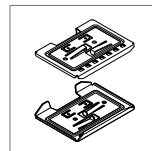

	Pour câbles Ø 11 mm - taux de remplissage 0.5 avec montage d'appareils	Base aluminium	Couvercle aluminium	Paire de jonction tôle d'acier	Angle intérieur aluminium	Angle extérieur aluminium
--	--	-------------------	------------------------	-----------------------------------	------------------------------	------------------------------

BRA65170

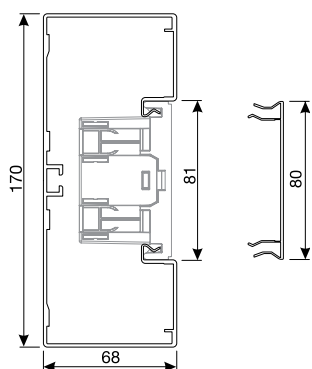

28	BRA651701ELN 127 820 262 alu anodisé naturel Emb. 8 m	BRA0802ELN 127 840 062 alu anodisé naturel Emb. 32 m	BRAX9 127 863 052 zingué Emb. 1 set	BRA651704ELN 127 850 462 alu anodisé naturel Emb. 1 pc cote a = 146 mm	BRA651703ELN 127 853 462 alu anodisé naturel Emb. 1 pc cote a = 80 mm
----	---	--	---	---	--

28	BRA6517019016 127 820 272 blanc trafic Emb. 8 m	BRA08029016 127 840 072 blanc trafic Emb. 32 m	BRAX9 127 863 052 zingué Emb. 1 Set	BRA6517049016 127 850 472 blanc trafic Emb. 1 pc cote a = 146 mm	BRA6517039016 127 853 472 blanc trafic Emb. 1 pc cote a = 80 mm
----	---	--	---	---	--

39	BRA652101ELN 127 820 362 alu anodisé naturel Emb. 6 m	BRA0802ELN 127 840 062 alu anodisé naturel Emb. 32 m	BRAX9 127 863 052 zingué Emb. 1 set	BRA652104ELN 127 850 662 alu anodisé naturel Emb. 1 pc cote a = 146 mm	BRA652103ELN 127 853 662 alu anodisé naturel Emb. 1 pc cote a = 80 mm
----	---	--	---	---	--

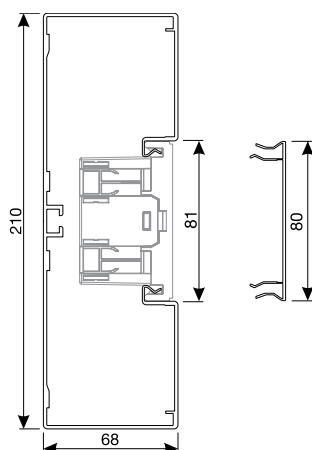

39	BRA6521019016 127 820 372 blanc trafic Emb. 6 m	BRA08029016 127 840 072 blanc trafic Emb. 32 m	BRAX9 127 863 052 zingué Emb. 1 Set	BRA6521049016 127 850 672 blanc trafic Emb. 1 pc cote a = 146 mm	BRA6521039016 127 853 672 blanc trafic Emb. 1 pc cote a = 80 mm
----	---	--	---	---	--

Remarque:

Lors du montage de systèmes de canaux au plafond, il est conseillé de fixer les couvercles.

Boîtier de montage:

GLT4001CH - montage d'appareils frontal, page 202

Couleurs:

ELN, aluminium anodisé naturel
RAL 9016, blanc trafic
Revêtement époxy

Autres couleurs sur demande

Le traitement et la finition de surface ainsi que l'aspect visuel de la version anodisée naturelle peuvent varier. De légères différences des couleurs RAL et NCS dues à la fabrication sont possibles.

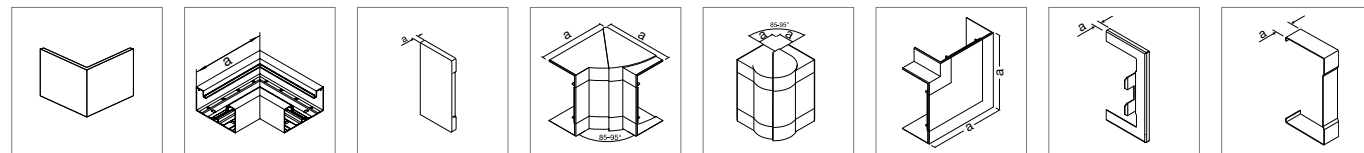

Couvercle pour angle extérieur aluminium	Angle plat aluminium	Plaque de fermeture PC/ABS sans halogène	Angle intérieur réglable ±5° PC/ABS sans halogène	Angle extérieur réglable ±5° PC/ABS sans halogène	Angle plat PC/ABS sans halogène	Cache-paroi tôle d'acier	Cache-découpe tôle d'acier
--	--------------------------------	--	---	---	---	------------------------------------	--------------------------------------

BRA0802AELN 127 865 062 alu anodisé naturel Emb. 1 pc	BRA651705ELN 127 870 462 alu anodisé naturel Emb. 1 pc	BR651706LAN 127 561 362 aluminium Emb. 1 pc	BR651704HLAN 127 550 262 aluminium Emb. 1 pc	BR651703HLAN 127 562 362 aluminium Emb. 1 pc	BR651705HLAN 127 570 262 aluminium Emb. 1 pc	BR65170WLAN 127 580 262 aluminium Emb. 1 pc	BR651707LAN 127 524 372 aluminium Emb. 1 pc
	cote a = 250 mm	cote a = 7 mm	cote a = 143 mm	cote a = 37 mm	cote a = 205 mm	cote a = 7 mm	cote a = 25 mm

BRA0802A9016 127 865 072 blanc trafic Emb. 1 pc	BRA6517059016 127 870 472 blanc trafic Emb. 1 pc	BR6517069016 127 560 402 blanc trafic Emb. 1 pc	BR651704H9016 127 559 502 blanc trafic Emb. 1 pc	BR651703H9016 127 563 702 blanc trafic Emb. 1 pc	BR651705H9016 127 575 202 blanc trafic Emb. 1 pc	BR65170W9016 127 546 102 blanc trafic Emb. 1 pc	BR6517079016 127 541 302 blanc trafic Emb. 1 pc
	cote a = 250 mm	cote a = 7 mm	cote a = 143 mm	cote a = 37 mm	cote a = 205 mm	cote a = 7 mm	cote a = 25 mm

BRA0802AELN 127 865 062 alu anodisé naturel Emb. 1 pc	BRA652105ELN 127 870 662 alu anodisé naturel Emb. 1 pc	BR652106LAN 127 565 162 aluminium Emb. 1 pc	BR652104HLAN 127 551 762 aluminium Emb. 1 pc	BR652103HLAN 127 562 862 aluminium Emb. 1 pc	BR652105HLAN 127 571 762 aluminium Emb. 1 pc	BR65210WLAN 127 580 562 aluminium Emb. 1 pc	BR652107LAN 127 524 522 aluminium Emb. 1 pc
	cote a = 290 mm	cote a = 7 mm	cote a = 143 mm	cote a = 37 mm	cote a = 266 mm	cote a = 7 mm	cote a = 25 mm

BRA0802A9016 127 865 072 blanc trafic Emb. 1 pc	BRA6521059016 127 870 672 blanc trafic Emb. 1 pc	BR6521069016 127 562 272 blanc trafic Emb. 1 pc	BR652104H9016 127 850 772 blanc trafic Emb. 1 pc	BR652103H9016 127 454 372 blanc trafic Emb. 1 pc	BR652105H9016 127 571 572 blanc trafic Emb. 1 pc	BR65210W9016 127 580 572 blanc trafic Emb. 1 pc	BR6521079016 127 524 382 blanc trafic Emb. 1 pc
	cote a = 290 mm	cote a = 7 mm	cote a = 143 mm	cote a = 37 mm	cote a = 266 mm	cote a = 7 mm	cote a = 25 mm

tehalit.BRA – canal double avec hauteur 70 mm, couvercle 2 x 80 mm, encliquetage frontal, pièces de forme



- Montage d'appareils par encliquetage frontal
- Avec mise à la terre intégrée, observer les mesures de mise à la terre
- Profilé fermé avec couvercle 80 mm
- Perforation de la base tous les 50 mm pour le montage sur consoles et 250 mm pour la fixation au mur
- Pièces de forme à base de profilés de canal ou pièces d'angles en PC/ABS
- Base aussi équipée d'un profil C

Longueur de livraison:
2000 mm Longueurs spéciales jusqu'à 6000 mm max. sur demande

Mode de livraison:
base, couvercle séparé

Matière profilés:
aluminium

Systèmes de canaux d'allège

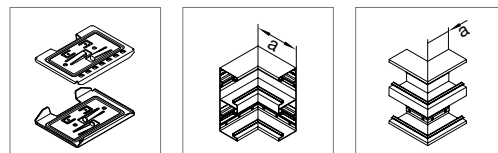

	Pour câbles Ø 11 mm - taux de remplissage 0.5 avec montage d'appareils	Base	Couvercle	Paire de jonction	Angle intérieur	Angle extérieur
		aluminium	aluminium	tôle d'acier	aluminium	aluminium

BRA65210D

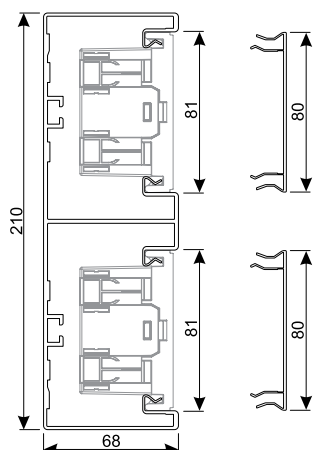

23	BRA652101DELN 127 820 462 alu anodisé naturel Emb. 6 m	BRA0802ELN 127 840 062 alu anodisé naturel Emb. 32 m	BRAX9 127 863 052 zingué Emb. 1 set	BRA652104DELN 127 850 862 alu anodisé naturel Emb. 1 pc cote a = 146 mm	BRA652103DELN 127 853 862 alu anodisé naturel Emb. 1 pc cote a = 80 mm
23	BRA652101D9016 127 820 472 blanc trafic Emb. 6 m	BRA08029016 127 840 072 blanc trafic Emb. 32 m	BRAX9 127 863 052 zingué Emb. 1 set	BRA652104D9016 127 850 872 blanc trafic Emb. 1 pc cote a = 146 mm	BRA652103D9016 127 853 872 blanc trafic Emb. 1 pc cote a = 80 mm

Remarque:

Lors du montage de systèmes de canaux au plafond, il est conseillé de fixer les couvercles. Deux pièces du couvercle et du couvercle pour l'angle extérieur sont nécessaires.

Couleurs:

ELN, aluminium anodisé naturel
RAL 9016, blanc trafic
Revêtement époxy

Boîtier de montage:

GLT4001CH - montage d'appareils frontal, page 202

Autres couleurs sur demande

Le traitement et la finition de surface ainsi que l'aspect visuel de la version anodisée naturelle peuvent varier. De légères différences des couleurs RAL et NCS dues à la fabrication sont possibles.

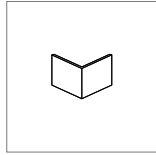
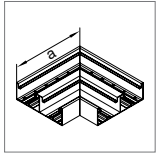
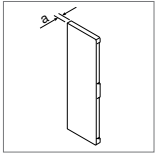
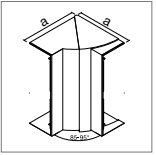
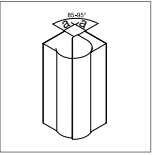
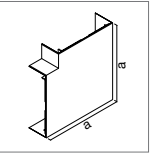
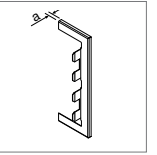
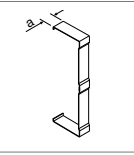
							
Couvercle pour angle extérieur aluminium	Angle plat aluminium	Plaque de fermeture PC/ABS sans halogène	Angle intérieur réglable ±5° PC/ABS sans halogène	Angle extérieur réglable ±5° PC/ABS sans halogène	Angle plat PC/ABS sans halogène	Cache-paroi tôle d'acier	Cache-découpes tôle d'acier
BRA0802AELN 127 865 062 alu anodisé naturel Emb. 1 pc	BRA652105DELN 127 870 862 alu anodisé naturel Emb. 1 pc	BR652106DLAN 127 563 862 aluminium Emb. 1 pc	BR652104DHLAN 127 551 362 aluminium Emb. 1 pc	BR652103DHLAN 127 562 462 aluminium Emb. 1 pc	BR652105DHLAN 127 571 362 aluminium Emb. 1 pc	BR65210DWLAN 127 580 362 aluminium Emb. 1 pc	BR652107DLAN 127 524 722 aluminium Emb. 1 pc
	cote a = 290 mm	cote a = 7 mm	cote a = 143 mm	cote a = 37 mm	cote a = 266 mm	cote a = 7 mm	cote a = 25 mm
BRA0802A9016 127 865 072 blanc trafic Emb. 1 pc	BRA652105D9016 127 870 872 blanc trafic Emb. 1 pc	BR652106D9016 127 560 702 blanc trafic Emb. 1 pc	BR652104DH9016 127 559 402 blanc trafic Emb. 1 pc	BR652103DH9016 127 563 502 blanc trafic Emb. 1 pc	BR652105DH9016 127 575 102 blanc trafic Emb. 1 pc	BR65210DW9016 127 546 002 blanc trafic Emb. 1 pc	BR652107D9016 127 541 203 blanc trafic Emb. 1 pc
	cote a = 290 mm	cote a = 7 mm	cote a = 143 mm	cote a = 37 mm	cote a = 266 mm	cote a = 7 mm	cote a = 25 mm

tehalit.BRA – hauteur de canal 85 mm, couvercle 80 mm, encliquetage frontal, pièces de forme



- Montage d'appareils par encliquetage frontal
- Avec mise à la terre intégrée, observer les mesures de mise à la terre
- Profilé fermé avec couvercle 80 mm
- Perforation de la base tous les 50 mm pour le montage sur consoles et 250 mm pour la fixation au mur
- Pièces de forme à base de profilés de canal
- Base aussi équipée d'un profil C

Longueur de livraison:
2000 mm Longueurs spéciales jusqu'à 6000 mm max. sur demande

Mode de livraison:
base, couvercle séparé

Matière profilés:
aluminium

Systèmes de canaux d'allège



	Pour câbles Ø 11 mm - taux de remplissage 0.5 avec montage d'appareils	Base	Couvercle
		aluminium	aluminium

BRA85130

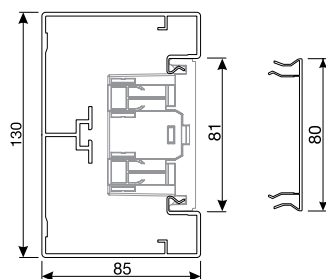

27

BRA851301ELN
127 820 762
alu anodisé naturel
Emb. 8 m

BRA0802ELN
127 840 062
alu anodisé naturel
Emb. 32 m

27

BRA8513019016
127 820 772
blanc trafic
Emb. 8 m

BRA08029016
127 840 072
blanc trafic
Emb. 32 m

BRA85170

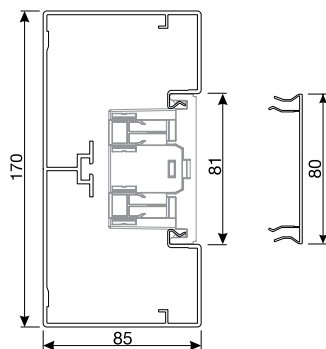

40

BRA851701ELN
127 820 862
alu anodisé naturel
Emb. 8 m

BRA0802ELN
127 840 062
alu anodisé naturel
Emb. 32 m

40

BRA8517019016
127 820 872
blanc trafic
Emb. 8 m

BRA08029016
127 840 072
blanc trafic
Emb. 32 m

Remarque:

Lors du montage de systèmes de canaux au plafond, il est conseillé de fixer les couvercles.

Boîtier de montage:

GLT4001CH - montage d'appareils frontal, page 202

Couleurs:

ELN, aluminium anodisé naturel
RAL 9016, blanc trafic
Revêtement époxy

Autres couleurs sur demande

Le traitement et la finition de surface ainsi que l'aspect visuel de la version anodisée naturelle peuvent varier. De légères différences des couleurs RAL et NCS dues à la fabrication sont possibles.

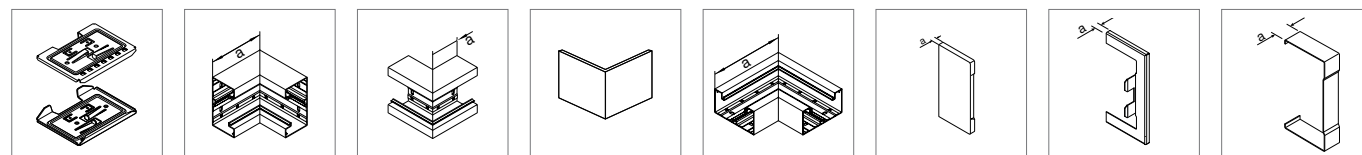

Paire de jonction	Angle intérieur	Angle extérieur	Couvercle pour angle extérieur	Angle plat	Plaque de fermeture	Cache-paroi	Cache-découpes
tôle d'acier	aluminium	aluminium	aluminium	aluminium	PC/ABS sans halogène	tôle d'acier	tôle d'acier

BRAX9 127 863 052 zingué Emb. 1 set	BRA851304ELN 127 851 262 alu anodisé naturel Emb. 1 pc	BRA851303ELN 127 854 262 alu anodisé naturel Emb. 1 pc	BRA0802AELN 127 865 062 alu anodisé naturel Emb. 1 pc	BRA851305ELN 127 871 262 alu anodisé naturel Emb. 1 pc	BRA851306LAN 127 860 762 aluminium Emb. 1 pc	BRA85130WLAN 127 845 762 aluminium Emb. 1 pc	BRA851307LAN 127 841 762 aluminium Emb. 1 pc
				cote a = 210 mm	cote a = 7 mm	cote a = 7 mm	cote a = 25 mm

BRAX9 127 863 052 zingué Emb. 1 set	BRA8513049016 127 851 272 blanc trafic Emb. 1 pc	BRA8513039016 127 854 272 blanc trafic Emb. 1 pc	BRA08029016 127 840 072 blanc trafic Emb. 32 m	BRA8513059016 127 871 272 blanc trafic Emb. 1 pc	BR8513069016 127 600 272 blanc trafic Emb. 1 pc	BR85130W9016 127 546 272 blanc trafic Emb. 1 pc	BR8513079016 127 841 072 blanc trafic Emb. 1 pc
		cote a = 80 mm		cote a = 210 mm	cote a = 7 mm	cote a = 7 mm	cote a = 25 mm

BRAX9 127 863 052 zingué Emb. 1 set	BRA851704ELN 127 851 362 alu anodisé naturel Emb. 1 pc	BRA851703ELN 127 854 362 alu anodisé naturel Emb. 1 pc	BRA0802AELN 127 865 062 alu anodisé naturel Emb. 1 pc	BRA851705ELN 127 871 362 alu anodisé naturel Emb. 1 pc	BRA851706LAN 127 860 862 aluminium Emb. 1 pc	BRA85170WLAN 127 845 862 aluminium Emb. 1 pc	BRA851707LAN 127 841 862 aluminium Emb. 1 pc
	cote a = 163 mm	cote a = 80 mm		cote a = 250 mm	cote a = 7 mm	cote a = 7 mm	cote a = 25 mm

BRAX9 127 863 052 zingué Emb. 1 set	BRA8517049016 127 851 372 blanc trafic Emb. 1 pc	BRA8517039016 127 854 372 blanc trafic Emb. 1 pc	BRA08029016 127 840 072 blanc trafic Emb. 32 m	BRA8517059016 127 871 372 blanc trafic Emb. 1 pc	BR8517069016 127 600 472 blanc trafic Emb. 1 pc	BR85170W9016 127 546 372 blanc trafic Emb. 1 pc	BR8517079016 127 841 172 blanc trafic Emb. 1 pc
	cote a = 163 mm	cote a = 80 mm		cote a = 250 mm	cote a = 7 mm	cote a = 7 mm	cote a = 25 mm

tehalit.BRA – hauteur de canal 70 mm, couvercle 120 mm, profil C, pièces de forme

- Montage d'appareils sur profil C
- Avec mise à la terre intégrée, observer les mesures de mise à la terre
- Profilé fermé avec couvercle 120 mm
- Perforation de la base tous les 50 mm pour le montage sur consoles et 250 mm pour la fixation au mur
- Pièces de forme à base de profilés de canal

Longueur de livraison:
2000 mm Longueurs spéciales jusqu'à 6000 mm max. sur demande

Mode de livraison:
base, couvercle séparé

Matière profilés:
aluminium

Systèmes de canaux d'allège

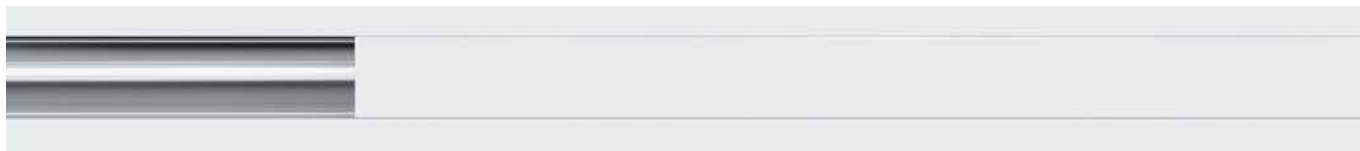

	Pour câbles Ø 11 mm - taux de remplissage 0.5 avec montage d'appareils	Base	Couvercle
BRA65170B	23	BRA651701BELN 127 820 562 alu anodisé naturel Emb. 8 m	BRA1202ELN 127 840 162 alu anodisé naturel Emb. 24 m
	23	BRA651701B9016 127 820 572 blanc trafic Emb. 8 m	BRA12029016 127 840 172 blanc trafic Emb. 24 m
BRA65210B	34	BRA652101BELN 127 820 662 alu anodisé naturel Emb. 6 m	BRA1202ELN 127 840 162 alu anodisé naturel Emb. 24 m
	34	BRA652101B9016 127 820 672 blanc trafic Emb. 6 m	BRA12029016 127 840 172 blanc trafic Emb. 24 m

Remarque:

Lors du montage de systèmes de canaux au plafond, il est conseillé de fixer les couvercles.

Couleurs:

ELN, aluminium anodisé naturel
RAL 9016, blanc trafic
Revêtement époxy

Boîtier de montage:

WH397410Z - montage d'appareils sur profil C, page 203

Autres couleurs sur demande

Le traitement et la finition de surface ainsi que l'aspect visuel de la version anodisée naturelle peuvent varier. De légères différences des couleurs RAL et NCS dues à la fabrication sont possibles.

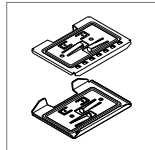
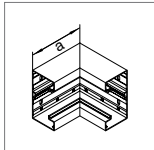
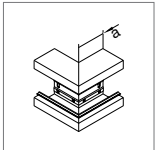
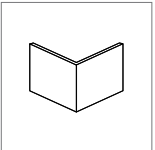
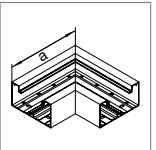
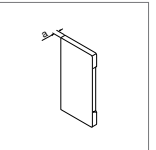
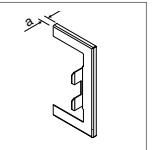
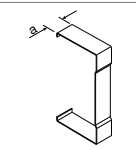
							
Paire de jonction	Angle intérieur	Angle extérieur	Couvercle pour angle extérieur	Angle plat	Plaque de fermeture PC/ABS sans halogène	Cache-paroi	Cache-découpe
tôle d'acier	aluminium	aluminium	aluminium	aluminium	PC/ABS sans halogène	tôle d'acier	tôle d'acier

BRAX9 127 863 052 zingué Emb. 1 set	BRA651704BELN 127 851 062 alu anodisé naturel Emb. 1 pc	BRA651703BELN 127 854 062 alu anodisé naturel Emb. 1 pc	BRA1202AELN 127 865 162 alu anodisé naturel Emb. 1 pc	BRA651705BELN 127 871 062 alu anodisé naturel Emb. 1 pc	BRA651706BLAN 127 860 562 aluminium Emb. 1 pc	BRA65170WBLAN 127 845 562 aluminium Emb. 1 pc	BRA651707BLAN 127 841 562 aluminium Emb. 1 pc
	cote a = 146 mm	cote a = 80 mm		cote a = 250 mm	cote a = 7 mm	cote a = 7 mm	cote a = 25 mm

BRAX9 127 863 052 zingué Emb. 1 set	BRA651704B9016 127 851 072 blanc trafic Emb. 1 pc	BRA651703B9016 127 854 072 blanc trafic Emb. 1 pc	BRA1202A9016 127 865 172 blanc trafic Emb. 1 pc	BRA651705B9016 127 871 072 blanc trafic Emb. 1 pc	BR651706B9016 127 536 672 blanc trafic Emb. 1 pc	BR65170WB9016 127 547 272 blanc trafic Emb. 1 pc	BR651707B9016 127 541 172 blanc trafic Emb. 1 pc
	cote a = 146 mm	cote a = 80 mm		cote a = 250 mm	cote a = 7 mm	cote a = 7 mm	cote a = 25 mm

BRAX9 127 863 052 zingué Emb. 1 set	BRA652104BELN 127 851 162 alu anodisé naturel Emb. 1 pc	BRA652103BELN 127 854 162 alu anodisé naturel Emb. 1 pc	BRA1202AELN 127 865 162 alu anodisé naturel Emb. 1 pc	BRA652105BELN 127 871 162 alu anodisé naturel Emb. 1 pc	BRA652106BLAN 127 860 662 aluminium Emb. 1 pc	BRA65210WBLAN 127 845 662 aluminium Emb. 1 pc	BRA652107BLAN 127 841 662 aluminium Emb. 1 pc
	cote a = 146 mm	cote a = 80 mm		cote a = 290 mm	cote a = 7 mm	cote a = 7 mm	cote a = 25 mm

BRAX9 127 863 052 zingué Emb. 1 Set	BRA652104B9016 127 851 172 blanc trafic Emb. 1 pc	BRA652103B9016 127 854 172 blanc trafic Emb. 1 pc	BRA1202A9016 127 865 172 blanc trafic Emb. 1 pc	BRA652105B9016 127 871 172 blanc trafic Emb. 1 pc	BRA652106B9016 127 860 672 blanc trafic Emb. 1 pc	BRA65210WB9016 127 845 672 blanc trafic Emb. 1 pc	BRA652107B9016 127 841 672 blanc trafic Emb. 1 pc
	cote a = 146 mm	cote a = 80 mm		cote a = 290 mm	cote a = 7 mm	cote a = 7 mm	cote a = 25 mm

Séparation métallique:

Version très robuste ; blindage séparé

Fixation pour séparations:

Pour fixer les cloisons de séparation, afin d'éviter qu'elles ne sortent de leur logement, en particulier lors du montage vertical





Cloison de séparation PVC:

Pour une séparation de systèmes supplémentaire entre lignes d'énergie et lignes de données

Cloison de séparation PC/ABS sans halogène:

Pour une séparation de systèmes supplémentaire entre lignes d'énergie et lignes de données

Systèmes de canaux d'allège

	Désignation	Emb.	N° de réf.	E-No
	<p>Cloison des séparation, 1 compartiment, avec profil C, tôle d'acier zinguée</p> <p>pour une séparation supplémentaire entre lignes d'énergie et lignes de données</p> <p>Remarque: observer les mesures de mise à la terre (raccordement avec griffe de mise à la terre L4180VERZ)</p>			
L6477VERZ	Cloison des séparation, 1 compartiment, avec profil C	32	L6477VERZ	127 548 052
	<p>Fixation pour séparation, BR/A/H/S, tôle d'acier zinguée</p> <p>fixation sûre de la séparation pour montage vertical ou au plafond. Montage et démontage simple de la fixation avec tournevis standard</p>			
L6705BCHR	Fixation pour séparation, BR/A/H/S, tôle d'acier zinguée	40	L6705BCHR	127 590 252
	<p>Cloison des séparation, 1 compartiment, avec profil C, PVC</p> <p>pour une séparation supplémentaire entre lignes d'énergie et lignes de données</p>			
M1043	Cloison des séparation, 1 compartiment, avec profil C, PVC	40	M1043	127 548 232
	<p>Cloison des séparation, 1 compartiment, avec profil C, PC/ABS sans halogène</p> <p>pour une séparation supplémentaire entre lignes d'énergie et lignes de données</p>			
M1839	Cloison des séparation, 1 compartiment, avec profil C, PC/ABS	40	M1839	127 548 432

Désignation	Emb. N° de réf.	E-No
-------------	-----------------	------



L4187CHRO

Borne de mise à la terre, tôle d'acier, chromé

en tant que raccordement de base sur la jonction ou sur un point de mise à la terre, jusqu'à une section de 10 mm²

Borne de mise à la terre, tôle d'acier	10	L4187CHRO	127 390 152
--	----	------------------	-------------



L4180VERZ

Plaquette de mise à la terre, tôle d'acier zinguée

pour raccorder la cloison L6477VERZ

Griffe de mise à la terre, tôle d'acier zinguée	50	L4180VERZ	127 390 052
---	----	------------------	-------------



L4181GNGE

Fils de mise à la terre

enfichables, section 4 mm², pour le raccordement électrique des bases et couvercles ainsi que pour le pontage des pièces de forme

Ligne de mise à la terre	100	L4181GNGE	127 390 092
Ligne de mise à la terre	100	L4182GNGE	127 390 192
Ligne de mise à la terre	25	L4183GNGE	127 390 292

tehalit.BRS en tôle d'acier

Systeme de canaux d'allège

Des lignes claires pour le bureau

Le monde du travail d'aujourd'hui a besoin de lignes claires – non seulement au quotidien, mais également dans l'architecture des bureaux. Moins de rondeurs, plus d'arêtes, moins de décoration, plus de fonctionnalité – voilà la tendance qui s'impose de plus en plus.

Le système de canal d'allège tehalit.BRS en tôle d'acier y répond de façon précise: rationnel, simple, sans fioritures. En outre, il simplifie votre travail d'installateur grâce à une plus large palette d'offre, une installation plus rapide et un montage plus flexible des appareils.



Avantages:

- Pièces de forme flexibles en tôle d'acier et pièces d'angles en PC/ABS sans halogène
- Liaison simple entre les profilés de canal grâce à une jonction spéciale
- Montage sur console par technique d'encliquetage, sans outil
- Nombreuses possibilités d'intégration d'appareils grâce aux boîtiers de montage GLT4001CH (encliquetage frontal) et WH397410Z (profil C)
- Mise à la terre intégrée dans les canaux et les pièces de forme

Caractéristiques techniques:

- 3 couleurs standard: blanc trafic (RAL 9016), gris clair (RAL 7035), zingué (VERZ)
- Design rectangulaire moderne
- Désignations systématiques d'articles
- 15 configurations de canal, 3 hauteurs, 4 largeurs
- 2 couvercles (80 mm et 120 mm)

focus produit

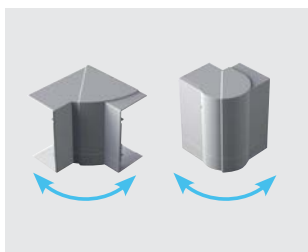

01

Réglables de $\pm 5^\circ$, les pièces d'angles compensent les aspérités murales.



02

La mise à la terre s'effectue par simple encliquetage du couvercle – sans câblage et étapes de travail supplémentaires.

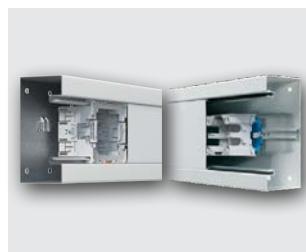

03

Montés par encliquetage frontal ou sur profil C, les boîtiers de montage avec leurs caches assortis vous offrent toutes les possibilités de montage d'appareils.

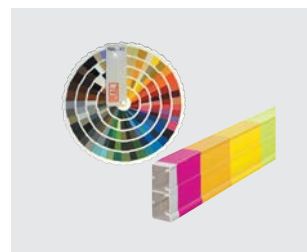

04

Pour le laquage, vous disposez de toute la palette de couleurs RAL et NCS.

tehalit.BRS tôle d'acier – hauteur de canal 70 mm, largeur de couvercle 80 mm, encliquetage frontal, pièces de forme



- Montage d'appareils par encliquetage frontal
- Avec mise à la terre intégrée, observer les mesures de mise à la terre
- Profilé fermé avec largeur de couvercle 80 mm
- Perforation de la base tous les 50 mm
- Pièces de forme à base de profilés de canal

Longueur de livraison:
2000 mm, longueurs spéciales jusqu'à 3100 mm sur demande

Mode de livraison:
base, couvercle séparé

Matière:
tôle d'acier zinguée

Systèmes de canaux d'allège

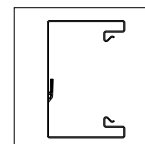

	Désignation	Pour câbles 11 mm ø TT 3 x 1,5 mm ²	Couleurs	Base tôle d'acier
	BRS65100	1 ^{er} compart. 6 2 ^e compart. 6	blanc trafic gris clair zingué	BRS6510019016 127 512 072 BRS6510017035 127 512 042 BRS651001VERZ 127 512 052 Emb. 8 m
	BRS65130	1 ^{er} compart. 8 2 ^e compart. 8	blanc trafic gris clair zingué	BRS6513019016 127 513 072 BRS6513017035 127 513 042 BRS651301VERZ 127 513 052 Emb. 8 m
	BRS65170	1 ^{er} compart. 14 2 ^e compart. 14	blanc trafic gris clair zingué	BRS6517019016 127 514 072 BRS6517017035 127 514 042 BRS651701VERZ 127 514 052 Emb. 8 m
	BRS65210	1 ^{er} compart. 22 2 ^e compart. 22	blanc trafic gris clair zingué	BRS6521019016 127 515 072 BRS6521017035 127 515 042 BRS652101VERZ 127 515 052 Emb. 6 m

Remarques:

- Couvercles en PVC sur demande
- Lors du montage de systèmes de canaux au plafond, il est conseillé de fixer les couvercles.

Couleurs:

- RAL 9016, blanc trafic
- RAL 7035, gris clair
- VERZ, zingué

Autres couleurs sur demande.

Boîtier de montage:

GLT4001CH - montage d'appareils frontal, page 202

Le traitement et la finition de surface ainsi que l'aspect visuel de la version galvanisée peuvent varier. De légères différences par rapport aux couleurs RAL et NCS sont possibles et dues au mode de fabrication.

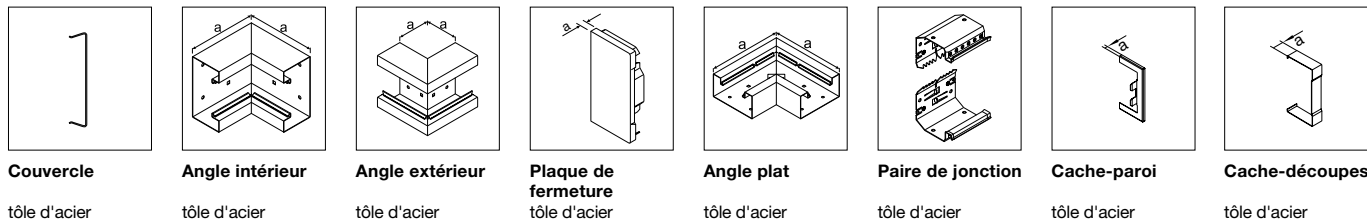

BRS08029016 127 513 272 BRS08027035 127 513 242 BRS0802VERZ 127 513 252 Emb. 32 m	BRS6510049016 127 551 172 BRS6510047035 127 551 142 BRS651004VERZ 127 551 152 cote a = 146 mm Emb. 1 pc	BRS6510039016 127 554 172 BRS6510037035 127 554 142 BRS651003VERZ 127 554 152 cote a = 80 mm Emb. 1 pc	BRS6510069016 127 536 072 BRS6510067035 127 536 042 BRS651006VERZ 127 536 052 cote a = 7 mm Emb. 1 pc	BRS6510059016 127 571 172 BRS6510057035 127 571 142 BRS651005VERZ 127 571 152 cote a = 180 mm Emb. 1 pc	BRS651009 127 591 722 BRS651009 127 591 722 BRS651009 127 591 722 Emb. 1 set	BR65100W9016 127 546 302 BR65100W7035 127 462 042 BR65100WVERZ 127 845 052 cote a = 7 mm Emb. 1 pc	BR6510079016 127 541 502 BR6510077035 127 441 042 BR651007VERZ 127 841 052 cote a = 25 mm Emb. 1 pc
--	---	--	---	---	---	--	---

BRS08029016 127 513 272 BRS08027035 127 513 242 BRS0802VERZ 127 513 252 Emb. 32 m	BRS6513049016 127 551 272 BRS6513047035 127 551 242 BRS651304VERZ 127 551 252 cote a = 146 mm Emb. 1 pc	BRS6513039016 127 557 672 BRS6513037035 127 557 642 BRS651303VERZ 127 557 652 cote a = 80 mm Emb. 1 pc	BRS6513069016 127 536 172 BRS6513067035 127 536 142 BRS651306VERZ 127 536 152 cote a = 7 mm Emb. 1 pc	BRS6513059016 127 571 272 BRS6513057035 127 571 242 BRS651305VERZ 127 571 252 cote a = 210 mm Emb. 1 pc	BRS651309 127 591 732 BRS651309 127 591 732 BRS651309 127 591 732 Emb. 1 set	BR65130W9016 127 546 202 BR65130W7035 127 462 142 BR65130WVERZ 127 845 152 cote a = 7 mm Emb. 1 pc	BR6513079016 127 541 402 BR6513077035 127 441 142 BR651307VERZ 127 841 152 cote a = 25 mm Emb. 1 pc
--	---	--	---	---	---	--	---

BRS08029016 127 513 272 BRS08027035 127 513 242 BRS0802VERZ 127 513 252 Emb. 32 m	BRS6517049016 127 580 072 BRS6517047035 127 580 042 BRS651704VERZ 127 580 052 cote a = 146 mm Emb. 1 pc	BRS6517039016 127 559 972 BRS6517037035 127 559 942 BRS651703VERZ 127 559 952 cote a = 80 mm Emb. 1 pc	BRS6517069016 127 536 272 BRS6517067035 127 536 242 BRS651706VERZ 127 536 252 cote a = 7 mm Emb. 1 pc	BRS6517059016 127 566 772 BRS6517057035 127 566 742 BRS651705VERZ 127 566 752 cote a = 250 mm Emb. 1 pc	BRS651709 127 591 832 BRS651709 127 591 832 BRS651709 127 591 832 Emb. 1 set	BR65170W9016 127 546 102 BR65170W7035 127 462 242 BR65170WVERZ 127 845 252 cote a = 7 mm Emb. 1 pc	BR6517079016 127 541 302 BR6517077035 127 441 242 BR651707VERZ 127 841 252 cote a = 25 mm Emb. 1 pc
--	---	--	---	---	---	--	---

BRS08029016 127 513 272 BRS08027035 127 513 242 BRS0802VERZ 127 513 252 Emb. 32 m	BRS6521049016 127 580 272 BRS6521047035 127 580 242 BRS652104VERZ 127 580 252 cote a = 146 mm Emb. 1 pc	BRS6521039016 127 554 272 BRS6521037035 127 554 242 BRS652103VERZ 127 554 252 cote a = 80 mm Emb. 1 pc	BRS6521069016 127 536 372 BRS6521067035 127 536 342 BRS652106VERZ 127 536 352 cote a = 7 mm Emb. 1 pc	BRS6521059016 127 563 172 BRS6521057035 127 563 142 BRS652105VERZ 127 563 152 cote a = 290 mm Emb. 1 pc	BRS652109 127 591 932 BRS652109 127 591 932 BRS652109 127 591 932 Emb. 1 set	BR65210W9016 127 580 572 BR65210W7035 127 845 442 BR65210WVERZ 127 845 352 cote a = 7 mm Emb. 1 pc	BR6521079016 127 524 382 BR6521077035 127 841 542 BR652107VERZ 127 841 352 cote a = 25 mm Emb. 1 pc
--	---	--	---	---	---	--	---

tehalit.BRS tôle d'acier – hauteur de canal 70 mm, argeur de couvercle 80 mm, encliquetage frontal, pièces de forme PC/ABS sans halogène



- Montage d'appareils par encliquetage frontal
- Avec mise à la terre intégrée, observer les mesures de mise à la terre
- Profilé fermé avec largeur de couvercle 80 mm
- Perforation de la base tous les 50 mm
- Pièces d'angles en PC/ABS sans halogène

Longueur de livraison:
2000 mm, longueurs spéciales jusqu'à 3100 mm sur demande

Mode de livraison:
base, couvercle séparé

Matière:
tôle d'acier zinguée

Systèmes de canaux d'allège

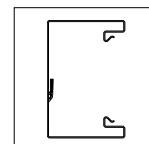

	Désignation	Pour câbles 11 mm ø TT 3 x 1,5 mm ²	Couleurs	Base en tôle d'acier
	BRS65100	1 ^{er} compart. 6 2 ^e compart. 6	blanc trafic gris clair zingué	BRS6510019016 127 512 072 BRS6510017035 127 512 042 BRS651001VERZ 127 512 052 Emb. 8 m
	BRS65130	1 ^{er} compart. 8 2 ^e compart. 8	blanc trafic gris clair zingué	BRS6513019016 127 513 072 BRS6513017035 127 513 042 BRS651301VERZ 127 513 052 Emb. 8 m
	BRS65170	1 ^{er} compart. 14 2 ^e compart. 14	blanc trafic gris clair zingué	BRS6517019016 127 514 072 BRS6517017035 127 514 042 BRS651701VERZ 127 514 052 Emb. 8 m
	BRS65210	1 ^{er} compart. 22 2 ^e compart. 22	blanc trafic gris clair zingué	BRS6521019016 127 515 072 BRS6521017035 127 515 042 BRS652101VERZ 127 515 052 Emb. 6 m

Remarques:

- Couvercles en PVC sur demande
- Lors du montage de systèmes de canaux au plafond, il est conseillé de fixer les couvercles.

Couleurs:

- RAL 9016, blanc trafic
- RAL 7035, gris clair
- VERZ, zingué

Autres couleurs sur demande.

Boîtier de montage:

GLT4001CH - montage d'appareils frontal, page 202

Le traitement et la finition de surface ainsi que l'aspect visuel de la version galvanisée peuvent varier. De légères différences par rapport aux couleurs RAL et NCS sont possibles et dues au mode de fabrication.

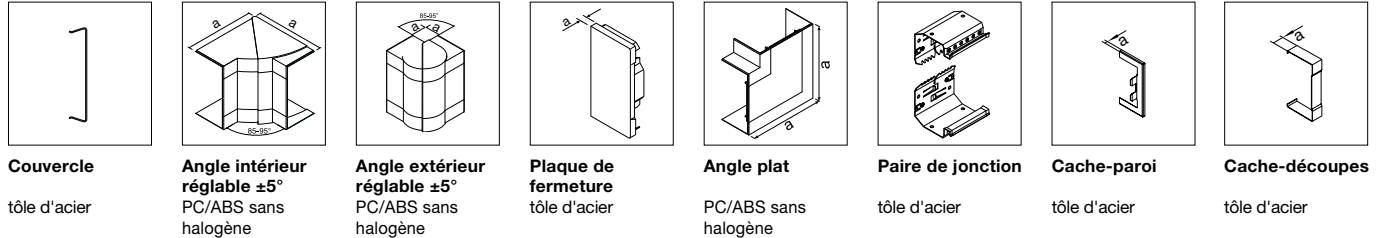

BRS08029016 127 513 272 BRS08027035 127 513 242 BRS0802VERZ 127 513 252 Emb. 32 m	BR651004H9016 127 559 702 BR651004H7035 127 451 042 cote a = 143 mm Emb. 1 pc	BR651003H9016 127 563 902 BR651003H7035 127 454 042 cote a = 37 mm Emb. 1 pc	BRS6510069016 127 536 072 BRS6510067035 127 536 042 BRS651006VERZ 127 536 052 cote a = 7 mm Emb. 1 pc	BR651005H9016 127 575 402 BR651005H7035 127 471 042 cote a = 135 mm Emb. 1 pc	BRS651009 127 591 722 BRS651009 127 591 722 BRS651009 127 591 722 Emb. 1 set	BR65100W9016 127 546 302 BR65100W7035 127 462 042 BR65100WVERZ 127 845 052 cote a = 7 mm Emb. 1 pc	BR6510079016 127 541 502 BR6510077035 127 441 042 BR651007VERZ 127 841 052 cote a = 25 mm Emb. 1 pc
BRS08029016 127 513 272 BRS08027035 127 513 242 BRS0802VERZ 127 513 252 Emb. 32 m	BR651304H9016 127 559 602 BR651304H7035 127 451 142 cote a = 143 mm Emb. 1 pc	BR651303H9016 127 563 802 BR651303H7035 127 454 142 cote a = 37 mm Emb. 1 pc	BRS6513069016 127 536 172 BRS6513067035 127 536 142 BRS651306VERZ 127 536 152 cote a = 7 mm Emb. 1 pc	BR651305H9016 127 575 302 BR651305H7035 127 471 142 cote a = 165 mm Emb. 1 pc	BRS651309 127 591 732 BRS651309 127 591 732 BRS651309 127 591 732 Emb. 1 set	BR65130W9016 127 546 202 BR65130W7035 127 462 142 BR65130WVERZ 127 845 152 cote a = 7 mm Emb. 1 pc	BR6513079016 127 541 402 BR6513077035 127 441 142 BR651307VERZ 127 841 152 cote a = 25 mm Emb. 1 pc
BRS08029016 127 513 272 BRS08027035 127 513 242 BRS0802VERZ 127 513 252 Emb. 32 m	BR651704H9016 127 559 502 BR651704H7035 127 451 242 cote a = 143 mm Emb. 1 pc	BR651703H9016 127 563 702 BR651703H7035 127 454 242 cote a = 37 mm Emb. 1 pc	BRS6517069016 127 536 272 BRS6517067035 127 536 242 BRS651706VERZ 127 536 252 cote a = 7 mm Emb. 1 pc	BR651705H9016 127 575 202 BR651705H7035 127 471 242 cote a = 205 mm Emb. 1 pc	BRS651709 127 591 832 BRS651709 127 591 832 BRS651709 127 591 832 Emb. 1 set	BR65170W9016 127 546 102 BR65170W7035 127 462 242 BR65170WVERZ 127 845 252 cote a = 7 mm Emb. 1 pc	BR6517079016 127 541 302 BR6517077035 127 441 242 BR651707VERZ 127 841 252 cote a = 25 mm Emb. 1 pc
BRS08029016 127 513 272 BRS08027035 127 513 242 BRS0802VERZ 127 513 252 Emb. 32 m	BR652104H9016 127 850 772 BR652104H7035 - cote a = 143 mm Emb. 1 pc	BR652103H9016 127 454 372 BR652103H7035 - cote a = 37 mm Emb. 1 pc	BRS6521069016 127 536 372 BRS6521067035 127 536 342 BRS652106VERZ 127 536 352 cote a = 7 mm Emb. 1 pc	BR652105H9016 127 571 572 BR652105H7035 - cote a = 266 mm Emb. 1 pc	BRS652109 127 591 932 BRS652109 127 591 932 BRS652109 127 591 932 Emb. 1 set	BR65210W9016 127 580 572 BR65210W7035 127 845 442 BR65210WVERZ 127 845 352 cote a = 7 mm Emb. 1 pc	BR6521079016 127 524 382 BR6521077035 127 841 542 BR652107VERZ 127 841 352 cote a = 25 mm Emb. 1 pc

- Montage d'appareils par encliquetage frontal
- Avec mise à la terre intégrée, observer les mesures de mise à la terre
- Profilé fermé avec largeur de couvercle 80 mm
- Perforation de la base tous les 50 mm
- Pièces de forme à base de profilés de canal

Longueur de livraison:
2000 mm, longueurs spéciales jusqu'à 3100 mm sur demande

Mode de livraison:
base, couvercle séparé

Matière:
tôle d'acier zinguée

Systèmes de canaux d'allège

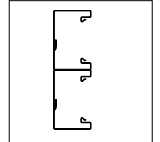
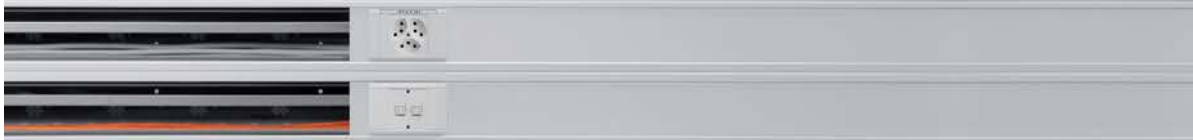

Désignation

Pour câbles
11 mm ø
TT 3 x 1,5 mm²

Couleurs

Base
tôle d'acier

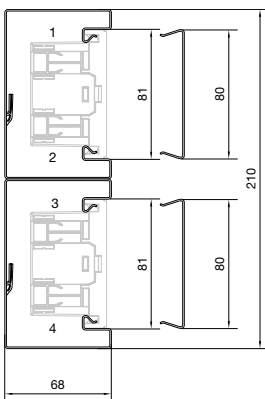

BRS65210D

- 1^{er} compart. 6
- 2^e compart. 6
- 3^e compart. 6
- 4^e compart. 6

- blanc trafic
- gris clair
- zingué

BRS652101D9016
127 516 072
BRS652101D7035
127 516 042
BRS652101DVERZ
127 516 052
Emb. 4 m

Remarques:

- Couvercles en PVC sur demande
- Lors du montage de systèmes de canaux au plafond, il est conseillé de fixer les couvercles.

Couleurs:

- RAL 9016, blanc trafic
- RAL 7035, gris clair
- VERZ, zingué

Autres couleurs sur demande.

Boîtier de montage:

GLT4001CH - montage d'appareils frontal, page 202

Le traitement et la finition de surface ainsi que l'aspect visuel de la version galvanisée peuvent varier. De légères différences par rapport aux couleurs RAL et NCS sont possibles et dues au mode de fabrication.

Couvercle	Angle intérieur	Angle extérieur	Plaque de fermeture	Angle plat	Paire de jonction	Cache-paroi	Cache-découpes
tôle d'acier	tôle d'acier	tôle d'acier	tôle d'acier	tôle d'acier	tôle d'acier	tôle d'acier	tôle d'acier

BRS08029016 127 513 272 BRS08027035 127 513 242 BRS0802VERZ 127 513 252 Emb. 32 m	BRS652104D9016 127 582 072 BRS652104D7035 127 582 042 BRS652104DVERZ 127 582 052 cote a = 146 mm Emb. 1 pc	BRS652103D9016 127 559 272 BRS652103D7035 127 559 242 BRS652103DVERZ 127 559 252 cote a = 80 mm Emb. 1 pc	BRS652106D9016 127 536 472 BRS652106D7035 127 536 442 BRS652106DVERZ 127 536 452 cote a = 7 mm Emb. 1 pc	BRS652105D9016 127 563 672 BRS652105D7035 127 563 642 BRS652105DVERZ 127 563 652 cote a = 290 mm Emb. 1 pc	BRS652109D 127 591 512 BRS652109D 127 591 512 BRS652109D 127 591 512 Emb. 1 set	BR65210DW9016 127 546 002 BR65210DW7035 127 845 942 BR65210DWVERZ 127 845 552 cote a = 7 mm Emb. 1 pc	BR652107D9016 127 541 203 BR652107D7035 127 441 342 BR652107DVERZ 127 841 552 cote a = 25 mm Emb. 1 pc
--	--	---	--	--	--	---	--

tehalit.BRS tôle d'acier – hauteur de canal 70 mm, argeur de couvercle 80 mm, encliquetage frontal, pièces de forme PC/ABS sans halogène



- Montage d'appareils par encliquetage frontal
- Avec mise à la terre intégrée, observer les mesures de mise à la terre
- Profilé fermé avec largeur de couvercle 80 mm
- Perforation de la base tous les 50 mm
- Pièces d'angles en PC/ABS sans halogène

Longueur de livraison:
2000 mm, longueurs spéciales jusqu'à 3100 mm sur demande

Mode de livraison:
base, couvercle séparé

Matière:
tôle d'acier zinguée

Systèmes de canaux d'allège

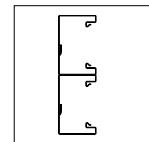

Désignation

Pour câbles
11 mm ø
TT 3 x 1,5 mm²

Couleurs

Base

tôle d'acier

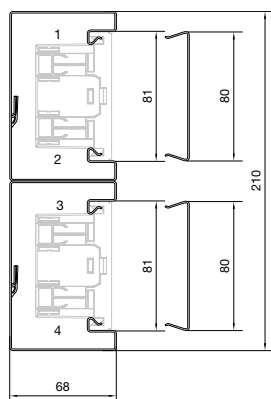

BRS65210D

- 1^{er} compart. 6
- 2^e compart. 6
- 3^e compart. 6
- 4^e compart. 6

- blanc trafic
- gris clair
- zingué

BRS652101D9016
127 516 072
BRS652101D7035
127 516 042
BRS652101DVERZ
127 516 052

Emb. 4 m

Remarques:

- Couvercles en PVC sur demande
- Lors du montage de systèmes de canaux au plafond, il est conseillé de fixer les couvercles.

Couleurs:

- RAL 9016, blanc trafic
- RAL 7035, gris clair
- VERZ, zingué

Autres couleurs sur demande.

Boîtier de montage:

GLT4001CH - montage d'appareils frontal, page 202

Le traitement et la finition de surface ainsi que l'aspect visuel de la version galvanisée peuvent varier. De légères différences par rapport aux couleurs RAL et NCS sont possibles et dues au mode de fabrication.

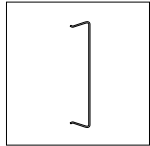
Couvercle

tôle d'acier
(2 pièces sont nécessaires)

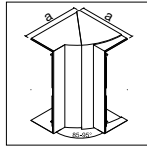
Angle intérieur réglable ±5°

PC/ABS sans halogène

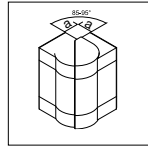
Angle extérieur réglable ±5°

PC/ABS sans halogène

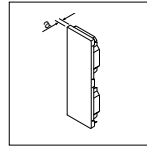
Plaque de fermeture

tôle d'acier

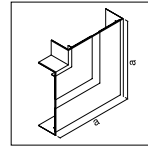
Angle plat

PC/ABS sans halogène

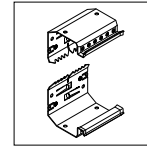
Paire de jonction

tôle d'acier

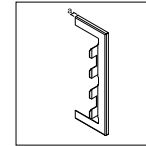
Cache-paroi

tôle d'acier

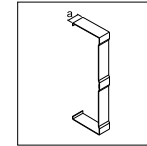
Cache-découpes

tôle d'acier

BRS08029016

127 513 272

BRS08027035

127 513 242

BRS0802VERZ

127 513 252

Emb. 32 m

BR652104DH9016

127 559 402

BR652104DH7035

127 451 342

cote a = 146 mm

Emb. 1 pc

BR652103DH9016

127 563 502

BR652103DH7035

127 454 342

cote a = 37 mm

Emb. 1 pc

BRS652106D9016

127 536 472

BRS652106D7035

127 536 442

BRS652106DVERZ

127 536 452

cote a = 7 mm

Emb. 1 pc

BR652105DH9016

127 575 102

BR652105DH7035

127 471 342

cote a = 290 mm

Emb. 1 pc

BRS652109D

127 591 512

BRS652109D

127 591 512

BRS652109D

127 591 512

Emb. 1 set

BR65210DW9016

127 546 002

BR65210DW7035

127 845 942

BR65210DWVERZ

127 845 552

cote a = 7 mm

Emb. 1 pc

BR652107D9016

127 541 203

BR652107D7035

127 441 342

BR652107DVERZ

127 841 552

cote a = 25 mm

Emb. 1 pc

tehalit.BRS tôle d'acier – hauteur de canal 85 mm, largeur de couvercle 80 mm, encliquetage frontal, pièces de forme en tôle d'acier



- Montage d'appareils par encliquetage frontal
- Avec mise à la terre intégrée, observer les mesures de mise à la terre
- Profilé fermé avec largeur de couvercle 80 mm
- Perforation de la base tous les 50 mm
- Pièces de forme à base de profilés de canal

Longueur de livraison:
2000 mm, longueurs spéciales jusqu'à 3100 mm sur demande

Mode de livraison:
base, couvercle séparé

Matière:
tôle d'acier zinguée

Systèmes de canaux d'allège

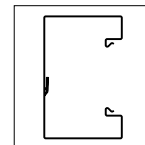

Désignation

Pour câbles
11 mm ø
TT 3 x 1,5 mm²

Couleurs

Base
tôle d'acier

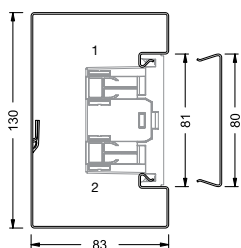

BRS85130

1^{er} compart. 10
2^e compart. 10

blanc trafic
zingué

BRS8513019016
127 512 372
BRS851301VERZ
127 512 352

Emb. 8 m

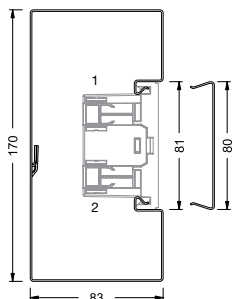

BRS85170

1^{er} compart. 18
2^e compart. 18

blanc trafic
zingué

BRS8517019016
127 512 472
BRS851701VERZ
127 512 452

Emb. 4 m

Remarques:

- Couvertres en PVC sur demande
- Lors du montage de systèmes de canaux au plafond, il est conseillé de fixer les couvercles.

Couleurs:

RAL 9016, blanc trafic
VERZ, zingué

Autres couleurs sur demande.

Boîtier de montage:

GLT4001CH - montage d'appareils frontal, page 202

Le traitement et la finition de surface ainsi que l'aspect visuel de la version galvanisée peuvent varier. De légères différences par rapport aux couleurs RAL et NCS sont possibles et dues au mode de fabrication.

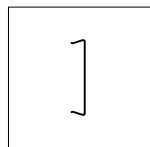
Couvercle

tôle d'acier

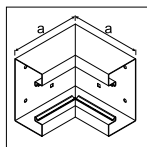
Angle intérieur

tôle d'acier

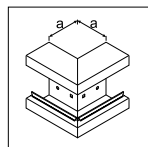
Angle extérieur

tôle d'acier

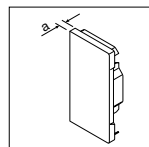
Plaque de fermeture

tôle d'acier

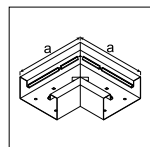
Angle plat

tôle d'acier

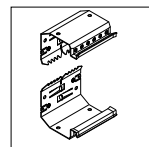
Paire de jonction

tôle d'acier

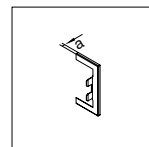
Cache-paroi

tôle d'acier

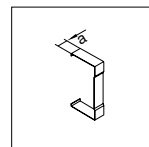
Cache-découpe

tôle d'acier

BRS08029016

127 513 272

BRS0802VERZ

127 513 252

Emb. 32 m

BRS8513049016

127 582 572

BRS851304VERZ

127 582 552

cote a = 163 mm

Emb. 1 pc

BRS8513039016

127 561 372

BRS851303VERZ

127 561 352

cote a = 80 mm

Emb. 1 pc

BRS8513069016

127 536 972

BRS851306VERZ

127 536 952

cote a = 7 mm

Emb. 1 pc

BRS8513059016

127 566 172

BRS851305VERZ

127 566 152

cote a = 210 mm

Emb. 1 pc

BRS851309

127 591 552

BRS851309

127 591 552

Emb. 1 set

BRS85130W9016

127 546 272

BRS85130WVERZ

127 546 452

cote a = 7 mm

Emb. 1 pc

BRS8513079016

127 841 072

BRS851307VERZ

127 541 352

cote a = 25 mm

Emb. 1 pc

BRS08029016

127 513 272

BRS0802VERZ

127 513 252

Emb. 32 m

BRS8517049016

127 583 572

BRS851704VERZ

127 583 552

cote a = 163 mm

Emb. 1 pc

BRS8517039016

127 585 172

BRS851703VERZ

127 585 152

cote a = 80 mm

Emb. 1 pc

BRS8517069016

127 537 072

BRS851706VERZ

127 537 052

cote a = 7 mm

Emb. 1 pc

BRS8517059016

127 566 272

BRS851705VERZ

127 566 252

cote a = 250 mm

Emb. 1 pc

BRS851709

127 591 562

BRS851709

127 591 562

Emb. 1 set

BRS85170W9016

127 546 372

BRS85170WVERZ

127 546 952

cote a = 7 mm

Emb. 1 pc

BRS8517079016

127 841 172

BRS851707VERZ

127 542 252

cote a = 25 mm

Emb. 1 pc

- Montage d'appareils par encliquetage frontal
- Avec mise à la terre intégrée, observer les mesures de mise à la terre
- Profilé fermé avec largeur de couvercle 80 mm
- Perforation de la base tous les 50 mm
- Pièces de forme à base de profilés de canal

Longueur de livraison:
2000 mm, longueurs spéciales jusqu'à 3100 mm sur demande

Mode de livraison:
base, couvercle séparé

Matière:
tôle d'acier zinguée

Systèmes de canaux d'allège

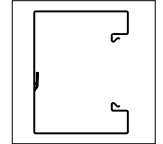

Désignation

Pour câbles
11 mm ø
TT 3 x 1,5 mm²

Couleurs

Base
tôle d'acier

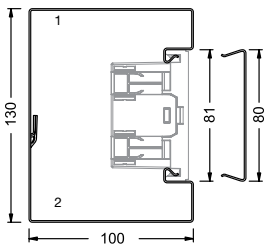

BRS100130

1^{er} compart. 12
2^e compart. 12

blanc trafic
zingué

BRS10013019016
127 512 572
BRS1001301VERZ
127 512 552
Emb. 4 m

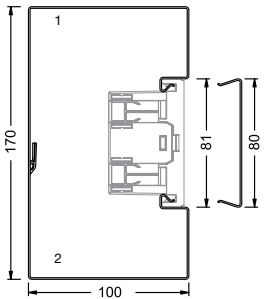

BRS100170

1^{er} compart. 21
2^e compart. 21

blanc trafic
zingué

BRS10017019016
127 512 672
BRS1001701VERZ
127 512 652
Emb. 4 m

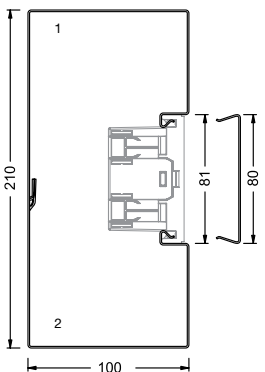

BRS100210

1^{er} compart. 32
2^e compart. 32

blanc trafic
zingué

BRS10021019016
127 512 772
BRS1002101VERZ
127 512 752
Emb. 4 m

Remarques:

- Couvercles en PVC sur demande
- Lors du montage de systèmes de canaux au plafond, il est conseillé de fixer les couvercles.

Couleurs:

RAL 9016, blanc trafic
VERZ, zingué

Autres couleurs sur demande.

Boîtier de montage:

GLT4001CH - montage d'appareils frontal, page 202

Le traitement et la finition de surface ainsi que l'aspect visuel de la version galvanisée peuvent varier. De légères différences par rapport aux couleurs RAL et NCS sont possibles et dues au mode de fabrication.

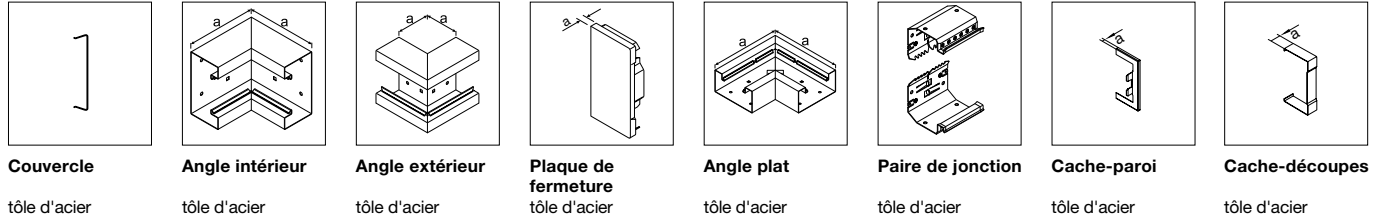

Systèmes de canaux d'allège

<p>BRS08029016 127 513 272 BRS0802VERZ 127 513 252 Emb. 32 m</p>	<p>BRS10013049016 127 583 672 BRS1001304VERZ 127 583 652 Cote a = 180 mm Emb. 1 St.</p>	<p>BRS10013039016 127 585 672 BRS1001303VERZ 127 585 652 Cote a = 80 mm Emb. 1 St.</p>	<p>BRS10013069016 127 537 172 BRS1001306VERZ 127 537 152 Cote a = 7 mm Emb. 1 St.</p>	<p>BRS10013059016 127 566 372 BRS1001305VERZ 127 566 352 Cote a = 210 mm Emb. 1 St.</p>	<p>BRS1001309 127 591 572 BRS1001309 127 591 572 Emb. 1 Set</p>	<p>BRS100130W9016 127 546 572 BRS100130WVERZ 127 546 552 Cote a = 7 mm Emb. 1 St.</p>	<p>BRS10013079016 127 541 472 BRS1001307VERZ 127 541 452 Cote a = 25 mm Emb. 1 St.</p>
--	---	--	---	---	---	---	--

<p>BRS08029016 127 513 272 BRS0802VERZ 127 513 252 Emb. 32 m</p>	<p>BRS10017049016 127 583 772 BRS1001704VERZ 127 583 752 Cote a = 180 mm Emb. 1 St.</p>	<p>BRS10017039016 127 585 772 BRS1001703VERZ 127 585 752 Cote a = 80 mm Emb. 1 St.</p>	<p>BRS10017069016 127 537 272 BRS1001706VERZ 127 537 252 Cote a = 7 mm Emb. 1 St.</p>	<p>BRS10017059016 127 566 472 BRS1001705VERZ 127 566 452 Cote a = 250 mm Emb. 1 St.</p>	<p>BRS1001709 127 591 582 BRS1001709 127 591 582 Emb. 1 Set</p>	<p>BRS100170W9016 127 546 672 BRS100170WVERZ 127 546 652 Cote a = 7 mm Emb. 1 St.</p>	<p>BRS10017079016 127 541 572 BRS1001707VERZ 127 541 552 Cote a = 25 mm Emb. 1 St.</p>
--	---	--	---	---	---	---	--

<p>BRS08029016 127 513 272 BRS0802VERZ 127 513 252 Emb. 32 m</p>	<p>BRS10021049016 127 583 872 BRS1002104VERZ 127 583 852 Cote a = 180 mm Emb. 1 St.</p>	<p>BRS10021039016 127 561 472 BRS1002103VERZ 127 561 452 Cote a = 80 mm Emb. 1 St.</p>	<p>BRS10021069016 127 537 372 BRS1002106VERZ 127 537 352 Cote a = 7 mm Emb. 1 St.</p>	<p>BRS10021059016 127 566 572 BRS1002105VERZ 127 566 552 Cote a = 290 mm Emb. 1 St.</p>	<p>BRS1002109 127 591 592 BRS1002109 127 591 592 Emb. 1 Set</p>	<p>BRS100210W9016 127 546 772 BRS100210WVERZ 127 546 752 Cote a = 7 mm Emb. 1 St.</p>	<p>BRS10021079016 127 541 672 BRS1002107VERZ 127 541 652 Cote a = 25 mm Emb. 1 St.</p>
--	---	--	---	---	---	---	--

- Montage d'appareils par encliquetage frontal
- Avec mise à la terre intégrée, observer les mesures de mise à la terre
- Profilé fermé avec largeur de couvercle 80 mm
- Perforation de la base tous les 50 mm
- Pièces de forme à base de profilés de canal

Longueur de livraison: 2000 mm, longueurs spéciales jusqu'à 3100 mm sur demande

Mode de livraison: base, couvercle séparé

Matière: tôle d'acier zinguée

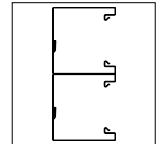

Désignation

Pour câbles
11 mm ø
TT 3 x 1,5 mm²

Couleurs

Base
tôle d'acier

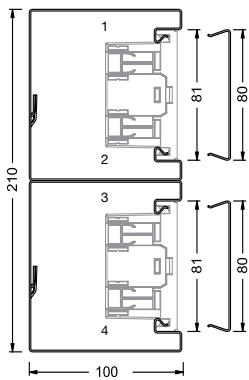

BRS100210D

1^{er} compart. 10
2^e compart. 10
3^e compart. 10
4^e compart. 10

blanc trafic
zingué

BRS1002101D9016
127 512 872
BRS1002101DVERZ
127 512 852
Emb. 4 m

Remarques:

- Couvertres en PVC sur demande
- Lors du montage de systèmes de canaux au plafond, il est conseillé de fixer les couvertres.

Couleurs:

RAL 9016, blanc trafic
VERZ, zingué

Autres couleurs sur demande.

Boîtier de montage:

GLT4001CH - montage d'appareils frontal, page 202

Le traitement et la finition de surface ainsi que l'aspect visuel de la version galvanisée peuvent varier. De légères différences par rapport aux couleurs RAL et NCS sont possibles et dues au mode de fabrication.

Couvercle	Angle intérieur	Angle extérieur	Plaque de fermeture	Angle plat	Paire de jonction	Cache-paroi	Cache-découpe
tôle d'acier (2 pièces sont nécessaires)	tôle d'acier	tôle d'acier	tôle d'acier	tôle d'acier	tôle d'acier	tôle d'acier	tôle d'acier

BRS08029016 127 513 272 BRS0802VERZ 127 513 252 Emb. 32 m	BRS1002104D9016 127 583 972 BRS1002104DVERZ 127 583 952 cote a = 180 mm Emb. 1 pc	BRS1002103D9016 127 585 872 BRS1002103DVERZ 127 585 852 cote a = 80 mm Emb. 1 pc	BRS1002106D9016 127 537 472 BRS1002106DVERZ 127 537 452 cote a = 7 mm Emb. 1 pc	BRS1002105D9016 127 566 672 BRS1002105DVERZ 127 566 652 cote a = 290 mm Emb. 1 pc	BRS1002109D 127 591 592 BRS1002109D 127 591 592 Emb. 1 set	BRS100210WD9016 127 546 872 BRS100210WDVERZ 127 546 852 cote a = 7 mm Emb. 1 pc	BRS1002107D9016 127 541 772 BRS1002107DVERZ 127 541 752 cote a = 25 mm Emb. 1 pc
---	--	---	--	--	--	--	---

- Montage d'appareils sur profil C
- Avec mise à la terre intégrée, observer les mesures de mise à la terre
- Profilé fermé avec largeur de couvercle 120 mm
- Perforation de la base tous les 50 mm
- Pièces de forme à base de profilés de canal

Longueur de livraison:
2000 mm, longueurs spéciales jusqu'à 3100 mm sur demande

Mode de livraison:
base, couvercle séparé

Matière:
tôle d'acier zinguée

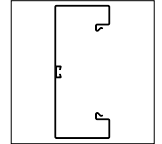

	Désignation	Pour câbles 11 mm ø TT 3 x 1,5 mm ²	Couleurs	Base tôle d'acier
	BRS65170B	1 ^{er} compart. 14	blanc trafic	BRS651701B9016 127 517 072 BRS651701B7035 127 517 042 BRS651701BVERZ 127 517 052 Emb. 8 m
		2 ^e compart. 14	gris clair zingué	
	BRS65210B	1 ^{er} compart. 22	gris clair	BRS652101B7035 127 518 042 BRS652101BVERZ 127 518 052 Emb. 6 m
		2 ^e compart. 22	zingué	

Remarques:

- Couvercles en PVC sur demande
- Lors du montage de systèmes de canaux au plafond, il est conseillé de fixer les couvercles.

Couleurs:

- RAL 9016, blanc trafic
- RAL 7035, gris clair
- VERZ, zingué

Autres couleurs sur demande.

Boîtier de montage:

WH397410Z - montage d'appareils sur profil C, page 203

Le traitement et la finition de surface ainsi que l'aspect visuel de la version galvanisée peuvent varier. De légères différences par rapport aux couleurs RAL et NCS sont possibles et dues au mode de fabrication.

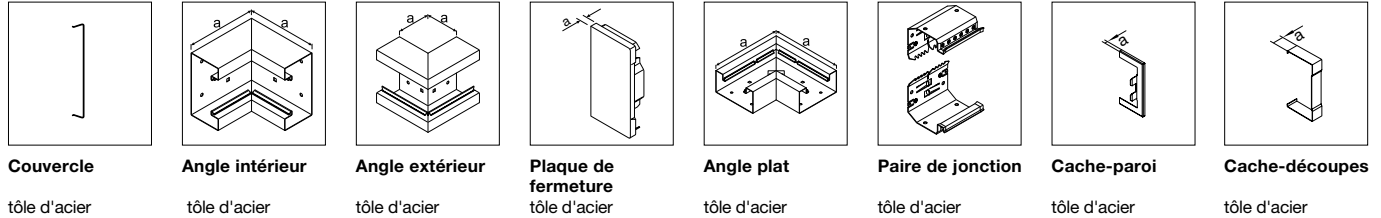

<p>BRS12029016 127 513 172 BRS12027035 127 513 142 BRS1202VERZ 127 513 152 Emb. 16 m</p>	<p>BRS651704B9016 127 582 122 BRS651704B7035 127 582 142 BRS651704BVERZ 127 582 152 cote a = 146 mm Emb. 1 pc</p>	<p>BRS651703B9016 127 559 322 BRS651703B7035 127 559 342 BRS651703BVERZ 127 559 352 cote a = 80 mm Emb. 1 pc</p>	<p>BRS651706B9016 127 536 522 BRS651706B7035 127 536 542 BRS651706BVERZ 127 536 552 cote a = 7 mm Emb. 1 pc</p>	<p>BRS651705B9016 127 564 922 BRS651705B7035 127 564 942 BRS651705BVERZ 127 564 952 cote a = 250 mm Emb. 1 pc</p>	<p>BRS651709B 127 591 522 BRS651709B 127 591 522 BRS651709B 127 591 522 Emb. 1 set</p>	<p>BRS65170WB9016 127 545 822 BRS65170WB7035 127 545 842 BRS65170WBVERZ 127 545 852 Mass a = 7 mm Emb. 1 pc</p>	<p>BRS651707B9016 127 540 922 BRS651707B7035 127 540 942 BRS651707BVERZ 127 540 952 Mass a = 25 mm Emb. 1 pc</p>
---	--	---	--	--	---	--	---

<p>BRS12027035 127 513 142 BRS1202VERZ 127 513 152 Emb. 16 m</p>	<p>BRS652104B7035 127 582 242 BRS652104BVERZ 127 582 252 cote a = 146 mm Emb. 1 pc</p>	<p>BRS652103B7035 127 585 542 BRS652103BVERZ 127 585 552 cote a = 80 mm Emb. 1 pc</p>	<p>BRS652106B7035 127 536 642 BRS652106BVERZ 127 536 652 cote a = 7 mm Emb. 1 pc</p>	<p>BRS652105B7035 127 565 642 BRS652105BVERZ 127 565 652 cote a = 290 mm Emb. 1 pc</p>	<p>BRS652109B 127 591 532 BRS652109B 127 591 532 Emb. 1 set</p>	<p>BRS65210WB7035 127 545 942 BRS65210WBVERZ 127 545 952 cote a = 7 mm Emb. 1 pc</p>	<p>BRS652107B7035 127 541 942 BRS652107BVERZ 127 541 952 cote a = 25 mm Emb. 1 pc</p>
--	--	---	--	--	---	--	---

- Montage d'appareils sur profil C
- Avec mise à la terre intégrée, observer les mesures de mise à la terre
- Profilé fermé avec largeur de couvercle 120 mm
- Perforation de la base tous les 50 mm
- Pièces de forme à base de profilés de canal

Longueur de livraison:
2000 mm, longueurs spéciales jusqu'à 3100 mm sur demande

Mode de livraison:
base, couvercle séparé

Matière:
tôle d'acier zinguée

Systèmes de canaux d'allège

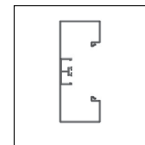

Désignation	Pour câbles	Couleurs	Base
	11 mm ø TT 3 x 1,5 mm ²		tôle d'acier

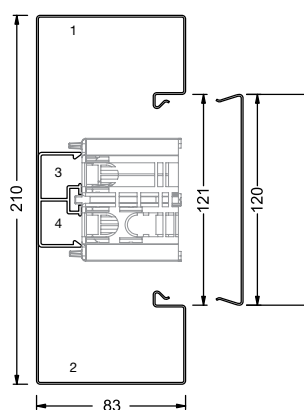

BRS85210B

1^{er} compart. 28
2^e compart. 28

zingué

BRS852101BVERZ
127 512 152
Emb. 4 m

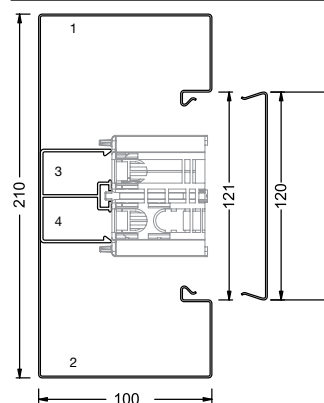

BRS100210B

1^{er} compart. 32
2^e compart. 32

zingué

BRS1002101BVERZ
127 512 252
Emb. 4 m

Remarques:

- Couvercles en PVC ou PC/ABS, sans halogène sur demande
- Lors du montage de systèmes de canaux au plafond, il est conseillé de fixer les couvercles.

Couleurs:

VERZ, zingué

Autres couleurs sur demande.

Boîtier de montage:

WH397410Z - montage d'appareils sur profil C, page 203

Le traitement et la finition de surface ainsi que l'aspect visuel de la version galvanisée peuvent varier. De légères différences par rapport aux couleurs RAL et NCS sont possibles et dues au mode de fabrication.

Couvercle

tôle d'acier

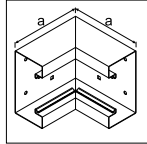
Angle intérieur

tôle d'acier

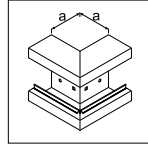
Angle extérieur

tôle d'acier

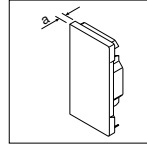
Plaque de fermeture

tôle d'acier

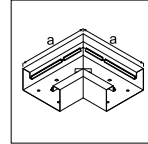
Angle plat

tôle d'acier

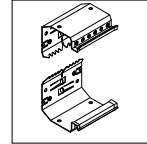
Paire de jonction

tôle d'acier

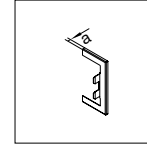
Cache-paroi

tôle d'acier

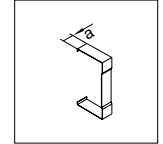
Cache-découpe

tôle d'acier

BRS1202VERZ
127 513 152

Emb. 16 m

BRS852104BVERZ
127 582 352

 cote a = 180 mm
Emb. 1 pc

BRS852103BVERZ
127 560 452

 cote a = 80 mm
Emb. 1 pc

BRS852106BVERZ
127 536 752

 cote a = 7 mm
Emb. 1 pc

BRS852105BVERZ
127 565 952

 cote a = 290 mm
Emb. 1 pc

BRS852109B
127 591 542

Emb. 1 set

BRS85210WBVERZ
127 546 252

 cote a = 7 mm
Emb. 1 pc

BRS852107BVERZ
127 541 152

 cote a = 25 mm
Emb. 1 pc

BRS1202VERZ
127 513 152

Emb. 16 m

BRS1002104BVERZ
127 582 452

 cote a = 180 mm
Emb. 1 pc

BRS1002103BVERZ
127 585 052

 cote a = 80 mm
Emb. 1 pc

BRS1002106BVERZ
127 536 852

 cote a = 7 mm
Emb. 1 pc

BRS1002105BVERZ
127 566 052

 cote a = 290 mm
Emb. 1 pc

BRS1002109B
127 591 632

Emb. 1 set

BRS100210WBVERZ
127 546 352

 cote a = 7 mm
Emb. 1 pc

BRS1002107BVERZ
127 541 252

 cote a = 25 mm
Emb. 1 pc

tehalit.BRS en tôle d'acier – Canal d'angle avec hauteur 115 mm, largeur de couvercle 80 mm, encliquetage frontal, pièces de forme en tôle d'acier



- Montage d'appareils par encliquetage frontal
- Avec mise à la terre intégrée, observer les mesures de mise à la terre
- Profilé fermé avec couvercle de 80 mm
- Perforation de la base tous les 50 mm pour montage sur consoles et tous les 250 mm pour montage mural
- Pièces de forme en profilé de base

Longueur de livraison:
2000 mm, longueurs spéciales jusqu'à 3100 mm sur demande

Mode de livraison:
base, couvercle séparé

Matière:
tôle d'acier zinguée

Systèmes de canaux d'allège

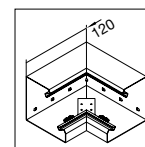
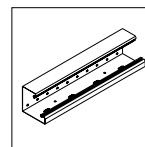

Désignation Occupation de câbles Couleurs
11 mm ø p. ex. TT 3 x 1,5 mm² sans composants / avec composants

Base

Couvercle

Angle intérieur

tôle d'acier

tôle d'acier

tôle d'acier

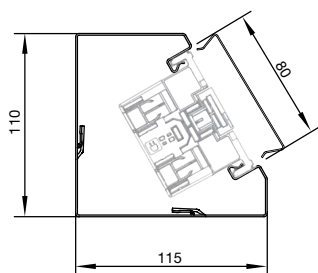

BRS115110 30 / 22

blanc trafic

BRS11511019016
127 534 072

BRS08029016
127 513 272

BRS11511049016
127 566 972

Emb. 4 m

Emb. 32 m

Emb. 1 pc

Remarque :

- Couvertres en PVC sur demande

Couleurs:

RAL 9016, blanc trafic

Boîtier de montage d'appareils :

- GLT4001CH - boîtier de montage d'appareils à encliquetage frontal, page 202

Autres couleurs sur demande.

De légères différences par rapport aux couleurs RAL et NCS sont possibles et dues au mode de fabrication.

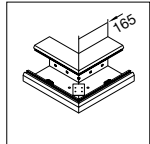

Angle extérieur

tôle d'acier

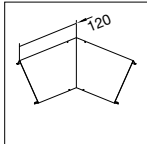

Couvercle AI/AE

tôle d'acier

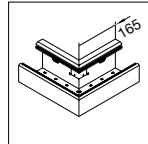

Angle plat bas

tôle d'acier

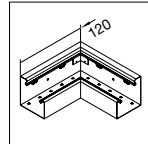

Angle plat haut

tôle d'acier

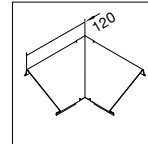

Couvercle Angle plat haut/bas

tôle d'acier

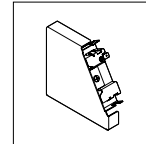

Embout, gauche

tôle d'acier

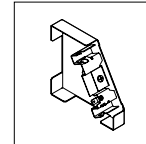

Embout, droite

tôle d'acier

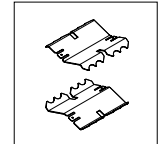

Jonction

tôle d'acier

BRS11511039016
127 555 172

BRS115110A9016
127 547 072

BRS1151105D9016
127 566 872

BRS1151105U9016
127 567 072

BRS1151105A9016
127 547 172

BRS1151106L9016
127 538 072

BRS1151106R9016
127 538 172

BRS1151109
127 563 272

Emb. 1 pc

Emb. 1 pc

Emb. 1 pc

Emb. 1 pc

Emb. 1 pc

Emb. 1 pc

Emb. 1 pc

Emb. 1 pc





Cloison de séparation métallique:
Construction très robuste et blindage supplémentaire

Pince pour maintenir les câbles:
Lors d'un montage au plafond ou vertical, les câbles peuvent être maintenus sans couvercle durant le montage.

Cloison de séparation PVC:
Pour une séparation de systèmes supplémentaire entre lignes d'énergie et lignes de données

Cloison de séparation PC/ABS sans halogène:
Pour une séparation de systèmes supplémentaire entre lignes d'énergie et lignes de données

Systèmes de canaux d'allège

	Désignation	Emb.	N° de réf.	E-No
	Cloison de séparation pour canaux à encliquetage frontal, tôle d'acier zinguée pour une séparation supplémentaire entre lignes d'énergie et lignes de données pour canaux de hauteur 70 mm BRS65100, BRS65130, BRS65170, BRS65210, BRS65210D			
TWS70VERZ	Cloison de séparation pour canaux à encliquetage frontal, tôle d'acier zinguée	32	TWS70VERZ	127 548 272
	Cloison de séparation pour canaux à encliquetage frontal, tôle d'acier zinguée pour une séparation supplémentaire entre lignes d'énergie et lignes de données pour canaux de hauteur 85 et 100 mm BRS85130, BRS85170, BRS100130, BRS100170, BRS100210, BRS100210D			
TWS90VERZ	Cloison de séparation pour canaux à encliquetage frontal, tôle d'acier zinguée	32	TWS90VERZ	127 548 282
	Cloison de séparation pour canaux à encliquetage frontal, PVC pour une séparation supplémentaire entre lignes d'énergie et lignes de données			
G1612	Cloison de séparation pour canaux à encliquetage frontal, PVC	48	G1612	127 548 262
	Cloison de séparation pour canaux à encliquetage frontal, PC/ABS sans halogène (hfr) pour une séparation supplémentaire, entre lignes d'énergie et lignes de données			
G1615	Cloison de séparation pour canaux à encliquetage frontal, PC/ABS sans halogène (hfr)	48	G1615	127 548 212

Désignation Emb. N° de réf. E-No



BRS0802A9010

Couvercle d'angle extérieur, tôle d'acier

Pour couvrir les angles extérieurs des profilés de base

pour canaux avec largeur de couvercle 80 mm
 BRS65100, BRS65130, BRS65170, BRS65210,
 BRS65210D, BRS85130, BRS85170, BRS100130,
 BRS100170, BRS100210, BRS100210D

Couvercle d'angle extérieur, tôle d'acier	1	★ BRS0802A9016	127 561 972
Couvercle d'angle extérieur, tôle d'acier	1	BRS0802A7035	127 561 942
Couvercle d'angle extérieur, tôle d'acier	1	BRS0802AVERZ	127 561 952



BRS0802I9010

Couvercle d'angle intérieur, tôle d'acier

pour couvrir les angles intérieurs des profilés de base

pour canaux avec largeur de couvercle 80 mm
 BRS65100, BRS65130, BRS65170, BRS65210,
 BRS65210D, BRS85130, BRS85170, BRS100130,
 BRS100170, BRS100210, BRS100210D

Couvercle d'angle intérieur, tôle d'acier	1	★ BRS0802I9016	127 562 372
Couvercle d'angle intérieur, tôle d'acier	1	BRS0802I7035	127 562 342
Couvercle d'angle intérieur, tôle d'acier	1	BRS0802IVERZ	127 562 352



L4253BCHR

Pince pour maintenir les câbles, tôle d'acier zinguée

L4253BCHR pour couvercle 80 mm pour BR/A/S

Pince pour maintenir les câbles, tôle d'acier zinguée	80	L4253BCHR	127 549 552
---	----	-----------	-------------



L4187CHRO

Borne de mise à la terre, tôle d'acier

pour raccorder la base à la jonction ou au point de mise à la terre jusqu'à section 10 mm²

Borne de mise à la terre, tôle d'acier	10	L4187CHRO	127 390 152
--	----	-----------	-------------



G2401

Mise à la terre universelle, tôle d'acier zinguée

pour le raccordement électrique des bases ou comme point d'alimentation pour la mise à la terre

Mise à la terre universelle	10	G2401	127 590 352
-----------------------------	----	-------	-------------



L4181GNGE

Ligne de mise à la terre

enfichable, section 4 mm², pour le raccordement électrique des bases et couvercles ainsi que pour le pontage des pièces de forme

Ligne de mise à la terre	100	L4181GNGE	127 390 092
Ligne de mise à la terre	100	L4182GNGE	127 390 192
Ligne de mise à la terre	25	L4183GNGE	127 390 292

Cloison de séparation métallique:

Construction très robuste et blindage supplémentaire

Fixation pour cloison de séparation:

Pour fixer les séparations, afin d'éviter qu'elles ne sortent de leur logement, en particulier lors du montage vertical.

Cloison de séparation PVC:

Pour une séparation de systèmes supplémentaire entre lignes d'énergie et lignes de données

Cloison de séparation PC/ABS sans halogène:

Pour une séparation de systèmes supplémentaire entre lignes d'énergie et lignes de données

Pince pour maintenir les câbles:

Lors d'un montage au plafond ou vertical, les câbles peuvent être maintenus sans couvercle durant le montage.

Systèmes de canaux d'allège

	Désignation	Emb.	N° de réf.	E-No
	<p>Cloison de séparation simple, pour canaux BRS avec profil C, tôle d'acier zingué</p> <p>pour une séparation supplémentaire entre lignes d'énergie et lignes de données pour canaux BRS65170B, BRS65210B, BRS85210B, BRS100210B</p> <p>remarque: observer les mesures de mise à la terre (raccordement avec griffe de mise à la terre L4180VERZ)</p>			
L6477VERZ	Cloison des séparation, 1 compartiment, avec profil C	32	L6477VERZ	127 548 052
	<p>Fixation pour séparation, tôle d'acier zingué</p> <p>fixation sûre de la cloison de séparation pour montage vertical ou au plafond montage et démontage simple de la fixation avec tournevis standard pour BR/A/H/S</p>			
L6705BCHR	Fixation pour séparation, BR/A/H/S, tôle d'acier zinguée	40	L6705BCHR	127 590 262
	<p>Cloison de séparation simple, pour canaux BRS avec profil C, PVC</p> <p>pour une séparation supplémentaire entre lignes d'énergie et lignes de données pour canaux BRS65170B, BRS65210B, BRS85210B, BRS100210B</p>			
M1043	Cloison des séparation, 1 compartiment, avec profil C, PVC	40	M1043	127 548 232
	<p>Cloison de séparation double, pour canaux BRS avec profil C, PVC</p> <p>pour une séparation supplémentaire entre lignes d'énergie et lignes de données pour canaux BRS65170B, BRS65210B, BRS85210B, BRS100210B</p>			
M1257	Cloison de séparation double, PVC	40	M1257	127 548 532
	<p>Cloison de séparation simple, pour canaux BRS avec profil C, PC/ABS sans halogène</p> <p>pour une séparation supplémentaire entre lignes d'énergie et lignes de données pour canaux BRS65170B, BRS65210B, BRS85210B, BRS100210B</p>			
M1839	Cloison des séparation, 1 compartiment, avec profil C, PC/ABS	40	M1839	127 548 432
	<p>Pince pour maintenir les câbles, tôle d'acier zingué</p> <p>pour largeur de couvercle 120 mm</p>			
L4255BCHR	Pince de maintien des câbles, tôle d'acier zinguée couvercle 120 mm	50	L4255BCHR	127 549 752



BRS1202A9010

Désignation	Emb.	N° de réf.	E-No
-------------	------	------------	------

Couvercle d'angle extérieur, tôle d'acier

pour couvrir les angles extérieurs des profilés de base pour canaux avec largeur de couvercle 120 mm
BRS65170B, BRS65210B, BRS85210B, BRS100210B

Couvercle d'angle extérieur, tôle d'acier	1	★ BRS1202A9016	127 562 472
Couvercle d'angle extérieur, tôle d'acier	1	BRS1202A7035	127 562 442
Couvercle d'angle extérieur, tôle d'acier	1	BRS1202AVERZ	127 562 452



BRS1202I9010

Couvercle d'angle intérieur, tôle d'acier

pour couvrir les angles intérieurs des profilés de base pour canaux avec largeur de couvercle 120 mm
BRS65170B, BRS65210B, BRS85210B, BRS100210B

Couvercle d'angle intérieur, tôle d'acier	1	BRS1202I7035	127 563 242
Couvercle d'angle intérieur, tôle d'acier	1	BRS1202IVERZ	127 563 252



L4187CHRO

Borne de mise à la terre, tôle d'acier

pour raccorder la base à la jonction ou au point de mise à la terre jusqu'à section 10 mm²

Borne de mise à la terre, tôle d'acier	10	L4187CHRO	127 390 152
--	----	------------------	-------------



L4180VERZ

Griffe de mise à la terre, tôle d'acier zinguée

pour le raccordement de la séparation L6477VERZ

Griffe de mise à la terre, tôle d'acier zinguée	50	L4180VERZ	127 390 052
---	----	------------------	-------------



L4181GNGE

Ligne de mise à la terre

enfichable, section 4 mm², pour le raccordement électrique des profilés de base et couvercles ainsi que pour le pontage des pièces de forme

Ligne de mise à la terre	100	L4181GNGE	127 390 092
Ligne de mise à la terre	100	L4182GNGE	127 390 192
Ligne de mise à la terre	25	L4183GNGE	127 390 292



R6570VERZ

Point de mise à la terre, tôle d'acier zinguée

R6570VERZ pour canaux BRS de hauteur 70 mm
R6585VERZ pour canaux BRS de hauteur 85 mm
R6600VERZ pour canaux BRS de hauteur 100 mm

Point de mise à la terre, BRS hauteur 70, zingué	10	R6570VERZ	127 579 252
Point de mise à la terre, BRS hauteur 85, zingué	10	R6585VERZ	127 590 392
Point de mise à la terre, BRS hauteur 100, zingué	10	R6600VERZ	127 579 352

tehalit.BKIS

Systeme de canaux d'allège

La solution flexible pour la construction à sec

La construction à sec est en forte progression, car elle permet une répartition flexible de l'espace disponible dans les bureaux et les locaux professionnels et s'adapte rapidement et avantageusement aux besoins d'exploitation variables. Avec le canal d'allège tehalit.BKIS, vous passez au rythme d'installation supérieur.

En effet, jamais l'installation électrique dans des cloisons à montants n'a été aussi simple et rapide. Fini les perçages compliqués des orifices de boîtiers, fini les tirages de câbles qui risquent de disparaître derrière les panneaux. Tout s'adapte parfaitement du premier coup !



Avantages:

- Montage horizontal ou vertical possible
- Boîtiers de montage identiques à ceux d'un canal d'allège classique
- tehalit.BKIS peut aussi être installé dans des cloisons déjà existantes
- Grâce au montage affleurant, le mobilier peut être placé contre la paroi

Caractéristiques techniques:

- 3 couleurs standard: blanc trafic (RAL 9016) et acier zingué (VERZ).
- Canal en tôle d'acier
- Largeur du couvercle de canal 80 mm
- Pour plaques de plâtre de 12,5 et 25 mm
- Systèmes de canaux à un ou deux compartiments

focus produit



01

Montage horizontal:

Etape 1:

Visser les supports de montage dans les profilés à la hauteur d'installation. La zone d'installation devrait être préalablement recouverte par le constructeur de cloisons légères d'une feuille de protection



02

Montage horizontal:

Etape 2:

Le poseur de la cloison étaie la cloison au-dessus et audessous du support de montage.

Etape 3:

Les profilés latéraux sont encliquetés sur les supports de montage, puis verrouillés.



03

Montage horizontal:

Etape 4:

L'installateur électrique pose les lignes, puis les appareils Hager à encastrer à ras bord par un simple encliquetage par l'avant. Veuillez s.v.p. également respecter les consignes de mise à la terre.



04

Montage horizontal:

Etape 5:

La dernière touche: poser le couvercle et le couvercle, c'est terminé ! Instructions de montage, voir Guide technique, dès page 352



05

Montage vertical:

Etape 1:

Une tranchée de 105 à 110 mm de largeur est également nécessaire pour le montage vertical.

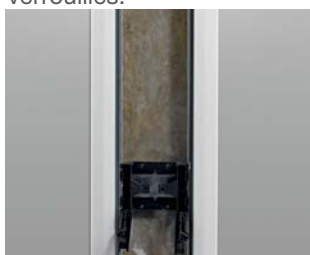

06

Montage vertical:

Etape 2:

Aucun profilé de support n'étant disponible pour le montage vertical, des supports de montage avec plaque d'appoint en tôle d'acier provenant du programme d'accessoires Hager doivent être utilisés.



07

Montage vertical:

Etape 3:

Comme pour le montage horizontal, des profilés latéraux sont maintenant encliquetés sur les supports de montage, puis verrouillés. Les profilés latéraux et les supports de montage se stabilisent mutuellement.



08

Montage vertical:

Etape 4:

Le reste des opérations s'effectue comme pour le montage horizontal: poser les lignes, encliqueter les appareils, effectuer l'éventuelle mise à la terre, poser le couvercle, et c'est terminé !

- Système de canal intégré en paroi pour cloisons à montants
- Composé de profilés latéraux, qui seront fixés au moyen de supports de montage, et couvercle (80 mm)
- 4 m de profilé latéral, 2 m de couvercle et support de montage devront être commandés pour un système de canal de 2 m (1 pièce par support)
- Pour cloisons à montants simples en plâtre (épaisseur 12,5 mm)
- Installation simple ou multiple possible
- Largeur de canal d'env. 130 mm en montage simple
- Montage d'appareils ou du programme standard kallysto
- Pièces de forme à base de profilés
- Respecter les consignes de mise à la terre

Longueur de livraison:
2000 mm

Mode de livraison:
profilé de base, couvercle séparé
profilé de base = 2 x profilé latéral



Matériau des profilés:
tôle d'acier zinguée

Matériau des supports de montage:
PA

Couleurs de livraison:
RAL 9016, blanc trafic
VERZ, galvanisé

Boîtier de montage:
GLT4001CH - montage d'appareils frontal, page 202

De légères différences par rapport aux couleurs RAL et NCS sont possibles et dues au mode de fabrication. Autres couleurs sur demande.

	Désignation	Emb.	N° de réf.	E-No
 BKIS1213019016	Profilé latéral BKIS pour cloison simple en plâtre, tôle d'acier pour cloisons à montants simples en plâtre (épaisseur 12,5 mm)			
	Profilé latéral BKIS pour cloison simple	32	★ BKIS1213019016	127 510 032
	Profilé latéral BKIS pour cloison simple	32	BKIS121301VERZ	127 510 052
 BKIS251301M9016	Profilé mitoyen BKIS pour cloison en plâtre simple et double, tôle d'acier - pour cloisons à montants simples ou doubles en plâtre - installation double ou multiple possible			
	Profilé mitoyen BKIS pour cloison en plâtre simple et double, tôle d'acier	16	★ BKIS251301M9016	127 520 332
	Profilé mitoyen BKIS pour cloison en plâtre simple et double, tôle d'acier	16	BKIS251301MVERZ	127 520 352
 BRS08029016	Couvercle 80 mm, tôle d'acier			
	Couvercle 80 mm, tôle d'acier	32	★ BRS08029016	127 513 272
	Couvercle 80 mm, tôle d'acier	32	BRS0802VERZ	127 513 252

	Désignation	Emb.	N° de réf.	E-No
 BKIS121303E9016	Angle extérieur BKIS pour cloison simple en plâtre, tôle d'acier - pour cloisons à montants simples en plâtre (épaisseur 12,5 mm) - y compris 2 raccords BKISKPE			
	Angle extérieur BKIS pour cloison simple en plâtre, tôle d'acier	1	★ BKIS121303E9016	127 575 232
 BKIS121303D9016	Angle extérieur BKIS pour cloison simple en plâtre, tôle d'acier - pour cloisons à montants simples en plâtre (épaisseur 12,5 mm) - installation double ou multiple possible - y compris 2 raccords BKISKPD			
	Angle extérieur BKIS pour cloison simple en plâtre, tôle d'acier	1	★ BKIS121303D9016	127 575 132
 BKIS121304E9016	Angle intérieur BKIS pour cloison simple en plâtre, tôle d'acier - pour cloisons à montants simples en plâtre (épaisseur 12,5 mm) - y compris 2 raccords BKISKPE			
	Angle intérieur BKIS pour cloison simple en plâtre, tôle d'acier	1	★ BKIS121304E9016	127 584 632
 BKIS121304D9016	Angle intérieur BKIS pour cloison simple en plâtre, multiple, tôle d'acier - pour cloisons à montants simples en plâtre (épaisseur 12,5 mm) - installation double ou multiple possible - y compris 2 raccords BKISKPD			
	Angle intérieur BKIS pour cloison simple en plâtre, multiple, tôle d'acier	1	★ BKIS121304D9016	127 584 532
 BKIS121305E9016	Angle plat BKIS pour cloison simple en plâtre, tôle d'acier - pour cloisons à montants simples en plâtre (épaisseur 12,5 mm) - y compris 3 raccords BKISKPE			
	Angle plat BKIS pour cloison simple en plâtre, tôle d'acier	1	★ BKIS121305E9016	127 586 832
	Angle plat BKIS pour cloison simple en plâtre, tôle d'acier	1	BKIS121305EVERZ	127 586 852



BKIS121305D9016

Désignation	Emb.	N° de réf.	E-No
-------------	------	------------	------

Angle plat BKIS pour cloison simple en plâtre, multiple, tôle d'acier

- pour cloisons à montants simples en plâtre (épaisseur 12,5 mm)
- installation double ou multiple possible
- y compris 3 raccords BKISKPD cloison en plâtre simple

Angle plat BKIS pour cloison simple en plâtre, multiple, tôle d'acier	1	★ BKIS121305D9016	127 586 732
Angle plat BKIS pour cloison simple en plâtre, multiple, tôle d'acier	1	BKIS121305DVERZ	127 586 752



BKIS121306E9016

Embout BKIS pour cloison simple en plâtre, tôle d'acier

pour cloisons à montants simples en plâtre (épaisseur 12,5 mm)

Embout BKIS pour cloison simple en plâtre, tôle d'acier	1	★ BKIS121306E9016	127 566 932
Embout BKIS pour cloison simple en plâtre, tôle d'acier	1	BKIS121306EVERZ	127 566 952



BKIS121306D9016

Embout BKIS pour cloison simple en plâtre, tôle d'acier

- pour cloisons à montants simples en plâtre (épaisseur 12,5 mm)
- installation double ou multiple possible

Embout BKIS pour cloison simple en plâtre, tôle d'acier	1	★ BKIS121306D9016	127 566 832
Embout BKIS pour cloison simple en plâtre, tôle d'acier	1	BKIS121306DVERZ	127 566 852



BKIS121308E9016

Raccord en T BKIS pour cloison simple en plâtre, tôle d'acier

- Pour cloisons à montants simples en plâtre (épaisseur 12,5 mm)
- y compris 4 raccords BKISKPE

Raccord en T BKIS pour cloison simple en plâtre, tôle d'acier	1	★ BKIS121308E9016	127 574 232
Raccord en T BKIS pour cloison simple en plâtre, tôle d'acier	1	BKIS121308EVERZ	127 574 252



BKIS121308D9016

Raccord en T BKIS pour cloison simple en plâtre, tôle d'acier

- pour cloisons à montants simples en plâtre (épaisseur 12,5 mm)
- installation double ou multiple possible
- y compris 4 raccords BKISKPD

Raccord en T BKIS pour cloison simple en plâtre, tôle d'acier	1	★ BKIS121308D9016	127 574 132
Raccord en T BKIS pour cloison simple en plâtre, tôle d'acier	1	BKIS121308DVERZ	127 574 152

- Système de canal intégré en paroi pour cloisons à montants
- Composé de profilés latéraux, qui seront fixés au moyen de supports de montage, et couvercle (80 mm)
- 4 m de profilé latéral, 2 m de couvercle et des supports de montage (1 pièce par support mural) sont à commander pour un système de canal de 2 m
- Pour cloisons à montants doubles en plâtre (épaisseur 25 mm)
- Installation simple ou multiple possible
- Largeur de canal d'env. 130 mm en montage simple
- Montage d'appareils ou du programme standard kallysto
- Pièces de forme à base de profilés
- Respecter les consignes de mise à la terre

Longueur de livraison:
2000 mm

Mode de livraison:
profilé de base, couvercle séparé
profilé de base = 2 x profilé latéral



Matériau des profilés:
tôle d'acier galvanisée

Matériau des supports de montage:
PA

De légères différences par rapport aux couleurs RAL et NCS sont possibles et dues au mode de fabrication. Autres couleurs sur demande.

Boîtier de montage:
GLT4001CH - montage d'appareils frontal, page 202

Couleurs de livraison:
RAL 9016, blanc trafic
VERZ, galvanisé

	Désignation	Emb.	N° de réf.	E-No
 BKIS2513019016	Profilé latéral BKIS pour cloison double en plâtre, tôle d'acier			
	pour cloisons à montants épaisseur 25 mm			
	Profilé latéral BKIS pour cloison double en plâtre, tôle d'acier	32	★ BKIS2513019016	127 511 032
	Profilé latéral BKIS pour cloison double en plâtre, tôle d'acier	32	BKIS251301VERZ	127 511 052
 BKIS251301M9016	Profilé mitoyen BKIS pour cloison en plâtre simple et double, tôle d'acier			
	- pour cloisons à montants simples ou doubles en plâtre - installation double ou multiple possible			
	Profilé mitoyen BKIS pour cloison en plâtre simple et double, tôle d'acier	16	★ BKIS251301M9016	127 520 332
	Profilé mitoyen BKIS pour cloison en plâtre simple et double, tôle d'acier	16	BKIS251301MVERZ	127 520 352
 BRS08029016	Couvercle 80 mm, tôle d'acier			
	Couvercle 80 mm, tôle d'acier	32	★ BRS08029016	127 513 272
	Couvercle 80 mm, tôle d'acier	32	BRS0802VERZ	127 513 252



BKIS251303E9016

Désignation	Emb.	N° de réf.	E-No
-------------	------	------------	------

Angle extérieur BKIS pour cloison double en plâtre, tôle d'acier

- pour cloisons à montants doubles en plâtre (épaisseur 25 mm)
- y compris 2 raccords BKISKPE

Angle extérieur BKIS pour cloison double en plâtre, tôle d'acier	1	★ BKIS251303E9016	127 575 432
--	---	-------------------	-------------

Angle extérieur BKIS pour cloison double en plâtre, tôle d'acier galvanisé	1	BKIS251303EVERZ	127 575 452
--	---	-----------------	-------------



BKIS251303D9016

Angle extérieur BKIS pour cloison double en plâtre, tôle d'acier

- pour cloisons à montants doubles en plâtre (épaisseur 25 mm)
- installation double ou multiple possible
- y compris 2 raccords BKISKPD

Angle extérieur BKIS pour cloison double en plâtre, tôle d'acier	1	★ BKIS251303D9016	127 575 332
--	---	-------------------	-------------

Angle extérieur BKIS pour cloison double en plâtre, tôle d'acier	1	BKIS251303DVERZ	127 575 352
--	---	-----------------	-------------



BKIS251304E9016

Angle intérieur BKIS pour cloison double en plâtre, tôle d'acier

- pour cloisons à montants doubles en plâtre (épaisseur 25 mm)
- y compris 2 raccords BKISKPE

Angle intérieur BKIS pour cloison double en plâtre, tôle d'acier	1	★ BKIS251304E9016	127 584 832
--	---	-------------------	-------------

Angle intérieur BKIS pour cloison double en plâtre, tôle d'acier	1	BKIS251304EVERZ	127 584 852
--	---	-----------------	-------------



BKIS251304D9016

Angle intérieur BKIS pour cloison double en plâtre, multiple, tôle d'acier

- pour cloisons à montants doubles en plâtre (épaisseur 25 mm)
- installation double ou multiple possible
- y compris 2 raccords BKISKPD

Angle intérieur BKIS pour cloison double en plâtre, multiple, tôle d'acier	1	★ BKIS251304D9016	127 584 732
--	---	-------------------	-------------

Angle intérieur BKIS pour cloison double en plâtre, multiple, tôle d'acier	1	BKIS251304DVERZ	127 584 752
--	---	-----------------	-------------



BKIS251305E9016

Angle plat BKIS pour cloison double en plâtre, tôle d'acier

- pour cloisons à montants doubles en plâtre (épaisseur 25 mm)
- y compris 3 raccords BKISKPE

Angle plat BKIS pour cloison double en plâtre, tôle d'acier	1	★ BKIS251305E9016	127 587 832
---	---	-------------------	-------------

Angle plat BKIS pour cloison double en plâtre, tôle d'acier	1	BKIS251305EVERZ	127 587 852
---	---	-----------------	-------------

Désignation	Emb.	N° de réf.	E-No
-------------	------	------------	------



BKIS251305D9016

Angle plat BKIS pour cloison double en plâtre, multiple, tôle d'acier

- pour cloisons à montants doubles en plâtre (épaisseur 25 mm)
- installation double ou multiple possible
- y compris 3 raccords BKISKPD

Angle plat BKIS pour cloison double en plâtre, multiple, tôle d'acier	1	★ BKIS251305D9016	127 587 732
Angle plat BKIS pour cloison double en plâtre, multiple, tôle d'acier	1	BKIS251305DVERZ	127 587 752



BKIS251306E9016

Embout BKIS pour cloison double en plâtre, tôle d'acier

pour cloisons à montants doubles en plâtre (épaisseur 25 mm)

Embout BKIS pour cloison double en plâtre, tôle d'acier	1	★ BKIS251306E9016	127 569 632
Embout BKIS pour cloison double en plâtre, tôle d'acier	1	BKIS251306EVERZ	127 569 652



BKIS251306D9016

Embout BKIS pour cloison double en plâtre, multiple, tôle d'acier

- pour cloisons à montants doubles en plâtre (épaisseur 25 mm)
- installation double ou multiple possible

Embout BKIS pour cloison double en plâtre, multiple, tôle d'acier	1	★ BKIS251306D9016	127 569 432
Embout BKIS pour cloison double en plâtre, multiple, tôle d'acier	1	BKIS251306DVERZ	127 569 452



BKIS251308E9016

Raccord en T BKIS pour cloison double en plâtre, tôle d'acier

- pour cloisons à montants doubles en plâtre (épaisseur 25 mm)
- y compris 4 raccords BKISKPE

Raccord en T BKIS pour cloison double en plâtre, tôle d'acier	1	★ BKIS251308E9016	127 576 232
Raccord en T BKIS pour cloison double en plâtre, tôle d'acier	1	BKIS251308EVERZ	127 576 252



BKIS251308D9016

Raccord en T BKIS pour cloison double en plâtre, multiple, tôle d'acier

- pour cloisons à montants doubles en plâtre (épaisseur 25 mm)
- installation double ou multiple possible
- y compris 4 raccords BKISKPD

Raccord en T BKIS pour cloison double en plâtre, multiple, tôle d'acier	1	★ BKIS251308D9016	127 576 132
Raccord en T BKIS pour cloison double en plâtre, multiple, tôle d'acier	1	BKIS251308DVERZ	127 576 152

Désignation	Emb.	N° de réf.	E-No
-------------	------	------------	------



BKIS130MHU

Support de montage universel, PA

exécution universelle

Support de montage universel, PA	25	BKIS130MHU	127 590 072
----------------------------------	----	-------------------	-------------



BKIS130MHP

Support de montage Protaktor, PA

spécialement adapté aux profilés de montants Protaktor

Support de montage Protaktor, PA	25	BKIS130MHP	127 590 062
----------------------------------	----	-------------------	-------------



BKISKPE

Accouplement universel simple

- comme pièce de raccordement aux emplacements en butée lors de montage simple
- support de montage pour pièces de forme lors de montage simple
- support de montage pour montage vertical simple

Accouplement universel simple	20	BKISKPE	127 563 082
-------------------------------	----	----------------	-------------



BKISKPD

Accouplement universel double

- comme pièce de raccordement aux emplacements en butée lors de montage multiple
- support de montage pour pièces de forme lors de montage multiple
- support de montage pour montage vertical multiple

Accouplement universel double	12	BKISKPD	127 563 072
-------------------------------	----	----------------	-------------



G2401

Mise à la terre universelle

pour liaison électrique profilé de base/couvercle

Mise à la terre universelle	10	G2401	127 590 352
-----------------------------	----	--------------	-------------

Désignation	Emb.	N° de réf.	E-No
-------------	------	------------	------



L4187CHRO

Borne de mise à la terre

pour raccordement de base à G2400/G2401 jusqu'à une section de 10 mm²

Borne de mise à la terre, tôle d'acier	10	L4187CHRO	127 390 152
--	----	------------------	-------------



L4181GNGE

Conducteur de terre

enfichable, section 4 mm², pour liaison électrique du profilé de base et des couvercles, ainsi que pour le pontage de pièces de forme

Ligne de mise à la terre	100	L4181GNGE	127 390 092
Ligne de mise à la terre	100	L4182GNGE	127 390 192
Ligne de mise à la terre	25	L4183GNGE	127 390 292



BRS0802A9016

Couvercle angle extérieur, tôle d'acier

Pour couvrir des angles extérieurs

Couvercle d'angle extérieur, tôle d'acier blanc trafic	1	★ BRS0802A9016	127 561 972
Couvercle d'angle extérieur, tôle d'acier zingué	1	BRS0802AVERZ	127 561 952



BRS0802I9016

Couvercle angle intérieur, tôle d'acier

Pour couvrir des angles intérieurs

Couvercle d'angle intérieur, tôle d'acier blanc trafic	1	★ BRS0802I9016	127 562 372
Couvercle d'angle intérieur, tôle d'acier zingué	1	BRS0802IVERZ	127 562 352

Consoles, habillage d'allège et calfeutrages

Voilà comment intégrer encore mieux les canaux d'allège à leur environnement: les consoles permettent un montage flexible des canaux, même en présence d'obstacles tels

que des coins ou des niches. Un système futé de lamelles – avec lequel vous cachez les canaux ou même les radiateurs – complète l'installation discrète.

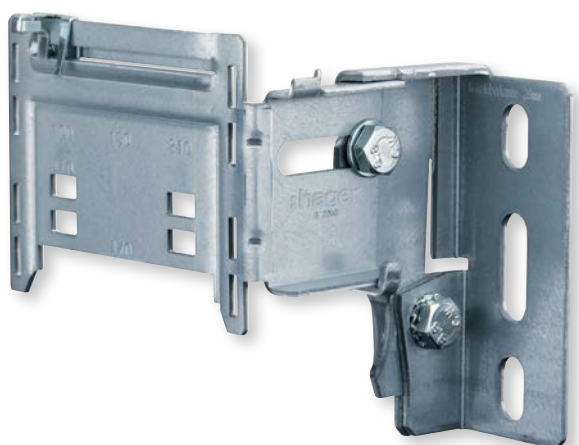

Avantages:

- Montage simple des canaux par fixation à encliquetage
- Mesure exacte des distances entre les consoles superflue
- Appui stable canal/console grâce à la perforation de la base
- Pour la commande de panneaux d'habillage, il suffit d'indiquer les dimensions

Caractéristiques techniques:

- Consoles pour une distance murale de 53 à 460 mm
- 4 consoles et 3 plaques d'adaptation

focus produit



01

Les lamelles sont simplement posées et clipsées sur les portelamelles ; elles peuvent être retirées à tout moment lors d'un nettoyage.

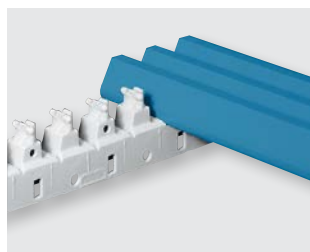

02

Les porte-lamelles sont assemblés les uns aux autres: des goupilles de sécurité, à enfoncer latéralement, empêchent le détachement involontaire des porte-lamelles.



03

Les consoles se fixent rapidement grâce à la technique pratique d'encliquetage.





04

Les consoles doubles peuvent être placées à une distance de 53 à 460 mm du mur.

- Console universelle déterminée par la distance murale
- Plaque d'adaptation déterminée par la largeur du canal
- La plaque d'adaptation se croche dans la console universelle
- Fixation des canaux sans vis grâce à la technique d'encliquetage
- Se défait avec pince usuelle
- Distance murale de 53 à 460 mm
- Capacité de charge jusqu'à 75 kg (750 N) possible avec une distance de fixation de 600 mm
- Aide de montage par support de canal
- Angles réglables verticalement de $\pm 3^\circ$ pour compenser les aspérités murales
- Guide de mesure marqué sur la console universelle
- Un guide de mesure complémentaire et réutilisable est compris dans l'emballage de la console universelle
- Combinaison possible sur pied-support
- Consoles spéciales sur demande

Matière:
Tôle d'acier zinguée

Information:
Il faut commander une plaque d'adaptation par console.

	Désignation	Emb.	N° de réf.	E-No
 G2260	Console universelle, tôle d'acier zinguée			
	Console universelle, tôle d'acier zinguée Distance murale 53 à 81 mm	10	G2260	127 582 652
	Console universelle, tôle d'acier zinguée Distance murale 78 à 125 mm	10	G2261	127 582 752
	Console universelle, tôle d'acier zinguée Distance murale 120 à 200 mm	10	G2262	127 582 852
	Console universelle, tôle d'acier zinguée Distance murale 195 à 460 mm	5	G2263	127 582 952
 G2272	Plaques d'adaptation, tôle d'acier zinguée			
	100 - 210 mm			
	Plaques d'adaptation, tôle d'acier zinguée 100 - 110 mm	10	G2270	127 589 052
	Plaques d'adaptation, tôle d'acier zinguée 130 - 170 mm	10	G2271	127 589 152
Plaques d'adaptation, tôle d'acier zinguée 210 mm	10	G2272	127 589 252	

Habillage d'allège en lamelles:

Grille de lamelles:

Grille de lamelles pour le recouvrement optique ou l'habillage de niches (p. ex. radiateurs)

Support de lamelles:

Pour la fixation rapide des lamelles

Matière: aluminium

Habillage d'allège en panneaux:

panneaux en tôle d'acier pour l'habillage vertical

Longueur: min. 200 mm
Hauteur: min. 400 mm
 max. 1500 mm max. 900 mm

Matière: tôle d'acier zinguée ou laquée

Détermination du nombre de lamelles: voir tableau page 337

Information importante:

L'indication exacte des mesures est indispensable pour commander.





Combinaison des habillages de panneaux et lamelles: prix et délais de livraison sur demande.

Couleurs standard:

RAL 9016, blanc trafic
 RAL 7035, gris clair
 ELN, aluminium anodisé

Laquage dans les couleurs standard RAL et NCS ; perforations spéciales et ajustages sur demande.

▶ page 335

	Désignation	Emb.	N° de réf.	E-No
 G2276	Kit d'habillage de lamelles pour tous les canaux d'allège BR et BRN composé de: 3 supports magnétiques, 3 plaques de fixation sol, pinces, vis, 3 chaînettes de sécurité, 3 manettes à pression	1	G2276	127 588 292
	Lamelles, aluminium longueur de livraison: 2000 mm longueurs spéciales: jusqu'à 6000 mm			
 L64509010	Lamelles, aluminium	100	★ L64509016	127 587 302
	Lamelles, aluminium	100	L64507035	127 587 042
	Lamelles, aluminium	100	L6450ELN	127 587 062
 L64519010	Lamelle de transition, aluminium			
	Lamelle de transition, aluminium	24	★ L64519016	127 587 102
 L5412	Goupille d'accouplement, acier pour assembler les lamelles L6450			
	Goupille d'accouplement, acier	100	L5412	127 590 092



M5900GRAU

Désignation

Emb.

N° de réf.

E-No

Support de lamelles, PC/ABS sans halogènesupport pour 10 lamelles, à raccourcir
et juxtaposer à volonté

Support de lamelles, PC/ABS sans halogène

10

M5900GRAU

127 591 332

Support de lamelles, PC/ABS sans halogène

10

M5900SCHW

127 591 392



M5919

Goupille de sécurité, PC/ABS sans halogène

pour fixer les supports de lamelles sur la console

Goupille de sécurité, PC/ABS sans halogène

50

M5919

127 591 492



L6991VERZ

Tube de soutien, tôle d'acier zinguéepour habillage BR/BRN
longueur de livraison: 2000 mm

Tube de soutien, tôle d'acier zinguée

16

L6991VERZ

127 669 052



G2286

Kit d'habillage de panneauxpour tous les canaux d'allège BR et BRN,
toutes les matières et toutes les dimensions**composé de:**3 supports magnétiques, 3 supports réglables, pinces,
vis, 3 chaînettes de sécurité,

Kit d'habillage de panneaux

1

G2286

127 588 392



L6936

Pince de maintien de panneaux, tôle d'acier zinguéepour la combinaison d'habillage panneaux/lamelles
(pour la fixation du panneau sur le tube de soutien ;
prévoir 2 pinces par tube)

Pince de maintien de panneaux, tôle d'acier zinguée

10

L6936





127 588 592

- Pour placement libre dans un local, dans lequel un montage mural n'est pas possible pour des raisons techniques
- Pour un soutien supplémentaire du canal, en cas de grandes longueurs ou de charges importantes
- Montage stable sur sol avec support pour canal et habillage d'allège
- Possibilité d'ajustement sur la version simple grâce aux trous oblongs 5 mm
- Indiquer la désignation du canal lors de la commande

Matière:
tôle d'acier zinguée ou laquée

Couleurs standard:
zingué
RAL 9016, blanc trafic
RAL 9010, blanc pur
RAL 7035, gris clair

Consoles spéciales sur demande

Désignation	Caractéristiques	Largeur mm			
 <p>Pied-support simple, zingué</p>	veuillez indiquer la hauteur exacte lors de la commande	50 - 350 351 - 500 501 - 650 651 - 800 801 - 950 951 - 1100 1101 - 1250			
	 <p>Pied-support simple, laqué</p>	veuillez indiquer la hauteur exacte lors de la commande	50 - 350 351 - 500 501 - 650 651 - 800 801 - 950 951 - 1100 1101 - 1250		
		 <p>Pied-support double, zingué</p>	réglable de - à	400 - 500 500 - 800 700 - 1000 900 - 1200	
			 <p>Pied-support double, laqué</p>	réglable de - à	400 - 500 500 - 800 700 - 1000 900 - 1200

Panneaux en acier pour habillage vertical:

longueur: min. 200 mm
max. 1500 mm
hauteur: min. 400 mm
max. 900 mm

Information importante:

L'indication exacte des mesures est indispensable pour commander.

Description de montage:

Fixer les aimants à l'aide de vis sur le canal. Les pattes d'articulation sont, selon le montage, vissées au sol ou contre les consoles. Le montage des consoles sous un radiateur nécessite un espace de 150 mm entre sol et radiateur. Les panneaux sont posés sur les pattes d'articulation, bloqués à l'aide de la chaînette et appuyés contre les aimants.

Recommandations:

Nous conseillons de laisser un espace de 10 - 20 mm entre le canal et le haut du panneau. Il faut aussi prendre en compte les conditions de ventilation en laissant par exemple un espace entre le sol et le montage du radiateur

Combinaisons habillage panneaux et lamelles: prix et délai sur demande

* Dans les couleurs standard RAL et NCS ; perforations spéciales et ajustages sur demande.



Désignation	Longueur mm	Largeur mm	Emb.	N° de réf. zingué	N° de réf. laqué
Panneaux d'habillage d'allège					
Panneaux d'habillage d'allège	200 - 300	400 - 500	1	PAN300500VERZ	PAN300500LACK
Panneaux d'habillage d'allège	301 - 400	400 - 500	1	PAN400500VERZ	PAN400500LACK
Panneaux d'habillage d'allège	401 - 600	400 - 500	1	PAN600500VERZ	PAN600500LACK
Panneaux d'habillage d'allège	601 - 800	400 - 500	1	PAN800500VERZ	PAN800500LACK
Panneaux d'habillage d'allège	801 - 1000	400 - 500	1	PAN1000500VERZ	PAN1000500LACK
Panneaux d'habillage d'allège	1001 - 1200	400 - 500	1	PAN1200500VERZ	PAN1200500LACK
Panneaux d'habillage d'allège	1201 - 1500	400 - 500	1	PAN1500500VERZ	PAN1500500LACK
Panneaux d'habillage d'allège	200 - 300	501 - 600	1	PAN300600VERZ	PAN300600LACK
Panneaux d'habillage d'allège	301 - 400	501 - 600	1	PAN400600VERZ	PAN400600LACK
Panneaux d'habillage d'allège	401 - 600	501 - 600	1	PAN600600VERZ	PAN600600LACK
Panneaux d'habillage d'allège	601 - 800	501 - 600	1	PAN800600VERZ	PAN800600LACK
Panneaux d'habillage d'allège	801 - 1000	501 - 600	1	PAN1000600VERZ	PAN1000600LACK
Panneaux d'habillage d'allège	1001 - 1200	501 - 600	1	PAN1200600VERZ	PAN1200600LACK
Panneaux d'habillage d'allège	1201 - 1500	501 - 600	1	PAN1500600VERZ	PAN1500600LACK
Panneaux d'habillage d'allège	200-300	601 - 700	1	PAN300700VERZ	PAN300700LACK
Panneaux d'habillage d'allège	301-400	601 - 700	1	PAN400700VERZ	PAN400700LACK
Panneaux d'habillage d'allège	401-600	601 - 700	1	PAN600700VERZ	PAN600700LACK
Panneaux d'habillage d'allège	601-800	601 - 700	1	PAN800700VERZ	PAN800700LACK
Panneaux d'habillage d'allège	801-1000	601 - 700	1	PAN1000700VERZ	PAN1000700LACK
Panneaux d'habillage d'allège	1001-1200	601 - 700	1	PAN1200700VERZ	PAN1200700LACK
Panneaux d'habillage d'allège	1201-1500	601 - 700	1	PAN1500700VERZ	PAN1500700LACK
Panneaux d'habillage d'allège	200 - 300	701 - 800	1	PAN300800VERZ	PAN300800LACK
Panneaux d'habillage d'allège	301 - 400	701 - 800	1	PAN400800VERZ	PAN400800LACK
Panneaux d'habillage d'allège	401 - 600	701 - 800	1	PAN600800VERZ	PAN600800LACK
Panneaux d'habillage d'allège	601 - 800	701 - 800	1	PAN800800VERZ	PAN800800LACK
Panneaux d'habillage d'allège	801 - 1000	701 - 800	1	PAN1000800VERZ	PAN1000800LACK
Panneaux d'habillage d'allège	1001 - 1200	701 - 800	1	PAN1200800VERZ	PAN1200800LACK
Panneaux d'habillage d'allège	1201 - 1500	701 - 800	1	PAN1500800VERZ	PAN1500800LACK
Panneaux d'habillage d'allège	200 - 300	801 - 900	1	PAN300900VERZ	PAN300900LACK
Panneaux d'habillage d'allège	301 - 400	801 - 900	1	PAN400900VERZ	PAN400900LACK
Panneaux d'habillage d'allège	401 - 600	801 - 900	1	PAN600900VERZ	PAN600900LACK
Panneaux d'habillage d'allège	601 - 800	801 - 900	1	PAN800900VERZ	PAN800900LACK
Panneaux d'habillage d'allège	801 - 1000	801 - 900	1	PAN1000900VERZ	PAN1000900LACK
Panneaux d'habillage d'allège	1001 - 1200	801 - 900	1	PAN1200900VERZ	PAN1200900LACK
Panneaux d'habillage d'allège	1201 - 1500	801 - 900	1	PAN1500900VERZ	PAN1500900LACK

Désignation	Emb.	N° de réf.	E-No
 <p>Barrière insonorisante</p> <p>1 set = 15 tresses, longueur: 300 mm, Ø 30 mm, isolation phonique env. 40 dB, inflammable, classe matériaux de construction A1, ne pas utiliser comme protection antifeu.</p>	1	L5804	171 201 000

L5804

Mousse ignifuge silicone S90

 <p>Kit mousse ignifuge</p> <p>pour utilisation dans les parois et plafonds de la classe de résistance au feu S90 selon DIN4102 homologation n° Z19.15-1256 des services techniques du bâtiment homologation suisse de protection incendie AEAI</p> <p>le kit se compose de:</p> <ul style="list-style-type: none"> - 1 cartouche mousse ignifuge - 1 bloc de mastic - 1 pistolet à mastic - 3 têtes avec adaptateur - 2 étiquettes d'identification - 1 notice de montage <p>rendement: env. 2100 cm³</p>	1	BS90SET	171 203 000
--	---	----------------	-------------

BS90SET

 <p>Cartouche mousse ignifuge, pièce de rechange</p> <p>à utiliser exclusivement avec le pistolet à mastic BS90Z et les têtes BS90S contenu: 600 ml rendement: env. 900 cm³</p>	1	BS90D	171 204 000
---	---	--------------	-------------

BS90D

 <p>Bloc de mastic, pièce de rechange</p> <p>pour le calfeutrage d'endroits non câblés l'espace restant est à calfeutrer avec du mastic ignifuge dimensions: env. 80 mm x 100 mm x 150 mm rendement: env. 1200 cm³</p>	1	BS90F	171 290 000
---	---	--------------	-------------

BS90F

 <p>Têtes avec adaptateur, pièce de rechange</p> <p>set de 3 pièces</p>	1	BS90S	171 291 000
---	---	--------------	-------------

BS90S

 <p>Pistolet à mastic, pièce de rechange</p> <p>pour utilisation avec cartouche mastic BS90D</p>	1	BS90Z	983 225 169
--	---	--------------	-------------

BS90Z

Mastic ignifuge CRYSTAL-CEL

 <p>Mastic ignifuge CRYSTAL-CEL</p> <p>pour bloquer la propagation du feu et du gaz de fumée, notamment au niveau des joints de raccordement. homologation n° Z19.11-1956 des services techniques du bâtiment</p> <p>Cartouche Contenu: 310 ml</p>	1	BSKITT	171 212 000
--	---	---------------	-------------

BSKITT

Systemes d'appareils pour canaux d'allège

Les systemes de canaux permettent d'avoir acces à l'électricité et aux données dans les endroits les plus reculés d'un bureau ou d'un logement. Pour un raccordement tout aussi flexible, Hager a développé les prises électriques modulaires à encastrer. Conçues dans le design kallysto, elles s'intègrent harmonieusement dans les canaux

d'allège. Grâce aux techniques novatrices d'enfichage et d'encliquetage, le montage se fait en un tour de main. Que vous ayez besoin d'appareils confectionnés ou de composants individuels, le programme Hager vous laisse une totale liberté.



Avantages:

- Tous les composants sont optimisés pour les canaux Hager ; utilisation aussi possible avec des canaux d'autres fabricants
- Montage simple et rapide avec ou sans câble plat/rond de connexion
- Matériau de surface facile à nettoyer, exempt d'halogène et résistant aux rayures
- Esthétique noble, qui se retrouve de manière homogène dans tout l'assortiment kallysto
- Différents appareils peuvent être juxtaposés sans avoir à insérer une pièce de canal intermédiaire

Caractéristiques techniques:

- 5 couleurs: blanc trafic (RAL 9010), gris clair (RAL 7035), anthracite (RAL 7024) et noir (RAL 9005), de même qu'orange pour réseaux spéciaux (similaire à RAL 2004)
- Caches kallysto en duroplast
- Caches modulaires en thermoplast

focus produit



01

Canaux standard

L'appareil complet se compose d'un boîtier de montage, d'une prise, d'un câble de raccordement et d'un cache.



02

Canaux standard

La profondeur d'installation des boîtiers de montage est spécialement adaptée aux canaux Hager.

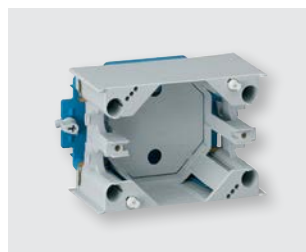

03

Canaux standard

Le boîtier de montage pour canal prismabloc est requis pour des canaux avec couvercles de 120 mm et permet aussi un réglage en hauteur.



04

Canaux à encliquetage frontal

Le boîtier de montage GLT4001CH est utilisé pour les canaux à encliquetage frontal avec un couvercle de 80 mm.

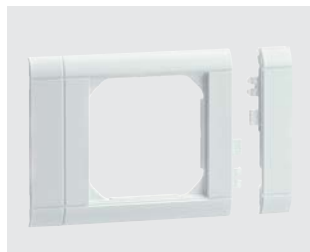

05

Caches modulaires

Les nouveaux caches de canaux sont juxtaposables de façon modulaire. Ils existent en 3 couleurs et sont disponibles avec / sans porte-étiquette.

kallysto: structure du système pour pour canaux montage frontale / profilé C

F: Insert avec plaque de fixation sans partie frontale

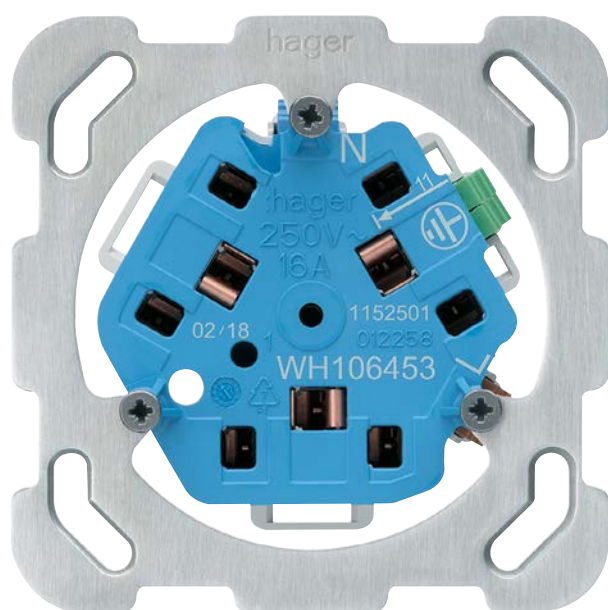

WH106453F
657 083 793

**Connecteur de
raccordement
pour câble plat
Technofil**

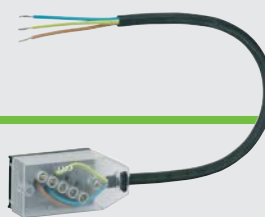

WH109623Z
150 073 113

ou avec:

- connecteur de raccordement pour
câble plat POWER
- connecteur de raccordement pour
câble rond

* un cache spécial est requis pour les
canaux avec couvercle de 120 mm.. ► page 203

Commander les plaques frontales séparément

profilé C
Boîtier de montage
en canal*



WH397410Z
372 903 323

Boîtier de montage
en canal
montage frontale



GLT4001CH
127 589 292

K: Insert avec plaque de fixation
(avec connecteur de raccordement)

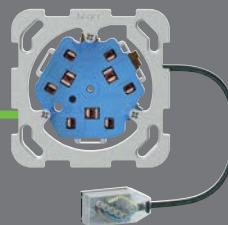

WH227301K
753 581 793

TG: Appareil avec boîtier de montage G3
pour canal et connecteur de raccordement

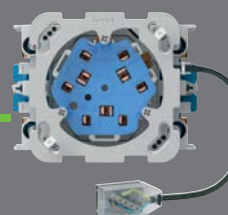

WH227301TG
753 031 793

T: Appareil avec boîtier de montage pour
montage frontal et connecteur de raccordement

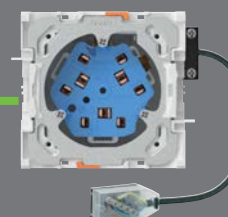

WH227301T
753 903 793

Matière:

- Face de prise et plaque de recouvrement en duroplast, sans halogène, résistant aux rayons UV et aux rayures, antibactérien
- Appareil en thermoplast
- Cache modulaire 60x60 mm, ABS sans halogène
- avec boîtier de montage GLT4001CH
- Cache modulaire en thermoplast

Raccordement:

Technique à enfichage quickconnect ou avec connecteur de raccordement pour câble plat ou rond

Normes:

certifié et contrôle de fabrication

Systèmes de canaux d'allège

Désignation
10 A 250 V~

Appareil sans set frontal
avec adaptateur pour câble plat
Woertz Technofil

Appareil sans set frontal
avec adaptateur pour câble plat
Woertz Technofil

Appareil sans set frontal
avec adaptateur pour câble rond
R&M

N° de réf. E-No

N° de réf. E-No

N° de réf. E-No

Prise simple type 13/23
- Connexion à L1

WH226801T 753 103 793

WH226811T 753 133 793

WH226821T 753 163 793

Prise simple type 13/23
- Connexion à L2

WH226802T 753 113 793

WH226812T 753 143 793

WH226822T 753 173 793

Prise simple type 13/23
- Connexion à L3

WH226803T 753 123 793

WH226813T 753 153 793

WH226823T 753 183 793

Prise double type 13/23
- Connexion à L1

WH227101T 753 603 793

WH227111T 753 633 793

WH227121T 753 663 793

Prise double type 13/23
- Connexion à L2

WH227102T 753 613 793

WH227112T 753 633 793

WH227122T 753 673 793



Prise double type 13/23
- Connexion à L3

WH227103T 753 623 793

WH227113T 753 633 793

WH227123T 753 673 793

Couleurs et codes :













blanc trafic, RAL 9016:  00
gris clair, RAL 7035:  03
noir, RAL 9005:  05
Couleurs proche RAL.



**Set frontal pour prise
type 13 et 23**

Set frontal composé de
Cache GR0800CH et
face de prise

Set frontal composé de
Cache avec porte-étiquette
GR0802CH et face de prise

	Couleur	N° de réf.	E-No	N° de réf.	E-No
1x type 13		WH22580300G	378 572 003	WH22580400G	378 580 003
		WH22580303G	378 572 033	WH22580403G	378 580 033
		WH22580305G	378 572 053	WH22580405G	378 580 053
1x type 23		WH22585300G	378 573 003	WH22585400G	378 581 003
		WH22585303G	378 573 033	WH22585403G	378 581 033
		WH22585305G	378 573 053	WH22585405G	378 581 053
2x type 13		WH22620300G	378 576 003	WH22620400G	378 584 003
		WH22620303G	378 576 033	WH22620403G	378 584 033
		WH22620305G	378 576 053	WH22620405G	378 584 053
2x type 23		WH22625300G	378 577 003	WH22625400G	378 585 003
		WH22625303G	378 577 033	WH22625403G	378 585 033
		WH22625305G	378 577 053	WH22625405G	378 585 053

Matière:

- Face de prise en duroplast, sans halogène, résistante aux UV et aux rayures, antibactérien
- Appareil en thermoplast
- Cache modulaire 60x60 mm, ABS sans halogène
- avec boîtier de montage GLT4001CH
- Cache modulaire en thermoplast

Raccordement:

Technique à enfichage quickconnect ou avec connecteur de raccordement pour câble plat ou rond

Normes:

certifié et contrôle de fabrication

Systèmes de canaux d'allège



Désignation
10 A 250 V~

Appareil sans set frontal
avec adaptateur pour câble plat
Woertz Technofil

Appareil sans set frontal
avec adaptateur pour câble plat
Woertz Technofil

Appareil sans set frontal
avec adaptateur pour câble rond
et prise de raccordement R&M

N° de réf. E-No

N° de réf. E-No

N° de réf. E-No

Prise triple type 13/23
- Connexion à L1

WH227301T 753 903 793

WH227311T 753 933 793

WH227321T 753 963 793

Prise triple type 13/23
- Connexion à L2

WH227302T 753 913 793

WH227312T 753 943 793

WH227322T 753 973 793

Prise triple type 13/23
- Connexion à L2

WH227303T 753 923 793

WH227313T 753 953 793

WH227323T 753 983 793

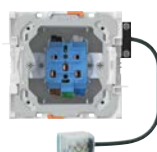
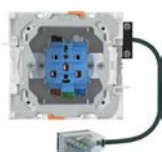



Prise type 15/25
avec bornes enfichables

WH228921T 555 103 793

WH228924T 555 133 793

WH228927T 555 163 793

Couleurs et codes :



blanc trafic, RAL 9016:  00
gris clair, RAL 7035:  03
noir, RAL 9005:  05
Couleurs proche RAL.



Set frontal pour prise type 13 et 23

Set frontal composé de
Cache GR0800CH et face de prise

Set frontal composé de
Cache avec porte-étiquette GR0802CH et face de prise









		Couleur	N° de réf.	E-No	N° de réf.	E-No
3x type 13			WH22640300G	378 578 003	WH22640400G	378 586 003
			WH22640303G	378 578 033	WH22640403G	378 586 033
			WH22640305G	378 578 053	WH22640405G	378 586 053
3x type 23			WH22645300G	378 579 003	WH22645400G	378 587 003
			WH22645303G	378 579 033	WH22645403G	378 587 033
			WH22645305G	378 579 053	WH22645405G	378 587 053



Set frontal pour prise type 15 et 25

Set frontal composé de
Cache GR0800CH et face de prise

Set frontal composé de
Cache avec porte-étiquette GR0802CH et face de prise

		Couleur	N° de réf.	E-No	N° de réf.	E-No
Typ 15			WH22593200G	378 574 003	WH22593300G	378 582 003
			WH22593203G	378 574 033	WH22593303G	378 582 033
			WH22593205G	378 574 053	WH22593305G	378 582 053
Typ 25			WH22596200G	378 575 003	WH22596300G	378 583 003
			WH22596203G	378 575 033	WH22596303G	378 583 033
			WH22596205G	378 575 053	WH22596305G	378 583 053

Matière:

- Face de prise et cache en duroplast, sans halogène, résistant aux rayons UV et aux rayures, antibactérien
- Appareil en thermoplast
- avec boîtier de montage G3

Raccordement:

Technique à enfichage quickconnect ou avec connecteur de raccordement pour câble plat ou rond

Normes:

certifié et contrôle de fabrication

Systèmes de canaux d'allège

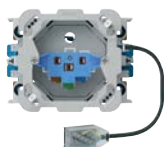
Désignation
10 A 250 V~

Appareil sans set frontal
avec adaptateur pour câble plat
Woertz Technofil

Appareil sans set frontal
avec adaptateur pour câble plat
Woertz Technofil

Appareil sans set frontal
avec adaptateur pour câble rond
R&M

N° de réf. E-No

N° de réf. E-No

N° de réf. E-No

Prise simple type 13/23
- Connexion à L1

WH226801TG 753 011 793

WH226811TG 753 014 793

WH226821TG 753 017 793

Prise simple type 13/23
- Connexion à L2

WH226802TG 753 012 793

WH226812TG 753 015 793

WH226822TG 753 018 793

Prise simple type 13/23
- Connexion à L3

WH226803TG 753 013 793

WH226812TG 753 016 793

WH226823TG 753 019 793

Prise double type 13/23
- Connexion à L1

WH227101TG 753 021 793

WH227111TG 753 024 793

WH227121TG 753 027 793

Prise double type 13/23
- Connexion à L2

WH227102TG 753 022 793

WH227112TG 753 025 793

WH227122TG 753 028 793





Prise double type 13/23
- Connexion à L3

WH227103TG 753 023 793

WH227113TG 753 026 793

WH227123TG 753 029 793

Couleurs et codes:

















ultra blanc, RAL 9016:  00
gris, RAL 7035:  03
noir, RAL 9005:  05
orange, RAL 2004:  06
Couleurs proche RAL.



**Set frontal pour prise
type 13 et 23**

Set frontal composé de
Cache encliquetable WH229203xxZ
et face de prise

Set frontal composé de
Cache à visser WH229202xxZ
et face de prise

	Couleur	N° de réf.	E-No	N° de réf.	E-No
1x type 13		WH22580600G	378 826 003	WH22580500G	378 588 003
		WH22580603G	378 826 033	WH22580503G	378 588 033
		WH22580605G	378 826 953	WH22580505G	378 588 953
		WH22580606G	378 826 063	WH22580506G	378 588 063
1x type 23		WH22585600G	378 827 003	WH22585500G	378 589 003
		WH22585603G	378 827 033	WH22585503G	378 589 033
		WH22585605G	378 827 953	WH22585505G	378 589 953
		WH22585606G	378 827 063	WH22585506G	378 589 063
2x type 13		WH22620600G	378 830 003	WH22620500G	378 592 003
		WH22620603G	378 830 033	WH22620503G	378 592 033
		WH22620605G	378 830 953	WH22620505G	378 592 953
		WH22620606G	378 830 063	WH22620506G	378 592 063
2x type 23		WH22625600G	378 831 003	WH22625500G	378 593 003
		WH22625603G	378 831 033	WH22625503G	378 593 033
		WH22625605G	378 831 953	WH22625505G	378 593 953
		WH22625606G	378 831 063	WH22625506G	378 593 063

Matière:

- Face de prise et cache en duroplast, sans halogène, résistante aux UV et aux rayures, antibactérien
- Appareil en thermoplast
- avec boîtier de montage G3

Raccordement:

Technique à enfichage quickconnect ou avec connecteur de raccordement pour câble plat ou rond

Normes:

certifié et contrôle de fabrication

Systèmes de canaux d'allège



Désignation
10 A 250 V~

Appareil sans set frontal
avec adaptateur pour câble plat
Woertz Technofil

Appareil sans set frontal
avec adaptateur pour câble plat
Woertz Technofil

Appareil sans set frontal
avec adaptateur pour câble rond
et prise de raccordement R&M

N° de réf. E-No

N° de réf. E-No

N° de réf. E-No

Prise triple type 13/23
- Connexion à L1

WH227301TG 753 031 793

WH227311TG 753 034 793

WH227321TG 753 037 793

Prise triple type 13/23
- Connexion à L2

WH227302TG 753 032 793

WH227312TG 753 035 793

WH227322TG 753 038 793

Prise triple type 13/23
- Connexion à L2

WH227303TG 753 033 793

WH227313TG 753 036 793

WH227323TG 753 039 793

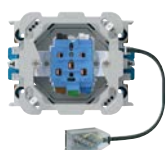





Prise type 15/25
avec bornes enfichables

WH228921TG 555 011 793

WH228924TG 555 014 793

WH228927TG 555 017 793

Couleurs et codes:

ultra blanc, RAL 9016:  00
gris, RAL 7035:  03
noir, RAL 9005:  05
orange, RAL 2004:  06
Couleurs proche RAL.



Set frontal pour prise type 13 et 23



Set frontal composé de
Cache encliquetable WH229203xxZ
et face de prise



Set frontal composé de
Cache à visser WH229202xxZ
et face de prise

	Couleur	N° de réf.	E-No	N° de réf.	E-No
3x type 13		WH22640600G	378 832 003	WH22640500G	378 594 003
		WH22640603G	378 832 033	WH22640503G	378 594 033
		WH22640605G	378 832 953	WH22640505G	378 594 953
		WH22640606G	378 832 063	WH22640506G	378 594 063
3x type 23		WH22645600G	378 833 003	WH22640500G	378 595 003
		WH22645603G	378 833 033	WH22640503G	378 595 033
		WH22645605G	378 833 953	WH22640505G	378 595 953
		WH22645606G	378 833 063	WH22640506G	378 595 063

Set frontal pour prise type 15 et 25



Set frontal composé de
Cache encliquetable WH229203xxZ
et face de prise



Set frontal composé de
Cache à visser WH229202xxZ
et face de prise

	Couleur	N° de réf.	E-No	N° de réf.	E-No
Typ 15		WH22593500G	378 828 003	WH22593400G	378 590 003
		WH22593503G	378 828 033	WH22593403G	378 590 033
		WH22593505G	378 828 953	WH22593405G	378 590 953
		WH22593506G	378 828 063	WH22593406G	378 590 063
Typ 25		WH22596500G	378 829 003	WH22596400G	378 591 003
		WH22596503G	378 829 033	WH22596403G	378 591 033
		WH22596505G	378 829 953	WH22596405G	378 591 953
		WH22596506G	378 829 063	WH22596406G	378 591 063

Matière:

- Face de prise et cache en duroplast, sans halogène, résistant aux rayons UV et aux rayures, antibactérien
- Appareil en thermoplast
- mit Befestigungsplatte 77x77mm

Raccordement:

Technique à enfichage quickconnect ou avec connecteur de raccordement pour câble plat ou rond

Normes:

certifié et contrôle de fabrication

Systèmes de canaux d'allège



Désignation
10 A 250 V~

Appareil sans frontal
avec adaptateur pour câble plat
Woertz Technofil

Appareil sans frontal
avec adaptateur pour câble plat
Woertz Technofil

Appareil sans frontal
avec adaptateur pour câble rond
R&M

N° de réf. E-No

N° de réf. E-No

N° de réf. E-No

Prise simple type 13/23
- Connexion à L1

WH226801K 753 551 793

WH226811K 753 046 793

WH226821K 753 423 793

Prise simple type 13/23
- Connexion à L2

WH226802K 753 552 793

WH226812K 753 047 793

WH226822K 753 424 793

Prise simple type 13/23
- Connexion à L3

WH226803K 753 553 793

WH226813K 753 595 793

WH226823K 753 425 793

Prise double type 13/23
- Connexion à L1

WH227101K 753 575 793

WH227111K 753 595 793

WH227121K 753 944 793

Prise double type 13/23
- Connexion à L2

WH227102K 753 576 793

WH227112K 753 596 793

WH227122K 753 945 793





Prise double type 13/23
- Connexion à L3

WH227103K 753 577 793

WH227113K 753 597 793

WH227123K 753 946 793

















Couleurs et codes:

- ultra blanc, RAL 9016:  00
 - gris, RAL 7035:  03
 - noir, RAL 9005:  05
 - orange, RAL 2004:  06
- Couleurs proche RAL.







Set frontal pour prise
type 13 et 23

Plaque frontale

	Couleur	N° de réf.	E-No
1x type 13		WH20580300H	378 303 003
		WH20580303H	378 303 033
		WH20580305H	378 303 953
		WH20580306H	378 303 963
1x type 23		WH20585300H	378 304 003
		WH20585303H	378 304 033
		WH20585305H	378 304 953
		WH20585306H	378 304 063
2x type 13		WH20620300H	378 314 003
		WH20620303H	378 314 033
		WH20620305H	378 314 953
		WH20620306H	378 314 063
2x type 23		WH20625300H	378 384 003
		WH20625303H	378 384 033
		WH20625305H	378 384 953
		WH20625306H	378 384 063









Couleurs et codes:

- ultra blanc, RAL 9016:  00
 - gris, RAL 7035:  03
 - noir, RAL 9005:  05
 - orange, RAL 2004:  06
- Couleurs proche RAL.



Set frontal pour prise type 13 et 23









Plaque frontale

	Couleur	N° de réf.	E-No
3x type 13		WH20640300H	378 322 003
		WH20640303H	378 322 033
		WH20640305H	378 322 953
		WH20640306H	378 322 063
3x type 23		WH20645300H	378 633 003
		WH20645303H	378 633 033
		WH20645305H	378 633 953
		WH20645306H	378 633 063



Set frontal pour prise type 15 et 25

Plaque frontale





	Couleur	N° de réf.	E-No
Typ 15		WH20593200H	378 821 003
		WH20593203H	378 821 033
		WH20593205H	378 821 953
		WH20593206H	378 821 063
Typ 25		WH20596200H	378 823 003
		WH20596203H	378 823 033
		WH20596205H	378 823 953
		WH20596206H	378 823 063

Sur ces pages, vous trouverez un résumé produits des composants passifs pour le câblage structuré dans l'armoire média selon DIN EN 50173-4.

Insert HMS RJ45:

- Blindage et décharge de traction combinés
- Identification claire des raccordements (EIA/TIA 568 A/B)
- Cat. 5e, Cat. 6 et Cat. 6A
- Module Keystone
- Contacts autodénudants
- Connecteur RJ45
- Raccordement: fil rigide AWG 23-25, fil souple septuple AWG 24-26

Systèmes de canaux d'allège

	Désignation	Emb.	N° de réf.	E-No
 WH70290300Z	Insert HMS RJ45 Cat. 5e UTP			
	- Cat. 5e UTP, non blindé			
	Insert HMS RJ45 Cat. 5e UTP	1	WH70290300Z	977 731 003
	Insert HMS RJ45 Cat. 5e UTP (Set à 100 pièces)	1	WH70295300Z	977 731 103
 WH70290200Z	Insert HMS RJ45 Cat. 5e STP			
	- Cat. 5e STP, blindé			
	Insert HMS RJ45 Cat. 5e STP	1	WH70290200Z	977 701 003
	Insert HMS RJ45 Cat. 5e STP (Set à 100 pièces)	1	WH70295200Z	977 701 103
 WH70310200Z	Insert HMS RJ45 Cat. 6 UTP			
	- Cat. 6 UTP, non blindé			
	Insert HMS RJ45 Cat. 6 UTP	1	WH70310200Z	977 731 013
	Insert HMS RJ45 Cat. 6 UTP (Set à 100 pièces)	1	WH70315200Z	977 731 113
 WH70300200Z	Insert HMS RJ45 Cat. 6 STP			
	- Cat. 6 STP, blindé			
	Insert HMS RJ45 Cat. 6 STP	1	WH70300200Z	977 701 013
	Insert HMS RJ45 Cat. 6 STP (Set à 100 pièces)	1	WH70305200Z	977 701 113
 WH70310300Z	Insert HMS RJ45 Cat. 6A UTP			
	- Cat. 6A UTP, blindé			
	Insert HMS RJ45 Cat. 6A UTP	1	WH70310300Z	977 732 013
	Insert HMS RJ45 Cat. 6A UTP (Set à 100 pièces)	1	WH70315300Z	977 732 113
 WH70300300Z	Insert HMS RJ45 Cat. 6A STP			
	- Cat. 6A STP, blindé			
	Insert HMS RJ45 Cat. 6A STP	1	WH70300300Z	977 701 023
	Insert HMSRJ45 Cat. 6A STP (Set à 100 pièces)	1	WH70305300Z	977 701 123
 WH76410200Z	Cache pour HMS			
	Cache pour HMS, blanc	1	WH76410200Z	377 990 003
	Cache pour HMS, noir	1	WH76410205Z	966 731 933
	Cache pour HMS (Set à 100 pièces), blanc	1	WH76415200Z	377 990 103
	Cache pour HMS (Set à 100 pièces), noir	1	WH76415205Z	966 731 943





Matière:

- Face et plaque de recouvrement en duroplaste, sans halogène, antibactérien et résistant aux rayons UV et aux rayures
- Appareil en thermoplaste

Normes:

 certifié et contrôle de fabrication

Couleurs et codes:









ultra blanc, RAL 9016:  00
gris, RAL 7035:  03
anthracite, RAL 7024:  04
noir, RAL 9005:  05
Couleurs proche RAL.



Désignation

Montage en canal
mécanisme avec face

Montage en canal
appareil complet avec boîtier de montage
et cache encliquetable 80 x 100 mm

	Couleur	N° de réf.	E-No	N° de réf.	E-No
Set de montage pour inserts HMS, max. 2x RJ45		WH50300400B	378 057 003	WH52300400T	378 597 003
		WH50300403B	378 057 033	WH52300403T	378 597 033
		WH50300404B	378 057 043	WH52300404T	378 597 043
		WH50300405B	378 057 953	WH52300405T	378 597 953
Set de montage pour inserts HMS, max. 4x RJ45		WH50300300B	378 017 003	WH52300300T	378 596 003
		WH50300303B	378 017 033	WH52300303T	378 596 033
		WH50300304B	378 017 043	WH52300304T	378 596 043
		WH50300305B	378 017 953	WH52300305T	378 596 953

Matière:

- Face et plaque de recouvrement en duroplaste, sans halogène, antibactérien et résistant aux rayons UV et aux rayures
- Appareil en thermoplaste
- Appareil complet à encliquetage frontal sur demande

Couleurs et codes:

- blanc, RAL 9010: 00
- gris clair, RAL 7035: 03
- anthracite, RAL 7024: 04
- noir, RAL 9005: 05

Raccordement:

connexion à vis ou connexion à enfichage et à vis

Couleurs proche RAL.







Désignation

Montage en canal
mécanisme avec face
77 x 77 mm

Montage en canal
Appareil complet avec boîtier de montage
pour profilés C et cache encliquetable
80 x 100 mm

	Couleur	N° de réf.	E-No	N° de réf.	E-No
Prise 2x RJ45, séparé, non blindé RJ45 UTP 2x4 pôles commutables schéma de raccordement: R4		WH50401200B	877 336 003	WH52401200T	877 436 003
		WH50401203B	877 336 033	WH52401203T	877 436 033
		WH50401204B	877 336 043	WH52401204T	877 436 043
		WH50401205B	877 336 953	WH52401205T	877 436 953
Prise 2x RJ45, séparé, blindé RJ45 STP 2x4 pôles commutables schéma de raccordement: R14		WH50401300B	877 316 003	WH52401300T	877 416 003
		WH50401303B	877 316 033	WH52401303T	877 416 033
		WH50401304B	877 316 043	WH52401304T	877 416 043
		WH50401305B	877 316 953	WH52401305T	877 416 953
Prise 1x RJ45, non blindé + 1x RJ45, blindé RJ45 UTP / RJ45 Cat. 5 STP jusqu'à 100 Mb 2x4 pôles commutables schéma de raccordement: R9		WH50401400B	877 380 003	WH52401400T	877 480 003
		WH50401403B	877 380 033	WH52401403T	877 480 033
		WH50401404B	877 380 043	WH52401404T	877 480 043
		WH50401405B	877 380 953	WH52401405T	877 480 953
Prise 2x RJ45, séparé, blindé RJ45 Cat. 5 STP jusqu'à 100 Mb 2x4 pôles commutables schéma de raccordement: R8		WH50401500B	877 318 003	WH52401500T	877 418 003
		WH50401503B	877 318 033	WH52401503T	877 418 033
		WH50401504B	877 318 043	WH52401504T	877 418 043
		WH50401505B	877 318 953	WH52401505T	877 418 953

Couleurs et codes:

ultra blanc, RAL 9016:  00
gris, RAL 7035:  03
anthracite, RAL 7024:  04
noir, RAL 9005:  05
Couleurs proche RAL.



Désignation

avec connexion à vis
profondeur d'encastrement 20 mm

Montage en canal

mécanisme avec face
77 x 77 mm

Montage en canal

Appareil complet avec boîtier de montage
pour profilés C et cache encliquetable
80 x 100 mm

	n° de réf.	E-No	n° de réf.	E-No
Prise 1x RJ45, non blindé - RJ45 UTP 4 pôles commutables - schéma de raccordement : R3	WH50400800B	877 334 003	WH52400800T	877 434 003
	WH50400803B	877 334 033	WH52400803T	877 434 033
	WH50400804B	877 334 043	WH52400804T	877 434 043
	WH50400805B	877 334 953	WH52400805T	877 434 953
Prise 1x RJ45, blindé - RJ45 Cat. 5e STP 8 pôles commutables - schéma de raccordement : R7	WH50400900B	877 311 003	WH52400900T	877 411 003
	WH50400903B	877 311 033	WH52400903T	877 411 033
	WH50400904B	877 311 043	WH52400904T	877 411 043
	WH50400905B	877 311 953	WH52400905T	877 411 953
Prise 2x RJ45 parallèle, non blindé - RJ45 UTP 4 pôles commutables - schéma de raccordement : R12	WH50401000B	877 335 003	WH52401000T	877 435 003
	WH50401003B	877 335 033	WH52401003T	877 435 033
	WH50401004B	877 335 043	WH52401004T	877 435 043
	WH50401005B	877 335 953	WH52401005T	877 435 953
Prise 2x RJ45 parallèle, blindé - RJ45 STP 4 pôles commutables - schéma de raccordement : R13	WH50401100B	877 313 003	WH52401100T	877 413 003
	WH50401103B	877 313 033	WH52401103T	877 413 033
	WH50401104B	877 313 043	WH52401104T	877 413 043
	WH50401105B	877 313 953	WH52401105T	877 413 953

Matière:

- Face et plaque de recouvrement en duroplaste, sans halogène, antibactérien et résistant aux rayons UV et aux rayures
- Appareil en thermoplaste
- Appareil complet à encliquetage frontal sur demande

Couleurs et codes:

- ultra blanc, RAL 9016: 00
- gris clair, RAL 7035: 03
- anthracite, RAL 7024: 04
- noir, RAL 9005: 05

Raccordement:

bornes à sertir

Couleurs proche RAL.

Systèmes de canaux d'allège



Désignation

Montage en canal

mécanisme avec face
77 x 77 mm





Montage en canal

appareil complet avec boîtier de montage
pour profilés C et cache encliquetable
80 x 100 mm

	n° de réf.	E-No	n° de réf.	E-No
Set de montage pour module de raccordement R&M	WH50400200B	877 726 003	WH52400200T	877 426 003
	WH50400203B	877 726 033	WH52400203T	877 426 033
	WH50400204B	877 726 043	WH52400204T	877 426 043
	WH50400205B	877 726 953	WH52400205T	877 426 953
- avec plaque support				
- sortie inclinée avec module multimédia				
Set de montage pour insert Keystone	WH50410100B	877 760 003	WH52410100T	877 460 003
	WH50410103B	877 760 033	WH52410103T	877 460 033
	WH50410104B	877 760 043	WH52410104T	877 460 043
	WH50410105B	877 760 953	WH52410105T	877 460 953
- 2x RJ45				
- sortie inclinée avec module multimédia				
Set de montage pour modules multimédias (M3)	WH50141000B	957 720 003	WH52141000T	957 620 003
	WH50141003B	957 720 033	WH52141003T	957 620 033
	WH50141004B	957 720 043	WH52141004T	957 620 043
	WH50141005B	957 720 953	WH52141005T	957 620 953
- sortie inclinée pour un module multimédia M3				

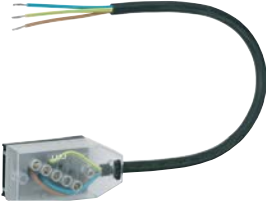
Matière:
- thermoplaste

Raccordement:
- bornes à vis

	Désignation	Emb.	N° de réf.	E-No
 <p>WH109623Z</p>	Connecteurs de raccordement pour câble plat 10 A pour Woertz Technofil			
	<ul style="list-style-type: none"> - 5 x 1,5 mm² - sans halogène - Extrémités de fils soudés par ultrasons - Longueur 300 mm 			
	Câble plat L1-N-PE (3 x 2,5 mm ²)	1	★ WH109623Z	150 073 113
	Câble plat L2-N-PE (3 x 2,5 mm ²)	1	★ WH109624Z	150 073 123
	Câble plat L3-N-PE (3 x 2,5 mm ²)	1	★ WH109625Z	150 073 133
Câble plat L1-L2-L3-N-PE (5 x 2,5 mm ²)	1	★ WH109626Z	150 075 123	
 <p>WH107723Z</p>	Connecteurs de raccordement pour câble plat 16 A pour Woertz power			
	<ul style="list-style-type: none"> - 5 x 1,5 mm² - sans halogène - Extrémités de fils soudés par ultrasons - Longueur 300 mm 			
	Câble plat L1-N-PE (3 x 2,5 mm ²)	1	★ WH107723Z	150 073 143
	Câble plat L2-N-PE (3 x 2,5 mm ²)	1	★ WH107724Z	150 073 153
	Câble plat L3-N-PE (3 x 2,5 mm ²)	1	★ WH107725Z	150 073 163
Câble plat L1-L2-L3-N-PE (5 x 2,5 mm ²)	1	★ WH107726Z	150 075 103	
 <p>WH397711Z</p>	connexion câble rond 16A			
	<ul style="list-style-type: none"> - 5 x 2,5 mm² - sans halogène - Extrémités de fi ls soudés par ultrasons - Longueur 300 mm 			
	Câble rond L1-N-PE (3 x 2,5 mm ²)	1	WH397711Z	150 843 113
	Câble rond L2-N-PE (3 x 2,5 mm ²)	1	WH397712Z	150 843 123
	Câble rond L3-N-PE (3 x 2,5 mm ²)	1	WH397713Z	150 843 133
Câble rond L1-L2-L3-N-PE (5 x 2,5 mm ²)	1	WH397715Z	150 845 113	
 <p>WH39770405Z</p>	Adaptateur de câble rond 16 A 5P			
	Adaptateur de câble rond 16 A 5 pôles	1	★ WH39770405Z	150 782 053

Matériau :

- Boîtier de montage : PA sans halogène
- Caches : thermoplast sans halogène

Systèmes de canaux d'allège



GLT4001CH

Désignation	Emb.	N° de réf.	E-No
-------------	------	------------	------

Boîtier de montage Hager à encliquetage frontal

- Boîtier de montage pour canaux à encliquetage frontal (couvercle 80 mm)
- pour cache modulaire
- montage horizontal et vertical des appareils
- fixation et repositionnement facile par verrouillage mécanique

Boîtier de montage Hager à encliquetage frontal	1	GLT4001CH	127 589 292
---	---	------------------	-------------



M5861

Décharge de traction pour boîtier d'appareils

Décharge de traction pour boîtier d'appareils FLF	1	M5861	127 591 092
---	---	--------------	-------------



GR0800CH00

Cache modulaire 60x60 mm, ABS sans halogène

- Cache modulaire avec 2 caches latéraux enfichables
- cache-découpes
- pour canaux avec couvercle de 80 mm et boîtier de montage à encliquetage frontal

Cache modulaire 60x60 mm, blanc trafic	1	GR0800CH00	334 912 103
Cache modulaire 60x60 mm, gris clair	1	GR0800CH03	334 912 133
Cache modulaire 60x60 mm, noir	1	GR0800CH05	334 912 153



GR0802CH00



Cache modulaire 60x60 mm avec porte-étiquette, ABS sans halogène

- Cache modulaire avec 2 caches latéraux enfichables
- avec porte-étiquette
- cache-découpes
- pour canaux avec couvercle de 80 mm et boîtier de montage à encliquetage frontal

Cache modulaire 60x60 mm avec porte-étiquette, blanc trafic	1	GR0802CH00	334 912 403
Cache modulaire 60x60 mm avec porte-étiquette, gris clair	1	GR0802CH03	334 912 433
Cache modulaire 60x60 mm avec porte-étiquette, noir	1	GR0802CH05	334 912 453

Matière:

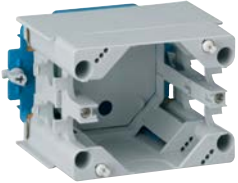
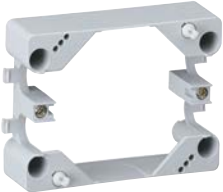
- Face et plaque de recouvrement en duroplaste, sans halogène

	Désignation	Emb.	N° de réf.	E-No																																															
 WH397410Z	prisamobile G3 - Avec protection d'effleurement intégrée, verrouillages rotatifs et fixation SNAP, réglable en hauteur de 47 à 75 mm																																																		
	Prisamobile G3	1	WH397410Z	372 903 323																																															
 WH397411Z	prisamobile G3 - Avec protection d'effleurement intégrée, verrouillages rotatifs et fixation SNAP, réglable en hauteur de 72 à 100 mm (cadre superposé incl.)																																																		
	Prisamobile G3	1	WH397411Z	372 903 333																																															
 WH397412Z	Cadre superposé pour prisamobile G3, 25 mm - pour WH397410Z																																																		
	Cadre superposé pour prisamobile G3, 25 mm	1	WH397412Z	372 903 423																																															
 BR1201Q609016	Cache de 120 mm pour montage 60x60 - Le cache s'encastre dans le contour de fermeture de la base du canal - Il est possible de monter soit le disque central, soit le disque central avec le cache de prise																																																		
	<table border="1"> <thead> <tr> <th>Système de canaux</th> <th>Largeur CV</th> <th>Matériau</th> <th>Couleur</th> <th></th> <th></th> </tr> </thead> <tbody> <tr> <td>BRA, BRS, BR</td> <td>120 mm</td> <td>PC - ABS</td> <td>blanc trafic</td> <td>1</td> <td>★ BR1201Q609016 127 592 072</td> </tr> <tr> <td>BRA, BRS</td> <td>120 mm</td> <td>PC - ABS</td> <td>gris clair</td> <td>1</td> <td>★ BR1201Q607035 127 592 042</td> </tr> <tr> <td>BRA</td> <td>120 mm</td> <td>Aluminium</td> <td>blanc trafic</td> <td>1</td> <td>★ BRA1201Q609016 127 593 072</td> </tr> <tr> <td>BRA</td> <td>120 mm</td> <td>Aluminium</td> <td>Aluminium</td> <td>1</td> <td>★ BRA1201Q60ELN 127 593 062</td> </tr> <tr> <td>BRS</td> <td>120 mm</td> <td>Acier</td> <td>blanc trafic</td> <td>1</td> <td>★ BRS1201Q609016 127 594 572</td> </tr> <tr> <td>BRS</td> <td>120 mm</td> <td>Acier</td> <td>gris clair</td> <td>1</td> <td>★ BRS1201Q607035 127 594 542</td> </tr> <tr> <td>BRS</td> <td>120 mm</td> <td>Acier</td> <td>galvanisée</td> <td>1</td> <td>★ BRS1201Q60VERZ 127 594 552</td> </tr> </tbody> </table>	Système de canaux	Largeur CV	Matériau	Couleur			BRA, BRS, BR	120 mm	PC - ABS	blanc trafic	1	★ BR1201Q609016 127 592 072	BRA, BRS	120 mm	PC - ABS	gris clair	1	★ BR1201Q607035 127 592 042	BRA	120 mm	Aluminium	blanc trafic	1	★ BRA1201Q609016 127 593 072	BRA	120 mm	Aluminium	Aluminium	1	★ BRA1201Q60ELN 127 593 062	BRS	120 mm	Acier	blanc trafic	1	★ BRS1201Q609016 127 594 572	BRS	120 mm	Acier	gris clair	1	★ BRS1201Q607035 127 594 542	BRS	120 mm	Acier	galvanisée	1	★ BRS1201Q60VERZ 127 594 552		
Système de canaux	Largeur CV	Matériau	Couleur																																																
BRA, BRS, BR	120 mm	PC - ABS	blanc trafic	1	★ BR1201Q609016 127 592 072																																														
BRA, BRS	120 mm	PC - ABS	gris clair	1	★ BR1201Q607035 127 592 042																																														
BRA	120 mm	Aluminium	blanc trafic	1	★ BRA1201Q609016 127 593 072																																														
BRA	120 mm	Aluminium	Aluminium	1	★ BRA1201Q60ELN 127 593 062																																														
BRS	120 mm	Acier	blanc trafic	1	★ BRS1201Q609016 127 594 572																																														
BRS	120 mm	Acier	gris clair	1	★ BRS1201Q607035 127 594 542																																														
BRS	120 mm	Acier	galvanisée	1	★ BRS1201Q60VERZ 127 594 552																																														

Matière:

- Boîtiers de montage d'appareils CEE : PA sans halogène
- Kit cache : PC/ABS sans halogène

Systèmes de canaux d'allège

	Désignation	Emb.	N° de réf.	E-No
 G2744	Boîtier de montage CEE, pour canaux avec profil C - avec 4 vis de maintien d'appareil et 2 décharges de traction - pour tous les canaux tehalit avec profilé C / couvercle de 120 mm	1	G2744	127 589 072
	Boîtier de montage CEE			
 G2745	Boîtier de montage CEE, pour canaux sans profil C - (montage d'appareil frontal), avec 4 vis de maintien d'appareil et 2 décharges de traction - pour canaux tehalit avec couvercle de 80 mm, encliquetage frontal	1	G2745	127 589 082
	Boîtier de montage CEE			
 G33749016	Kits cache pour montage d'appareils CEE - pour largeur du couvercle de canal de 80 mm pour largeur du couvercle de canal de 80 mm			
	Kit cache pour montage d'appareils, blanc trafic	1	★ G33749016	127 580 602
	Kit cache pour montage d'appareils, gris clair	1	G33747035	127 588 742
	Kit cache pour montage d'appareils, LAN	1	G3374LAN	127 588 762
 G33759016	Kits cache pour montage d'appareils CEE - pour colonne de raccordement tehalit.DA 200			
	Kit cache pour montage d'appareils, blanc trafic	1	★ G33759016	127 588 842
	Kit cache pour montage d'appareils, LAN	1	G3375LAN	127 588 862

Matériau :

- PC/ABS sans halogène
- Aluminium
- Tôle d'acier zinguée

Normes : 

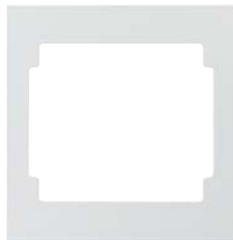
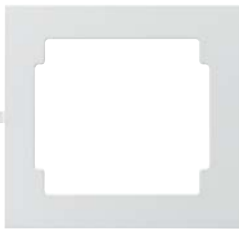
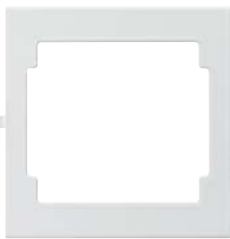
	Désignation	Largeur du couvercle de canal en mm	Emb.	N° de réf.	E-No
 <p>R81129016</p>	Cache pour boîtier de montage d'appareil CEE, PVC - supplément au kit cache pour montage d'appareils CEE - pour canaux BR				
	Cache pour boîtier de montage d'appareil CEE, blanc trafic	120 mm	1	R81129016	-
	Cache pour boîtier de montage d'appareil CEE, gris clair	120 mm	1	R81127035	127 558 642
 <p>R81329016</p>	Cache pour boîtier de montage d'appareil CEE, PC/ABS sans halogène - supplément au kit cache pour montage d'appareils CE - pour canaux BRA et BRS				
	Cache pour boîtier de montage d'appareil CEE, blanc trafic	120 mm	1	R81329016	-
	Cache pour boîtier de montage d'appareil CEE, gris clair	120 mm	1	R81327035	127 557 542
 <p>R8142</p>	Cache pour boîtier de montage d'appareil CEE, aluminium - supplément au kit cache pour montage d'appareils CEE - pour canaux BRA (aluminium)				
	Cache pour boîtier de montage d'appareil CEE, gris clair	120 mm	1	R81427035	127 562 742
	Cache pour boîtier de montage d'appareil CEE, ELN	120 mm	1	R8142ELN	127 562 762
 <p>R81529016</p>	Cache pour boîtier de montage d'appareil CEE, tôle d'acier zingué - supplément au kit cache pour montage d'appareils CEE - pour canaux BRS (tôle d'acier)				
	Cache pour boîtier de montage d'appareil CEE, blanc trafic	120 mm	1	R81529016	-
	Cache pour boîtier de montage d'appareil CEE, gris clair	120 mm	1	R81527035	127 562 942
	Cache pour boîtier de montage d'appareil CEE, VERZ	120 mm	1	R8152VERZ	127 562 952

Systemes d'équipement interieur

Un systeme d'equipement interieur est synonyme de valeur ajoutee et de flexibilite pour tout poste de travail. Les bureaux modernes necessitent une multitude de cables pour le transfert du courant et des donnees. Les possibilites de solutions sont nombreuses: que ce soit par le plafond, le mur ou le sol, les systemes d'equipement interieur de Hager amènent l'energie et les donnees là où il faut, tout en s'adaptant aux conditions du lieu.

Systemes
d'equipement
interieur



Colonnets de raccordement au sol DA	210
Colonne de raccordement plafond DA 200, simple	211
Colonne de raccordement plafond DA 200, double	213
Canaux de sol	216
Boîtiers de réservation et de sol	217
Modules de prises encastrables	218
Modules de prises	219
tehalit.DABA systèmes de chemin de câbles	222
Boîte de sol pour bâtiments résidentiels et commerciaux	226

tehalit.DA

Le système de colonnes de raccordement

Lors de l'alimentation des postes de travail de bureau avec des prises de courant et prises informatiques, les architectes, planificateurs et installateurs-électriciens sont toujours confrontés à des nouvelles exigences. Les conditions de construction rencontrées sur place exigent une grande

souplesse de la part des produits utilisés. Ils doivent être évolutifs et extensibles afin de s'adapter aux nouvelles exigences — par exemple à un poste de travail individuel ou même dans des grands bureaux fonctionnels.



Avantages:

- Design intemporel
 - Installation souple
 - Montage rapide sans outil par 1 seule personne
 - 4 systèmes différents :
 - Technique à tension
 - Technique à pince
 - Technique flex
 - Pac Post
-

Caractéristiques techniques:

- Matériau : aluminium
 - Longueur : jusqu'à max. 3 350 mm (standard)
 - Version : colonne simple ou double face
 - Couleurs standards : blanc trafic (RAL 9016), aluminium
 - Montage d'appareils : installation d'appareils standards kallysto
-

focus produit



01

L'ensemble du dispositif de tension peut être déplacé à l'intérieur du rail de guidage pour une adaptation en hauteur.



02

Le niveau à bulle sert à l'alignement vertical de la colonne.



03

Le bas de la colonne est composé d'une base robuste en fonte d'aluminium avec revêtement antidérapant.



04

Le plastron pour plafond facilite le montage et garantit une terminaison propre et esthétique.



05

La fixation à pince se laisse monter facilement sur le dispositif de fixation existant.



06

La plaque de sol en acier fonte amortisseur de vibrations garantit une parfaite stabilité.

- Colonnets en profilé DA 200 pour la distribution du courant et des données
- Fixation stable de la plaque de sol
- Alimentation par le sol

Mode de livraison:

- Base et couvercle
- Plaque de base
- Plaque de fermeture
- Set de mise à la terre

Couleurs:

ELN, aluminium anodisé, RAL 9016 blanc trafic

Matériau:

- Profilé en aluminium
- Plaque de fermeture en polyamide
- Plaque de base en acier zingué

Montage d'appareils:

Gamme de prises et interrupteurs kallysto en lien avec le boîtier de montage d'appareils GLT4001CH

Couleurs et longueurs spéciales sur demande

Systèmes d'équipement intérieur



DAP80650ELN

Désignation	Hauteur (mm)	Emb.	N° de réf.	E-No
-------------	--------------	------	------------	------

Colonnets, simple face

colonnets d'installation en aluminium pour l'intégration du boîtier d'appareils GLT4001CH

Colonnets, simple face	650	1	DAP80650ELN	127 990 542
Colonnets, simple face	650	1	★ DAP806509016	127 990 572



DAP280650ELN

Colonnets, double face

colonnets d'installation en aluminium pour l'intégration du boîtier d'appareils GLT4001CH

Colonnets, double face	650	1	DAP280650ELN	127 990 642
Colonnets, double face	650	1	★ DAP2806509016	127 990 672

3 variantes:

- Colonnes de raccordement plafond
 - avec technique à tension
 - avec technique à pince
 - avec technique flex
- Montage simple et rapide par une seule personne
- Colonnes de raccordement simple face

Intégration d'appareillage:

Gamme de prises et interrupteurs kallysto en lien avec le boîtier de montage d'appareils GLT4001CH

Couleurs:

ELN, aluminium anodisé, RAL 9016 blanc trafic

Matériau:

- Profilé de base en aluminium
- Plaque de fermeture en poly-amide/fonte d'aluminium
- Système à vérin métallique
- Fixation à pince en acier zingué
- Plastron de plafond en polyamide
- Pied en fonte d'acier

Couleurs et longueurs spéciales sur demande

Désignation	faux plafond (mm)	hauteur (mm)	Emb.	N° de réf.	E-No
DA 200, simple face avec technique à tension					
profilé légèrement bombé (68 x 98 mm) avec fixation à vérin, cloison de séparation, niveau à bulle prémonté, plastron de plafond et accessoires de mise à la terre					
DA 200, simple face avec technique à tension	jusqu'à max. 2450	2500 - 2800	1	DAS802500ELN	127 934 042
DA 200, simple face avec technique à tension	jusqu'à max. 2450	2500 - 2800	1	★ DAS8025009016	127 934 072
DA 200, simple face avec technique à tension	jusqu'à max. 2750	2800 - 3100	1	DAS802800ELN	127 934 142
DA 200, simple face avec technique à tension	jusqu'à max. 2750	2800 - 3100	1	★ DAS8028009016	127 934 172
DA 200, simple face avec technique à tension	jusqu'à max. 3050	3100 - 3400	1	DAS803100ELN	127 934 242
DA 200, simple face avec technique à tension	jusqu'à max. 3050	3100 - 3400	1	★ DAS8031009016	127 934 272
DA 200, simple face avec technique à tension	jusqu'à max. 3350	3400 - 3700	1	DAS803400ELN	127 934 342
DA 200, simple face avec technique à tension	jusqu'à max. 3350	3400 - 3700	1	★ DAS8034009016	127 934 372
DA 200, simple face avec technique à pince					
profilé légèrement bombé (68 x 98 mm) avec fixation à pince, cloison de séparation, niveau à bulle prémonté, plastron de plafond et accessoires de mise à la terre					
DA 200, simple face avec technique à pince		2800	1	DAK802800ELN	127 934 542
DA 200, simple face avec technique à pince		2800	1	★ DAK8028009016	127 934 572
DA 200, simple face avec technique à pince		3400	1	DAK803400ELN	127 934 642
DA 200, simple face avec technique à pince		3400	1	★ DAK8034009016	127 934 672
DA 200, simple face avec technique flex					
profilé légèrement bombé (68 x 98 mm) avec gaine à câble (long. 2000 mm), cloison de séparation, niveau à bulle prémonté, plastron de plafond et accessoires de mise à la terre, sans pied					
DA 200, simple face avec technique flex		2000	1	DAF802000ELN	127 934 842
DA 200, simple face avec technique flex		2000	1	★ DAF8020009016	127 934 872

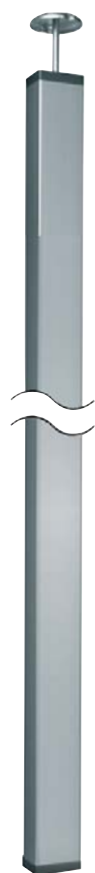

DAS802500ELN

Systèmes d'équipement intérieur

Désignation	Emb.	N° de réf.	E-No
-------------	------	------------	------



L5310

Fixation à pince

en acier zingué

Fixation à pince	1	L5310	127 992 812
------------------	---	--------------	-------------



DAC809011

Plastron de plafond

en polyamide

Plastron de plafond	1	DAC809011	127 992 912
---------------------	---	------------------	-------------



DAFF20009011

Pied pour DA 200 avec technique flex

en fonte d'acier
poids: 15 kg
dim.: 300x300x26 mm

Pied pour DA 200 avec technique flex, anthracite	1	DAFF20009011	127 992 712
--	---	---------------------	-------------

Pied pour DA 200 avec technique flex, gris clair	1	DAFF20007035	127 992 742
--	---	---------------------	-------------



L5805

Accessoires de mise à la terre

pour la liaison électrique profilé/couvercle

Accessoires de mise à la terre	1	L5805	127 990 892
--------------------------------	---	--------------	-------------



L1840

Plastron de plafond pour DA 200

pour cacher la fixation à vérin
couleur: anthracite

Plastron de plafond pour DA 200	1	L1840	127 993 822
---------------------------------	---	--------------	-------------

3 variantes:

- Colonnes de raccordement plafond
 - avec technique à tension
 - avec technique à pince
 - avec technique flex
- Montage simple et rapide par une seule personne
- Colonnes de raccordement double face

Intégration d'appareillage:

Gamme de prises et interrupteurs kallysto en lien avec le boîtier de montage d'appareils GLT4001CH

Couleurs:

ELN, aluminium anodis., RAL 9016 blanc trafic

Matériau:

- Profilé de base en aluminium
- Plaque de fermeture en poly-amide/fonte d'aluminium
- Système à vérin métallique
- Fixation à pince en acier zingué
- Plastron de plafond en polyamide
- Pied en fonte d'acier

Couleurs et longueurs spéciales sur demande

Désignation	faux plafond (mm)	hauteur (mm)	Emb.	N° de réf.	E-No
DA 200, double face avec technique à tension					
profilé légèrement bombé (136 x 98 mm) avec fixation à vérin, cloison de séparation, niveau à bulle prémonté, plastron de plafond et accessoires de mise à la terre					
DA 200, double face avec technique à tension	jusqu'à max. 2450	2500 - 2800	1	DAS2802500ELN	127 935 042
DA 200, double face avec technique à tension	jusqu'à max. 2450	2500 - 2800	1	★ DAS28025009016	127 935 072
DA 200, double face avec technique à tension	jusqu'à max. 2750	2800 - 3100	1	DAS2802800ELN	127 935 142
DA 200, double face avec technique à tension	jusqu'à max. 2750	2800 - 3100	1	★ DAS28028009016	127 935 172
DA 200, double face avec technique à tension	jusqu'à max. 3050	3100 - 3400	1	DAS2803100ELN	127 935 242
DA 200, double face avec technique à tension	jusqu'à max. 3050	3100 - 3400	1	★ DAS28031009016	127 935 272
DA 200, double face avec technique à tension	jusqu'à max. 3350	3400 - 3700	1	DAS2803400ELN	127 935 342
DA 200, double face avec technique à tension	jusqu'à max. 3350	3400 - 3700	1	★ DAS28034009016	127 935 372
DA 200, double face avec technique à pince					
profilé légèrement bombé (136 x 98 mm) avec fixation à pince, cloison de séparation, niveau à bulle prémonté, plastron de plafond et accessoires de mise à la terre					
DA 200, double face avec technique à pince		2800	1	DAK2802800ELN	127 935 542
DA 200, double face avec technique à pince		2800	1	★ DAK28028009016	127 935 572
DA 200, double face avec technique à pince		3400	1	DAK2803400ELN	127 935 642
DA 200, double face avec technique à pince		3400	1	★ DAK28034009016	127 935 672
DA 200, double face avec technique flex					
profilé légèrement bombé (136 x 98 mm) avec gaine à câble (long. 2000 mm), cloison de séparation, niveau à bulle prémonté, plastron de plafond et accessoires de mise à la terre, sans pied					
DA 200, double face avec technique flex		2000	1	DAF2802000ELN	127 935 842
DA 200, double face avec technique flex		2000	1	★ DAF28020009016	127 935 872



DAS2802000ELN

Systèmes d'équipement intérieur

Désignation	Emb.	N° de réf.	E-No
-------------	------	------------	------



L5320

Fixation à pince

en acier zingué

Fixation à pince	1	L5320	127 993 812
------------------	---	--------------	-------------



DAC2809011

Plastron de plafond

en polyamide

Plastron de plafond	1	DAC2809011	127 993 912
---------------------	---	-------------------	-------------



DAFF220009011

Pied pour DA 200 avec technique flex

en fonte d'acier
poids: 15 kg
dim.: 300 x 340 x 26 mm

Pied pour DA 200 avec technique flex, anthracite	1	DAFF220009011	127 993 712
Pied pour DA 200 avec technique flex, gris clair	1	DAFF220007035	127 993 742

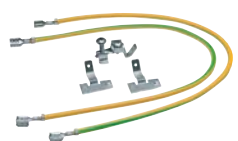

L5805

Accessoires de mise à la terre

pour la liaison électrique profilé/couvercle

Accessoires de mise à la terre	1	L5805	127 990 892
--------------------------------	---	--------------	-------------



L1840

Plastron de plafond pour DA 200

pour cacher la fixation à vérin
couleur: anthracite



Plastron de plafond pour DA 200	1	L1840	127 993 822
---------------------------------	---	--------------	-------------

- Gaines plates, souples, pour le cheminement sur le sol
- Très robuste
- Respect du rayon de courbure des câbles (à fibre optique ou en cuivre)
- Raccordement rigide possible grâce à 2 encoches
- Nombreux accessoires

Matériau:
polyamide

Couleurs standard:
RAL 7035, gris clair
RAL 7021, anthracite

Pour câbles:
8 x 3 x 1,5 mm²

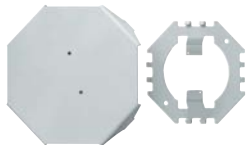
	Désignation	Emb.	N° de réf.	E-No
 <p>FK17035</p>	Gaine flexible			
	longueur étirée: 1 m 2 compartiments pour le cheminement des câbles de courant et de données respect du rayon de courbure de 250 mm, adaptation à la station d'alimentation			
	Chaîne plate 20 x 83 mm Lmax=1 m	1	FK17035	127 601 542
	Chaîne plate 20 x 83 mm Lmax=1 m	1	FK17011	127 601 532
	Chaîne plate 20 x 83 mm Lmax=1 m	1	FK19005	127 601 512
 <p>FKWB000</p>	Support avec serre-câbles			
	à visser au mur ou au sol serre-câbles pour 2 câbles			
	Support avec serre-câbles	1	FKWB000	127 991 382
 <p>FKS7035</p>	Couvercle de passage			
	pour une résistance mécanique plus élevée longueurs spéciales sur demande longueur: 1 m Matériau: tôle d'acier			
	Couvercle de passage, L=1 m	1	FKS7035	127 991 242
	Couvercle de passage, L=1 m	1	FKS7011	127 991 232
	Couvercle de passage, L=1 m	1	FKS9005	127 991 212
 <p>FKB7035</p>	Jonction de sol, complète			
	pour la transition du canal apparent en aluminium à la gaine flexible. Se compose d'une partie supérieure et d'une partie inférieure. Matériau: tôle d'acier			
	Boîtier de sol chaîne plate/canal de sol	1	FKB7035	127 992 342
	Boîtier de sol chaîne plate/canal de sol	1	FKB7011	127 992 332
	Boîtier de sol chaîne plate/canal de sol	1	FKB9005	127 992 312

Canaux de sol en PVC:

- Cheminement flexible des câbles au sol
- Très robuste

Canal de sol en aluminium:

- Protection visible pour charge élevée
- Accès facile, couvercle amovible
- 2 compartiments pour la séparation des câbles de courant et de données

Longueur de livraison:





2000 mm, longueurs spéciales jusqu'à 6000 mm sur demande

Matériau:

Aluminium naturel anodisé

Couleurs standard:

RAL 7030, gris
RAL 1019, beige
RAL 7021, anthracite

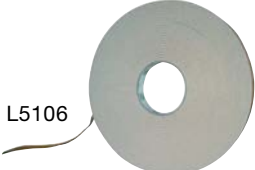
	Désignation	Emb.	N° de réf.	E-No
 SL1104007030	Canal de sol, PVC pour câbles 1 x 11 mm Ø p. ex. TT 3 x 1,5 mm ²			
	Canal de sol, PVC SL, 11 x 40 mm	70	SL1104007030	127 604 032
 SL18075	Canal de sol, PVC pour câbles 4 x 11 mm Ø p. ex. TT 3 x 1,5 mm ²			
	Canal de sol, PVC SL, 18 x 75 mm	32	SL1807507030	127 604 132
	Canal de sol, PVC SL, 18 x 75 mm	32	SL1807501019	127 604 142
	Canal de sol, PVC SL, 18 x 75 mm	32	SL1807507021	127 604 162
 SLA18075	Canal de sol, base en PVC, couvercle en aluminium pour câbles 4 x 11 mm Ø p. ex. TT 3 x 1,5 mm ²			
	Canal de sol, avec couvercle alu SLA, 18 x 75 mm	10	SLA180750ELN	127 604 062
 AKA18125	Canal de sol, aluminium avec couvercle amovible, pose des câbles par le haut hauteur: 18 mm, largeur: 125 mm pour câbles 8 x 3 x 1,5 mm ²			
	Canal de sol alu AKA, 18 x 125 mm	12	AKA181250ELN	127 603 062
 L5106	Bande double-face longueur: rouleau 50 m, largeur: 19 mm			
	Bande double-face, 19 mm x 50 m	1	L5106	164 502 049

- Pour le montage dans des doubles planchers ou faux planchers et dans des éléments de coffrage
- Plage de serrage : 32 mm
- Ouverture de montage : 122 mm
- Entretien du sol : sec
- Matériau : polyamide (PA)

- Sans halogène : oui
- Fixation par griffes pour le montage dans des doubles planchers et faux planchers avec plage de serrage > 32 mm et dans l'élément de coffrage SER02
- Fixation par anneau de serrage pour le montage dans des doubles planchers et faux planchers avec plage de serrage < 32 mm

Désignation Emb. N° de réf. E-No

Sortie de câbles avec couvercle aveugle

Caractéristiques:

- Couvercle aveugle avec évidement pour revêtement de sol de 5 mm
- Degré de protection à l'état non utilisé IP30
- Classe de protection IK08
- charge adm. jusqu'à 2000 N selon DIN EN 50085-2-2 Classe 6.102
- charge adm. jusqu'à 5000 N selon DIN EN 50085-2-2 Classe 6.103



LAR02KB7011

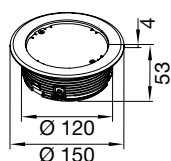

Sortie de câbles avec couvercle aveugle H>32 mm gf, gris fer	1	★ LAR02KB7011	154 757 952
Sortie de câbles avec couvercle aveugle H>32 mm nf, noir	1	★ LAR02KB9005	154 757 962

Sortie de câbles avec couvercle plastique rabattable

Caractéristiques:

- avec raccordement pour 2 chaînes plates
- Degré de protection à l'état utilisé IP20, à l'état non utilisé IP30
- Classe de protection IK07
- charge adm. jusqu'à 0,5 kN selon DIN EN50085-2-2 Classe 6.102
- charge adm. jusqu'à 5 kN selon DIN EN50085-2-2 Classe 6.103



LAR02KK7011

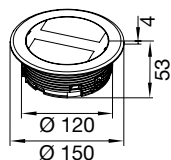

Sortie de câbles avec couvercle rabattable PA gf, gris fer	1	★ LAR02KK7011	-
Sortie de câbles avec couvercle rabattable PA nf, noir	1	★ LAR02KK9005	-

Sortie de câbles avec raccordement pour chaîne ronde

Caractéristiques:

- avec raccordement pour chaîne ronde
- avec protection intégrée contre la pénétration d'eau
- Degré de protection à l'état utilisé IP10, à l'état non utilisé IP10
- Classe de protection IK08
- charge adm. jusqu'à 0,5 kN selon DIN EN50085-2-2 Classe 6.102



LAR02KR7011

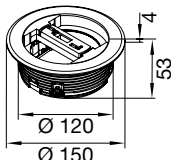

Sortie de câbles pour chaîne ronde H>32mm gf, gris fer	1	★ LAR02KR7011	-
Sortie de câbles pour chaîne ronde H>32mm nf, noir	1	★ LAR02KR9005	-

Anneau de serrage pour plage de serrage inférieure à 32 mm

Anneau pour boîtier d'installation <32 mm, noir	1	★ BSR02R	154 757 732
---	---	----------	-------------



BSR02R

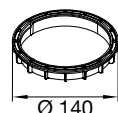

Avec les modules encastrables de prises, le courant électrique est accessible aux endroits où son utilisation a un sens.

Exemples d'applications:

- Dans la cuisine, pour brancher la machine à café ou le grille-pain. Le module de prises peut être encastré dans le plan de travail et même dans une armoire de cuisine.
- Dans une salle de réunion, les ordinateurs portables et les projecteurs sont branchés de manière élégante directement sur la table de conférence.
- Dans la chambre d'hôtel, les prises d'énergie sont intégrées dans le bureau, de sorte que le client n'a pas besoin de chercher longtemps les prises.

Avantages:

- Raccordements électriques toujours au bon endroit
- Montage et installation simples
- Différentes couleurs de couvercle
- Toutes les variantes peuvent être éclairées
- Le module encastrable est conçu pour recevoir toutes les sortes de prises
- Avec câble d'alimentation 3 m
- avec fusible de 10 A

Sur demande, les modules peuvent être équipés de prises TV, Cat. 6, audio/vidéo, USB, etc.

Systèmes
d'équipement
intérieur



avec prises de courant



G7059



Désignation	Emb.	N° de réf.	E-No
Module équipé de 2 prises 10 A			
Module équipé de 2 prises 10 A avec couvercle pivotant en matière isolante	1	Liftup4	127 930 092
Module équipé de 2 prises 10 A avec couvercle pivotant en acier inox massif	1	Liftup5	127 931 092
Module équipé de 3 prises 10 A			
Module équipé de 3 prises 10 A avec couvercle pivotant en matière isolante	1	Liftup1	127 930 192
Module équipé de 3 prises 10 A avec couvercle pivotant en acier inox massif	1	Liftup7	127 931 192
Module équipé de 4 prises 10 A			
Module équipé de 4 prises 10 A avec couvercle pivotant en matière isolante	1	Liftup2	127 930 292
Module équipé de 4 prises 10 A avec couvercle pivotant en acier inox massif	1	Liftup8	127 931 292
Mèche-cloche			
Ø 102 mm, pour module à encastrer			
Mèche-cloche, Ø 102 mm	1	G7059	983 228 729

- Unités de raccordement pour courant et données
- Equipés d'un câble d'alimentation 3 m
- avec fusible de 10 A

Couleurs:
Profilé en aluminium anodisé nature,
prises anthracite

Matériau:
Matériau synthétique, aluminium

Sur demande, les modules peuvent être équipés de prises TV,
Cat. 5e, audio/vidéo, USB, etc.

	Désignation	Emb.	N° de réf.	E-No
 <p>Terminal 1</p>	<p>Module de prises</p> <p>3 prises T13, placement libre grâce aux "slide stops", câble d'alimentation 3 m monté</p>	1	Terminal1	603 413 833
	Module de prises			
 <p>Terminal 2</p>	<p>Module de prises</p> <p>3 prises T13, placement libre grâce aux "slide stops", 2 jonctions modulaires Cat. 6, blindé, RJ45 sur RJ45, câble d'alimentation 3 m monté</p>	1	Terminal2	603 423 833
	Module de prises			
 <p>Terminal 3</p>	<p>Module de prises</p> <p>3 prises T13, avec système de fixation sur plateau de bureau épaisseur de 8 à 40 mm, câble d'alimentation 3 m monté</p>	1	Terminal3	603 513 833
	Module de prises			
 <p>Terminal 4</p>	<p>Module de prises</p> <p>3 prises T13, 2 jonctions modulaires Cat. 6, blindé, RJ45 sur RJ45, avec système de fixation sur plateau de bureau épaisseur de 8 à 40 mm, câble d'alimentation 3 m monté</p>	1	Terminal4	603 523 833
	Module de prises			
 <p>Terminal 5</p>	<p>Module de prises</p> <p>1 prise T13, non commutée, interrupteur ON/OFF illuminé bleu, 4 prises T13 commutables, avec système de fixation sur plateau de bureau épaisseur de 8 à 40 mm, câble d'alimentation 3 m monté</p>	1	Terminal5	603 434 833
	Module de prises			
 <p>Terminal 6</p>	<p>Module de prises</p> <p>1 prise T13, non commutée, interrupteur ON/OFF illuminé bleu, 4 prises T13 commutables, 2 jonctions modulaires Cat. 6, blindé, RJ45 sur RJ45, avec système de fixation sur plateau de bureau épaisseur de 8 à 40 mm, câble d'alimentation 3 m monté</p>	1	Terminal6	603 534 833
	Module de prises			

tehalit.DABA

Systeme d'equipement interieur

Canaux suspendus

Le systeme tehalit.DABA est parfaitement adapte aux besoins des grands bureaux. Il consiste en deux canaux suspendus au plafond en parallele, ce qui permet une separation des circuits de courant et de donnees.

Le raccordement au poste de travail se fait de maniere tres flexible avec une colonne.



Avantages:

- Installation parfaitement adaptee pour les grands bureaux et les salles de conference
- Planification et montage simples
- Separation des circuits de courant et de donnees
- Systeme flexible en cas de modifications et d'extensions
- Adapte pour differentes fonctionnalites:
 - systeme d'equipement interieur
 - systeme d'eclairage
 - systeme de gestion technique des batiments

Caracteristiques techniques:

- Montage:	Installation apparente
- Emplacement:	Systeme suspendu au plafond
- Matériau:	Aluminium
- Dimensions:	50 x 80 mm 50 x 160 mm
- Couleurs:	RAL 9016 blanc trafic ELN aluminium (anodise naturel)
- Longueur:	3000 mm
- Pieces de forme:	Angle plat, raccord en T, plaque de fermeture, cache-paroi
- Accessoires:	Pendard porteur, set de fixation, jonction

focus produit

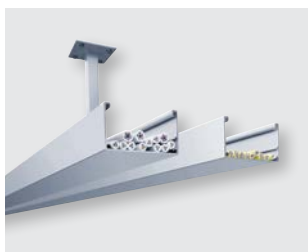

01

Système de chemin de câbles 80 mm en aluminium

Couleurs:

- ELN, aluminium anodisé naturel.



02

Système de chemin de câbles 160 mm en aluminium

Couleurs:

- ELN, aluminium anodisé naturel.

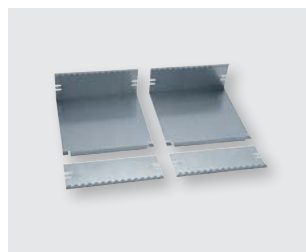

03

Connexions rapides

Set de raccords pour un montage rapide des connexions mécaniques et électriques.

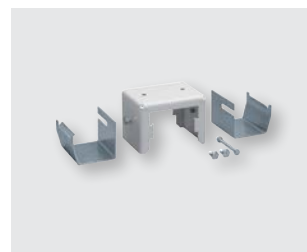

04

Bonne tenue

Support pour le montage en parallèle des canaux.



05

Montage sûr

Pendard robuste pour un montage sûr au plafond. L'écart avec le plafond est réglable directement sur le pendard.



06

Flexible Ausrichtung

Les changements de direction sont facilement réalisables avec un raccord en T ou un angle plat.

Charge de la section utilisable:

- Charge utilisable du DABA500801:
 - max. 16kg/m avec une distance de support 1.5 m
 - max. 10kg/m avec une distance de support 2.5 m
- Essai de charge selon EN 61537 "systèmes de chemin de câbles pour énergie électrique et informations"
- Surface utilisable: 42 cm² (2x 21 cm²)
- Charge utilisable du DABA501601:
 - max. 23kg/m avec une distance de support 1 m
 - max. 20kg/m avec une distance de support 1.5 m
- Essai de charge selon EN 61537 "systèmes de chemin de câbles" pour énergie électrique et informations"
- Surface utilisable: 89 cm² (2x 44.5 cm²)

Nombre max. de câbles:

- pour DABA50080
 - 3 x 1,5 mm²: 58
 - 5 x 2,5 mm²: 34
 - câbles Cat. 6: 66
- pour DABA50160
 - 3 x 1,5 mm²: 124
 - 5 x 2,5 mm²: 74
 - câbles Cat. 6: 140
- Faire attention au poid max. de charge
- Faire attention au dispositif de mise à la terre

Couleurs de livraison:

- RAL 9016 blanc trafic
- ELN, aluminium anodisé naturel

Longueur de livraison:

3000 mm

Indication:

Par 1 m de DAB, il faut commander 2 m de profil.

▶ page 343

Systèmes
d'équipement
intérieur



DABA5008019016



DABA500809VERZ



DABA50080109016



DABZAB2509016

Désignation	Emb.	N° de réf.	E-No
-------------	------	------------	------

Système de chemin de câbles, aluminium

Système de chemin de câbles, aluminium 50 x 80 mm	24	DABA500801ELN	127 900 062
Système de chemin de câbles, aluminium 50 x 80 mm	24	★ DABA5008019016	127 900 072
Système de chemin de câbles, aluminium 50 x 160 mm	12	DABA501601ELN	127 900 162
Système de chemin de câbles, aluminium 50 x 160 mm	12	★ DABA5016019016	127 900 172

Jonction, tôle d'acier

pour la connexion mécanique et électrique des canaux

Jonction, tôle d'acier set pour DABA50080	1	DABA500809VERZ	127 963 052
Jonction, tôle d'acier set pour DABA50160	1	DABA501609VERZ	127 963 152

Set de support, tôle d'acier

Set de support, tôle d'acier pour DABA50080	1	DABA50080109006	127 999 002
Set de support, tôle d'acier pour DABA50080	1	★ DABA50080109016	127 999 072
Set de support, tôle d'acier pour DABA50160	1	DABA50160109006	127 999 102
Set de support, tôle d'acier pour DABA50160	1	★ DABA50160109016	127 999 172

Pendard, acier

DABZAB250XXXX pour réglage en hauteur de 250 - 400 mm
DABZAB400XXXX pour réglage en hauteur de 400 - 700 mm
DABZAB700XXXX pour réglage en hauteur de 700 - 1300 mm

Pendard, acier 250 - 400 mm	1	DABZAB2509006	127 960 002
Pendard, acier 250 - 400 mm	1	★ DABZAB2509016	127 960 072
Pendard, acier 400 - 700 mm	1	DABZAB4009006	127 960 102
Pendard, acier 400 - 700 mm	1	★ DABZAB4009016	127 960 172
Pendard, acier 700 - 1300 mm	1	DABZAB7009006	127 960 202
Pendard, acier 700 - 1300 mm	1	★ DABZAB7009016	127 960 272

Désignation Emb. N° de réf. E-No



DABA5008059016

Angle plat, tôle d'acier

Angle plat, tôle d'acier pour DABA50080	1	DABA5008059006	127 970 002
Angle plat, tôle d'acier pour DABA50080	1	★ DABA5008059016	127 970 072
Angle plat, tôle d'acier pour DABA50160	1	DABA5016059006	127 970 102
Angle plat, tôle d'acier pour DABA50160	1	★ DABA5016059016	127 970 172



DABA5008079016

Raccord en T, tôle d'acier

Raccord en T, tôle d'acier pour DABA50080	1	DABA5008079006	127 973 002
Raccord en T, tôle d'acier pour DABA50080	1	★ DABA5008079016	127 973 072
Raccord en T, tôle d'acier pour DABA50160	1	DABA5016079006	127 973 102
Raccord en T, tôle d'acier pour DABA50160	1	★ DABA5016079016	127 973 172



DABA5008069016

Plaque de fermeture, tôle d'acier

Plaque de fermeture, tôle d'acier set pour DABA50080	1	DABA500806ELN	127 936 062
Plaque de fermeture, tôle d'acier set pour DABA50080	1	★ DABA5008069016	127 936 072
Plaque de fermeture, tôle d'acier set pour DABA50160	1	DABA501606ELN	127 936 162
Plaque de fermeture, tôle d'acier set pour DABA50160	1	★ DABA5016069016	127 936 172

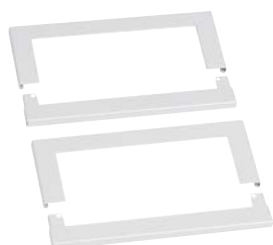

DABA5016089016

Cache-paroi, tôle d'acier

Cache-paroi, tôle d'acier set pour DABA50080	1	DABA5008089006	127 961 002
Cache-paroi, tôle d'acier set pour DABA50080	1	★ DABA5008089016	127 961 072
Cache-paroi, tôle d'acier set pour DABA50160	1	DABA5016089006	127 961 102
Cache-paroi, tôle d'acier set pour DABA50160	1	★ DABA5016089016	127 961 172



DABZADUN9016

Adaptateur universel, tôle d'acier

pour le montage de lampes ou de marquages de sécurité

Adaptateur universel, tôle d'acier	1	DABZADUN9006	127 991 302
Adaptateur universel, tôle d'acier	1	★ DABZADUN9016	127 991 072

Désignation Emb. N° de réf. E-No



DABZADFLR9016

Adaptateur pour tube de colonnes, tôle d'acier

pour raccorder les colonnes DA200 avec technique flex

Adaptateur pour tube de colonnes, tôle d'acier	1	DABZADFLR9006	127 991 002
Adaptateur pour tube de colonnes, tôle d'acier	1	★DABZADFLR9016	127 991 372



L4187CHRO

Borne de mise à la terre

pour raccordement de base jusqu'à une section de 10 mm²

Borne de mise à la terre, tôle d'acier	10	L4187CHRO	127 390 152
--	----	------------------	-------------



L5800

Plaquette de mise à la terre

Plaquette de mise à la terre	50	L5800	127 579 062
------------------------------	----	--------------	-------------



L4181GNGE

Fil de mise à la terre

insérable, diamètre 4 mm², pour le raccordement électrique de la base avec le couvercle ainsi que pour le pontage des pièces de forme

Ligne de mise à la terre, L=150 mm	100	L4181GNGE	127 390 092
Ligne de mise à la terre, L=300 mm	100	L4182GNGE	127 390 192
Ligne de mise à la terre, L=600 mm	25	L4183GNGE	127 390 292

Systemes
d'équipement
intérieur

tehalit.DABA

Systeme de canaux suspendus

Le système de canaux suspendus tehalit.DABA est parfaitement adapté aux besoins des grands bureaux. Il consiste en deux canaux d'installation parallèles suspendus au plafond pour la pose séparée des câbles d'énergie et câbles de données. Ce système de montage rend superflu l'installation de plafonds suspendus.



Exemples d'applications:

- Dans la salle à manger: modularité de branchement autour d'un four à raclette, d'un toaster ou d'un grill de table, etc.
- Dans le séjour: pour lampadaires, téléviseurs, enceintes de haut-parleurs, etc.
- Au bureau: pour l'équipement central du poste de travail

Caractéristiques techniques:

- 4 tailles standard (140 x 140, 200 x 200, 244 x 244),
- Nombre de prises FLF Gr. I: 4-10
- Possibilité de découper l'arête de séparation, ce qui permet de monter un appareil FLF Gr. II au lieu de deux appareils Gr. I
- Hauteur minimale de montage : Q06/Q12 standard = 95 mm ; Q06 plat = 77 mm ; Q02 = 100 mm
- Plage de nivellement : Q06/Q12 = + 29 mm ; Q02 = + 21 mm
- Tôle de protection de montage + couvercle de protection de montage en carton avec instructions de montage imprimées pour le poseur de chape

- Hauteur des arêtes du couvercle: 15 mm
- Pour sols s'entretenant à sec
- Possibilité de fixation intérieure et extérieure
- Charge ponctuelle 3kN

Avantages:

- Boîtes en inox de belle finition pour une utilisation dans le résidentiel et le commerce
- Ouverture simple du couvercle avec la poignée rabattable
- Extension de la plage de nivellement avec des plaques de nivellement supplémentaires





Matière du couvercle:

inox

Forme de livraison :

Une seule référence

▶ page 591

	Désignation	Hauteur d'arête [mm]	Emb.	N° de réf.	E-No
 UDKQ02E15FLF3	Boîte de sol UD-ZuHause Q02 - 140X140 mm, pour 3x FLF Gr.I (énergie) + 1xFLF Gr.I (données) - Boîtier d'installation en plastique - Hauteur minimale de montage 100 mm / Plage de nivellement + 21 mm - Couvercle en acier inox, 1x poignée rabattable Boîte de sol UD-ZuHause Q02, couvercle en acier inox, 1x poignée rabattable	15	1	★ UDKQ02E15FLF3	154 757 002
 UDKQ06E15FLF6	Boîte de sol UD-ZuHause Q06 - 200X200 mm, pour 6x FLF Gr.I (standard) ou 4x FLF Gr.I (version plate) - Hauteur minimale de montage Q06 standard 95 mm, version plate 77 mm / Plage de nivellement +29 mm - Couvercle en acier inox, 1x poignée rabattable Boîte de sol UD-ZuHause Q06, couvercle en acier inox, 1x poignée rabattable Boîte de sol plate UD-ZuHause Q06, couvercle en acier inox, 1x poignée rabattable	15	1	★ UDKQ06E15FLF6	154 757 012
		15	1	★ UDKQ06E15FLF4	154 757 022
 UDKQ12E15FLF10	Boîte de sol UD-ZuHause Q12 - 244X244 mm, pour 10x FLF Gr.I - Hauteur minimale de montage Q12 95 mm / Plage de nivellement +29 mm - Couvercle en acier inox, 1x poignée rabattable Boîte de sol UD-ZuHause Q12, Couvercle en acier inox, 1x poignée rabattable	15	1	★ UDKQ12E15FLF10	154 757 032
 UDQ12H	UD-ZuHause Extension de hauteur - Extension de hauteur en association avec le kit de nivellement EKNS* UD-ZuHause Q02 Extension de hauteur UD-ZuHause Q06 Extension de hauteur UD-ZuHause Q12 Extension de hauteur		1	★ UDQ02H ★ UDQ06H ★ UDQ12H	154 757 662 154 757 672 154 757 682
 EKNS060	Kit de nivellement pour Boîte de sol UD-ZuHause - composé de 4 tiges filetées M8, 4 contre-écrous M8, 4 supports de pied de réglage - la plage de nivellement se rapporte au bord supérieur du sol fini Kit de nivellement pour boîte de sol UD-ZuHause Kit de nivellement pour boîte de sol UD-ZuHause Kit de nivellement pour boîte de sol UD-ZuHause Kit de nivellement pour boîte de sol UD-ZuHause		1	★ EKNS060 ★ EKNS105 ★ EKNS150 ★ EKNS195	154 981 054 154 981 024 154 981 034 154 981 044

Exemples d'applications :

- Sols nettoyés à l'eau pour lieux publics à forte fréquentation ou trafic poids lourds, p. ex. halls d'hôtels, salles de conférences, salles d'exposition de concessionnaires automobiles
- Salon







Avantages et utilité :

- Utilisable dans des faux planchers ou chapes
- 3 versions de couvercle : couvercle métallique, tube, couvercle en plastique
- 5 couleurs : 3 en métal, 2 en plastique
- Élément de coffrage avec beaucoup d'espace de rangement

Caractéristiques techniques :

- Nombre de prises 230 V : 2
- Nombre de prises RJ45 : 2
- Capacité de charge 10 kN : boîte de sol carrossable
- Profondeur d'encastrement seulement 87 mm

▶ page 600

	Désignation	Emb.	N° de réf.	E-No
	Élément de coffrage, polyamide noir			
	- Diamètre 122 mm - Hauteur 155 mm - Entrée tubes 16x M20 ou 16x M25 - Entrée canal noyé 4x UK 190x28			
SER02	Élément de coffrage	1	★SER02	154 757 992
	Boîtier d'installation			
	- Capacité prise de 230 V : 2x 45x45 - Capacité prise de données : 2x RJ45 - Profondeur d'encastrement min. 87 mm - Diamètre extérieur 150 mm - Découpe pour montage dans faux plancher 122 mm - Matériau polyamide - avec décharge de traction			
BSR02D	Boîtier d'installation pour 2x prises d'énergie et informatiques	1	★BSR02D	154 757 532
	Anneau de serrage			
	- Anneau de serrage pour boîtier d'installation avec plage de serrage <32 mm			
BSR02R	Anneau de serrage pour boîtier d'installation	1	★BSR02R	154 757 732
	Plaques de montage RJ45			
	- à insérer dans le boîtier d'installation			
BSM052	Plaque de montage type 05 20,1x14,8 double AMP,	1	★BSM052	154 757 152
	Plaque de montage type 01 19,3x14,8 double Keystone	1	★BSM012	154 757 352
BSM012	Plaque de montage type 03 19,5x14,85 double BTR-E-DAT,	1	★BSM032	154 757 252
	Plaque de montage type 030 12,8x21 simple D-Sub9	1	★BSM301	154 757 972
BSM032				
				
BSM301				

Désignation	Emb.	N° de réf.	E-No
-------------	------	------------	------



BSR02MKS

BSR02MKK

Couvercle rabattable

- Couvercle rabattable en argent, cuivre, laiton
- Indice de protection à l'état non utilisé : IP66
- Charge portante 10 kN
- Projection du couvercle fermé : 4 mm



BSR02MKM

Couvercle métallique rabattable, argent	1	★BSR02MKS	154 757 792
Couvercle métallique rabattable, cuivre	1	★BSR02MKK	154 757 392
Couvercle métallique rabattable, laiton	1	★BSR02MKM	154 757 592



BSR02MTS

BSR02MTK

Tube

- Tube en argent, cuivre, laiton
- Indice de protection à l'état non utilisé : IP66
- Charge portante 10 kN
- Projection du couvercle fermé : 4 mm
- Protection contre la pénétration d'eau jusqu'à 10 mm



BSR02MTM

Tube métallique, argent	1	★BSR02MTS	154 757 452
Tube métallique, cuivre	1	★BSR02MTK	154 757 652
Tube métallique, laiton	1	★BSR02MTM	154 757 852



BSR02KK7011

BSR02KK9005

Couvercle plastique rabattable

- Couvercle plastique rabattable en gris fer et noir foncé
- Charge portante 5 kN
- Projection du couvercle fermé : 4 mm

Couvercle plastique rabattable, gris fer	1	★BSR02KK7011	154 757 192
Couvercle plastique rabattable, noir foncé	1	★BSR02KK9005	154 757 292



LAR02KB7011

LAR02KB9005

Sortie de câbles avec couvercle aveugle

- Sortie de câbles avec couvercle aveugle
- Couvercle recouvrable avec revêtement de sol, p. ex. moquette, linoléum, etc.

Sortie de câbles avec couvercle aveugle Plage de serrage >32 mm, gris fer	1	★LAR02KB7011	154 757 952
Sortie de câbles avec couvercle aveugle pour revêtement de sol Plage de serrage >32 mm, noir foncé	1	★LAR02KB9005	154 757 962

Désignation Emb. N° de réf. E-No



WH38580300D

Prise à encastrer 45x45 type 13

- avec bornes enfichables
- 10 A 250 V
- Profondeur d'encastrement 32 mm

Prise à encastrer type 13, blanc	1	★WH38580300D	663 013 003
Prise à encastrer type 13, noir	1	★WH38580305D	663 013 053
Prise à encastrer type 13, orange	1	★WH38580306D	663 013 063



WH38585300D

Prise à encastrer 45x45 type 23

- avec bornes enfichables
- 16 A 250 V
- Profondeur d'encastrement 32 mm

Prise à encastrer type 23, blanc	1	★WH38585300D	663 613 003
Prise à encastrer type 23, noir	1	★WH38585305D	663 613 053
Prise à encastrer type 23, orange	1	★WH38585306D	663 613 063

Systèmes d'équipement intérieur

tehalit.SL

Systeme de canaux à plinthes pour appartements et bureaux soignés

Etes-vous confronté au défi d'aménager un appartement ou un bureau neuf ou existant avec les équipements électriques les plus modernes ? Sans grand effort et avec la certitude de pouvoir utiliser de manière flexible tous les raccords ? Dans ce cas, optez pour le système de canaux à plinthes tehalit.SL. Avec son design élégant, il met en valeur tous les types d'intérieurs. Le grand choix de profilés et de décors est un autre atout de tehalit.SL. Et du point de vue technique, c'est un petit chef-d'œuvre: grâce à la technique d'encliquetage, le boîtier d'appareils s'installe sans perceuse – difficile de faire plus simple !

Systemes de
canaux à plinthes



04

Page

Canaux à plinthes, hauteur 55 mm	234
Canaux à plinthes, hauteur 80 mm	238
Canaux à plinthes, sans halogène hauteur 80 mm	242
Canaux à plinthes, hauteur 115 mm	242
Boîtiers d'appareils pour systèmes de canaux à plinthes	244
Kit LED pour canaux à plinthes et accessoires	247
tehalit.EK Canal d'angle, profilés et pièces de forme	248
tehalit.SL Canal de contournement pour portes	248

tehalit.SL

Systeme de canaux à plinthes

Le montage d'appareils dans sa plus belle forme

Même sur le plan technique, le tehalit.SL est un petit chef d'œuvre. Par exemple, le support d'appareil est fixé sans perceuse grâce à une technique d'encliquetage pratique - rien de plus simple

Systemes de canaux à plinthes



Avantages:

- Design raffiné
- Impression de boîtiers planants avec effet miroir
- Boîtiers d'appareils pré-équipés
- Pas besoin de perceuse pour fixer le boîtier au mur
- Cheminement séparé des câbles d'énergie, de télécommunication et informatiques dans un seul canal
- Canaux conformes à la norme EN50085, qui exige une distance au sol d'au minimum 10 mm pour les câbles d'énergie

Caractéristiques techniques:

- 3 dimensions: 20 x 55 mm, 20 x 80 mm, 20 x 115 mm
- 3 couleurs: blanc trafic (RAL 9016), noir graphite (RAL 9011), aluminium
- 5 décors imitation bois pour revêtir les canaux
- 2 canaux avec joints muraux pour compenser les inégalités de mur (SL20055 et SL20080)
- 2 canaux avec plinthe pour moquette (SL20055 et SL20080)
- Une version sans halogène: SLH20080

focus produit



01

Les supports d'appareils pré-équipés pour énergie et données simplifient le procédé de commande.

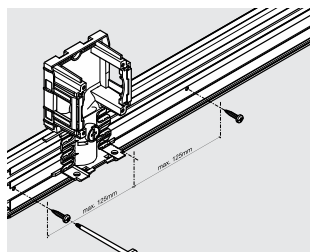

02

Le boîtier se fixe sur le bas du canal, évitant ainsi de devoir percer le mur. Instructions de montage, voir Guide technique, page 298.



03

La gamme standard consiste en 3 couleurs: blanc trafic, aluminium et noir graphite. Les hauteurs des canaux sont de 55, 80 ou 115 mm.



04

L'angle intérieur se règle non seulement axialement, mais peut aussi être étiré. Ainsi le rayon de flexion peut être agrandi, ce qui est idéal pour les câbles de données.



05

Avec ses cloisons modifiées, la base garantit un meilleur maintien des câbles. De cette manière, elle respecte automatiquement la norme EN 50085, qui exige une distance au sol d'au minimum 10 mm pour les câbles d'énergie.



06

En combinaison avec du parquet en bois, nous recommandons les 5 décors bois avec leur aspect attrayant d'érable, hêtre, chêne, cerisier ou sucupira (de gauche à droite).

Longueur de livraison:
2000 mm

Mode de livraison:
Base et couvercle séparés

Matériau:
Base et couvercle: PVC
Pièces de forme: PC/ABS sans halogène

Information:

- La base et le couvercle doivent être commandés séparément.
- De légères différences de couleur peuvent apparaître sur les pièces de forme en décor bois.

- Le cache pour boîtier doit être commandé séparément.

Les couvercles peuvent être revêtus d'un film imitation bois.
Veuillez demander notre collection.

▶ page 278



	Désignation	Base PVC dur	Couvercle PVC dur	Emb.
	SL200551 et SL200552	SL200551 127 630 012 noir	SL2005529016 127 640 032 blanc trafic	36 m
			SL2005529011 127 640 012 noir graphite	36 m
			SL200552D1 127 640 172 aluminium	18 m
			SL200552D2 127 640 252 hêtre	18 m
			SL200552D3 127 640 262 érable	18 m
			SL200552D4 127 640 282 cerisier	18 m
			SL200552D5 127 640 242 chêne	18 m
		SL200552D6 127 640 232 sucupira	18 m	

Systèmes de canaux à plinthes

Couleurs de livraison:
 RAL 9016, blanc trafic
 RAL 9011, noir graphite
 D1, décor aluminium
 D2, décor hêtre
 D3, décor érable
 D4, décor cerisier
 D5, décor chêne
 D6, décor sucupira
Couleur de la base: noir

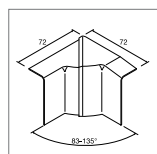

Angle intérieur, réglable de 83° à 135°
 PC/ABS sans halogène

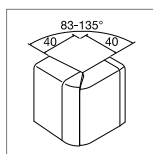

Angle extérieur, réglable de 83° à 135°
 PC/ABS sans halogène

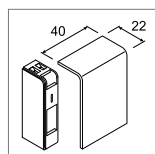

Plaque de fermeture
 PC/ABS sans halogène

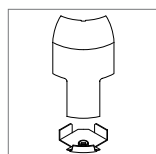

Pièce de jonction pour canal d'angle EK40040
 PC/ABS sans halogène

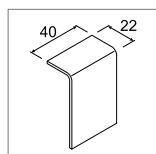

Cache-découpe
 PC/ABS sans halogène

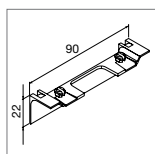

Cache pour boîtier
 PC/ABS sans halogène

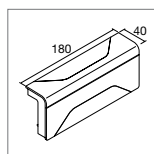

Pièce de dérivation 3D
 PC/ABS sans halogène

SL2005549016
 127 650 072
 blanc trafic
 Emb. 1 pc

SL2005539016
 127 651 272
 blanc trafic
 Emb. 1 pc

SL2005569016
 127 672 072
 blanc trafic
 Emb. 1 pc

SL20055819016
 127 663 132
 blanc trafic
 Emb. 1 pc

SL2005579016
 127 641 032
 blanc trafic
 Emb. 1 pc

SL20055AC9016
 127 690 032
 blanc trafic
 Emb. 1 pc

SL2005589016
 127 665 072
 blanc trafic
 Emb. 1 pc

SL2005549011
 127 650 012
 noir graphite
 Emb. 1 pc

SL2005539011
 127 651 012
 noir graphite
 Emb. 1 pc

SL2005569011
 127 672 012
 noir graphite
 Emb. 1 pc

SL20055819011
 127 663 012
 noir graphite
 Emb. 1 pc

SL2005579011
 127 641 012
 noir graphite
 Emb. 1 pc

SL20055AC9011
 127 690 012
 noir graphite
 Emb. 1 pc

SL2005589011
 127 665 012
 noir graphite
 Emb. 1 pc

SL200554D1
 127 650 172
 aluminium
 Emb. 1 pc

SL200553D1
 127 651 172
 aluminium
 Emb. 1 pc

SL200556D1
 127 672 172
 aluminium
 Emb. 1 pc

SL2005581D1
 127 663 172
 aluminium
 Emb. 1 pc

SL200557D1
 127 641 172
 aluminium
 Emb. 1 pc

SL20055ACD1
 127 690 172
 aluminium
 Emb. 1 pc

SL200558D1
 127 665 172
 aluminium
 Emb. 1 pc

SL200554D2
 127 650 252
 hêtre
 Emb. 1 pc

SL200553D2
 127 651 252
 hêtre
 Emb. 1 pc

SL200556D2
 127 672 252
 hêtre
 Emb. 1 pc

SL2005581D2
 127 663 252
 hêtre
 Emb. 1 pc

SL200557D2
 127 641 252
 hêtre
 Emb. 1 pc

SL20055ACD2
 127 690 252
 hêtre
 Emb. 1 pc

SL200554D3
 127 650 262
 érable
 Emb. 1 pc

SL200553D3
 127 651 262
 érable
 Emb. 1 pc

SL200556D3
 127 672 262
 érable
 Emb. 1 pc

SL2005581D3
 127 663 262
 érable
 Emb. 1 pc

SL200557D3
 127 641 262
 érable
 Emb. 1 pc

SL20055ACD3
 127 690 262
 érable
 Emb. 1 pc

SL200554D4
 127 650 282
 cerisier
 Emb. 1 pc

SL200553D4
 127 651 282
 cerisier
 Emb. 1 pc

SL200556D4
 127 672 282
 cerisier
 Emb. 1 pc

SL2005581D4
 127 663 282
 cerisier
 Emb. 1 pc

SL200557D4
 127 641 282
 cerisier
 Emb. 1 pc

SL20055ACD4
 127 690 282
 cerisier
 Emb. 1 pc

SL200554D5
 127 650 242
 chêne
 Emb. 1 pc

SL200553D5
 127 651 242
 chêne
 Emb. 1 pc

SL200556D5
 127 672 242
 chêne
 Emb. 1 pc

SL2005581D5
 127 663 242
 chêne
 Emb. 1 pc

SL200557D5
 127 641 242
 chêne
 Emb. 1 pc

SL20055ACD5
 127 690 242
 chêne
 Emb. 1 pc

SL200554D6
 127 650 232
 sucupira
 Emb. 1 pc

SL200553D6
 127 651 232
 sucupira
 Emb. 1 pc

SL200556D6
 127 672 232
 sucupira
 Emb. 1 pc

SL2005581D6
 127 663 232
 sucupira
 Emb. 1 pc

SL200557D6
 127 641 232
 sucupira
 Emb. 1 pc

SL20055ACD6
 127 690 232
 sucupira
 Emb. 1 pc

tehalit.SL Canaux à plinthes, hauteur 55 mm, avec deux joints muraux, pièces de forme

Longueur de livraison:
2000 mm

Mode de livraison:
Base et couvercle séparés

Matériau:
Base et couvercle: PVC
Pièces de forme: PC/ABS sans halogène

Information:
- La base et le couvercle doivent être commandés séparément.

- **Le cache pour boîtier doit être commandé séparément.**

Les couvercles peuvent être revêtus d'un film imitation bois.
Veuillez demander notre collection.

▶ page 278



Désignation	Base PVC dur	Couvercle PVC dur	Emb.
SL200551 et SL2005521	SL200551 127 630 012 noir	SL20055219016 127 642 032 blanc trafic	Base: 36 m Couvercle: 12 m
		SL20055219011 127 642 012 noir graphite	Base: 36 m Couvercle: 12 m

Systèmes de canaux à plinthes

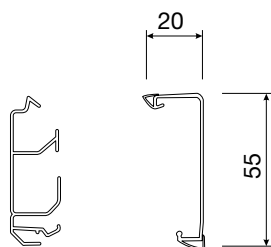

tehalit.SL Canaux à plinthes, hauteur 55 mm, avec plinthe pour moquette, pièces de forme

Longueur de livraison:
2000 mm

Mode de livraison:
Base et couvercle séparés

Matériau:
Base et couvercle: PVC
Pièces de forme: PC/ABS sans halogène

Information:
- La base et le couvercle doivent être commandés séparément.

- **Le cache pour boîtier doit être commandé séparément.**

▶ page 278



Désignation	Base PVC dur	Couvercle PVC dur	Emb.
SL200551 et SL2005522	SL200551 127 630 012 noir	SL20055229016 127 643 032 blanc trafic	36 m

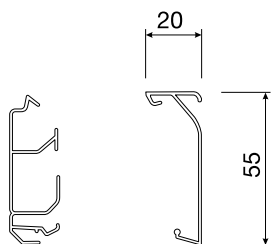

Couleurs de livraison:
RAL 9016, blanc trafic
RAL 9011, noir graphite

Couleur de la base: noir

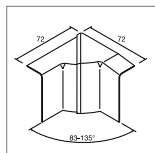

Angle intérieur, réglable de 83° à 135°
PC/ABS sans halogène

SL2005549016
127 650 072
blanc trafic
Emb. 1 pc

SL2005549011
127 650 012
noir graphite
Emb. 1 pc

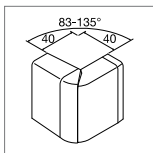

Angle extérieur, réglable de 83° à 135°
PC/ABS sans halogène

SL2005539016
127 651 272
blanc trafic
Emb. 1 pc

SL2005539011
127 651 012
noir graphite
Emb. 1 pc

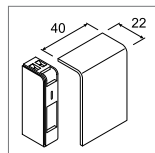

Plaque de fermeture
PC/ABS sans halogène

SL2005569016
127 672 072
blanc trafic
Emb. 1 pc

SL2005569011
127 672 012
noir graphite
Emb. 1 pc

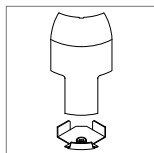

Pièce de jonction pour canal d'angle EK40040
PC/ABS sans halogène

SL20055819016
127 663 132
blanc trafic
Emb. 1 pc

SL20055819011
127 663 012
noir graphite
Emb. 1 pc

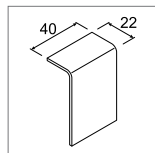

Cache-découpes
PC/ABS sans halogène

SL2005579016
127 641 032
blanc trafic
Emb. 1 pc

SL2005579011
127 641 012
noir graphite
Emb. 1 pc

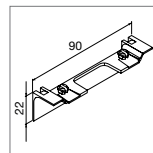

Cache pour boîtier
PC/ABS sans halogène

SL20055AC9016
127 690 032
blanc trafic
Emb. 1 pc

SL20055AC9011
127 690 012
noir graphite
Emb. 1 pc

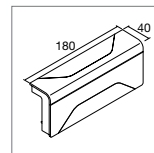

Pièce de dérivation 3D
PC/ABS sans halogène

SL2005589016
127 665 072
blanc trafic
Emb. 1 pc

SL2005589011
127 665 012
noir graphite
Emb. 1 pc

Couleur de livraison:
RAL 9016, blanc trafic

Couleur de la base: noir

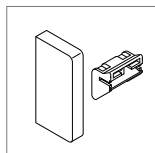

Plaque de fermeture gauche/droite
PC/ABS sans halogène

SL20055619016
127 652 672
blanc trafic
Emb. 1 pc

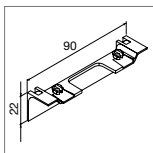

Cache pour boîtier
PC/ABS sans halogène

SL20055AC9016
127 690 032
blanc trafic
Emb. 1 pc

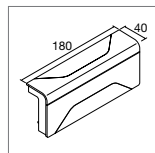

Pièce de dérivation 3D
PC/ABS sans halogène

SL2005589016
127 665 072
blanc trafic
Emb. 1 pc

Mode de livraison:

Base et couvercle séparés

Longueur de livraison:

2000 mm

Matériau:

Base et couvercle: PVC

Pièces de forme: PC/ABS sans halogène

Information:

- La base et le couvercle doivent être commandés séparément.
- De légères différences de couleur peuvent apparaître sur les pièces de forme en décor bois.

- Le cache pour boîtier doit être commandé séparément.

Les couvercles peuvent être revêtus d'un film imitation bois. Veuillez demander notre collection.

▶ page 278



Désignation	Base PVC dur	Couvercle PVC dur	Emb.
<p>SL200801 et SL200802</p>	<p>SL200801 127 631 012 noir</p>	<p>SL2008029016 127 644 032 blanc trafic</p>	36 m
		<p>SL2008029011 127 644 012 noir graphite</p>	36 m
		<p>SL200802D1 127 644 172 aluminium</p>	18 m
		<p>SL200802D2 127 644 252 hêtre</p>	18 m
		<p>SL200802D3 127 644 262 érable</p>	18 m
		<p>SL200802D4 127 644 282 cerisier</p>	18 m
		<p>SL200802D5 127 644 242 chêne</p>	18 m
<p>SL200802D6 127 644 232 sucupira</p>	18 m		

Systèmes de canaux à plinthes

Couleurs de livraison:
 RAL 9016, blanc trafic
 RAL 9011, noir graphite
 D1, décor aluminium
 D2, décor hêtre
 D3, décor érable
 D4, décor cerisier
 D5, décor chêne
 D6, décor sucupira
Couleur de la base: noir

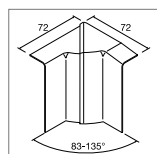

Angle intérieur, réglable de 83° à 135°
 PC/ABS sans halogène

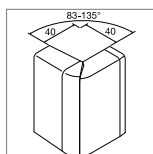

Angle extérieur, réglable de 83° à 135°
 PC/ABS sans halogène

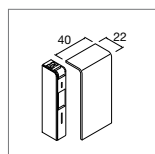

Plaque de fermeture
 PC/ABS sans halogène

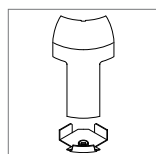

Pièce de jonction pour canal d'angle EK40040
 PC/ABS sans halogène

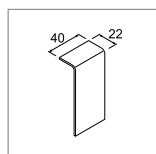

Cache-découpes
 PC/ABS sans halogène

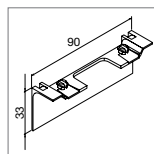

Cache pour boîtier
 PC/ABS sans halogène

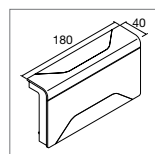

Pièce de dérivation 3D
 PC/ABS sans halogène

SL2008049016
 127 670 772
 blanc trafic
 Emb. 1 pc

SL2008039016
 127 671 162
 blanc trafic
 Emb. 1 pc

SL2008069016
 127 682 072
 blanc trafic
 Emb. 1 pc

SL20080819016
 127 683 072
 blanc trafic
 Emb. 1 pc

SL2008079016
 127 648 032
 blanc trafic
 Emb. 1 pc

SL20080AC9016
 127 691 032
 blanc trafic
 Emb. 1 pc

SL2008089016
 127 665 132
 blanc trafic
 Emb. 1 pc

SL2008049011
 127 670 712
 noir graphite

SL2008039011
 127 671 712
 noir graphite
 Emb. 1 pc

SL2008069011
 127 682 012
 noir graphite
 Emb. 1 pc

SL20080819011
 127 683 012
 noir graphite
 Emb. 1 pc

SL2008079011
 127 648 012
 noir graphite
 Emb. 1 pc

SL20080AC9011
 127 691 012
 noir graphite
 Emb. 1 pc

SL2008089011
 127 665 112
 noir graphite
 Emb. 1 pc

SL200804D1
 127 670 172
 aluminium
 Emb. 1 pc

SL200803D1
 127 671 172
 aluminium
 Emb. 1 pc

SL200806D1
 127 682 172
 aluminium
 Emb. 1 pc

SL2008081D1
 127 683 172
 aluminium
 Emb. 1 pc

SL200807D1
 127 648 172
 aluminium
 Emb. 1 pc

SL20080ACD1
 127 691 172
 aluminium
 Emb. 1 pc

SL200808D1
 127 685 172
 aluminium
 Emb. 1 pc

SL200804D2
 127 670 252
 hêtre

SL200803D2
 127 671 252
 hêtre
 Emb. 1 pc

SL200806D2
 127 682 252
 hêtre
 Emb. 1 pc

SL200807D2
 127 648 252
 hêtre
 Emb. 1 pc

SL20080ACD2
 127 691 252
 hêtre
 Emb. 1 pc

SL200804D3
 127 670 252
 érable
 Emb. 1 pc

SL200803D3
 127 671 262
 érable
 Emb. 1 pc

SL200806D3
 127 682 262
 érable
 Emb. 1 pc

SL200807D3
 127 648 262
 érable
 Emb. 1 pc

SL20080ACD3
 127 691 262
 érable
 Emb. 1 pc

SL200804D4
 127 670 282
 cerisier
 Emb. 1 pc

SL200803D4
 127 671 282
 cerisier
 Emb. 1 pc

SL200806D4
 127 682 282
 cerisier
 Emb. 1 pc

SL200807D4
 127 648 282
 cerisier
 Emb. 1 pc

SL20080ACD4
 127 691 282
 cerisier
 Emb. 1 pc

SL200804D5
 127 670 242
 chêne
 Emb. 1 pc

SL200803D5
 127 671 242
 chêne
 Emb. 1 pc

SL200806D5
 127 682 242
 chêne
 Emb. 1 pc

SL200807D5
 127 648 242
 chêne
 Emb. 1 pc

SL20080ACD5
 127 691 242
 chêne
 Emb. 1 pc

SL200804D6
 127 670 232
 sucupira
 Emb. 1 pc

SL200803D6
 127 671 232
 sucupira
 Emb. 1 pc

SL200806D6
 127 682 232
 sucupira
 Emb. 1 pc

SL200807D6
 127 648 232
 sucupira
 Emb. 1 pc

SL20080ACD6
 127 691 232
 sucupira
 Emb. 1 pc

tehalit.SL – canaux à plinthes

hauteur 80 mm, avec deux joints muraux, pièces de forme

Longueur de livraison:
2000 mm

Mode de livraison:
Base et couvercle séparés

Matériau:
Base et couvercle: PVC
Pièces de forme: PC/ABS sans halogène

Information:
- La base et le couvercle doivent être commandés séparément.

- **Le cache pour boîtier doit être commandé séparément.**

Les couvercles peuvent être revêtus d'un film imitation bois.
Veuillez demander notre collection.

▶ page 278



Désignation	Base PVC dur	Couvercle PVC dur	Emb.
-------------	-----------------	----------------------	------

SL200801 et SL2008021

SL200801
127 631 012
noir

SL20080219016
127 646 032
blanc trafic

Base: 36 m
Couvercle: 24 m

SL20080219011
127 646 012
noir graphite

Base: 36 m
Couvercle: 24 m

Systèmes de canaux à plinthes

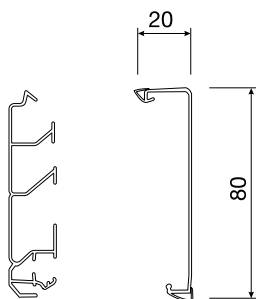

tehalit.SL – canaux à plinthes

hauteur 80 mm, avec plinthe pour moquette, pièces de forme

Longueur de livraison:
2000 mm

Mode de livraison:
Base et couvercle séparés

Matériau:
Base et couvercle: PVC
Pièces de forme: PC/ABS sans halogène

Information:
- La base et le couvercle doivent être commandés séparément.

- **Le cache pour boîtier doit être commandé séparément.**

Les couvercles peuvent être revêtus d'un film imitation bois.
Veuillez demander notre collection.

▶ page 278



Désignation	Base PVC dur	Couvercle PVC dur	Emb.
-------------	-----------------	----------------------	------

SL200801 et SL2008022

SL200801
127 631 012
noir

SL20080229016
127 647 032
blanc trafic

36 m

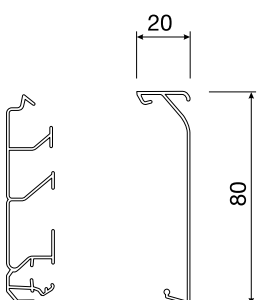

Couleurs de livraison:
RAL 9016, blanc trafic
RAL 9011, noir graphite

Couleur de la base: noir

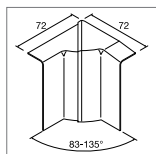

Angle intérieur, réglable de 83° à 135°
PC/ABS sans halogène

SL2008049016
127 670 772
blanc trafic
Emb. 1 pc

SL2008049011
127 670 712
noir graphite
Emb. 1 pc

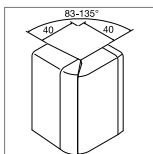

Angle extérieur, réglable de 83° à 135°
PC/ABS sans halogène

SL2008039016
127 671 162
blanc trafic
Emb. 1 pc

SL2008039011
127 671 712
noir graphite
Emb. 1 pc

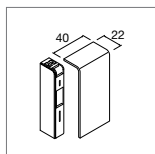

Plaque de fermeture
PC/ABS sans halogène

SL2008069016
127 682 072
blanc trafic
Emb. 1 pc

SL2008069011
127 682 012
noir graphite
Emb. 1 pc

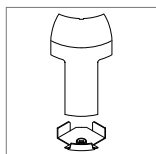

Pièce de jonction pour canal d'angle EK40040
PC/ABS sans halogène

SL20080819016
127 683 072
blanc trafic
Emb. 1 pc

SL20080819011
127 683 012
noir graphite
Emb. 1 pc

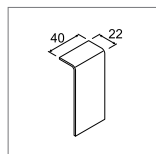

Cache-découpes
PC/ABS sans halogène

SL2008079016
127 648 032
blanc trafic
Emb. 1 pc

SL2008079011
127 648 012
noir graphite
Emb. 1 pc

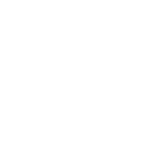

Cache pour boîtier
PC/ABS sans halogène

SL20080AC9016
127 691 032
blanc trafic
Emb. 1 pc

SL20080AC9011
127 691 012
noir graphite
Emb. 1 pc

Pièce de dérivation 3D
PC/ABS sans halogène

SL2008089016
127 665 132
blanc trafic
Emb. 1 pc

SL2008089011
127 665 112
noir graphite
Emb. 1 pc

Systèmes de canaux à plinthes

Couleurs de livraison:
RAL 9016, blanc trafic

Couleur de la base: noir

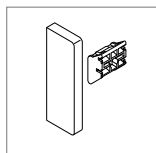

Plaque de fermeture gauche/droite
PC/ABS sans halogène

SL20080619016
127 652 732
blanc trafic
Emb. 1 pc

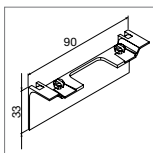

Cache pour boîtier
PC/ABS sans halogène

SL20080AC9016
127 691 032
blanc trafic
Emb. 1 pc

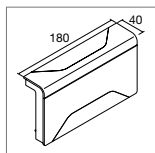

Pièce de dérivation 3D
PC/ABS sans halogène

SL2008089016
127 665 132
blanc trafic
Emb. 1 pc

Longueur de livraison:
2000 mm

Mode de livraison:
Base et couvercle séparés

Matériau:
Base et couvercle: PC/ABS
Pièces de forme: PC/ABS sans halogène

Information:
- La base et le couvercle doivent être commandés séparément.
- Le cache pour boîtier doit être commandé séparément.

▶ page 278



Désignation	Base PC/ABS sans halogène	Couvercle PC/ABS sans halogène	Emb.
-------------	---------------------------------	--------------------------------------	------

	SLH200801 et SLH200802	SLH200801 127 631 112 noir	SLH2008029016 127 644 162 blanc trafic	36 m
--	------------------------	----------------------------------	--	------

Systèmes de canaux à plinthes

tehalit.SL

Canaux à plinthes, hauteur 115 mm, pièces de forme

Longueur de livraison:
2000 mm

Mode de livraison:
Base et couvercle séparés

Matériau:
Base et couvercle: PVC
Pièces de forme: PC/ABS sans halogène

Information:
- La base et le couvercle doivent être commandés séparément.
- Le cache pour boîtier doit être commandé séparément.

Les couvercles peuvent être revêtus d'un film imitation bois.
Veuillez demander notre collection.

▶ page 278



Désignation	Base PVC dur	Couvercle PVC dur	Emb.
-------------	-----------------	----------------------	------

	SL2001151 et SL201152	SL201151 127 632 012 noir	SL2011529016 127 649 032 blanc trafic	24 m
			SL2011529011 127 649 012 noir graphite	24 m

Couleur de livraison:
RAL 9016, blanc trafic

Couleur de la base: noir

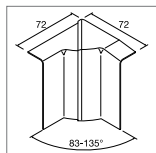

Angle intérieur, réglable de 83° à 135°
PC/ABS sans halogène

SL2008049016
127 670 772
blanc trafic
Emb. 1 pc

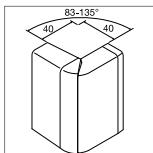

Angle extérieur, réglable de 83° à 135°
PC/ABS sans halogène

SL2008039016
127 671 162
blanc trafic
Emb. 1 pc

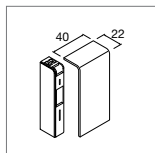

Plaque de fermeture
PC/ABS sans halogène

SL2008069016
127 682 072
blanc trafic
Emb. 1 pc

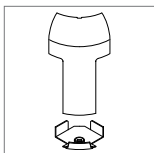

Pièce de jonction pour canal d'angle EK40040
PC/ABS sans halogène

SL20080819016
127 683 072
blanc trafic
Emb. 1 pc

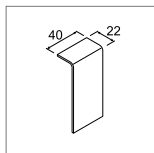

Cache-découpes
PC/ABS sans halogène

SL2008079016
127 648 032
blanc trafic
Emb. 1 pc

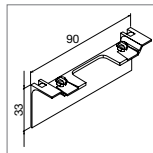

Cache pour boîtier
PC/ABS sans halogène

SL20080AC9016
127 691 032
blanc trafic
Emb. 1 pc

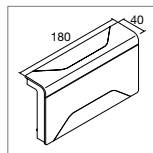

Pièce de dérivation 3D
PC/ABS sans halogène

SL2008089016
127 665 132
blanc trafic
Emb. 1 pc

Systèmes de canaux à plinthes

Couleurs de livraison:
RAL 9016, blanc trafic
RAL 9011, noir graphite

Couleur de la base: noir

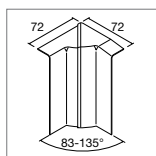

Angle intérieur, réglable de 83° à 135°
PC/ABS sans halogène

SL2011549016
127 670 822
blanc trafic
Emb. 1 pc

SL2011549011
127 670 812
noir graphite
Emb. 1 pc

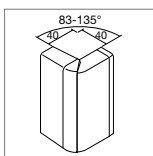

Angle extérieur, réglable de 83° à 135°
PC/ABS sans halogène

SL2011539016
127 671 822
blanc trafic
Emb. 1 pc

SL2011539011
127 671 812
noir graphite
Emb. 1 pc

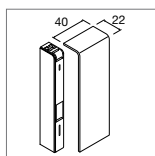

Plaque de fermeture
PC/ABS sans halogène

SL2011569016
127 682 122
blanc trafic
Emb. 1 pc

SL2011569011
127 682 112
noir graphite
Emb. 1 pc

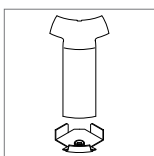

Pièce de jonction pour canal d'angle EK40040
PC/ABS sans halogène

SL20115819016
127 683 122
blanc trafic
Emb. 1 pc

SL20115819011
127 683 112
noir graphite
Emb. 1 pc

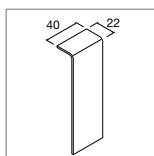

Cache-découpes
PC/ABS sans halogène

SL2011579016
127 648 122
blanc trafic
Emb. 1 pc

SL2011579011
127 648 112
noir graphite
Emb. 1 pc

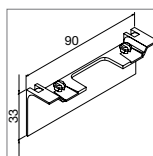

Cache pour boîtier
PC/ABS sans halogène

SL20115AC9016
127 692 022
blanc trafic
Emb. 1 pc

SL20115AC9011
127 692 012
noir graphite
Emb. 1 pc

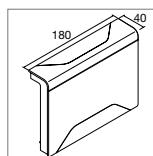

Pièce de dérivation 3D
PC/ABS sans halogène

SL2011589016
127 665 222
blanc trafic
Emb. 1 pc

SL2011589011
127 665 212
noir graphite
Emb. 1 pc

Boîtiers pré-équipés pour le système tehalit.SL

Matériau:
PC/ABS sans halogène**Information:****Le cache pour boîtier assorti au couvercle doit être commandé séparément.****Couleurs de livraison:**
RAL 9016, blanc trafic
RAL 9010, blanc pur
RAL 9011, noir graphite
D1, décor aluminium

▶ page 278

Désignation	Hauteur de canal	Emb.	N° de réf.	E-No
-------------	------------------	------	------------	------

Boîtier avec prise 3x type 13, parallèle, sans protection enfants

SL20080913P9016

Boîtier avec prise SL 20x50, 3x Typ 13, parallèle	55 mm	1	★SL20055913P9016	127 658 642
Boîtier avec prise SL 20x50, 3x Typ 13, parallèle	55 mm	1	SL20055913P9011	127 658 612
Boîtier avec prise SL 20x50, 3x Typ 13, parallèle	55 mm	1	SL20055913PD1	127 658 672
Boîtier avec prise SL 20x80, 3x Typ 13, parallèle	80 mm	1	★SL20080913P9016	127 686 232
Boîtier avec prise SL 20x80, 3x Typ 13, parallèle	80 mm	1	SL20080913P9011	127 686 212
Boîtier avec prise SL 20x80, 3x Typ 13, parallèle	80 mm	1	SL20080913PD1	127 686 272
Boîtier avec prise SL 20x115, 3x Typ 13, parallèle	115 mm	1	★SL20115913P9016	127 688 232
Boîtier avec prise SL 20x115, 3x Typ 13, parallèle	115 mm	1	SL20115913P9011	127 688 212

Boîtier avec prise 3x type 13, 1x séparé, sans protection enfants

SL20080913G9016

Boîtier avec prise SL 20x50, 3x Typ 13, 1x séparé	55 mm	1	★SL20055913G9016	127 658 632
Boîtier avec prise SL 20x50, 3x Typ 13, 1x séparé	55 mm	1	SL20055913G9011	127 658 812
Boîtier avec prise SL 20x50, 3x Typ 13, 1x séparé	55 mm	1	SL20055913GD1	127 658 872
Boîtier avec prise SL 20x80, 3x Typ 13, 1x séparé	80 mm	1	★SL20080913G9016	127 686 332
Boîtier avec prise SL 20x80, 3x Typ 13, 1x séparé	80 mm	1	SL20080913G9011	127 686 312
Boîtier avec prise SL 20x80, 3x Typ 13, 1x séparé	80 mm	1	SL20080913GD1	127 686 372
Boîtier avec prise SL 20x115, 3x Typ 13, 1x séparé	115 mm	1	★SL20115913G9016	127 688 332
Boîtier avec prise SL 20x115, 3x Typ 13, 1x séparé	115 mm	1	SL20115913G9011	127 688 312

Boîtier avec raccordement de données Cat. 5e, 2 inserts non blindés

SL20080905C9016

Boîtier avec prise SL 20x55, Cat. 5e, 2 inserts non blindés	55 mm	1	★SL20055905C9016	127 666 332
Boîtier avec prise SL 20x55, Cat. 5e, 2 inserts non blindés	55 mm	1	SL20055905C9011	127 666 312
Boîtier avec prise SL 20x55, Cat. 5e, 2 inserts non blindés	55 mm	1	SL20055905CD1	127 666 372
Boîtier avec prise SL 20x80, Cat. 5e, 2 inserts non blindés	80 mm	1	★SL20080905C9016	127 686 632
Boîtier avec prise SL 20x80, Cat. 5e, 2 inserts non blindés	80 mm	1	SL20080905C9011	127 686 612
Boîtier avec prise SL 20x80, Cat. 5e, 2 inserts non blindés	80 mm	1	SL20080905CD1	127 686 672
Boîtier avec prise SL 20x115, Cat. 5e, 2 inserts non blindés	115 mm	1	★SL20115905C9016	127 688 632
Boîtier avec prise SL 20x115, Cat. 5e, 2 inserts non blindés	115 mm	1	SL20115905C9011	127 688 612



SL20080906C9016

Désignation	Hauteur de canal	Emb.	N° de réf.	E-No
-------------	------------------	------	------------	------

Boîtier avec raccordement de données Cat. 6, 2 inserts blindés

Boîtier avec prise SL 20x55, Cat. 6, 2 inserts blindés	55 mm	1	★ SL20055906C9016	127 666 632
Boîtier avec prise SL 20x55, Cat. 6, 2 inserts blindés	55 mm	1	SL20055906C9011	127 666 612
Boîtier avec prise SL 20x55, Cat. 6, 2 inserts blindés	55 mm	1	SL20055906CD1	127 666 672
Boîtier avec prise SL 20x80, Cat. 6, 2 inserts blindés	80 mm	1	★ SL20080906C9016	127 686 722
Boîtier avec prise SL 20x80, Cat. 6, 2 inserts blindés	80 mm	1	SL20080906C9011	127 686 712
Boîtier avec prise SL 20x80, Cat. 6, 2 inserts blindés	80 mm	1	SL20080906CD1	127 686 772
Boîtier avec prise SL 20x115, Cat. 6, 2 inserts blindés	115 mm	1	★ SL20115906C9016	127 688 732
Boîtier avec prise SL 20x115, Cat. 6, 2 inserts blindés	115 mm	1	SL20115906C9011	127 688 712

Désignation	Hauteur de canal	Emb.	N° de réf.	E-No
-------------	------------------	------	------------	------



SL20080903C9016

Boîtier vide pour appareil B kallysto (60x60)

- Le cache pour boîtier d'appareil doit être commandé séparément

Boîtier vide SL 20x55, pour appareil B kallysto 60x60	55 mm	1	★ SL20055903C9016	127 666 832
Boîtier vide SL 20x55, pour appareil B kallysto 60x60	55 mm	1	SL20055903C9011	127 666 812
Boîtier vide SL 20x55, pour appareil B kallysto 60x60	55 mm	1	SL20055903CD1	127 666 872
Boîtier vide SL 20x80, pour appareil B kallysto 60x60	80 mm	1	★ SL20080903C9016	127 686 832
Boîtier vide SL 20x80, pour appareil B kallysto 60x60	80 mm	1	SL20080903C9011	127 686 812
Boîtier vide SL 20x80, pour appareil B kallysto 60x60	80 mm	1	SL20080903CD1	127 686 872
Boîtier vide SL 20x115, pour appareil B kallysto 60x60	115 mm	1	★ SL20115903C9016	127 688 832
Boîtier vide SL 20x115, pour appareil B kallysto 60x60	115 mm	1	SL20115903C9011	127 688 812









SL20080911C9016

Boîtier universel pour appareils à encastrer, avec cache

- cache complémentaire pour boîtier pas nécessaire

Boîtier univ. SL 20x55, pour app. à encastrer, avec cache	55 mm	1	★ SL20055911C9016	127 666 932
Boîtier univ. SL 20x55, pour app. à encastrer, avec cache	55 mm	1	SL20055911C9011	127 666 912
Boîtier univ. SL 20x55, pour app. à encastrer, avec cache	55 mm	1	SL20055911CD1	127 666 972
Boîtier univ. SL 20x80, pour app. à encastrer, avec cache	80 mm	1	★ SL20080911C9016	127 686 932
Boîtier univ. SL 20x80, pour app. à encastrer, avec cache	80 mm	1	SL20080911C9011	127 686 912
Boîtier univ. SL 20x80, pour app. à encastrer, avec cache	80 mm	1	SL20080911CD1	127 686 972
Boîtier univ. SL 20x115, pour app. à encastrer, avec cache	115 mm	1	★ SL20115911C9016	127 688 932
Boîtier univ. SL 20x115, pour app. à encastrer, avec cache	115 mm	1	SL20115911C9011	127 688 912

	Désignation	Emb	N° de réf.	E-No
 SL20080259011	Couvercle 80 mm pour montage LED d'une seule pièce, avec partie transparente pour LED matériau: PVC			
	Couvercle plinthe 20x80, noir graphite pour montage LED	18	SL20080259011	127 641 212
	Couvercle plinthe 20x80, aluminium pour montage LED	18	SL2008025D1	127 642 272
 SL200801LED	Base pour SL20080, 80 mm Matériau: PVC			
	Base plinthe LED avec 2 compartiments et 1 compartiment pour tuyau LED	18	SL200801LED	127 631 212
 LEDTR030	Transformateur pour tuyau LED jusqu'à 6 m tension d'entrée: 230V/50Hz tension de sortie: 24 V DC puissance : 30 watts dimensions: longueur 90 mm, hauteur 28 mm			
	Transformateur pour tuyau LED jusqu'à 6 m	1	LEDTR030	960 700 204
 LEDTR100	Transformateur pour tuyau LED jusqu'à 20 m tension d'entrée: 230 V/50 Hz tension de sortie: 24 V DC puissance : 100 watts dimensions: longueur 190 mm, hauteur 37 mm Remarque: Ce transformateur doit être installé dans un endroit adéquat.			
	Transformateur pour tuyau LED jusqu'à 20 m	1	LEDTR100	960 700 304
 LED06WEISS	Tuyau LED 24 V DC puissance : 28,8 watts couleur de lumière : 6500 K dimensions: 6 m (4x11 mm) avec raccord pour rallonge			
	Tuyau LED 6 m, accessoires inclus, blanc	1	LED06WEISS	930 894 408
 SL200809LED9011	Kit de support d'appareils LED avec transformateur Petit transformateur (30 watts)			
	Support d'appareils SL 20x80, avec transfo, noir graphite	1	SL200809LED9011	127 689 012
	Support d'appareils SL 20x80, avec transfo, aluminium	1	SL200809LEDD1	127 689 072
 SL20080A9011	Cache pour boîtier pour kit de support d'appareils LED			
	Cache pour boîtier, PC/ABS, noir graphite	1	SL20080A9011	127 693 012
	Cache pour boîtier, PC/ABS, aluminium	1	SL20080AD1	127 693 072

- Canal d'angle avec deux compartiments
- Raccordement au plafond ou au canal à plinthes
- Base perforée pour faciliter la fixation murale
- Pièces de forme dissimulant les découpes

Longueur de livraison:
2500 mm

Mode de livraison:
Base et couvercle

Matériau:
PVC



Base et couvercle
PVC

Emb.

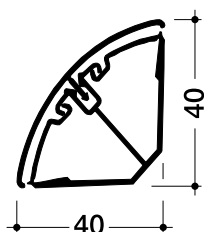

[EK4004009016](#)
127 602 972
blanc trafic

40 m

Systèmes de canaux à plinthes

tehalit.SL

Canal de contournement pour portes, pièces de forme

Longueur de livraison:
2000 mm

Matériau:
PVC

Mode de livraison:
Base et couvercle

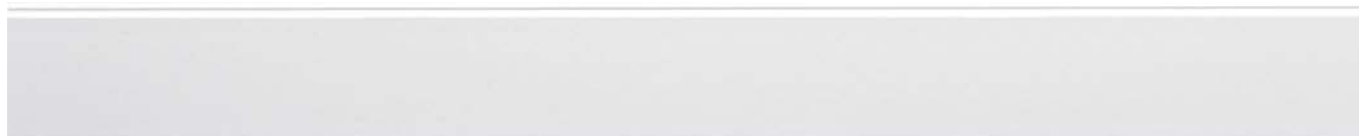

Base et couvercle
PVC

Emb.

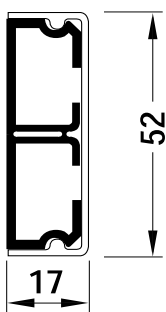

[SL1705209016](#)
127 602 472
blanc trafic

24 m

Couleurs de livraison:
RAL 9016, blanc trafic

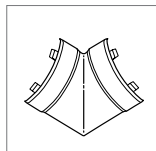

**Angle intérieur /
angle plat**

EK4004059016
127 670 072
blanc trafic
Emb. 1 pc

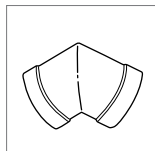

Angle extérieur

EK4004039016
127 671 072
blanc trafic
Emb. 1 pc

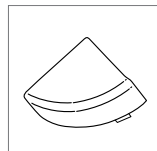

**Plaque de
fermeture**

EK4004069016
127 662 472
blanc trafic
Emb. 1 pc

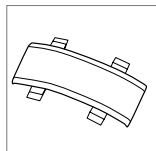

Raccord en T

EK4004079016
127 663 072
blanc trafic
Emb. 1 pc

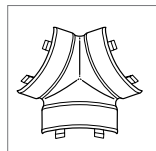

Raccord en T

EK4004089016
127 659 272
blanc trafic
Emb. 1 pc

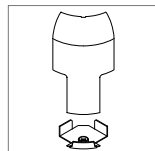

**Pièce de jonction
pour plinthes
PC/ABS sans
halogène**

SL20055819016
127 663 132
blanc trafic
Emb. 1 pc

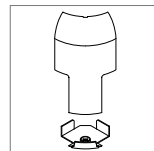

**Pièce de jonction
pour plinthes
PC/ABS sans
halogène**

SL20080819016
127 683 072
blanc trafic
Emb. 1 pc

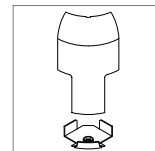

**Pièce de jonction
pour plinthes
PC/ABS sans
halogène**

SL20115819016
127 683 132
blanc trafic
Emb. 1 pc

Systèmes de
canaux à plinthes

Couleurs de livraison:
RAL 9016, blanc trafic

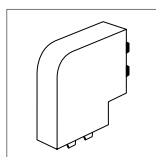

Angle plat

SL1705259016
127 654 472
blanc trafic
Emb. 1 pc

Systemes de canaux de câblage

Que ce soit un canal sans halogène ou un modèle standard en PVC, chaque application requiert un canal de câblage spécifique. En réponse à ces exigences, Hager propose une grande gamme de canaux de câblage adaptée aux besoins du marché.

Systemes de
canaux de
câblage



Systèmes de canaux de câblage	252
<hr/>	
tehalit.BA7 Système de canaux de câblage, PVC	258
<hr/>	
tehalit.BA6 Système de canaux de câblage, PVC	260
<hr/>	
tehalit.HA7 sans halogène Système de canaux de câblage, PC/ABS	262
<hr/>	
tehalit.HNG sans halogène Système de canaux de câblage, PPO	263
<hr/>	
tehalit.DNG Système de canaux de câblage, PVC	264
<hr/>	
tehalit.LKG Système de canaux de câblage, PVC	265
<hr/>	
tehalit.VK-flex Système de canaux de câblage, Polyamide	266
<hr/>	
Systèmes de canaux de câblage Outillage et accessoires	267
<hr/>	

BA7 Fentes latérales

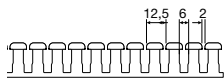

pour hauteur canal 25 mm

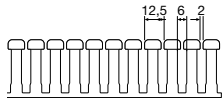

pour hauteur canal 40 mm

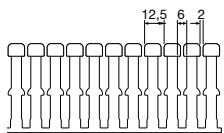

pour hauteur canal 60 mm

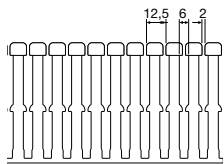

pour hauteur canal 80 mm

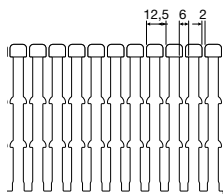

pour hauteur canal 100 mm

BA7 Perforation du fond EN50085

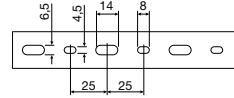

pour largeur canal 25 mm

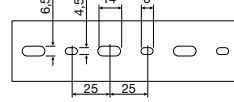

pour largeur canal 40 mm

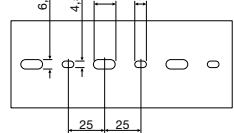

pour largeur canal 60 mm

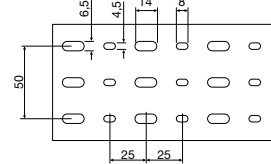

pour largeur canal 80 mm

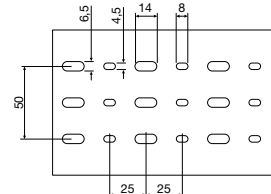

pour largeur canal 100 mm

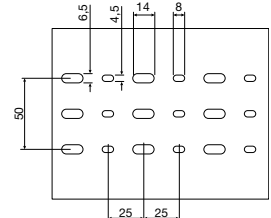

pour largeur canal 120 mm

Tailles BA7

BA7 25 x 25
BA7 25 x 40

BA7 40 x 25
BA7 40 x 40
BA7 40 x 60
BA7 40 x 80
BA7 40 x 100

BA7 60 x 25
BA7 60 x 40
BA7 60 x 60
BA7 60 x 80
BA7 60 x 100
BA7 60 x 120

BA7 80 x 25
BA7 80 x 40
BA7 80 x 60
BA7 80 x 80
BA7 80 x 100
BA7 80 x 120

BA7 100 x 60
BA7 100 x 80
BA7 100 x 100

Couvercle BA7 pour hauteur canal 25 mm

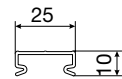

BA70252K pour BA7 25 x 25 mm

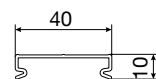

BA70402K pour BA7 25 x 40 mm

Couvercle BA7 dès hauteur canal 40 mm

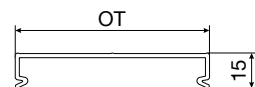

BA70252 pour BA7 X x 25 mm
BA70402 pour BA7 X x 40 mm
BA70602 pour BA7 X x 60 mm
BA70802 pour BA7 X x 80 mm
BA71002 pour BA7 X x 100 mm
BA71202 pour BA7 X x 120 mm

BA6 Fentes latérales

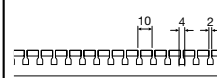

pour hauteur canal 15 mm



pour hauteur canal 20 mm

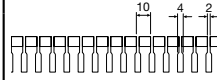

pour hauteur canal 30 mm

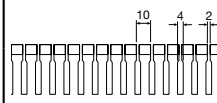

pour hauteur canal 40 mm

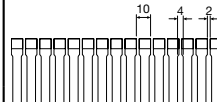

pour hauteur canal 60 mm

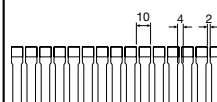

pour hauteur canal 80 mm

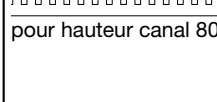

pour hauteur canal 100 mm



pour hauteur canal 120 mm

Tailles BA6

BA6 18 x 18

BA6 21 x 32

BA6 33 x 20

BA6 33 x 31

BA6 33 x 47

BA6 43 x 20

BA6 43 x 31

BA6 43 x 47

BA6 43 x 67

BA6 44 x 88

BA6 44 x 129

BA6 63 x 20

BA6 64 x 31

BA6 64 x 47

BA6 64 x 67

BA6 64 x 88

BA6 65 x 108

BA6 65 x 129

BA6 65 x 159

BA6 65 x 209

BA6 84 x 31

BA6 84 x 47

BA6 84 x 67

BA6 84 x 88

BA6 85 x 108

BA6 85 x 129

BA6 Perforation du fond EN50085

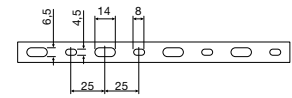

pour largeur canal 15 mm

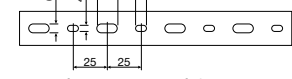

pour largeur canal 25 mm

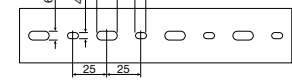

pour largeur canal 40 mm

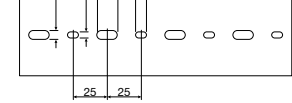

pour largeur canal 60 mm

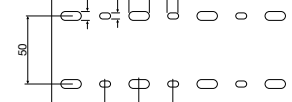

pour largeur canal 80 mm

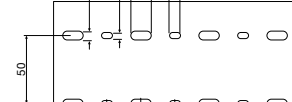

pour largeur canal 100 mm



pour largeur canal 120 mm

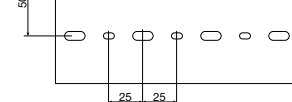

pour largeur canal 150 mm

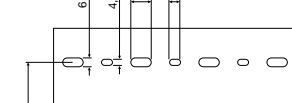

pour largeur canal 200 mm

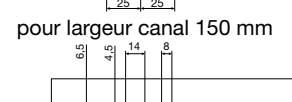
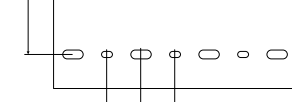

pour largeur canal 200 mm

Systèmes de canaux de câblage

LKG Fentes latérales

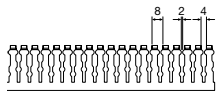

pour hauteur canal 25 mm

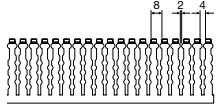

pour hauteur canal 50 mm

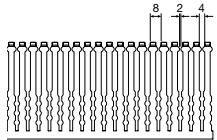

pour hauteur canal 75 mm

LKG Perforation du fond EN50085

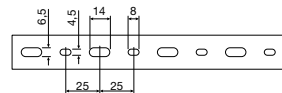

pour largeur canal 25 mm

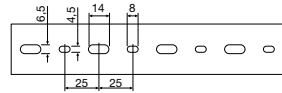

pour largeur canal 37 mm

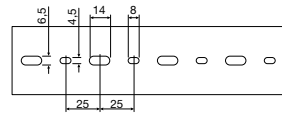

pour largeur canal 50 mm

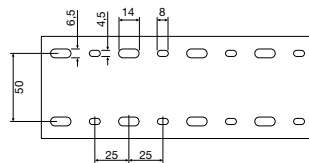

pour largeur canal 75 mm

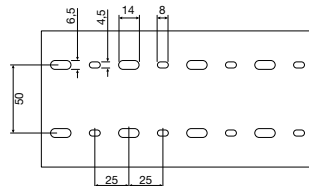

pour largeur canal 100 mm

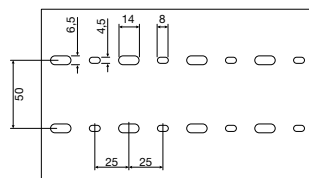

pour largeur canal 125 mm

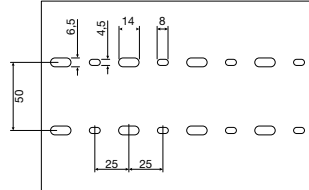

pour largeur canal 140 mm

Tailles LKG

- LKG 35 x 25
- LKG 35 x 35
- LKG 35 x 50
- LKG 35 x 75
- LKG 35 x 100

- LKG 50 x 35
- LKG 50 x 50
- LKG 50 x 75
- LKG 50 x 100
- LKG 50 x 125
- LKG 50 x 140

- LKG 75 x 50
- LKG 75 x 75
- LKG 75 x 100
- LKG 75 x 125

DNG Fentes latérales

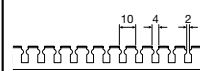

pour largeur canal 20 mm

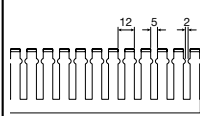

pour toutes les autres largeurs de canal

DNG Perforation du fond EN50085

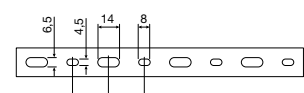

pour largeur canal 20 mm

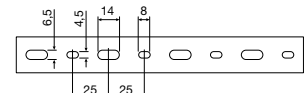

pour largeur canal 25 mm

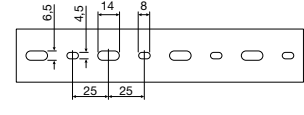

pour largeur canal 37 mm

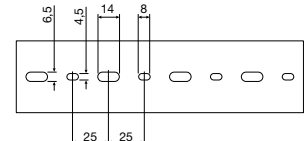

pour largeur canal 50 mm

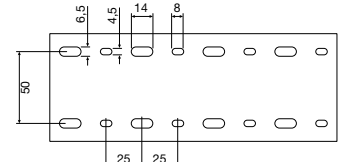

pour largeur canal 75 mm

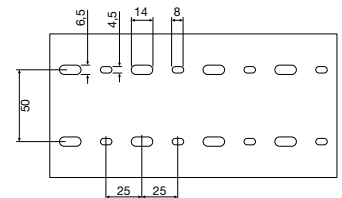

pour largeur canal 100 mm

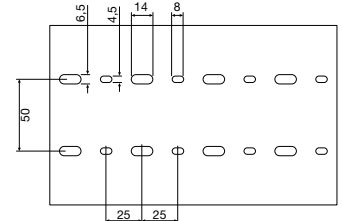

pour largeur canal 125 mm

Tailles DNG

- DNG 20 x 20
- DNG 25 x 25
- DNG 25 x 37
- DNG 37 x 20
- DNG 37 x 37
- DNG 75 x 25
- DNG 75 x 37
- DNG 75 x 50
- DNG 75 x 75
- DNG 75 x 100
- DNG 75 x 125

- DNG 50 x 20
- DNG 50 x 25
- DNG 50 x 37
- DNG 50 x 50
- DNG 50 x 75
- DNG 50 x 100
- DNG 50 x 125
- DNG 100 x 50
- DNG 100 x 75
- DNG 100 x 100

HA7 Fentes latérales

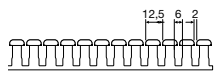

pour hauteur canal 25 mm

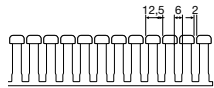

pour hauteur canal 40 mm

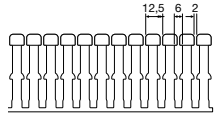

pour hauteur canal 60 mm

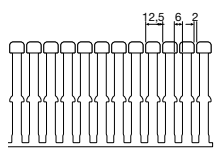

pour hauteur canal 80 mm

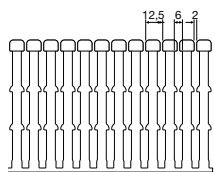

pour hauteur canal 100 mm

HA7 Perforation du fond

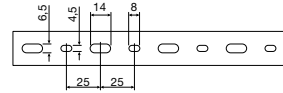

pour largeur canal 25 mm

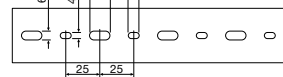

pour largeur canal 40 mm

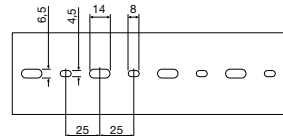

pour largeur canal 60 mm

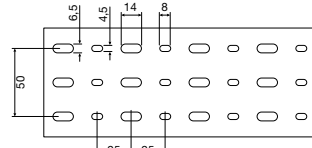

pour largeur canal 80 mm

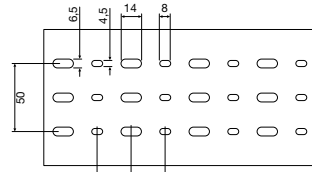

pour largeur canal 100 mm

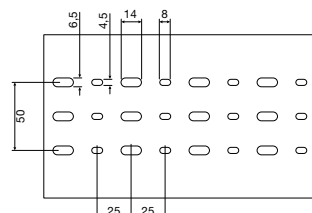

pour largeur canal 120 mm

Tailles HA7

HA7 25 x 25
HA7 25 x 40

HA7 40 x 25
HA7 40 x 40
HA7 40 x 60
HA7 40 x 80
HA7 40 x 100

HA7 60 x 25
HA7 60 x 40
HA7 60 x 60
HA7 60 x 80
HA7 60 x 100
HA7 60 x 120

HA7 80 x 25
HA7 80 x 40
HA7 80 x 60
HA7 80 x 80
HA7 80 x 100
HA7 80 x 120

HA7 100 x 40
HA7 100 x 60
HA7 100 x 80
HA7 100 x 100

Couvercle HA7 pour hauteur canal 25 mm

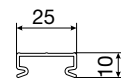

HA70252K pour HA7 25 x 25

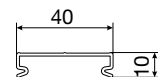

HA70402K pour HA7 25 x 40 mm

Couvercle HA7 dès hauteur canal 40 mm

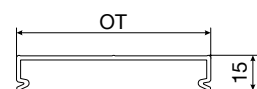

HA70252 pour HA7 X x 25 mm
HA70402 pour HA7 X x 40 mm
HA70602 pour HA7 X x 60 mm
HA70802 pour HA7 X x 80 mm
HA71002 pour HA7 X x 100 mm
HA71202 pour HA7 X x 120 mm

HNG Fentes latérales

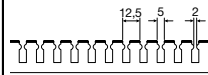

pour hauteur canal 25 mm



pour hauteur canal 37 mm

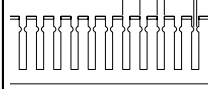

pour hauteur canal 50 mm

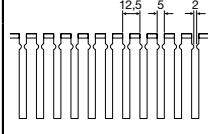

pour hauteur canal 75 mm

HNG Perforation du fond

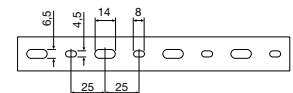

pour largeur canal 25 mm

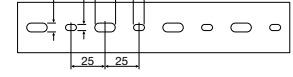

pour largeur canal 37 mm

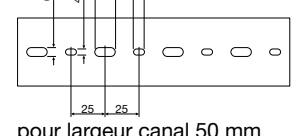

pour largeur canal 50 mm

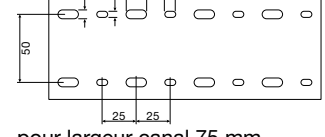

pour largeur canal 75 mm

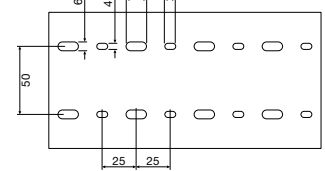

pour largeur canal 100 mm

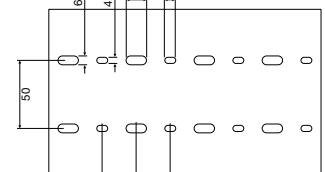

pour largeur canal 125 mm

Tailles HNG

HNG 25 x 25

HNG 37 x 25
HNG 37 x 37
HNG 37 x 50

HNG 50 x 25
HNG 50 x 37
HNG 50 x 50
HNG 50 x 75
HNG 50 x 100
HNG 50 x 125

HNG 75 x 37
HNG 75 x 50
HNG 75 x 75
HNG 75 x 100
HNG 75 x 125

Systèmes de canaux de câblage

VK-flex Fentes latérales

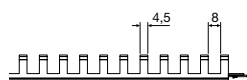

pour hauteur canal 10 mm

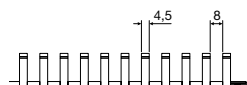

pour hauteur canal 20 mm

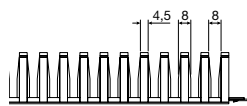

pour hauteur canal 30 mm

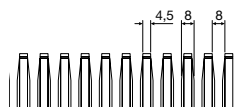

pour hauteur canal 40 mm

VK-flex Perforation du fond

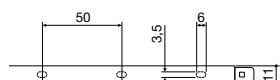

pour largeur canal 10 mm

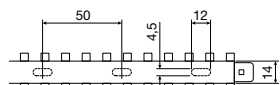

pour largeur canal 20 mm

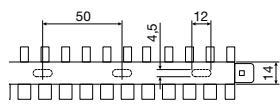

pour largeur canal 30 mm

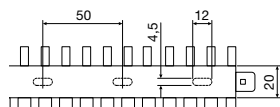

pour largeur canal 40 mm

Tailles VK-flex

- VK-flex 10 x 10
- VK-flex 20 x 20
- VK-flex 30 x 30
- VK-flex 40 x 40

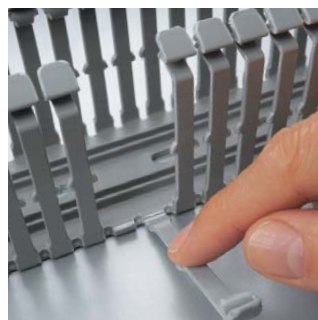

Pas besoin d'outils avec le canal BA7 pour casser à ras les languettes latérales



Pas de risque d'endommager les câbles après avoir cassé les languettes latérales

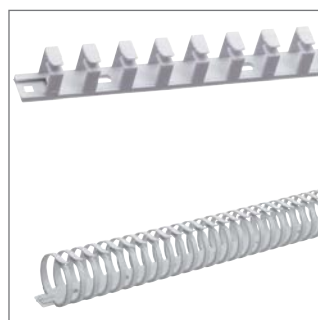

VK-flex pour la circulation des fils sur les portes d'armoire

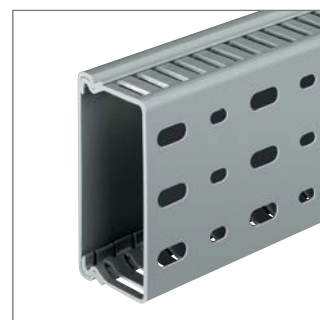

Troisième rangée de perforations du fond, sur demande avec dimensions de départ constantes



Perforations latérales spéciales pour applications spéciales

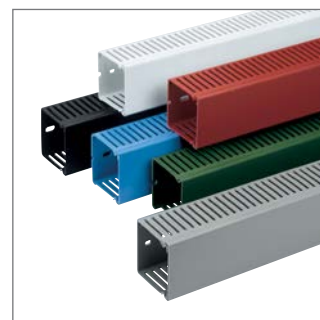



Autres couleurs pour un meilleur repérage et plus de sécurité

Longueur de livraison:

2000 mm ; longueurs spéciales jusqu'à 6000 mm sur demande

Prestations supplémentaires:

- perforation du fond avec cote initiale constante (dès 20 pièces)
- livrable sans perforation du fond (dès 50 pièces, sans supplément de prix)
- avec bande adhésive (fabrication spéciale)
- couleurs spéciales (prix sur demande)
- livraison par set (prix sur demande)
- longueurs spéciales (prix sur demande)
- fraisages spéciaux (prix sur demande)

Couleurs standard:	
	RAL 7030, gris
	RAL 7035, gris clair
	RAL 5015, bleu (uniquement canaux BA7)

De légères différences par rapport aux couleurs RAL sont possibles. Autres couleurs sur demande

tehalit.BA7 | BA6 | HA7 | HNG | DNG | LKG | VK-flex

Les canaux de câblage doivent pouvoir s'adapter à des besoins spécifiques en fonction de l'installation souhaitée. Les armoires de commande doivent en outre être conçues de façon claire et ordonnée, afin que le repérage des appa-

reils tels que les relais, les contacteurs ou les disjoncteurs puisse s'effectuer sans problème. En proposant une large gamme en différentes finitions et grandeurs, les canaux de câblage de Hager remplissent parfaitement ce rôle.

Systemes de
canaux de
câblage



Avantages:

- Montage et démontage faciles
- Gamme BA7 avec des languettes sécables au ras du socle sans outils
- Un assortiment complet de canaux sans halogène
- Des canaux bleus pour les circuits intrinsèques, livrables de stock
- Des agrafes ou pinces de maintien des câbles pour faciliter le travail

Caractéristiques techniques:

- Profondeurs selon la gamme: de 15 à 100 mm
- Perforation du fond selon la norme EN50085
- Matériaux sans halogène: en PC/ABS, PPO ou en polyamide
- Gamme HA7/BA7: auto-extinguible selon UL94 V0
- Canal HNG: résistance aux températures de -20 à +80 °C

focus produit



01

Arêtes douces après rupture des languettes. Dans la gamme BA7, languettes sécables à la main, à ras du canal, sans bavure.

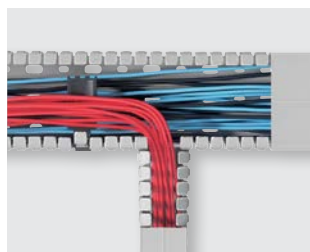

02

Perforation exacte du fond selon la norme EN 50085-2-3:1999.



03

Dimensions extérieures précises, couvrant tous les besoins. Profondeurs de 15 à 100 mm selon la gamme.



04

Montage/démontage faciles du couvercle.

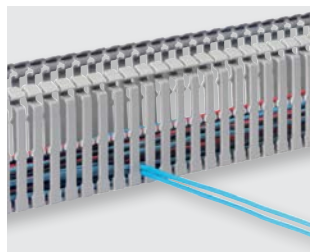

05

Dans la plupart des cas, les fentes latérales autorisent le passage de câbles de 6 mm² sans casser de languettes.

- Languettes sécables à la main, à ras du canal, sauf BA7 25025, 25040, 40025, 60025, 80025
- Arêtes douces
- Dimensions extérieures précises
- 22 dimensions disponibles
- Montage/démontage faciles du couvercle
- Distance entre languettes 12,5 mm
- Passage de câbles jusqu'à 6 mm²
- Perforation du fond selon EN 50085
- Troisième perforation du fond dès largeur de canal 80 mm
- Une pince universelle pour tous les canaux
- Deuxième point de maintien dès hauteur de canal 60 mm
- Canaux en bleu pour installations à sécurité intrinsèque livrables départ entrepôt
- Auto-extinguible selon UL94 V0, listé UL et CSA, résistance aux températures de -5 à +60 °C

Matériau:
PVC dur

Longueur de livraison:
2000 mm

Mode de livraison:
base, couvercle

Couleurs:
RAL 7030, gris
bleu, semblable à RAL 5015

▶ page 298



BA760040

Désignation	Hauteur (mm)	Largeur (mm)	Emb.	N° de réf.	E-No
-------------	--------------	--------------	------	------------	------

Système de canaux BA7 Base et couvercle, gris

Système de canaux PVC BA7 25x25 gris	25	25	50	BA725025	128 011 632
Système de canaux PVC BA7 25x40 gris	25	40	48	BA725040	128 012 632
Système de canaux PVC BA7 40x25 gris	40	25	48	BA740025	128 037 632
Système de canaux PVC BA7 40x40 gris	40	40	50	BA740040	128 040 632
Système de canaux PVC BA7 40x60 gris	40	60	40	BA740060	128 043 632
Système de canaux PVC BA7 40x80 gris	40	80	30	BA740080	128 045 632
Système de canaux PVC BA7 40x100 gris	40	100	20	BA740100	128 046 632
Système de canaux PVC BA7 60x25 gris	60	25	60	BA760025	128 062 632
Système de canaux PVC BA7 60x40 gris	60	40	40	BA760040	128 065 632
Système de canaux PVC BA7 60x60 gris	60	60	24	BA760060	128 068 632
Système de canaux PVC BA7 60x80 gris	60	80	20	BA760080	128 070 632
Système de canaux PVC BA7 60x100 gris	60	100	16	BA760100	128 071 632
Système de canaux PVC BA7 60x120 gris	60	120	12	BA760120	128 072 632
Système de canaux PVC BA7 80x25 gris	80	25	20	BA780025	128 082 632
Système de canaux PVC BA7 80x40 gris	80	40	20	BA780040	128 085 632
Système de canaux PVC BA7 80x60 gris	80	60	20	BA780060	128 088 632
Système de canaux PVC BA7 80x80 gris	80	80	12	BA780080	128 090 632
Système de canaux PVC BA7 80x100 gris	80	100	12	BA780100	128 091 632
Système de canaux PVC BA7 80x120 gris	80	120	16	BA780120	128 092 632
Système de canaux PVC BA7 100x60 gris	100	60	16	BA7100060	128 096 632
Système de canaux PVC BA7 100x80 gris	100	80	16	BA7100080	128 097 632
Système de canaux PVC BA7 100x100 gris	100	100	12	BA7100100	128 099 632



BA760040BL

Système de canaux BA7 Base et couvercle, bleu

Système de canaux PVC BA7 25x25 bleu	25	25	50	BA725025BL	128 011 652
Système de canaux PVC BA7 40x25 bleu	40	25	48	BA740025BL	128 037 652
Système de canaux PVC BA7 40x40 bleu	40	40	50	BA740040BL	128 040 652
Système de canaux PVC BA7 40x60 bleu	40	60	40	BA740060BL	128 043 652
Système de canaux PVC BA7 60x25 bleu	60	25	60	BA760025BL	128 062 652
Système de canaux PVC BA7 60x40 bleu	60	40	40	BA760040BL	128 065 652
Système de canaux PVC BA7 60x60 bleu	60	60	24	BA760060BL	128 068 652
Système de canaux PVC BA7 80x25 bleu	80	25	20	BA780025BL	128 082 652
Système de canaux PVC BA7 80x40 bleu	80	60	20	BA780060BL	128 088 652
Système de canaux PVC BA7 80x60 bleu	80	100	12	BA780100BL	128 091 652

Désignation	Hauteur (mm)	Largeur (mm)	Emb.	N° de réf.	E-No
-------------	--------------	--------------	------	------------	------



BA70402

Couvercle BA7, gris

Couvercle seulement pour BA7 25 x 25, gris	10	25	28	BA70252K	128 738 032
Couvercle seulement pour BA7 25 x 40, gris	10	40	28	BA70402K	128 741 032
Couvercle pour BA7 Haut. 40/60/80 Larg. 25, gris	15	25	28	BA70252	128 737 032
Couvercle pour BA7 Haut. 40/60/80 Larg. 40, gris	15	40	28	BA70402	128 740 032
Couvercle pour BA7 Larg. 60, gris	15	60	20	BA70602	128 743 032
Couvercle pour BA7 Larg. 80, gris	15	80	20	BA70802	128 745 032
Couvercle pour BA7 Larg. 100, gris	15	100	12	BA71002	128 771 032
Couvercle pour BA7 Larg. 120, gris	15	120	12	BA71202	128 746 032



BA7CLIP

BA7 Clip, sans halogène

BA7/HA7 Clip, sans halogène			10	BA7CLIP	128 900 012
-----------------------------	--	--	----	----------------	-------------

- Montage/démontage faciles du couvercle
- Distance entre languettes 10 mm
- Passage de câbles jusqu'à 4 mm²
- Perforation du fond selon EN 50085
- Listé UL File-Nr. 48414
- Auto-extinguible selon UL94 V0
- Listé CSA File-Nr. 22009
- Résistance aux températures de -5 à +60 °C

Matériau:
PVC dur

Longueur de livraison:
2000 mm

Mode de livraison:
base, couvercle

Couleur:
gris, semblable à RAL 7030

► page 298

Désignation	Hauteur (mm)	Largeur (mm)	Emb.	N° de réf.	E-No
Système de canaux BA6 base et couvercle, gris					
Système de canaux PVC BA6 15x15 gris	19	19	48	BA61501507030B	128 002 132
Système de canaux PVC BA6 20x25 gris	23	31	80	BA62002507030B	128 004 132
Système de canaux PVC BA6 30x15 gris	32	18	80	BA63001507030B	128 020 132
Système de canaux PVC BA6 30x25 gris	33	30	50	BA63002507030B	128 021 132
Système de canaux PVC BA6 30x40 gris	34	46	48	BA63004007030B	128 022 132
Système de canaux PVC BA6 40x15 gris	44	19	54	BA64001507030B	128 035 132
Système de canaux PVC BA6 40x25 gris	44	30	48	BA64002507030B	128 037 232
Système de canaux PVC BA6 40x40 gris	44	45	50	BA64004007030B	128 040 232
Système de canaux PVC BA6 40x60 gris	45	67	40	BA64006007030B	128 043 232
Système de canaux PVC BA6 40x80 gris	45	86	30	BA64008007030B	128 045 232
Système de canaux PVC BA6 40x120 gris	45	126	20	BA64012007030B	128 046 232
Système de canaux PVC BA6 60x15 gris	63	19	54	BA66001507030B	128 060 132
Système de canaux PVC BA6 60x25 gris	65	30	60	BA66002507030B	128 062 232
Système de canaux PVC BA6 60x40 gris	65	46	40	BA66004007030B	128 065 232
Système de canaux PVC BA6 60x60 gris	65	66	24	BA66006007030B	128 068 232
Système de canaux PVC BA6 60x80 gris	65	86	20	BA66008007030B	128 070 232
Système de canaux PVC BA6 60x100 gris	65	107	16	BA66010007030B	128 071 232
Système de canaux PVC BA6 60x120 gris	65	126	12	BA66012007030B	128 072 232
Système de canaux PVC BA6 60x150 gris	65	156	16	BA66015007030B	128 073 232
Système de canaux PVC BA6 60x200 gris	65	206	12	BA66020007030B	128 074 232
Système de canaux PVC BA6 80x25 gris	85	31	20	BA68002507030B	128 082 132
Système de canaux PVC BA6 80x40 gris	85	47	20	BA68004007030B	128 085 132
Système de canaux PVC BA6 80x60 gris	85	67	20	BA68006007030B	128 088 132
Système de canaux PVC BA6 80x80 gris	85	87	16	BA68008007030B	128 090 132
Système de canaux PVC BA6 80x120 gris	85	127	16	BA68012007030B	128 091 132



BA6600400



BA4004027030

Couvercle BA6, gris

Couvercle pour BA6 Larg. 15	15	140	B1501527030	-
Couvercle pour BA6 20x25	32	96	B2002527030	128 604 032
Couvercle pour BA6 Haut. 30/40/60/80 mm Larg. 25	31	80	B3002527030	128 637 032
Couvercle pour BA6 Larg. 40	47	52	B4004027030	128 640 032
Couvercle pour BA6 Larg. 60	67	40	B4006027030	128 643 032
Couvercle pour BA6 Larg. 80	88	20	B4008027030	128 645 032
Couvercle pour BA6 Larg. 100	108	16	B6010027030	128 671 032
Couvercle pour BA6 Larg. 120	129	16	B4012027030	128 646 032
Couvercle pour BA6 Larg. 150	159	16	B6015027030	128 673 032
Couvercle pour BA6 Larg. 200	209	40	B6020027030	128 674 032

Désignation	Hauteur (mm)	Largeur (mm)	Emb.	N° de réf.	E-No
-------------	--------------	--------------	------	------------	------



B600403

BA6 Pince de maintien de câbles, noir

BA6 Pince de maintien de câbles 40x40, noir	40	40	50	B400403	128 840 432
BA6 Pince de maintien de câbles 40x60, noir	40	60	50	B400603	128 843 432
BA6 Pince de maintien de câbles 40x80, noir	40	80	50	B400803	128 845 432
BA6 Pince de maintien de câbles 40x120, noir	40	120	50	B401203	128 846 432
BA6 Pince de maintien de câbles 60x40, noir	60	40	50	B600403	128 865 432
BA6 Pince de maintien de câbles 60x60, noir	60	60	50	B600603	128 868 432
BA6 Pince de maintien de câbles 60x80, noir	60	80	50	B600803	128 870 432
BA6 Pince de maintien de câbles 60x100, noir	60	100	50	B601003	128 871 432
BA6 Pince de maintien de câbles 60x120, noir	60	120	50	B601203	128 872 432
BA6 Pince de maintien de câbles 80x40, noir	80	40	50	B800403	128 885 432
BA6 Pince de maintien de câbles 80x60, noir	80	60	50	B800603	128 888 432
BA6 Pince de maintien de câbles 80x80, noir	80	80	50	B800803	128 890 432
BA6 Pince de maintien de câbles 80x120, noir	80	120	50	B801203	128 891 432



B6004047030

BA6 Plaque de fermeture, gris

BA6 Plaque de fermeture 15x15	15	15	50	B1501547030	128 802 032
BA6 Plaque de fermeture 20x25	20	25	50	B2002547030	128 804 032
BA6 Plaque de fermeture 30x15	30	15	50	B3001547030	128 820 032
BA6 Plaque de fermeture 15x15	30	25	50	B3002547030	128 821 032
BA6 Plaque de fermeture 40x25	40	25	50	B4002547030	128 837 032
BA6 Plaque de fermeture 40x40	40	40	50	B4004047030	128 840 032
BA6 Plaque de fermeture 40x60	40	60	50	B4006047030	128 843 032
BA6 Plaque de fermeture 40x80	40	80	50	B4008047030	128 845 032
BA6 Plaque de fermeture 40x120	40	120	50	B4012047030	128 846 032
BA6 Plaque de fermeture 60x25	60	25	50	B6002547030	128 862 032
BA6 Plaque de fermeture 60x40	60	40	50	B6004047030	128 865 032
BA6 Plaque de fermeture 60x60	60	60	50	B6006047030	128 868 032
BA6 Plaque de fermeture 60x80	60	80	100	B6008047030	128 870 032
BA6 Plaque de fermeture 60x100	60	100	50	B6010047030	128 871 032
BA6 Plaque de fermeture 60x125	60	120	50	B6012047030	128 872 032
BA6 Plaque de fermeture 80x80	80	80	50	B8008047030	128 890 032
BA6 Plaque de fermeture 80x120	80	120	50	B8012047030	128 891 032

- Languettes facilement sécables sans outillage, à l'exception du HA740025, HA760025 et HA780025 (qui ne sont sécables à la main que vers l'extérieur)
- Canal sécable au ras du fond avec outillage dès hauteur 40 mm et largeur 40 mm
- Montage/démontage faciles du couvercle. Fermeture fiable, même si le canal est rempli à ras bord
- Passage de câbles possible jusqu'à 6 mm² sans casser les languettes latérales
- Pince universelle pour tous les canaux dès hauteur de canal 40 mm et largeur 40 mm
- Perforation du fond selon EN 50085, 1 rangée pour largeurs de canal 25, 40 et 60 mm
- Perforation du fond selon EN 50085, 3 rangées pour largeurs 80, 100 et 120 mm
- 3 rangées de perforation du fond, spécialement en cas de montage rail normalisé
- Points de maintien pour ranger des câbles si le canal est rempli à ras bord
- Auto-extinguible selon UL94 V0
- Résistance aux températures de -25 à +90 °C
- Contrôle des produits selon EN50085, UL, CSA
- Contrôle des véhicules ferroviaires selon DIN 55120, NF-F16101
- Matière isolante sans halogène selon DIN VDE 0472 section 813: 1994-03

Matériau:
PC/ABS sans halogène

Longueur de livraison:
2000 mm

Mode de livraison:
base, couvercle

Couleur:
gris clair, semblable à RAL 7035

Remarque:
éviter le contact direct des canaux HNG avec l'huile et les matières grasses (risque de corrosion)

▶ page 300

Désignation	Hauteur (mm)	Largeur (mm)	Emb.	N° de réf.	E-No
-------------	--------------	--------------	------	------------	------

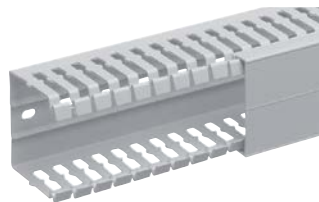

HA760060

Système de canaux de câblage HA7 base et couvercle, PC/ABS sans halogène

Les données (hauteur, largeur) concernent les dimensions extérieures.

Système de canaux PC/ABS HA7 25x25	25	25	50	HA725025	128 011 642
Système de canaux PC/ABS HA7 25x40	25	40	48	HA725040	128 012 642
Système de canaux PC/ABS HA7 40x25	40	25	48	HA740025	128 037 642
Système de canaux PC/ABS HA7 40x40	40	40	50	HA740040	128 040 642
Système de canaux PC/ABS HA7 40x60	40	60	40	HA740060	128 043 642
Système de canaux PC/ABS HA7 40x80	40	80	30	HA740080	128 045 642
Système de canaux PC/ABS HA7 40x100	40	100	20	HA740100	128 046 642
Système de canaux PC/ABS HA7 60x25	60	25	60	HA760025	128 062 642
Système de canaux PC/ABS HA7 60x40	60	40	40	HA760040	128 065 642
Système de canaux PC/ABS HA7 60x60	60	60	24	HA760060	128 068 642
Système de canaux PC/ABS HA7 60x80	60	80	20	HA760080	128 070 642
Système de canaux PC/ABS HA7 60x100	60	100	16	HA760100	128 071 642
Système de canaux PC/ABS HA7 60x120	60	120	12	HA760120	128 072 642
Système de canaux PC/ABS HA7 80x25	80	25	20	HA780025	128 082 642
Système de canaux PC/ABS HA7 80x40	80	40	20	HA780040	128 085 642
Système de canaux PC/ABS HA7 80x60	80	60	20	HA780060	128 080 642
Système de canaux PC/ABS HA7 80x80	80	80	12	HA780080	128 090 642
Système de canaux PC/ABS HA7 80x100	80	100	12	HA780100	128 091 642
Système de canaux PC/ABS HA7 80x120	80	120	16	HA780120	128 092 642
Système de canaux PC/ABS HA7 100x60	100	60	16	HA7100060	128 096 642
Système de canaux PC/ABS HA7 100x80	100	80	16	HA7100080	128 097 642
Système de canaux PC/ABS HA7 100x100	100	100	12	HA7100100	128 099 642



HA70602

Couvercle HA7, PC/ABS sans halogène

Couvercle PC/ABS seulement pour HA7 25 x 25	10	25	28	HA70252K	128 838 042
Couvercle PC/ABS seulement pour HA7 25 x 40	10	40	28	HA70402K	128 841 042
Couvercle PC/ABS pour HA7 25	15	25	28	HA70252	128 837 042
Couvercle PC/ABS pour HA7 40	15	40	28	HA70402	128 840 042
Couvercle PC/ABS pour HA7 60	15	60	20	HA70602	128 843 042
Couvercle PC/ABS pour HA7 80	15	80	20	HA70802	128 845 042
Couvercle PC/ABS pour HA7 100	15	100	12	HA71002	128 871 042
Couvercle PC/ABS pour HA7 120	15	120	12	HA71202	128 846 042



BA7Clip

BA7 Clip, sans halogène

BA7/HA7 Clip, sans halogène	10			BA7CLIP	128 900 012
-----------------------------	----	--	--	----------------	-------------

- Montage/démontage faciles du couvercle
- Distance entre languettes 12,5 mm
- Passage de câbles jusqu'à 6 mm²
- Perforation du fond selon EN 50085
- Auto-extinguible selon UL94 V1
- Listé CSA File-Nr. 22009
- Résistance aux températures de -20 à +80 °C
- Sans halogène
- 15 dimensions différentes

Remarque: éviter le contact direct des canaux HNG avec l'huile et les matières grasses (risque de corrosion)



Matériau:
PPO

Longueur de livraison:
2000 mm

Mode de livraison:
base, couvercle

Couleur:
gris clair, semblable à RAL 7035

▶ page 300

Désignation	Hauteur (mm)	Largeur (mm)	Emb.	N° de réf.	E-No	
Système de canaux de câblage HNG base et couvercle, gris						
 HNG25025	Système de canaux HNG 24x24	24	24	36	HNG2502507035B	128 111 242
	Système de canaux HNG 36x24	36	24	48	HNG3702507035B	128 126 242
	Système de canaux HNG 36x37	36	37	32	HNG3703707035B	128 140 242
	Système de canaux HNG 36x49	36	49	40	HNG3705007035B	128 142 242
	Système de canaux HNG 49x24	49	24	48	HNG5002507035B	128 148 242
	Système de canaux HNG 49x37	49	37	40	HNG5003707035B	128 151 242
	Système de canaux HNG 49x49	49	49	48	HNG5005007035B	128 153 242
	Système de canaux HNG 49x74	49	74	20	HNG5007507035B	128 155 242
	Système de canaux HNG 49x99	49	99	24	HNG5010007035B	128 156 242
	Système de canaux HNG 49x124	49	124	18	HNG5012507035B	128 157 242
	Système de canaux HNG 73x37	73	37	40	HNG7503707035B	128 176 242
	Système de canaux HNG 73x49	73	49	20	HNG7505007035B	128 177 242
	Système de canaux HNG 73x74	73	74	16	HNG7507507035B	128 179 242
	Système de canaux HNG 73x99	73	99	16	HNG7510007035B	128 180 242
	Système de canaux HNG 73x124	73	124	12	HNG7512507035B	128 181 242
Couvercle HNG						
 HN3705027035	Canal de câblage OT hfr HNG L 25mm long.	25	148	HN2502527035	128 711 042	
	Canal de câblage OT hfr HNG L 37mm long.	37	100	HN3703727035	128 740 042	
	Canal de câblage OT hfr HNG L 50mm long.	50	76	HN3705027035	128 753 042	
	Canal de câblage OT hfr HNG L 75mm long.	75	60	HN5007527035	128 755 042	
	Canal de câblage OT hfr HNG L 100mm long.	100	28	HN5010027035	128 756 042	
	Canal de câblage OT hfr HNG L 125mm long.	125	28	HN5012527035	128 781 042	
Pince HNG, rouge						
 HN500503	Pince de maintien de câbles HNG 37x50, rouge	37	50	50	HN370503	128 842 022
	Pince de maintien de câbles HNG 50x50, rouge	50	50	50	HN500503	128 853 022
	Pince de maintien de câbles HNG 50x75, rouge	50	75	50	HN500753	128 855 022
	Pince de maintien de câbles HNG 50x100, rouge	50	100	50	HN501003	128 856 022
	Pince de maintien de câbles HNG 50x125, rouge	50	125	50	HN501253	128 857 022
	Pince de maintien de câbles HNG 75x50, rouge	75	50	50	HN750503	128 877 022
	Pince de maintien de câbles HNG 75x75, rouge	75	75	50	HN750753	128 879 022
	Pince de maintien de câbles HNG 75x100, rouge	75	100	50	HN751003	128 880 022
	Pince de maintien de câbles HNG 75x125, rouge	75	125	50	HN751253	128 881 022

- Montage/démontage faciles du couvercle
- Distance entre languettes 10 mm et 12,5 mm
- Passage de câbles jusqu'à 6 mm²
- 21 dimensions différentes
- Perforation du fond selon EN 50085
- Listé UL File-Nr. 48414
- Auto-extinguible selon UL94 V0
- Listé CSA File-Nr. 22009
- Résistance aux températures de -5 à +60 ° C

Matériau:
PVC dur

Longueur de livraison:
2000 mm

Mode de livraison:
base, couvercle

Couleur:
RAL 7030, gris

▶ page 299

Désignation	Hauteur (mm)	Largeur (mm)	Emb.	N° de réf.	E-No
Système de canaux de câblage DNG base et couvercle, gris					
Système de canaux de câblage DNG 20x20	20	20	64	DNG2002007030B	128 003 632
Système de canaux de câblage DNG 25x25	25	25	48	DNG2502507030B	128 011 732
Système de canaux de câblage DNG 25x37	25	37	64	DNG2503707030B	128 012 732
Système de canaux de câblage DNG 37x20	37	20	32	DNG3702007030B	128 036 632
Système de canaux de câblage DNG 37x37	37	37	32	DNG3703707030B	128 040 732
Système de canaux de câblage DNG 50x20	50	20	20	DNG5002007030B	128 049 632
Système de canaux de câblage DNG 50x25	50	25	18	DNG5002507030B	128 049 732
Système de canaux de câblage DNG 50x37	50	37	40	DNG5003707030B	128 051 732
Système de canaux de câblage DNG 50x50	50	50	48	DNG5005007030B	128 053 732
Système de canaux de câblage DNG 50x75	50	75	20	DNG5007507030B	128 055 732
Système de canaux de câblage DNG 50x100	50	100	24	DNG5010007030B	128 056 732
Système de canaux de câblage DNG 50x125	50	125	18	DNG5012507030B	128 057 732
Système de canaux de câblage DNG 75x25	75	25	32	DNG7502507030B	128 075 732
Système de canaux de câblage DNG 75x37	75	37	40	DNG7503707030B	128 076 732
Système de canaux de câblage DNG 75x50	75	50	20	DNG7505007030B	128 077 732
Système de canaux de câblage DNG 75x75	75	75	16	DNG7507507030B	128 079 732
Système de canaux de câblage DNG 75x100	75	100	16	DNG7510007030B	128 080 732
Système de canaux de câblage DNG 75x125	75	125	12	DNG7512507030B	128 081 732
Système de canaux de câblage DNG 100x50	100	50	24	DNG10005007030B	128 095 732
Système de canaux de câblage DNG 100x75	100	75	16	DNG10007507030B	128 097 732
Système de canaux de câblage DNG 100x100	100	100	12	DNG10010007030B	128 098 732

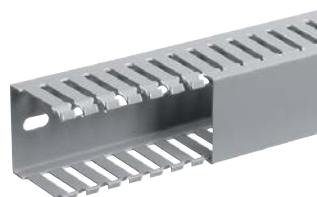

DNG5005007030B

Systèmes de canaux de câblage



DN3703727030

Couvercle DNG

Canal de câblage OT PVC DNG L=20 mm gris	20	120	DN2002027030	128 739 032
Canal de câblage OT PVC DNG L=37 mm gris	37	100	DN3703727030	128 676 732
Canal de câblage OT PVC DNG L=50 mm gris	50	80	DN5005027030	128 695 732
Canal de câblage OT PVC DNG L=75 mm gris	75	60	DN5007527030	128 697 732
Canal de câblage OT PVC DNG L=100 mm gris	100	28	DN5010027030	128 698 732
Canal de câblage OT PVC DNG L=125 mm gris	125	28	DN5012527030	128 681 732



LK750753

Pince DNG, noir

Pince de maintien de câbles DNG 50x50, noir	50	50	50	LK500503	128 853 532
Pince de maintien de câbles DNG 50x75, noir	50	75	50	LK500753	128 855 532
Pince de maintien de câbles DNG 50x100, noir	50	100	50	LK501003	128 856 532
Pince de maintien de câbles DNG 75x50, noir	75	50	50	LK750503	128 877 532
Pince de maintien de câbles DNG 75x75, noir	75	75	50	LK750753	128 879 532
Pince de maintien de câbles DNG 75x100, noir	75	100	50	LK751003	128 880 532
Pince de maintien de câbles DNG 100x50, noir	100	50	50	DN1000503	128 895 632
Pince de maintien de câbles DNG 100x75, noir	100	75	50	DN1000753	128 897 632
Pince de maintien de câbles DNG 100x100, noir	100	100	50	DN1001003	128 898 632

- Montage/démontage faciles du couvercle
- Distance entre languettes 8 mm
- Passage de câbles jusqu'à 2,5 mm²
- Languettes latérales à cannelure pour un meilleur maintien des câbles fins
- Perforation du fond selon EN 50085
- Listé CSA File-Nr. 22009
- Auto-extinguible selon UL94 V0
- Résistance aux températures de -5 à +60 °C
- 15 dimensions différentes



Matériau:
PVC dur

Longueur de livraison:
2000 mm

Mode de livraison:
base, couvercle

Couleur:
RAL 7030, gris

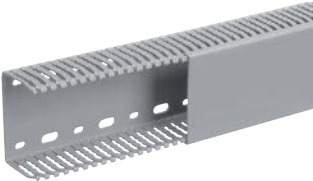
▶ page 299

Désignation	Hauteur (mm)	Largeur (mm)	Emb.	N° de réf.	E-No	
Système de canaux de câblage LKG base et couvercle, gris						
	Système de canaux de câblage LKG 35x25	35	25	48	LKG3702507030B	128 126 132
	Système de canaux de câblage LKG 35x35	35	35	40	LKG3703707030B	128 127 132
	Système de canaux de câblage LKG 35x50	35	50	48	LKG3705007030B	128 129 132
	Système de canaux de câblage LKG 35x75	35	75	28	LKG3707507030B	128 130 132
	Système de canaux de câblage LKG 35x100	35	100	20	LKG3710007030B	128 131 132
	Système de canaux de câblage LKG 50x35	50	35	48	LKG5003707030B	128 150 132
	Système de canaux de câblage LKG 50x50	50	50	48	LKG5005007030B	128 153 132
	Système de canaux de câblage LKG 50x75	50	75	20	LKG5007507030B	128 155 132
	Système de canaux de câblage LKG 50x100	50	100	24	LKG5010007030B	128 156 132
	Système de canaux de câblage LKG 75x50	75	50	22	LKG7505007030B	128 177 132
	Système de canaux de câblage LKG 75x75	75	75	24	LKG7507507030B	128 179 132
	Système de canaux de câblage LKG 75x100	75	100	18	LKG7510007030B	128 180 132
Pinces LKG, noir						
	Pinces de maintien de câbles LKG 50x50, noir	50	50	50	LK500503	128 853 532
	Pinces de maintien de câbles LKG 50x75, noir	50	75	50	LK500753	128 855 532
	Pinces de maintien de câbles LKG 50x100, noir	50	100	50	LK501003	128 856 532
	Pinces de maintien de câbles LKG 75x50, noir	75	50	50	LK750503	128 877 532
	Pinces de maintien de câbles LKG 75x75, noir	75	75	50	LK750753	128 879 532
	Pinces de maintien de câbles LKG 75x100, noir	75	100	50	LK751003	128 880 532
Plaques de fermeture LKG, gris						
	Plaques de fermeture LKG 37x25	37	25	50	LK3702547030	128 826 132
	Plaques de fermeture LKG 37x37	37	37	50	LK3703747030	128 827 132
	Plaques de fermeture LKG 37x50	37	50	50	LK3705047030	128 829 132
	Plaques de fermeture LKG 37x75	37	75	50	LK3707547030	128 830 132
	Plaques de fermeture LKG 50x37	50	37	50	LK5003747030	128 850 132
	Plaques de fermeture LKG 50x50	50	50	50	LK5005047030	128 853 132
	Plaques de fermeture LKG 50x75	50	75	50	LK5007547030	128 855 132
	Plaques de fermeture LKG 50x100	50	100	50	LK5010047030	128 856 132
	Plaques de fermeture LKG 75x50	75	50	50	LK7505047030	128 877 132
	Plaques de fermeture LKG 75x75	75	75	50	LK7507547030	128 879 132
	Plaques de fermeture LKG 75x100	75	100	50	LK7510047030	128 880 132

Systèmes de canaux de câblage

- Canal de câblage en forme d'anneau avec ouverture pour mise en place aisée des câbles
- Conçu spécialement pour câblage sur porte ou pose rapide
- Montage aisé
- 4 dimensions et 2 longueurs avec pattes de fixation et d'assemblage
- Autocollant
- Résistance aux températures de -25 à +90 °C
- Auto-extinguible selon UL94 V0
- Sans halogène
- Listé CSA, File-Nr. 22009
- Listé UL, File-Nr. 48419
- Pour surfaces lisses, excepté les peintures à base de polyéthylène de polypropylène ainsi que les peintures à base de silicones (laques à effet martelé)
- L2212 n'est pas rond, mais rectangulaire

Matériau:
polyamide

Longueur de livraison:
250 et 500 mm

Couleur:
gris clair, semblable à RAL 7035



▶ page 301

Désignation	Hauteur (mm)	Largeur (mm)	Longueur (mm)	Emb.	N° de réf.	E-No
Système de canaux de câblage VK-flex, gris clair						
Système de canaux de câblage VK-flex 10x250	16	11	250	40	L2212	128 200 242
Système de canaux de câblage VK-flex 20x500	23	24	500	40	L2222	128 204 242
Système de canaux de câblage VK-flex 30x500	32	33	500	40	L2232	128 224 242
Système de canaux de câblage VK-flex 40x500	42	44	500	40	L2242	128 241 242



L2242

	Désignation	Emb.	N° de réf.	E-No
	Entretoise hauteur: 12 mm ø 25 mm			
M51592	Entretoise hauteur 12 mm	50	M51592	128 900 032
	Entretoise hauteur: 20 mm ø 25 mm			
M5159	Entretoise hauteur 20 mm	50	M5159	128 901 032
	Rondelle cache-vis isolante M4 - M5			
M5164	Rondelle cache-vis M4 - M5	100	M5164	128 910 032
	Bouton de fixation pour BA6/BA7/LKG/DNG/HNG/HA7			
L6491	Bouton de fixation	100	L6491	128 930 012
	Rivet expansible, sans halogène ø de la mèche: 4 mm épaisseur de serrage: 2 - 5 mm commande minimale: 1 carton			
L5085	Rivet expansible 4 mm, sans halogène	100	L5085	128 920 032
	Riveteuse couleur: gris pour rivets L5085			
L5262	Riveteuse pour rivets L5085	1	L5262GRAU	128 990 092
	Rivet expansible, sans halogène ø de la mèche: 4 mm épaisseur de serrage: 4 - 7 mm commande minimale: 1 carton			
L5123	Rivet expansible 4 mm, sans halogène	100	L5123	128 921 032
	Riveteuse couleur: rouge pour rivets L5123			
L5263	Riveteuse pour rivets L5123	1	L5263ROT	983 196 002

	Désignation	Emb. N° de réf.	E-No
 L5067	Rivet expansible, sans halogène ø de la mèche: 6 mm épaisseur de serrage: 3 - 8 mm commande minimale: 1 carton		
	Rivet expansible 6 mm, sans halogène	100 L5067	128 922 032
 L5264	Riveteuse couleur: noir pour rivets L5067		
	Riveteuse pour rivets L5067	1 L5264SCHW	983 196 012
 L6490	Pince à entailler pour canaux de câblage		
	Pince à entailler	1 L6490	983 224 209
 L5561	Pince à découper pour canaux de câblage et LFR		
	Pince à découper	1 L5561	983 037 089
 L5562	Pince entaille moulure pour canaux de câblage et LFR		
	Pince entaille moulure	1 L5562	983 038 009

Systèmes de canaux de câblage

Une longueur d'avance Le canal de câblage

**Non seulement une référence pour les fils rigides et souples,
mais aussi pour les innovations**

Le choix d'un canal dépend de son usage. C'est pourquoi les canaux de câblage Hager répondent exactement à vos attentes. Que ce soient des canaux sans halogène, conformes aux exigences spécifiques du matériel roulant ferroviaire, ou de simples variantes en PVC pour les applications quotidiennes, chaque modèle a ses avantages. Arêtes émoussées, languettes sécables jusqu'au bas sans bavure, finition précise et stabilité ne sont que quelques-uns des multiples atouts de notre assortiment. La qualité parle d'elle-même, à vous de choisir.

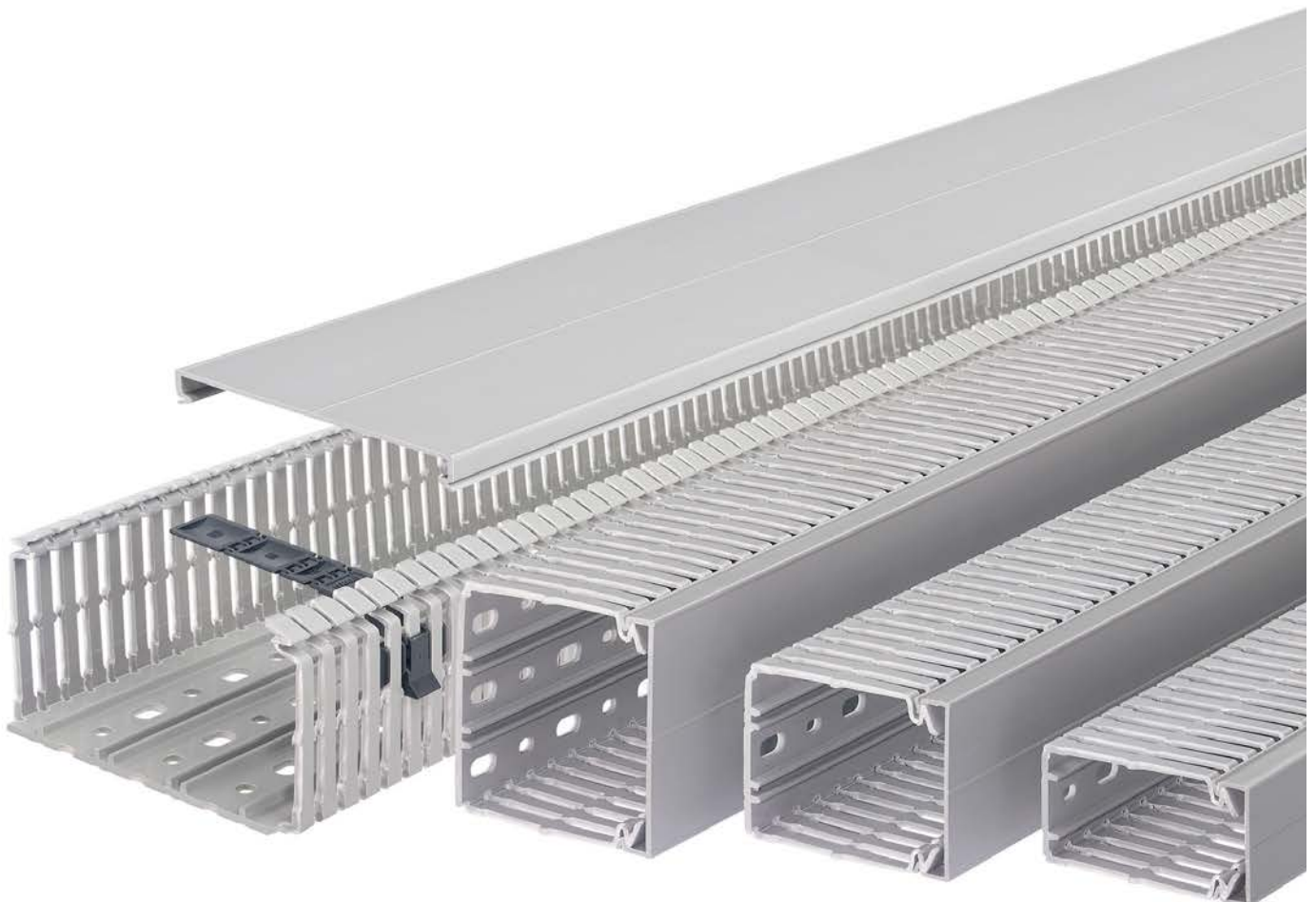

Technique systèmes de cheminement de câbles

tehalit.BRN BR BRH Présentation du système	272
tehalit.BRA - présentation du système Montage d'appareils par encliquetage frontal	274
tehalit.BRS Présentation du système	276
Présentation du système de raccordement pour place de travail, système d'installation au sol et au plafond	277
tehalit.SL Montage et démontage du boîtier d'appareils	278
tehalit.FB Présentation du système	279
tehalit.LF Présentation du système	280
tehalit.FWK Plus Présentation du système	281
tehalit.FWK Présentation du système	282
tehalit.RK LFR Présentation du système	289
Pièce de jonction du canal de rangement	290
tehalit.KTS Système de support de goulottes	291
tehalit.DABA Présentation du système	295
tehalit.BR BRN Dimensions montage d'appareils	296
tehalit.BA7 BA6 Présentation du système	298
tehalit.LKG DNG Présentation du système	299
tehalit.HA7 HNG-V1 Présentation du système	300
tehalit.VK-flex Présentation du système	301
Normes et recommandations	302
Matériaux	316
Disposition des câbles dans les canaux	321

tehalit.BRN BR Technique	328
tehalit.BRN Instructions de montage	329
tehalit.BRA Mise à la terre	330
tehalit.BRS Mise à la terre	331
tehalit.BR Consoles	333
Lamelles Instructions de montage	337
Sélection des "rivets à expansion" et des " outils à planer" pour les canaux de câblage	338
tehalit.DA – tableau de longueurs DA 200 avec technique tendeur	339
tehalit.BKIS pour installation en cloisons légères	340
tehalit.DABA Instructions de montage	343
Barrière insonorisante	347
Mousse ignifuge	348
Montage d'appareils CEE	349
Technique de réseau Normes et prescriptions	351
Tableau de sélection canal, boîtiers de montage et caches	354
Tableau de sélection de canal, boîtiers de montage d'appareils CEE jusqu'à 32 A	356

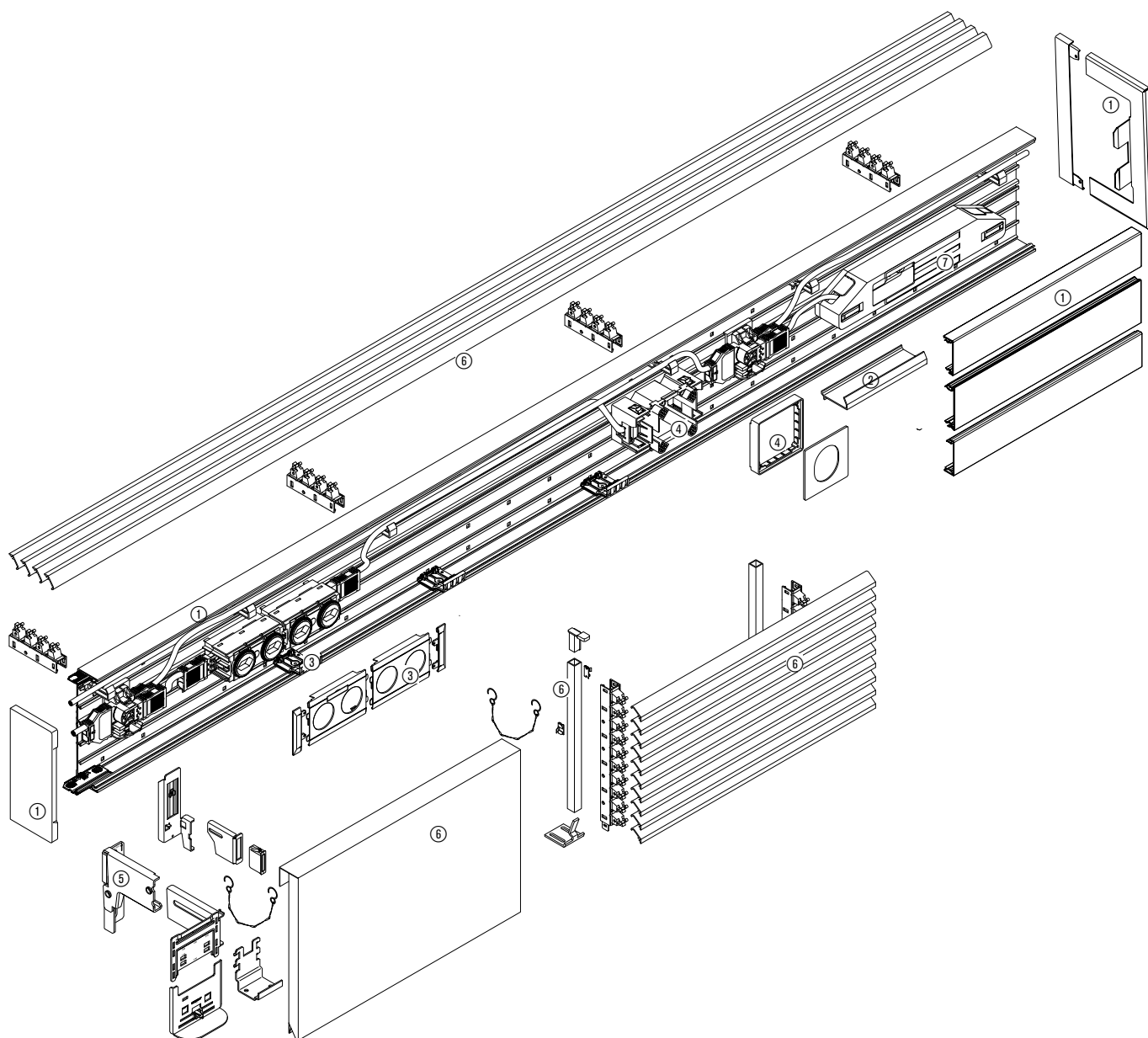

Technique systèmes
de cheminement
de câbles

tehalit.BRN

- ① Canaux et pièces de forme
- ② Accessoires
- ③ Prises de courant
- ④ Boîtier de montage pour appareils CEE jusqu'à 32 A
- ⑤ Consoles
- ⑥ Habillage d'allège
- ⑦ Disjoncteurs décentralisés

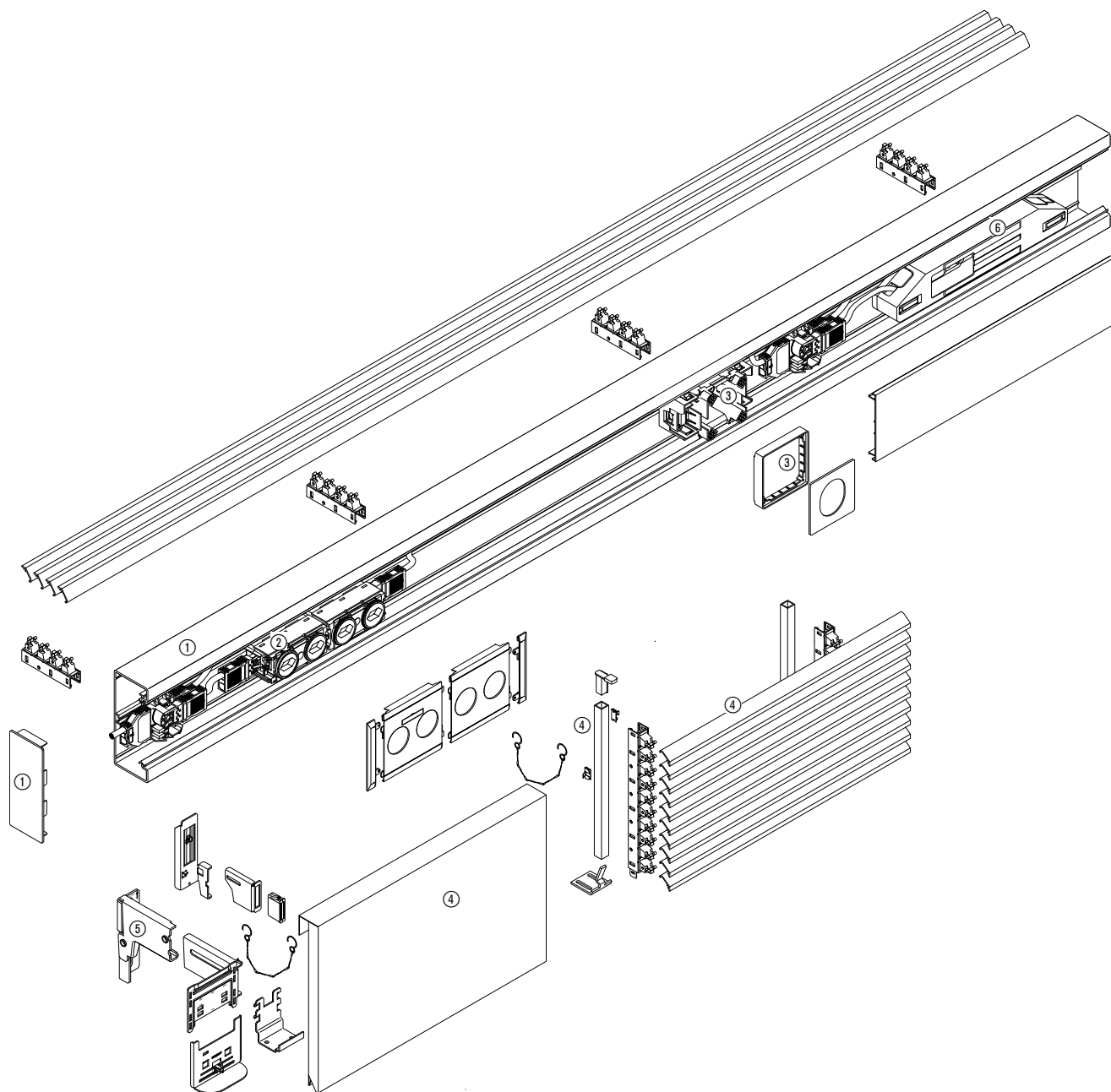

tehalit.BR | BRH

- ① Canaux et pièces de forme
- ② Prises de courant
- ③ Boîtier de montage pour appareils CEE jusqu'à 32 A
- ④ Habillage d'allège
- ⑤ Consoles
- ⑥ Disjoncteurs décentralisés

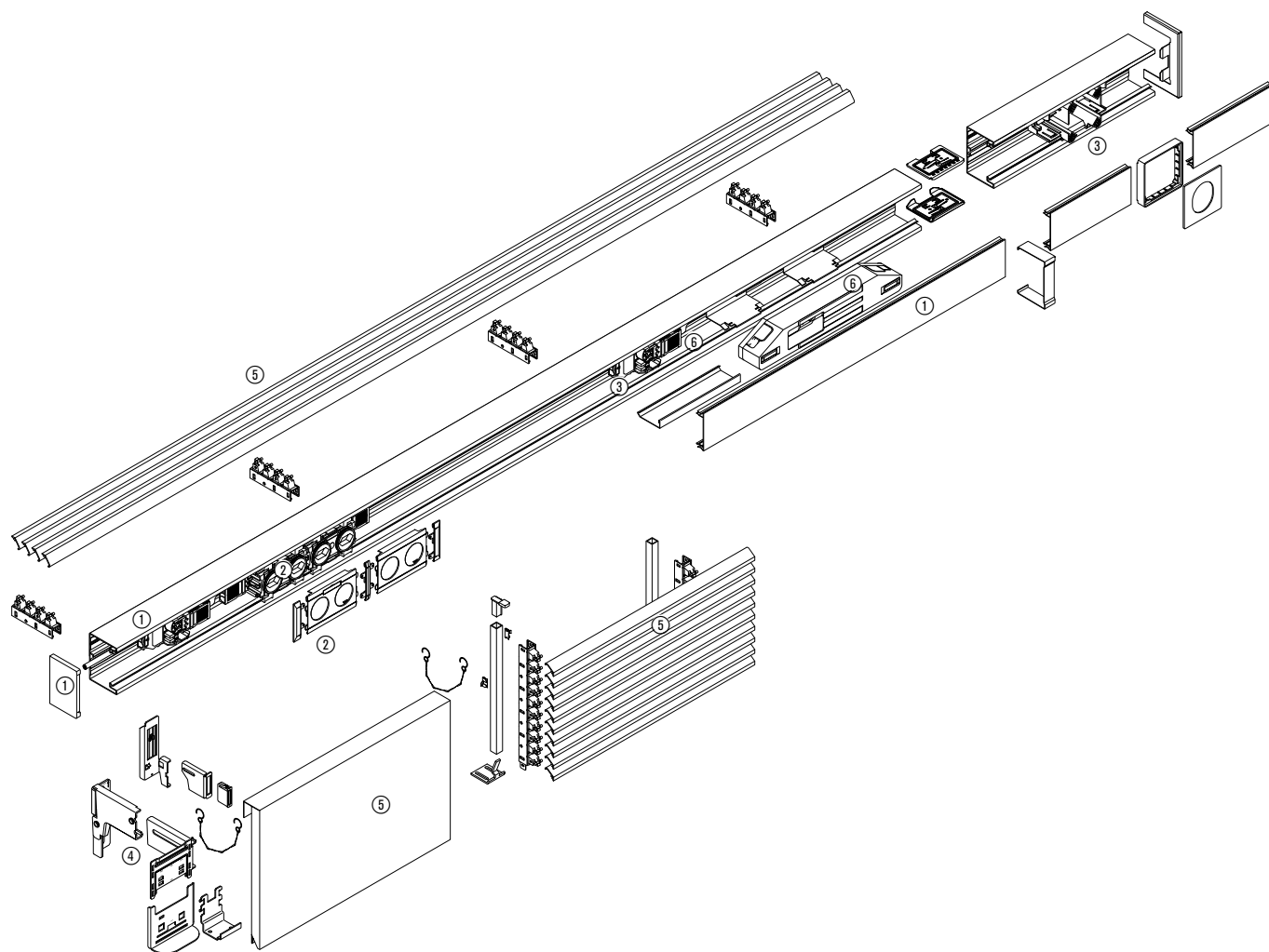

Technique systèmes
de cheminement
de câbles

tehalit.BRA

- ① Canaux et pièces de forme
- ② Prises de courant
- ③ Boîtier de montage pour appareils CEE jusqu'à 32 A
- ④ Consoles
- ⑤ Habillage d'allège
- ⑥ Disjoncteurs décentralisés

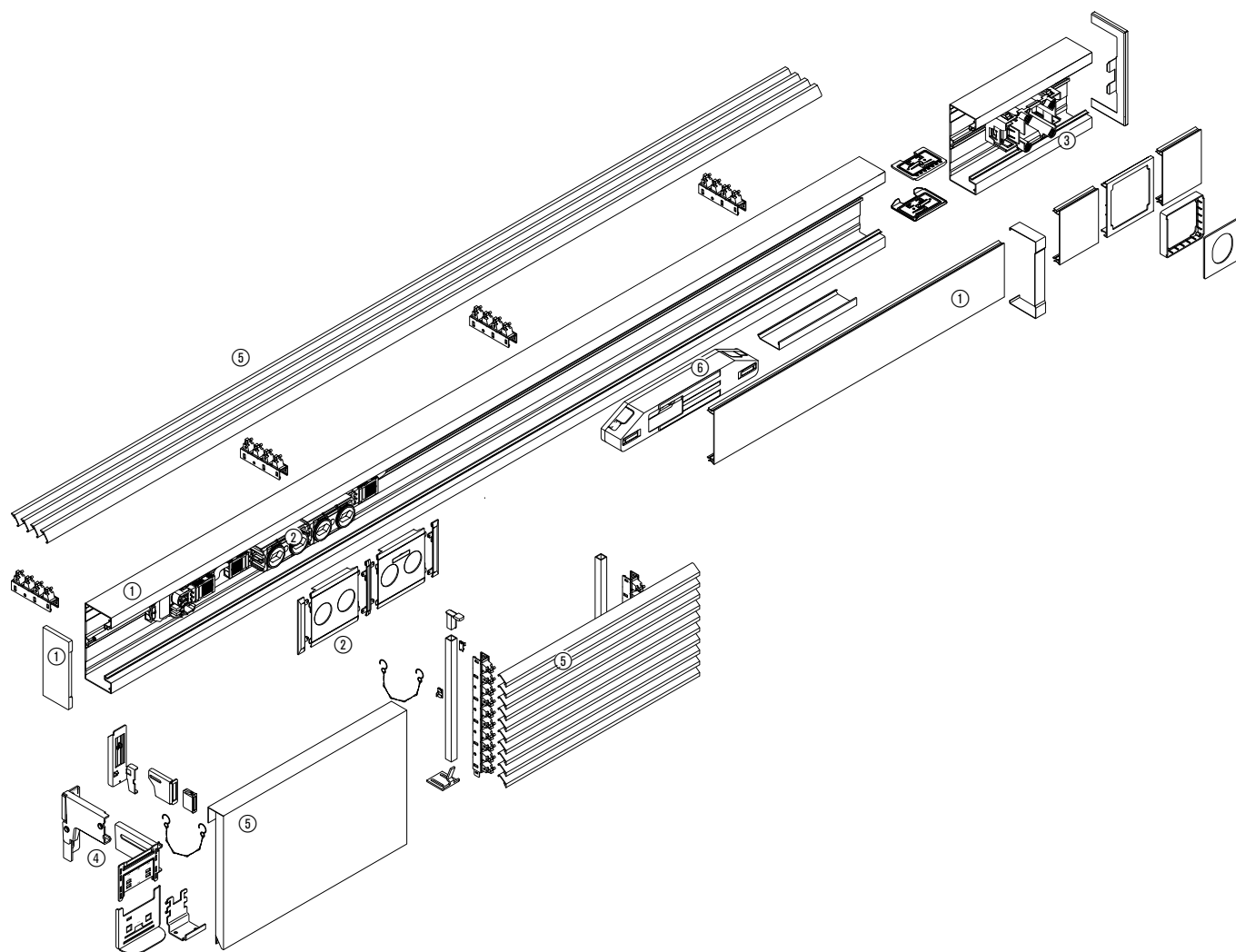

tehalit.BRA

- ① Canaux et pièces de forme
- ② Prises de courant
- ③ Boîtier de montage pour appareils CEE jusqu'à 32 A
- ④ Consoles
- ⑤ Habillage d'allège
- ⑥ Disjoncteurs décentralisés

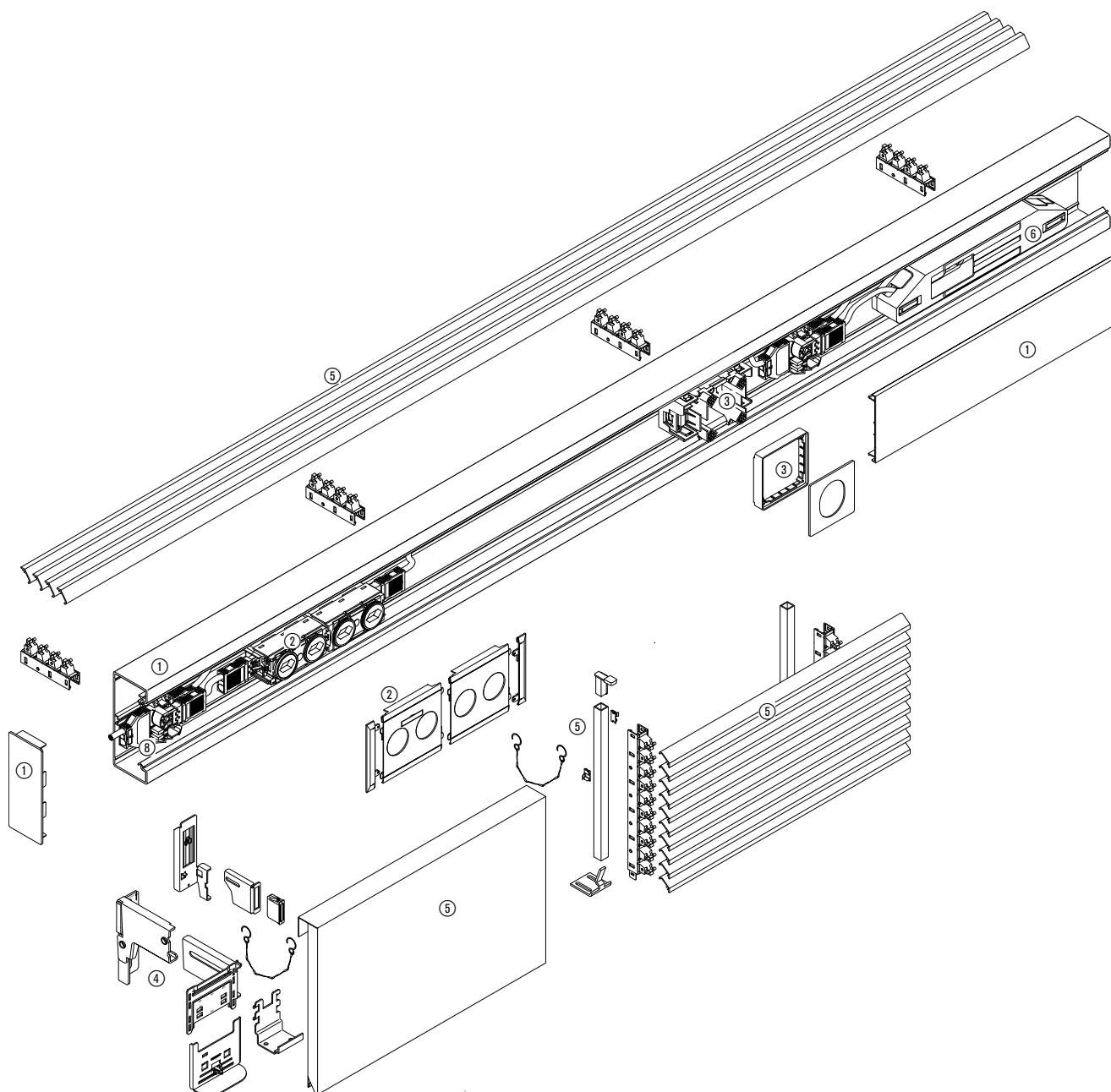

Technique systèmes
de cheminement
de câbles

tehalit.BRS

- | | |
|---|------------------------------|
| ① Canaux et pièces de forme | ④ Consoles |
| ② Prises de courant | ⑤ Habillage d'allège |
| ③ Boîtier de montage pour appareils
CEE jusqu'à 32 A | ⑥ Disjoncteurs décentralisés |

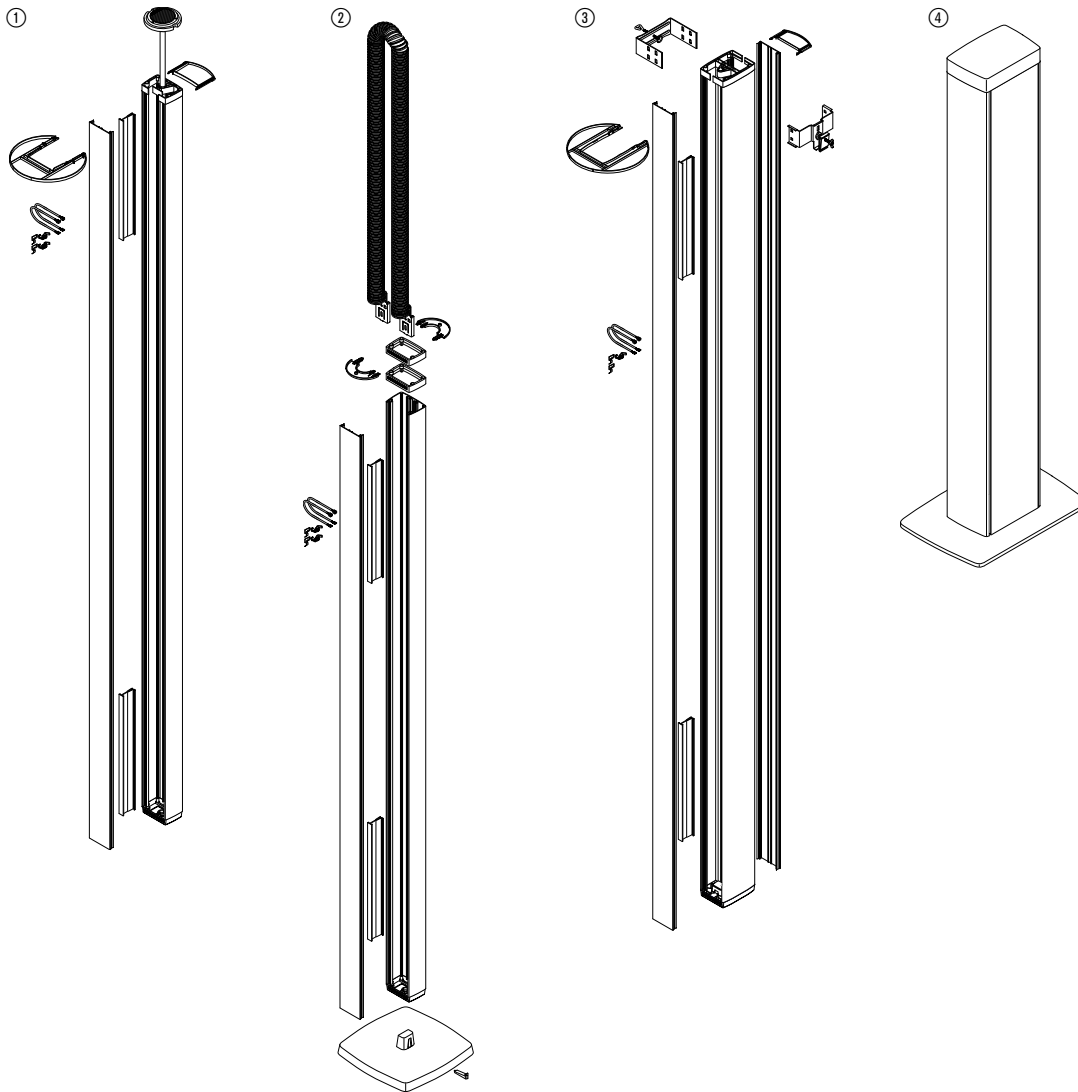

Systèmes d'équipement intérieur

- ① tehalit.DAS
- ② tehalit.DAF
- ③ tehalit.DAK
- ④ tehalit.DAP

Montage du boîtier d'appareils SL

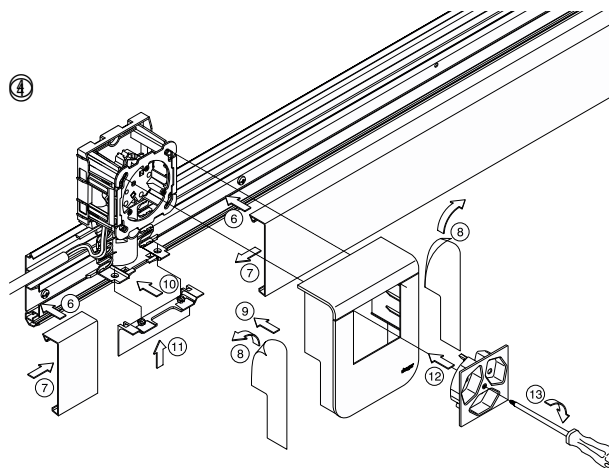
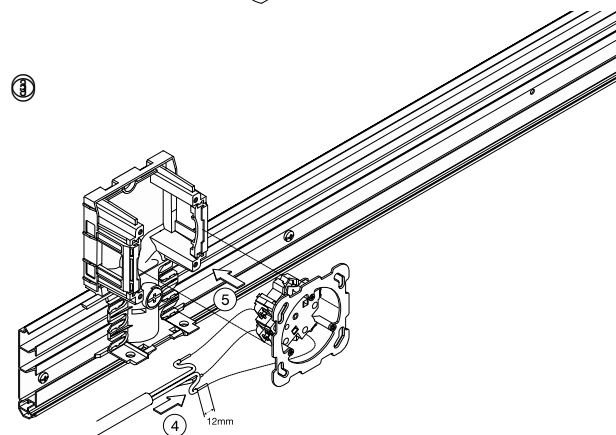
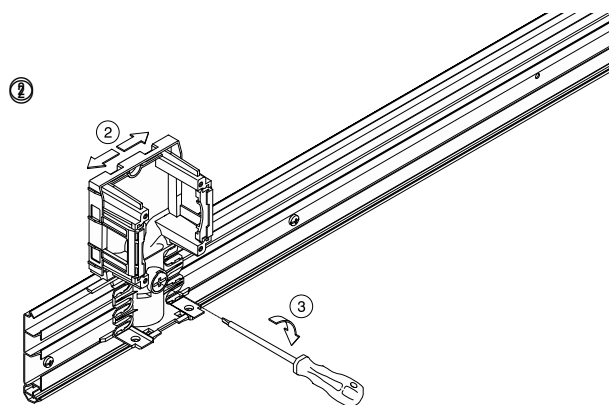
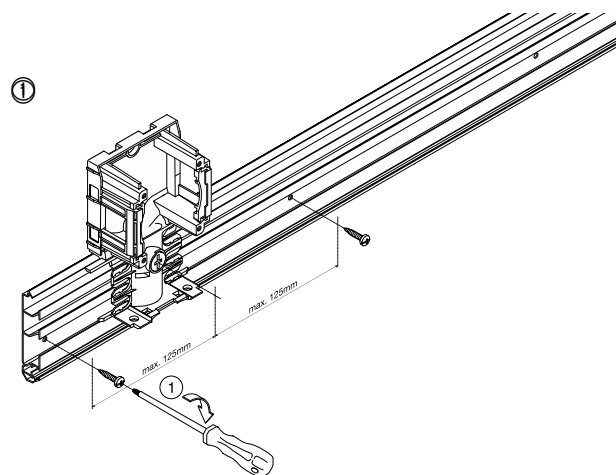

Démontage du boîtier d'appareils SL

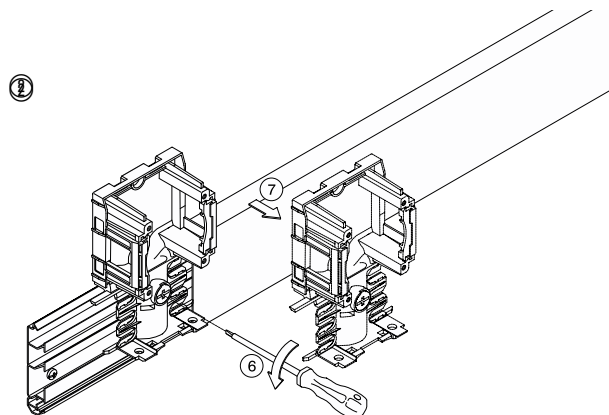
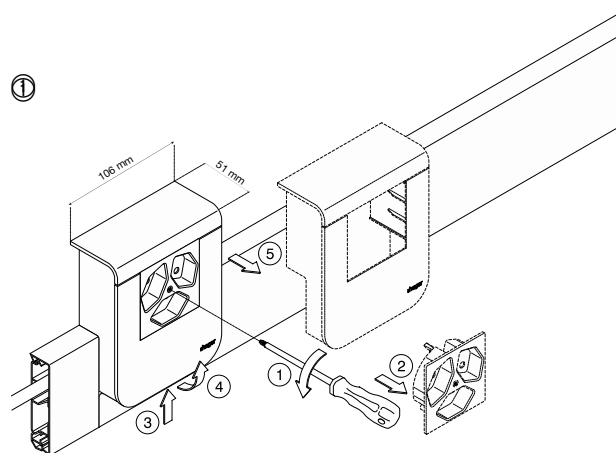

Hauteur du canal (boîtier d'appareils compris), à partir du sol

- Version 55: 143 mm
- Version 80: 168 mm
- Version 115: 203 mm

Technique systèmes de cheminement de câbles

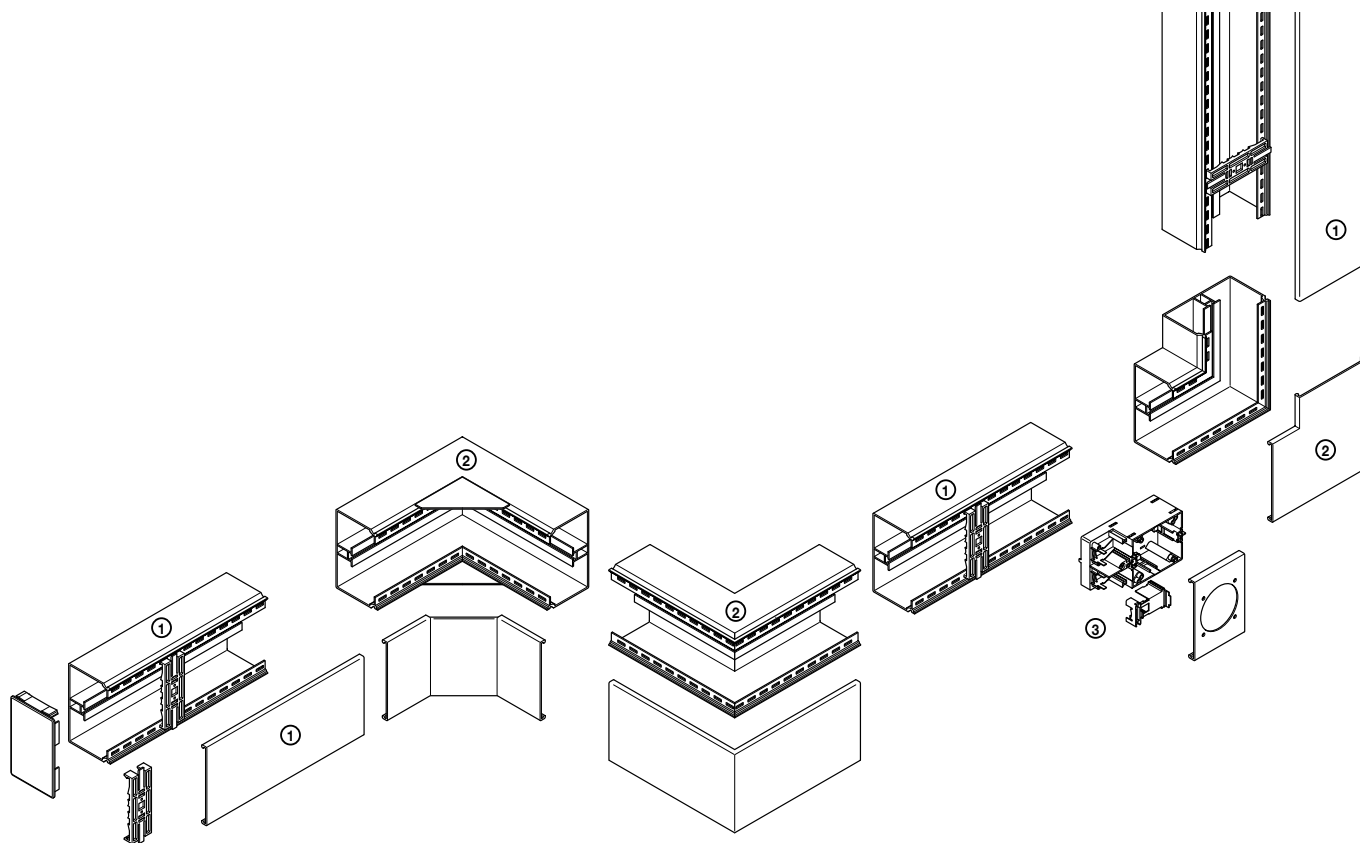

tehalit.FB Système de canaux en PVC

- ① Profilés de canal
- ② Pièces de forme et accessoires
- ③ Montage d'appareils à encastrer

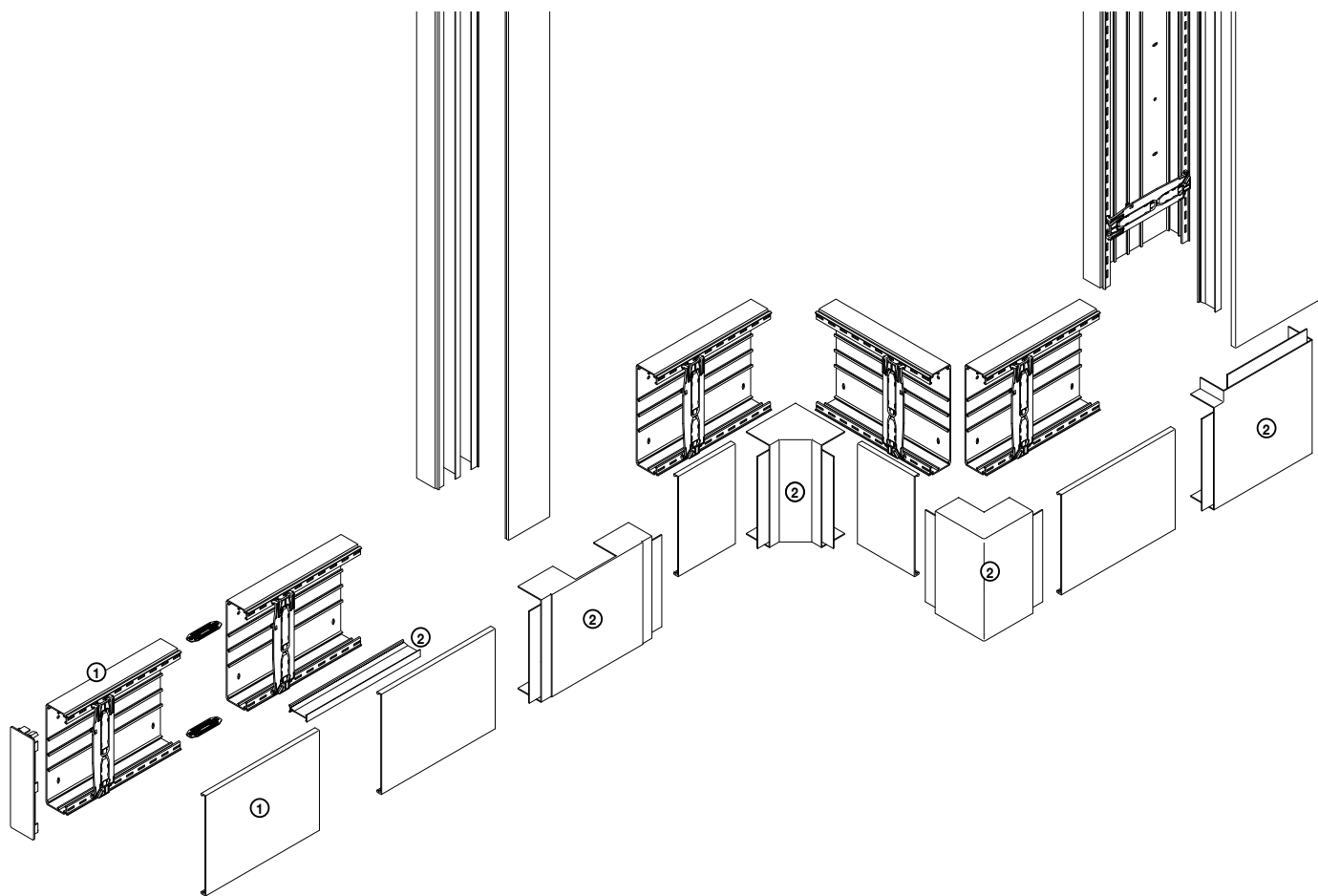

tehalit.LF Système de canaux

tehalit.LF, PVC

tehalit.LFH, PC/ABS sans halogène

tehalit.LFS, tôle d'acier

tehalit.LFE, PVC

tehalit.LFG, polyester renforcé de fibres de verre

① Canaux

② Pièces de forme et accessoires

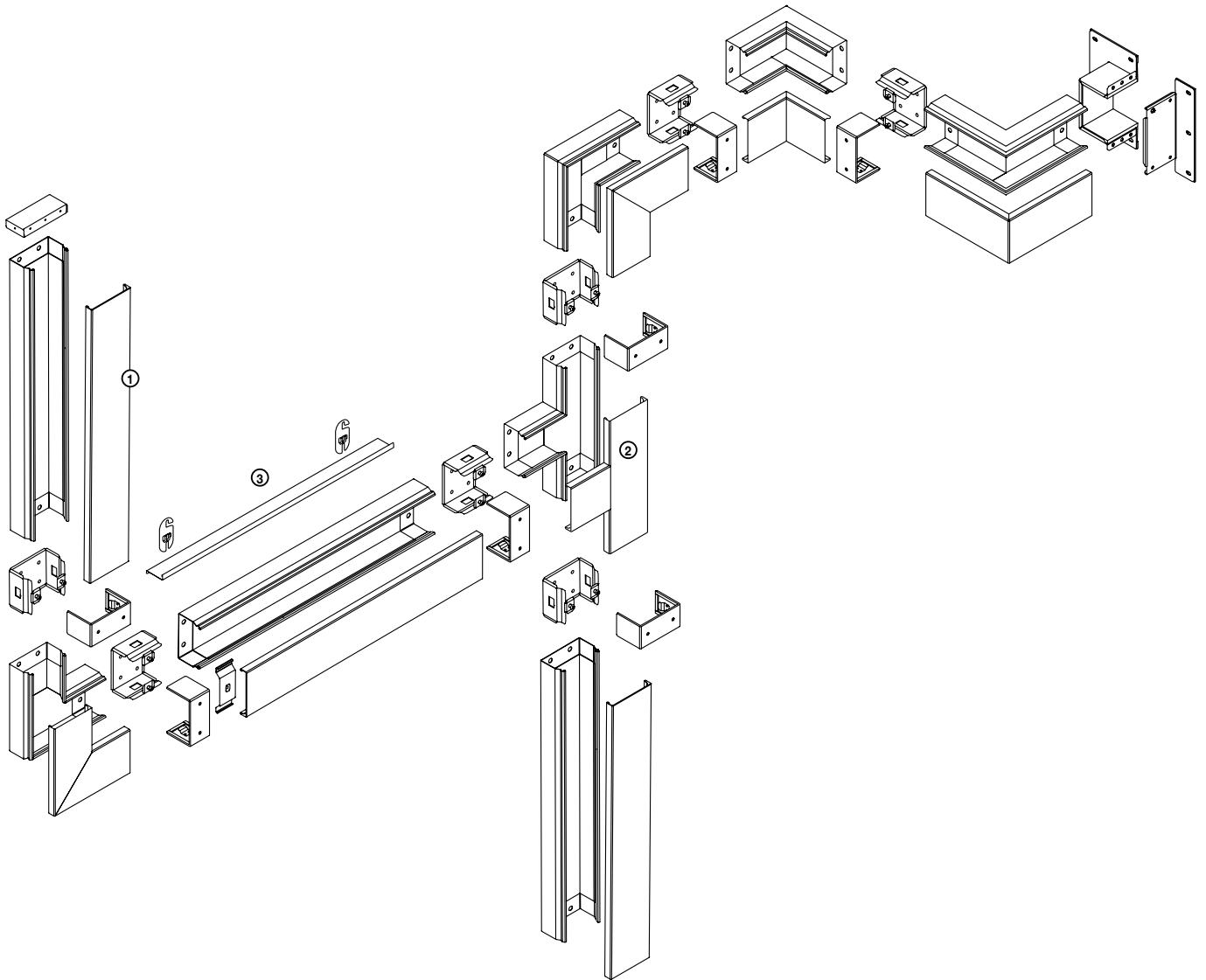

tehalit.FWK Plus

- ① FWK Plus
Classe de résistance au feu EI30 - EI90
Profilés de canal
- ② FWK Plus
Classe de résistance au feu EI30 - EI90
Pièces de forme
- ③ FWK Plus
Classe de résistance au feu EI30 - EI90
Accessoires

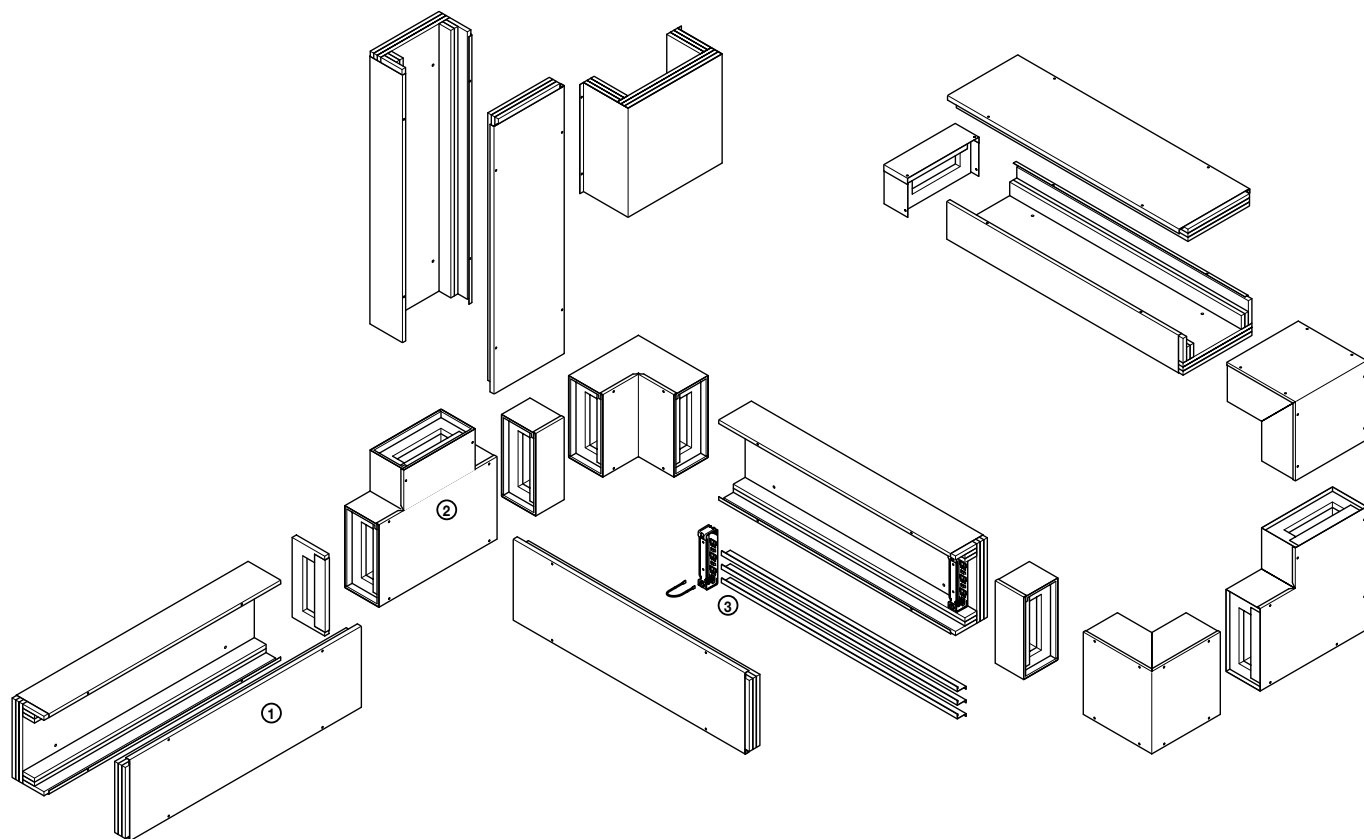

tehalit.FWK

- | | |
|---|---|
| ① FWK 3E
Classe de résistance au feu E30
Profils de canal | ① FWK 90
Classe de résistance au feu E30 à E90
Profils de canal |
| ② FWK 3E
Classe de résistance au feu E30
Pièces de forme | ② FWK 90
Classe de résistance au feu E30 à E90
Pièces de formes |
| | ③ FWK 90
Accessoires |

Occupation max. des câbles dans les canaux, taux de remplissage 0,5

Capacité téhalit.FWK

Désignation du canal	Types de câbles					
	Fibre optique duplex ø 2,8 x 5,6 mm	J-Y(ST)Y 4 x 2 x 0,6 ø 6,9 mm	KS-02YSCY n x 2 AWG 22/1 PIMF-100 ohms ø 8,2 mm	NYM-J 3 x 1,5 ø 10 mm	NYM-J 5 x 2,5 ø 12,2 mm	NYM-J 4 x 10 ø 17,7 mm
FWK3E 50060	79	26	18	12	8	3
FWK9 50060	79	26	18	12	8	3
FWK3E 50110	138	45	32	21	14	6
FWK9 50110	138	45	32	21	14	6
FWK3E 50210	293	96	68	45	30	14
FWK9 50210	293	96	68	45	30	14
FWK3E 99160	522	172	121	81	55	26
FWK9 99160	522	172	121	81	55	26
FWK3E 99260	896	295	209	140	92	36
FWK9 99260	896	295	209	140	92	36
FWKP60060	91	30	21	14	9	4
FWKP60100	164	54	38	25	17	8
FWKP60150	255	84	59	40	26	12
FWKP100150	483	159	112	75	50	24
FWKP100250	828	272	193	129	87	36

Désignation du canal	Types de câbles						
	NYCW 4 x 185 SM/95 ø 53 mm	N2XH-J 4 x 185 SM ø 58 mm	NYJ-J 3 x 95/50 SM ø 40 mm	A-2Y(L)2Y 20 x 2 x 0,6 ø 16 mm	NYJ-J 1 x 95 RM Eca ø 20 mm	NYM 4 x 16 ² ø 22 mm	NYM 3 x 2,5 ² ø 11 mm
FWK3E 50060	0	0	0	4	3	2	10
FWK9 50060	0	0	0	4	3	2	10
FWK3E 50110	0	0	1	8	5	4	17
FWK9 50110	0	0	1	8	5	4	17
FWK3E 50210	0	0	2	17	11	9	37
FWK9 50210	0	0	2	17	11	9	37
FWK3E 99160	2	2	5	32	20	16	67
FWK9 99160	2	2	5	32	20	16	67
FWK3E 99260	2	3	5	54	22	23	116
FWK9 99260	2	3	5	54	22	23	116
FWKP60060	0	0	0	5	3	2	11
FWKP60100	0	0	1	10	6	5	21
FWKP60150	1	1	2	15	10	8	33
FWKP100150	2	2	4	29	18	15	62
FWKP100250	2	3	5	50	22	23	107

Technique systèmes de cheminement de câbles

Résistance au feu de composants selon DIN EN 13501 / 4102-12

FWKP : réduction de la charge calorifique

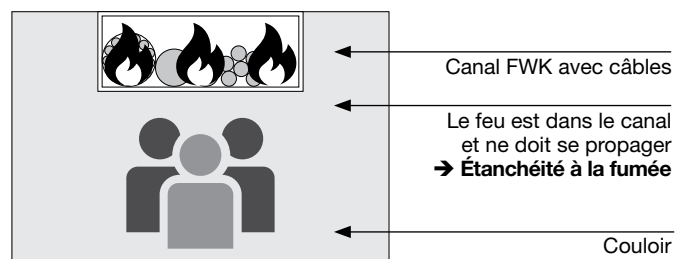

FWK3E/FWK9 : maintien de la fonction

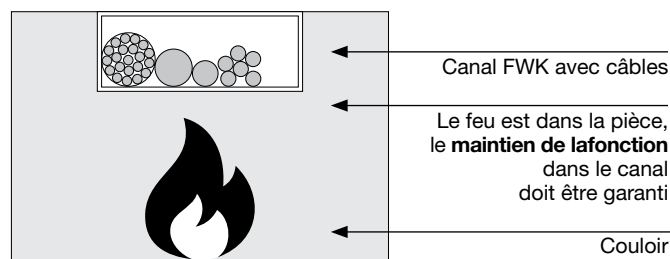

Rayons de courbure

Câbles

Selon VDE 0298 partie 3 (1983), il faut respecter les rayons de courbure suivants pour les câbles en matière synthétique :

Type de câble	$U_0 \leq 0,6/1 \text{ kV}$				$U_0 \geq 0,6/1 \text{ kV}$
Câbles pour pose fixe	Diamètre extérieur du câble en mm				
	$d \leq 10$	$10 < d \leq 25$	$25 < d$		
Avec pose fixe	4d	4d	4d		6d
Câbles souples	Diamètre extérieur du câble en mm				
	$d \leq 8$	$8 < d \leq 25$	$12 < d < 20$	$20 < d$	6d
Avec pose fixe	3d	3d	4d	4d	10d
À l'introduction	3d	4d	5d	5d	

Fibre optique

Fabricant	Diamètre extérieur des conducteurs en mm	Rayons de courbure min. admissibles en mm
Alcatel/Kabelmetal	3,5 - 12	20 - 95
ANT	3,5 - 12	150
Dätwyler	3,0 - 7,9	30 - 120
Kabelreydt	3,4 - 11,6	20 - 175
Belden	2,9 - 13	75 - 130

La norme EN 187101 donne les recommandations suivantes :

$$R_{\text{Courbure}} = 10 \times d_{\text{Câble}}$$

avec R_{Courbure} = rayon de courbure du câble,
 $d_{\text{Câble}}$ = diamètre du câble

Sauf indication de rayons de courbure différents par les fabricants, à relever dans les fiches techniques des produits correspondants.

Angaben ohne Gewähr

Barrière insonorisante

Barrière insonorisante L5804

Occupation maximale pour canal vide

Types de canal			Nb. tresses
FWKP	FWK3E	FWK9	
60060	50060	50060	3
60100	50110	50110	7
60150	50210	50210	14
100150	99160	99160	20
100250	99260	99260	34

Isolation phonique env. 40 dB, ininflammable
 Classe de matériaux de construction A1,
 non utilisable comme coupe-feu.

Mousse ignifuge silicone bi-composants S90

Tableau de besoins de cloisonnement de câble

Type de canal	Volume en cm ³	Canal sans occupation de câbles	Canal avec occupation max. de câbles
FWK3E50060	450	0,2 kit	0,2 boîte
FWK3E50110	825	0,4 kit	0,4 boîte
FWK3E50210	1 575	0,8 kit	0,7 boîte
FWK3E99160	2 640	1,0 kit + 0,7 boîte	1,2 boîte
FWK3E99260	3 900	1,0 kit + 1,0 boîte + 1,0 bloc mastic	1,7 boîte
FWK950060	450	0,2 kit	0,2 boîte
FWK950110	825	0,4 kit	0,4 boîte
FWK950210	1 575	0,8 kit	0,7 boîte
FWK999160	2 640	1,0 kit + 0,7 boîte	1,2 boîte
FWK999260	3 900	1,0 kit + 1,0 boîte + 1,0 bloc mastic	1,7 boîte
FWKP60060	450	0,2 kit	0,2 boîte
FWKP60100	825	0,4 kit	0,4 boîte
FWKP60150	1 575	0,8 kit	0,7 boîte
FWKP100150	2 640	1,0 kit + 0,7 boîte	1,2 boîte
FWKP100250	3 900	1,0 kit + 1,0 boîte + 1,0 bloc mastic	1,7 boîte

Cloisonnement de câbles

Numéros d'homologation et descriptions :

Remarque : les descriptions suivantes ne sont pas exhaustives et ne remplacent pas les instructions d'installation et d'application des homologations et notices de montage.

Mastic ignifuge, BSKITT Z-19.11-2134

Le mastic ignifuge est un matériau formateur de couche isolante de la classe de résistance au feu S90 pour joints, fentes et autres petites ouvertures. Il ne doit pas être utilisé dans des locaux humides, des zones similaires ou des environnements exposés à des produits chimiques, tels que des solvants. L'homologation n'est pas valable pour l'application sur des surfaces étendues en tant que système coupe-feu formateur de couche isolante sur des surfaces, tels que l'acier, le bois ou d'autres matériaux pour augmenter la durée de résistance au feu.

Kit de protection incendie, BS90SET Z-19.15-1256

Le kit de protection incendie est une mousse ignifuge au silicone de la classe de résistance au feu S90 qui peut être installé dans des murs en maçonnerie, béton, béton armé ou béton cellulaire, dans des cloisons de séparation légères à ossature, avec sous-construction en acier et un revêtement sur les deux côtés composé de plaques de plâtre résistantes au feu ou bien de plaques de construction non combustibles à base de ciment ou de plâtre ainsi que des plafonds/dalles en béton, béton armé ou béton cellulaire de la classe de résistance au feu F90. Les épaisseurs minimales des murs et des plafonds indiquées dans l'homologation doivent être respectées.

Coussin coupe-feu, BSK Z-19.15-2162



Les coussins coupe-feu sont des éléments en forme de coussin de la classe de résistance au feu S90 qui peuvent être installés dans des murs en maçonnerie, béton, béton armé ou béton cellulaire et dans des cloisons de séparation légères à ossature, avec sous-construction en acier et un revêtement sur les deux côtés composé de plaques de plâtre résistantes au feu ainsi que dans des plafonds/dalles en béton, béton armé ou béton cellulaire avec au moins la classe de résistance au feu F90. Les épaisseurs minimales des murs et des plafonds indiquées dans les homologations doivent être respectées.



Mortier coupe-feu, BSM Z-19.15-2161

Le mortier coupe-feu est une substance de type mortier de la classe de résistance au feu S90 qui peut être installé dans des murs en maçonnerie, béton, béton armé ou béton cellulaire ainsi que dans des plafonds/dalles en béton, béton armé ou béton cellulaire avec au moins la classe de résistance au feu F90. Les épaisseurs minimales des murs et des plafonds indiquées dans les homologations ainsi que les instructions de montage du canal doivent être respectées.

Tampon coupe-feu, BSS Z-19.15-2179

Les tampons coupe-feu sont des composants de forme parallépipède ou cylindrique, déformables dans certaines limites, avec un revêtement ablatif de la classe de résistance au feu F90, qui peuvent être installés dans des murs en maçonnerie, béton, béton armé ou béton cellulaire, dans des cloisons de séparation légères à ossature, avec sous-construction en acier et un revêtement sur les deux côtés composé de plaques de plâtre résistantes au feu ou bien de plaques de construction non combustibles à base de ciment ou de plâtre ainsi que des plafonds/dalles en béton, béton armé ou béton cellulaire de la classe de résistance au feu F90. Les épaisseurs minimales des murs et des plafonds indiquées dans l'homologation doivent être respectées.

				Mortier (BSM)			Coussin (BSK) L = 340 mm, l = 180 mm, H = xx mm			
										
FWK 30/3E/90	Canal	Hau- teur [mm]	Lar- geur [mm]	Sur- face [dm ²]	Quantité requis [kg]	Cloisons / 3 kg (BSM0003)	Cloisons / 6 kg (BSM0006)	Coussin 13/ Cloison (BSK0013)	Coussin 18/ Cloison (BSK0018)	Coussin 35/ Cloison (BSK0035)
								H = 13 mm Surface = 0,23 dm ²	H = 18 mm Surface = 0,32 dm ²	H = 35 mm Surface = 0,63 dm ²
	50060	50	60	0,30	0,40	7,5	14,9	1,3	-	-
	50110	50	110	0,55	0,74	4,1	8,1	2,4	1,7	-
	50210	50	210	1,05	1,41	2,1	4,3	4,6	3,3	1,7
	99160	100	160	1,06	2,14	1,4	2,8	7,0	5,0	2,5
	99260	100	260	2,06	3,48	0,9	1,7	11,3	8,1	4,1
	60060	60	60	0,36	0,48	6,3	12,5	1,6	1,1	-
	60100	60	100	0,60	0,80	3,8	7,5	2,6	1,9	1,0
	60150	60	150	1,50	2,00	1,5	3,0	6,5	4,7	2,4
	100150	100	150	1,50	2,00	1,5	3,0	6,5	4,7	2,4
	100250	100	250	2,50	3,33	0,9	1,8	10,9	7,8	4,0

				Tampon (BSS)			Mousse (BS90)		
									
FWK 30/3E/90	Canal	Hau- teur [mm]	Lar- geur [mm]	Sur- face [dm ²]	Tampon D = 58 (BSS0058)	Tampon D = 80 (BSS0080)	Tampon D = 109 (BSS0109)	Plaque 200 x 200 (BSP2020)	Kit de protection incendie (BS90SET)
					Surface = 0,26 dm ²	Surface = 0,50 dm ²	Surface = 0,93 dm ²	Surface = 4,00 dm ²	Cloisons/Kit
	50060	50	60	0,30	Utilisation avec diamètre de trou max. d = 58 mm	Utilisation avec diamètre de trou max. d = 80 mm	Utilisation avec diamètre de trou max. d = 109 mm		Cf. données du catalogue
	50110	50	110	0,55					
	50210	50	210	1,05					
	99160	100	160	1,06					
	99260	100	260	2,06					
	60060	60	60	0,36					
	60100	60	100	0,60					
	60150	60	150	1,50					
	100150	100	150	1,50					
	100250	100	250	2,50					

**Mode de livraison :
BS90SET**



- composé de :
- 1 boîte de mousse ignifuge (BS90D)
 - 1 bloc de mastic (BS90F)
 - 1 pistolet (BS90Z)
 - 3 tubes pulvérisateurs avec adaptateur (BS90S)
 - 2 étiquettes d'identification
 - 1 AbZ, homologation no. : Z19.15-1256
 - 1 notice de montage
 - Rendement : env. 2 100 cm³

BS90D



- 1 boîte de mousse ignifuge (à utiliser seulement avec pistolet BS90Z et tubes pulvérisateurs BS90S)
- Rendement : env. 900 cm³

BS90S

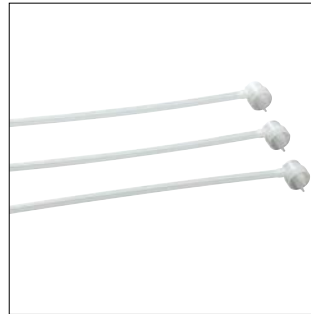

- 3 tubes pulvérisateurs avec adaptateur

BS90F



- 1 bloc de mastic
- Rendement : env. 1 200 cm³

BS90Z



- 1 pistolet

Technique systèmes de cheminement de câbles

Exécutions possibles des câbles

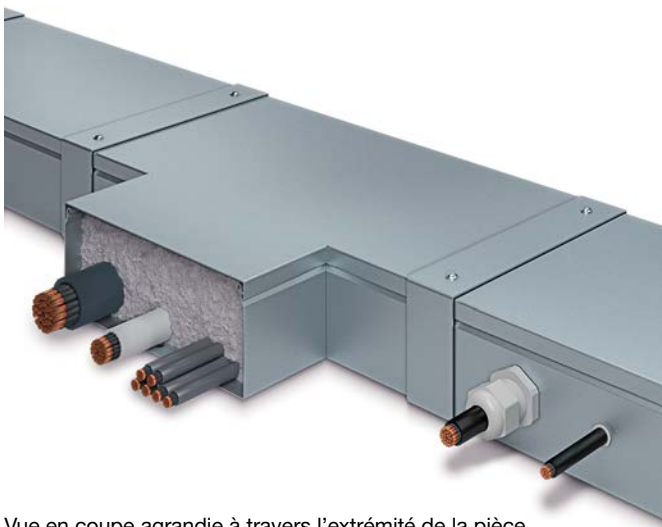

Vue en coupe agrandie à travers l'extrémité de la pièce de forme

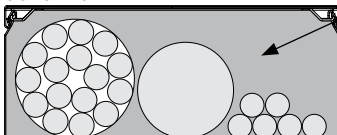

- Matière de remplissage ou :
- Mousse ignifuge BS90*
 - Mortier coupe-feu BSM*
 - Coussin coupe-feu BSK*
 - Plaque coupe-feu BSP*
 - Laine minérale

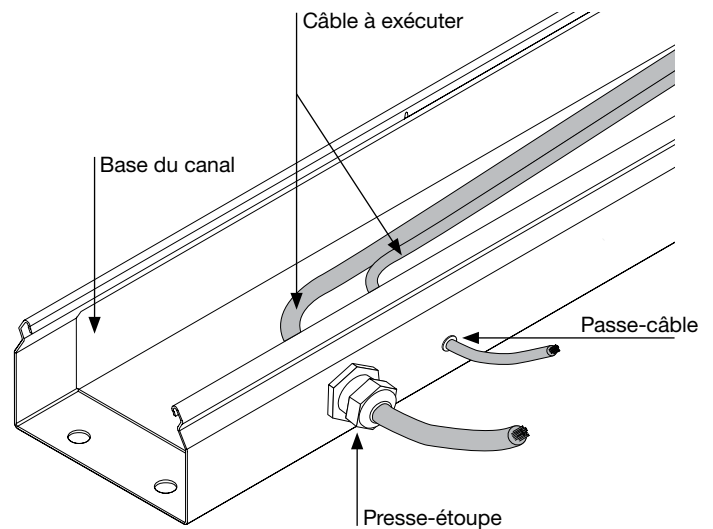

	Montage direct			Montage surbaissé		
	Mur	Plafond	Sol	Traverse	Traverse	Support
Distance de fixation max.	500 mm		1500 mm	1200 mm		1500 mm
Longueur pièce de forme	100 mm à 3000 mm					
Raccord mural (joint bout à bout)						
				jusqu'à EI 90		En fonction de la classification du mur/de la cloison
				jusqu'à EI 90		En fonction de la classification du mur/de la cloison
				EI 60		
Passage mural séparé						
				jusqu'à EI 90		En fonction de la classification du mur/de la cloison
				jusqu'à EI 90		En fonction de la classification du mur/de la cloison
				EI 90		Colmater la section restante de l'ouverture murale avec - Mortier coupe-feu - Laine minérale (SP > 1000 °C, densité > 100 kg/m ²) - Mousse ignifuge - Mortier de plâtre/ciment/béton
Passage mural continu						
				jusqu'à EI 90		En fonction de la classification du mur/de la cloison
				jusqu'à EI 90		En fonction de la classification du mur/de la cloison
				jusqu'à EI 90		En fonction de la classification du mur/de la cloison
				EI 90		Colmater la section restante de l'ouverture murale avec - Mortier coupe-feu - Laine minérale (SP > 1000 °C, densité > 100 kg/m ²) - Mousse ignifuge - Mortier de plâtre/ciment/béton
Passage de plafond						
				jusqu'à EI 90		En fonction de la classification du mur/de la cloison
				jusqu'à EI 90		En fonction de la classification du mur/de la cloison
				jusqu'à EI 90		En fonction de la classification du mur/de la cloison
				jusqu'à EI 90		En fonction de la classification du mur/de la cloison

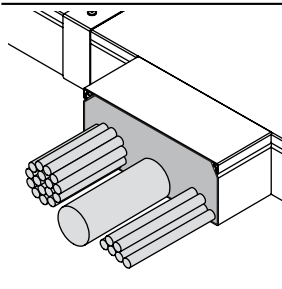
Extrémité de pièce de forme ouverte

- Diamètre de câble maximum : 58 mm
- Colmater la section restante avec mortier/coussin/tampon coupe-feu, mousse ignifuge, laine minérale (profondeur = 100 mm)

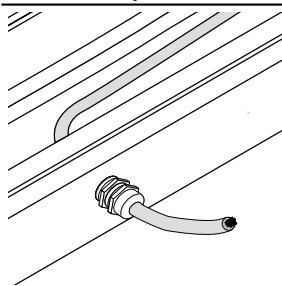
Presse-étoupe

- Matériau presse-étoupe : PA6 ou laiton
- Presse-étoupe maximum : M63
- Diamètre de câble maximum : 40 mm

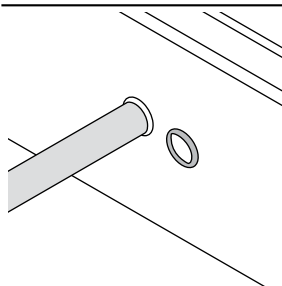
Passe-câble

- Diamètre de câble maximum : 16 mm

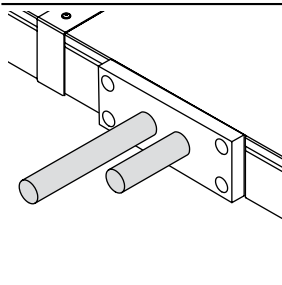
Plaque de plâtre armée de fibres + mastic ignifuge

- Découpe maximale dans le canal/la plaque de plâtre armée de fibres [HxL] : 60 x 150 mm
- Épaisseur de la plaque de plâtre armée de fibres : 18 mm
- Diamètre de câble maximum : 40 mm

tehalit.RK Canal de rangement

RK Profils de canal de rangement et pièces de forme
RK Sets de canal de rangement

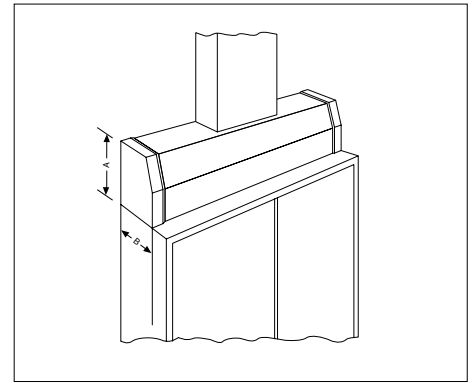
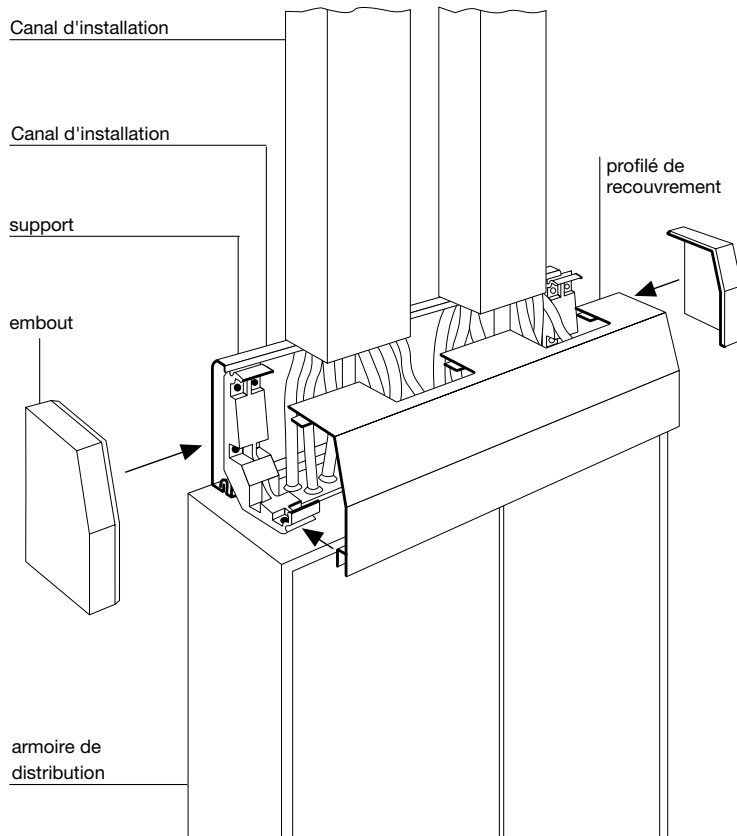

Canal de rangement pour
largeurs de recouvrement 80, 110, 150 ou 190 mm

Canal de rangement	A	B
110	110 mm	80 mm
150	150 mm	110 mm
190	190 mm	150 mm
230	230 mm	190 mm

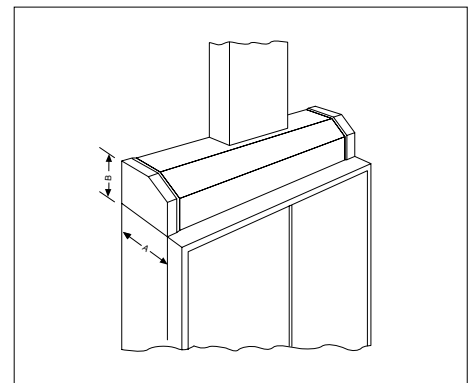

Canal de rangement pour
largeur de recouvrement 110, 150, 190 ou 230 mm

Canal de rangement	A	B
110	110 mm	80 mm
150	150 mm	110 mm
190	190 mm	150 mm
230	230 mm	190 mm

Technique systèmes
de cheminement
de câbles

tehalit.LFR Minicanal

① Canal en rouleau

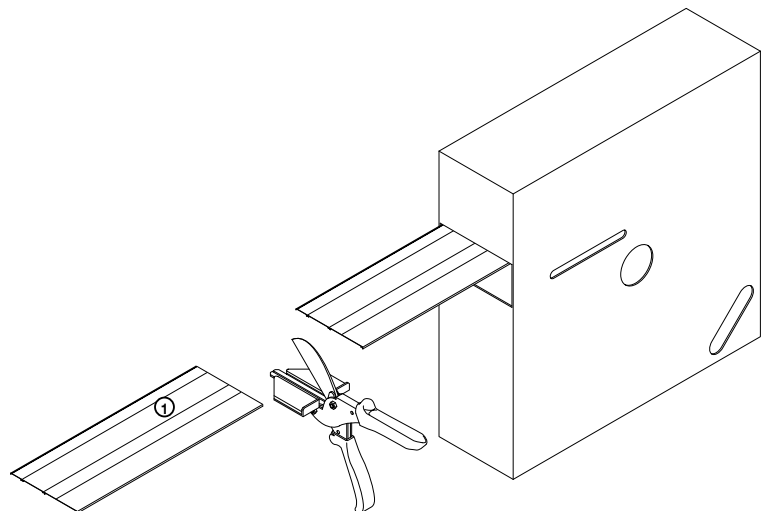

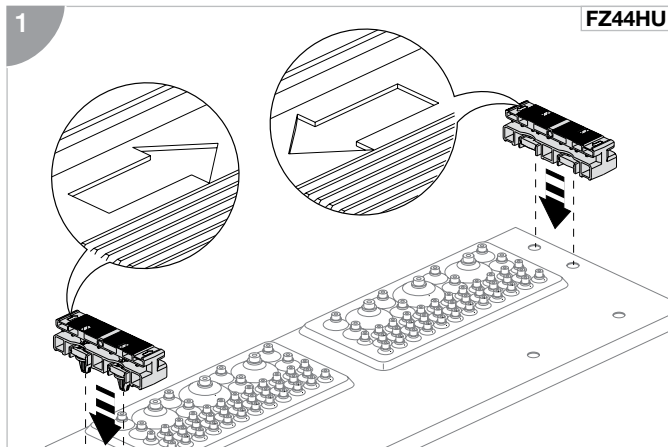

Encliquer les supports de profilés inférieurs dans les ouvertures prévues sur la face supérieure du coffret de compteurs.

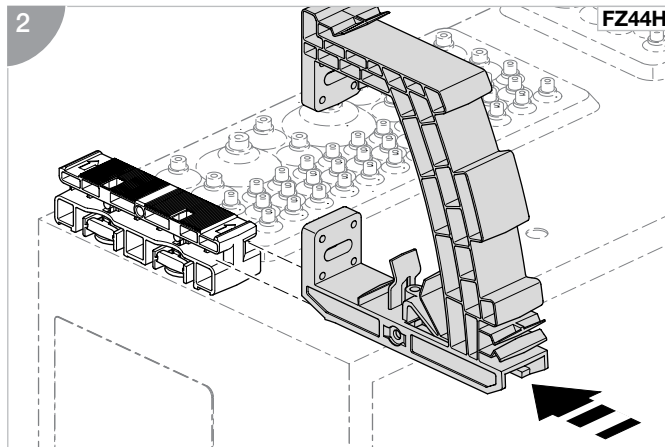

Insérer les supports de profilés supérieurs pour le canal de rangement sur les pièces inférieures.

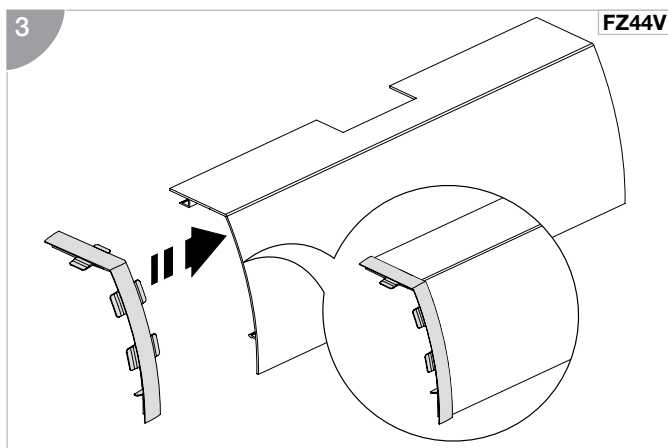

Insérer la pièce de jonction sur le côté du canal de rangement et raccorder fermement les deux pièces.

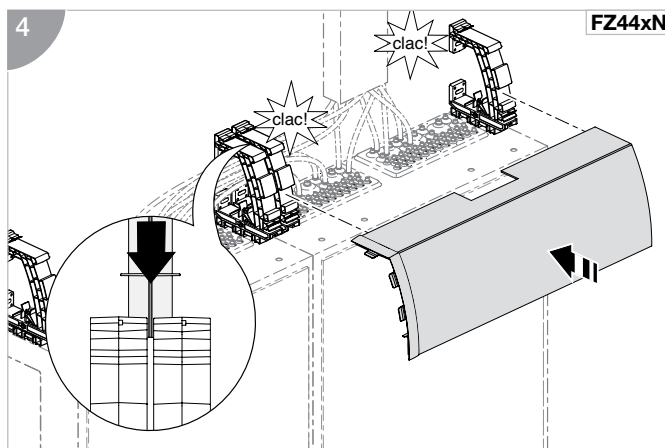

Encliquer le canal de rangement sur les supports de profilés. Un « clac » nettement audible signale que le montage est correct.

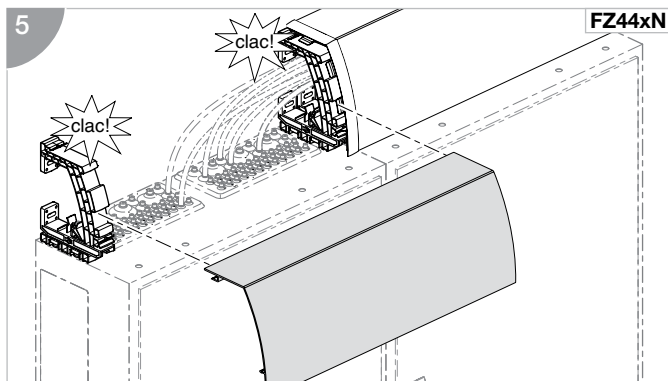

Monter le deuxième canal de rangement de la même manière.

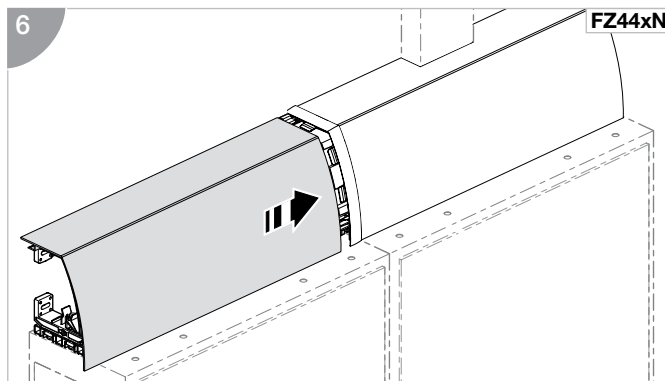

Insérer le deuxième canal dans la pièce de jonction du canal de rangement jusqu'à obtenir un joint parfait.

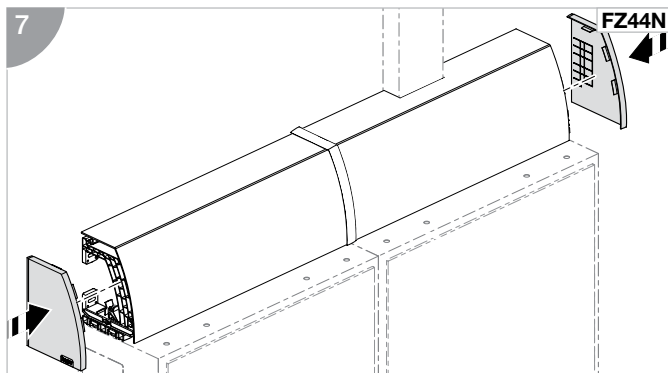

Obturer les deux canaux de rangement sur les côtés ouverts à l'aide des plaques de fermeture cache-découpes.

Instructions de montage FWK Plus, FWK 90

Système de support de goulottes tehalit en combinaison avec le système de cheminement de câbles résistant au feu tehalit.FWK

Observer les points suivants :

- Les systèmes de cheminement de câbles résistant au feu tehalit.FWK Plus/FWK 90 peuvent être installés à l'aide du système de support de goulottes tehalit.
- Les prescriptions dans les certificats d'essai généraux de la surveillance des chantiers sont remplies en observant les indications suivantes.

1. Dispositions générales :

Fixation des supports/pendards au mur et au plafond :

Utilisation de chevilles homologuées par les services techniques du bâtiment selon les prescriptions du certificat d'essai de la gamme correspondante de canaux.

Cheville avec attestation d'aptitude de résistance au feu :
> selon homologation

Cheville sans attestation d'aptitude de résistance au feu :
> min. M8
> selon calcul max. 500 N par cheville
> Profondeur d'encastrement au moins le double de ce qui est exigé dans le certificat d'homologation (min. 60 mm)

Fixation dans le sens du cheminement :

Les goulottes doivent être fixées dans le sens du cheminement (étanchéité à la fumée) à l'aide de rails profilés C (KTSC3000). Voir à cet effet les tableaux A + B

Perforations non utilisées de la base :

Colmater les perforations non utilisées de la base à l'aide du mastic ignifuge (BSKITT).

Distance d'appui maximale L :

Ne pas dépasser les distances d'appui.
Voir à cet effet les tableaux A + B

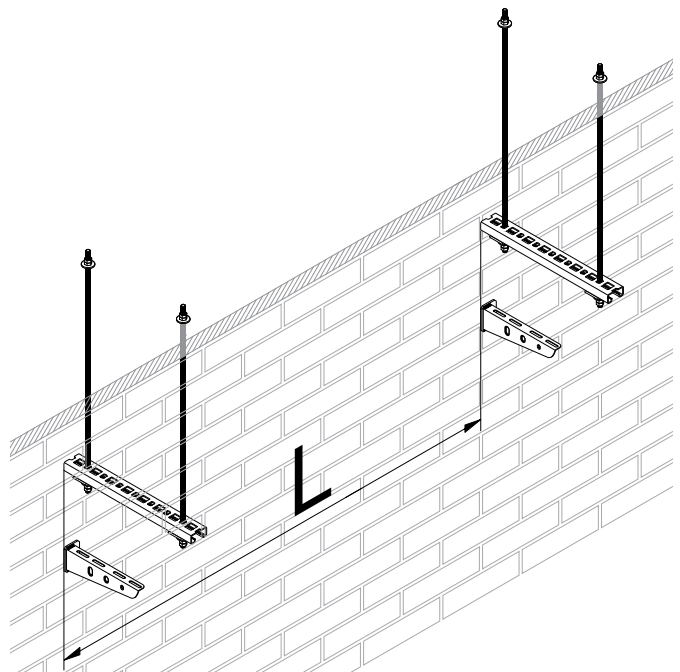
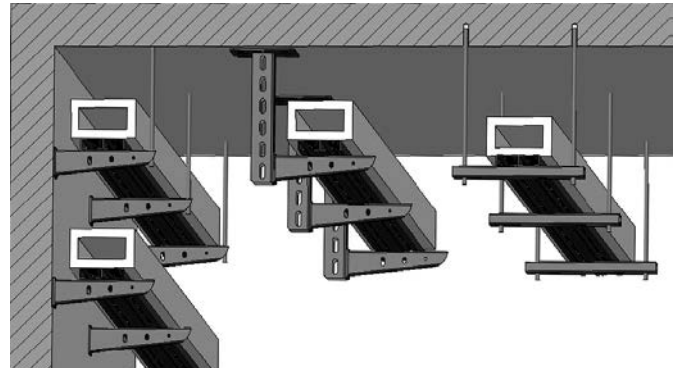

2. Montage surbaissé FWK90 - Particularités :

Canal résistant au feu avec exigences en matière de maintien de la fonction (DIN 4102-12, classification « E »)

Montage surbaissé à l'aide de tiges filetées

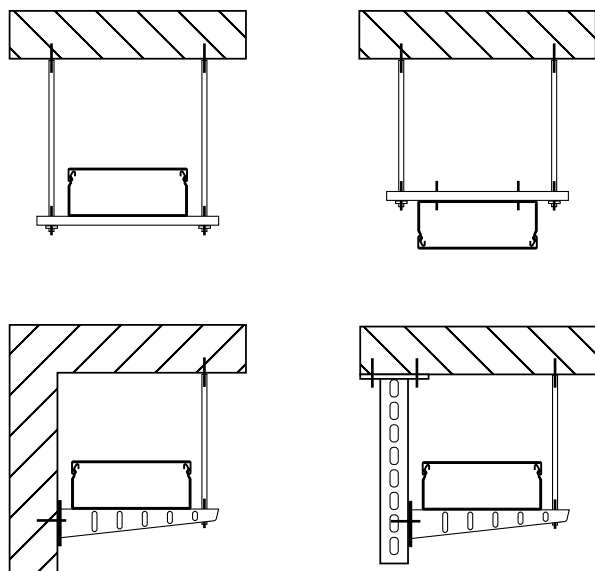

3. Tableau A FWK 90 : supports, rails profilés C, distances d'appui

Technique systèmes de cheminement de câbles

Canal	Nombre de rails profilés C dans le sens du cheminement	Distance d'appui max. L [m]
50060	1	0,55
50110	2	0,55
50210	2	0,55
99160	2	0,55
99260	2	0,55

4. Tableau B FWK Plus : supports, distances d'appui

Canal	Nombre de rails profilés C dans le sens du cheminement	Distance d'appui max. L [m]
60060	-	1,5
60100	-	1,5
60150	-	1,5
100150	-	1,5
100250	-	1,5

Remarque :

Distance d'appui maximum 1,2 m lors d'un montage au plafond

Indications concernant l'utilisation de pendants

N° d'article	Désignation	L = longueur [mm]
KTSAB0400	Pendard pour système de goulottes 400 mm	400
KTSAB0600	Pendard pour système de goulottes 600 mm	600
KTSAB0800	Pendard pour système de goulottes 800 mm	800
KTSAB01000	Pendard pour système de goulottes 1000 mm	1000
KTSAK00	Capuchon de protection jaune pour pendard (10 pcs.)	

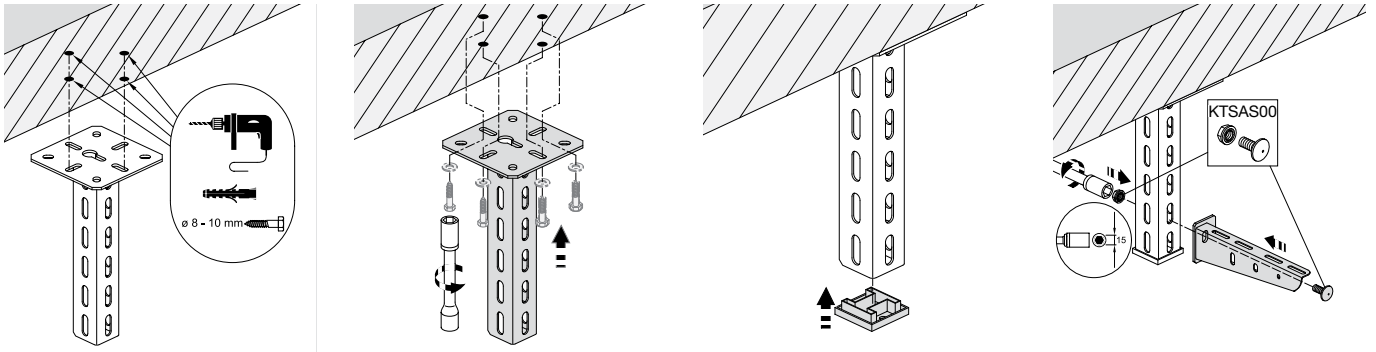

Jeu de vis KTSAS00 requis

Indications sur les constructions suspendues avec tige filetée
M10 et rail profilé C

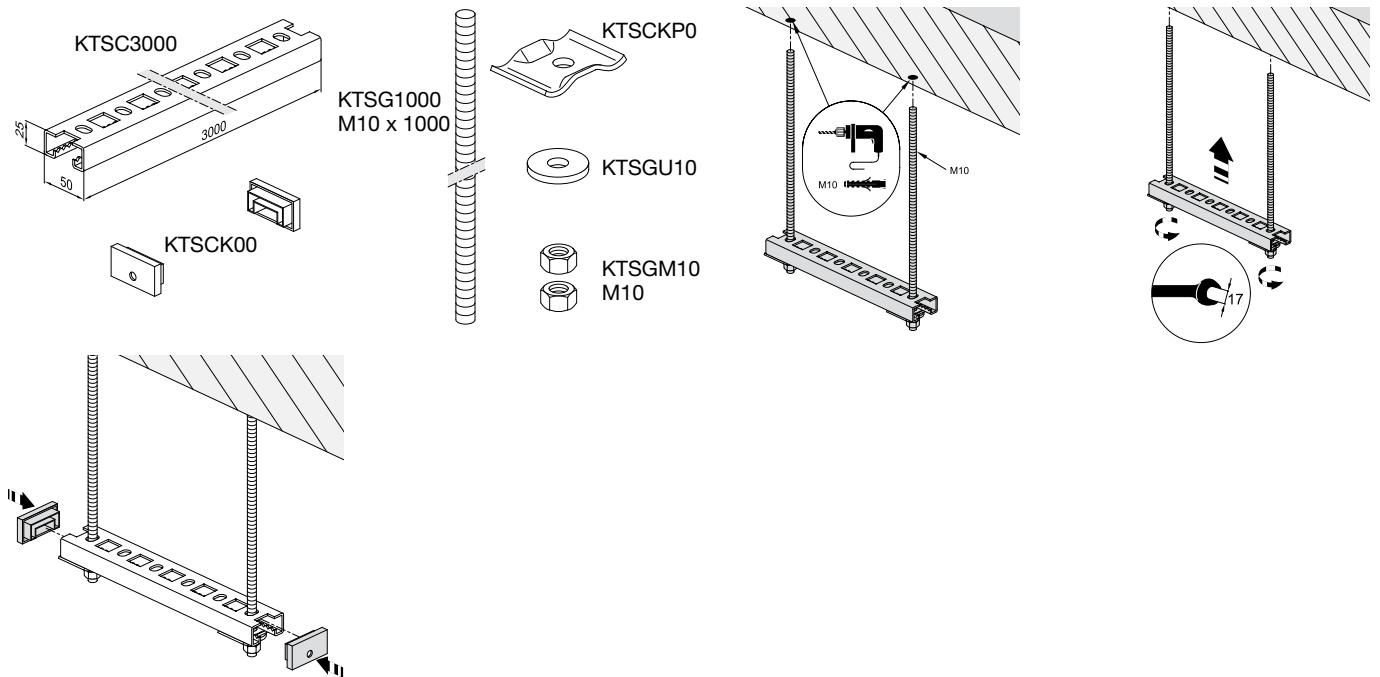

Technique systèmes
de cheminement
de câbles

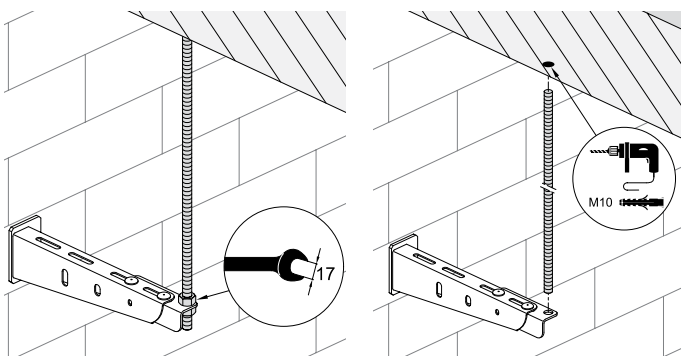

Indications d'emploi du matériel de raccordement

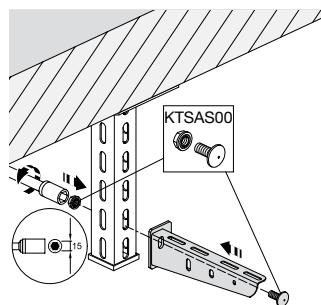

KTSCSS1 M6 x 20

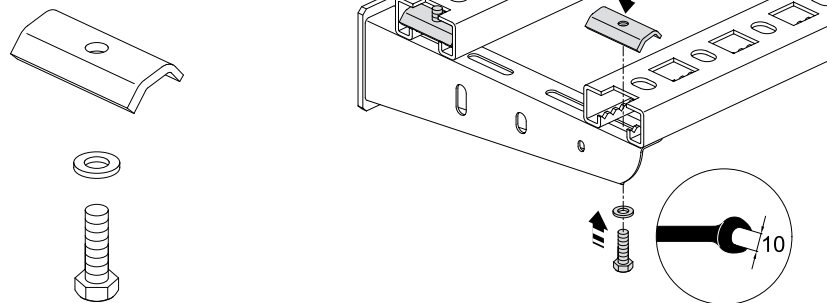

KTSCLS0 M8 x 40

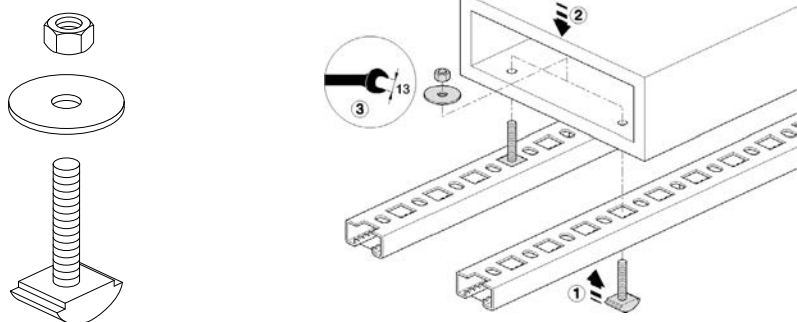

KTSCS21 21 x 21 M10 x 25

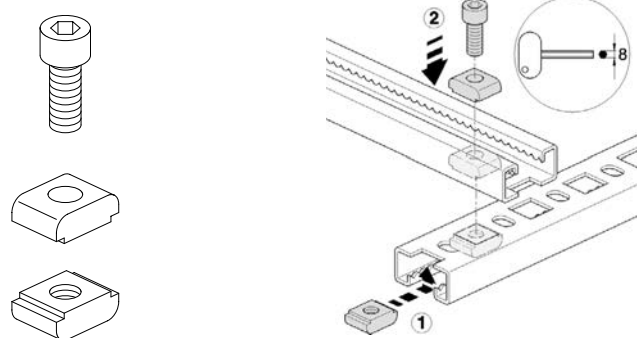

KTSCSS2 M8 x 40

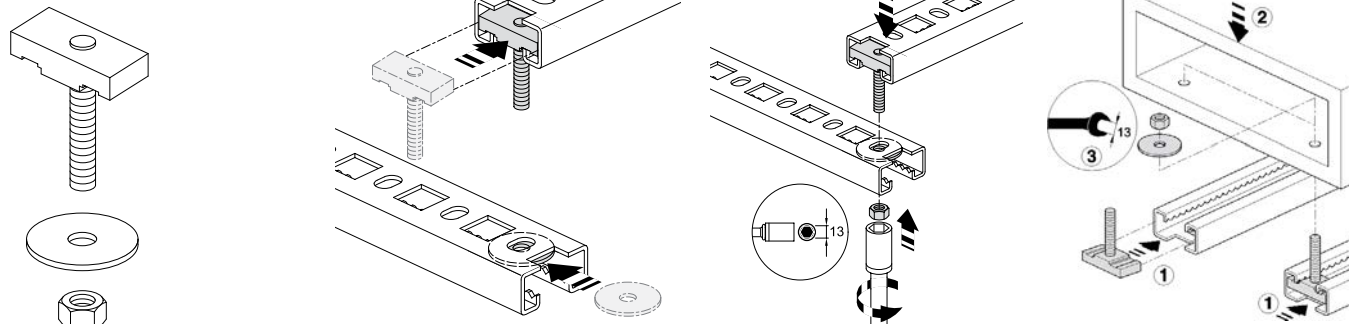

Téléchargement des instructions de montage sous www.hager.ch

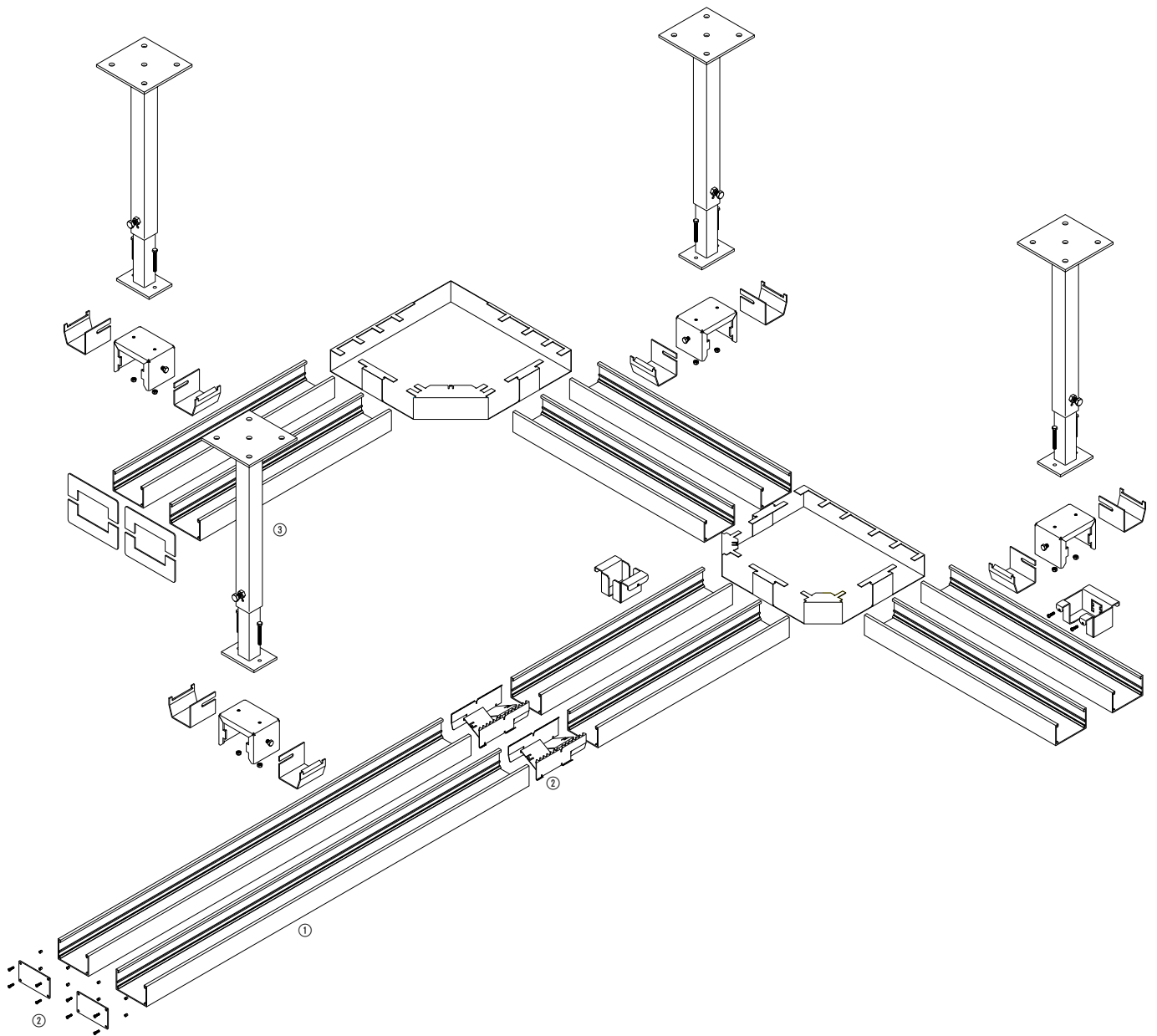

- ① Profilés de canaux suspendus
- ② Pièces de forme et accessoires
- ③ Pendants

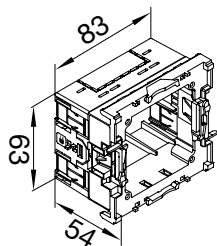

Boîtier de montage d'appareils, montage frontal G2704

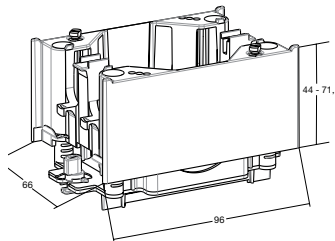

Boîtier de montage d'appareils prismabile WH397410Z

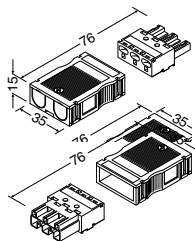

**Wago-Winsta
G4703 Connecteur d'entrée
G4713 Connecteur de sortie**

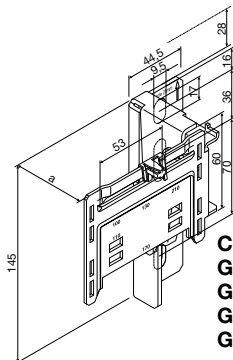

Console Distance murale
G2260 53 - 81 mm
G2261 78 - 125 mm
G2262 120 - 200 mm
G2263 195 - 460 mm

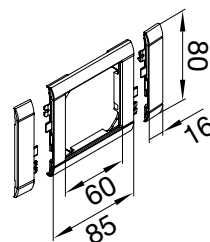

Cache de canal modulaire GR0800CH00

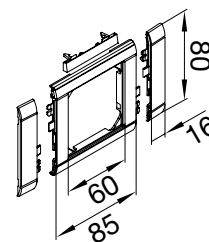

Cache de canal modulaire avec porte étiquette GR0802CH00

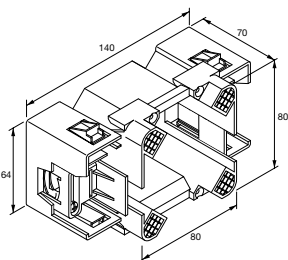

Boîtier de montage CEE montage frontal G2745

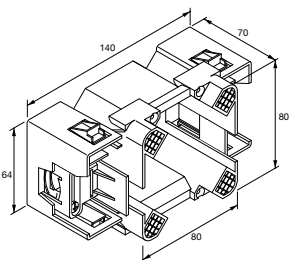

Boîtier de montage CEE profil C G2744

Technique systèmes de cheminement de câbles

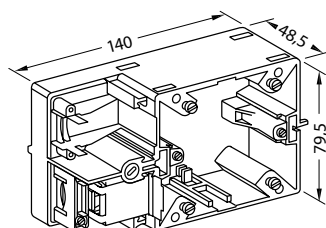

Boîtier de montage CEE Entr'axe 60, 67 et 70 L5816

Compatible avec les fabricants :

Berker
16 A 5680

Bals
16 A 13108
16 A 13005, 16 A 1382,
32 A 1333, 32 A 1370,

ET. 16 A
112555, 62877, 90428, 74837,
55305

ET. 32 A
62881, 90434, 55308

Walther
16 A 410, 16 A 415, 16 A 419,
32 A 430, 32 A 439

Mennekes
16 A 4115
(32 A 4120 montage uniquement avec cadre 4192)
16 A 228, 16 A 1385,
16 A 4115, 16 A 1276, 32 A 240,
32 A 1131, 16 A 3385

ABL Sursum
16 A 51.34, 16 A F 51.38,
32 A F 52.34, 32 A F 52.33,
32 A F 52.38

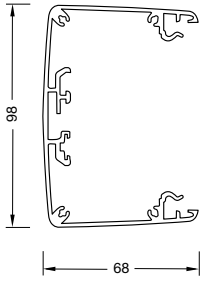

Dimensions des profilés:

tehalit.DA 200 (simple)

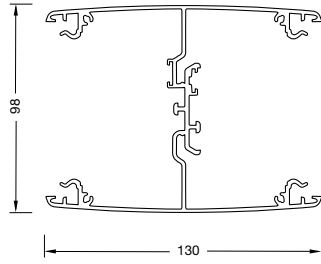

tehalit.DA 200 (double)

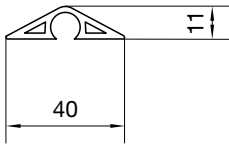

**Canal de sol
SL 11040**

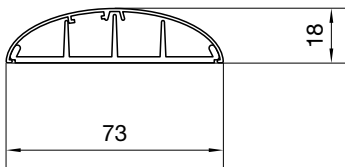

**Canal de sol
SLA 18075
SL 18075**

Canaux de rangement

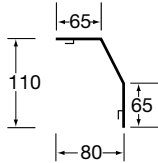

RK110

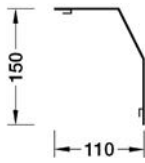

RK150

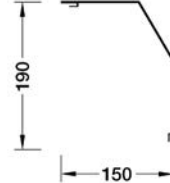

RK190

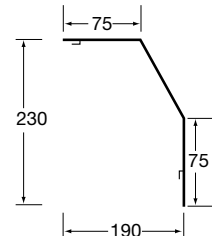

RK230

Canaux Mini-Snap

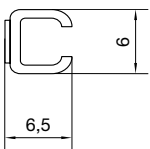

M1647

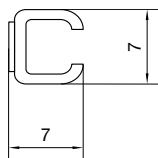

M1648

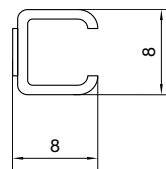

M1673

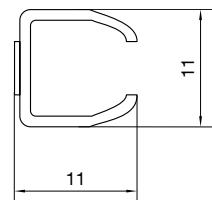

M1659

tehalit.LFR Canal en rouleau

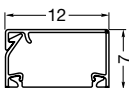

LFR7012

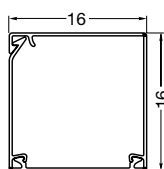

LFR15015

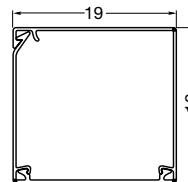

LFR20020

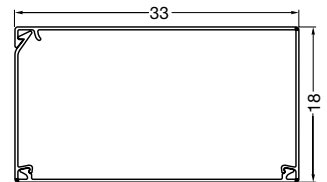

LFR20035

BA7 Fentes latérales

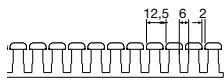

pour hauteur canal 25 mm

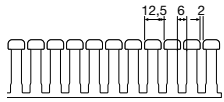

pour hauteur canal 40 mm

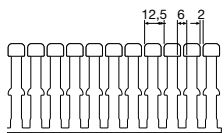

pour hauteur canal 60 mm

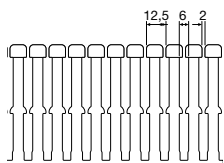

pour hauteur canal 80 mm

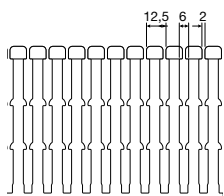

pour hauteur canal 100 mm

BA7 Perforation du fond EN50085

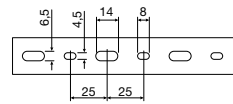

pour largeur canal 25 mm

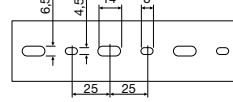

pour largeur canal 40 mm

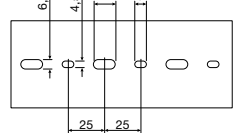

pour largeur canal 60 mm

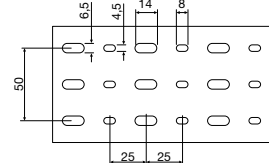

pour largeur canal 80 mm

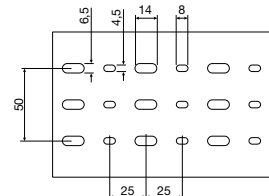

pour largeur canal 100 mm

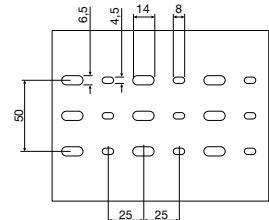

pour largeur canal 120 mm

Tailles BA7

BA7 25 x 25
BA7 25 x 40

BA7 40 x 25
BA7 40 x 40
BA7 40 x 60
BA7 40 x 80
BA7 40 x 100

BA7 60 x 25
BA7 60 x 40
BA7 60 x 60
BA7 60 x 80
BA7 60 x 100
BA7 60 x 120

BA7 80 x 25
BA7 80 x 40
BA7 80 x 60
BA7 80 x 80
BA7 80 x 100
BA7 80 x 120

BA7 100 x 60
BA7 100 x 80
BA7 100 x 100

Couvercle BA7 pour hauteur canal 25 mm

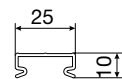

BA70252K pour BA7 25 x 25 mm

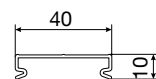

BA70402K pour BA7 25 x 40 mm

Couvercle BA7 dès hauteur canal 40 mm

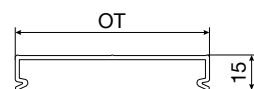

BA70252 pour BA7 X x 25 mm
BA70402 pour BA7 X x 40 mm
BA70602 pour BA7 X x 60 mm
BA70802 pour BA7 X x 80 mm
BA71002 pour BA7 X x 100 mm
BA71202 pour BA7 X x 120 mm

BA6 Fentes latérales

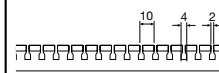

pour hauteur canal 15 mm

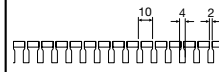

pour hauteur canal 20 mm

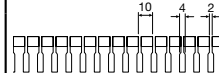

pour hauteur canal 30 mm

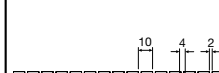

pour hauteur canal 40 mm

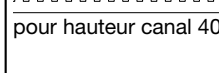

pour hauteur canal 60 mm



pour hauteur canal 80 mm

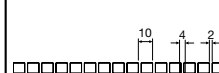

pour hauteur canal 100 mm



pour hauteur canal 120 mm

Tailles BA6

BA6 18 x 18

BA6 21 x 32

BA6 33 x 20

BA6 33 x 31

BA6 33 x 47

BA6 43 x 20

BA6 43 x 31

BA6 43 x 47

BA6 43 x 67

BA6 44 x 88

BA6 44 x 129

BA6 63 x 20

BA6 64 x 31

BA6 64 x 47

BA6 64 x 67

BA6 64 x 88

BA6 65 x 108

BA6 65 x 129

BA6 65 x 159

BA6 65 x 209

BA6 84 x 31

BA6 84 x 47

BA6 84 x 67

BA6 84 x 88

BA6 85 x 108

BA6 85 x 129

BA6 Perforation du fond EN50085

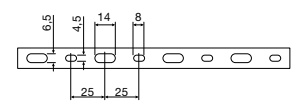

pour largeur canal 15 mm



pour largeur canal 25 mm



pour largeur canal 40 mm

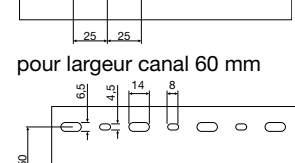

pour largeur canal 60 mm

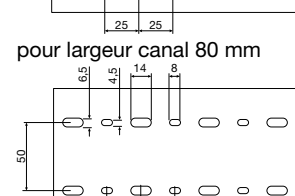

pour largeur canal 80 mm

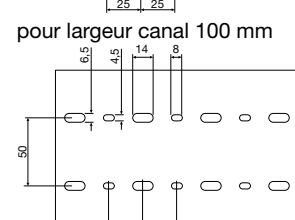

pour largeur canal 100 mm

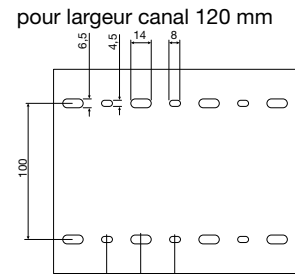

pour largeur canal 120 mm

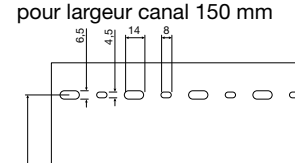

pour largeur canal 150 mm

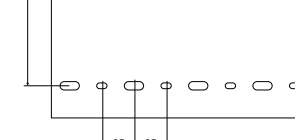

pour largeur canal 200 mm

LKG Fentes latérales

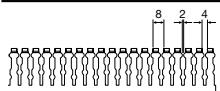

pour hauteur canal 25 mm

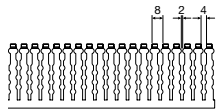

pour hauteur canal 50 mm

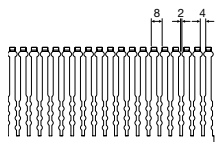

pour hauteur canal 75 mm

LKG Perforation du fond EN50085

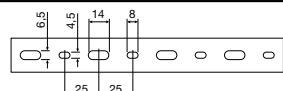

pour largeur canal 25 mm

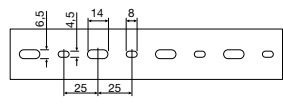

pour largeur canal 37 mm

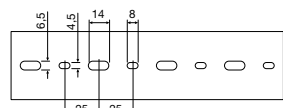

pour largeur canal 50 mm

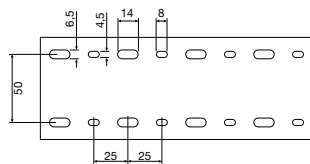

pour largeur canal 75 mm

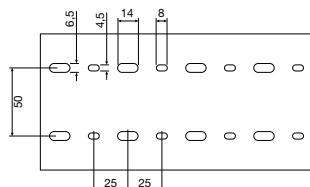

pour largeur canal 100 mm

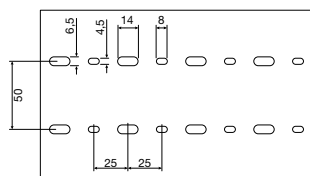

pour largeur canal 125 mm

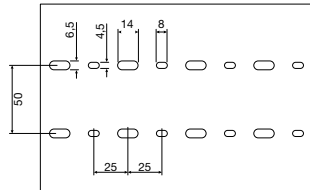

pour largeur canal 140 mm

Tailles LKG

- LKG 35 x 25
- LKG 35 x 35
- LKG 35 x 50
- LKG 35 x 75
- LKG 35 x 100

- LKG 50 x 35
- LKG 50 x 50
- LKG 50 x 75
- LKG 50 x 100
- LKG 50 x 125
- LKG 50 x 140

- LKG 75 x 50
- LKG 75 x 75
- LKG 75 x 100
- LKG 75 x 125

DNG Fentes latérales

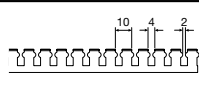

pour largeur canal 20 mm

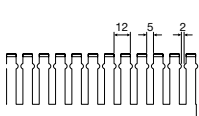

pour toutes les autres largeurs de canal

DNG Perforation du fond EN50085

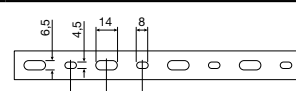

pour largeur canal 20 mm

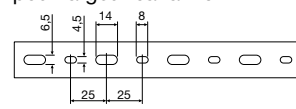

pour largeur canal 25 mm

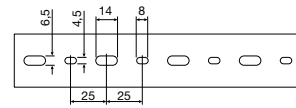

pour largeur canal 37 mm

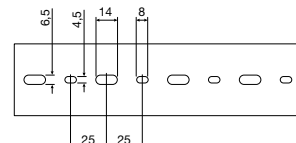

pour largeur canal 50 mm

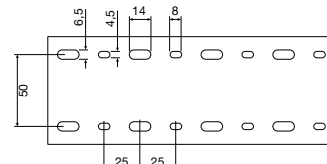

pour largeur canal 75 mm

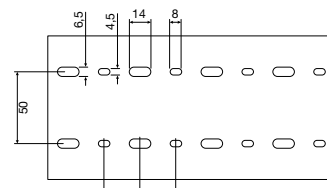

pour largeur canal 100 mm

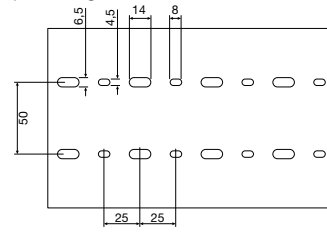

pour largeur canal 125 mm

Tailles DNG

- DNG 20 x 20
- DNG 25 x 25
- DNG 25 x 37
- DNG 37 x 20
- DNG 37 x 37
- DNG 75 x 25
- DNG 75 x 37
- DNG 75 x 50
- DNG 75 x 75
- DNG 75 x 100
- DNG 75 x 125

- DNG 50 x 20
- DNG 50 x 25
- DNG 50 x 37
- DNG 50 x 50
- DNG 50 x 75
- DNG 50 x 100
- DNG 50 x 125
- DNG 100 x 50
- DNG 100 x 75
- DNG 100 x 100

Technique systèmes de cheminement de câbles

HA7 Fentes latérales

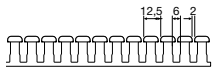

pour hauteur canal 25 mm

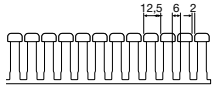

pour hauteur canal 40 mm

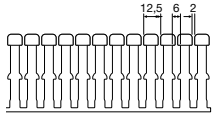

pour hauteur canal 60 mm

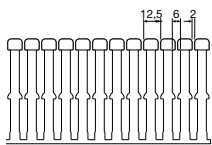

pour hauteur canal 80 mm

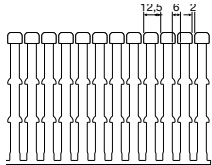

pour hauteur canal 100 mm

HA7 Perforation du fond

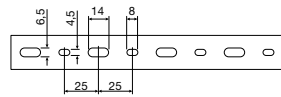

pour largeur canal 25 mm

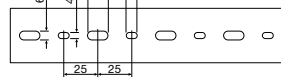

pour largeur canal 40 mm

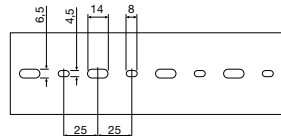

pour largeur canal 60 mm

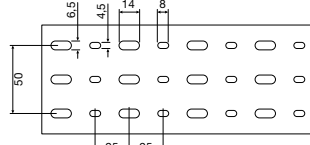

pour largeur canal 80 mm

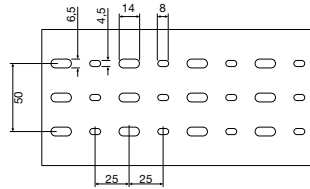

pour largeur canal 100 mm

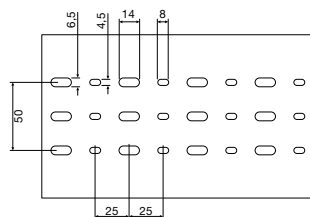

pour largeur canal 120 mm

Tailles HA7

HA7 25 x 25
HA7 25 x 40

HA7 40 x 25
HA7 40 x 40
HA7 40 x 60
HA7 40 x 80
HA7 40 x 100

HA7 60 x 25
HA7 60 x 40
HA7 60 x 60
HA7 60 x 80
HA7 60 x 100
HA7 60 x 120

HA7 80 x 25
HA7 80 x 40
HA7 80 x 60
HA7 80 x 80
HA7 80 x 100
HA7 80 x 120

HA7 100 x 40
HA7 100 x 60
HA7 100 x 80
HA7 100 x 100

**Couvercle HA7
pour hauteur canal 25 mm**

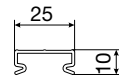

HA70252K pour HA7 25 x 25

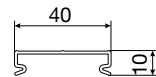

HA70402K pour HA7 25 x 40 mm

**Couvercle HA7
dès hauteur canal 40 mm**

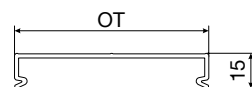

HA70252 pour HA7 X x 25 mm
HA70402 pour HA7 X x 40 mm
HA70602 pour HA7 X x 60 mm
HA70802 pour HA7 X x 80 mm
HA71002 pour HA7 X x 100 mm
HA71202 pour HA7 X x 120 mm

HNG Fentes latérales

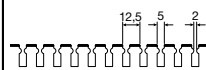

pour hauteur canal 25 mm



pour hauteur canal 37 mm

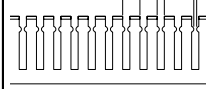

pour hauteur canal 50 mm

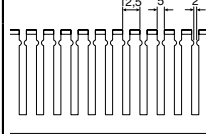

pour hauteur canal 75 mm

HNG Perforation du fond

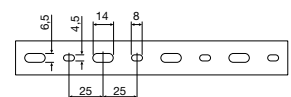

pour largeur canal 25 mm

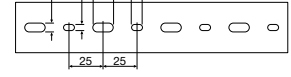

pour largeur canal 37 mm

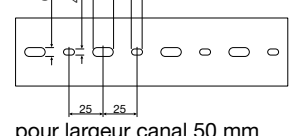

pour largeur canal 50 mm

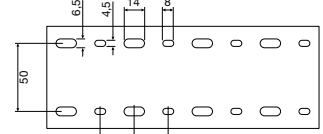

pour largeur canal 75 mm

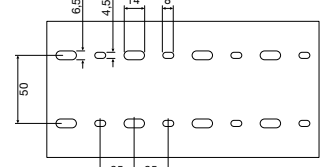

pour largeur canal 100 mm

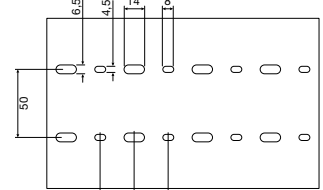

pour largeur canal 125 mm

Tailles HNG

HNG 25 x 25

HNG 37 x 25
HNG 37 x 37
HNG 37 x 50

HNG 50 x 25
HNG 50 x 37
HNG 50 x 50
HNG 50 x 75
HNG 50 x 100
HNG 50 x 125

HNG 75 x 37
HNG 75 x 50
HNG 75 x 75
HNG 75 x 100
HNG 75 x 125

VK-flex Fentes latérales

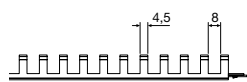

pour hauteur canal 10 mm

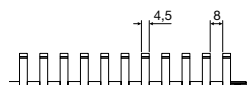

pour hauteur canal 20 mm

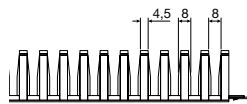

pour hauteur canal 30 mm

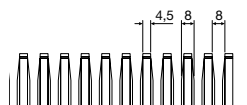

pour hauteur canal 40 mm

VK-flex Perforation du fond

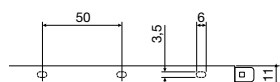

pour largeur canal 10 mm

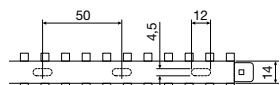

pour largeur canal 20 mm

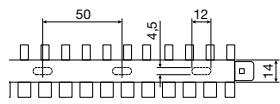

pour largeur canal 30 mm

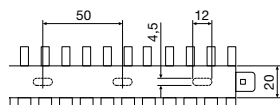

pour largeur canal 40 mm

Tailles VK-flex

VK-flex 10 x 10

VK-flex 20 x 20

VK-flex 30 x 30

VK-flex 40 x 40

Informations générales

Les normes et les réglementations suivantes doivent être respectées lors de l'installation de systèmes de canaux d'installations électriques. Seules les plus importantes normes et recommandations sont mentionnées ici. D'autres normes sont précisées à l'endroit voulu dans le catalogue, le cas échéant.

Type d'installation:

Le type d'installation courant, sauf indication contraire, est le montage au mur. Si d'autres types d'installation tels que plafond ou sol sont choisis, des informations complémentaires peuvent être obtenues auprès du fabricant.

Rayonnement UV et influences environnementales :

Les propriétés chimiques et mécaniques des matières synthétiques modernes sont très stables et procurent une protection étendue contre les influences néfastes. La couleur des matières synthétiques peut toutefois s'éteindre suite à une réaction chimique avec l'oxygène de l'air ambiant et/ou le rayonnement UV. Les propriétés mécaniques peuvent également être modifiées en fonction de la durée de l'exposition.

Persistance chromatique:

- Pour des raisons techniques de production, de légères différences de couleur peuvent survenir avec les systèmes de canaux en tôle d'acier zinguée et peinte.
- Des peintures spéciales (p. ex.
- DBx, effet métallique, ...) et des vernis appliqués sur des systèmes de canaux en tôle d'acier dont la couleur doit être adaptée à celle d'autres éléments (p. ex. fenêtres, portes,...) devront être préalablement convenus avec Hager. Lorsque des systèmes de canaux en tôle d'acier sont utilisés conjointement avec des pièces de forme en matière synthétique, de légères différences de couleur entre canaux et pièces de forme sont inévitables.

Nettoyage à sec:

Nettoyage du sol avec des méthodes ou procédés sans ou pauvre en liquide (balayage avec balais, traitement mousseux à sec, shampooing liquide, litière de nettoyage, aspiration de la poussière).

Nettoyage humide:

Nettoyage du sol avec des produits de nettoyage et d'entretien liquides, sachant qu'un bref mouillage des revêtements de sol ou la formation de flaques ne sont pas exclus.

Marquage et documentation selon EN50085:

La documentation contenant toutes les informations nécessaires à une installation conforme et sûre ainsi qu'à une utilisation correcte et sûre est disponible sur www.hager.de.

Fixation des systèmes de cheminement de câbles:

Les indications portant sur les distances de fixation et le matériel se réfèrent à un support capable de supporter la charge. Les recommandations faites ici supposent un B25 comme support de montage. Dans le cas de supports supportant une charge inférieure, le matériel de fixation et les distances devront être adaptés.

Distances de fixation:

Les canaux fournis en longueur standard sont fixés à l'aide de vis disposées par paire. Les distances de fixation ne doivent pas dépasser 0,66 m dans le cas de canaux en matière synthétique et 1,0 m pour ceux en métal. Les canaux d'allège en tôle d'acier d'une hauteur supérieure à 70 mm doivent être fixés tous les 0,66 m. Ainsi, les canaux en matière synthétique sont fixés par 4 paires de vis par longueur de canal et les canaux métalliques devraient l'être à l'aide de 3 paires de vis minimum par longueur de câble.

Matériel de fixation:

Pour obtenir un montage rapide au mur, des chevilles à frapper de 6 mm de diamètre, dont la longueur doit être choisie en fonction du support (mur en béton, mur en béton enduit, etc.) sont particulièrement appropriées. Des vis (diamètre 4 mm, longueur min. 40 mm) peuvent aussi être utilisées en association avec des chevilles courantes dans le commerce (diamètre 6 mm).

DIN VDE 0100 section 520	Il est autorisé de placer des circuits dont la tension correspond aux sections I et II dans le même canal d'installation lorsque chaque câble ou conducteur est dimensionné en fonction de la tension maximale présente ou lorsque les mesures suivantes sont prises: (1) Chaque conducteur d'un câble ou d'un câble multiconducteurs est dimensionné en fonction de la tension la plus élevée présente dans le câble. (2) Les câbles sont isolés en fonction de leur tension nominale et posés dans des sections séparées d'un canal d'installation électrique.
Blindage DIN VDE 0100 section 520, alinéa 528.1.1	Des mesures particulières contre les effets électriques, aussi bien électromagnétiques qu'électrostatiques, peuvent s'avérer nécessaires pour les circuits de télécommunications, de transmission de données, etc.
Résistance au feu DIN/VDE 0100 section 520 alinéa 527.2.2	Les canaux d'installation électrique traversant des éléments de construction dont la durée de résistance au feu est prescrite doivent être cloisonnés à l'intérieur en fonction de la durée de résistance au feu prescrite pour l'élément de construction concerné avant la traversée et dans la zone extérieure. À cet effet, il s'agit d'utiliser des protections anti-feu à l'intérieur des canaux comme manchons passe-câbles homologués.
Maintien des fonctions d'installations électriques DIN 4102 partie 12, DIN/VDE 0108	Lorsque s'appliquent dans le bâtiment des exigences particulières en matière de maintien de fonctions d'équipements tels que l'éclairage de secours, des canaux d'installation résistants au feu conformes à DIN 4102 section 12 doivent être utilisés. (FWK) DIN 4102 Teil 11 Des canaux d'installation résistants au feu selon la norme DIN 4102 section 11 (FWK) ou, dans des conditions spéciales, des canaux d'installation incombustibles doivent être utilisés pour l'acheminement des lignes pour les voies d'évacuation et de secours.
Mise à la terre DIN/VDE 0100; DIN/VDE 0100 section 540	Les dispositions complémentaires des mesures de protection NIBT régionales contre le contact indirect dans le cas de canaux métalliques ne sont pas requises pour les conceptions à isolation de protection, par ex. lorsque des lignes à double isolation sont utilisées.
Liaison équipotentielle DIN/VDE 0100 section 540	Mesure de protection visant à porter au même potentiel les surfaces conductrices pouvant être touchées. Lorsque les canaux se situent dans une zone accessible (atteignable avec les mains), l'installation de canaux d'installation électrique métalliques est exigée.
EN50310	Mise en œuvre de mesures de mise à la terre dans les bâtiments avec équipements informatiques.
EN50174-2	Installation de câblage de communication : prescriptions et directives concernant la planification et la réalisation d'installation
EN50085-1 alinéa 7 Marquage et documentation	Dans ses documentations, le fabricant doit mettre à disposition toutes les informations nécessaires pour assurer une installation conforme et sécurisée ainsi qu'une utilisation sûre et appropriée. Documentation disponible dans Internet à www.hager.de
Canaux d'installation selon VDE0604 section 1 (EN50085)	LF20020-LF60111, LFH30045, LFH40060, LFH60090, LFH60110, LFS40060, LFS60060, LFS60100, LFS60150, LFS60200, BRN70110-BRN70210, LFE40060, LFE60110
Canaux d'installation selon VDE0604 section 2 (EN50085)	FB60110, FB6130, FB60150, FB60190, FB60230, BR70100-BR70170, BR85130, BR85170, BRH70172, BRA65100-BRA65170B, BRA85130, BRA85170, BRN70110-BRN70210, BRS65100-BRS65210, BRS85130-85170
Canaux d'installation selon VDE0604 section 3	SL20055, SL20080, SL20115
Essais de choc	FB, LF
Essais de matériaux PVC rigide	VDE0904 section 309.95 classe IIb difficilement inflammable DIN4102 section 2 - B1, marque de certification P-BWU03-I-16.5.413 résistance aux termites - laboratoire entomologique 132/86
Certification DIN/ISO9001	Tehalit GmbH

DIN/ISO 9001
TEHALIT est certifié selon DIN/ISO 9001



Intégration des canaux tehalit.LFS en tôle d'acier dans les mesures de protection :

- Indications générales
- Technique de montage

LFS200200 et 300450 :

Les jonctions se montent sur la base et sont équipées d'un système de vis/rondelles qui permet le raccordement d'un conducteur de terre. La mise à la terre de l'ensemble des bases peut se faire à un seul endroit (les jonctions assurant la continuité électrique).

Pour les couvercles, des plaquettes de mise à la terre (R4320 pour LFS200200 et R4330 pour LFS300450) permettent la mise à la terre. Elles se montent en-dessous du couvercle.

Canaux LFS, hauteur 40 et 60 mm :

Les jonctions seront montées à l'intérieur des parois latérales de la base du canal et pourront être intégrées dans la mesure de protection au moyen de la languette de raccordement du conducteur de terre. Le raccordement du conducteur de terre du système de canal installé peut se faire à un seul emplacement (les jonctions assurent la continuité mécanique et électrique des bases de canal).

Pour les couvercles LFS de hauteur de canal 40 et 60 mm, la mesure de protection sera assurée par la plaquette de mise à la terre L4180VERZ, qui sera fixée à l'intérieur du contour du couvercle. Chaque découpe de couvercle doit être intégrée dans la mesure de protection.

Les pièces de forme disposent d'au moins une languette de raccordement pour l'intégration dans la mesure de protection.

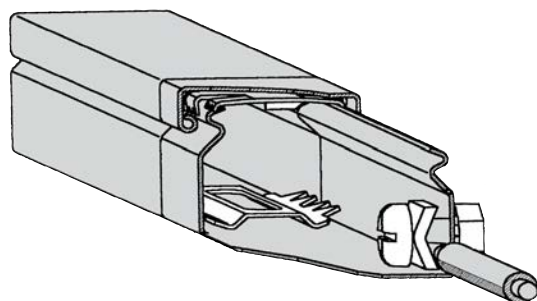
Canaux LFS20020 / LFS30045**LFS20020****R4320 Plaquette de mise à la terre**
(mise à la terre du couvercle)

Plaquette
Set de vis M4
Jonction

Set d'accouplement R2320VERZ

(mise à la terre de la base)

- Jonction
- Set de vis M4 : écrou hexagonal, rondelle de sécurité, vis M6 avec rondelle bombée

Fixation des systèmes de canaux d'installation

Les indications pour le matériel et les distances de fixation se réfèrent à une surface porteuse solide. Une surface de montage B25 est considérée ici comme référence pour les recommandations. Le matériel ainsi que les distances de fixation devront être adaptés en conséquence pour les surfaces porteuses qui sont moins solides.

Distances de fixation

Les canaux fournis dans les longueurs standard seront fixés par des vis disposées par paires. Les distances de fixation ne doivent pas excéder 0,66 m pour les canaux en matière synthétique, resp. 1,0 m pour les canaux métalliques. Les canaux d'allège en tôle d'acier avec une hauteur de 90 mm doivent être fixés par intervalle de 0,66 m.

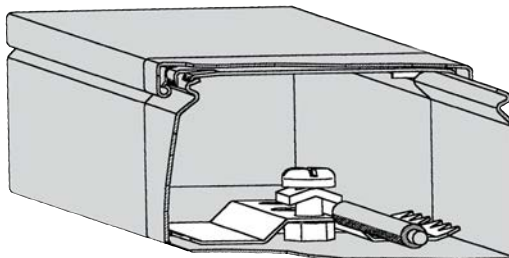
LFS30045**R4330 Plaquette de mise à la terre**
(mise à la terre du couvercle)

Plaquette
Set de vis M4
Jonction

Set d'accouplement R2330VERZ

(mise à la terre de la base)

- Jonction
- Set de vis M4 : écrou hexagonal, rondelle de sécurité, vis M6 avec rondelle bombée

Canaux LFS40060, LFS60060 / 100 / 150 / 200

Plaquette de mise à la terre L4180VERZ en tôle d'acier zinguée pour ligne de protection du couvercle et de la cloison de séparation

Plaquette
Jonction
Conducteur de terre

Les pièces de forme disposent de languettes permettant le raccordement via fil au point de connexion du conducteur de protection sur le canal (p. ex. jonction des bases de canaux).

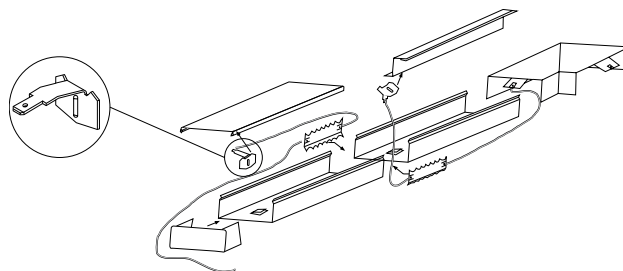

Les canaux en matière synthétique seront fixés avec 4 paires de vis par longueur de canal et les canaux métalliques doivent être fixés avec au moins 3 paires de vis par longueur de canal.

Matériel de fixation

Des chevilles à percussion de 6 mm de diamètre conviennent notamment pour un montage mural rapide ; leur longueur sera sélectionnée en fonction de la surface rencontrée (mur en béton, mur en béton crépi, etc.). Des vis (Ø 4 mm, longueur min. 40 mm) pourront toutefois également être utilisées en association avec des chevilles conventionnelles (Ø 6 mm).

Classification selon EN 50085-1

EN 50085-1:2005:

**Systèmes de canaux d'installation électrique –
Section 1: Exigences générales; version allemande**

Dans ses documentations, le fabricant doit, selon la norme EN50085-1 / 7.3, mettre à disposition toutes les informations nécessaires pour assurer une installation conforme et sécurisée ainsi qu'une utilisation sûre et appropriée.

Elles doivent contenir ce qui suit (se référer à la norme pour des informations supplémentaires):

- Composants du système
- Utilisation prévue des composants du système et montage
- Classification du système selon la section 6 suivant:
 01. Matériau
 02. Résistance pour l'installation et l'application
 03. Températures comme indiquées aux tableaux 1, 2 et 3
 04. Résistance à la propagation des flammes
 05. Conductivité électrique
 06. Propriété d'isolation électrique
 07. Types de protection par le boîtier ou les enveloppes, tels que la norme EN60529 les préconise
 08. Type de fixation du couvercle du canal
 09. Séparation électrique de protection
 10. Canal d'installation encastré ou en saillie au mur ou au plafond
 11. Protection contre le contact entre des liquides et des conducteurs isolés et des pièces conductrices de courant en cas de canaux à plinthes et de nettoyage humide du sol
 12. Type
- l'impédance linéaire déclarée selon 6.5.1 en ohm/m pour des longueurs de canaux d'installation électriques
- la tension assignée déclarée selon 6.6.2 du système de canal d'installation électrique
- la section utilisable pour des câbles dans des systèmes de canaux d'installation électrique, en mm²

Type de canal tehalit.	BR BRA BRS	BRH	BRN	SL	LF	LFH	LFE	LFS	FB	Ateha
------------------------	------------------	-----	-----	----	----	-----	-----	-----	----	-------

Suivant la résistance pour l'installation et l'application

Systèmes de canaux d'installation électrique pour l'énergie d'impact	0,5J									
	1J					x				
	2J	x	x	x	x	x	x		x	x
	5J	x						x	x	
	20J									

Suivant la température

Températures de stockage et de transport minimum +/-2°C	-45°C							x		
	-25°C	x	x	x		x	x		x	x
	-20°C									
	-15°C				x					x
	-5°C									
Températures d'installation et d'application minimum +/-2°C	-25°C							x		
	-15°C									
	-5°C	x	x	x		x	x		x	x
	+5°C				x					
	+15°C									x
Températures d'application maximum +/-2°C	+60°C	x			x	x		x		x
	+90°C	x	x					x		
	+105°C									
	+120°C									

Suivant la résistance à la propagation des flammes

Systèmes de canaux d'installation électrique propageant le feu										
Systèmes de canaux d'installation électrique ne propageant pas le feu	x	x	x	x	x	x	x	x	x	x

Suivant la conductivité électrique

Système de canaux d'installation électrique avec conductivité électrique	x							x		
Système de canaux d'installation électrique sans conductivité électrique	x	x	x	x	x	x	x		x	x

Type de canal	BR BRA BRS	BRH	BRN	SL	LF	LFH	LFE	LFS	FB	Ateha
---------------	------------------	-----	-----	----	----	-----	-----	-----	----	-------

Suivant la propriété d'isolation électrique

Système de canal d'installation électrique avec propriété d'isolation électrique	x	x	x	x	x	x	x		x	x
Système de canal d'installation électrique sans propriété d'isolation électrique								x		
Suivant les indices de protection du boîtier ou de l'enveloppe préconisés par la norme EN60529:1991	IP30	x	x	x		x	x	x	x	
	IP40	x		x	x					x
	IK07	x	x	x	x		x			x
	IK08	x							x	
	IK10							x		

Suivant le type de fixation du couvercle de canal

Ouverture du couvercle du canal d'installation électrique sans outils					x	x				
Ouverture du couvercle du canal d'installation électrique seulement avec outils	x	x	x	x			x	x	x	x

Suivant la séparation de protection électrique

Systèmes de canaux d'installation électriques sans élément interne de séparation de protection										
Systèmes de canaux d'installation électriques avec élément interne de séparation de protection										

Canal d'installation électrique encastré/apparent au mur ou au plafond

Canal d'installation électrique encastré/apparent au mur	x	x	x	x	x	x	x	x	x	x
Canal d'installation électrique encastré/apparent au plafond	x	x	x	x	x	x	x	x	x	x

Suivant la protection contre le contact entre des liquides et des conducteurs isolés et des pièces conductrices de courant en cas de canaux à plinthes et de nettoyage humide du sol

	./.	./.	./.	./.	./.	./.	./.	./.	./.	./.
--	-----	-----	-----	-----	-----	-----	-----	-----	-----	-----

Suivant le type

Système d'installation électrique de type 1					x	x	x	x		x
Système d'installation électrique de type 2 (distribution)					x			x		x
Système d'installation électrique de type 3 (installation)	x	x	x	x					x	x

Explications:

x classification correcte

*1 en examen

*2 en consultation

./.. Aucune indication

	BKF	BKW	BKFD	BKWD	KDE	KDQ	BDE	BDQ	UK	VANR	VQ	VR	VE
Homologations/Certificat suivant EN 50085-1 & EN 50085-2-2													
Certificat NF	-	-	-	-	-	-	-	-	-	-	-	-	-
Certificat VDE	x	x	x	x	x	x	x	x	x	x	x	x	x
Autre certificat (S+, IMQ, etc.)	-	-	-	-	-	-	-	-	-	-	-	-	-
Classification suivant EN 50085-1 & EN 50085-2-2													
Classification NF	-	-	-	-	-	-	-	-	-	-	-	-	-
Classification VDE	x	x	x	x	x	x	x	x	x	x	x	x	x
Autre classification	-	-	-	-	-	-	-	-	-	-	-	-	-
Classification interne	-	-	-	-	-	-	-	-	-	-	-	-	-

Classification suivant EN 50085-1	BKF	BKW	BKFD	BKWD	KDE	KDQ	BDE	BDQ	UK	VANR	VQ	VR	VE
Suivant la résistance aux chocs pour l'installation et l'application													
Systèmes de canaux d'installation électriques pour l'énergie d'impact 0,5 J													
Systèmes de canaux d'installation électriques pour l'énergie d'impact 1 J													
Systèmes de canaux d'installation électriques pour l'énergie d'impact 2 J													
Systèmes de canaux d'installation électriques pour l'énergie d'impact 5 J					x	x	x	x	x	x ₁	x	x	x
Systèmes de canaux d'installation électriques pour l'énergie d'impact 20 J	x	x	x	x						x ₂			
Suivant la température													
Températures de stockage et de transport minimums +/- 2 °C													
-45													
-25	x	x	x	x					x				
-15					x	x	x	x		x	x	x	x
-5													
Températures d'installation et d'application minimums +/- 2 °C													
-25													
-15									x				
-5	x	x	x	x	x	x	x	x		x	x	x	x
+5													
+15													
Températures d'application maximums +/- 2 °C													
+60	x	x	x	x	x	x	x	x	x	x	x	x	x
+90													
+105													
+120													

Technique systèmes de cheminement de câbles

BSR02MK LAR02MK	BSR02MT	BSR02KK LAR02KK	LAR02KB	VDQ	VDR	VDE	AKA	SLA	SL 18075	UDA	AK	EKQ	EKR	EKSQ	EKSR
				-	-	-	-	-	-	-	-	-	-	-	-
x	x	x	x	x	x	x	x	x	x	x	x	x	x	x	x
				-	-	-	-	-	-	-	-	-	-	-	-
				-	-	-	-	-	-	-	-	-	-	-	-
x	x	x	x	x	x	x	x	x	x	x	x	x	x	x	x
				-	-	-	-	-	-	-	-	-	-	-	-
				-	-	-	-	-	-	-	-	-	-	-	-

BSR02MK LAR02MK	BSR02MT	BSR02KK LAR02KK	LAR02KB	VDQ	VDR	VDE	AKA	SLA	SL 18075	UDA	AK	EKQ	EKR	EKSQ	EKSR
		x								x ₃					
			x	x	x	x	x		x						
x	x							x		x	x	x	x	x	x
x	x	x	x	x	x	x	x	x	x	x	x	x	x	x	x
x	x	x	x	x	x	x	x	x	x	x	x	x	x	x	x

Technique systèmes de cheminement de câbles

Classification suivant EN 50085-1	BKF	BKW	BKFD	BKWD	KDE	KDQ	BDE	BDQ	UK	VANR	VQ	VR	VE
Suivant la résistance à la propagation des flammes													
Systèmes de canaux d'installation électriques propageant le feu													
Systèmes de canaux d'installation électriques ne propageant pas le feu	x	x	x	x	x	x	x	x	x	x	x	x	x
Suivant la conductibilité électrique													
Systèmes de canaux d'installation électriques avec conductibilité électrique	x	x	x	x					x	x			
Systèmes de canaux d'installation électriques sans conductibilité électrique					x	x	x	x			x	x	x
Suivant la propriété d'isolation électrique													
Systèmes de canaux d'installation électriques avec conductibilité électrique	x	x	x	x					x	x			
Systèmes de canaux d'installation électriques sans conductibilité électrique					x	x	x	x			x	x	x
Suivant les indices de protection du boîtier ou de l'enveloppe préconisés par la norme EN60529:1991													
Suivant la protection contre la pénétration de corps étrangers solides													
Suivant la protection contre la pénétration de l'eau													
Suivant la protection contre le contact de pièces dangereuses													
Unités de raccordement IP20 utilisées					x	x	x	x		x	x	x	x
IP20									x				
Unités de raccordement IP30 non utilisées					x	x	x	x			x	x	x
Unités d'accès IP30					x	x	x	x			x	x	x
IP30	x	x	x	x									
IP40													
Unités de raccordement IP44 non utilisées													
Unités de raccordement IP66 non utilisées										x			
Unités de raccordement IP67 non utilisées													
IP 10													
Protection contre les substances corrosives ou polluantes													
Systèmes de canaux d'installation électriques avec faible protection extérieure et intérieure									x				
Systèmes de canaux d'installation électriques avec protection extérieure moyenne et faible protection intérieure													
Systèmes de canaux d'installation électriques avec protection extérieure et intérieure moyenne										x			
Systèmes de canaux d'installation électriques avec haute protection extérieure et faible protection intérieure													
Systèmes de canaux d'installation électriques avec haute protection extérieure et protection intérieure moyenne													
avec haute protection extérieure et intérieure	x	x	x	x									
Type de fixation du couvercle du système de canaux													
Ouverture du couvercle du canal d'installation électrique sans outils													
Ouverture du couvercle du canal d'installation électrique seulement avec outils	x	x	x	x	x	x	x	x	x	x	x	x	x
Séparation de protection électrique													
Systèmes de canaux d'installation électriques sans élément interne de séparation de protection	x	x	x	x	x	x	x	x	x	x	x	x	x
Systèmes de canaux d'installation électriques avec élément interne de séparation de protection													

BSR02MK LAR02MK	BSR02MT	BSR02KK LAR02KK	LAR02KB	VDQ	VDR	VDE	AKA	SLA	SL 18075	UDA	AK	EKQ	EKR	EKSQ	EKSR
x	x	x	x	x	x	x	x	x	x	x	x	x	x	x	x
x	x		x				x	x		x	x	x	x	x	x
		x		x	x	x			x						
x	x		x				x	x		x	x	x	x	x	x
		x		x	x	x			x						
x	x	x		x	x	x				x ₃		x	x	x	x
		x		x	x	x						x	x	x	x
			x	x	x	x									
							x	x	x		x				
x										x					
	x														
x	x	x	x				x	x	x	x	x	x	x	x	x
x	x	x	x	x	x	x	x	x	x	x	x	x	x	x	x

Technique systèmes de cheminement de câbles

Classification suivant EN 50085-2-2	BKF	BKW	BKFD	BKWD	KDE	KDQ	BDE	BDQ	UK	VANR	VQ	VR	VE
Suivant le type d'entretien du sol													
Système d'installation électrique pour entretien du sol à sec	x	x	x	x	x	x	x	x	x	x	x	x	x
Système d'installation électrique pour entretien du sol humide si l'unité de raccordement n'est pas utilisée									x	x			
Système d'installation électrique pour entretien du sol humide si l'unité de raccordement est utilisée										x			
Suivant la résistance contre les charges verticales agissant sur une petite surface (Cylindre en acier d'un diamètre de 13,3 mm ± 0,1 et avec un rayon d'arête de 1 mm)													
Système d'installation électrique pour 500 N										x ₁			
Système d'installation électrique pour 750 N													
Système d'installation électrique pour 1000 N													
Système d'installation électrique pour 1500 N					x	x	x	x	x		x	x	x
Système d'installation électrique pour 2000 N	x	x	x	x									
Système d'installation électrique pour 2500 N													
Système d'installation électrique pour 3000 N										x ₂			
Suivant la résistance contre les charges verticales agissant sur une grande surface (Plaque en acier circulaire avec un diamètre de 130 mm et avec un rayon d'arête d'env. 2 mm)													
Système d'installation électrique pour 2000 N													
Système d'installation électrique pour 3000 N	x	x	x	x									
Système d'installation électrique pour 5000 N										x ₁			
Système d'installation électrique pour 10 000 N										x ₂			
Système d'installation électrique pour 15 000 N													

x₁: avec tube de sortie de câble en polyamide

x₂: avec tube de sortie de câble en aluminium

x₃: avec sortie de câble UDLA

x₄: avec sortie de câble ou couvercle de fermeture

x₅: avec tube de sortie

x₆: avec tube de sortie ou couvercle de fermeture

x₇: classification interne

BSR02MK LAR02MK	BSR02MT	BSR02KK LAR02KK	LAR02KB	VDQ	VDR	VDE	AKA	SLA	SL 18075	UDA	AK	EKQ	EKR	EKSQ	EKSR
x	x	x	x	x	x	x	x	x	x	x	x	x	x	x	x
x	x									x					
	x									x					
		x													
										X ₃					
											x				
					x	x	x					X ₄	X ₄		
			x												
									x						
x	x						x	x		x		X ₅	X ₅	X ₆	X ₆
												X ₅	X ₅		
		x	x						x						
								x							
x	x						x			x				X ₆	X ₆

Technique systèmes de cheminement de câbles

Contrôles et homologations - Canaux d'installation**VDE 00604 partie 1 (EN50085)**

LF 20020-LF 60111,
 LFH 30045, LFH 40060,
 LFH 60090, LFH 60110,
 LFS 40060, LFS 60060,
 LFS 60100, LFS 60150,
 LFS 60200

VDE 00604 partie 2 (EN50085)

FB 60110, FB 6130, FB 60150,
 FB 60190, FB 60230,
 BR65100, BR65130, BR65170 und BR65210D,
 BR 85130, BR 85170,
 BRH65100, BRH65130, BRH65170 und BRH65210D,
 BRA 65100-BRA 65210
 BRS 65100-BRS 65210,
 BRS 85100, BRS 85210,
 BRN65130, BRN65170, BRN65210

VDE 0604 partie 3

SL 20051, SL 20053,
 SL 20055, SL 20071,
 SL 20073, SL 20080

Essai de choc

pour séries : FB, LF

Contrôles des matériaux

PVC
 VDE 0304 partie 309.85 niveau IIb difficilement inflammable,
 DIN 4102, B1 pour échantillons prélevés sur les canaux,
 marque de certification P-BWU03-I-16.5.413
 Contrôle de résistance aux termites BFA, laboratoire entomologique
 132/68

Autres certificats et résultats de contrôle sur demande

Indice d'incendie (I-I)

Type de canal	I-I
Canaux en PVC	5,3
Canaux en PC-ABS	5,2

DIN/ISO 9001

Tehalit est certifié selon DIN/ISO 9001



Essais et homologations de canaux de câblage

DIN 5510		Classe d'inflammabilité	Classe de dégagement de fumée	Classe de liquidité
tehalit.HNG-V1	25025	S4	SR1	ST1
	75125	S3	SR1	ST2
tehalit.HNG-V0	25025	S3	SR2	ST2
	75125	S4	SR1	ST2
tehalit.HA7	25025	S4	SR2	ST2
	80120	S4	SR2	ST2

EN 50085	DIN EN 50085/1 & EN 50085/2.3
tehalit.HNG-V1	n.c.
tehalit.HNG-V0	n.c.
tehalit.HA7	OUI

CSA	GuideFile No. LR22009
tehalit.HNG-V1	n.c.
tehalit.HNG-V0	OUI
tehalit.HA7	OUI
tehalit.BA7	OUI
tehalit.BA6	OUI
tehalit.DNG	OUI
tehalit.LKG	OUI
tehalit.VK-flex	OUI

UL	GuideFile No. E48414
tehalit.HNG-V1	OUI
tehalit.HNG-V0	OUI
tehalit.HA7	OUI
tehalit.BA7	OUI
tehalit.BA6	OUI
tehalit.DNG	OUI
tehalit.LKG	n.c.
tehalit.VK-flex	OUI

UL94	Type
tehalit.HNG-V1	V1
tehalit.HNG-V0	V0
tehalit.HA7	V0
tehalit.BA7	V0
tehalit.BA6	V0
tehalit.DNG	V0
tehalit.LKG	V0
tehalit.VK-flex	V0

NF-F16101	Classification
tehalit.HNG-V1	F3
tehalit.HNG-V0	IF 53 - F3
tehalit.HA7	F2

Classe M	Classification selon la réaction au feu du matériau
tehalit.HNG-V1	n.c.
tehalit.HNG-V0	M2
tehalit.HA7	M1

Propriétés physiques

Matériaux non métalliques		Matériaux		
		PVC	PC/ABS	PPO
Propriétés mécaniques	Résistance à la traction	30 N/mm ²		
	Résistance aux chocs	4 KJ/m ²	14 KJ/m ²	
Propriétés thermiques	Résistance au feu	difficilement inflammable	UL94 - VO autoextinguible	UL 94 - V1 autoextinguible
	Résistance à la température	-5° à 60 °C	-30° à 90 °C	-25° à 90 °C
	Déformation d'après Martens	65°C selon DIN 53458		
Propriétés électriques	Résistance à la perforation	> 35 kV/mm	> 21 kV/mm	> 35 kV/mm
	Résistance de la surface	> 10 ¹¹ Ω	> 10 ¹⁵ Ω	> 10 ¹¹ Ω
	Résistance spécifique	> 10 ¹⁷ Ω/cm		> 10 ¹⁷ Ω/cm
	Valeur diélectrique	-	≈ 2,7	≈ 2,7

Dilatation

Formule pour le calcul de dilatation : $\Delta l = l \times \alpha \times \Delta T$

Les variations sont données par la longueur du profil, du coefficient de dilatation et des variations de température.

Matériau	Longueur du profil l	Coefficient de dilatation α	Variation de température ΔT	Variation de longueur Δl
PVC	1 m	71 x 10 ⁻⁶ / 1 K	1 °C	0,071 mm
PC/ABS	1 m	100 x 10 ⁻⁶ / 1 K	1 °C	0,1 mm
PPO	1 m	59 x 10 ⁻⁶ / 1 K	1 °C	0,059 mm
Aluminium	1 m	23,1 x 10 ⁻⁶ / 1 K	1 °C	0,0231 mm
Tôle d'acier	1 m	14 x 10 ⁻⁶ / 1 K	1 °C	0,014 mm

Représentation de la dilatation relative



Liste de résistance - Matière synthétique

Matériau	PC/ABS	PVC
Gaz d'échappement, alcalin	néant	A
Gaz d'échappement, contenant du fluorure d'hydrogène	C	A
Gaz d'échappement, contenant du dioxyde de carbone	A	A
Gaz d'échappement, nitreux	néant	A
Gaz d'échappement, contenant de l'acide chlorhydrique	néant	A
Gaz d'échappement, contenant du dioxyde de soufre	néant	A
Gaz d'échappement, contenant de l'acide sulfurique	néant	A
Gaz d'échappement, contenant de l'anhydride sulfurique	néant	A
Acétone	D	D
Acétylène	A	B
Acide de batterie	A	A
Alcool	A	A
Acétate (hydroxyde) d'aluminium	A	A
Chlorure d'aluminium	C	néant
Chlorure d'ammonium	A	A
Jus de pomme	A	néant
Jus d'orange	A	néant
Huile de zeste d'orange	C	néant
Essence	C	B
Cire d'abeille	A	néant
Bière	A	A
Sel d'Epsom -> voir : Sulfate de magnésium	A	A
Bitumes	B	néant
Acide borique	A	A
Eaux-de-vie -> voir : Spiritueux	A	A
Liquide de frein	D	A
Brome	D	B
Beurre	A	néant
Acide butyrique	D	B
Hypochlorite de calcium	C	B
Sulfate de calcium	A	A
Chlore	B	A
Hydrate de chloral	C	D
Curry	B	néant
Sébacate de dibenzyle	C	néant
Phtalate de dibutyle	néant	néant
Sébacate de dibutyle	C	D
Acide acétique glacial -> voir : Acide acétique	A	A
Elaol -> voir : Phtalate de dibutyle	D	D
Liquides révélateurs	A	A
Gaz naturel, principalement du méthane	A	néant
Huile d'arachide	B	néant
Pétrole	C	néant
Vinaigre	A	A
Acide acétique	D	A
Éther acétique -> voir : Acétate d'éthyle	D	D
Graisse, végétale	B	néant
Graisse, animale	B	néant
Graisses, huiles alimentaires	B	néant

Matériau	PC/ABS	PVC
Antigel	A	néant
Jus de fruits	A	A
Sucre de fruit/Fructose	A	néant
Plâtre	A	A
Glycérine	C	A
Urée	A	B
Mazout	C	A
Hélium	A	néant
Solution Henkel-P3	B	néant
Huile de bois	B	néant
Huile de goudron de bois -> voir : Créosote	C	C
Teinture d'iode	C	D
Cacao	A	néant
Beurre de cacao	A	néant
Dispersion caoutchouc	B	néant
Carburant	D	néant
Kérosène	D	A
Huile de pin sylvestre	C	néant
Huile de lavande	C	néant
Huile de foie de morue	A	A
Colle (col d'os)	A	A
Huile de lin	A	A
Huile de citronnelle	C	néant
Lysol	C	néant
Margarine	A	néant
Confiture	A	A
Huile pour machines	B	néant
Eau de mer -> voir : Eau salée	A	A
Lait	A	A
Acide lactique	A	B
Sucre lactique -> voir : Lactose	A	A
Huile minérale	A	A
Eau minérale	A	A
Dissolvant pour vernis à ongles	D	néant
Naphtalène	C	D
Naphtalène (dans l'alcool)	C	néant
Agent mouillant	B	A
Nicotine	C	A
Acide nicotinique	B	A
Nitrobenzène	D	D
Acide nitrobenzoïque	C	A
Diluant cellulosique	D	néant
Huiles et graisses, végétales	B	A
Huiles, essentielles	C	néant
Oléine	A	A
Huile de palme	B	A
Paraffines	A	A
Émulsion de paraffine	B	A
Cire de paraffine	B	néant

Matériau	PC/ABS	PVC	PA
Parfums	C	A	B
Pectine	A	A	C
Pétrole	C	A	A
Phénol	D	D	C
Phosphate	néant	néant	C
Acide phosphorique	A	A	B
Polyran M25 N - Huile lubrifiante	néant	néant	D
Alcool propylique	A	B	D
Mercure	A	A	A
Suif de bœuf	A	néant	A
Émulsion de suif de bœuf	B	A	D
Huile de ricin	A	A	A
Pétrole brut	C	A	A
Essence de roses	C	néant	A
Sagrotan	C	néant	A
Salicyaldéhyde	B	C	A
Acide salicylique	A	B	A
Sel ammoniac	A	A	A
Eau ammoniacale	A	A	A
Acide nitrique	D	C	A
Acide chlorhydrique	D	B	A
Eau salée, eau de mer	A	A	A
Huiles lubrifiantes	A	A	A
Savon noir	B	A	A
Acide sulfurique	C	A	A
Solution savonneuse	B	A	A
Moutarde	A	néant	D
Graisses de silicone	A	néant	A
Huile de silicone	A	A	C
Spiritueux	A	A	B
Alcool dénaturé	A	A	A
Agent de rinçage	B	néant	D
White-spirit	C	néant	D
Huile de térébenthine	D	B	B
Naphta lourd	B	A	B
Huile pour transformateur	C	A	A
Urine	A	A	A
Vaseline	A	C	D
Huile de vaseline	A	A	A
Cires	A	néant	D
Huile de noix	B	néant	A
Détergent	A	A	néant
Eau H2O	A	A	A
Eau, distillée	A	A	D
Hydrogène	A	A	D
Peroxyde d'hydrogène	A	A	A
Plastifiants	C	néant	A
Vins	A	A	A
Esprit-de-vin	A	A	A

Légende :

néant	aucune indication
A	excellente résistance
B	moyenne
C	résistance minime
D	non résistant

Remarques :

Les indications sont données à titre purement indicatif et sans garantie

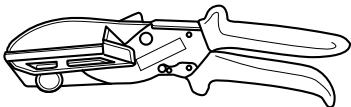
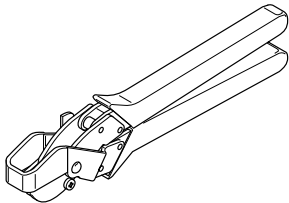
Matériaux	Outils	Canaux	Propriétés
Matière plastique	Scie à main		<ul style="list-style-type: none"> • Scie à fine denture (scie à métaux)
	Scie sauteuse	BRN, BR BRH LF LFH LFE LFR FB VK SL SLH	<ul style="list-style-type: none"> • Lame pour métaux ou matière plastique • Fine denture
	Scie circulaire	BRN, BR BRH LF	<ul style="list-style-type: none"> • Lame pour matière plastique • Diamètre : 250 - 350 mm • Denture : 80 - 108/pouce
		LFH LFE LFR FB VK SL SLH	<p>(dents alternées)</p> <ul style="list-style-type: none"> • Vitesse de coupe : v_s entre 37 et 51 m/sec à 2800 tr/min
	Pince à couper L5561	BRN uniquement couvercle et couvercle latéral BR, BRH couvercle LF LFH LFR FB VK SL SLH	<ul style="list-style-type: none"> • Préparation simple et rapide • La pince L5561 de Hager permet les coupes angulaires grâce à la butée réglable 
Pince à entailler L5562	BRN LF LFH LFR FB VK SL SLH	<ul style="list-style-type: none"> • La pince L5562 de Hager permet d'entailler facilement les parois latérales 	
Perforations	BRN, BR BRH LF LFH LFR FB VK SL SLH	<p>Les outils suivants sont adaptés:</p> <ul style="list-style-type: none"> • forets à métaux • forets à centrer • fraises circulaires • fraises 	

Matériaux	Outils	Canaux	Propriétés
Aluminium	Scie circulaire	BRA	<ul style="list-style-type: none"> • Disque à inserts en métal dur • Diamètre : 250 - 350 mm • Denture : 80 - 108 pouce (dents alternées) • Vitesse de coupe : v_s entre 37 et 51 m/sec à 2800 tr/min
Tôle d'acier	Scie à ruban	BRS LFS	<ul style="list-style-type: none"> • Rubans à inserts en métal dur • Denture : 24/pouce • Vitesse de coupe : 1 m/s
	Scie à ruban portative	BRS LFS	<ul style="list-style-type: none"> • Rubans à inserts en métal dur • Nombre de dents : 24d/pouce • Vitesse de coupe : 1 m/s
	Scie sauteuse	BRS LFS	<ul style="list-style-type: none"> • Lame de scie à inserts en métal dur • Scie à métaux type S110VE, 500 W • Courses : 2500-10000 courses/min • Nombre de dents : 24/pouce

Assemblages collés

Matériau	Adhésif recommandé
PVC sur PVC	Adhésif pour PVC du commerce (avec solvants)
PVC sur métal	Colle de contact du commerce
PVC sur bois	Colle de contact du commerce
PC / ABS	<p>Les adhésifs ne doivent pas contenir d'huiles ou de solvants</p> <ul style="list-style-type: none"> • Epoxy à 2 composants • MS-Polymère à 1 composant • Cyano-Acrylate • Silicone (autres informations sur demande)
PPO	<p>Les adhésifs ne doivent pas contenir d'huiles ou de solvants</p> <ul style="list-style-type: none"> • Epoxy à 1 composant • Colle polyoléfine • MS-Polymère à 1 composant • Cyano-Acrylate (autres informations sur demande)

Capacité utile tehalit.BRN – montage d'appareils

Type de canal	Type de câble					
	Câble fibre optique duplex Ø 2,8 x 5,6 mm	G51 4 x 2 x 0,6 Ø 6,9 mm	Câble TT Ø 8,2 mm	Câble TT Ø 10 mm	Câble TT Ø 12,2 mm	Câble TT Ø 17,7 mm
BRN65130	124	42	30	20	14	6
BRN65170	214	70	50	34	22	10
BRN65210	304	100	70	48	32	16

Capacité utile tehalit.BR – montage d'appareils

Type de canal	Type de câble					
	Câble fibre optique duplex Ø 2,8 x 5,6 mm	G51 4 x 2 x 0,6 Ø 6,9 mm	Câble TT Ø 8,2 mm	Câble TT Ø 10 mm	Câble TT Ø 12,2 mm	Câble TT Ø 17,7 mm
BR65100	77	25	18	12	8	4
BR65130	140	46	33	22	15	7
BR65170	214	70	50	34	22	10
BR65210D	178	58	42	28	18	9

Capacité utile tehalit.BRH – montage d'appareils

Type de canal	Type de câble					
	Câble fibre optique duplex Ø 2,8 x 5,6 mm	G51 4 x 2 x 0,6 Ø 6,9 mm	Câble TT Ø 8,2 mm	Câble TT Ø 10 mm	Câble TT Ø 12,2 mm	Câble TT Ø 17,7 mm
BRH65100	77	25	18	12	8	4
BRH65130	140	46	33	22	15	7
BRH65170	214	70	50	35	22	10
BRH65210D	178	58	42	28	18	9

Capacité utile tehalit.BRA - montage d'appareils

Type de canal	Type de câble					
	Câble fibre optique duplex Ø 2,8 x 5,6 mm	G51 4 x 2 x 0,6 Ø 6,9 mm	Câble TT Ø 8,2 mm	Câble TT Ø 10 mm	Câble TT Ø 12,2 mm	Câble TT Ø 17,7 mm
BRA65100	77	25	18	12	8	4
BRA65130	140	46	33	22	15	7
BRA65170	214	70	50	34	22	10
BRA65210	300	99	70	47	32	15
BRA65210D	179	59	42	28	19	9
BRA85130	210	69	49	33	22	11
BRA85170	306	101	71	48	32	15
BRA65170B	179	59	42	28	19	9
BRA65210B	261	86	61	41	28	13

Capacité utile tehalit.BRS - montage d'appareils

Type de canal	Type de câble					
	Câble fibre optique duplex Ø 2,8 x 5,6 mm	G51 4 x 2 x 0,6 Ø 6,9 mm	Câble TT Ø 8,2 mm	Câble TT Ø 10 mm	Câble TT Ø 12,2 mm	Câble TT Ø 17,7 mm
BRS65100	77	25	18	12	8	4
BRS65130	140	46	33	22	15	7
BRS65170	223	74	52	35	24	11
BRS65210	300	99	70	47	32	15
BRS65210D	179	59	42	28	19	9
BRS85130	214	70	50	34	22	10
BRS85170	319	105	74	50	34	16
BRS100130	287	95	67	45	30	14
BRS100170	408	134	95	64	43	20
BRS100210	529	174	123	83	56	26
BRS100210D	408	134	95	64	43	20
BRS65170B	179	59	42	28	19	9
BRS65210B	261	86	61	41	28	13
BRS85210B	304	100	70	48	32	16
BRS100210B	427	141	100	67	45	21

Capacité utile tehalit.LFR

Type de canal	Type de câble					
	Câble fibre optique duplex Ø 2,8 x 5,6 mm	G51 4 x 2 x 0,6 Ø 6,9 mm	Câble TT Ø 8,2 mm	Câble TT Ø 10 mm	Câble TT Ø 12,2 mm	Câble TT Ø 17,7 mm
LFR 70120	1	0	0	0	0	0
LFR 150150	6	2	1	1	0	0
LFR 200200	12	4	2	1	1	0
LFR 200350	22	7	5	3	2	1

Capacité utile tehalit.FWK

Type de canal	Type de câble					
	Câble fibre optique duplex Ø 2,8 x 5,6 mm	G51 4 x 2 x 0,6 Ø 6,9 mm	Câble TT Ø 8,2 mm	Câble TT Ø 10 mm	Câble TT Ø 12,2 mm	Câble TT Ø 17,7 mm
500600	101	33	23	15	10	5
501100	188	61	43	29	19	9
502100	360	118	84	56	37	18
991600	559	184	130	87	58	28
992600	911	300	212	142	96	45

Capacité utile tehalit.LF / LFH / LFS

Type de canal	Compar-timent	Type de câble					
		Câble fibre optique duplex Ø 2,8 x 5,6 mm	G51 4 x 2 x 0,6 Ø 6,9 mm	Câble TT Ø 8,2 mm	Câble TT Ø 10 mm	Câble TT Ø 12,2 mm	Câble TT Ø 17,7 mm
LF 150150		6	2	1	1	0	0
LF 200200		9	3	2	1	1	0
LF 200350		20	6	4	3	2	1
LF 200360	K1	9	3	2	1	1	0
	K2	9	3	2	1	1	0
LF 300300		27	8	6	4	2	1
LF 300450		41	13	9	6	4	2
LF 300600		53	17	12	8	5	2
LF 400400		49	16	11	7	5	2
LF 400600		72	23	16	11	7	3
LF 400900		115	38	26	18	12	5
LF 401100		127	41	29	19	13	6
LF 600600		108	35	25	16	11	5
LF 600900		171	56	39	26	18	8
LF 601100		210	69	49	33	22	10
LF 601500		279	91	64	42	29	13
LF 601900		357	117	82	55	37	17
LF 602300		435	143	100	68	45	21

Capacité utile tehalit.BA7/HA7, taux de remplissage 40 %

Type de canal	Ø 1 mm ²	Ø 1,5 mm ²	Ø 2,5 mm ²
BA7 25025 / HA7 25025	14	10	7
BA7 25040 / HA7 25040	24	18	13
BA7 40025 / HA7 40025	30	22	15
BA7 40040 / HA7 40040	49	35	25
BA7 40060 / HA7 40060	75	54	39
BA7 40080 / HA7 40080	101	73	52
BA7 40100 / HA7 40100	127	91	65
BA7 60025 / HA7 60025	54	39	28
BA7 60040 / HA7 60040	91	66	47
BA7 60060 / HA7 60060	142	102	73
BA7 60080 / HA7 60080	193	139	99
BA7 60100 / HA7 60100	243	175	125
BA7 60120 / HA7 60120	293	211	151
BA7 80025 / HA7 80025	78	56	40
BA7 80040 / HA7 80040	134	97	69
BA7 80060 / HA7 80060	211	152	109
BA7 80080 / HA7 80080	286	206	148
BA7 80100 / HA7 80100	362	261	187
BA7 80120 / HA7 80120	437	315	226
BA7 100060 / HA7 100060	275	198	142
BA7 100080 / HA7 100080	378	272	195
BA7 100100 / HA7 100100	480	346	247

Capacité utile tehalit.BA6, taux de remplissage 40 %

Type de canal	Ø 1 mm ²	Ø 1,5 mm ²	Ø 2,5 mm ²
BA6 15015	10	7	5
BA6 20025	16	11	8
BA6 30015	22	16	11
BA6 30025	30	21	15
BA6 30040	49	35	25
BA6 40015	35	26	18
BA6 40025	49	35	25
BA6 40040	74	54	38
BA6 40060	117	85	61
BA6 40080	149	107	77
BA6 40120	221	159	114
BA6 60015	51	37	27
BA6 60025	81	59	42
BA6 60040	131	94	67
BA6 60060	193	139	100
BA6 60080	252	182	130
BA6 60100	319	230	164
BA6 60120	376	271	194
BA6 60150	467	336	241
BA6 60200	622	448	321
BA6 80025	117	84	60
BA6 80040	187	135	96
BA6 80060	275	198	142
BA6 80080	360	259	186
BA6 80100	449	323	231
BA6 80120	535	386	276

Capacité utile tehalit.DNG, taux de remplissage 40%

Type de canal	Ø 1 mm ²	Ø 1,5 mm ²	Ø 2,5 mm ²
DNG 20020	14	10	7
DNG 25025	28	20	14
DNG 25037	41	29	21
DNG 37020	33	24	17
DNG 37037	67	48	35
DNG 50020	46	33	24
DNG 50025	60	43	31
DNG 50037	96	69	49
DNG 50050	128	92	66
DNG 50075	197	142	101
DNG 50100	267	192	137
DNG 50125	336	242	173
DNG 75025	87	63	45
DNG 75037	144	104	74
DNG 75050	196	141	101
DNG 75075	303	219	156
DNG 75100	413	297	213
DNG 75125	521	375	269
DNG 100050	266	192	137
DNG 100075	415	299	214
DNG 100100	563	406	290

Capacité utile tehalit.LKG, taux de remplissage 40%

Type de canal	Ø 1 mm ²	Ø 1,5 mm ²	Ø 2,5 mm ²
LKG 37025	40	29	21
LKG 37037	58	42	30
LKG 37050	85	61	44
LKG 37075	131	95	68
LKG 37100	177	128	91
LKG 50037	87	63	45
LKG 50050	129	93	66
LKG 50075	200	144	103
LKG 50100	270	194	139
LKG 50125	340	245	175
LKG 50140	384	276	198
LKG 75050	197	142	102
LKG 75075	308	222	159
LKG 75100	418	301	216
LKG 75125	529	381	273

Capacité utile tehalit.VK-flex (aide de montage)

Type de canal	Ø 1 mm ²	Ø 1,5 mm ²	Ø 2,5 mm ²
VK flex 10 L2212	10	8	5
VK flex 20 L2222	20	18	13
VK flex 30 L2232	57	46	30
VK flex 40 L2242	101	81	53

Capacité utile tehalit.HNG, taux de remplissage 40 %

Type de canal	Ø 1 mm ²	Ø 1,5 mm ²	Ø 2,5 mm ²
HNG25025	27	19	14
HNG37025	42	31	22
HNG37037	67	48	35
HNG37050	91	65	47
HNG50025	60	43	31
HNG50037	96	69	49
HNG50050	128	92	66
HNG50075	197	142	101
HNG50100	267	192	137
HNG50125	336	242	173
HNG75037	90	65	46
HNG75050	196	141	101
HNG75075	303	219	156
HNG75100	413	297	213
HNG75125	521	375	269

Capacité utile tehalit.ateha

Type de canal	TT 3 x 1,5 Ø 10 mm
ATA12200	1
ATA12201	0
ATA12300	2
ATA12301	2
ATA12500	4
ATA12501	4
ATA12502	3
ATA16300	3
ATA16301	2
ATA20500	6
ATA20501	5
ATA20502	3
ATA20752	7

Capacité utile tehalit.SL

Type de canal	TT 3 x 1,5 Ø 10 mm
SL20055	5
SL20080	7
SL20115	13
SLH20080	7
SL17052	6
EK40040	4

Câbles

Conformément à VDE 0298 part. 3 (1983), les rayons de courbure suivants pour les câbles en matière synthétique doivent être respectés.

Type de câble	U ₀ ≤ 0,6/1 kV				U ₀ ≥ 0,6/1 kV
	Diamètre extérieur du câble en mm				
Câbles pour pose fixe	d ≤ 10	10 < d ≤ 25	25 < d		6d
	4d	4d	4d		
Câbles souples	Diamètre extérieur du câble en mm				6d
	d ≤ 8	8 < d ≤ 25	12 < d < 20	20 < d	
Pose fixe	3d	3d	4d	4d	10d
A l'introduction	3d	4d	5d	5d	

Fibre optique

Fabricant	Diamètre extérieur des câbles en mm	Rayons de courbure min. autorisés en mm
Alcatel/Kabelmetal	3,5 - 12	20 - 95
ANT	3,5 - 12	150
Dätwyler	3,0 - 7,9	30 - 120
Kabelreidt	3,4 - 11,6	20 - 175
Belden	2,9 - 13	75 - 130

La norme EN 187101 donne les recommandations suivantes :

$$R_{\text{courbure}} = 10 \times d_{\text{câble}}$$

avec R_{courbure} = rayon de courbure du câble
 $d_{\text{câble}}$ = diamètre du câble

Sauf indication de rayons de courbure différents par les fabricants, à relever dans les fiches techniques du produit concerné.

Données à titre indicatif

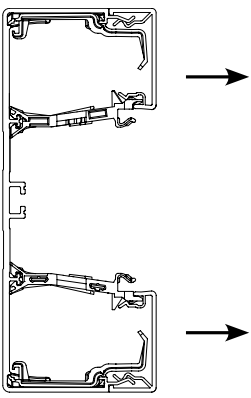
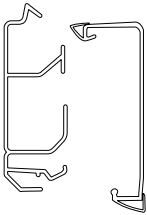
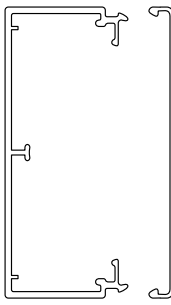
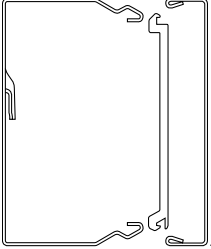
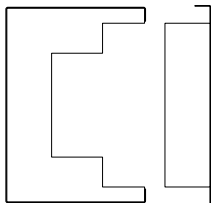
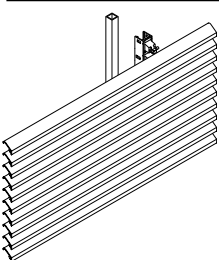
Type de canal		Pose du canal en min/m	Insertion des câbles en min/m	
	BRN/BR	BRN65130	8,5	1
		BRN65170	8,5	1
		BRN65210	9	1
		BR65100	10,5	1,3
		BR65130	11	1,3
		BR65170	12	1,3
		BR65210D	13	1,3
		BR85130	12	1,3
		BR85170	13	1,5
		Séparation	1,5	1,5
	SL	SL 20055	6	1
		SL 20080	6	1
		SL 20115	7	1
	LF/LFH/FB/LFE	LF 40060; LFH 40060; LFE 40060	8,5	1,3
		LF 40090	10	1,3
		LF 40110; LFH 40090; LF 60090; LF 60110; LFE 60110	10	1,2
		LF 60060; LFH 60090; LFH 60110; FB 60110; FB 60130	9	1,3
		LF 60150; FB 60150	11	1,1
		LF 60190; FB 60190	12,5	1,1
		LF 60230; FB 60230	13	1,1
		Pièces de forme LF, LFH, FB	2,5/pièce	-
	LFS (tôle d'acier)	LFS 40060	11	1,3
		LFS 60060; LFS 60100	11,5	1,3
		LFS 60150	14	1,1
		LFS 60200	16	1,1
		Pièces de forme LFS	3/pièce	-
	FWK (résistant au feu)	FWK 30/50110 montage vertical	18	1,1
		FWK 30/50110 montage horizontal	24	1,3
		FWK 90/50110 montage vertical	24	1,0
		FWK 90/50110 montage horizontal	36	1,3
	Habillage d'allège			Montage en min/m
		Consoles avec habillage à lamelles, horizontal, profondeur 50-160 mm		30
		Consoles avec habillage à lamelles, horizontal, profondeur 200-300 mm		31
		Habillage vertical à lamelles		42
		Habillage vertical à panneaux		30
		Valeur indicative installation complète des canaux avec consoles et lamelles		72
		Valeur indicative installation complète des canaux avec consoles et panneaux		60
	Montage des consoles		7,25/pièce	

Instructions de montage

Démontage des couvercles latéraux PVC et sans halogène

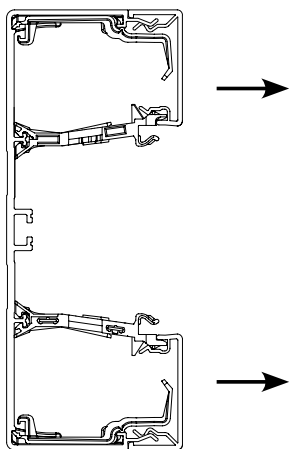

Jonction BRN65X9

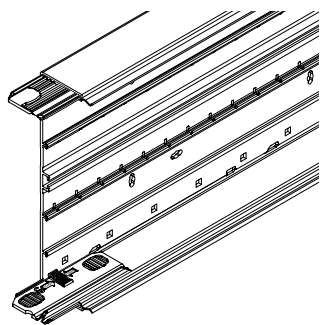

- Montage par un seul monteur en assemblant les profilés à l'aide de la jonction
- Egalement possible lors d'un raccordement dans l'angle

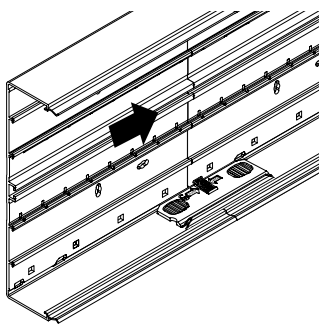

Retenue de câbles avec agrafe BRN65KL45/BRN65KL65

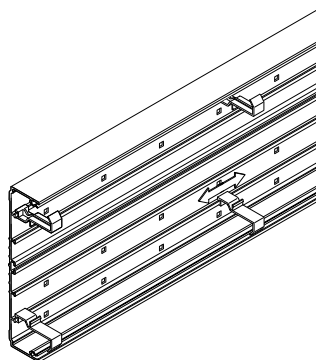

- A partir d'une hauteur de 170 mm, 5 pièces sont automatiquement fournies par mètre de canal. Ces pinces peuvent également être commandées séparément.
- Empêche la chute des câbles durant l'installation.
- Coulisse librement sur la base du canal.

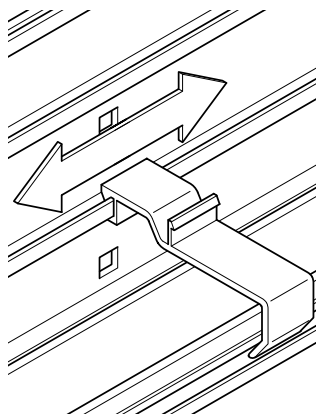

Retenue de câbles avec agrafe fermée BRN65KL45

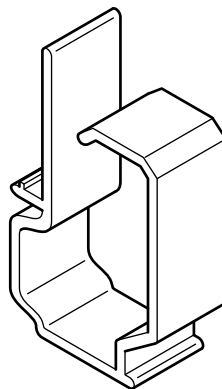

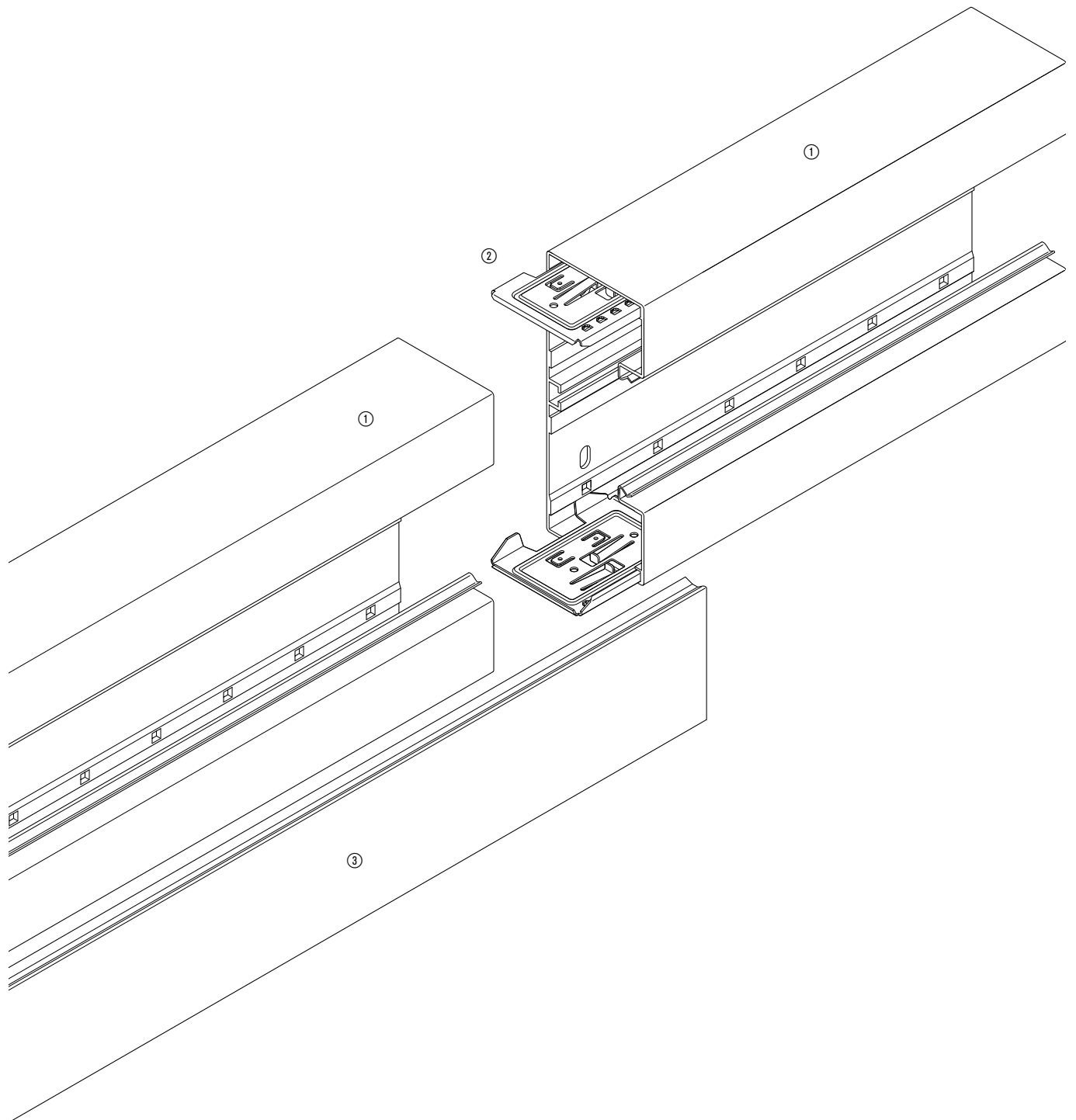

Technique systèmes
de cheminement
de câbles

- Les bases ① doivent être raccordées à la jonction ②.
- Le couvercle ③ se monte **sans accessoires supplémentaires de mise à la terre.**
- La jonction ② sert de point de mise à la terre.

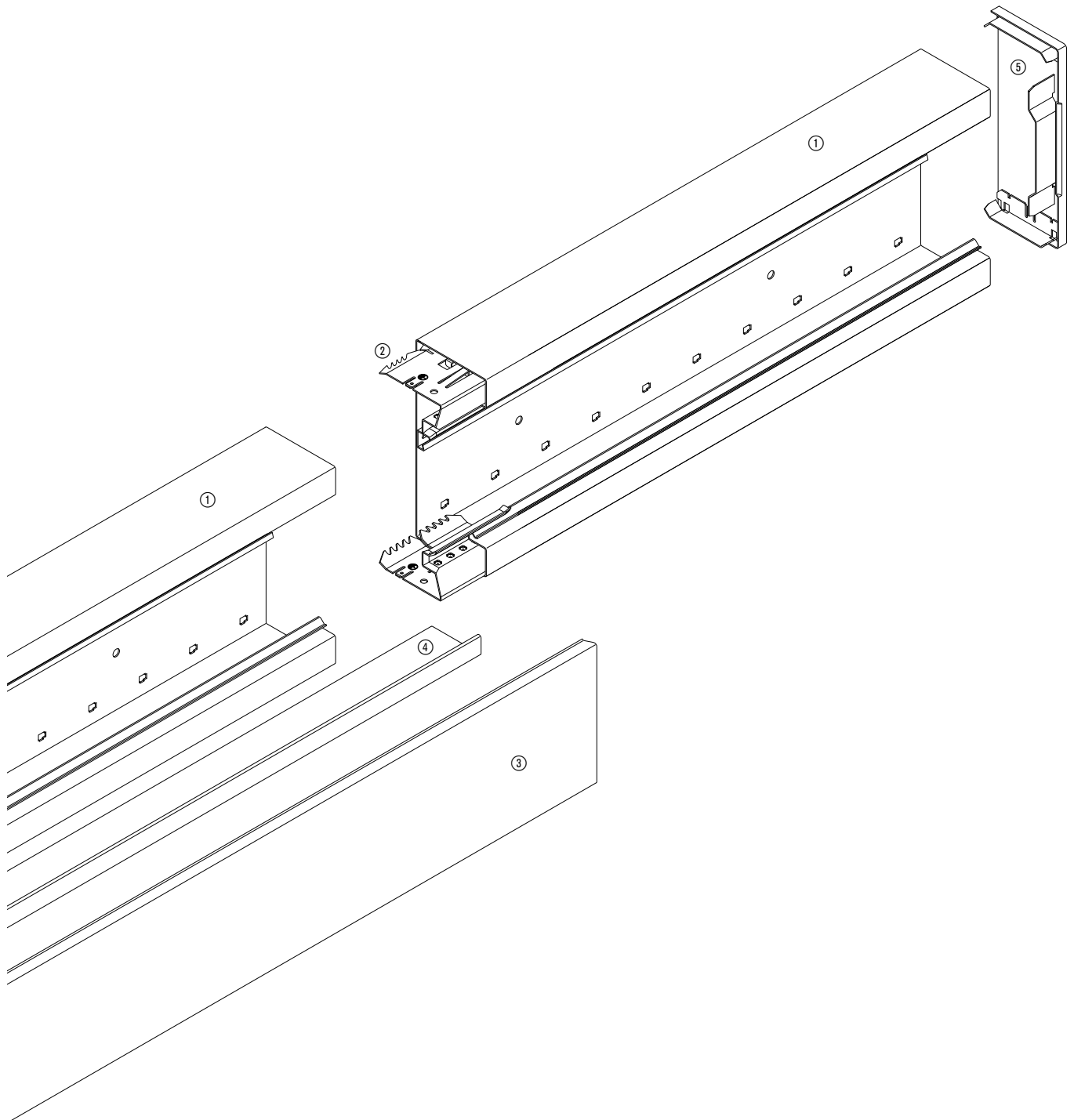

- Les bases ① doivent être raccordées à la jonction ②.
- Le couvercle ③ se monte **sans accessoires supplémentaires de mise à la terre.**
- La mise à la terre est intégrée dans la cloison de séparation (uniquement pour canaux à encliquetage frontal) ④.
- La mise à la terre est intégrée dans la plaque de fermeture ⑤.
- La jonction ② ou la plaque de fermeture ⑤ sert de point de mise à la terre.



Tous les canaux d'allège tehalit.BRS sont dotés d'une mise à la terre. La mise à la terre automatique sera assurée grâce aux contours de fermeture exempts de peinture des bases, des couvercles et des pièces de forme.



Profil de base

Jonction :

La liaison de mise à la terre des bases est obtenue par une jonction, qui assume les trois fonctions suivantes : liaison de mise à la terre des bases de canal, jonction et aide au montage.

Pièces de forme :

Les pièces de forme du canal en tôle d'acier pour les deux systèmes de canaux d'allège sont également exemptes de peinture à l'emplacement de raccordement et peuvent par conséquent être intégrées dans le système de mise à la terre.



Jonction

Plaques de fermeture :

Le système de mise à la terre équipe également les plaques de fermeture, de sorte qu'une mise à la terre distincte est superflue.



Cloison

Cloison :

Pour les canaux tehalit.BRS sans profil C, il existe deux séparations en tôle d'acier, qui sont directement intégrées dans le concept de mise à la terre lors du montage : TWS70VERZ (hauteur 70 mm) et TWS90VERZ (hauteur 90 mm). Pour les canaux tehalit.BRS avec profil C, la séparation (L6477VERZ) sera associée à la fixation pour séparation (L6705BCHR).



Cache de découpe

Cache de découpe :

Le cache de découpe d'une pièce en tôle d'acier permet de dissimuler les découpes sur le canal (couvercle et canal).

Indication :

Un vernissage ultérieur ou d'autres modifications des canaux avec mise à la terre automatique intégrée à l'état de livraison peuvent porter préjudice jusqu'à entraîner l'inefficacité de la mise à la terre.

Consoles universelles

- Pour tous les canaux d'allège tehalit.BR et tehalit.BRN – tous les matériaux
- Consoles stables à fixation murale composées d'une console universelle et d'une plaque d'adaptation
 - La console universelle est définie par la distance du mur
 - La plaque d'adaptation est définie par la largeur du canal
- La console universelle et la plaque d'adaptation doivent être commandées séparément
- La plaque d'adaptation sera accrochée à la console universelle
- Fixation des canaux sans vis grâce à la nouvelle « Technique à clip »
- Si nécessaire, le canal peut être détaché de la console au moyen d'une pince conventionnelle
- Distance du mur de 53 à 460 mm
- Charge utile possible jusqu'à 75 kg (750 N) avec distance de fixation de 600 mm
- Grande zone de réglage (jusqu'à 53 mm) des clips mobiles sur la console universelle et la plaque d'adaptation - avec une distance de perforation au sol de 50 mm, un trou est toujours disponible dans le canal pour encliqueter les clips
- Aide de montage par appui de canal sur la plaque d'adaptation
- Réglage angulaire vertical de +/- 3° pour compenser les inégalités de construction
- Butée supérieure avec repère sur la console universelle
- Une butée supérieure supplémentaire réutilisable fait partie de la livraison d'une unité d'emballage de console universelle
- Combinaison possible avec pied support

Matériau

Tôle d'acier galvanisée

Remarque

Une console universelle et une plaque d'adaptation doivent être commandées par console

Montage de la console

Mesurer les consoles, distances de fixation max. 0,66 m pour canaux en matière synthétique, env. 1 m pour canaux métalliques. Pour l'habillage horizontal de lamelles, les distances entre les consoles ne doivent pas dépasser 0,66 m. Fond perforé uniforme de 50 mm sur canaux tehalit.BR et tehalit.BRS.

Fixation de la console

Ajuster la console à la profondeur souhaitée. Serrer légèrement la vis centrale avec la clé (ouverture 13).

G2260 Console universelle, distance du mur 53-81, galv.

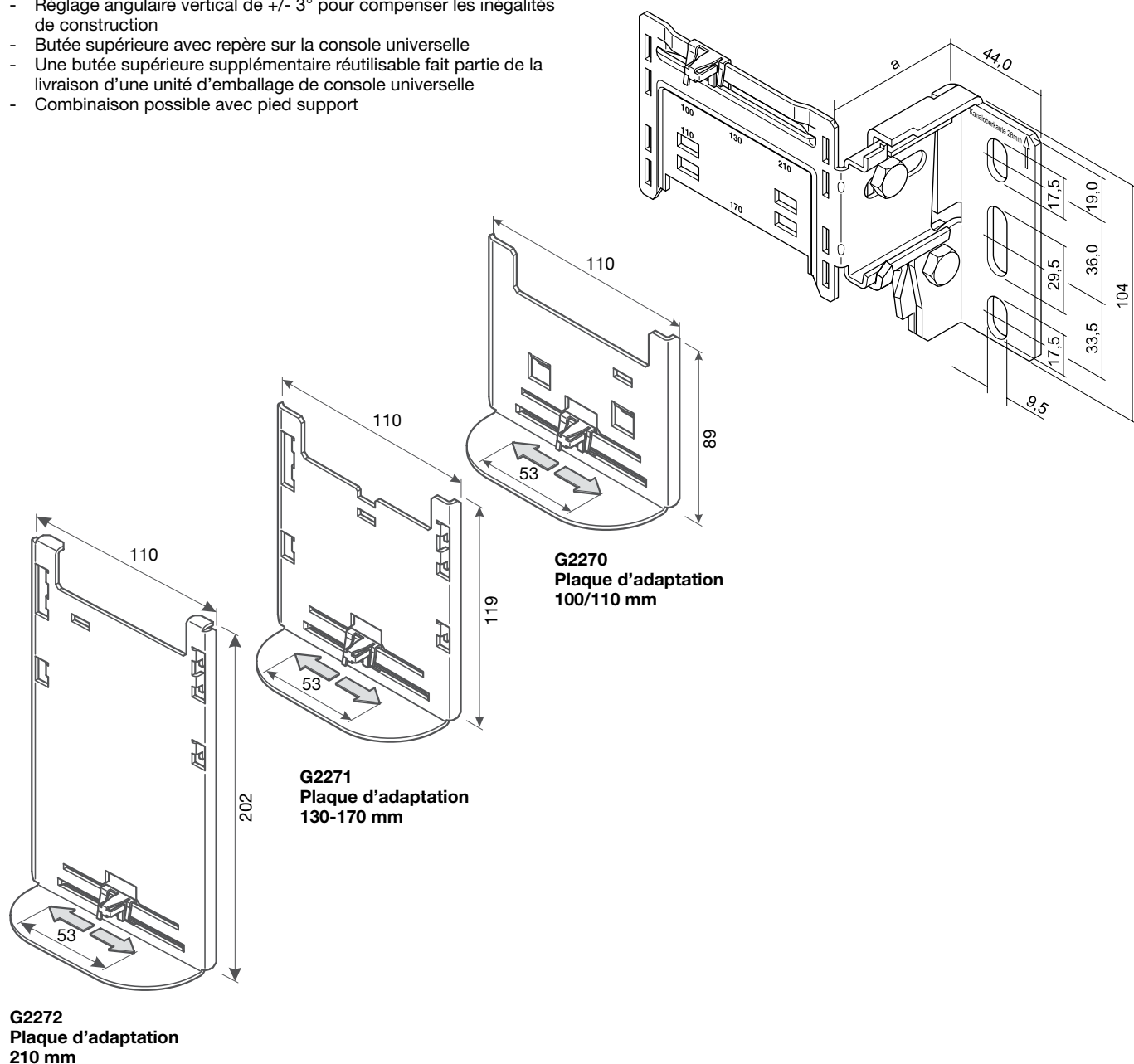

G2261 Console universelle, distance du mur 78-125, galv.

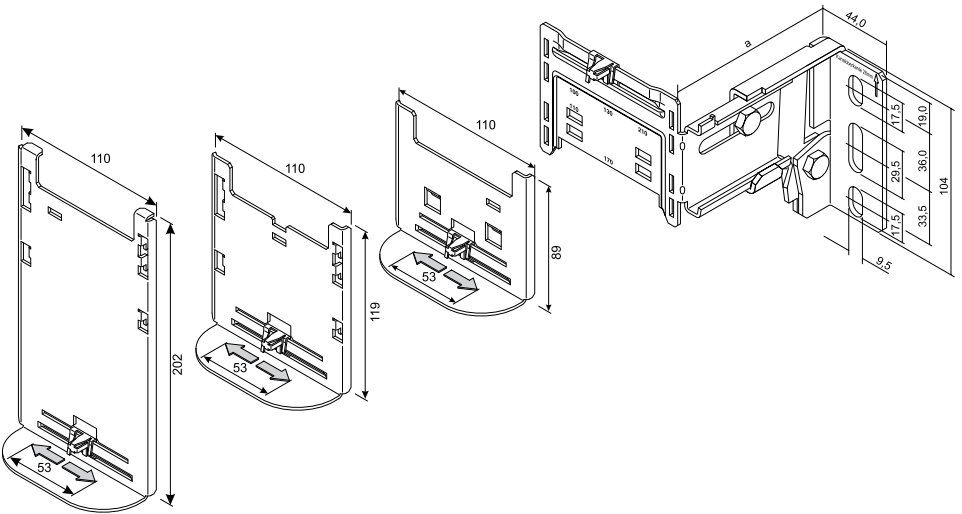

G2262 Console universelle, distance du mur 120-200, galv.

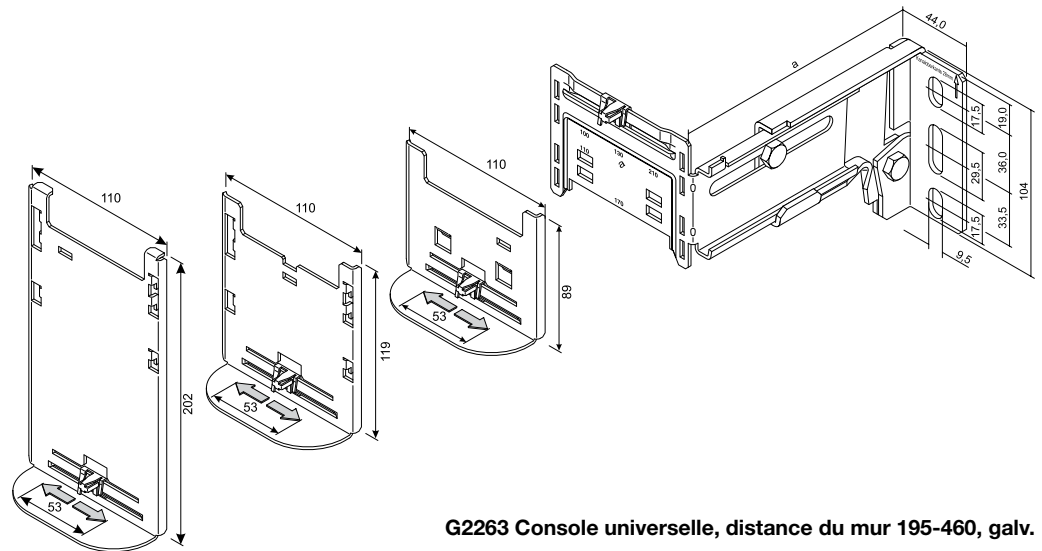

G2263 Console universelle, distance du mur 195-460, galv.

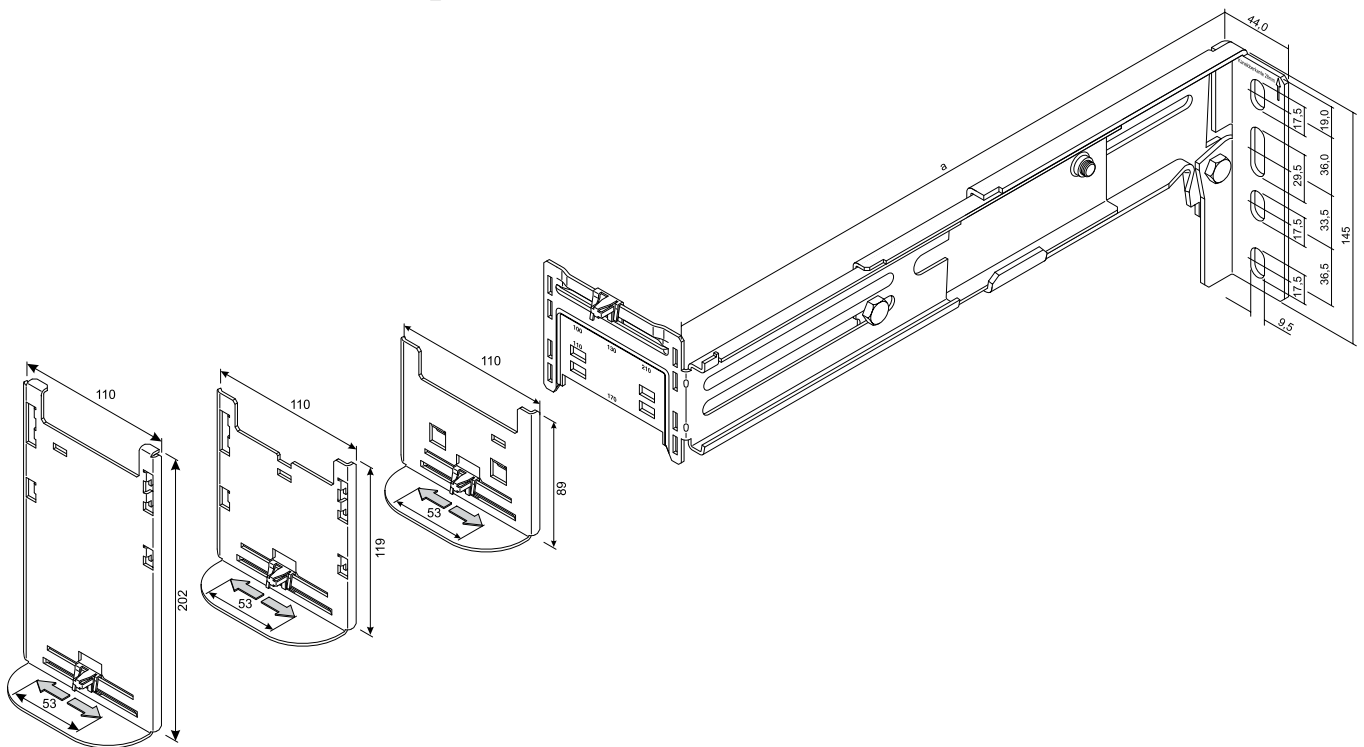

Technique systèmes
de cheminement
de câbles

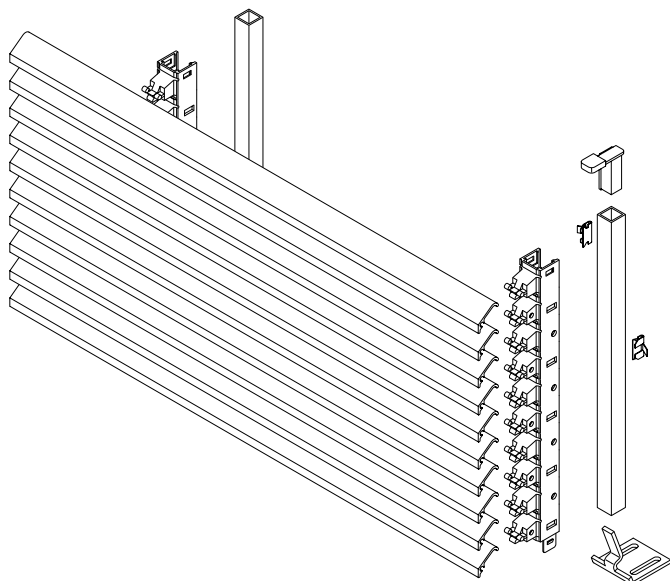

Grille de lamelles

- Grille de lamelles pour recouvrement esthétique ou habillage de niches (p. ex. radiateur)
- Très efficace du point de vue esthétique, car l'angle de vue est fermé jusqu'à 70 %.
- Pour l'habillage de radiateurs, la surface de passage de l'air comporte environ 65 %.
- Les grilles de lamelles sont rapidement encliquetées et sécurisées sur le porte-lamelles en matière synthétique.
- Cache de fermeture pour une adaptation esthétique à la transition du canal.
- Assemblage des lamelles à l'aide d'une goupille d'accouplement

Porte-lamelles

- Montage simple du porte-lamelles et fixation rapide des lamelles
- Un maintien sécurisé et une distance correcte des lamelles sont toujours assurés.
- Grandes combinaisons possibles par juxtaposition des porte-lamelles.
- Réduction des chutes grâce à aux porte-lamelles juxtaposés

Lamelle de rechange

- Pour une transition propre du canal à l'installation des lamelles lors du montage horizontal

Couleurs livrables

RAL 9016, blanc trafic
RAL 7035, gris clair
ELN, alu anodisé naturel

Matériau

Aluminium

Habillage horizontal avec porte-lamelles et lamelles

Mesurer la distance du mur. Encliqueter les porte-lamelles l'un dans l'autre et raccourcir à l'emplacement repéré en fonction de la distance du mur. Des goupilles de sécurité peuvent être enfoncées latéralement et empêchent ainsi un détachement involontaire des porte-lamelles. Placer les porte-lamelles sur le bord supérieur de la console. Placer les lamelles et les encliqueter dans le porte-lamelles. La grille de lamelles ne doit pas dépasser une longueur de 2000 mm afin de faciliter la manipulation lors du nettoyage.

Montage au-dessus des radiateurs

Avec une température aller de 70 °C, il convient de respecter une distance minimale de 40 mm entre le radiateur et le canal d'installation. À cette distance, l'échauffement admissible du canal et des câbles posés à l'intérieur ne sera pas dépassé. Veuillez nous consulter en cas de conditions divergentes.

Pieds-supports

- Pour un positionnement libre dans la pièce où aucune fixation murale n'est possible pour des raisons techniques.
- Pour un soutien supplémentaire du canal, en cas de grandes portées ou projection de la console.
- Montage stable au sol avec support de montage pour le canal d'allège et l'habillage de lamelles.
- Possibilité d'ajustage de la version à une pièce grâce aux trous oblongs de 5 mm.
- Indiquer la désignation du canal d'allège lors de la commande.

Couleurs livrables

VERZ, galvanisé
RAL 9016, blanc trafic
RAL 7035, gris clair

Matériau

Tôle d'acier galvanisée ou

Autres versions sur demande.

Panneaux en tôle d'acier pour habillage vertical

Longueur

min. 200 mm
max. 1500 mm

Hauteur

min. 400
max. 900

Remarque importante

Dimensions exactes requises lors de la commande.

Description du montage

Les supports magnétiques sont fixés au canal par des vis. Selon le type de montage, les pattes d'articulation sont vissées au sol ou sur la console. Le montage des consoles sous un radiateur nécessite une distance minimale de 150 mm entre le sol et le radiateur. Les panneaux sont posés sur les pattes d'articulation, sécurisés à l'aide de la chaînette et appuyés contre les supports magnétiques.

Recommandations

Laisser une distance latérale et distance entre les canaux d'installation de 10-20 mm. Définir les conditions de ventilation, p. ex. la distance entre le sol et le montage du radiateur.

Croquis de pied-support

En une et deux pièces

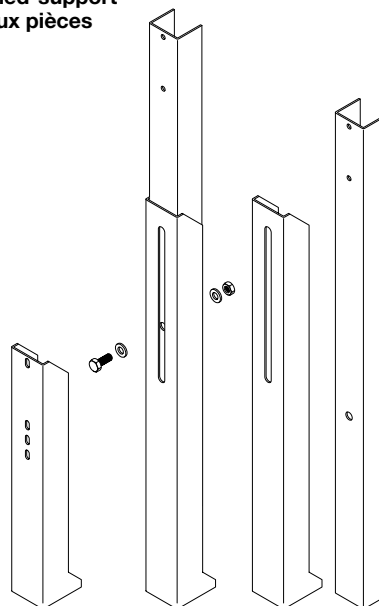

Combinaison d'habillage de panneaux et de lamelles
Prix et délai de livraison sur demande.

Peintures aux couleurs RAL standards.

Perforations spéciales et adaptations sur demande.

Panneaux en tôle d'acier pour habillage vertical

Longueur

min. 200 mm
max. 1500 mm

Hauteur

min. 400
max. 900

Remarque importante

Dimensions exactes requises lors de la commande.

Description du montage

Les supports magnétiques sont fixés au canal par des vis. Selon le type de montage, les pattes d'articulation sont vissées au sol ou sur la console. Le montage des consoles sous un radiateur nécessite une distance minimale de 150 mm entre le sol et le radiateur. Les panneaux sont posés sur les pattes d'articulation, sécurisés à l'aide de la chaînette et appuyés contre les supports magnétiques.

Recommandations

Laisser une distance latérale et distance entre les canaux d'installation de 10-20 mm. Définir les conditions de ventilation, p. ex. la distance entre le sol et le montage du radiateur.

Combinaison d'habillage de panneaux et de lamelles

Prix et délai de livraison sur demande.

Peintures aux couleurs RAL standards.

Perforations spéciales et adaptations sur demande.

Distance du mur L en mm	Nombre de lamelles x
34 - 58	1
59 - 83	2
84 - 108	3
109 - 133	4
134 - 158	5
159 - 183	6
184 - 208	7
209 - 233	8
234 - 258	9
259 - 283	10
284 - 308	11
309 - 333	12
334 - 358	13
359 - 383	14
384 - 408	15
409 - 433	16
434 - 458	17
459 - 483	18
484 - 508	19
509 - 533	20

Distance du mur L en mm	Nombre de lamelles x
534 - 558	21
559 - 583	22
584 - 608	23
609 - 633	24
634 - 658	25
659 - 683	26
684 - 708	27
709 - 733	28
734 - 758	29
759 - 783	30
784 - 808	31
809 - 833	32
834 - 858	33
859 - 883	34
884 - 908	35
909 - 933	36
934 - 958	37
959 - 983	38
984 - 1008	39
1009 - 1033	40

Détermination du nombre de lamelles

Pour calculer le nombre de lamelles sur 523 mm, on peut utiliser la formule suivante :

L= distance du mur - face arrière du canal

Y= longueur d'appui du support de lamelles

9 mm = déport à soustraire de la plaque support des consoles universelles avec plaque d'adaptation

$$y = \frac{L - 9}{25}$$

Exemple :

$$L = 721 \text{ mm}$$

$$y = \frac{721 - 9}{25}$$

$$y = 28,48 \Rightarrow \text{nombre entier de } y$$

$$\Rightarrow x = 28$$

28 lamelles sont requises.

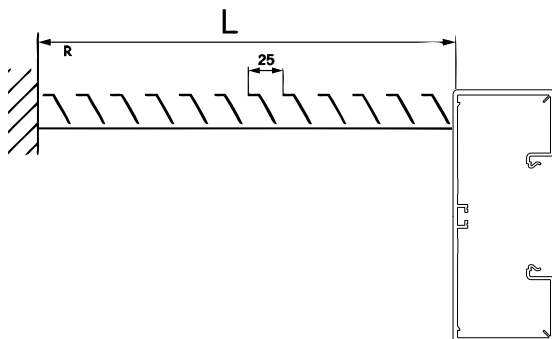

Le calcul du nombre de lamelles dans le sens vertical s'effectue de la même manière.

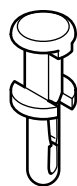

L5067



L5085

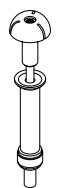

L5123

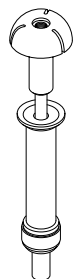

L5264

Rivets à expansion

Type de canal	Hauteur mm	avec plaque de montage 2 mm		avec plaque de montage 3 mm	
		Ø 4		Ø 4	Ø 6
BA6	15	L5085		L5123	L5067
	20	L5085		L5123	L5067
	30	L5085		L5123	L5067
	40	L5085		L5123	L5067
	60	L5123		L5123	L5067
	80	L5123		L5123	L5067
BA7	25	L5085		L5123	L5067
	40	L5085		L5123	L5067
	60	L5123		L5123	L5067
	80	L5123		L5123	L5067
	100	L5123		L5123	L5067
DNG	25	L5085		L5123	L5067
	37	L5085		L5123	L5067
	50	L5085		L5123	L5067
	75	L5123		L5123	L5067
	100	L5123		L5123	L5067
HA7	25	L5085		L5123	L5067
	40	L5085		L5123	L5067
	60	L5085		L5123	L5067
	80	L5085		L5123	L5067
	100	L5085		L5123	L5067
HNG	25	L5085		L5123	L5067
	37	L5085		L5123	L5067
	50	L5085		L5123	L5067
	75	L5123		L5123	L5067
	100	L5123		L5123	L5067
	LKG	37	L5085		L5123
50		L5085		L5123	L5067
75		L5123		L5123	L5067

Outils à planer

Outil	N° de réf.
Outil à planer pour rivets à expansion L5067	L5264SCHW
Outil à planer pour rivets à expansion L5085	L5262GRAU
Outil à planer pour rivets à expansion L5123	L5263ROT

Canaux de câblage en matière synthétique sans halogène PC/ABS, resp. PPO

Méthode de traitement :

- Ne pas mettre les canaux de câblage des séries de produits HA7 et HNG en contact avec des graisses, huiles ou solvants, car un risque de corrosion existe.
- Les colles classiques pour sécuriser les montages vissés, telles que LOCTITE 290 ne sont pas recommandées pour les matières synthétiques, en particulier les matériaux thermoplastiques.
- Tout excédant de colle doit être évité durant le collage.

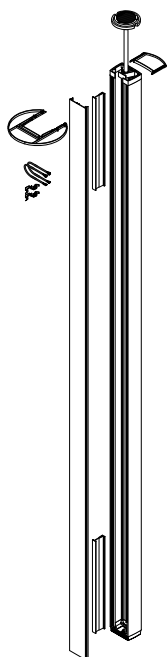

Comme assistant destiné à vous faciliter le travail, nous avons élaboré un tableau synoptique avec les indications de longueur précises et les domaines d'application pour la colonne DA 200 avec technique à vérin. L'indication de longueur contenue dans le numéro de référence désigne la longueur totale de la colonne, y compris le plateau du dispositif à vérin.

N° de réf.	Longueur de profilé	Faux plafond	Plafond fixe
DAS802500xxxx DAS2802500xxxx	2457 mm	jusqu'à 2450 mm max.	2500 - 2800 mm
DAS802800xxxx DAS2802800xxxx	2757 mm	jusqu'à 2750 mm max.	2800 - 3100 mm
DAS803100xxxx DAS2803100xxxx	3057 mm	jusqu'à 3050 mm max.	3100 - 3400 mm
DAS803400xxxx DAS2803400xxxx	3357 mm	jusqu'à 3350 mm max.	3400 - 3700 mm

xxxx (couleur): 9016 ou ELN

La longueur de profilé est la valeur décisive pour le choix correct de la colonne destinée au faux plafond présent dans l'objet, car le plastron de plafond sera encliqueté sur le profilé de colonne en aluminium.

Exemple : le modèle DAS802500 peut être commandé pour une hauteur de "plafond fixe" de 2600 mm, sachant que la hauteur du "faux plafond" ne pourra atteindre que 2450 mm max.

Les solutions intermédiaires pour d'autres combinaisons faux plafond/plafond fixe doivent être élaborées sous forme de solutions spéciales.

Pas de garantie pour les colonnes dont la taille excède 3600 mm.

Dimensions des profilés DA200

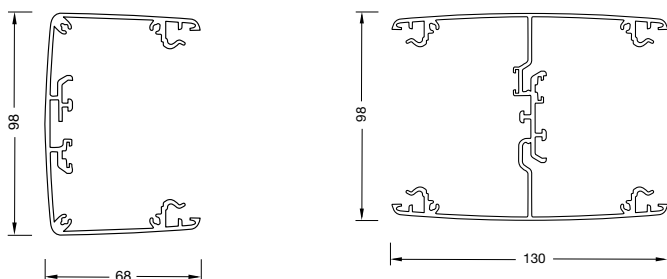

Capacité utile DA

Dans l'exemple, avec boîtier de montage d'appareils GLT4001CH installé. Celui-ci permet le montage de programmes à encastrer usuels de différents fabricants.

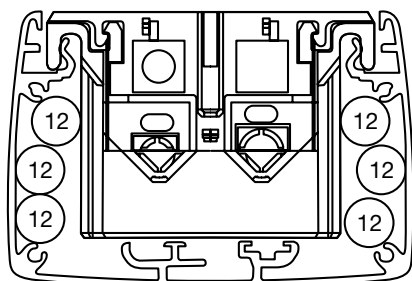

Profilé simple :
min. 6 x Ø 12 mm

TT 5 x 2.5 - Ø 12,2 mm - ligne de courant
PIMF-100 Ω - Ø 8,2 mm - ligne de données

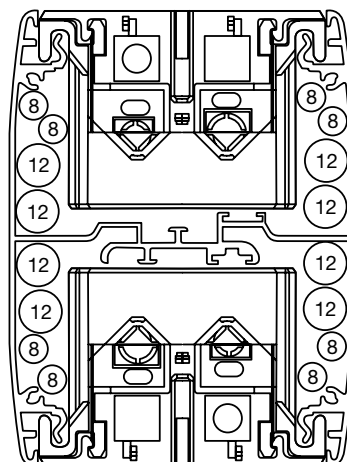

Profilé double :
min. 8 x Ø 12 mm
min. 8 x Ø 8 mm

Avantages :

- Grande flexibilité d'application et d'extension
- Processus de construction optimisé par dépendance réduite entre les traverses
- Possibilité d'adaptation simple, rapide et flexible pour chaque phase d'utilisation
- Possibilités de combinaison optimales avec technique de système Hager
- Gain de place grâce à la surface d'appui accrue

- Solution visuellement attrayante
- Coloration individuelle des couvercles possible
- Système testé pour exigences de protection phonique et anti-feu
- Egalement possible en montage vertical
- Egalement possible en montage multiple
- Respecter les mesures de modification
- Programme complet de pièces de forme disponible
- Montage d'appareils frontal

Montage horizontal dans une nouvelle cloison légère

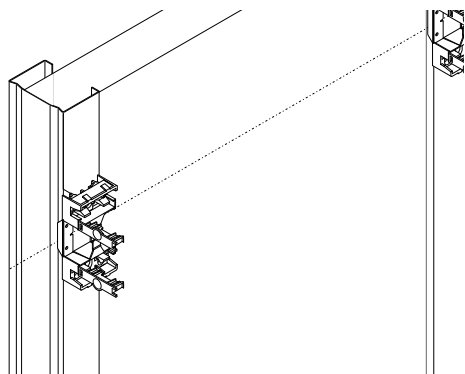

Application et vissage des supports de montage à hauteur d'installation prévue

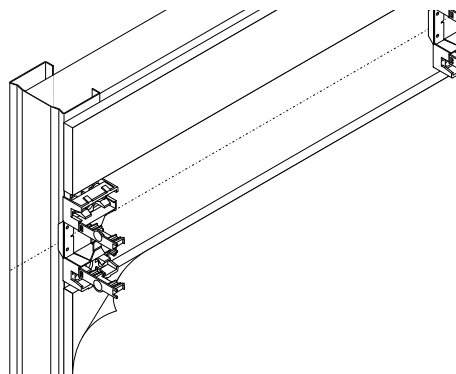

Planchéage de la cloison, au dessus et au-dessous du support de montage. Finition de la cloison : spatuler, tapisser, peindre

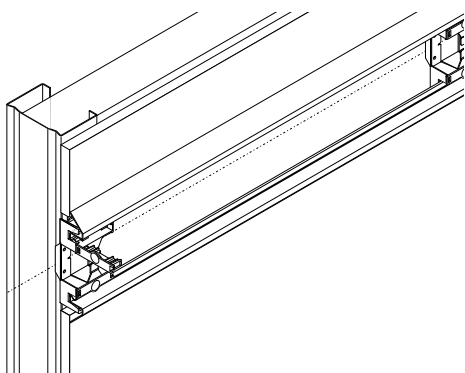

Encliquetage des barres profilées latérales sur le support de montage.

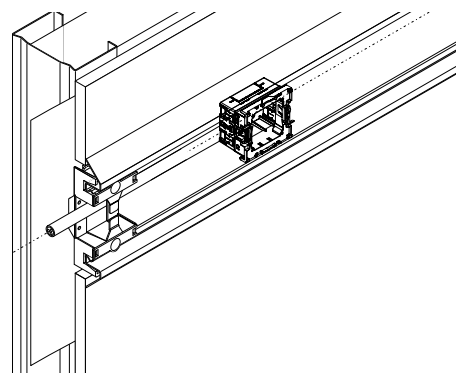

Montage des appareils et pose des couvercles et caches

Montage avec insertion de feuille d'étanchéité à la poussière et aux fibres pour nouvelle cloison légère

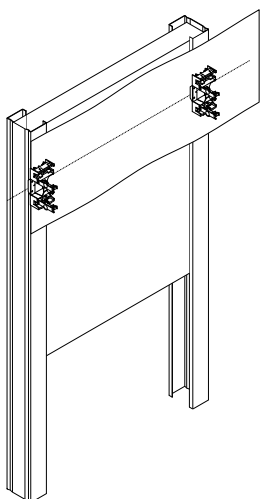

Fixer la feuille avant le planchéage

Montage horizontal et vertical dans cloisons légère existante

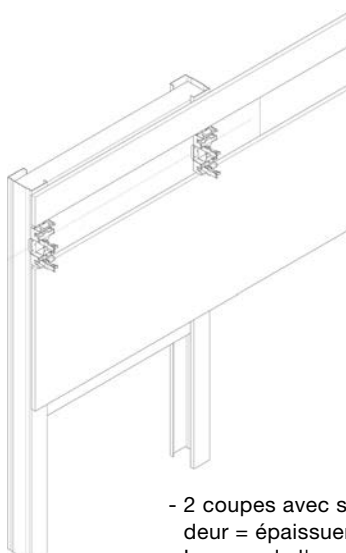

- 2 coupes avec scie circulaire manuelle (profondeur = épaisseur de la plaque 12,5 - 25 mm)
- Largeur de l'ouverture : 105 - 110 mm

Technique systèmes de cheminement de câbles

Le canal pour double plaque de plâtre (A) ne dépasse que de 3 mm de la paroi. Cette valeur est de 15 mm avec le canal pour simple plaque de plâtre (B). Ainsi les meubles de bureau et les pupitres peuvent être placés au plus près de la paroi – sans perte de place.



BKIS25130



BKIS12130

Montage vertical

Pour le montage vertical, une fente large de 105 à 110 mm est nécessaire. Aucun profilé de support n'étant disponible pour le montage vertical, des supports de montage avec plaque d'appoint en tôle d'acier provenant du programme d'accessoires Hager doivent être utilisés.

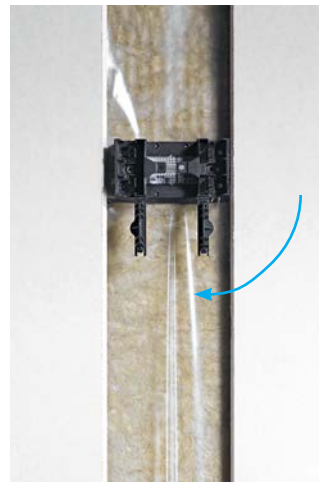

Technique systèmes
de cheminement
de câbles

tehalit.BKIS

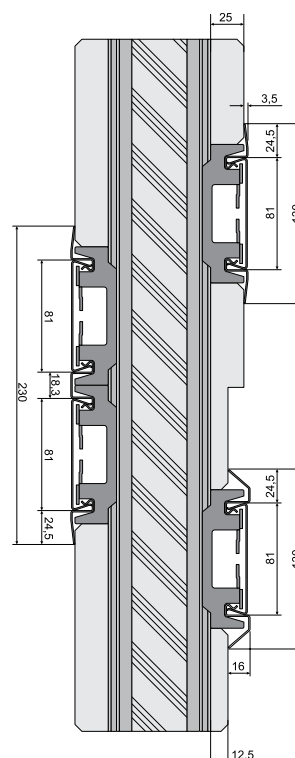

- ① Profilés de canal et couvercles
- ② Pièces de forme et accessoires
- ③ Montage d'appareils à encliquetage frontal



Test pare-feu (MPA Stuttgart)

Deux tests pare-feu selon DIN EN 1364-1, édition 1999, sur constructions de cloisons non porteuses pour espaces confinés, avec respectivement des canaux de câblage posés unilatéralement.

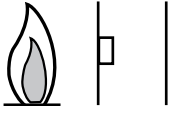
Procès-verbal d'essais 901 1089 000/Su/Ei – un certificat général de la surveillance des chantiers a été sollicité.

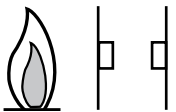



	Clôture d'espace Minutes	Calorifugeage Minutes
Canal du côté de la flamme 	86	86
Canal du côté opposé à la flamme 	54	47
Canal posé des deux côtés 	74	36

Valeurs de mesure pour l'insonorisation (valeur de calcul)

REPRÉSENTATION RÉCAPITULATIVE
ABRÉGÉE P 133/06



Tableau 1 : valeurs de mesure $R_{w,n}$ (valeur de calcul) pour l'insonorisation de la construction globale des cloisons de montage avec canal de câblage intégré, hauteur de la cloison de séparation $h = 3,0$ m

	Type de montage			
	Sans canal de câblage	unilatéral (A)	bilatéral 70 cm décalé en hauteur (B)	bilatéral de même hauteur (C)
				
Cloison murale en plaques de plâtre GKB de qualité standard, $m' = 8,8$ kg/m ²				
CW 100/150	51 ²⁾	49	48	45
CW 75/125	49 ²⁾	47	47	45
CW 50/100	47 ²⁾	45	≈ 42 ³⁾	38
Cloison murale en plaques de plâtre GKB, Knauf "Piano", $m' = 10,9$ kg/m ² ⁵⁾				
CW 100/150		51	51	46
CW 75/125		50	49	46
CW 50/100		47	≈ 43 ³⁾	39

- 1) Valeurs pour canaux de câblage intégrés avec couvercle métallique et pour une atténuation de cavité creuse des cloisons de montage avec plaques d'isolation en fibres minérales, impédance acoustique à référentiel longitudinal $r \geq \text{kPa s/m}^2$
- 2) Ces valeurs du dimensionnement évalué de l'atténuation acoustique des cloisons de montage sans canal de câblage sont typiques pour des constructions avec plaques de plâtre GKB standard. Le respect de ces valeurs est une condition préalable pour l'application de ce tableau, destiné à la mesure de l'insonorisation de la construction globale.
- 3) Valeur estimée, la valeur doit être encore vérifiée.
- 4) Ces valeurs indiquées sont valables à condition que la cloison de montage sans canal de câblage atteigne les valeurs indiquées dans le tableau (marquée de la note en bas de page 2).
- 5) Il est supposé que les profilés I-CW de la production en série ne présentent pas de qualités techniques acoustiques plus défavorables que les prototypes I-CW ayant été utilisés durant les tests acoustiques.

- Infrastructure moderne pour nouvelles constructions et renovations
- Élément décoratif pour l'architecture d'intérieur
- Optimisation des coûts pour l'installation de base
- Aménagement optimal de la surface exploitée
- Fonctionnalité exhaustive pour
 - solutions d'aménagement de l'espace
 - solutions d'éclairage
 - gestion technique du bâtiment

Possibilité d'installation pour appareils provenant du programme standard

- Raccordement pour DA 200 avec technique flex / DAF80200 ELN
- Capteurs (détecteurs de présence, capteurs de température, etc.) ou appareils de commande (DALI, KNX, LON, etc.)
- Flexibilité pour extension et modifications
- Planification et montage simplifiés
- Les lignes peuvent être posées sans enfilage

Caractéristiques du produit

- Convient pour une infrastructure flexible, la modification des connexions est simplifiée
- tehalit.DAB permet de réunir les lignes d'éclairage, d'électricité et de réseau local
- Solution avantageuse, car le DAB s'adapte en fonction de l'aménagement des locaux
- Choix des couleurs : aluminium anodisé naturel, tôle d'acier RAL 9006 (aluminium blanc) et RAL 9010 (blanc pur), autres couleurs RAL standard sur demande
- Pose séparée des lignes électriques et de données

Concept d'installation idéal

Gros œuvre

Le déploiement des travées devra être planifié. La travée sera alimentée par la distribution et devra si possible croiser toutes les places de travail.

Second œuvre

Les lignes seront posées et les points d'alimentation placés dans le tehalit.DAB.

Phase d'utilisation

Les places de travail seront raccordées aux points d'alimentation avec des câbles pré-équipés. Les lignes seront par exemple tirées à travers la colonne DA 200 (avec technique flex).

Technique de montage

Monter la travée, raccorder les lignes de départ de manière enfichable (p. ex. par des points d'alimentation). Un montage et démontage rapide sera ainsi assuré.

Conseils d'installation d'appareils

Respecter la hauteur des point lumineux pour les luminaires !
 Eventuellement commander un support supplémentaire pour haut-parleur, détecteur avertisseur de fumée, plaque signalétique et éclairage de secours, etc.

Une installation traditionnelle est également réalisable.

Marche à suivre

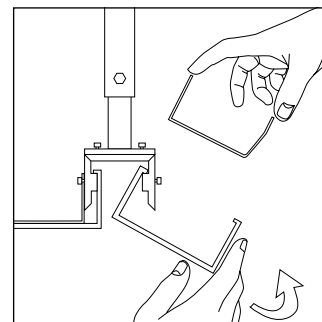
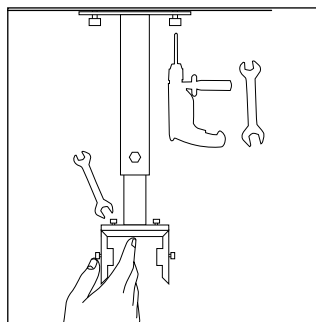

Montage des supports

Pour commencer, les traverses sont vissées sur les supports. Cette opération doit encore s'effectuer sur le plancher. Les supports sont ensuite montés sur les emplacements marqués au plafond, nivelés virgule puis arrêtés avec une vis six pans. L'apport d'une vis supplémentaire est nécessaire pour assurer le verrouillage des supports. Le plus difficile est fait !

Accrocher les profilés

La suite des opérations s'effectue sans outil : les profilés sont accrochés manuellement et se fixent automatiquement, ce qui décharge les bras !

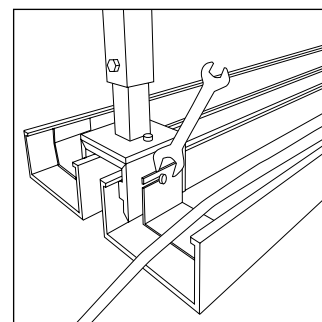
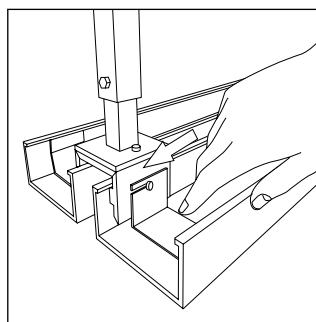

Alignement des profilés

Les profilés sont arrêtés en position horizontale par des éclisses encliquetables en tôle d'acier. Vous n'aurez pas non plus besoin d'outil pour cela.

Sécuriser et garnir les profilés

Les profilés sont sécurisés avec la clé de serrage, puis les lignes pourront être posées. Veuillez s.v.p. respecter la charge de câblage admissible !

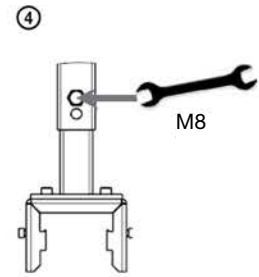
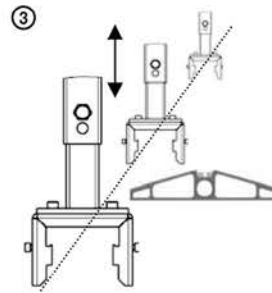
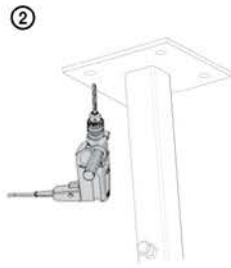
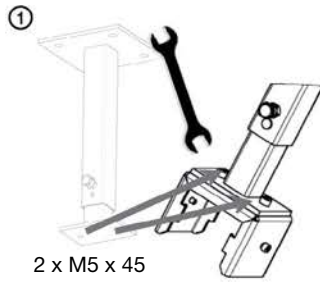
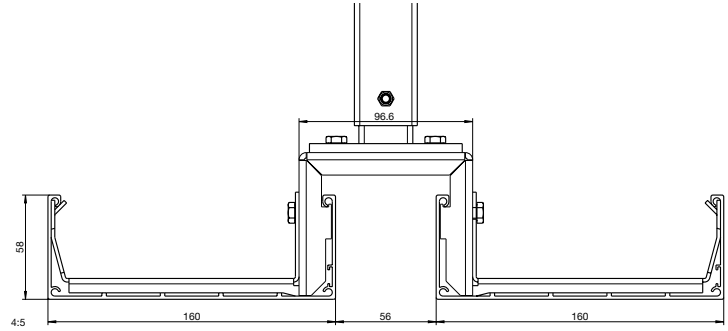
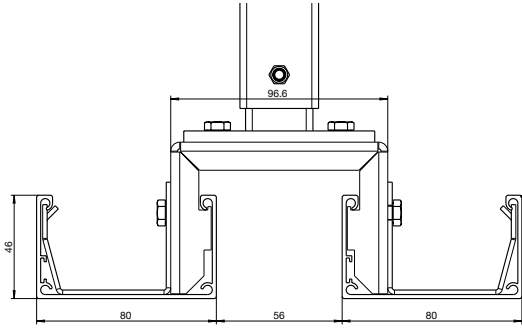

2 x M5 x 45

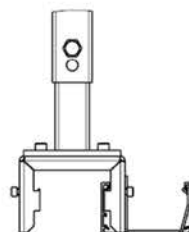
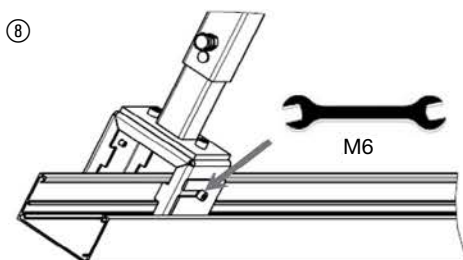
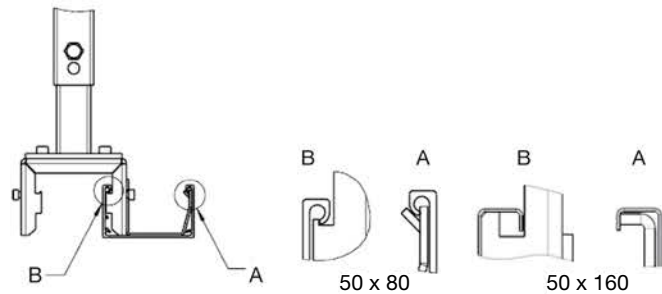
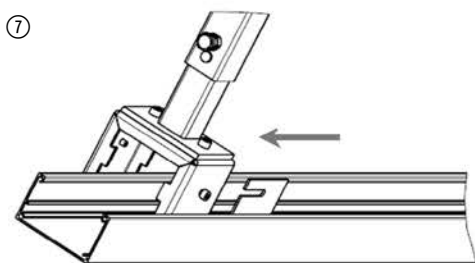
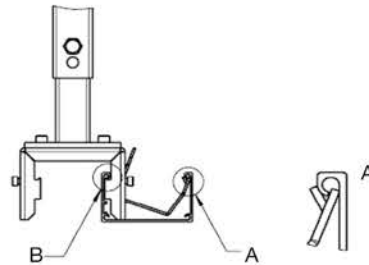
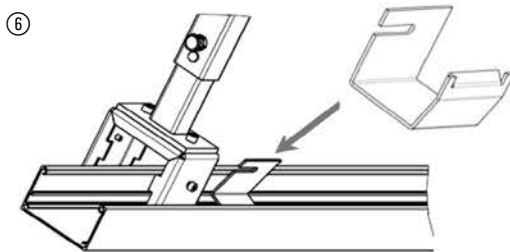
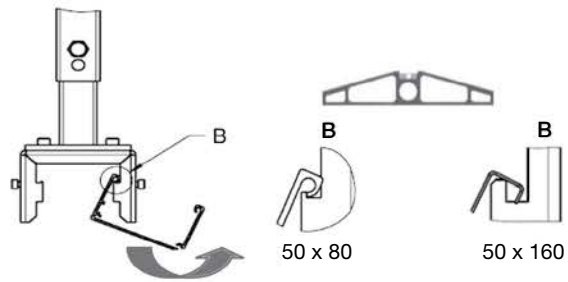
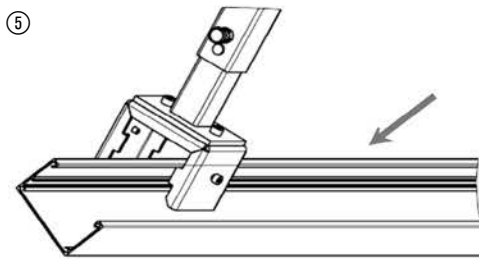

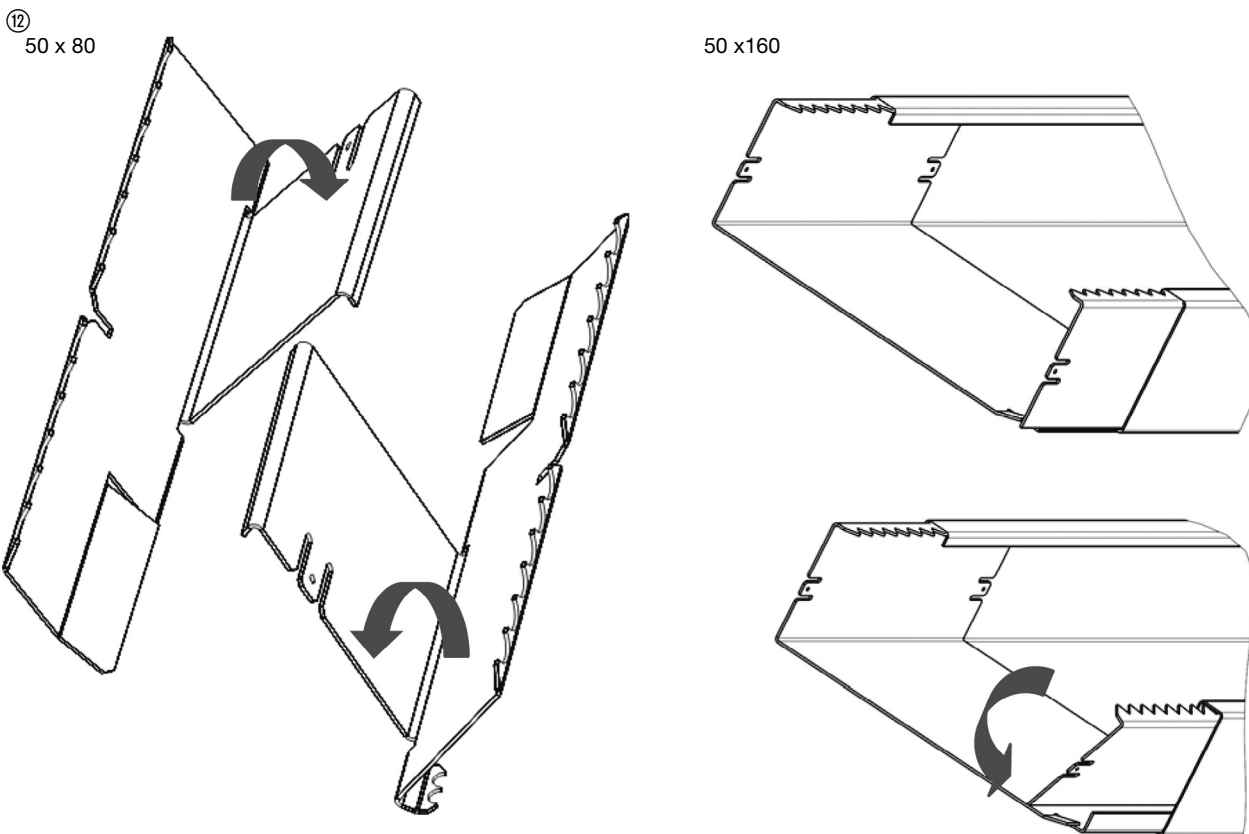
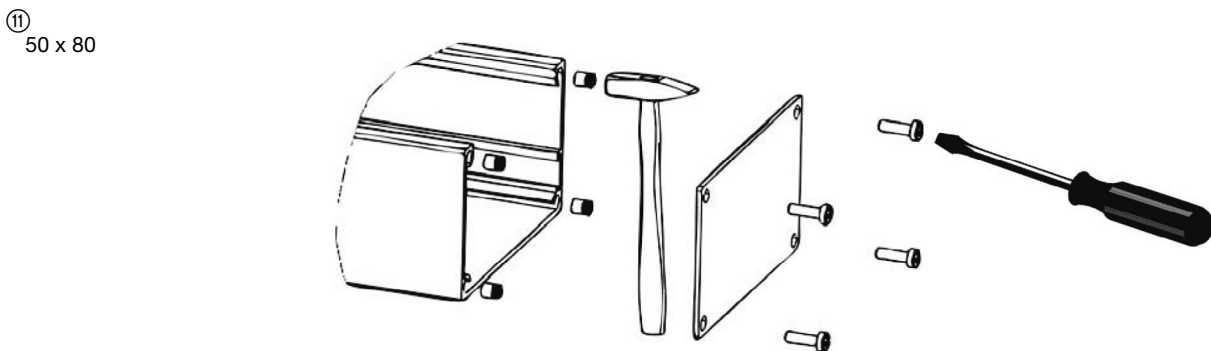
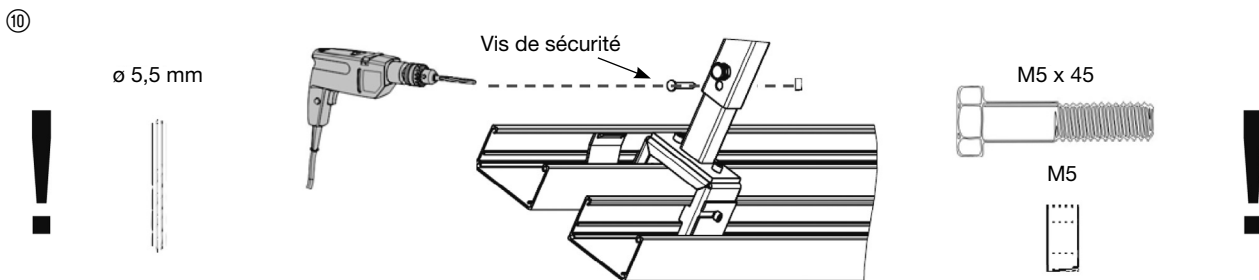
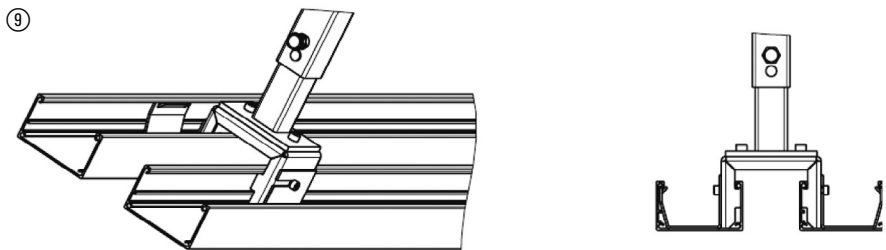

Test de charge mécanique

La charge mécanique du chemin de câbles dépend de la portée des fixations au plafond et de l'occupation maximale en fonction de la section utile. Le diagramme suivant indique les espacements

de montage de la fixation au plafond à pleine occupation, avec par exemple 34 lignes TT 5 x 2,5 mm². Le test a été effectué selon la norme EN 61537 "Systèmes de cheminement de câbles pour lignes électriques et informatiques".

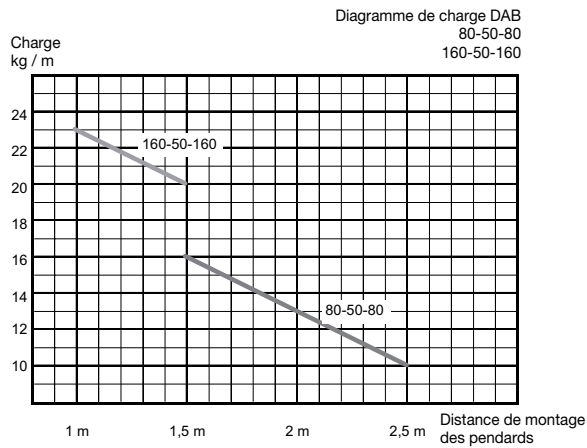

Surface utile du chemin de câbles 80-50-80 : 42 cm² (2 x 21 cm²)
Surface utile du chemin de câbles 160-50-160 : 89 cm² (2 x 44,5 cm²)

Exemples pour le calcul de la section utile et de la charge de câblage selon le modèle DAB 80-50-80 :

Type de câble	Câble Diamètre en mm	Câble Section utile en cm ²	Charge de câblage kg/m	Couloir de câble en cm ²	Nombre de câbles (bilatéral)	Charge de câbles kg/m
3 x 1,5 mm ²	8,5	0,72	0,135	42	58	7,88
5 x 2,5 mm ²	11	1,21	0,27	42	34	9,18
Cat. 5 et Cat. 6	8	0,64	0,06	42	66	3,94

Nombre de câbles = 25
Type de câble choisi 5 x 2,5 mm²

Selon fabriquant : Section utile du câble en cm² = 1,21
Charge de câblage kg/m = 0,27

donne : Une section de câble utile globale de 30,25 cm²
Charge de câble globale de 6,75 kg/m

Section utile de câble disponible DABA 80-50-80 = 42 cm² (> que calculé)
Charge de câble utilisable du DABA 80-50-80 = 16 kg/m (> que calculé)
pour une distance de soutien de 1,5 m (voir diagramme)

Une distance de soutien de 2,5 m est suffisante.

Barrière insonorisante L5804

Occupation maximale pour canal vide

Type de canal	Nb. tresses	Type de canal	Nb. tresses	Type de canal	Nb. tresses
BRN65130	13	LF 60060	5	LFS 60150	13
BRN65170	15	LF 60090	6	LFS 60200	16
BRN65210	20	LF 60110	9	FWK3 50060	3
FB 60110	9	LF 60150	13	FWK3 50110	7
FB 60130	11	LF 60190	15	FWK3 50210	14
FB 60150	12	LF 60230	19	FWK3 99160	20
FB 60190	15	LFH 40060	2	FWK3 99260	34
FB 60230	19	LFH 60090	6	FWK9 50060	3
FB 80130	14	LFH 60110	9	FWK9 50110	7
FB 99230	31	LFS 40060	2	FWK9 50210	14
LF 40060	2	LFS 60060	5	FWK9 99160	20
LF 40090	4	LFS 60100	8	FWK9 99260	34
LF 40110	6				

Atténuation env. 40 dB, non combustible
Classe de matériaux de construction A1, non utilisable comme protection anti-feu

Remplissage maximal pour canal vide

Type de canal	Nb. tresses	Type de canal	Nb. tresses
BR 65100	10	BKB 25085	26
BR 65130	13	BKB 15085	18
BR 65170	15	BKG 20060	16
BR 65210D	20	BKG 30060	25
BRH 65100	10	BKG 40060	33
BRH 65130	13	BKG 50060	41
BRH 65170	15	BKG 30080	33
BRH 65210D	20	BKG 40080	44
BRA 65100	10	BKG 50080	55
BRA 65130	13	UK19028*	9
BRA 65170	15	UK19038*	12
BRA 65210	20	UK19048*	15
BRA 65210D	15	UK24028*	11
BRA 85130	20	UK24038*	15
BRA 85170	16	UK24048*	19
BRS 65100	10	UK34028*	16
BRS 65130	13	UK34038*	21
BRS 65170	15	UK34048*	27
BRS 65210	20		
BRS 85130	16		
BRS 85170	19		
BRS 85210	23		

Atténuation env. 40 dB, non combustible
Classe de matériaux de construction A1, non utilisable comme protection anti-feu

Tableau du besoin en mousse ignifuge silicone 2K S90

Type de canal	V en cm ³	Canal sans occupation de ligne	Canal occupé au max.	Type de canal	V en cm ³	Canal sans occupation de ligne	Canal occupé au max.
BR65100	1.050	0,5 Set	0,5 cartouche	FWK3E50060	450	0,2 Kit	0,2 cartouche
BR65130	1.365	0,7 Set	0,6 cartouche	FWK3E50110	825	0,4 Kit	0,4 cartouche
BR65170	1.785	0,9 Set	0,8 cartouche	FWK3E50210	1.575	0,8 Kit	0,7 cartouche
BR65210D	2.205	1 Set + 0,1 cartouche	1,0 cartouche	FWK3E99160	2.640	1,0 Kit + 0,7 cartouche	1,2 cartouche
BR85130	1.658	0,8 Set	0,7 cartouche	FWK3E99260	3.900	1,0 Kit + 1,0 cartouche + 1,0 pièce de forme	1,7 cartouche
BR85170	1.403	0,7 Set	0,6 cartouche				
BRH65100	1.050	0,5 Set	0,5 cartouche	FWK950060	450	0,2 kit	0,2 cartouche
BRH65130	1.365	0,7 Set	0,6 cartouche	FWK950110	825	0,4 kit	0,4 cartouche
BRH65170	1.785	0,9 Set	0,8 cartouche	FWK950210	1.575	0,8 kit	0,7 cartouche
BRH65210D	2.205	1,0 Set + 0,1 cartouche	1,0 cartouche	FWK999160	2.640	1,0 kit + 0,7 cartouche	1,2 cartouche
BRA65100	1.050	0,5 Set	0,7 cartouche	FWK999260	3.900	1,0 kit + 1,0 cartouche + 1,0 pièce de forme	1,7 cartouche
BRA65130	1.365	0,7 Set	0,6 cartouche				
BRA65170B	1.785	0,9 Set	0,8 cartouche	FB60110	990	0,5 kit	0,4 cartouche
BRA65210	2.205	1,0 Set + 0,1 cartouche	1,0 cartouche	FB60130	1.170	0,6 kit	0,5 cartouche
BRA65210B	2.205	1,0 Set + 0,1 cartouche	1,0 cartouche	FB60150	1.350	0,6 kit	0,6 cartouche
BRA65210D	2.205	1,0 Set + 0,1 cartouche	1,0 cartouche	FB60190	1.710	0,8 kit	0,8 cartouche
BRA85130	1.658	0,8 Set	0,8 cartouche	FB60230	2.070	1,0 kit	0,9 cartouche
BRA85170	2.168	1,0 Set	1,0 cartouche	FB80130	1.560	0,7 kit	0,7 cartouche
BRS65100	1.050	0,5 Set	0,5 cartouche	FB99230	3.450	1,0 kit + 1,0 cartouche + 1,0 pièce de forme	1,5 cartouche
BRS65130	1.365	0,7 Set	0,6 cartouche				
BRS65170	1.785	0,9 Set	0,8 cartouche	LF40060	360	0,2 Set	0,2 cartouche
BRS65170B	1.785	0,9 Set	0,8 cartouche	LF40090	540	0,3 Set	0,2 cartouche
BRS65210	2.205	1,0 Set + 0,1 cartouche	1,0 cartouche	LF40110	660	0,3 Set	0,3 cartouche
BRS65210B	2.205	1,0 Set + 0,1 cartouche	1,0 cartouche	LF60060	540	0,3 Set	0,2 cartouche
BRS65210D	2.205	1,0 Set + 0,1 cartouche	1,0 cartouche	LF60090	810	0,4 Set	0,4 cartouche
BRS85130	1.658	0,8 Set	0,7 cartouche	LF60110	990	0,5 Set	0,4 cartouche
BRS85170	2.168	1,0 Set	1,0 cartouche	LF60150	1.350	0,6 Set	0,6 cartouche
BRS85210B	2.678	1,0 Set + 0,7 cartouche	1,2 cartouche	LF60190	1.710	0,8 Set	0,8 cartouche
BRS100130	1.950	0,9 Set	0,9 cartouche	LF60230	2.070	1,0 Set	0,9 cartouche
BRS100170	2.550	1,0 Set + 0,5 cartouche	1,1 cartouche	LFH40060	360	0,2 Set	0,2 cartouche
BRS100210	3.150	1,0 Set + 1,0 cartouche	1,4 cartouche	LFH60090	810	0,4 Set	0,4 cartouche
BRS100210B	3.150	1,0 Set + 1,0 cartouche	1,4 cartouche	LFH60110	990	0,5 Set	0,4 cartouche
BRS100210D	3.150	1,0 Set + 1,0 cartouche	1,4 cartouche	LFH60150	1.350	0,6 Set	0,6 cartouche
BRN65130	1.365	0,7 Set	0,6 cartouche	LFS40060	360	0,2 Set	0,2 cartouche
BRN65170	1.785	0,9 Set	0,8 cartouche	LFS60060	540	0,3 Set	0,2 cartouche
BRN65210	2.205	1,0 Set + 0,1 cartouche	1,0 cartouche	LFS60100	900	0,4 Set	0,4 cartouche
BKB15085	1.913	0,9 Set	0,8 cartouche	LFS60150	1.350	0,6 Set	0,6 cartouche
BKB25085	3.188	1,0 Set + 1,0 cartouche	1,4 cartouche	LFS60200	1.800	0,9 Set	0,8 cartouche
BKG20060	1.800	1,0 set + 0,1 pièces de forme	0,5 set + 0,5 pièces de forme				
BKG30060	2.700	1,0 set + 0,8 boîte + 0,1 pièces de forme	0,9 set + 0,5 pièces de forme				
BKG40060	3.600	1,0 set + 1,0 boîte + 2,0 pièces de forme	1,0 set + 1,0 pièces de forme				
BKG50060	4.500	1,0 set + 1,0 boîte + 2,3 pièces de forme	1,0 set + 1,2 pièces de forme				
BKG30080	3.600	1,0 set + 1,0 boîte + 2,0 pièces de forme	1,0 set + 1,0 pièces de forme				
BKG40080	4.800	1,0 set + 1,0 boîte + 2,50 pièces de forme	1,0 set + 13 pièces de forme				
BKG50080	6.000	1,0 set + 2,0 boîte + 3,0 pièces de forme	1,5 set + 1,5 pièces de forme				

Boîtier de montage CEE universel pour tehalit.BR/BRN et tehalit.DA 200

Les boîtiers de montage CEE sont disponibles en deux variantes :

G2744 pour montage sur rail C

G2745 pour montage d'appareils frontal
Des boîtes de montage CEE de divers fabricants avec des tailles de voie différentes peuvent être installées grâce aux traces de fixation en forme de "nid d'abeille" ; le cheminement de câbles peut s'effectuer bilatéralement (recommandation jusqu'à 5 x 6 mm² max.). Le kit de caches approprié G3374xxxx pour tehalit.BR et tehalit.BRN, resp.

G3375xxxx pour le système de colonnes DA 200, composé d'un cadre et d'un disque central, sera monté pour la largeur du couvercle de canal 80 mm sans cache supplémentaire. Pour les largeurs de couvercle 100 et 120 mm, des cache supplémentaires (p. ex. R8110xxxx) sont disponibles en différents matériaux et couleurs.

Avantages

- Adapté aux trames de fixation CEE 16 A et 32 A habituelles
- Montage d'appareil CEE 16 A oblique possible (USP)

Contenu de livraison

Boîtier de montage, 2 décharges de traction (1 ouverte, 1 fermée), 4 vis de fixation des décharges de traction, 4 vis de fixation pour le boîtier de montage CEE, notice de montage



G2744



G2745



G33749016



G33759016

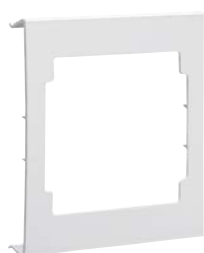

R81329016

N° de réf.	Description
G2744	Boîtier de montage CEE
G2745	Boîtier de montage CEE à ras bord
G3374LAN	Kit cache pour montage d'appareils CEE, laqué, aspect aluminium
G3375LAN	Kit cache DA 200 pour montage d'appareils CEE, vernis alu nature

Caches supplémentaires pour largeurs de couvercles tehalit.BR 120 mm :

PC/ABS sans halogène

R8132xxxx pour canaux BR et BRH avec largeur de couvercle 120 mm

Aluminium

R8142xxxx pour canaux BRA avec largeur de couvercle 120 mme

tôle d'acier zinguée

R8152xxxx pour canaux BRS avec largeur de couvercle 120 mm

Fabricant	Courant nominal	Nb. de pôles	Tension nominale	Connexion à vis
Walther				
Types principaux IP44 – connexion rectiligne	16 A	3	230 V	411 306
	16 A	5	400 V	410
	16 A	5	400 V	411
	32 A	5	400 V	430
	32 A	5	400 V	431
Types principaux IP67 – connexion rectiligne	16 A	5	400 V	419
	32 A	5	400 V	439
Types principaux IP44 – inclinaison 15°	16 A	5	400 V	510
Types principaux IP67 – inclinaison 15°	16 A	5	400 V	517

Fabricant	Courant nominal	Nb. de pôles	Tension nominale	Connexion à vis	Twin Contact
Mennekes					
Types principaux IP44 – connexion rectiligne	16 A	3	230 V	1366	1668
	16 A	5	400 V	1385	3385
	16 A	5	400 V		1405
	32 A	5	400 V	3451	1797
	32 A	5	400 V	1276	
Types principaux IP67 – connexion rectiligne	16 A	3	230 V	218A	1708
	16 A	5	400 V	228A	1131
	32 A	5	400 V	240A	1820
Types principaux IP44 – inclinaison 20°	16 A	3	230 V	3036	3008
	16 A	3	230 V	1463	1632
	16 A	5	400 V	3093	3070
	16 A	5	400 V		156
Boîtiers CEPEX (toutes les variantes de couleurs et d'exécutions)*	16 A	3	230 V	4112	
	16 A	5	400 V	4115	

*seulement jusqu'à 16 A ; respecter le sens de montage du kit cache ; ne convient pas au système de colonnes DA 200.

Fabricant	Courant nominal	Nb. de pôles	Tension nominale	Connexion à vis	quickconnect
Bals					
Types principaux IP44 – connexion rectiligne	16 A	3	230 V		13 686
	16 A	5	400 V		13 2001
	32 A	5	400 V		13 2002
Types principaux IP55 – connexion rectiligne	16 A	3	230 V		13 550
	16 A	5	400 V		13 545
Types principaux IP67 – connexion rectiligne	32 A	5	400 V		13 805
	16 A	3	230 V		13 734
	16 A	5	400 V		13 745
Types principaux IP44 – inclinaison 20°	32 A	5	400 V		13 762
	16 A	3	230 V		12 749
	16 A	5	400 V	12 581	12 757
Types principaux IP55 – inclinaison 20°	16 A	3	230 V		12 618
	16 A	5	400 V	12 640	12 595
Types principaux IP67 – inclinaison 20°	16 A	3	230 V		12 813
	16 A	5	400 V	12 64	12 817

Fabricant	Courant nominal	Nb. de pôles	Tension nominale	Connexion à vis
ABL SURSUM				
Types principaux IP44 – connexion rectiligne	16 A	3	230 V	F31.24
	16 A	5	400 V	F51.34
	32 A	5	400 V	F52.34
	32 A	5	400 V	F52.33
Types principaux IP67 – connexion rectiligne	16 A	3	230 V	F31.29
	16 A	5	400 V	F51.38
	16 A	5	400 V	F51.39
	32 A	5	400 V	F52.38
	32 A	5	400 V	F52.39
Types principaux IP67 – inclinaison 25°	16 A	3	230 V	F31.25

Compatibilité électromagnétique :

La compatibilité électromagnétique d'une installation signifie que les émissions parasites d'une installation se situent au-dessous des limites prescrites par la norme concernée et que l'installation se montre tolérante d'un environnement électromagnétique donné.



Installation du câblage de communication (conducteur métallique)

En plus des normes

- EN-50085, (VDE DIN 0604) "Systèmes de canaux d'installation électrique pour installation électrique"
- EN-50173, "Systèmes de câblage d'application neutre pour les technologies de l'information",
- EN-50288, "Câbles à brins multiples métalliques de contrôle et données pour transmission analogique et numérique"
- EN-50310, "Application de mesures pour la mise à terre et la liaison équipotentielle dans des bâtiments dotés d'appareils informatiques", la norme ci-dessous doit être respectée pour le câblage des lignes de données et de communication :
- EN-50174, "Installation du câblage de communication".

Eviter les risques de perturbation

Une séparation appropriée (distance ou protection) doit être prévue entre les câbles BT et les câbles de communication.

EN-50174 Nature de l'installation	Distance A ^(N15)		
	sans cloison de séparation ou sectionnement non métallique	cloison de séparation en aluminium	cloison de séparation en acier
Câbles d'alimentation non blindés et câbles de communication non blindés	200 mm	100 mm	50 mm
Câbles d'alimentation non blindés et câbles de communication blindés	>50 mm	20 mm	5 mm

^{N15} Remarque nationale : les distances indiquées ci-dessus sont des distances minimales ; dans certains cas, d'autres valeurs peuvent s'avérer nécessaires ou judicieuses. S'applique à partir d'une longueur de câble de 35 m.

Distances

La distance minimale "A" représente le cas le plus défavorable entre les points de fixation.

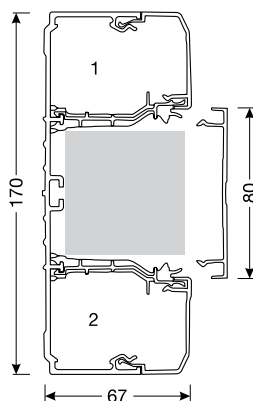

Exécution	Distance minimale	Représentation dans le canal	Evaluation
Pas de cloison	A = 0 		non recommandé mieux, mais mise en œuvre difficile
1 cloison de séparation	A = épaisseur de la cloison 		non recommandé mieux, mais mise en œuvre difficile
2 cloisons de séparation	A = distance entre cloison 		optimal, car la séparation est toujours assurée.

De par sa construction, le système tehalit.BRN satisfait l'exigence de sectionnement par deux cloisons. L'utilisation des profilés-supports BRN65ST fournis assure une séparation des compartiments d'au minimum 70 mm. L'exigence de la norme EN-50174 se trouve ainsi surpassée.

Blindage des câbles

Les systèmes de canaux d'installation non métalliques

sont utilisables lorsqu'aucun blindage n'est nécessaire, par ex.:

- environnement électromagnétique avec faibles niveaux perturbateurs constants
- câblage à faible niveau d'émissions parasites
- câblage à fibres optiques

Les systèmes de canaux d'installation métalliques

sont à prévoir en cas d'utilisation de câbles métalliques dans des applications sensibles aux perturbations. Les modèles fermés de tous côtés sont les mieux adaptés sur le plan du blindage. La construction close doit être conservée dans toute l'installation si possible. L'effet de blindage n'est cependant assuré que lorsque tous les éléments sont connectés à la liaison équipotentielle, avec mise à la terre à faible impédance aux deux extrémités.

Construction

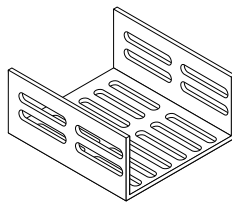

Evaluation

En cas de perforation dans le sens de l'axe du canal, les coudes ne sont que partiellement appropriés.

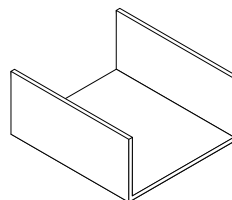

Les profils de canaux en U non perforés conviennent d'autant mieux pour le blindage que leurs côtés sont hauts.

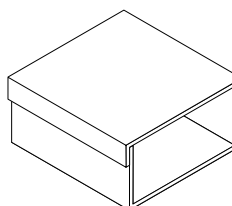

Pour un blindage optimal, un couvercle est nécessaire.

Constructions fermées :

tehalit.LFS

- Le canal tehalit.LFS est de construction fermée, permettant un blindage optimal en combinaison avec le système de mise à la terre Hager.
- Pour les petites dimensions, les pièces de forme sont réalisées à partir de profilés, permettant de conserver une construction close sur toute l'installation.

- Les pièces d'angle en métal utilisées pour les grands canaux possèdent de bonnes propriétés CEM, étant donné qu'elles correspondent à des canaux en U avec des parois latérales élevées.

tehalit.BRS

- Associés à des couvercles métalliques, les canaux d'allège métalliques peuvent être considérés comme une construction fermée.
- Pour conserver la construction fermée sur toute la longueur de l'installation, on peut obtenir sur demande des pièces de forme à base de profilé adaptées au projet.

Filtrage :

Lorsqu'un filtre est utilisé dans un système de canaux à câbles métallique, tous les câbles doivent être filtrés, sans quoi le couplage entre les câbles pourrait dégrader l'efficacité du filtrage (apparition de

signaux parasites derrière le filtre).

Recommandation :

- Le filtre doit être placé aussi près que possible de la prise.
- Les câbles connectés aux terminaux ne doivent en aucun cas être interrompus.

Récapitulation :

Mesures contre le couplage inductif :

- Câblage blindé
- Utilisation de systèmes de canaux à câbles métalliques lorsque les éléments disposent d'une liaison équipotentielle convenable et que le système est relié aux deux extrémités à une mise à la terre de faible impédance.

Mesures contre le couplage capacitif :

- Câblage blindé
- Et (ou) pose dans un système de canal métallique, mis à la terre sur toute la longueur du câble.

Mesures contre le couplage par rayonnement :

- Atténuation des effets d'antenne par pose dans un système de cheminement métallique
- Liaison équipotentielle
- Intégration de filtres





Câbles à fibres optiques dans

les systèmes de canaux d'installation :

Afin d'éviter que les câbles à fibres optiques ne soient soumis à des contraintes mécaniques directes après l'installation, ils doivent être posés dans un système de canaux d'installation.

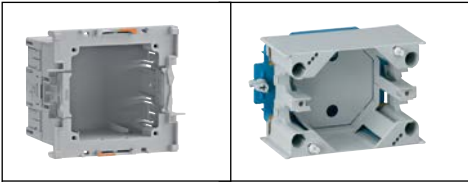
Les extrémités libres des câbles à fibres optiques doivent être dotés de capuchons, qui ne doivent être enlevés qu'une fois que ces câbles ont été raccordés dans les règles.



L'installation terminée doit être soumise à un contrôle final, pour en vérifier le bon fonctionnement, afin d'éviter toute divergence d'opinion concernant l'exécution du contrat.

Système de canaux d'allège tehalit.BRN 	Matériau	Hauteur/largeur		
			Boîtier de montage Hager à encliquetage frontal	prisamobile G3 pour canaux avec CV de 120 mm
			GLT4001CH	WH 39 74 10 Z
			65/130	•
65/170	•			
65/210	•			
Système de canaux d'allège tehalit.BR/BRH/BRA/BRS				
 	PVC / PC-ABS (sans halogène)	65/100	•	
		65/130 & 85/130	•	
		65/170 & 85/170	•	
		65/170B		•
	double compartiment	65/210	•	
	aluminium	65/100	•	
		65/130	•	
		65/170	•	
		65/210	•	
		85/130	•	
85/170		•		
65/170B			•	
65/210B			•	
double compartiment	65/210	•		
	tôle d'acier	65/100	•	
		65/130	•	
		65/170	•	
		65/210	•	
		85/130	•	
		85/170	•	
		100/130	•	
		100/170	•	
		100/210	•	
		65/170B		•
		65/210B		•
		85/210B		•
		100/210B		•
		double compartiment	65/210	•
	100/210	•		
Colonne de raccordement tehalit.DA 200				
	aluminium	70/100	•	

Technique systèmes de cheminement de câbles

Système de canaux d'allège tehalit.BRN 	Matériau	Hauteur/argeur	 		
			Boîtier de montage d'appareil CEE G2744	Boîtier de montage d'appareil, frontal à ras bords G2745	
			65/130		●
			65/170		●
65/210		●			

Système de canaux d'allège tehalit.BR/BRH/BRA/BRS

	PVC / PC-ABS (sans halogène)	65/100		●
		62/130 & 85/130		●
		65/170 & 85/170		●
		65/170B	●	
	double compartiment	65/210		●
	aluminium	65/100		●
		65/130		●
		65/170		●
		65/210		●
		85/130		●
85/170			●	
65/170B		●		
65/210B		●		
double compartiment	65/210		●	
	tôle d'acier	65/100		●
		65/130		●
		65/170		●
		65/210		●
		85/130		●
		85/170		●
		100/130		●
		100/170		●
		100/210		
		65/170B	●	
		65/210B	●	●
		85/210B	●	
		100/210B	●	
		double compartiment	65/210	
100/210			●	

Colonne de raccordement tehalit.DA 200

	aluminium	70/100		●
---	-----------	--------	--	---

Hager Customizing Cheminement de câbles et systèmes de branchement

Plus ouverte, plus large, plus claire – cette tendance caractérise l'architecture moderne, qui pose ainsi de tous nouveaux défis aux concepteurs.

Hager Customizing propose des solutions adaptées : des systèmes de cheminement de câbles sur mesure pour le sol, le mur ou le plafond fournissent les raccordements d'énergie et de communication exactement là où ils sont nécessaires – aux formes, couleurs et fonctions personnalisées : avec des canaux d'allège dans tous les coloris souhaités et des matériaux tels que l'acier inoxydable ou la tôle d'acier qui peuvent prendre presque toutes les formes.

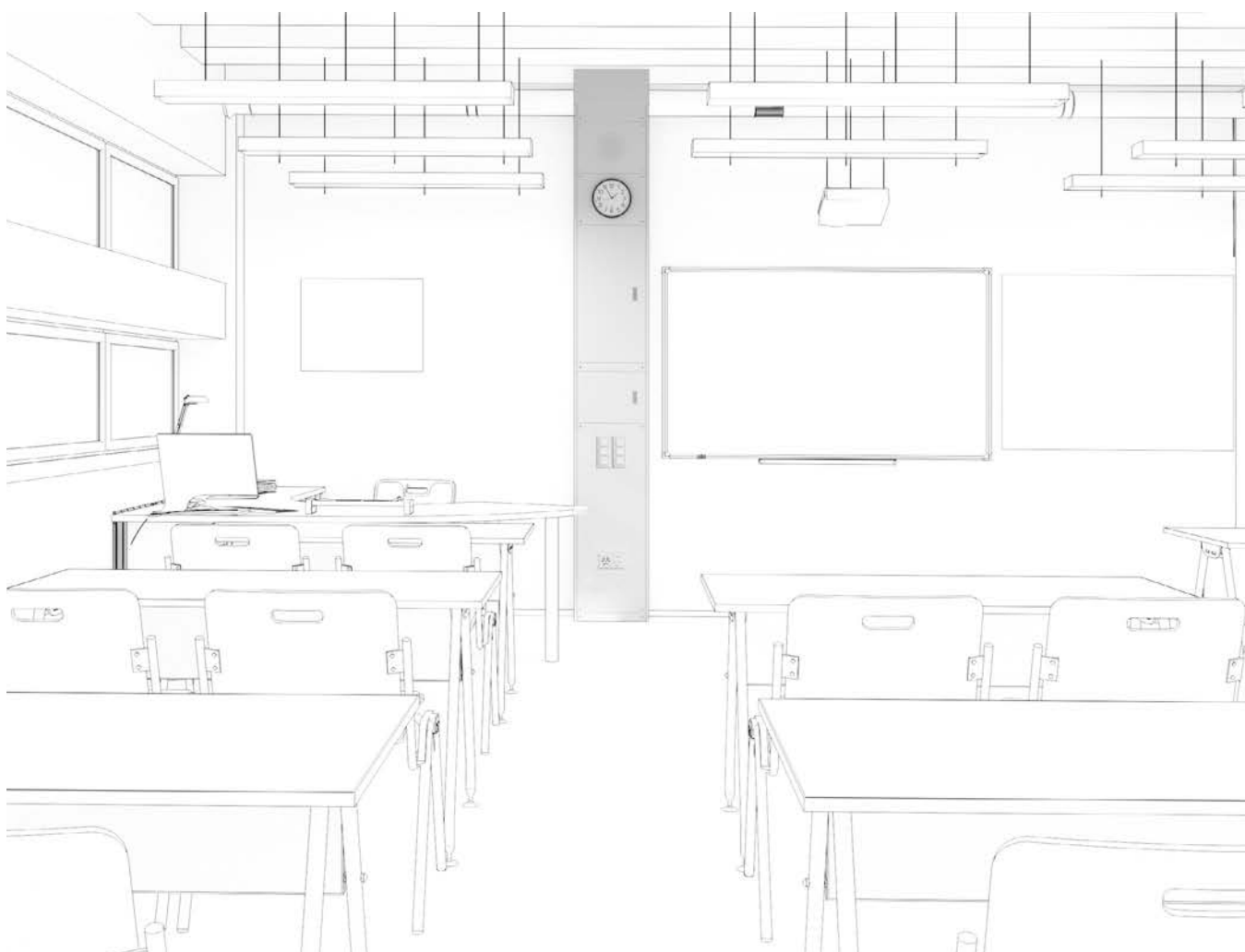

Des raccordements au bon endroit	360
Donner toute satisfaction	362
Des couleurs plein la vue	364
Dimensions spéciales souhaitées?	365
Vous en voulez plus?	366
La colonne média de Hager	368
Multifonctionnelle et flexible	370
La salle de classe numérique	374
Tout ce qui est bon vient d'en haut	376
La manière de résoudre facilement les problèmes	378
Service «tout compris»	380



Bien disposés
avec les systèmes
d'installation muraux de
Hager



**A la hauteur des
espérances**
avec les systèmes
d'installation pour
plafonds de Hager



Toujours au niveau
avec les systèmes
d'installation pour sols
de Hager

Mur, plafond, sol : Des raccordements au bon endroit

L'installation électrique est le domaine de la 3D. Pour trouver des solutions répondant à la fois aux exigences techniques et esthétiques, il convient de regarder et de penser tous azimuts.

Hager chausse depuis toujours les "lunettes 3D".

En tant que spécialistes en installations électriques dans le résidentiel et le tertiaire, quand il s'agit de développement de produits, nous portons nos regards vers le haut, vers le bas, vers la gauche et vers la droite – mais surtout vers l'avant.

Résultat : pour chaque pièce et chaque type de bâtiment, nous développons la solution adaptée en matière de cheminement de câbles, qu'il soit classique aux murs, dissimulé dans le sol ou visible au plafond. En même temps, nous prenons en compte les désirs spécifiques de nos clients. Et nous laissons volontiers de la place pour vos idées.

De l'ébauche à l'aboutissement

Une bonne conception équivaut à une installation déjà à moitié réalisée. Nos experts vous accompagnent tout au long du projet – de la première ébauche à l'installation sur site. Nous vous disons ce qui va. Et si ça ne va pas, nous faisons en sorte que ça devienne possible. Contactez-nous – nous ferons de votre projet notre projet.

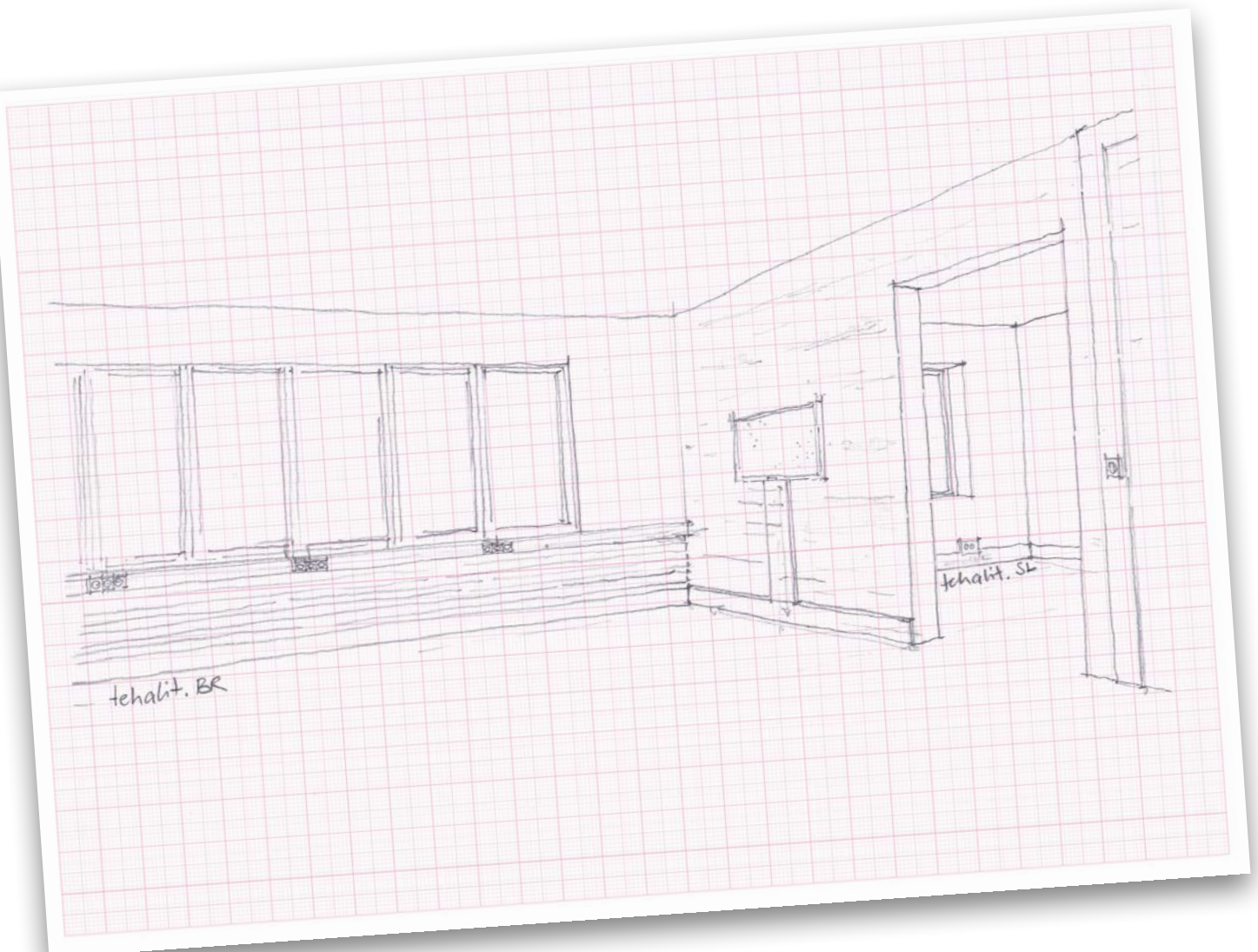

Donner toute satisfaction : Profilés sur mesure en tôle d'acier

Symétriques ou asymétriques, inclinés, triangulaires ou trapézoïdaux, simples ou doubles – les canaux d'allège tehalit.BRS en tôle d'acier prennent presque toutes les formes souhaitées et peuvent ainsi s'intégrer avec précision dans leur environnement. Fonctionnels et sobres ou frappants et décoratifs.

Une telle individualité, vous ne la trouverez que chez Hager Customizing : vous déterminez la longueur et la forme, et nous fabriquons tout sur mesure. Le montage des appareils s'effectue également selon vos souhaits – par encliquetage frontal ou dans un profilé en C. Et si vous le souhaitez, nous équipons vos profilés au départ d'usine – pour que le raccordement chez vos clients soit encore plus rapide!

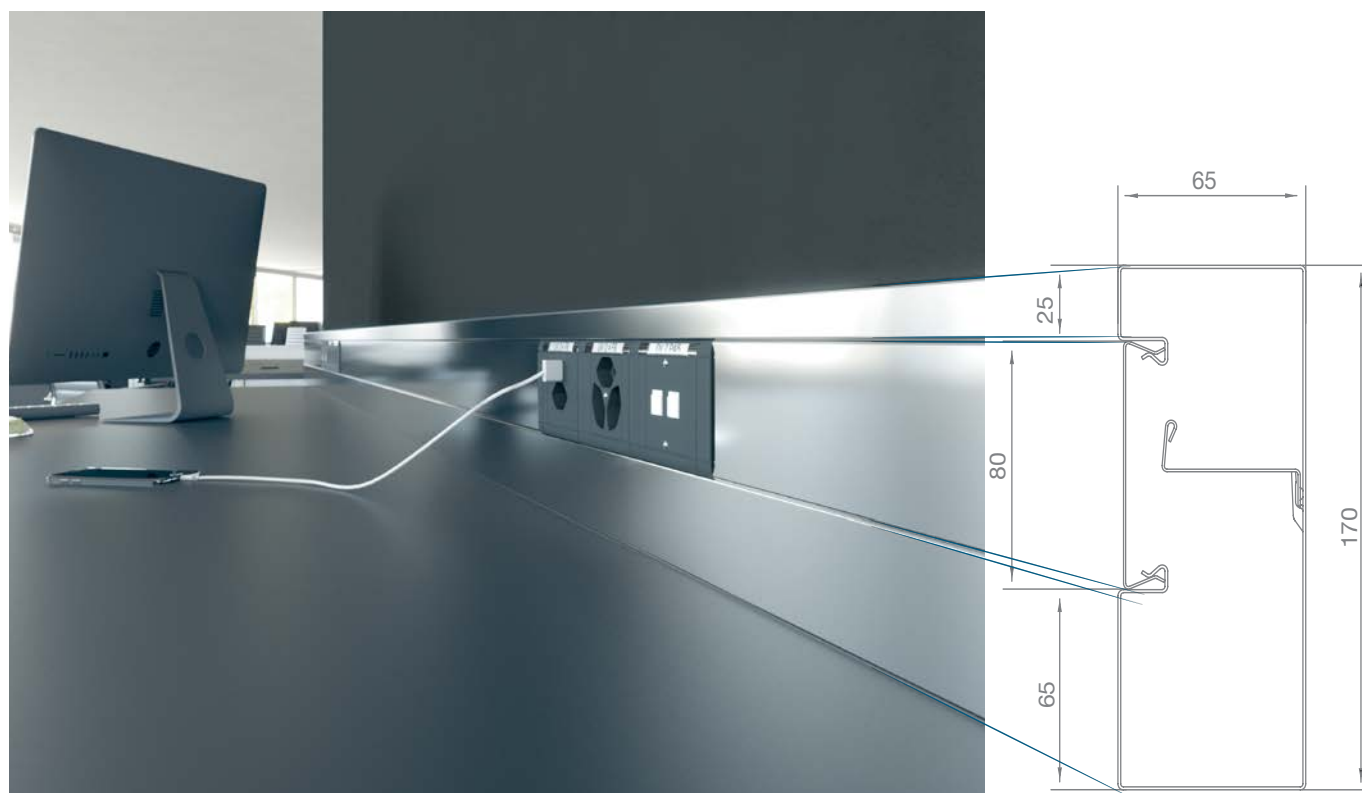

Longueur de livraison : jusqu'à 3100 mm, matériau : tôle d'acier, 1 mm, zinguée.

Autres profilés sur demande. Prix et délais de livraison après accord sur la solution de projet.

Des solutions sur mesure

Nos profilés en tôle d'acier sont extrêmement flexibles et peuvent être adaptés avec précision à presque toutes les conditions locales – par exemple aux niches de fenêtres ou de chauffage. Des ajustements et des éléments de transition avec les habillages de panneaux ou de lamelles sont également possibles. Sur demande, nous livrons aussi en même temps les pièces de forme adaptées, telles que l'angle intérieur, l'angle extérieur ou l'angle plat.

Profilé double, incliné
BRSS1002101ZWS

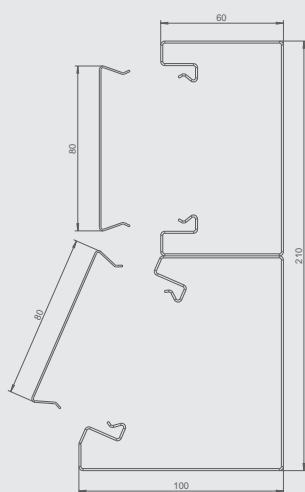

Profilé double, incliné asymétrique
BRSS1152101ZWSA

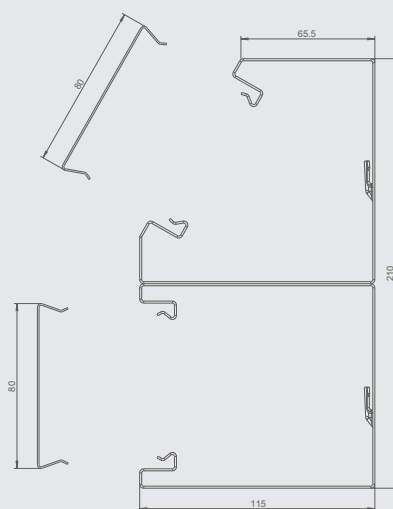

Profilé à rebord
BRSS671301PK

Instructions de montage :
Fixation arrière par vis,
par ex. dans des niches murales

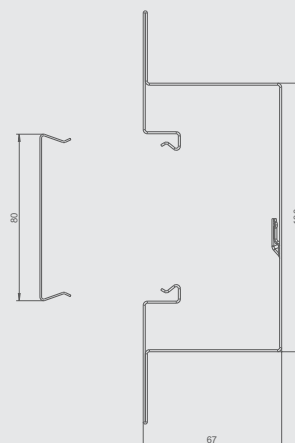

Profilé triangulaire, canal d'angle
BRSS1501501EK

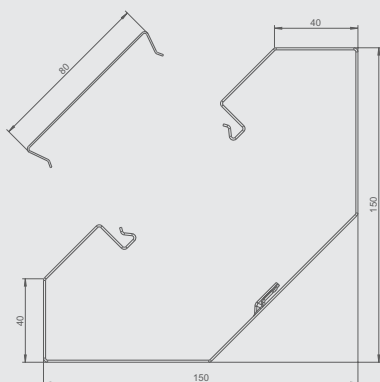

Profilé asymétrique
BRSS65170 asym

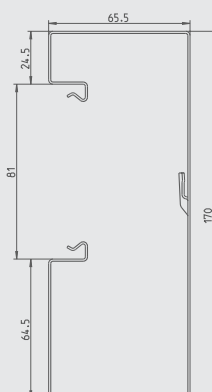

Profilé asymétrique
BRSS100170 asym

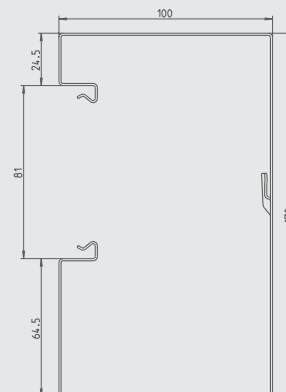

Des couleurs plein la vue: Canaux de couleur personnalisés

Contraste, complémentarité ou ton sur ton – les architectes d'intérieur misent aujourd'hui davantage sur la couleur. Que ce soit pour harmoniser la pièce et le mobilier, pour contraster différentes fonctions ou comme élément intégral de l'identité d'entreprise.

Avec l'installation électrique, vous pouvez ainsi valoriser l'esthétique et apporter de la couleur dans le travail quotidien de vos clients grâce aux solutions personnalisées de Hager.



Exemple :
Exemple de couleur « fer rouillé »,
structure fine mate

Une palette arc-en-ciel !

Pour vos solutions de projet, Hager met à votre disposition une palette de couleurs quasiment illimitée : couleurs RAL, couleurs design RAL, peintures Sikkens, peintures NCS, coloris DB, coloris sanitaires ainsi que des mélanges spécifiques aux fabricants et des revêtements en poudre à effet métallisé. Indiquez-nous simplement la couleur exacte préconisée par le fabricant ou envoyez-nous un échantillon de couleur – et nous donnerons à votre solution la touche personnalisée.



Dimensions spéciales souhaitées?

Des canaux sur mesure!

Type de canal	Longueur spéciale	Information complémentaire
Canal d'allège PVC	- 6000 mm max.	- Suppléments pour longueurs spéciales pour commande moins de 50 unités: 10 % de la valeur nette de la marchandise en sus par commande de longueur spéciale - Sans supplément à partir de 50 unités de même longueur et type
Canal d'allège aluminium	- 6000 mm max.	- Suppléments pour longueurs spéciales pour commande moins de 50 unités: 10 % de la valeur nette de la marchandise en sus par commande de longueur spéciale - Sans supplément à partir de 50 unités de même longueur et type
Canal d'allège tôle d'acier	- BRS, BKIS: 3100 mm max. - Acier inoxydable: 2900 mm max. - Canaux avec bord d'enduit: 2000 mm max. - Angle d'enduit: 3,10 m max.	- Suppléments pour longueurs spéciales pour commande moins de 50 unités: 10 % de la valeur nette de la marchandise en sus par commande de longueur spéciale - Sans supplément à partir de 50 unités de même longueur et type
Plinthes	- 6000 mm max.	- Suppléments pour longueurs spéciales pour commande moins de 50 unités: 10 % de la valeur nette de la marchandise en sus par commande de longueur spéciale - Sans supplément à partir de 50 unités de même longueur et type - Suppléments pour longueurs spéciales de canaux SL avec surfaces décoratives sur demande
Système de cheminement de câbles	- LF, Ateha, FB, LFH, LFE: 6000 mm max. - LFS: 3100 mm max. (à partir de la taille de canal LFS40060) - Acier inoxydable, 2900 mm max. (à partir de la taille de canal LFS40060) - petites longueurs réalisables jusqu'à 2000 mm	- Suppléments pour longueurs spéciales pour commande moins de 50 unités: 10 % de la valeur nette de la marchandise en sus par commande de longueur spéciale - Sans supplément à partir de 50 unités de même longueur et type
Système de canal résistant au feu	- FWK3: 2000 mm max. - FWK9: 1500 mm max.	
Canal de câblage	- 3100 mm max.	- Suppléments pour longueurs spéciales pour commande moins de 50 unités: 10 % de la valeur nette de la marchandise en sus par commande de longueur spéciale - Sans supplément à partir de 50 unités de même longueur et type
Système de raccordement plafond	- 6000 mm max.	- Suppléments pour longueurs spéciales pour commande moins de 50 unités: 10 % de la valeur nette de la marchandise en sus par commande de longueur spéciale - Sans supplément à partir de 50 unités de même longueur et type
Colonne de raccordement plafond	- DAS: 6000 mm - DAK: < 3400 mm - DAF: < 2000 mm - DAP: 1750 mm	- Peinture en RAL standard et couleurs NCS sur demande
Colonne média	- 4500 mm max.	
Système de canal noyé dans la chape	- 3000 mm max.	Quantité minimum (sur demande)
Canaux de sol BKB / BKG	- Dimensions spéciales	Quantité minimum (sur demande)

Vous en voulez plus? Solutions de qualité en acier inoxydable



Acier inoxydable – l’alliance parfaite de la fonctionnalité et de l’esthétique

Avec les canaux d’allège tehalit de haute qualité en acier inoxydable, vous valorisez chaque salle de réunion. Ces canaux sont une véritable recommandation lors de chaque entretien avec un client lorsqu’il s’agit d’équiper des locaux représentatifs – et ce, quel que soit le style d’aménagement ! Le traitement et la finition de surface peuvent être personnalisés : brut, poli miroir, poli ou brossé. Les canaux en acier inoxydable apportent une touche d’éclat dans le résidentiel et le tertiaire haut de gamme. Grâce à leurs propriétés du matériau, ils peuvent également être utilisés dans l’industrie agroalimentaire et dans le secteur pharmaceutique.



Spécialistes des angles : canal d’allège BR en acier inoxydable avec pièces de forme préfabriquées en usine



Un équipement de style : par exemple avec des prises de la gamme kallysto



Modèle vertical : un canal en acier inoxydable posé verticalement avec un régulateur de température KNX

Finition nette : acier V4A*

Cet acier au chrome-nickel de haute qualité avec adjonction de molybdène est particulièrement durable et résistant à la corrosion. Le matériau de choix pour les cuisines de collectivité, les cantines et les boulangeries ainsi que dans le domaine de la technologie médicale et de laboratoire.

*Disponible également en VA2



La colonne média de Hager: le cœur de la salle de classe numérique

En tant que centrale de commande et d'alimentation pour l'éclairage, l'ombrage, l'électricité, les données et le son, nos colonnes médias permettent une intégration parfaite des médias numériques dans la salle de classe. Toutes les fonctions nécessaires peuvent être intégrées en fonction des besoins de chaque type d'enseignement – des interrupteurs, des prises de courant et des prises réseau, en passant par les ports USB et une distribution secondaire classique jusqu'au système de haut-parleurs ou une horloge analogique.



Colonne média type MSA
avec montage visible des
appareils



Colonne média type MSS

Multifonctionnelle et flexible: Variantes d'équipement de la colonne média

Salle de classe électronique, apprentissage numérique, smartboards – depuis longtemps déjà, la numérisation fait depuis longtemps partie intégrante de l'enseignement scolaire et pose ainsi de nouvelles exigences à l'équipement électrotechnique des salles de classe.

C'est dans ce contexte que Hager a développé la colonne média – une solution flexible et ouverte aux évolutions futures : elle peut être intégrée aussi bien dans une nouvelle construction que dans des bâtiments existants et elle offre d'innombrables variantes d'équipement – en fonction des exigences des écoles !

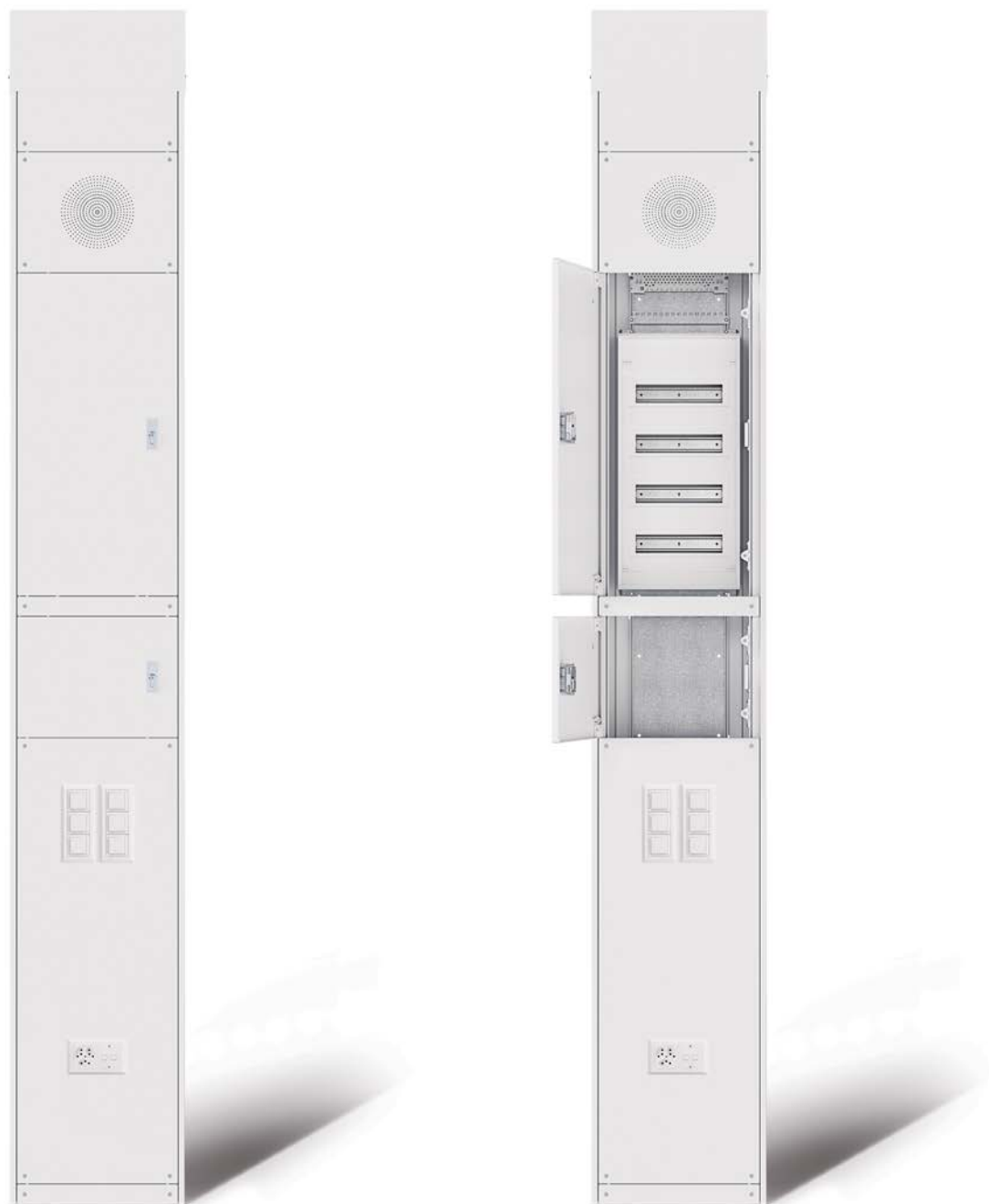

Colonne média type MSA
avec montage dissimulé
des appareils



Support pour
Appareils encastrés



Plaque de montage



Bac, par ex. pour
l'encastrement
du téléphone



Rail de fixation
des câbles



Support pour
haut-parleur,
montage dissimulé



Serrure pour
demi-cylindre profilé

Intégrable et ouverte à la connexion: Solutions d'installation flexibles avec la colonne média

La grande flexibilité de la colonne média Hager est perceptible dès la phase de planification : son installation peut se faire au choix sur le mur, partiellement encastrée ou à fleur du sol. Elle est toujours ouverte aux connexions de toutes sortes – un raccordement aux systèmes de canaux noyés et de canaux d'allège Hager ou aux colonnettes Hager est également possible, tout comme l'intégration de coffrets ou des programmes d'interrupteurs Berker.



01 Coffrets de distribution

02 Bac, p. ex. pour l'encastrement du téléphone

03 Serrure pour demi-cylindre profilé

04 Haut-parleurs encastrés

05 Matériel d'interrupteur au choix

Les colonnes médias de Hager: de nombreux avantages grâce à une conception modulaire

Conception modulaire

- Intégration de tous les appareils de commutation, de protection et de commande nécessaires
- Raccordement rapide et simple aux appareils multimédias tels que les smartboards
- Intégration possible de systèmes de téléphone, d'appel d'urgence et d'alarme
- En option, installation visible ou dissimulée de haut-parleurs ELA
- Avec horloge sur demande
- Portes verrouillables
- Grande flexibilité en cas de changements d'application
- Utilisable également comme gaine technique
- Assistance de planification par le service externe de Hager
- Livraison prête à brancher sur demande



Tout de Hager – un seul fournisseur :
Les colonnes médias peuvent être combinées avec les systèmes de canaux noyés, les colonnettes et colonnes de raccordement ainsi que les canaux d'allège de Hager.

Vous pouvez ainsi équiper toutes les pièces sur le plan fonctionnel en mettant à disposition des raccordements d'énergie, de données et de communication de manière flexible là où ils sont nécessaires – et tout concorde toujours parfaitement : en termes de fonction, de forme et de couleur.

La salle de classe numérique

Les concepts modernes d'enseignement et d'apprentissage nécessitent une infrastructure électrotechnique adaptée. La technique de système Hager offre tous les composants nécessaires pour équiper les salles de classe pour un travail numérique et en réseau.



La colonne média est le cœur et la centrale de commande de la salle de classe numérique – équipée individuellement, extensible et flexible.



Avec les boîtiers de sol discrets, l'électricité et le réseau sont toujours à portée de main.



La colonnette de raccordement au sol met à disposition des connexions de données et d'électricité performantes au pupitre de l'enseignant et aux tables des élèves.



Le système de canaux d'allège harmonieusement intégré offre des possibilités de chargement pratiques pour les appareils mobiles – directement sur le mur.



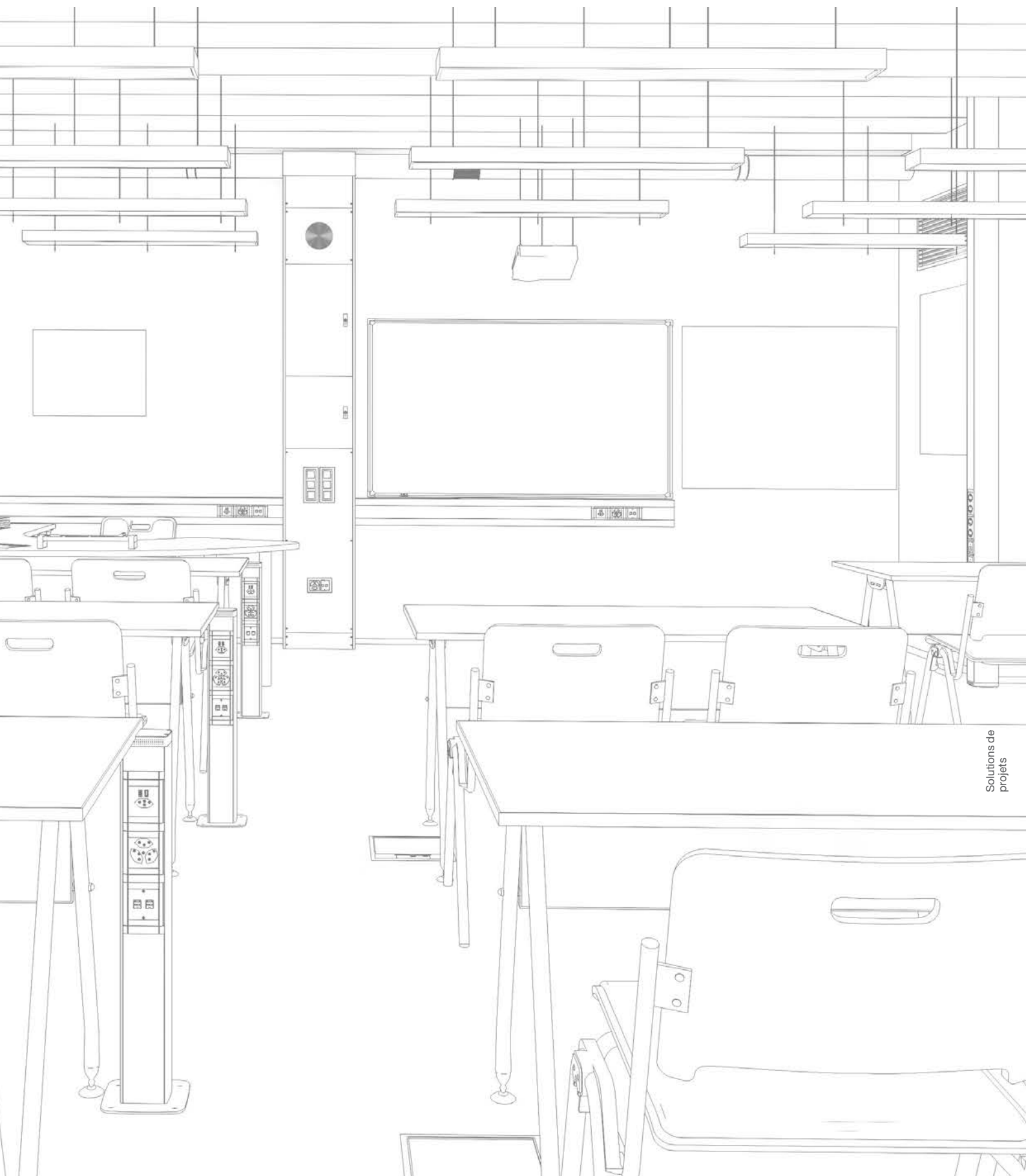



Vous pouvez combiner nos colonnes de raccordement tehalit.DA200 de manière flexible avec différents systèmes d'éclairage. Ces colonnes offrent non seulement tous les raccordements nécessaires pour l'énergie, les données et le multimédia, mais aussi, sur demande, différents supports pour les luminaires – par exemple pour Trilux, Waldmann ou Tobias Grau. Les luminaires peuvent être montés sur des colonnes simples ou doubles avec fixation à vérin. Veuillez toutefois noter que Hager ne fournit que les supports, et non les luminaires eux-mêmes.



Colonne de raccordement tehalit.DA200 avec tête de lampe Luceo Slim de TRILUX



Colonne de raccordement tehalit.DA200 avec tête de lampe XT-A de Tobias Grau



Colonne de raccordement tehalit.DA200 avec tête de lampe LAVIGO de Waldmann



La manière pour vous de résoudre facilement les problèmes

Autrefois on venait aux réunions avec un bloc-notes et un stylo. Aujourd'hui c'est avec un ordinateur portable et un écran vidéo. La concurrence pour les meilleurs raccordements peut alors vite coûter un temps précieux et solliciter les nerfs. Avec Hager, tout cela ne coûte qu'une demande – et nous mettons au point pour vous le système de raccordement adapté. Pour l'alimentation de différentes places de travail ou pour l'équipement de luxueuses salles de conférence. Pas de bagarre avec les prises, pas de câbles entremêlés, pas d'incompatibilités – il suffit de brancher !



Au beau milieu :

Sur demande, Hager change de conception : on a affaire ici à une colonne de raccordement plafond tehalit.DA 200 simplement enchâssée dans la table de conférence. Chaque participant dispose ainsi d'un accès rapide à l'énergie et aux données. L'alimentation s'effectue par l'intermédiaire de la colonnette de raccordement au sol tehalit.DAP.

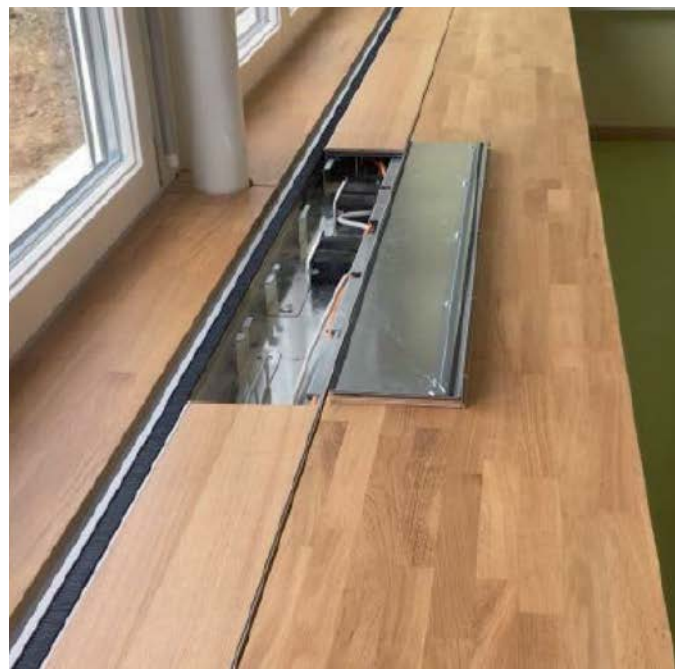

Bien rangé :

Le tehalit.BKT est l'option idéale pour tous ceux désirant ranger proprement leurs câbles et les surlongueurs de câbles. Ce canal se laisse intégrer dans des tables. Exemple d'application possible : les salles de cours.



Service "tout compris" Nos équipes de montage travaillent pour vous

Les équipes de montage Hager mettent à votre service leur grande expérience et leur savoir-faire pour vous fournir un canal "terminé" et prêt au montage. Nous vous soutenons activement lors de la planification et de la mise en œuvre de votre projet, que ce soit pour la prise de mesures sur le chantier ou avec nos équipes de montage.



Sans soucis

Qu'il s'agisse de canaux de sol ou d'allège, nos équipes de montage installent les solutions tehalit pour vous.

<p>08 Système de canaux noyés tehalit.UK</p>		<p>384</p>	<p>Système de canaux noyés tehalit.UK</p>
<p>09 Systèmes de canaux de sol tehalit.BKG tehalit.BKB tehalit.BK</p>		<p>396</p>	<p>Systèmes de canaux de sol</p>
<p>10 Systèmes de canaux de sol apparents tehalit.AK Canaux de sol apparents</p>		<p>440</p>	<p>Systèmes d'équipement intérieur</p>
<p>11 Boîtiers de raccordement boîtiers de raccordement pour double plancher tehalit.VE-EE</p>		<p>460</p>	<p>Boîtiers de raccordement</p>
<p>12 Supports d'appareils et appareillages tehalit.GT-EG</p>		<p>490</p>	<p>Supports d'appareils et appareillages</p>
<p>13 Doubles planchers et faux-planchers tehalit.DB-HB</p>		<p>498</p>	<p>Doubles planchers et faux-planchers</p>
<p>14 Technique systèmes d'installation pour le sol Le bon choix pas à pas présentation des systèmes calcul du volume de câblage consignes pour le poseur de chape</p>		<p>508</p>	<p>Technique systèmes d'installation pour le sol</p>
<p>15 Annexe hagercad Centre clientèle Hager Nos six catalogues principaux Conditions générales de vente et de livraison Hager Group Hager Design</p>		<p>610</p>	<p>Annexe</p>

Systeme de canaux noyés tehalit.UK

Cette solution flexible pour tous types de sol convainc grâce à ses avantages concrets en termes de montage: les canaux noyés préfabriqués permettent un montage facile et rapide sur site ; les couvercles de canal clipsés peuvent être simplement retirés avant la pose du sol pour insérer facilement les câbles par le haut, éliminant le besoin de tirer le câblage. Et puisque tous les canaux noyés et boîtes de sol sont réalisés dans une tôle d'acier galvanisé selon DIN EN 10327, le système complet est très bien protégé contre la corrosion.



Vue d'ensemble du système	386
Vue d'ensemble des canaux	387
Système de canaux noyés, largeur de canal 190 mm	388
Système de canaux noyés, largeur de canal 240 mm	390
Système de canaux noyés, largeur de canal 340 mm	392
Éléments de coffrage pour boîtiers de raccordement pour double plancher et cassette	394

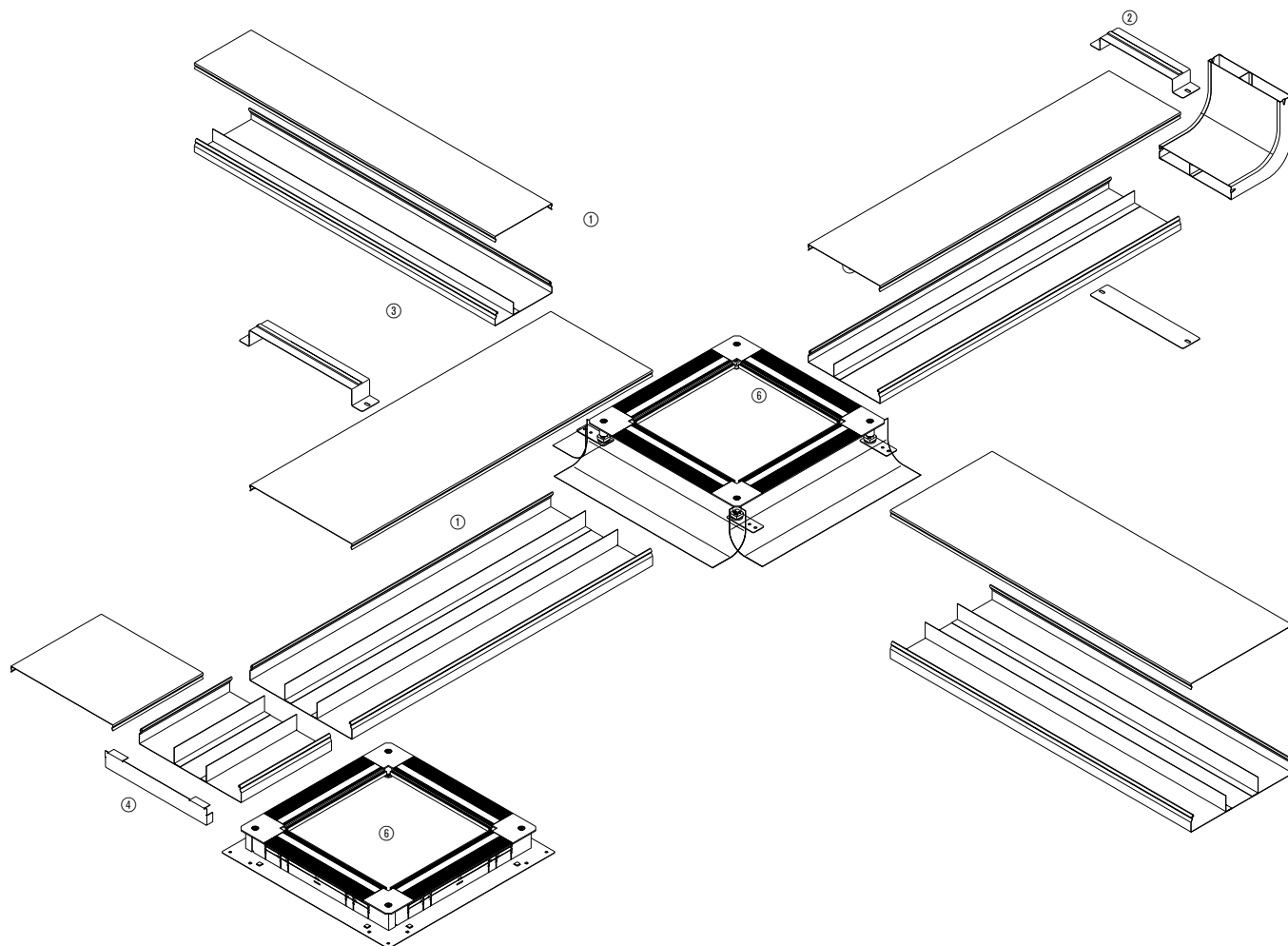

tehalit.UK

- ① Profilé de base composé d'une partie supérieure et d'une base
- ② Accouplement
- ③ Etrier
- ④ Embout
- ⑤ Coude vertical
- ⑥ Boîte de sol

Canaux	Largeur canal mm	Hauteur canal mm	Type	Dim. compartiments mm	Section utile cm ²	Occupation max. des câbles Ø 11 mm Taux de remplissage 0,5	Page
UK190282	190	28	2 compartiments	75 / 115	53,2	21 (8 / 13)	388
UK190283	190	28	3 compartiments	60 / 70 / 60	53,2	20 (6 / 8 / 6)	388
UK190382	190	38	2 compartiments	75 / 115	72,2	29 (11 / 18)	388
UK190383	190	38	3 compartiments	60 / 70 / 60	72,2	28 (9 / 10 / 9)	388
UK190482	190	48	2 compartiments	75 / 115	91,2	36 (14 / 22)	388
UK190483	190	48	3 compartiments	60 / 70 / 60	91,2	35 (11 / 13 / 11)	388
UK240282	240	28	2 compartiments	100 / 140	67,2	27 (11 / 16)	390
UK240283	240	28	3 compartiments	85 / 70 / 85	67,2	26 (9 / 8 / 9)	390
UK240382	240	38	2 compartiments	100 / 140	91,2	36 (15 / 21)	390
UK240383	240	38	3 compartiments	85 / 70 / 85	91,2	36 (13 / 10 / 13)	390
UK240482	240	48	2 compartiments	100 / 140	115,2	46 (19 / 27)	390
UK240483	240	48	3 compartiments	85 / 70 / 85	115,2	45 (16 / 13 / 16)	390
UK340282	340	28	2 compartiments	140 / 200	95,2	39 (16 / 23)	392
UK340283	340	28	3 compartiments	115 / 110 / 115	95,2	38 (13 / 12 / 13)	392
UK340382	340	38	2 compartiments	140 / 200	129,2	52 (21 / 31)	392
UK340383	340	38	3 compartiments	115 / 110 / 115	129,2	53 (18 / 17 / 18)	392
UK340482	340	48	2 compartiments	140 / 200	163,2	66 (27 / 39)	392
UK340483	340	48	3 compartiments	115 / 110 / 115	163,2	65 (22 / 21 / 22)	392

- Canal UK selon DIN EN 50085-1 et 2-2 pour pose sur dalle et à noyer dans la chape
- Parties supérieures amovibles pour une pose facile et rapide du câblage

Longueur de livraison :
2000 mm

Matériau:
tôle d'acier galvanisé, galvanisation selon DIN EN 10327

Epaisseur de matériau:
partie supérieure 1,25 mm
base 1,0 mm



	Occupation max. des câbles Ø 11 mm – Taux de remplissage 0.5	Profilé de base Tôle d'acier	Hauteur du canal mm
<p>UK190282</p>	21	UK190282 Emb. 2 m	28
<p>UK190283</p>	20	UK190283 Emb. 2 m	28
<p>UK190382</p>	29	UK190382 Emb. 2 m	38
<p>UK190383</p>	28	UK190383 Emb. 2 m	38
<p>UK190482</p>	36	UK190482 Emb. 2 m	48
<p>UK190483</p>	35	UK190483 Emb. 2 m	48

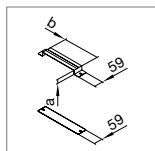

Accouplement
Tôle d'acier

UKS190280
Emb. 1 pc
Dim. a = 28 mm
Dim. b = 190 mm

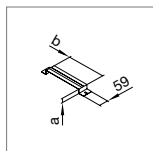

Etrier
Tôle d'acier

UKB190280
Emb. 1 pc
Dim. a = 28 mm
Dim. b = 190 mm

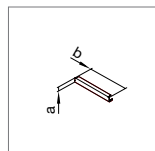

Embout
Tôle d'acier

UKE190280
Emb. 1 pc
Dim. a = 28 mm
Dim. b = 190 mm

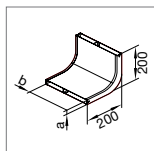

Coude vertical
Tôle d'acier

UKK190282
Emb. 1 pc
Dim. a = 28 mm
Dim. b = 190 mm

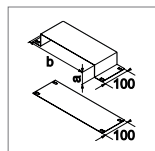

Manchon de dilatation
Tôle d'acier

UKM190280
Emb. 1 pc
Dim. a = 28 mm
Dim. b = 190 mm

UKS190280
Emb. 1 pc
Dim. a = 28 mm
Dim. b = 190 mm

UKB190280
Emb. 1 pc
Dim. a = 28 mm
Dim. b = 190 mm

UKE190280
Emb. 1 pc
Dim. a = 28 mm
Dim. b = 190 mm

UKK190283
Emb. 1 pc
Dim. a = 28 mm
Dim. b = 190 mm

UKM190280
Emb. 1 pc
Dim. a = 28 mm
Dim. b = 190 mm

UKS190380
Emb. 1 pc
Dim. a = 38 mm
Dim. b = 190 mm

UKB190380
Emb. 1 pc
Dim. a = 38 mm
Dim. b = 190 mm

UKE190380
Emb. 1 pc
Dim. a = 38 mm
Dim. b = 190 mm

UKK190382
Emb. 1 pc
Dim. a = 38 mm
Dim. b = 190 mm

UKM190380
Emb. 1 pc
Dim. a = 38 mm
Dim. b = 190 mm

UKS190380
Emb. 1 pc
Dim. a = 38 mm
Dim. b = 190 mm

UKB190380
Emb. 1 pc
Dim. a = 38 mm
Dim. b = 190 mm

UKE190380
Emb. 1 pc
Dim. a = 38 mm
Dim. b = 190 mm

UKK190383
Emb. 1 pc
Dim. a = 38 mm
Dim. b = 190 mm

UKM190380
Emb. 1 pc
Dim. a = 38 mm
Dim. b = 190 mm

UKS190480
Emb. 1 pc
Dim. a = 48 mm
Dim. b = 190 mm

UKB190480
Emb. 1 pc
Dim. a = 48 mm
Dim. b = 190 mm

UKE190480
Emb. 1 pc
Dim. a = 48 mm
Dim. b = 190 mm

UKK190482
Emb. 1 pc
Dim. a = 48 mm
Dim. b = 190 mm

UKM190480
Emb. 1 pc
Dim. a = 48 mm
Dim. b = 190 mm

UKS190480
Emb. 1 pc
Dim. a = 48 mm
Dim. b = 190 mm

UKB190480
Emb. 1 pc
Dim. a = 48 mm
Dim. b = 190 mm

UKE190480
Emb. 1 pc
Dim. a = 48 mm
Dim. b = 190 mm

UKK190483
Emb. 1 pc
Dim. a = 48 mm
Dim. b = 190 mm

UKM190480
Emb. 1 pc
Dim. a = 48 mm
Dim. b = 190 mm

- Canal UK selon DIN EN 50085-1 et 2-2 pour pose sur dalle et à noyer dans la chape
- Parties supérieures amovibles pour une pose facile et rapide du câblage

Longueur de livraison :
2000 mm

Matériau:
tôle d'acier galvanisé, galvanisation selon DIN EN 10327

Epaisseur de matériau:
partie supérieure 1,25 mm
base 1,0 mm



	Occupation max. des câbles Ø 11 mm – Taux de remplissage 0.5	Profilé de base Tôle d'acier	Hauteur du canal mm
<p>UK240282</p>	27	UK240282 Emb. 2 m	28
<p>UK240283</p>	26	UK240283 Emb. 2 m	28
<p>UK240382</p>	36	UK240382 Emb. 2 m	38
<p>UK240383</p>	36	UK240383 Emb. 2 m	38
<p>UK240482</p>	46	UK240482 Emb. 2 m	48
<p>UK240483</p>	45	UK240483 Emb. 2 m	48

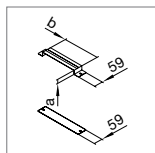

Accouplement
Tôle d'acier

UKS240280
Emb. 1 pc
Dim. a = 28 mm
Dim. b = 240 mm

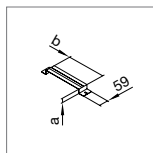

Etrier
Tôle d'acier

UKB240280
Emb. 1 pc
Dim. a = 28 mm
Dim. b = 240 mm

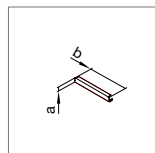

Embout
Tôle d'acier

UKE240280
Emb. 1 pc
Dim. a = 28 mm
Dim. b = 240 mm

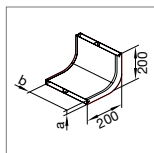

Coude vertical
Tôle d'acier

UKK240282
Emb. 1 pc
Dim. a = 28 mm
Dim. b = 240 mm

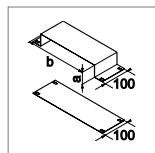

Manchon de dilatation
Tôle d'acier

UKM240280
Emb. 1 pc
Dim. a = 28 mm
Dim. b = 240 mm

UKS240280
Emb. 1 pc
Dim. a = 28 mm
Dim. b = 240 mm

UKB240280
Emb. 1 pc
Dim. a = 28 mm
Dim. b = 240 mm

UKE240280
Emb. 1 pc
Dim. a = 28 mm
Dim. b = 240 mm

UKK240283
Emb. 1 pc
Dim. a = 28 mm
Dim. b = 240 mm

UKM240280
Emb. 1 pc
Dim. a = 28 mm
Dim. b = 240 mm

UKS240380
Emb. 1 pc
Dim. a = 38 mm
Dim. b = 240 mm

UKB240380
Emb. 1 pc
Dim. a = 38 mm
Dim. b = 240 mm

UKE240380
Emb. 1 pc
Dim. a = 38 mm
Dim. b = 240 mm

UKK240382
Emb. 1 pc
Dim. a = 38 mm
Dim. b = 240 mm

UKM240380
Emb. 1 pc
Dim. a = 38 mm
Dim. b = 240 mm

UKS240380
Emb. 1 pc
Dim. a = 38 mm
Dim. b = 240 mm

UKB240380
Emb. 1 pc
Dim. a = 38 mm
Dim. b = 240 mm

UKE240380
Emb. 1 pc
Dim. a = 38 mm
Dim. b = 240 mm

UKK240383
Emb. 1 pc
Dim. a = 38 mm
Dim. b = 240 mm

UKM240380
Emb. 1 pc
Dim. a = 38 mm
Dim. b = 240 mm

UKS240480
Emb. 1 pc
Dim. a = 48 mm
Dim. b = 240 mm

UKB240480
Emb. 1 pc
Dim. a = 48 mm
Dim. b = 240 mm

UKE240480
Emb. 1 pc
Dim. a = 48 mm
Dim. b = 240 mm

UKK240482
Emb. 1 pc
Dim. a = 48 mm
Dim. b = 240 mm

UKM240480
Emb. 1 pc
Dim. a = 48 mm
Dim. b = 240 mm

UKS240480
Emb. 1 pc
Dim. a = 48 mm
Dim. b = 240 mm

UKB240480
Emb. 1 pc
Dim. a = 48 mm
Dim. b = 240 mm

UKE240480
Emb. 1 pc
Dim. a = 48 mm
Dim. b = 240 mm

UKK240483
Emb. 1 pc
Dim. a = 48 mm
Dim. b = 240 mm

UKM240480
Emb. 1 pc
Dim. a = 48 mm
Dim. b = 240 mm

- Canal UK selon DIN EN 50085-1 et 2-2 pour pose sur dalle et à noyer dans la chape
- Parties supérieures amovibles pour une pose facile et rapide du câblage

Longueur de livraison :
2000 mm

Matériau:
tôle d'acier galvanisé, galvanisation selon DIN EN 10327

Épaisseur de matériau:
partie supérieure 1,25 mm
base 1,0 mm



	Occupation max. des câbles Ø 11 mm – Taux de remplissage 0.5	Profilé de base Tôle d'acier	Hauteur du canal mm
<p>UK340282</p>	39	UK340282 Emb. 2 m	28
<p>UK340283</p>	38	UK340283 Emb. 2 m	28
<p>UK340382</p>	52	UK340382 Emb. 2 m	38
<p>UK340383</p>	53	UK340383 Emb. 2 m	38
<p>UK340482</p>	66	UK340482 Emb. 2 m	48
<p>UK340483</p>	65	UK340483 Emb. 2 m	48

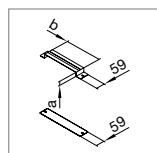

Accouplement
Tôle d'acier

UKS340280
Emb. 1 pc
Dim. a = 28 mm
Dim. b = 340 mm

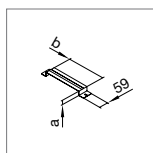

Etrier
Tôle d'acier

UKB340280
Emb. 1 pc
Dim. a = 28 mm
Dim. b = 340 mm

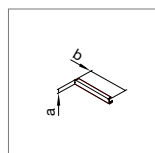

Embout
Tôle d'acier

UKE340280
Emb. 1 pc
Dim. a = 28 mm
Dim. b = 340 mm

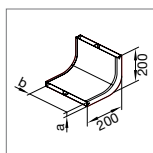

Coude vertical
Tôle d'acier

UKK340282
Emb. 1 pc
Dim. a = 28 mm
Dim. b = 340 mm

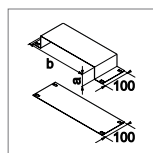

Manchon de dilatation
Tôle d'acier

UKM340280
Emb. 1 pc
Dim. a = 28 mm
Dim. b = 340 mm

UKS340280
Emb. 1 pc
Dim. a = 28 mm
Dim. b = 340 mm

UKB340280
Emb. 1 pc
Dim. a = 28 mm
Dim. b = 340 mm

UKE340280
Emb. 1 pc
Dim. a = 28 mm
Dim. b = 340 mm

UKK340283
Emb. 1 pc
Dim. a = 28 mm
Dim. b = 340 mm

UKM340280
Emb. 1 pc
Dim. a = 28 mm
Dim. b = 340 mm

UKS340380
Emb. 1 pc
Dim. a = 38 mm
Dim. b = 340 mm

UKB340380
Emb. 1 pc
Dim. a = 38 mm
Dim. b = 340 mm

UKE340380
Emb. 1 pc
Dim. a = 38 mm
Dim. b = 340 mm

UKK340382
Emb. 1 pc
Dim. a = 38 mm
Dim. b = 340 mm

UKM340380
Emb. 1 pc
Dim. a = 38 mm
Dim. b = 340 mm

UKS340380
Emb. 1 pc
Dim. a = 38 mm
Dim. b = 340 mm

UKB340380
Emb. 1 pc
Dim. a = 38 mm
Dim. b = 340 mm

UKE340380
Emb. 1 pc
Dim. a = 38 mm
Dim. b = 340 mm

UKK340383
Emb. 1 pc
Dim. a = 38 mm
Dim. b = 340 mm

UKM340380
Emb. 1 pc
Dim. a = 38 mm
Dim. b = 340 mm

UKS340480
Emb. 1 pc
Dim. a = 48 mm
Dim. b = 340 mm

UKB340480
Emb. 1 pc
Dim. a = 48 mm
Dim. b = 340 mm

UKE340480
Emb. 1 pc
Dim. a = 48 mm
Dim. b = 340 mm

UKK340482
Emb. 1 pc
Dim. a = 48 mm
Dim. b = 340 mm

UKM340480
Emb. 1 pc
Dim. a = 48 mm
Dim. b = 340 mm

UKS340480
Emb. 1 pc
Dim. a = 48 mm
Dim. b = 340 mm

UKB340480
Emb. 1 pc
Dim. a = 48 mm
Dim. b = 340 mm

UKE340480
Emb. 1 pc
Dim. a = 48 mm
Dim. b = 340 mm

UKK340483
Emb. 1 pc
Dim. a = 48 mm
Dim. b = 340 mm

UKM340480
Emb. 1 pc
Dim. a = 48 mm
Dim. b = 340 mm

Matériau:

Boîte de sol: tôle d'acier galvanisé
Corps de base: plastique, PP Élément de coffrage Polystyrène

***Remarque:**

- Disposer les éléments de coffrage avant de couler la chape
- L'élément de coffrage peut être retiré une fois la chape durcie.

Formes:

E04 : rectangulaire 147 x 247 mm
E09 : rectangulaire 200 x 253 mm
Q06 : carré 200 x 200 mm
Q08 : carré 294 x 294 mm
Q12 : carré 244 x 244 mm
Q16 : carré 320 x 320 mm
R2 : env. 242 mm
R06 : env. 215 mm
R10 : env. 275 mm
R12 : env. 306 mm

▶ page 538

Désignation	Emb.	N° de réf.	E-No
-------------	------	------------	------



SEBD500GT

Boîte de sol avec flasques en tôle pour éléments de coffrage

- 500 x 500 mm
- supports de base inclus

Boîte de sol avec flasques en tôle pour éléments de coffrage, 500 x 500	1	SEBD500GT	-
---	---	------------------	---

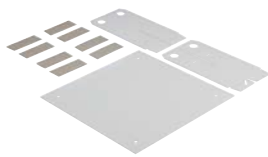

SEGT350

Support de base d'élément de coffrage

- 350 x 350 mm
- s'utilise avec les faux-planchers par ex.

Support de base d'élément de coffrage, 350 x 350	1	SEGT350	-
--	---	----------------	---



SEVR06200

Éléments de coffrage pour boîtiers de raccordement pour double plancher et cassettes réglables

- Hauteur 200 mm
- séparable en 5 segments de hauteur 40 mm, ce qui permet de l'adapter à la hauteur du sol

Élément de coffrage VE04 147 x 247 mm H=200 mm	1	SEVE04200	-
Élément de coffrage VE09 200 x 253 mm H=200 mm	1	SEVE09200	-
Élément de coffrage VQ06 200 x 200 mm H=200 mm	1	SEVQ06200	-
Élément de coffrage VQ08 294 x 294 mm H=200 mm	1	SEVQ08200	-
Élément de coffrage VQ12 244 x 244 mm H=200 mm	1	SEVQ12200	-
Élément de coffrage VR2 env. 242 mm H=200 mm	1	SEVR2200	-
Élément de coffrage VR06 env. 215 mm H=200 mm	1	SEVR06200	-
Élément de coffrage VR10 env. 275 mm H=200 mm	1	SEVR10200	-
Élément de coffrage VR12 env. 306 mm H=200 mm	1	SEVR12200	-
Élément de coffrage VR16 320 x 320 mm H=200 mm	1	★SEVQ16200	-



L4181GNGE

Câble de mise à la terre

enfichable, diamètre 4 mm², pour le raccordement électrique du canal et de la boîte

Câble de mise à la terre L=150 mm, cosse	100	L4181GNGE	127 390 092
Câble de mise à la terre L=300 mm, cosse	100	L4182GNGE	127 390 192
Câble de mise à la terre L=600 mm, cosse	25	L4183GNGE	127 390 292

tehalit

Boîtes de sol

Différents matériaux, diverses tailles, formes et couleurs pour des hauteurs variables. Avec les solutions d'encastrement d'appareillages de Hager, vous avez le choix : rectangulaire, carré ou rond, pour sols nettoyés à sec ou à l'eau, pour des sollicitations mécaniques allant de 150 à 2000 kilogrammes, en différents matériaux et couleurs pour les applications les plus variées.

Et ceci naturellement avec tous les avantages de la technique de systèmes Hager : un seul kit de fixation vous permet d'utiliser tous les boîtiers de raccordement pour double plancher dans l'ensemble des systèmes de sol tehalit de Hager. Ceci simplifie la commande car, à l'exception du VANR12 pour sols nettoyés à l'eau, tous les boîtiers de raccordement pour double plancher sont équipés d'origine de ce kit de fixation. Ce qui signifie : temps minimal et fiabilité maximale lors de la commande !

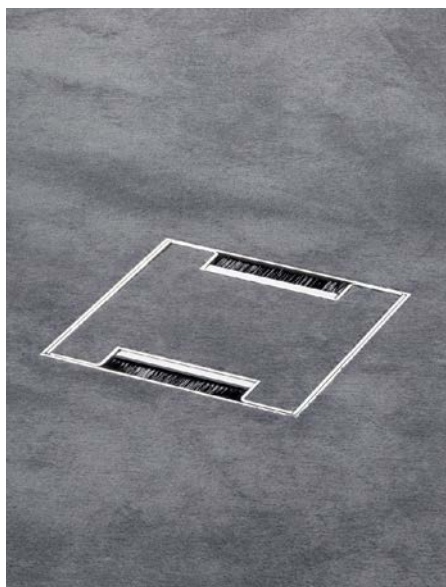

Systemes de canaux de sol tehalit.BKG | tehalit.BKB | tehalit.BK

tehalit.BKG: la parfaite maîtrise

Le nouveau canal de sol tehalit.BKG est un canal à fleur de chape très ingénieux. Ce système existe en largeurs 200, 300., 400 et 500 mm et dans les hauteurs 60 et 80 mm. Grâce à sa sortie de câble ponctuelle, ce système de canal certifié S+ est idéal avant tout pour les installations dans des locaux.

tehalit.BKB : Une parfaite intégration

Le système de canaux à fleur de chape tehalit.BKB permet de mettre partout à disposition, même dans les locaux équipés de parois de verre ou de grandes surfaces de fenêtres, des raccordements d'énergie, de données et de communication et ce, en toute simplicité : grâce à sa gamme étendue de pièces de forme, le système tehalit.BKB achemine les câbles aux quatre coins de la pièce de manière presque invisible.

tehalit.BK : plat et large

Grâce à sa faible hauteur, le système tehalit.BK est également adapté aux très faibles hauteurs de chape. Avec sa grande largeur de canal de 600 mm, il offre beaucoup de place pour recevoir de gros volumes de câblage. Particulièrement pratique: les couvercles de canal peuvent être ouverts à tout moment, même à l'état monté, et le coffrage souple à feuille permet de traverser facilement des tubes de chauffage par exemple.



tehalit.BKG / BKB Vue d'ensemble du système	398
Canal de sol	400
Accessoires	406
Montage d'appareils	409
tehalit.BK Vue d'ensemble du système avec coffrage de chape souple	412
Vue d'ensemble du système avec bac de sol	413
Vues d'ensemble des canaux	414
Système de canaux à fleur de chape avec coffrage de chape souple pour sols nettoyés à sec	418
Système de canaux à fleur de chape avec bac de sol pour sols nettoyés à sec	420
Couvercles pour systèmes de canaux à fleur de chape pour sols nettoyés à sec	422
Traverses pour systèmes de canaux à fleur de chape pour sols nettoyés à sec	424
Système de canaux à fleur de chape avec coffrage de chape souple et possibilité d'étanchéité	426
Système de canaux à fleur de chape avec bac de sol et possibilité d'étanchéité	428
Couvercles pour systèmes de canaux à fleur de chape avec possibilité d'étanchéité	430
Traverses pour systèmes de canaux à fleur de chape avec possibilité d'étanchéité	431
Boîtes de raccordement et accessoires	432
Cloisons de séparation et accessoires	433

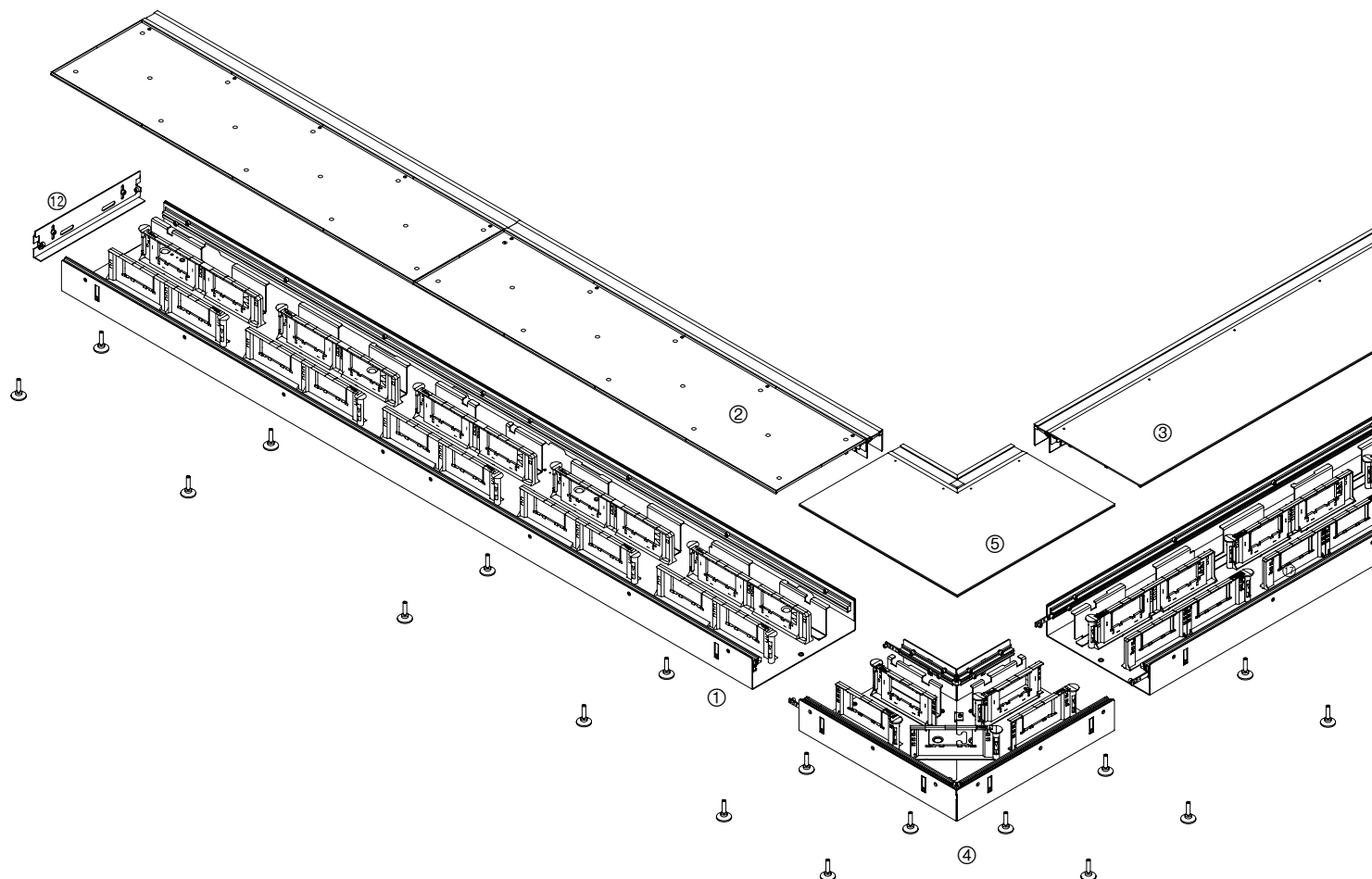

tehalit.BKB et tehalit.BKG

- ① BKB Base du canal
- ② BKB Couvercle de bac avec profilé de brosse recouvrable
- ③ BKB Couvercle avec profilé de brosse recouvrable
- ④ BKB Angle plat, base, angle extérieur
- ⑤ BKB Angle plat, couvercle, angle extérieur avec profilé de brosse recouvrable
- ⑥ BKB Angle plat, base, angle intérieur
- ⑦ BKB Angle plat, couvercle, angle intérieur avec profilé de brosse recouvrable
- ⑧ BKG Base du canal
- ⑨ BKG Couvercle fermé
- ⑩ BKG Couvercle avec sortie de câbles
- ⑪ BKB/BKG Couvercle de bac fermé
- ⑫ BKB/BKG Embout
- ⑬ BKB/BKG Adaptateur pour raccord en T
- ⑭ BKB/BKG Support d'appareils
- ⑮ BKB/BKG Raccord de canal
- ⑯ BKB/BKG Vis de nivellement

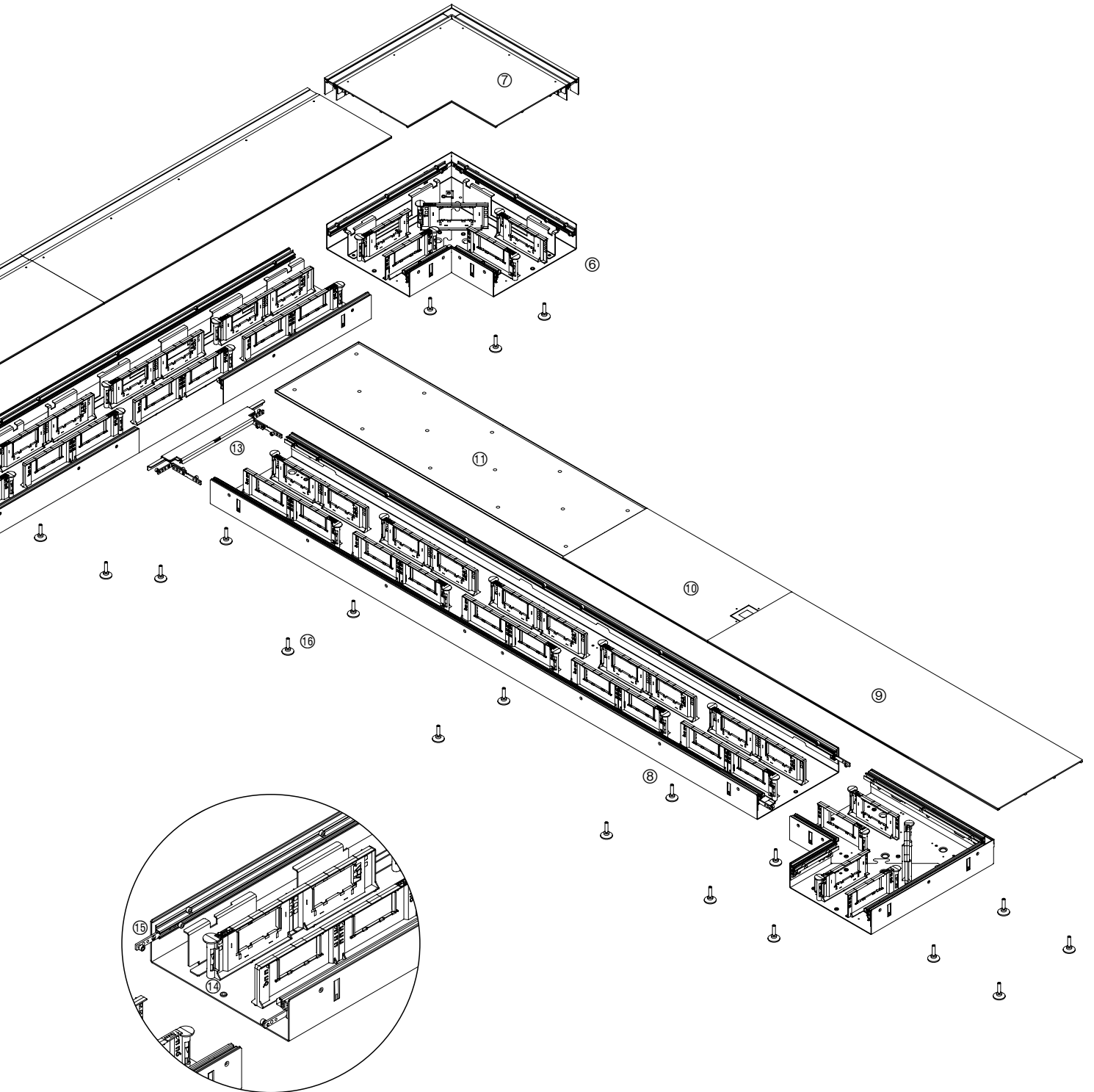

- Canal de sol certifié selon DIN EN 50085-1 et 2-2, homologué S+
- Canal pour sols nettoyés à sec
- Charge ponctuelle max. 3000 N et charge portante de 5000 N
- Pas de bords vifs dans la zone de montage des appareils et du cheminement des câbles
- Hauteur minimum du sol 73 mm (avec vis de nivellement)
- Vis de nivellement non incluses dans la livraison
- Profilé de base avec jonctions prémontées pour le raccordement mécanique et électrique

- Sortie avec profilé de brosse dissimulée en cas de non-utilisation
- Déplacement facile des supports d'appareils
- Bord de butée intégré et sortie de câbles réglable en continu (0-25 mm)
- Hauteur du canal 60 mm : appareillages FLF Gr. I
- Prêt à connecter, supports d'appareils précâblés ▶ page 409



Profilé de base Hauteur de canal

Tôle d'acier

BKG200601

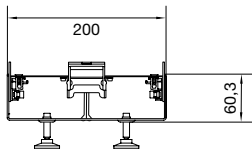

BKG200601
127 000 112
Emb. 2 m

60 mm

BKG300601

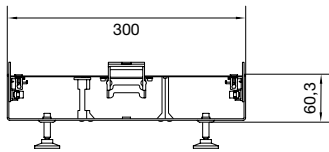

BKG300601
127 000 152
Emb. 2 m

60 mm

BKG400601

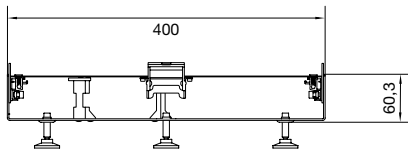

BKG400601
127 000 192
Emb. 2 m

60 mm

BKG500601

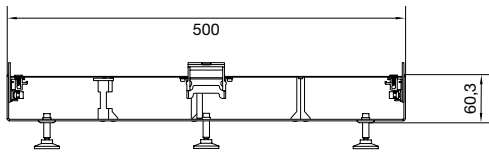

BKG500601
127 000 232
Emb. 2 m

60 mm

Longueur de livraison :
Base : 2000 mm
Couvercle : 1000 / 500 mm

Matériau :
Base : tôle d'acier 2,0 mm zinguée
Couvercle : tôle d'acier 3,0 mm zinguée, avec isolation phonique
Support d'appareils : PA6 renforcé aux fibres de verre

► page 540

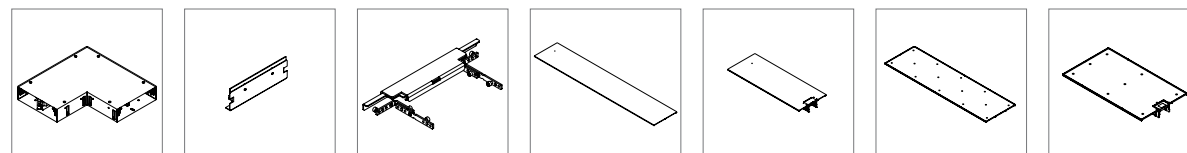

Angle plat	Embout	Pièce en T	Couvercle fermé	Couvercle avec sortie de câbles	Couvercle de bac 3 mm fermé	Couvercle de bac 3 mm avec sortie de câbles
Tôle d'acier	Tôle d'acier	Tôle d'acier	Tôle d'acier	Tôle d'acier	Aluminium avec insert en tôle d'acier	Aluminium avec insert en tôle d'acier
BKG2006051 127 000 132 Emb. 1	BKG200606 Emb. 1	BKG2008T 127 000 612 Emb. 1	BKG2002BL 127 000 432 Longueur = 1000 mm	BKG2002LA 127 000 452 Longueur = 500 mm	BKG2002W3 127 000 462 Longueur = 1000 mm	BKG2002W3LA 127 000 472 Longueur = 500 mm
BKG3006051 127 000 162 Emb. 1	BKG300606 Emb. 1	BKG3008T 127 000 622 Emb. 1	BKG3002BL 127 000 482 Longueur = 1000 mm	BKG3002LA 127 000 492 Longueur = 500 mm	BKG3002W3 127 000 502 Longueur = 1000 mm	BKG3002W3LA 127 000 512 Longueur = 500 mm
BKG4006051 127 000 202 Emb. 1	BKG400606 Emb. 1	BKG4008T 127 000 632 Emb. 1	BKG4002BL 127 000 522 Longueur = 1000 mm	BKG4002LA 127 000 532 Longueur = 500 mm	BKG4002W3 127 000 552 Longueur = 1000 mm	BKG4002W3LA 127 000 562 Longueur = 500 mm
BKG5006051 127 000 252 Emb. 1	BKG500606 Emb. 1	BKG5008T 127 000 652 Emb. 1	BKG5002BL 127 000 572 Longueur = 1000 mm	BKG5002LA 127 000 582 Longueur = 500 mm	BKG5002W3 127 000 592 Longueur = 1000 mm	BKG5002W3LA 127 000 602 Longueur = 500 mm

- Canal de sol certifié selon DIN EN 50085-1 et 2-2, homologué S+
- Canal pour sols nettoyés à sec
- Charge ponctuelle max. 3000 N et charge portante de 5000 N
- Pas de bords vifs dans la zone de montage des appareils et du cheminement des câbles
- Hauteur minimum du sol 93 mm (avec vis de nivellement)
- Vis de nivellement non incluses dans la livraison
- Profilé de base avec jonctions prémontées pour le raccordement mécanique et électrique

- Sortie avec profilé de brosse dissimulée en cas de non-utilisation
- Déplacement facile des supports d'appareils
- Bord de butée intégré et sortie de câbles réglable en continu (0-25 mm)
- Hauteur du canal 80 mm : appareillages FLF Gr. I + II
- Prêt à connecter, supports d'appareils précâblés ► page 409

Systèmes de canaux de sol



Profilé de base Hauteur de canal

Tôle d'acier

BKG300801

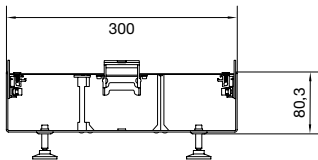

BKG300801
127 000 172
Emb. 2 m

80 mm

BKG400801

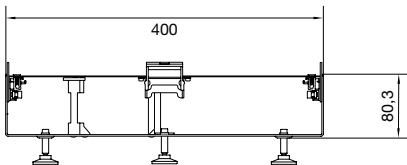

BKG400801
127 000 212
Emb. 2 m

80 mm

BKG500801

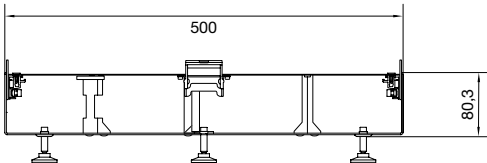

BKG500801
127 000 262
Emb. 2 m

80 mm

Longueur de livraison :
Base : 2000 mm
Couvercle : 1000 / 500 mm

Matériau :
Base : tôle d'acier 2,0 mm zinguée
Couvercle : tôle d'acier 3,0 mm zinguée, avec isolation phonique
Support d'appareils : PA6 renforcé aux fibres de verre

► page 540

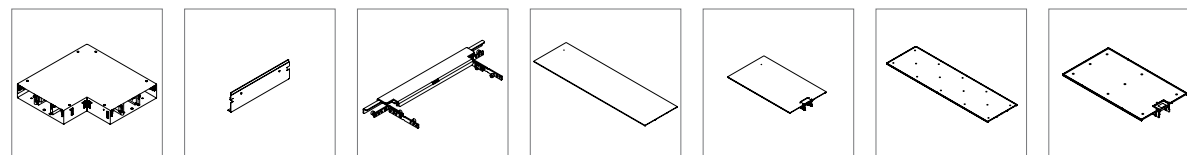

Angle plat	Embout	Pièce en T	Couvercle fermé	Couvercle avec sortie de câbles	Couvercle de bac 3 mm fermé	Couvercle de bac 3 mm avec sortie de câbles
Tôle d'acier	Tôle d'acier	Tôle d'acier	Tôle d'acier	Tôle d'acier	Aluminium avec insert en tôle d'acier	Aluminium avec insert en tôle d'acier
BKG3008051 127 000 182 Emb. 1	BKG300806 Emb. 1	BKG3008T 127 000 622 Emb. 1	BKG3002BL 127 000 482 Longueur = 1000 mm	BKG3002LA 127 000 492 Longueur = 500 mm	BKG3002W3 127 000 502 Longueur = 1000 mm	BKG3002W3LA 127 000 512 Longueur = 500 mm
BKG4008051 127 000 222 Emb. 1	BKG400806 Emb. 1	BKG4008T 127 000 632 Emb. 1	BKG4002BL 127 000 522 Longueur = 1000 mm	BKG4002LA 127 000 532 Longueur = 500 mm	BKG4002W3 127 000 552 Longueur = 1000 mm	BKG4002W3LA 127 000 562 Longueur = 500 mm
BKG5008051 127 000 272 Emb. 1	BKG500806 Emb. 1	BKG5008T 127 000 652 Emb. 1	BKG5002BL 127 000 572 Longueur = 1000 mm	BKG5002LA 127 000 582 Longueur = 500 mm	BKG5002W3 127 000 592 Longueur = 1000 mm	BKG5002W3LA 127 000 602 Longueur = 500 mm

- Canal de sol certifié selon DIN EN 50085-1 et 2-2, homologué S+
- Canal pour sols nettoyés à sec
- Charge ponctuelle max. 3000 N et charge portante de 5000 N
- Pas de bords vifs dans la zone de montage des appareils et du cheminement des câbles
- Accès convivial grâce au couvercle amovible et à la sortie de câbles côté mur (brosse passe-câbles)
- Recouvrement de la sortie brosse en cas de non-utilisation
- Hauteur minimum du sol 89 mm (avec vis de nivellement)
- Vis de nivellement non incluses dans la livraison

- Profilé de base avec jonctions prémontées pour le raccordement mécanique et électrique
- Déplacement facile des supports d'appareils
- Bord de butée intégrée réglable en continu (0-25 mm)
- Hauteur du canal 60 mm : appareillages FLF Gr. I
- Hauteur du canal 80 mm : appareillages FLF Gr. I + II
- Prêt à connecter, supports d'appareils précâblés ▶ page 409

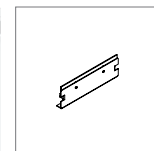
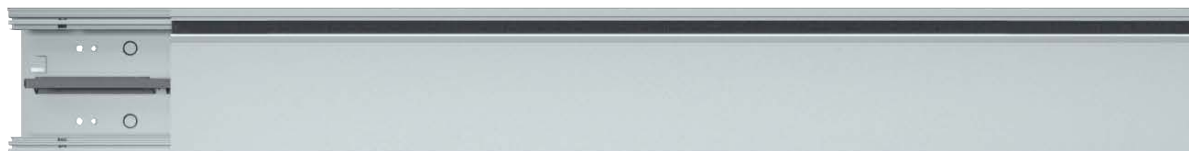

Dimensions nominales

BKB
Base de canal

Embout

BKB20060

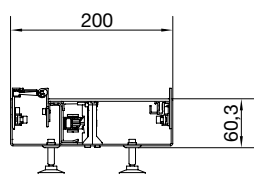

BKB200601
127 000 052
Emb. 2 m

BKG200606
Emb. 1

BKB30080

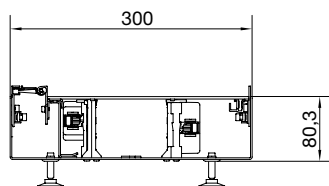

BKB300801
127 000 082
Emb. 2 m

BKG300606
Emb. 1

Couleur de livraison brosse:

Noir

Matériau:

Tôle d'acier zinguée

Longueur de livraison:

2000 mm

Base 2000 mm

Couvercle 2 x 1000 mm

▶ page 542

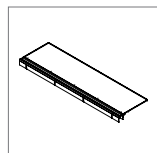

BKB
Couvercle avec brosse

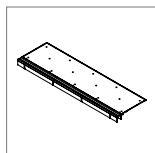

BKB
Couvercle de bac 3 mm avec brosse

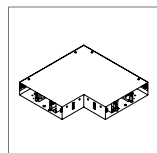

BKB
Angle plat base angle extérieur

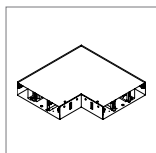

BKB
Angle plat base angle intérieur

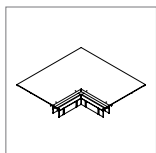

BKB
Angle plat couvercle angle extérieur

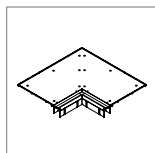

BKB
Angle plat couvercle de bac 3 mm angle extérieur

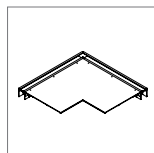

BKB
Angle plat couvercle angle intérieur

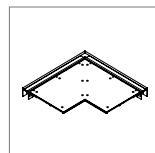

BKB
Angle plat couvercle de bac 3 mm angle intérieur

BKB2002
127 000 302
Emb. 2
Longueur = 1000 mm

BKB2002W3
127 000 312
Emb. 2
Longueur = 1000 mm

BKB20060531
127 000 062
Emb. 1

BKB20060541
127 000 072
Emb. 1

BKB200532
127 000 322
Emb. 1

BKB200532W3
127 000 332
Emb. 1

BKB200542
127 000 352
Emb. 1

BKB200542W3
127 000 362
Emb. 1

BKB3002
127 000 372
Emb. 2
Longueur = 1000 mm

BKB3002W3
127 000 382
Emb. 2
Longueur = 1000 mm

BKB30080531
127 000 092
Emb. 1

BKB30080541
127 000 102
Emb. 1

BKB300532
127 000 392
Emb. 1

BKB300532W3
127 000 402
Emb. 1

BKB300542
127 000 412
Emb. 1

BKB300542W3
127 000 422
Emb. 1

Désignation Emb. N°.réf. E-No



BKBNSD60

Vis de nivellement avec isolation phonique pour tehalit.BKG / BKB

– Kit = 8 vis de nivellement avec isolation phonique
– Nombre requis par dimension de canal cf. page 540

Kit de nivellement H = 35 mm avec isolation phonique	1	BKBNSD35	127 691 152
Kit de nivellement H = 60 mm avec isolation phonique	1	BKBNSD60	127 691 552
Kit de nivellement H = 80 mm avec isolation phonique	1	BKBNSD80	127 691 562
Kit de nivellement H = 100 mm avec isolation phonique	1	BKBNSD100	127 691 162
Kit de nivellement H = 120 mm avec isolation phonique	1	BKBNSD120	127 691 652
Kit de nivellement H = 160 mm avec isolation phonique	1	BKBNSD160	127 691 362



BKBNSD120A

Grand paquet de vis de nivellement avec isolation phonique pour tehalit.BKG / BKB

– Paquet = 100 vis de nivellement avec isolation phonique
– Nombre requis par dimension de canal cf. page 540

Kit de nivellement H = 35 mm avec isolation phonique	1	BKBNSD35A	–
Kit de nivellement H = 60 mm avec isolation phonique	1	BKBNSD60A	–
Kit de nivellement H = 80 mm avec isolation phonique	1	BKBNSD80A	–
Kit de nivellement H = 100 mm avec isolation phonique	1	BKBNSD100A	–
Kit de nivellement H = 120 mm avec isolation phonique	1	BKBNSD120A	–
Kit de nivellement H = 160 mm avec isolation phonique	1	BKBNSD160A	–



BKGKV180

Raccord de canal

– Article de remplacement

Raccord de canal pour BKG 180°	1	BKGKV180	–
--------------------------------	---	-----------------	---



BKGPA

Ressort de mise à la terre pour BKG / BKB

Ressort de mise à la terre pour BKG / BKB, 10 pièces	1	BKGPA	127 000 282
Ressort de mise à la terre pour BKG / BKB, 100 pièces	1	BKGPAA	127 000 292

Désignation	Emb.	N° réf.	E-No
-------------	------	---------	------



BKGGT60GR1



BKGGT80GR1



BKGGT80GR2

Support d'appareils pour BKG / BKB

- Article de remplacement
- Matériau : PA6 renforcé aux fibres de verre

FLF GR. I Support d'appareils pour BKG / BKB H = 60 mm	1	BKGGT60GR1	-
FLF GR. I Support d'appareils pour BKG / BKB H = 80 mm	1	BKGGT80GR1	-
FLF GR. II Support d'appareils pour BKG / BKB H = 80 mm	1	BKGGT80GR2	-



BKGDFLFGR1

Boîtier d'appareils pour prise FLF

- convient seulement pour le tehalit.BKG / BKB
- profondeur du boîtier 34 mm

Boîtier d'appareils pour prise FLF Gr. I simple	1	BKGDFLFGR1	-
Boîtier d'appareils pour prise FLF Gr. II	1	BKGDFLFGR2	-
Boîtier d'appareils pour prise FLF Gr. II oblique	1	BKGDFLFGR2Q	-



M5861

Décharge de traction pour boîtier d'appareils

Décharge de traction pour boîtier d'appareils FLF	1	M5861	127 591 092
---	---	--------------	-------------



Borne de connexion d'appareils pour support d'appareils

Attention à commander séparément :

- La borne ne peut être commandée que par les grossistes en matériel électrique (N° de réf. Wago 862-1515)

Borne de connexion d'appareils pour support d'appareils FLF (L1-L2-L3-N-PE)		N° de réf. Wago 862-1515	
---	--	---------------------------------	--



L5804

Barrière insonorisante

- 1 kit = 15 tresses, longueur/tresse : 300 mm, ø 30 mm,
- isolation phonique env. 40 dB, ininflammable, classe de matériaux de construction A1, non utilisable comme coupe-feu

Barrière insonorisante	1	L5804	171 201 000
------------------------	---	--------------	-------------



BS90SET

Kit de mousse ignifuge

- pour utilisation dans des murs et plafonds de la classe de résistance au feu S90 selon DIN4102
- homologation N° Z19.15-1256 des services techniques du bâtiment.
- homologation suisse de protection incendie AEA1

Kit composé de :

- 1 cartouche mousse ignifuge
- 1 bloc de mastic
- 1 pistolet à mastic
- 3 têtes avec adaptateur
- 2 étiquettes d'identification
- 1 notice de montage

- rendement : env. 2100 cm³

Kit de mousse ignifuge	1	BS90SET	171 203 000
------------------------	---	----------------	-------------



BS90D

Cartouche mousse ignifuge, pièce de rechange

- à utiliser seulement avec le pistolet à mastic BS90Z et les têtes BS90S

- contenu : 600 ml
- rendement : env. 900 cm³

Cartouche mousse ignifuge, pièce de rechange	1	BS90D	171 204 000
--	---	--------------	-------------

– veuillez consulter notre catalogue principal N° 1 pour d'autres prises FLF

Systèmes de canaux de sol



WH37661000D

Désignation	Emb.	N° réf.	E-No
-------------	------	---------	------

Prise FLF 4x type 13 Gr. II, transversal

Prise FLF 4x type 13 Gr. II, transversal avec bornes enfichables quickconnect, parallèle	10	WH37661000D	663 035 003
Prise FLF 4x type 13 Gr. II, transversal avec bornes enfichables, 1x séparé	10	WH37660200D	663 028 003



WH37685900D

Prise FLF 2x type 13 Gr. II avec connecteur de raccordement pour câble plat

Prise FLF 2x type 13 Gr. II avec connecteur de raccordement pour câble plat type Technofil, L1	10	WH37685900D	663 312 003
Prise FLF 2x type 13 Gr. II avec connecteur de raccordement pour câble plat type Technofil, L2	10	WH37686000D	663 322 003
Prise FLF 2x type 13 Gr. II avec connecteur de raccordement pour câble plat type Technofil, L3	10	WH37686100D	663 332 003



WH37732100D

Prise FLF 3x type 13 Gr. II avec connecteur de raccordement pour câble plat

Prise FLF 3x type 13 Gr. II avec connecteur de raccordement pour câble plat type Technofil, L1	10	WH37732100D	663 115 103
Prise FLF 3x type 13 Gr. II avec connecteur de raccordement pour câble plat type Technofil, L2	10	WH37732200D	663 115 203
Prise FLF 3x type 13 Gr. II avec connecteur de raccordement pour câble plat type Technofil, L3	10	WH37732300D	663 115 303



WH37684700D

Prise FLF 2x type 23 Gr. II avec connecteur de raccordement pour câble plat

Prise FLF 2x type 23 Gr. II avec connecteur de raccordement pour câble plat type Woertz Power, L1	10	WH37684700D	663 612 003
Prise FLF 2x type 23 Gr. II avec connecteur de raccordement pour câble plat type Woertz Power, L2	10	WH37684800D	663 622 003
Prise FLF 2x type 23 Gr. II avec connecteur de raccordement pour câble plat type Woertz Power, L3	10	WH37684900D	663 632 003



WH37685300D

Prise FLF 3x type 23 Gr. II avec connecteur de raccordement pour câble plat

Prise FLF 3x type 23 Gr. II avec connecteur de raccordement pour câble plat type Woertz Power, L1	10	WH37685300D	663 613 003
Prise FLF 3x type 23 Gr. II avec connecteur de raccordement pour câble plat type Woertz Power, L2	10	WH37685400D	663 623 003
Prise FLF 3x type 23 Gr. II avec connecteur de raccordement pour câble plat type Woertz Power, L3	10	WH37685500D	663 633 003



WH66410100D

Set de montage pour inserts HMS RJ45 FLF Gr. I





Set de montage pour inserts HMS RJ45 FLF Gr. I	10	WH66410100D	979 432 003
--	----	--------------------	-------------



WH70310200Z

Inserts RJ45 pour set de montage HMS

Insert RJ45 Cat. 5e UTP pour set de montage HMS	10	WH70290300Z	977 731 003
Insert RJ45 Cat. 5e STP pour set de montage HMS	10	WH70290200Z	977 701 003
Insert RJ45 Cat. 6 UTP pour set de montage HMS	10	WH70310200Z	977 731 013
Insert RJ45 Cat. 6 STP pour set de montage HMS	10	WH70300200Z	977 701 013
Insert RJ45 Cat. 6A STP pour set de montage HMS	10	WH70300300Z	977 701 023

Désignation	Emb.	N° réf.	E-No
			
Supports d'appareils pré-équipés type 23 pour BKG / BKB 60 mm			
– version complète			
– support d'appareils pour BKG / BKB 60 mm, avec 3x type 23 précâblé et câble de raccordement 5 x 2,5 mm ² et boîtier d'appareils			
WH37970100			
Support d'appareils 3x type 23 avec adaptateur à câble plat pour Woertz Power 16A	1	WH37970100K	127 903 002
Support d'appareils 3x type 23 avec adaptateur à câble rond R&M	1	WH37970200K	127 903 102
			
Supports d'appareils pré-équipés type 13 pour BKG / BKB 60 mm			
– version complète			
– support d'appareils pour BKG / BKB 60 mm, avec 3x type 13 précâblé et câble de raccordement 5 x 1,5 mm ² et boîtier d'appareils			
WH37970400			
Support d'appareils 3x type 13 avec adaptateur à câble plat pour Woertz Technofil 10A	1	WH37970300K	127 903 202
Support d'appareils 3x type 13 avec adaptateur à câble rond R&M	1	WH37970400K	127 903 302
			
Supports d'appareils pré-équipés type 23 pour BKG / BKB 80 mm			
– version complète			
– support d'appareils pour BKG / BKB 80 mm, avec 3x type 23 précâblé et câble de raccordement 5 x 2,5 mm ² et boîtier d'appareils			
WH37970600			
Support d'appareils 3x type 23 avec adaptateur à câble plat pour Woertz Power 16A	1	WH37970500K	127 903 402
Support d'appareils 3x type 3 avec adaptateur à câble rond R&M	1	WH37970600K	127 903 502
			
Supports d'appareils pré-équipés type 13 pour BKG / BKB 80 mm			
– version complète			
– support d'appareils pour BKG / BKB 80 mm, avec 3x type 13 précâblé et câble de raccordement 5 x 1,5 mm ² et boîtier d'appareils			
WH37970700			
Support d'appareils 3x type 13 avec adaptateur à câble plat pour Woertz Technofil 10A	1	WH37970700K	127 903 602
Support d'appareils 3x type 13 avec adaptateur à câble rond R&M	1	WH37970800K	127 903 702



WH109617Z

Désignation

Emb.

N° de réf.

E-No

**Connecteurs de raccordement pour câble plat
10 A pour Woertz Technofil**

- 5 x 1,5 mm²
- sans halogène
- Extrémités de fils soudés par ultrasons
- Longueur 300 mm

Câble plat L1-N-PE (3 x 1,5 mm ²)	1	WH109617Z	150 803 113
Câble plat L2-N-PE (3 x 1,5 mm ²)	1	WH109618Z	150 803 123
Câble plat L3-N-PE (3 x 1,5 mm ²)	1	WH109619Z	150 803 133
Câble plat L1-L2-L3-N-PE (5 x 1,5 mm ²)	1	WH109620Z	150 805 113

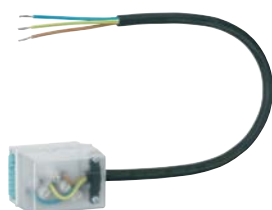

WH107718Z

**Connecteurs de raccordement pour câble plat
16 A pour Woertz Power**

- 5 x 1,5 mm²
- sans halogène
- Extrémités de fils soudés par ultrasons
- Longueur 300 mm

Câble plat L1-N-PE (3 x 1,5 mm ²)	1	WH107718Z	150 813 113
Câble plat L2-N-PE (3 x 1,5 mm ²)	1	WH107719Z	150 813 123
Câble plat L3-N-PE (3 x 1,5 mm ²)	1	WH107720Z	150 813 133
Câble plat L1-L2-L3-N-PE (5 x 1,5 mm ²)	1	WH107721Z	150 815 113



WH397704Z

connexion câble rond 10A

- 5 x 1,5 mm²
- sans halogène
- Extrémités de fi ls soudés par ultrasons
- Longueur 300 mm

Câble rond L1-N-PE (3 x 1,5 mm ²)	1	WH397704Z	150 833 113
Câble rond L2-N-PE (3 x 1,5 mm ²)	1	WH397705Z	150 833 123
Câble rond L3-N-PE (3 x 1,5 mm ²)	1	WH397706Z	150 833 133
Câble rond L1-L2-L3-N-PE (5 x 1,5 mm ²)	1	WH397708Z	150 835 113



WH397711Z

connexion câble rond 16A

- 5 x 1,5 mm²
- sans halogène
- Extrémités de fi ls soudés par ultrasons
- Longueur 300 mm

Câble rond L1-N-PE (3 x 2,5 mm ²)	1	WH397711Z	150 843 113
Câble rond L2-N-PE (3 x 2,5 mm ²)	1	WH397712Z	150 843 123
Câble rond L3-N-PE (3 x 2,5 mm ²)	1	WH397713Z	150 843 133
Câble rond L1-L2-L3-N-PE (5 x 2,5 mm ²)	1	WH397715Z	150 845 113



WH39770405Z

Adaptateur de câble rond 16 A 5P

Adaptateur de câble rond 16 A 5 pôles

1

★ **WH39770405Z**

150 782 053

Canal de sol tehalit.BKG



Solution bien étudiée

Le canal de sol tehalit.BKG de Hager est un canal à ras la chape qui ne manque pas d'atouts. Pour l'aménagement de bureaux ou de commerces, il offre toujours la solution adaptée pour un cheminement ordonné des câbles dans le sol. En plus du canal de sol tehalit.BKB spécialement mis au point pour un montage au mur, le tehalit.BKG convient pour toutes les situations de montage et bénéficie du label suisse S+.

Le canal de sol est disponible dans les largeurs suivantes : 200, 300, 400 et 500 mm. Deux hauteurs sont disponibles : 60 et 80 mm.

hager.ch

:hager

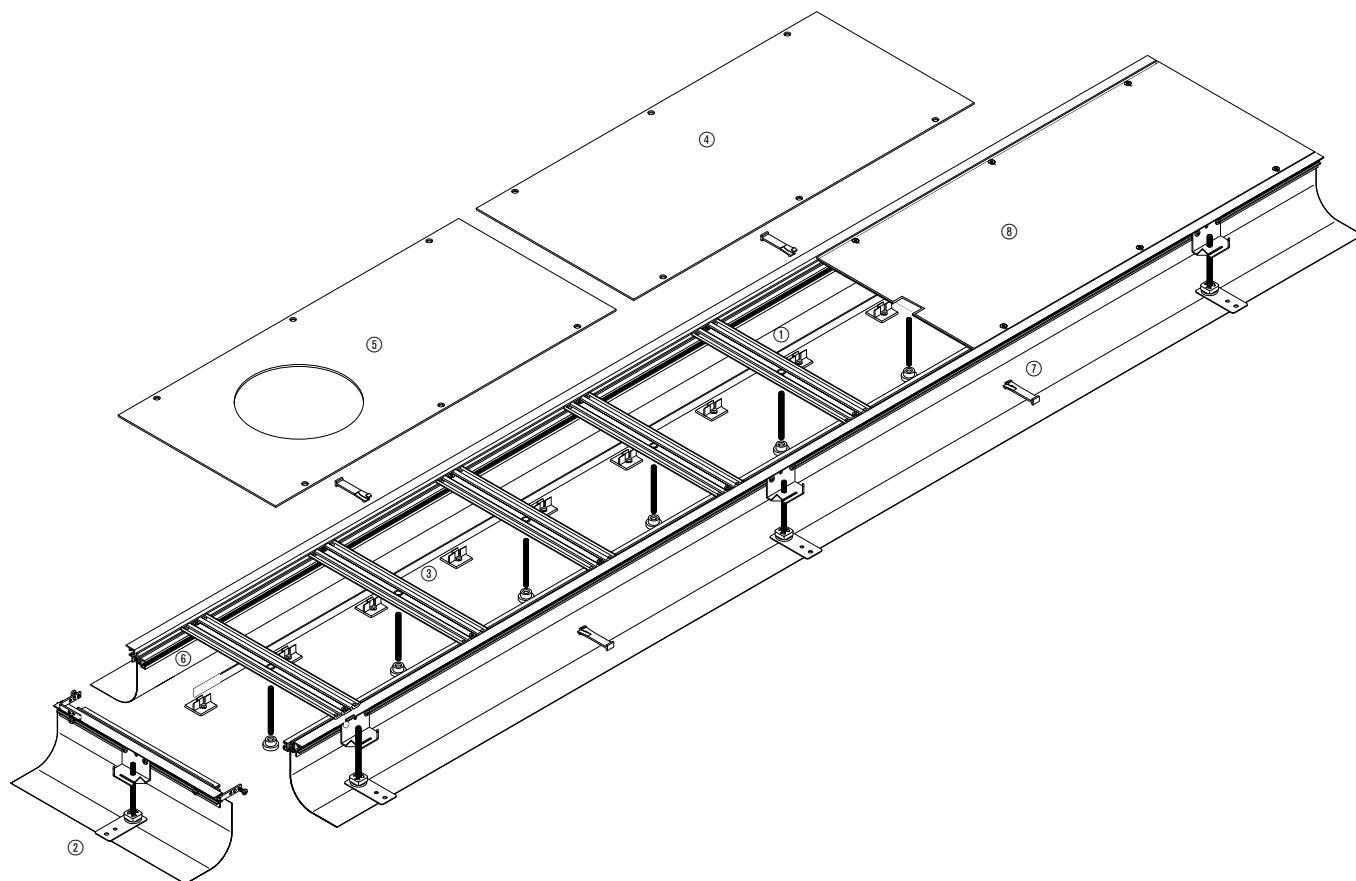
**tehalit.BK**

- ① Profilé de base
- ② Pièce de fermeture
- ③ Traverse
- ④ Couvercle aveugle
- ⑤ Couvercle avec poinçonnage
- ⑥ Cloison de séparation
- ⑦ Ancrage de chape
- ⑧ Couvercle à brosses/sortie de câbles

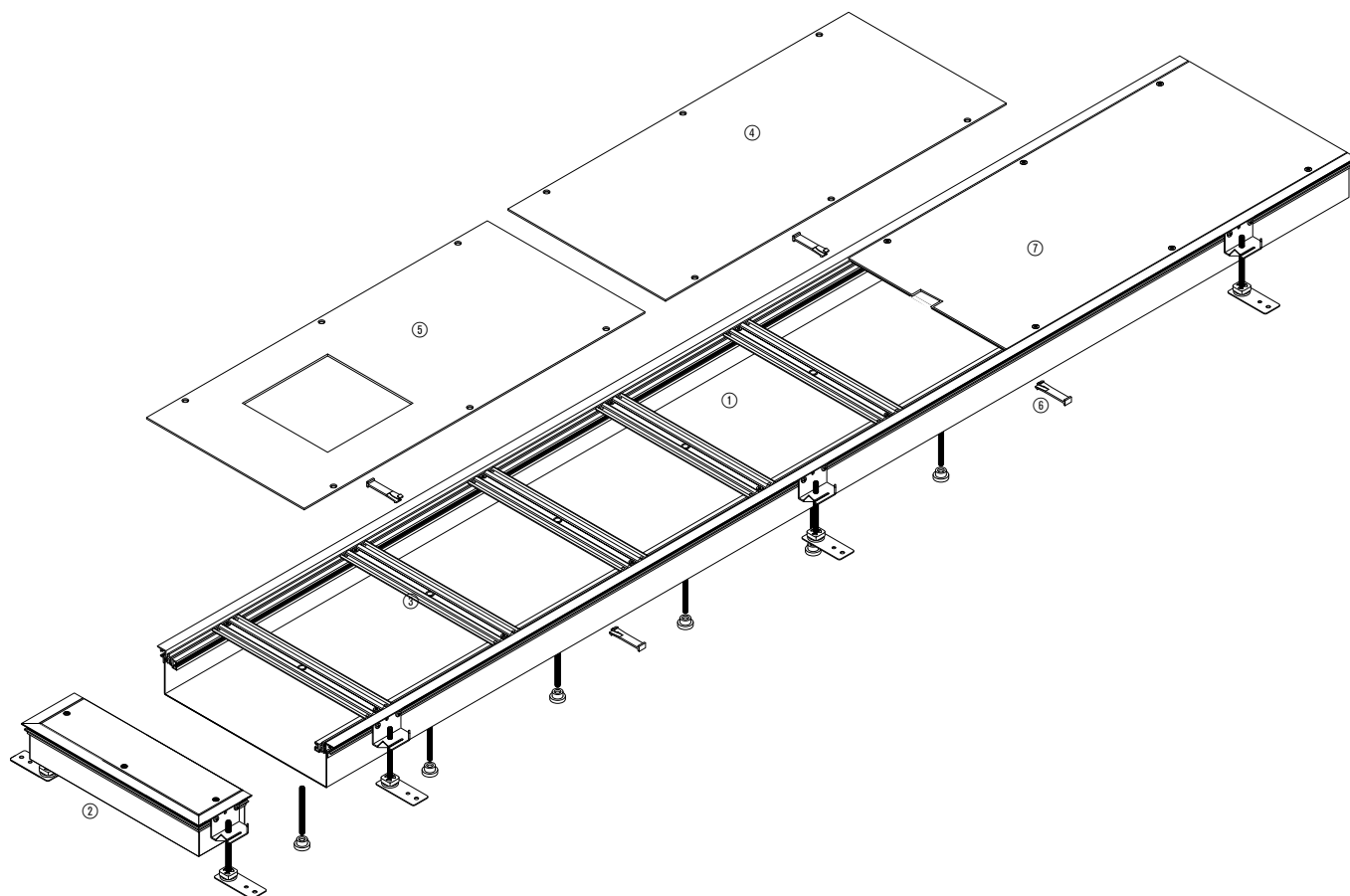

tehalit.BK

- ① Profilé de base
- ② Embout
- ③ Traverse
- ④ Couvercle aveugle
- ⑤ Couvercle avec poinçonnage
- ⑥ Ancrage de chape
- ⑦ Couvercle à brosses/sortie de câbles

Canaux avec coffrage de chape souple

Canaux	Dimensions nominales	Largeur extérieure (AB) mm	Hauteur du canal max. (LI) mm	Largeur (LE) mm	Largeur (LE) mm	Plage de hauteur mm	Section utile cm ²	Occupation max. des câbles Ø 11 mm Taux de remplissage 0,5	Page
BKF200045	200	216	70	160	125	45 - 70	112	46	418
BKF200065	200	216	110	160	125	65 - 110	176	72	418
BKF200105	200	216	150	160	125	105 - 150	240	99	418
BKF200145	200	216	190	160	125	145 - 190	304	125	418
BKF300045	300	316	70	260	225	45 - 70	182	75	418
BKF300065	300	316	110	260	225	65 - 110	286	118	418
BKF300105	300	316	150	260	225	105 - 150	390	161	418
BKF300145	300	316	190	260	225	145 - 190	494	204	418
BKF400045	400	416	70	360	325	45 - 70	252	104	418
BKF400065	400	416	110	360	325	65 - 110	396	163	418
BKF400105	400	416	150	360	325	105 - 150	540	223	418
BKF400145	400	416	190	360	325	145 - 190	684	282	418
BKF600045	600	616	70	560	525	45 - 70	392	161	418
BKF600065	600	616	110	560	525	65 - 110	616	254	418
BKF600105	600	616	150	560	525	105 - 150	840	347	418
BKF600145	600	616	190	560	525	145 - 190	1064	439	418

Systèmes de canaux de sol

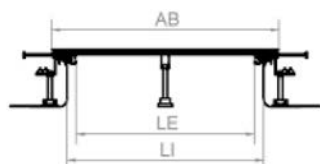

AB = largeur extérieure
LI = largeur intérieure libre du canal
LE = ouverture d'accès libre

Canaux avec bac de sol

Canaux	Dimensions nominales	Largeur extérieure (AB) mm	Hauteur de goulotte (Z) mm	Largeur (LI) mm	Largeur (LE) mm	Plage de hauteur mm	Section utile cm ²	Occupation max. des câbles Ø 11 mm Taux de remplissage 0,5	Page
BKW200060	200	216	48	184	125	60 - 100	88,3	36	420
BKW200070	200	216	58	184	125	70 - 110	106,7	44	420
BKW200080	200	216	68	184	125	80 - 120	125,1	51	420
BKW200090	200	216	78	184	125	90 - 130	143,5	59	420
BKW300060	300	316	48	284	225	60 - 100	136,3	56	420
BKW300070	300	316	58	284	225	70 - 110	164,7	68	420
BKW300080	300	316	68	284	225	80 - 120	193,1	79	420
BKW300090	300	316	78	284	225	90 - 130	221,5	91	420
BKW400060	400	416	48	384	325	60 - 100	184,3	76	420
BKW400070	400	416	58	384	325	70 - 110	222,7	92	420
BKW400080	400	416	68	384	325	80 - 120	261,1	107	420
BKW400090	400	416	78	384	325	90 - 130	299,5	123	420
BKW600060	600	616	48	584	525	60 - 100	280,3	115	420
BKW600070	600	616	58	584	525	70 - 110	338,7	139	420
BKW600080	600	616	68	584	525	80 - 120	397,1	164	420
BKW600090	600	616	78	584	525	90 - 130	455,5	188	420

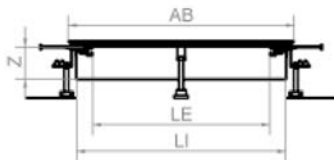

AB = largeur extérieure
 LI = largeur intérieure libre du canal
 LE = ouverture d'accès libre
 Z = hauteur de goulotte

Canaux avec coffrage de chape souple et possibilité d'étanchéisation

Canaux	Dimensions nominales	Largeur extérieure (AB) mm	Hauteur du canal max. (LI) mm	Largeur (LE) mm	Largeur (LE) mm	Plage de hauteur mm	Section utile cm ²	Occupation max. des câbles Ø 11 mm Taux de remplissage 0,5	Page
BKFD200045	200	220	70	165	113	45 - 70	112	46	426
BKFD200065	200	220	110	165	113	65 - 110	176	72	426
BKFD200105	200	220	150	165	113	105 - 150	240	99	426
BKFD200145	200	220	190	165	113	145 - 190	304	125	426
BKFD300045	300	320	70	265	213	45 - 70	182	75	426
BKFD300065	300	320	110	265	213	65 - 110	286	118	426
BKFD300105	300	320	150	265	213	105 - 150	390	161	426
BKFD300145	300	320	190	265	213	145 - 190	494	204	426
BKFD400045	400	420	70	365	313	45 - 70	252	104	426
BKFD400065	400	420	110	365	313	65 - 110	396	163	426
BKFD400105	400	420	150	365	313	105 - 150	540	223	426
BKFD400145	400	420	190	365	313	145 - 190	684	282	426
BKFD600045	600	620	70	565	513	45 - 70	392	161	426
BKFD600065	600	620	110	565	513	65 - 110	616	254	426
BKFD600105	600	620	150	565	513	105 - 150	840	347	426
BKFD600145	600	620	190	565	513	145 - 190	1064	439	426

Systèmes de canaux de sol

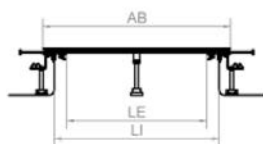

AB = largeur extérieure
LI = largeur intérieure libre du canal
LE = ouverture d'accès libre

Canaux avec bac de sol et possibilité d'étanchéisation

Canaux	Dimensions nominales	Largeur extérieure (AB) mm	Hauteur de goulotte (Z) mm	Largeur (LI) mm	Largeur (LE) mm	Plage de hauteur mm	Section utile cm ²	Occupation max. des câbles Ø 11 mm Taux de remplissage 0,5	Page
BKWD200060	200	220	48	161	113	60 - 100	88,3	36	428
BKWD200070	200	220	58	161	113	70 - 110	106,7	44	428
BKWD200080	200	220	68	161	113	80 - 120	125,1	51	428
BKWD200090	200	220	78	161	113	90 - 130	143,5	59	428
BKWD300060	300	320	48	261	213	60 - 100	136,3	56	428
BKWD300070	300	320	58	261	213	70 - 110	164,7	68	428
BKWD300080	300	320	68	261	213	80 - 120	193,1	79	428
BKWD300090	300	320	78	261	213	90 - 130	221,5	91	428
BKWD400060	400	420	48	361	313	60 - 100	184,3	76	428
BKWD400070	400	420	58	361	313	70 - 110	222,7	92	428
BKWD400080	400	420	68	361	313	80 - 120	261,1	107	428
BKWD400090	400	420	78	361	313	90 - 130	299,5	123	428
BKWD600060	600	620	48	561	513	60 - 100	280,3	115	428
BKWD600070	600	620	58	561	513	70 - 110	338,7	139	428
BKWD600080	600	620	68	561	513	80 - 120	397,1	164	428
BKWD600090	600	620	78	561	513	90 - 130	455,5	188	428

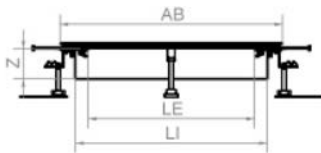

AB = largeur extérieure
 LI = largeur intérieure libre du canal
 LE = ouverture d'accès libre
 Z = hauteur de goulotte

- BKF : Canal complet avec coffrage de chape souple pour installation à fleur de chape dans des locaux secs avec sols nettoyés à sec
- A partir d'une hauteur de chape de 55 mm, possibilité de poser des boîtiers de raccordement affleurants
- Couvreclis aveugles et couvercles avec poinçonnages : tôle d'acier galvanisé selon DIN EN 10327, épaisseur 3 mm, longueur 800 mm, perçages à fraisage unilatéral pour fixation du revêtement de sol
- Rebord de revêtement : PC/ABS sans halogène, hauteur 0 ou 4 mm, couleur grise, montage affleurant
- Coffrage de chape souple : PVC, résistant aux UV, haute résistance aux chocs

- Hauteur de chape nécessitant la mise à niveau du canal : à partir de 40 mm (avec appuis pour isolant phonique : à partir de 45 mm)
- Avec colliers de nivellement montés en usine. Les appuis pour isolant phonique et les tiges de nivellement sont fournis
- Avec cloison fixe en tôle d'acier sur demande

Longueur de livraison:
2400 mm

Mode de livraison:
Jusqu'à une largeur de 300 mm, la livraison s'effectue avec les couvercles montés sur la base. À partir d'une largeur de 350 mm, pour des raisons de poids, les couvercles des canaux sont joints à la livraison.



Dimensions nominales

Dimensions nominales	BKF Hauteur de nivellement b 45 - 70 mm Tôle d'acier	BKF Hauteur de nivellement b 65 - 110 mm Tôle d'acier	BKF Hauteur de nivellement b 105 - 150 mm Tôle d'acier	BKF Hauteur de nivellement b 145 - 190 mm Tôle d'acier
----------------------	--	---	--	--

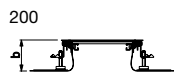

200	BKF200045 Emb. 24 m	BKF200065 Emb. 24 m	BKF200105 Emb. 24 m	BKF200145 Emb. 24 m
-----	-------------------------------	-------------------------------	-------------------------------	-------------------------------



300	BKF300045 Emb. 24 m	BKF300065 Emb. 24 m	BKF300105 Emb. 24 m	BKF300145 Emb. 24 m
-----	-------------------------------	-------------------------------	-------------------------------	-------------------------------



400	BKF400045 Emb. 24 m	BKF400065 Emb. 24 m	BKF400105 Emb. 24 m	BKF400145 Emb. 24 m
-----	-------------------------------	-------------------------------	-------------------------------	-------------------------------

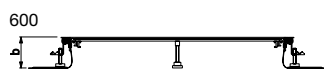

600	BKF600045 Emb. 24 m	BKF600065 Emb. 24 m	BKF600105 Emb. 24 m	BKF600145 Emb. 24 m
-----	-------------------------------	-------------------------------	-------------------------------	-------------------------------

Matériau:

Tôle d'acier galvanisé, galvanisation selon DIN EN 10327

Remarque:

- Traverses de soutien. X pièces montées pour chaque longueur de 2400 mm de canal complet : jusqu'à 300 mm de largeur - 3 pièces, pour 350 mm de largeur - 6 pièces, à partir de 400 mm - 9 pièces.
- Le couvercle n'est pas mis à la terre et doit être vissé
- La capacité de charge est de 1500 N pour les composants à fleur de sol, une légère courbure est acceptable

- Pièce de fermeture avec feuille pour fermer les canaux à fleur de chape, pour enfichage sur l'extrémité du canal
- Pièces de forme complètes disponibles sur demande
- Encliquetage en option sur le couvercle aveugle, ce qui évite de devoir visser le couvercle
- Le canal ne nécessite aucune mise à la terre supplémentaire. Les éléments de liaison sont fournis. Toujours installer une borne pour conducteur de protection. N° réf. BKZSAK00

▶ page 550

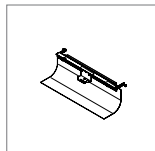
**Pièce de fermeture pour BKF**

Hauteur de nivellement b
Tôle d'acier

BKFBV200

Emb. 1 pc

BKFBV300

Emb. 1 pc

BKFBV400

Emb. 1 pc

BKFBV600

Emb. 1 pc

- BKW : Canal complet avec bac de sol pour installation à fleur de chape dans des locaux secs avec sols nettoyés à sec
- Bac : Tôle d'acier de 1 mm galvanisée selon DIN EN 10327
- A partir des canaux avec plage de nivellement 70 - 110 mm, possibilité d'installer des boîtiers de raccordement affleurants
- Couvercles aveugles et couvercles avec poinçonnages : tôle d'acier galvanisé selon DIN EN 10327, épaisseur 3 mm, longueur 800 mm, perçages à fraisage unilatéral pour fixation du revêtement de sol
- Rebord de revêtement : PC/ABS sans halogène, hauteur 0 ou 4 mm, couleur grise, montage affleurant
- Hauteur de chape nécessitant la mise à niveau du canal : 40 mm (avec appuis pour isolant phonique : à partir de 45 mm)

- Avec colliers de nivellement montés en usine. Les appuis pour isolant phonique et les tiges de nivellement sont fournis
- Avec cloison fixe en tôle d'acier sur demande



Longueur de livraison:
2400 mm

Mode de livraison:
Jusqu'à une largeur de 300 mm, la livraison s'effectue avec les couvercles montés sur la base. À partir d'une largeur de 350 mm, pour des raisons de poids, les couvercles des canaux sont joints à la livraison.

Systèmes de canaux de sol

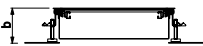
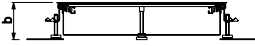

Dimensions nominales

	BKW Hauteur de nivellement b 40 - 60 mm Tôle d'acier	BKW Hauteur de nivellement b 50 - 70 mm Tôle d'acier	BKW Hauteur de nivellement b 60 - 100 mm Tôle d'acier	BKW Hauteur de nivellement b 70 - 110 mm Tôle d'acier	BKW Hauteur de nivellement b 80 - 120 mm Tôle d'acier	BKW Hauteur de nivellement b 90 - 130 mm Tôle d'acier
200 			BKW200060 Emb. 24 m	BKW200070 Emb. 24 m	BKW200080 Emb. 24 m	BKW200090 Emb. 24 m
300 			BKW300060 Emb. 24 m	BKW300070 Emb. 24 m	BKW300080 Emb. 24 m	BKW300090 Emb. 24 m
400 			BKW400060 Emb. 24 m	BKW400070 Emb. 24 m	BKW400080 Emb. 24 m	BKW400090 Emb. 24 m
600 			BKW600060 Emb. 24 m	BKW600070 Emb. 24 m	BKW600080 Emb. 24 m	BKW600090 Emb. 24 m

Matériau:

Tôle d'acier galvanisé, galvanisation selon DIN EN 10327

Remarque:

- Traverses de soutien. X pièces montées pour chaque longueur de 2400 mm de canal complet : jusqu'à 300 mm de largeur - 3 pièces, pour 350 mm de largeur - 6 pièces, à partir de 400 mm - 9 pièces. (La vis de la traverse doit traverser le canal)
- Le couvercle n'est pas mis à la terre et doit être vissé
- La capacité de charge est de 1500 N pour les composants à fleur de sol, une légère courbure est acceptable

- Pièce de fermeture avec bac de sol pour fermer les canaux à fleur de chape, pour connexion à l'extrémité du canal Avec colliers de nivellement montés en usine. Les appuis pour isolant phonique et les tiges de nivellement sont fournis
- Encliquetage en option sur le couvercle aveugle, ce qui évite de devoir visser le couvercle
- Pièces de forme complètes disponibles sur demande
- Le canal ne nécessite aucune mise à la terre supplémentaire. Les éléments de liaison sont fournis. Toujours installer une borne pour conducteur de protection. N° réf. BKZSAK00

▶ page 550

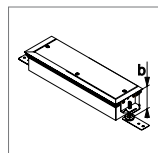

Embout BKW
Hauteur de nivellement b
40 - 60 mm
Tôle d'acier

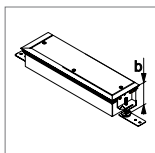

Embout BKW
Hauteur de nivellement b
50 - 70 mm
Tôle d'acier

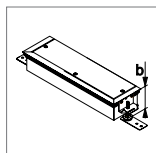

Embout BKW
Hauteur de nivellement b
60 - 100 mm
Tôle d'acier

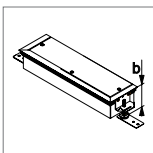

Embout BKW
Hauteur de nivellement b
70 - 110 mm
Tôle d'acier

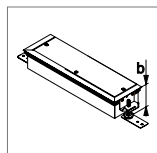

Embout BKW
Hauteur de nivellement b
80 - 120 mm
Tôle d'acier

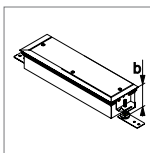

Embout BKW
Hauteur de nivellement b
90 - 130 mm
Tôle d'acier

BKWE200060
Emb. 1 pc

BKWE200070
Emb. 1 pc

BKWE200080
Emb. 1 pc

BKWE200090
Emb. 1 pc

BKWE300060
Emb. 1 pc

BKWE300070
Emb. 1 pc

BKWE300080
Emb. 1 pc

BKWE300090
Emb. 1 pc

BKWE400060
Emb. 1 pc

BKWE400070
Emb. 1 pc

BKWE400080
Emb. 1 pc

BKWE400090
Emb. 1 pc

BKWE600060
Emb. 1 pc

BKWE600070
Emb. 1 pc

BKWE600080
Emb. 1 pc

BKWE600090
Emb. 1 pc

- Pour servir de couvercle supplémentaire, perçages fraisés unilatéralement pour fixation du revêtement de sol, avec vis de fixation
- Couvercle aveugle et couvercles avec découpes pour boîtiers de raccordement pour double plancher
- Encliquetage en option sur le couvercle aveugle, ce qui évite de devoir visser le couvercle (à signaler au moment de la commande)
- Couvercle de bac disponible sur demande

Découpes :

- R06 : env. 215 mm
- R12 : env. 306 mm
- Q06 : carré 200 x 200 mm
- Q08 : carré 294 x 294 mm
- Q12 : carré 244 x 244 mm

Boîtiers de raccordement pour double plancher :

voir ► page 470

Systèmes de canaux de sol

Dimension nominale a						
	Couvercle aveugle Tôle d'acier	Couvercle Poinçonnage pour R06 Tôle d'acier	Couvercle Poinçonnage pour R12 Tôle d'acier	Couvercle Poinçonnage pour Q06 Tôle d'acier	Couvercle Poinçonnage pour Q08 Tôle d'acier	Couvercle Poinçonnage pour Q12 Tôle d'acier
200	BKA200800 Emb. 1 pc					
300	BKA300800 Emb. 1 pc	BKA300800R06 Emb. 1 pc		BKA300800Q06 Emb. 1 pc		
400	BKA400800 Emb. 1 pc	BKA400800R06 Emb. 1 pc	BKA400800R12 Emb. 1 pc	BKA400800Q06 Emb. 1 pc	BKA400800Q08 Emb. 1 pc	BKA400800Q12 Emb. 1 pc
500	BKA500800 Emb. 1 pc	BKA500800R06 Emb. 1 pc	BKA500800R12 Emb. 1 pc	BKA500800Q06 Emb. 1 pc	BKA500800Q08 Emb. 1 pc	BKA500800Q12 Emb. 1 pc
600	BKA600800 Emb. 1 pc	BKA600800R06 Emb. 1 pc	BKA600800R12 Emb. 1 pc	BKA600800Q06 Emb. 1 pc	BKA600800Q08 Emb. 1 pc	BKA600800Q12 Emb. 1 pc

Longueur de livraison :
800 mm

Matériau:
Tôle d'acier galvanisé 3 mm, galvanisation selon DIN EN 10327

▶ page 550

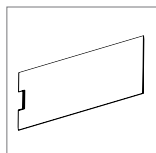

Couvercle
avec sortie de
câbles côté avant
sur demande

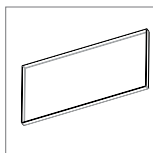

Couvercle
avec bac
sur demande

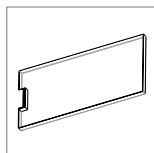

Couvercle
avec bac et
sortie de câbles
sur demande

sur demande
Emb. 1 pc

sur demande
Emb. 1 pc

sur demande
Emb. 1 pc

sur demande
Emb. 1 pc

sur demande
Emb. 1 pc

sur demande
Emb. 1 pc

sur demande
Emb. 1 pc

sur demande
Emb. 1 pc

sur demande
Emb. 1 pc

sur demande
Emb. 1 pc

sur demande
Emb. 1 pc

sur demande
Emb. 1 pc

sur demande
Emb. 1 pc

sur demande
Emb. 1 pc

sur demande
Emb. 1 pc

- Traverses pour soutien supplémentaire, sous les couvercles aveugles et les couvercles avec poinçonnages, des canaux à fleur de chape, fixation par vis dans le profilé latéral
- BKTN : sans soutien médian
- BKTMN : avec soutien médian, tiges de nivellement à commander séparément

Remarque:

- Les traverses avec soutien médian doivent être équipées sur site de tiges de nivellement M8 afin d'éviter une courbure inadmissible (La tige de nivellement doit traverser le canal)

▶ page 550

Systèmes de canaux de sol

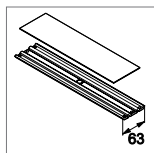
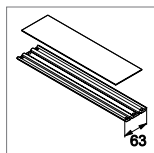

Dimension nominale a

Traverse

Traverse pour soutien médian

Tôle d'acier

Tôle d'acier

200

BKTN200
Emb. 1 pc

300

BKTN300
Emb. 1 pc

400

BKTMN400
Emb. 1 pc

600

BKTMN600
Emb. 1 pc

- BKFD : Canal complet avec coffrage de chape souple et possibilité d'étanchéité pour installation à fleur de chape dans des locaux secs
- A partir d'une hauteur de chape de 55 mm, possibilité de poser des boîtiers de raccordement affleurants
- Couvreclis aveugles et couvercles avec poinçonnages : tôle d'acier galvanisé selon DIN EN 10327, épaisseur 3 mm, longueur 800 mm, perçages à fraisage unilatéral pour fixation du revêtement de sol
- Rebord de revêtement : PC/ABS sans halogène, hauteur 0 ou 4 mm, couleur grise, montage affleurant
- Coffrage de chape souple : PVC, résistant aux UV, haute résistance aux chocs
- Hauteur de chape nécessitant la mise à niveau du canal : à partir de 40 mm (avec appuis pour isolant phonique : à partir de 45 mm)

- Avec colliers de nivellement montés en usine. Bande d'isolation, appuis pour isolant phonique et tiges de nivellement sont fournis
- Avec cloison fixe en tôle d'acier sur demande

Longueur de livraison:
2400 mm

Mode de livraison:
Jusqu'à une largeur de 300 mm, la livraison s'effectue avec les couvercles montés sur la base. À partir d'une largeur de 350 mm, pour des raisons de poids, les couvercles des canaux sont joints à la livraison.



Dimensions nominales

	BKFD Hauteur de nivellement b 45 - 70 mm Tôle d'acier	BKFD Hauteur de nivellement b 65 - 110 mm Tôle d'acier	BKFD Hauteur de nivellement b 105 - 150 mm Tôle d'acier	BKFD Hauteur de nivellement b 145 - 190 mm Tôle d'acier
200 	BKFD200045 Emb. 24 m	BKFD200065 Emb. 24 m	BKFD200105 Emb. 24 m	BKFD200145 Emb. 24 m
300 	BKFD300045 Emb. 24 m	BKFD300065 Emb. 24 m	BKFD300105 Emb. 24 m	BKFD300145 Emb. 24 m
400 	BKFD400045 Emb. 24 m	BKFD400065 Emb. 24 m	BKFD400105 Emb. 24 m	BKFD400145 Emb. 24 m
600 	BKFD600045 Emb. 24 m	BKFD600065 Emb. 24 m	BKFD600105 Emb. 24 m	BKFD600145 Emb. 24 m

Matériau:

tôle d'acier galvanisé, galvanisation selon DIN EN 10327

Remarque:

- Traverses de soutien. X pièces montées pour chaque longueur de 2400 mm de canal complet: jusqu'à 300 mm de largeur - 3 pièces, pour 350 mm de largeur - 6 pièces, à partir de 400 mm - 9 pièces
- Le couvercle n'est pas mis à la terre et doit être vissé
- La capacité de charge est de 1500 N pour les composants à fleur de sol, une légère courbure est acceptable

- Pièce de fermeture avec flasque pour fermer les canaux à fleur de chape, pour connexion à l'extrémité du canal. Avec colliers de nivellement montés en usine, bande d'isolation. Les appuis pour isolant phonique et les tiges de nivellement sont fournis.
- Encliquetage en option sur le couvercle aveugle, ce qui évite de devoir visser le couvercle
- Pièces de forme complets disponibles sur demande
- Le canal avec feuille n'a pas besoin d'une mise à la terre supplémentaire. Tout le matériel nécessaire est fourni. Il suffit d'installer une borne pour conducteur de protection, par ex. N° réf. BKZSAK00

► page 550

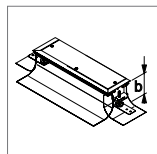

Embout BKFD
Hauteur de nivellement b
45 - 70 mm
Tôle d'acier

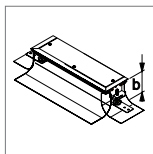

Embout BKFD
Hauteur de nivellement b
65 - 110 mm
Tôle d'acier

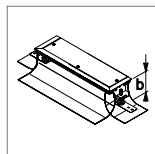

Embout BKFD
Hauteur de nivellement b
105 - 150 mm
Tôle d'acier

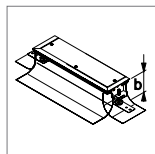

Embout BKFD
Hauteur de nivellement b
145 - 190 mm
Tôle d'acier

BKFDE200045
Emb. 1 pc

BKFDE200065
Emb. 1 pc

BKFDE200105
Emb. 1 pc

BKFDE200145
Emb. 1 pc

BKFDE300045
Emb. 1 pc

BKFDE300065
Emb. 1 pc

BKFDE300105
Emb. 1 pc

BKFDE300145
Emb. 1 pc

BKFDE400045
Emb. 1 pc

BKFDE400065
Emb. 1 pc

BKFDE400105
Emb. 1 pc

BKFDE400145
Emb. 1 pc

BKFDE600045
Emb. 1 pc

BKFDE600065
Emb. 1 pc

BKFDE600105
Emb. 1 pc

BKFDE600145
Emb. 1 pc

tehalit.BK – Canal de sol avec bac de sol et possibilité d'étanchéité

- BKWD : Canal complet avec bac de sol et possibilité d'étanchéité pour installation à fleur de chape dans des locaux secs
- Bac : Tôle d'acier de 1 mm galvanisée selon DIN EN 10327
- A partir des canaux avec plage de nivellement 70 - 110 mm, possibilité d'installer des boîtiers de raccordement affleurants
- Couvercles aveugles et couvercles avec poinçonnages : tôle d'acier galvanisé selon DIN EN 10327, épaisseur 3 mm, longueur 800 mm, perçages à fraisage unilatéral pour fixation du revêtement de sol
- Rebord de revêtement : PC/ABS sans halogène, hauteur 0 ou 4 mm, couleur grise, montage affleurant
- Hauteur de chape nécessitant la mise à niveau du canal : à partir de 40 mm (avec appuis pour isolant phonique : à partir de 45 mm)

- Avec colliers de nivellement montés en usine. Bande d'isolation, appuis pour isolant phonique et tiges de nivellement sont fournis
- Avec cloison fixe en tôle d'acier sur demande

Longueur de livraison:
2400 mm

Mode de livraison:
Jusqu'à une largeur de 300 mm, la livraison s'effectue avec les couvercles montés sur la base. À partir d'une largeur de 350 mm, pour des raisons de poids, les couvercles des canaux sont joints à la livraison.

Matériau: Tôle d'acier galvanisé, galvanisation selon DIN EN 10327



Dimensions nominales

	BKWD Hauteur de nivellement b 40 - 60 mm Tôle d'acier	BKWD Hauteur de nivellement b 50 - 70 mm Tôle d'acier	BKWD Hauteur de nivellement b 60 - 100 mm Tôle d'acier	BKWD Hauteur de nivellement b 70 - 110 mm Tôle d'acier	BKWD Hauteur de nivellement b 80 - 120 mm Tôle d'acier	BKWD Hauteur de nivellement b 90 - 130 mm Tôle d'acier
<p>200</p>			BKWD200060 Emb. 24 m	BKWD200070 Emb. 24 m	BKWD200080 Emb. 24 m	BKWD200090 Emb. 24 m
<p>300</p>			BKWD300060 Emb. 24 m	BKWD300070 Emb. 24 m	BKWD300080 Emb. 24 m	BKWD300090 Emb. 24 m
<p>400</p>			BKWD400060 Emb. 24 m	BKWD400070 Emb. 24 m	BKWD400080 Emb. 24 m	BKWD400090 Emb. 24 m
<p>600</p>			BKWD600060 Emb. 24 m	BKWD600070 Emb. 24 m	BKWD600080 Emb. 24 m	BKWD600090 Emb. 24 m

Remarque:

- Traverses de soutien. X pièces montées pour chaque longueur de 2400 mm de canal complet : jusqu'à 300 mm de largeur - 3 pièces, pour 350 mm de largeur - 6 pièces, à partir de 400 mm - 9 pièces.
- Le couvercle n'est pas mis à la terre et doit être vissé
- La capacité de charge est de 1500 N pour les composants à fleur de sol, une légère courbure est acceptable
- Embout avec bac de sol pour fermer les canaux à fleur de chape, pour connexion à l'extrémité du canal Avec colliers de nivellement montés en usine. Bande d'isolation, appuis pour isolant phonique et tiges de nivellement sont fournis

- Encliquetage en option sur le couvercle aveugle, ce qui évite de devoir visser le couvercle
- Pièces de forme complètes disponibles sur demande
- Le canal ne nécessite aucune mise à la terre supplémentaire. Les éléments de liaison sont fournis. Toujours installer une borne pour conducteur de protection. N° de réf. BKZSAK00

▶ page 550

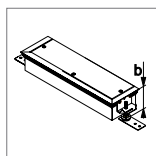

Embout BKWD
Hauteur de nivellement b
40 - 60 mm
Tôle d'acier

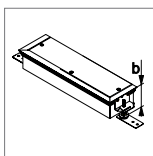

Embout BKWD
Hauteur de nivellement b
50 - 70 mm
Tôle d'acier

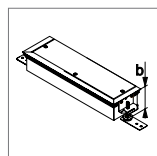

Embout BKWD
Hauteur de nivellement b
60 - 100 mm
Tôle d'acier

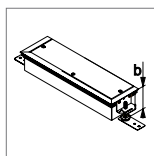

Embout BKWD
Hauteur de nivellement b
70 - 110 mm
Tôle d'acier

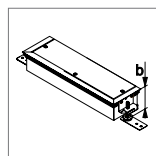

Embout BKWD
Hauteur de nivellement b
80 - 120 mm
Tôle d'acier

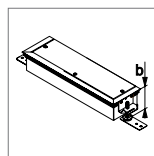

Embout BKWD
Hauteur de nivellement b
90 - 130 mm
Tôle d'acier

BKWDE200060
Emb. 1 pc

BKWDE200070
Emb. 1 pc

BKWDE200080
Emb. 1 pc

BKWDE200090
Emb. 1 pc

BKWDE300060
Emb. 1 pc

BKWDE300070
Emb. 1 pc

BKWDE300080
Emb. 1 pc

BKWDE300090
Emb. 1 pc

BKWDE400060
Emb. 1 pc

BKWDE400070
Emb. 1 pc

BKWDE400080
Emb. 1 pc

BKWDE400090
Emb. 1 pc

BKWDE600060
Emb. 1 pc

BKWDE600070
Emb. 1 pc

BKWDE600080
Emb. 1 pc

BKWDE600090
Emb. 1 pc

- Pour servir de couvercle supplémentaire, perçages fraisés unilatéralement pour fixation du revêtement de sol, avec vis de fixation
- Couvercle aveugle et couvercles avec poinçonnages pour boîtiers de raccordement pour double plancher VANR12
- Encliquetage en option sur le couvercle aveugle, ce qui évite de devoir visser le couvercle (à signaler au moment de la commande)

Découpes:
R12 : env. 306 mm

Longueur de livraison :
800 mm

Matériau:
Tôle d'acier galvanisé 3 mm, galvanisation selon DIN EN 10327

▶ page 550

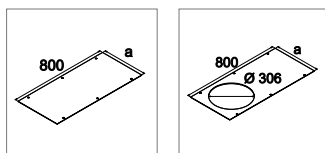

Dimension nominale a

Couvercle aveugle

Tôle d'acier

Couvercle Poinçonnage pour R12

Tôle d'acier

200

BKAD200
Emb. 1 pc

300

BKAD300
Emb. 1 pc

400

BKAD400
Emb. 1 pc

BKAD400R12
Emb. 1 pc

600

BKAD600
Emb. 1 pc

BKAD600R12
Emb. 1 pc

- Traverses pour soutien supplémentaire, sous les couvercles aveugles et les couvercles avec poinçonnages, des canaux à fleur de chape, fixation par vis dans le profilé latéral
- BKTN : sans soutien médian
- BKTMD : avec soutien médian, tiges de nivellement à commander séparément

Remarque:

- Les traverses avec soutien médian doivent être équipées sur site de tiges de nivellement M8 afin d'éviter une courbure inadmissible (La tige de nivellement doit traverser le canal)

▶ page 550

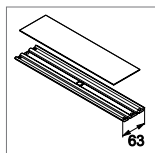
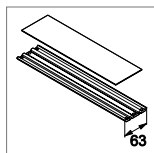

Dimensions nominales

Dimensions nominales	Traverse	Traverse pour soutien médian
	Tôle d'acier	Tôle d'acier
200	BKTD200 Emb. 1 pc	
300	BKTD300 Emb. 1 pc	BKTMD300 Emb. 1 pc
400		BKTMD400 Emb. 1 pc
600		BKTMD600 Emb. 1 pc



BKSAB00

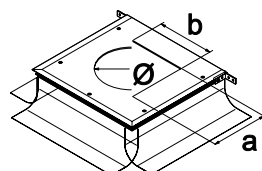

Désignation	Plage de niv.[mm]	Ø [mm]	a [mm]	b [mm]	Emb.	N° de réf.	E-No
-------------	-------------------	--------	--------	--------	------	------------	------

Boîte de raccordement avec feuille

- Boîte de raccordement pour montage latéral sur canaux de sol dans les locaux secs avec sols nettoyés à sec ou à l'eau, pour loger des boîtiers de raccordement avec couvercle de montage affleurants ou en saillie du sol
- Dimensions ext. : 411 x 388 mm
- Les boîtes de raccordement évitent les réductions de section du canal qui apparaissent en cas de montage direct de boîtiers de raccordement dans le canal
- Pour le montage, utiliser un collier de nivellement du canal existant et un kit de nivellement
- Kit de nivellement à commander séparément
- Avec bac de sol sur demande

Boîte de raccordement avec feuille pour tehalit.BK aveugle					1	BKSAB00	-
Boîte de raccordement avec feuille pour tehalit.BK avec poinç. E04	147	247			1	BKSAE04	-
Boîte de raccordement avec feuille pour tehalit.BK avec poinç. E09	200	253			1	BKSAE09	-
Boîte de raccordement avec feuille pour tehalit.BK avec poinç. R06	215				1	BKSAR06	-
Boîte de raccordement avec feuille pour tehalit.BK avec poinç. R10	275				1	BKSAR10	-
Boîte de raccordement avec feuille pour tehalit.BK avec poinç. R12	306				1	BKSAR12	-
Boîte de raccordement avec feuille pour tehalit.BK avec poinç. Q06	200	200			1	BKSAQ06	-
Boîte de raccordement avec feuille pour tehalit.BK avec poinç. Q08	294	294			1	BKSAQ08	-
Boîte de raccordement avec feuille pour tehalit.BK avec poinç. Q12	244	244			1	BKSAQ12	-

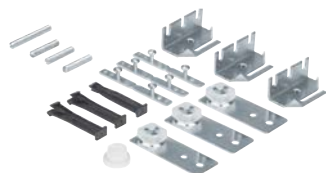

BKSAN045070

Kit de nivellement pour boîte de raccordement

- Kit de nivellement composé de 3 colliers de nivellement, 4 tiges de nivellement avec appuis isolants, 3 ancrages de chape

Kit de nivellement pour boîte de raccordement pour BKSA	45 - 70				1	BKSAN045070	-
Kit de nivellement pour boîte de raccordement pour BKSA	65 - 110				1	BKSAN065110	-
Kit de nivellement pour boîte de raccordement pour BKSA	105 - 150				1	BKSAN105150	-
Kit de nivellement pour boîte de raccordement pour BKSA	145 - 190				1	BKSAN145190	-



GTBKL3FLF

Support d'appareils FLF

- support d'appareils pour appareils FLF gr.I ou gr.II transv., avec vis de fixation
- pour FLF gr. II transv., casser une traverse de séparation
- se visse dans le canal tehalit.BK
- pour les appareils FLF de type 230 V ou informatique, voir page 444 et suivantes

Support d'appareils FLF Support d'appareils FLF triple pour tehalit.BK					1	GTBKL3FLF	-
--	--	--	--	--	---	------------------	---

Désignation Emb. N° de réf. E-No

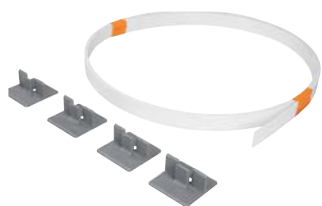

BKTWK16

Cloison en polystyrol

- Cloison de séparation pour répartition en goulottes, accessoires pour canaux à fleur de chape
- Avec 4 pieds de cloison à coller dans le canal ou fixation à l'aide de chevilles sur la dalle
- Hauteur totale avec pied de cloison = hauteur nominale a + 2,5 mm
- Longueur : 2000 mm
- Matériau : Polystyrol

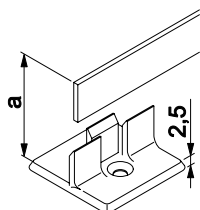

Hauteur nominale 16 mm L= 2000 mm	1	BKTWK16	-
Hauteur nominale 31 mm L= 2000 mm	1	BKTWK31	-
Hauteur nominale 46 mm L= 2000 mm	1	BKTWK46	-
Hauteur nominale 61 mm L= 2000 mm	1	BKTWK61	-
Hauteur nominale 76 mm L= 2000 mm	1	BKTWK76	-
Hauteur nominale 91 mm L= 2000 mm	1	BKTWK91	-



BKTWF00

Pied de cloison en polystyrol

- En cas de besoin supplémentaire
- Matériau : Polystyrol

Pied de cloison en polystyrol	1	BKTWF00	-
-------------------------------	---	----------------	---

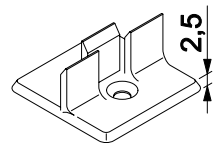

BKTWS20

Cloison en tôle d'acier

- Cloison de séparation pour répartition en goulottes, accessoires pour canaux à fleur de chape
- Pour fixation par chevilles sur la dalle
- Longueur : 2400 mm

Matériau:

- Tôle d'acier galvanisé 1 mm, galvanisation selon DIN EN 10327

Cloison en tôle d'acier Hauteur nominale 20 mm L= 2400 mm	1	BKTWS20	-
Cloison en tôle d'acier Hauteur nominale 35 mm L= 2400 mm	1	BKTWS35	-
Cloison en tôle d'acier Hauteur nominale 50 mm L= 2400 mm	1	BKTWS50	-
Cloison en tôle d'acier Hauteur nominale 65 mm L= 2400 mm	1	BKTWS65	-
Cloison en tôle d'acier Hauteur nominale 80 mm L= 2400 mm	1	BKTWS80	-
Cloison en tôle d'acier Hauteur nominale 95 mm L= 2400 mm	1	BKTWS95	-
Cloison en tôle d'acier Hauteur nominale 110 mm L= 2400 mm	1	BKTWS110	-

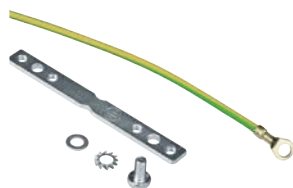

BKZSA200

Désignation

Emb. N° de réf.

E-No

Conducteur de protection de mise à la terre du système de canaux

- Vissage sur l'élément de liaison droit, câble souple 2,5 mm², longueur 200 mm, vert-jaune
- 1 x cosse annulaire, 1 x embout
- Pour les canaux à fleur de chape pour sols nettoyés à sec

Conducteur de protection de mise à la terre du système de canaux 1 **BKZSA200** -



BKZSAK00

Conducteur de raccordement, borne

- Borne dans la rainure intérieure du profilé, câble souple 4 mm², longueur 200 mm, vert-jaune
- Pour les canaux à fleur de chape avec possibilité d'étanchéité

Conducteur de raccordement, borne 1 **BKZSAK00** -



BKZM203

Bandes en caoutchouc mousse

- Bandes en caoutchouc mousse pour absorber la pression de dilatation, autocollantes, pour montage sur site sur les profilés latéraux
- Utiliser 2 mètres de caoutchouc mousse par mètre de canal
- Toujours consulter le poseur de la chape avant d'utiliser les bandes
- 20 x 3 mm autocollantes

Bandes en caoutchouc mousse 1 **BKZM203** -



BKZBSK7011

Rebord de revêtement

- En cas de besoin supplémentaire
- Rebord de revêtement visible (hauteur 4 mm) ou recouvert par le revêtement de sol
- Utiliser 2 m de rebord de revêtement par mètre de canal
- Rebord de revêtement de hauteur 3,2 mm sur demande
- Autres rebords de revêtement en aluminium de différentes hauteurs disponibles sur demande

Matériau:

PC/ABS sans halogène

Couleurs livrables:

- RAL 7011, gris fer
- RAL 9005, noir

Rebord de revêtement 1 **BKZBSK7011** -

Rebord de revêtement 1 **BKZBSK9005** -

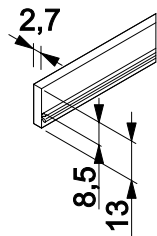

Désignation Emb. N° de réf. E-No



BKZBSA7011

Couvercle de liaison de revêtement pour moquette

- En cas de besoin supplémentaire
- Retirer le rebord de revêtement d'usine
- Utiliser 2 m de couvercle de liaison de revêtement par mètre de canal

Matériau:
PVC, gris fer

Couvercle de liaison de revêtement pour moquette 1 **BKZBSA7011** -



BKZEA00

Encre de chape

- Pour la stabilisation des profilés latéraux de canal
- Pour encliquetage dans le profilé latéral de canal
- L'écart de montage entre les ancrages de chape est de 800 mm max. le long du profilé latéral

Matériau:
- PA6

Encre de chape 1 **BKZEA00** -

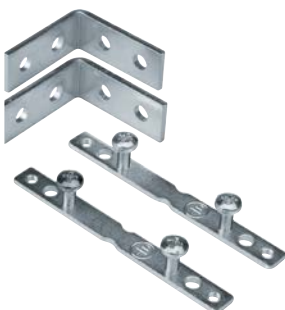
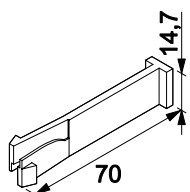

BKZVS90

Kit de jonction

- Matériel de montage pour réalisation sur site de dérivations à 90° avec les éléments de canaux existants
- Composé de 2 éléments de liaison coudés extérieurs de 18 mm, 2 éléments de liaison droits et 2 vis M5 x 12

Matériau:
acier

Kit de jonction 1 **BKZVS90** -



BKZKV180

Désignation

Emb. N° de réf.

E-No

Élément de liaison de canal droit

- En cas de besoin supplémentaire
- droit, 180 degrés

Matériau:
acier

Élément de liaison de canal droit

1 **BKZKV180**

-



BKZKV090

Élément de liaison de canal coudé

- En cas de besoin supplémentaire
- coudé, 90 degrés

Matériau:
acier

Élément de liaison de canal coudé

1 **BKZKV090**

-

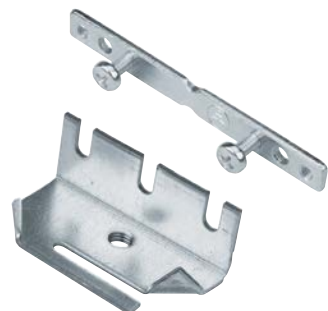

BKZN030

Collier de nivellement

- Collier de nivellement pour tiges de nivellement
- Montage extérieur sur profilé latéral de canal à fleur de chape avec élément de liaison de canal droit et deux vis
- L'écart de montage entre les colliers de nivellement est de 800 mm max. le long du profilé latéral

Matériau:
acier galvanisé

A partir d'une hauteur de canal
(avec appuis pour isolant phonique)

BKZN30	45 mm
BKZN50	65 mm

Collier de nivellement Hauteur de nivellement 45

1 **BKZN030**

-

Collier de nivellement Hauteur de nivellement 65

1 **BKZN050**

-

Désignation Longueur a Emb. N° de réf. E-No



BKZNS25

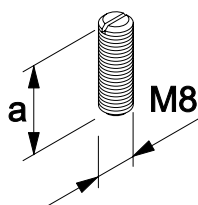

Tiges de nivellement

- Tige de nivellement M8 pour surélévation du canal à fleur de chape, se visse dans le collier de nivellement ou la traverse

Remarque:

- Les tiges de nivellement dépassant du bord supérieur de la chape ou de la traverse doivent être raccourcies
- Autres hauteurs disponibles sur demande

Tige de nivellement M8x 25 hauteur de nivellement	25 mm	1	BKZNS25	-
Tige de nivellement M8x 30 hauteur de nivellement	30 mm	1	BKZNS30	-
Tige de nivellement M8x 35 hauteur de nivellement	35 mm	1	BKZNS35	-
Tige de nivellement M8x 40 hauteur de nivellement	40 mm	1	BKZNS40	-
Tige de nivellement M8x 45 hauteur de nivellement	45 mm	1	BKZNS45	-
Tige de nivellement M8x 50 hauteur de nivellement	50 mm	1	BKZNS50	-
Tige de nivellement M8x 55 hauteur de nivellement	55 mm	1	BKZNS55	-
Tige de nivellement M8x 60 hauteur de nivellement	60 mm	1	BKZNS60	-
Tige de nivellement M8x 65 hauteur de nivellement	65 mm	1	BKZNS65	-
Tige de nivellement M8x 70 hauteur de nivellement	70 mm	1	BKZNS70	-
Tige de nivellement M8x 75 hauteur de nivellement	75 mm	1	BKZNS75	-
Tige de nivellement M8x 80 hauteur de nivellement	80 mm	1	BKZNS80	-
Tige de nivellement M8x 85 hauteur de nivellement	85 mm	1	BKZNS85	-
Tige de nivellement M8x 90 hauteur de nivellement	90 mm	1	BKZNS90	-
Tige de nivellement M8x100 hauteur de nivellement	100 mm	1	BKZNS100	-
Tige de nivellement M8x120 hauteur de nivellement	120 mm	1	BKZNS120	-
Tige de nivellement M8x140 hauteur de nivellement	140 mm	1	BKZNS140	-
Tige de nivellement M8x160 hauteur de nivellement	160 mm	1	BKZNS160	-



BKZKM80

Contre-écrou M8

- Ecrou M8 pour bloquer les tiges de nivellement dans les traverses

Contre-écrou M8		1	BKZKM80	-
-----------------	--	---	----------------	---



BKZHP00

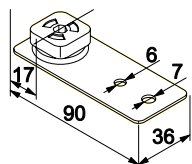

Griffe de maintien avec appui isolant

- Griffe de maintien avec appui isolant pour fixation du canal à fleur de chape sur la dalle, logement avec isolation phonique des tiges de nivellement M8

Matériau:

- Griffes de maintien en acier galvanisé selon DIN EN 10327
- Appuis d'isolant en plastique

Remarque:

- La hauteur de montage des canaux est d'au moins 45 mm en cas d'utilisation de griffes de maintien avec appuis isolants

Griffe de maintien avec appui isolant		1	BKZHP00	-
---------------------------------------	--	---	----------------	---



BKZNSD0

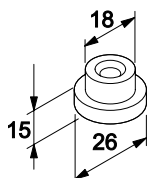

Désignation

Emb. N° de réf.

E-No

Appuis isolants pour traverse

- Appuis isolants pour logement isolant des tiges de nivellement M8 dans les traverses
- L'appui isolant accroît la hauteur de nivellement de 5 mm

Appuis isolants pour traverse

1 **BKZNSD0**

-



BKZSH20

Ventouse d'une capacité de 20 kg max.

Pour soulever le couvercle aveugle

Ventouse d'une capacité de 20 kg max.

1 **BKZSH20**

-



BKZSH30

Ventouse d'une capacité de 30 kg max.

Pour soulever le couvercle aveugle

Ventouse d'une capacité de 30 kg max.

1 **BKZSH30**

-



BKZKH30

Ventouse d'une capacité de 30 kg max.

Pour soulever le couvercle aveugle

Ventouse d'une capacité de 30 kg max.

1 **BKZKH30**

-



BKZHZ10

Agrafeuse

L'agrafeuse permet d'agrafer la feuille de coffrage au niveau de la boîte universelle pour que la chape ne puisse pas pénétrer dans la boîte.

Agrafeuse

1 **BKZHZ10**

-



BKZHZ12

Agrafes

Les agrafes s'utilisent dans l'agrafeuse.

Agrafes

1 **BKZHZ12**

-

Cheminement ordonné des câbles dans la table

Le canal de table tehalit.BKT a été développé pour disposer sur ou dans la table des mêmes avantages de câblage qu'au sol. Cette solution de notre service "Développement spécial pour clients" est surtout appréciée pour les rénovations et les nouvelles constructions de salles de cours (laboratoire PC).

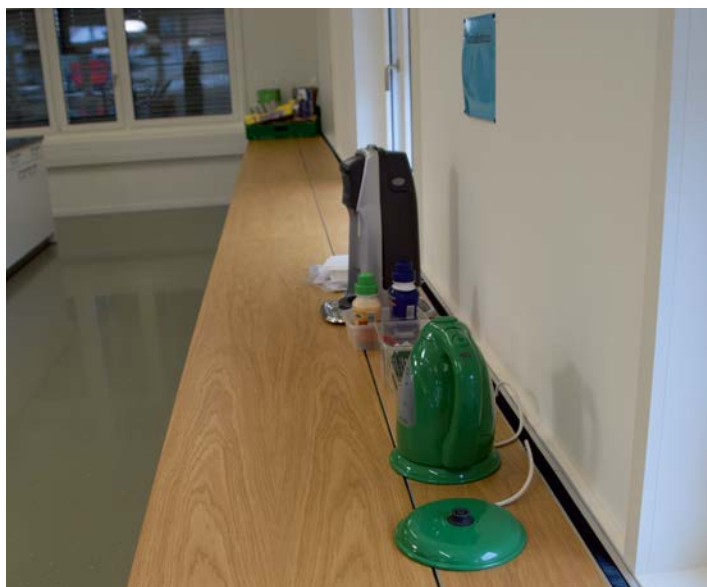

Systemes de canaux de sol apparents tehalit.AK

Le canal apparent tehalit.AK pour installation sur sols finis est la solution optimale pour la rénovation, la réhabilitation et la modernisation. Les pièces de formes préfabriquées permettent de réaliser facilement et rapidement l'assemblage sur site grâce au concept modulaire du système. Et parce qu'il est possible de changer à tout moment la position des différents couvercles avec ouvertures de montage, le système tehalit.AK est une solution extrêmement souple. Avantage supplémentaire : Avec ses couvercles de fermeture de 3 mm d'épaisseur en tôle d'acier galvanisé selon DIN EN 10327, le système est extrêmement solide et résiste à des sollicitations mécaniques élevées. Nous proposons aussi toutes sortes de canaux de sol apparents en plastique ou aluminium pour les volumes de câblages plus faibles.



Vue d'ensemble du système	442
Vue d'ensemble des canaux	443
Système de canaux de sol apparents, montage unilatéral, hauteur 40 mm	444
Système de canaux de sol apparents, montage unilatéral, hauteur 70 mm	446
Système de canaux de sol apparents, montage bilatéral, hauteur 40 mm	448
Système de canaux de sol apparents, montage bilatéral, hauteur 70 mm	450
Couvercles avec ouverture de montage	452
Accessoires	454
Gaines flexibles de câbles	456
Canaux de sol apparents	457

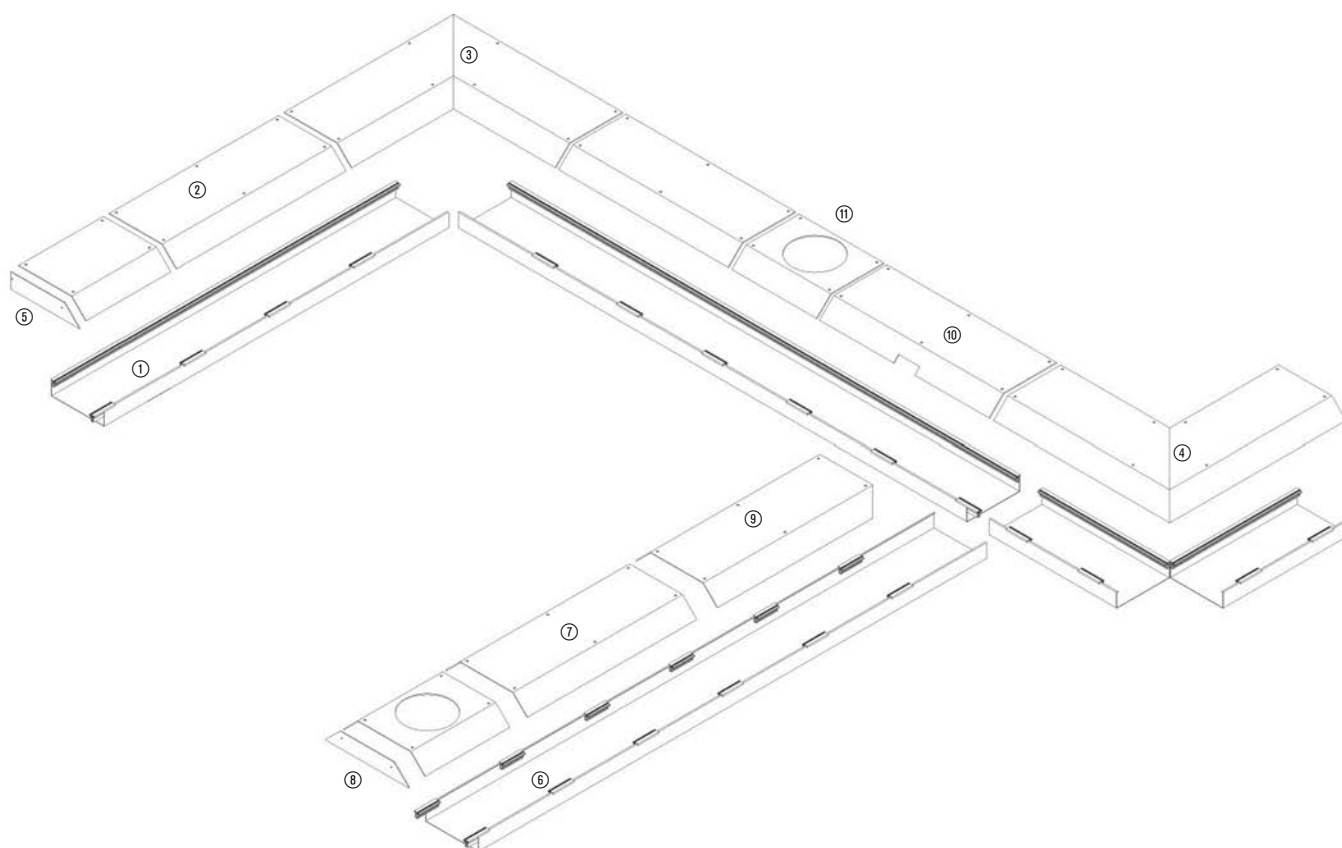

tehalit.AK

- ① Base unilatérale
- ② Couvrete de fermeture unilatéral
- ③ Angle intérieur unilatéral
- ④ Angle extérieur unilatéral
- ⑤ Embout unilatéral
- ⑥ Base bilatérale
- ⑦ Couvrete de fermeture bilatéral
- ⑧ Plaque de fermeture bilatérale
- ⑨ Couvrete de fermeture de dérivation 45°
- ⑩ Raccordement
- ⑪ Couvrete avec ouverture de montage R10

Bases de canal	Largeur du canal mm	Hauteur du canal mm	Type	Section utile cm ²	Occupation max. des câbles Ø 11 mm Taux de remplissage 0,5	Page
AKU1500401	150	40	unilatéral	60	24	444
AKU2000401	200	40	unilatéral	80	33	444
AKU2500401	250	40	unilatéral	100	41	444
AKU2000701	200	70	unilatéral	140	57	446
AKU2500701	250	70	unilatéral	175	72	446
AKU3000701	300	70	unilatéral	210	86	446
AKU4000701	400	70	unilatéral	280	115	446
AKU1500402	150	40	bilatéral	60	24	448
AKU2000402	200	40	bilatéral	80	33	448
AKU2500402	250	40	bilatéral	100	41	448
AKU2000702	200	70	bilatéral	140	57	450
AKU2500702	250	70	bilatéral	175	72	450
AKU3000702	300	70	bilatéral	210	86	450
AKU4000702	400	70	bilatéral	280	115	450

- Canal pour installation sur un sol existant dans des locaux secs avec sols nettoyés à sec
- Pour l'acheminement de câbles électriques
- Pour le montage de boîtiers de raccordement en saillie du sol
- Hauteur de base 40 mm
- Profilé latéral : Profilé extrudé aluminium, 1 x 2400 mm, 6 x 100 mm
- Avec cloison fixe en tôle d'acier sur demande

Longueur de livraison :

Base : 2400 mm
Couvercle de fermeture : 400 / 800 mm

Matériau:

Base : Tôle d'acier galvanisé 1 mm, galvanisation selon DIN EN 10327
Couvercle de fermeture : Tôle d'acier galvanisé 3 mm, galvanisation selon DIN EN 10327

Forme de livraison :

Base, couvercle de fermeture à commander séparément

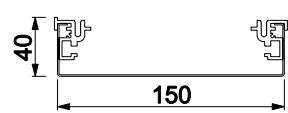
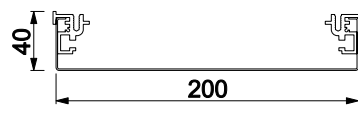
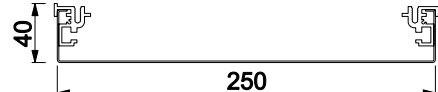

Systèmes d'équipement intérieur

	Base	Hauteur du canal
	Tôle d'acier	[mm]
AKU1500401	AKU1500401 VPE 24 m	40
		
AKU2000401	AKU2000401 Emb. 24 m	40
		
AKU2500401	AKU2500401 Emb. 24 m	40
		

Remarque:

- Les vis, chevilles et autres matériels de fixation du système de canaux de sol apparents sur la dalle ne sont pas fournis
- Les perçages ne sont pas fraisés
- Logements pour perçages de fixation du revêtement de sol sur demande

▶ page 567

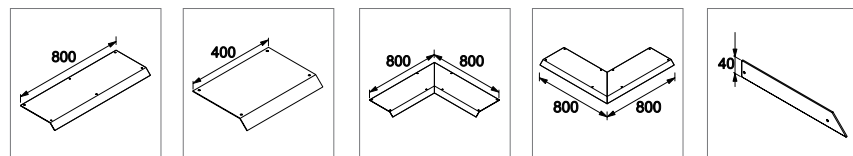

Couverture de fermeture
longueur 800 mm,
Tôle d'acier

AKB81500401
Emb. 1 pc

Couverture de fermeture
longueur 400 mm,
Tôle d'acier

AKB41500401
Emb. 1 pc

Angle intérieur
Tôle d'acier

AKBI1500401
Emb. 1 pc

Angle extérieur
Tôle d'acier

AKBA1500401
Emb. 1 pc

Embout
Tôle d'acier

AKE1500401
Emb. 1 pc

AKB82000401
Emb. 1 pc

AKB42000401
Emb. 1 pc

AKBI2000401
Emb. 1 pc

AKBA2000401
Emb. 1 pc

AKE2000401
Emb. 1 pc

AKB82500401
Emb. 1 pc

AKB42500401
Emb. 1 pc

AKBI2500401
Emb. 1 pc

AKBA2500401
Emb. 1 pc

AKE2500401
Emb. 1 pc

- Canal pour installation sur un sol existant dans des locaux secs avec sols nettoyés à sec
- Pour l'acheminement de câbles électriques
- Pour le montage de boîtiers de raccordement à fleur ou en saillie du sol
- Hauteur de base 70 mm
- Profilé latéral : profilé extrudé aluminium, 1 x 2400 mm, 6 x 100 mm
- Avec cloison fixe en tôle d'acier sur demande

Longueur de livraison :

Base : 2400 mm
Couvercle de fermeture : 400 / 800 mm

Matériau:

Base : Tôle d'acier galvanisé 1 mm, galvanisation selon DIN EN 10327
Couvercle de fermeture: Tôle d'acier galvanisé 3 mm, galvanisation selon DIN EN 10327

Forme de livraison :

Base, couvercle de fermeture à commander séparément



Systèmes d'équipement intérieur

	Base	Hauteur du canal
	Tôle d'acier	[mm]
AKU2000701	AKU2000701 Emb. 24 m	70
AKU2500701	AKU2500701 Emb. 24 m	70
AKU3000701	AKU3000701 Emb. 24 m	70
AKU4000701	AKU4000701 Emb. 24 m	70

Remarque:

- Les vis, chevilles et autres matériels de montage du système de canaux de sol apparents sur la dalle ne sont pas fournis
- Les perçages ne sont pas fraisés
- Logements pour perçages de fixation du revêtement de sol sur demande

▶ page 567

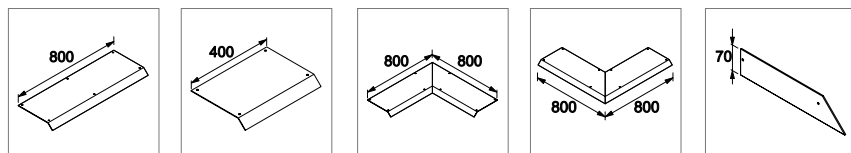

Couverture de fermeture
longueur 800 mm,
Tôle d'acier

AKB82000701
Emb. 1 pc

Couverture de fermeture
longueur 400 mm,
Tôle d'acier

AKB42000701
Emb. 1 pc

Angle intérieur
Tôle d'acier

AKBI2000701
Emb. 1 pc

Angle extérieur
Tôle d'acier

AKBA2000701
Emb. 1 pc

Embout
Tôle d'acier

AKE2000701
Emb. 1 pc

AKB82500701
Emb. 1 pc

AKB42500701
Emb. 1 pc

AKBI2500701
Emb. 1 pc

AKBA2500701
Emb. 1 pc

AKE2500701
Emb. 1 pc

AKB83000701
Emb. 1 pc

AKB43000701
Emb. 1 pc

AKBI3000701
Emb. 1 pc

AKBA3000701
Emb. 1 pc

AKE3000701
Emb. 1 pc

AKB84000701
Emb. 1 pc

AKB44000701
Emb. 1 pc

AKBI4000701
Emb. 1 pc

AKBA4000701
Emb. 1 pc

AKE4000701
Emb. 1 pc

- Canal pour installation sur un sol existant dans des locaux secs avec sols nettoyés à sec
- Pour l'acheminement de câbles électriques
- Pour le montage de boîtiers de raccordement en saillie du sol
- Hauteur de base 40 mm
- Profilé latéral : Profilé extrudé aluminium, 12 x 100 mm
- Avec cloison fixe en tôle d'acier sur demande

Forme de livraison :

Base, couvercle de fermeture à commander séparément

Longueur de livraison :

Base : 2400 mm

Couvercle de fermeture : 400 / 800 mm

Matériau:

Base : Tôle d'acier galvanisé 1 mm,
galvanisation selon DIN EN 10327

Couvercle de fermeture : Tôle d'acier galvanisé 3 mm,
galvanisation selon DIN EN 10327



	Base	Hauteur du canal
	Tôle d'acier	[mm]

AKU1500402



AKU1500402

Emb. 24 m

40

AKU2000402

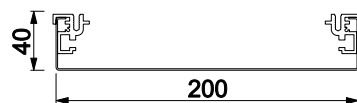

AKU2000402

Emb. 24 m

40

AKU2500402



AKU2500402

Emb. 24 m

40

Remarque:

- Les vis, chevilles et autres matériels de montage du système de canaux de sol apparents sur la dalle ne sont pas fournis
- Les perçages ne sont pas fraisés
- Logements pour perçages de fixation du revêtement de sol sur demande

▶ page 567

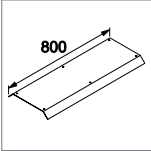
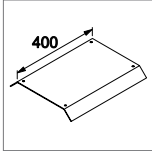
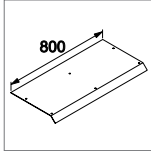
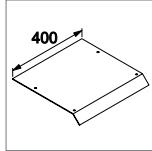
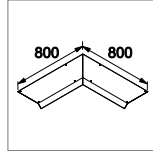
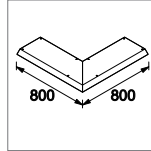
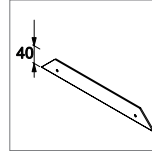
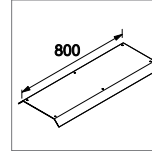
							
Couvercle de fermeture longueur 800 mm, Tôle d'acier	Couvercle de fermeture longueur 400 mm, Tôle d'acier	Couvercle de fermeture 800 mm-allongé 100 Tôle d'acier	Couvercle de fermeture 400 mm-allongé 100 Tôle d'acier	Angle intérieur allongé 100 mm, Tôle d'acier	Angle extérieur allongé 100 mm, Tôle d'acier	Embout Tôle d'acier	Dérivation 45° longueur 800 mm, Tôle d'acier
AKB81500402 Emb. 1 pc	AKB41500402 Emb. 1 pc	AKB81500401V Emb. 1 pc	AKB41500401V Emb. 1 pc	AKBI1500401V Emb. 1 pc	AKBA1500401V Emb. 1 pc	AKE1500402 Emb. 1 pc	AKBAZ1500402 Emb. 1 pc
AKB82000402 Emb. 1 pc	AKB42000402 Emb. 1 pc	AKB82000401V Emb. 1 pc	AKB42000401V Emb. 1 pc	AKBI2000401V Emb. 1 pc	AKBA2000401V Emb. 1 pc	AKE2000402 Emb. 1 pc	AKBAZ2000402 Emb. 1 pc
AKB82500402 Emb. 1 pc	AKB42500402 Emb. 1 pc	AKB82500401V Emb. 1 pc	AKB42500401V Emb. 1 pc	AKBI2500401V Emb. 1 pc	AKBA2500401V Emb. 1 pc	AKE2500402 Emb. 1 pc	AKBAZ2500402 Emb. 1 pc

- Canal pour installation sur un sol existant dans des locaux secs avec sols nettoyés à sec
- Pour l'acheminement de câbles électriques
- Pour le montage de boîtiers de raccordement à fleur ou en saillie du sol
- Hauteur de base 70 mm
- Profilé latéral : Profilé extrudé aluminium, 12 x 100 mm
- Avec cloison fixe en tôle d'acier sur demande

Forme de livraison :

Base, couvercle de fermeture à commander séparément

Longueur de livraison :

Base : 2400 mm

Couvercle de fermeture : 400 / 800 mm

Matériau:

Base : Tôle d'acier galvanisé 1 mm,
galvanisation selon DIN EN 10327

Couvercle de fermeture : Tôle d'acier galvanisé 3 mm,
galvanisation selon DIN EN 10327



	Base	Hauteur du canal
	Tôle d'acier	[mm]
<p>AKU2000702</p>	<p>AKU2000702 Emb. 24 m</p>	70
<p>AKU2500702</p>	<p>AKU2500702 Emb. 24 m</p>	70
<p>AKU3000702</p>	<p>AKU3000702 Emb. 24 m</p>	70
<p>AKU4000702</p>	<p>AKU4000702 Emb. 24 m</p>	70

Systèmes d'équipement intérieur

Remarque:

- Les vis, chevilles et autres matériels de montage du système de canaux de sol apparents sur la dalle ne sont pas fournis
- Les perçages ne sont pas fraisés
- Logements pour perçages de fixation du revêtement de sol sur demande

▶ page 567

Couvercle de fermeture longueur 800 mm, Tôle d'acier	Couvercle de fermeture longueur 400 mm, Tôle d'acier	Couvercle de fermeture 800 mm-allongé 100 Tôle d'acier	Couvercle de fermeture 400 mm-allongé 100 Tôle d'acier	Angle intérieur allongé 100 mm, Tôle d'acier	Angle extérieur allongé 100 mm, Tôle d'acier	Embout Tôle d'acier	Dérivation 45° longueur 800 mm, Tôle d'acier
AKB82000702 Emb. 1 pc	AKB42000702 Emb. 1 pc	AKB82000701V Emb. 1 pc	AKB42000701V Emb. 1 pc	AKBI2000701V Emb. 1 pc	AKBA2000701V Emb. 1 pc	AKE2000702 Emb. 1 pc	AKBAZ2000702 Emb. 1 pc
AKB82500702 Emb. 1 pc	AKB42500702 Emb. 1 pc	AKB82500701V Emb. 1 pc	AKB42500701V Emb. 1 pc	AKBI2500701V Emb. 1 pc	AKBA2500701V Emb. 1 pc	AKE2500702 Emb. 1 pc	AKBAZ2500702 Emb. 1 pc
AKB83000702 Emb. 1 pc	AKB43000702 Emb. 1 pc	AKB83000701V Emb. 1 pc	AKB43000701V Emb. 1 pc	AKBI3000701V Emb. 1 pc	AKBA3000701V Emb. 1 pc	AKE3000702 Emb. 1 pc	AKBAZ3000702 Emb. 1 pc
AKB84000702 Emb. 1 pc	AKB44000702 Emb. 1 pc	AKB84000701V Emb. 1 pc	AKB44000701V Emb. 1 pc	AKBI4000701V Emb. 1 pc	AKBA4000701V Emb. 1 pc	AKE4000702 Emb. 1 pc	AKBAZ4000702 Emb. 1 pc

- Couvracles avec ouverture de montage pour canaux, montage unilatéral, hauteur 70 mm
- Ouvertures de montage pour boîtiers de raccordement à fleur ou en saillie du sol, sous forme de poinçonnage d'usine dans le couvercle de fermeture
- L'ouverture est fermée par un couvercle de protection
- Autres modèles sur demande

Remarque:

- La longueur du couvercle avec ouverture de montage est de 400 mm
- Au besoin, commander séparément un couvercle de fermeture de longueur 400
- Les canaux tehalit.AK ne permettent de réaliser que des encastresments avec les supports d'appareil en plastique et les couvercles rabattables ultraplats. Voir page 470
- Couvracles pour système de canal bilatéral disponible sur demande

▶ page 568

Désignation Emb. N° de réf. E-No

Couvercle avec ouverture de montage R06

diamètre approx. 215 mm

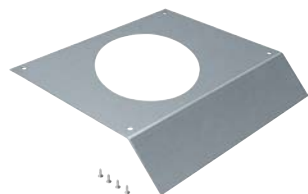

AKM300215R06

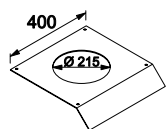

Couvercle avec ouverture de montage R06 400 mm pour tehalit.AK 300 x 70	1	AKM300215R06	-
Couvercle avec ouverture de montage R06 400 mm pour tehalit.AK 350 x 70	1	AKM350215R06	-
Couvercle avec ouverture de montage R06 400 mm pour tehalit.AK 400 x 70	1	AKM400215R06	-

Couvercle avec ouverture de montage R10

diamètre 275 mm

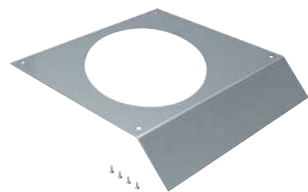

AKM350275R10

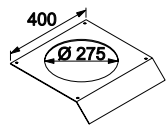

Couvercle avec ouverture de montage R10 400 mm pour tehalit.AK 350 x 70	1	AKM350275R10	-
---	---	---------------------	---

Couvercle avec ouverture de montage R12

diamètre 306 mm

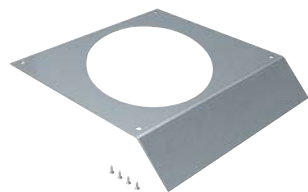

AKM350306R12

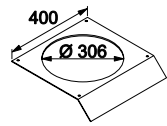

Couvercle avec ouverture de montage R12 400 mm pour tehalit.AK 350 x 70	1	AKM350306R12	-
Couvercle avec ouverture de montage R12 400 mm pour tehalit.AK 400 x 70	1	AKM400306R12	-

Systèmes d'équipement intérieur

Désignation Emb. N° de réf. E-No

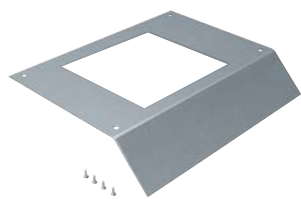

AKM250200Q06

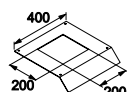

Couvercle avec ouverture de montage Q06

carré, longueur de bord 200 mm

Couvercle avec ouverture de montage Q06 400 mm pour tehalit.AK 250 x 70	1	AKM250200Q06	-
Couvercle avec ouverture de montage Q06 400 mm pour tehalit.AK 300 x 70	1	AKM300200Q06	-
Couvercle avec ouverture de montage Q06 400 mm pour tehalit.AK 350 x 70	1	AKM350200Q06	-
Couvercle avec ouverture de montage Q06 400 mm pour tehalit.AK 400 x 70	1	AKM400200Q06	-

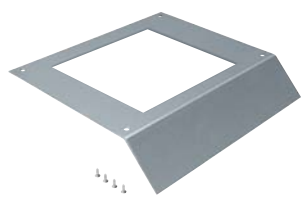

AKM300244Q12

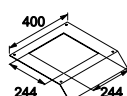

Couvercle avec ouverture de montage Q12

carré, longueur de bord 244 mm

Couvercle avec ouverture de montage Q12 400 mm pour tehalit.AK 300 x 70	1	AKM300244Q12	-
Couvercle avec ouverture de montage Q12 400 mm pour tehalit.AK 350 x 70	1	AKM350244Q12	-
Couvercle avec ouverture de montage Q12 400 mm pour tehalit.AK 400 x 70	1	AKM400244Q12	-

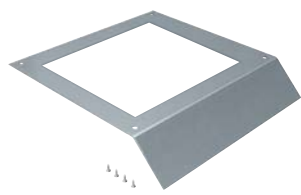

AKM350294Q08

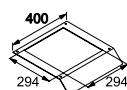

Couvercle avec ouverture de montage Q08

carré, longueur de bord 294 mm

Couvercle avec ouverture de montage Q08 400 mm pour tehalit.AK 350 x 70	1	AKM350294Q08	-
---	---	---------------------	---

Systèmes d'équipement intérieur

Désignation Emb. N° de réf. E-No



AKZSP2400

Profilé latéral, longueur 2400 mm

- Profilé extrudé aluminium
- Si nécessaire pour base de canal, montage unilatéral

Profilé latéral, longueur 2400 mm

24 **AKZSP2400**

-

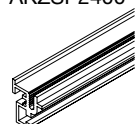

AKZSP0100

Profilé latéral, longueur 100 mm

- Profilé extrudé aluminium
- Si nécessaire pour base de canal, montage bilatéral ou unilatéral, avec rallonge

Profilé latéral, longueur 100 mm

24 **AKZSP0100**

-

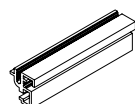

BKTWK31

Cloison en polystyrol

- Cloison de séparation pour répartition en goulottes
- Inclut 4 pieds de cloison pour collage dans le canal et/ou pour fixation par chevilles sur la dalle
- Hauteur totale avec pied de cloison = hauteur nominale a + 2,5 mm
- Longueur : 2000 mm
- Matériau : Polystyrol

Cloison en polystyrol, hauteur nominale 31 mm
L= 2000 mm Polystyrol

1 **BKTWK31**

-

Cloison en polystyrol, hauteur nominale 61 mm
L= 2000 mm Polystyrol

1 **BKTWK61**

-

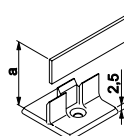

BKTWF00

Pied de cloison en polystyrol

- En cas de besoin supplémentaire
- Matériau : Polystyrol

Pied de cloison en polystyrol

24 **BKTWF00**

-

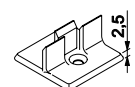

AKZSA0135



CondEmb. teur de protection de mise à la terre du système de canaux

- Vissage sur l'élément de liaison de canal droit, câble souple 2,5 mm², longueur 135 mm, vert-jaune
- 2 cosses à œillet

CondEmb. teur de protection de mise à la terre du système de canaux

24 **AKZSA0135**

-

	Désignation	Emb. N° de réf.	E-No
 <p>AKZKV180</p>	Élément de liaison de canal droit		
	Élément de liaison de canal droit	24 AKZKV180	-
 <p>AKZKV090</p>	Élément de liaison de canal coudé		
	Élément de liaison de canal coudé	24 AKZKV090	-



Systemes
d'équipement
intérieur

- Gaines plates, souples, pour le cheminement sur le sol
- Très robuste
- Respect du rayon de courbure des câbles (à fibre optique ou en cuivre)
- Raccordement rigide possible grâce à 2 encoches
- Nombreux accessoires

Pour câbles:
8 x 3 x 1,5 mm²

Matériau:
polyamide

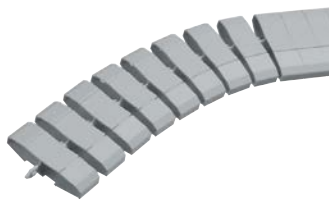
Couleurs standard:
RAL 7035, gris clair
RAL 7021, anthracite
RAL 9005, noir profond

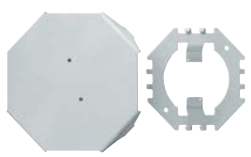
	Désignation	Emb.	N° de réf.	E-No
 <p>FK17035</p>	Gaine flexible			
	longueur étirée: 1 m 2 compartiments pour le cheminement des câbles de courant et de données respect du rayon de courbure de 250 mm, adaptation à la station d'alimentation			
	Chaîne plate 20 x 83 mm Lmax=1 m	1	FK17035	127 601 542
	Chaîne plate 20 x 83 mm Lmax=1 m	1	FK17011	127 601 532
	Chaîne plate 20 x 83 mm Lmax=1 m	1	FK19005	127 601 512
 <p>FKB000</p>	Support avec serre-câbles			
	à visser au mur ou au sol serre-câbles pour 2 câbles			
	Support avec serre-câbles	1	FKB000	127 991 382
 <p>FKS7035</p>	Couvercle de passage			
	pour une résistance mécanique plus élevée longueurs spéciales sur demande longueur: 1 m Matériau: tôle d'acier			
	Couvercle de passage, L=1 m	1	FKS7035	127 991 242
	Couvercle de passage, L=1 m	1	FKS7011	127 991 232
	Couvercle de passage, L=1 m	1	FKS9005	127 991 212
 <p>FKB7035</p>	Jonction de sol, complète			
	pour la transition du canal apparent en aluminium à la gaine flexible. Se compose d'une partie supérieure et d'une partie inférieure. Matériau: tôle d'acier			
	Boîtier de sol chaîne plate/canal de sol	1	FKB7035	127 992 342
	Boîtier de sol chaîne plate/canal de sol	1	FKB7011	127 992 332
	Boîtier de sol chaîne plate/canal de sol	1	FKB9005	127 992 312

Canal de sol apparent, PVC:

- Pour le cheminement souple des câbles au sol
- Résistant à l'écrasement

Canal de sol apparent, aluminium:

- Protection visible en cas de sollicitations mécaniques élevées
- Accès facile grâce au couvercle amovible
- Compartiments distincts pour séparer les câbles d'énergie et de données

Longueur de livraison :







2000 mm, longueurs spéciales jusqu'à 6000 mm sur demande

Couleurs livrables:

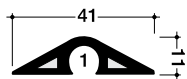
RAL 7030, gris
RAL 1019, beige
RAL 7021, anthracite

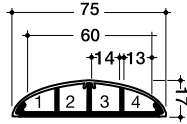
Matériau:

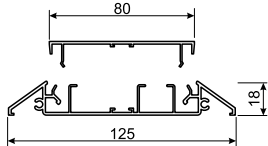
Aluminium, anodisé naturel

	Désignation	Emb.	N° de réf.	E-No
 <p>SL1104007030</p> 	Canal de sol apparent, PVC Occupation des câbles $\varnothing 1 \times 11 \text{ mm}$ par ex. TT 3 x 1,5 mm ² Canal de sol, PVC SL, 11 x 40 mm	70	SL1104007030	127 604 032
	Canal de sol apparent, PVC Occupation des câbles $\varnothing 4 \times 11 \text{ mm}$ par ex. TT 3 x 1,5 mm ² Canal de sol, PVC SL, 18 x 75 mm Canal de sol, PVC SL, 18 x 75 mm Canal de sol, PVC SL, 18 x 75 mm	32 32 32	SL1807507030 SL1807501019 SL1807507021	127 604 132 127 604 142 127 604 162
 <p>SLA18075</p> 	Canal de sol apparent, base PVC, couvercle aluminium Occupation des câbles $\varnothing 4 \times 11 \text{ mm}$ par ex. TT 3 x 1,5 mm ² Canal de sol, avec couvercle alu SLA, 18 x 75 mm	10	SLA180750ELN	127 604 062
	Canal de sol apparent, aluminium avec couvercle amovible, insertion des câbles par le haut Hauteur: 18 mm, largeur : 125 mm Occupation des câbles : 8 x 3 x 1,5 mm ² Canal de sol apparent, aluminium, 18 x 125 mm	12	AKA181250ELN	127 603 062
 <p>AKA18125</p> 	Ruban adhésif double-face Longueur rouleau: 50 m, largeur : 19 mm Bande double-face, 19 mm x 50 m	1	L5106	164 502 049
	 <p>L5106</p>			

Si dans le sol est impossible

Hager vous offre différents canaux de sol pour tous les projets où, en raison des conditions d'architecture ou directives données, il est impossible d'intégrer des canaux dans le sol.

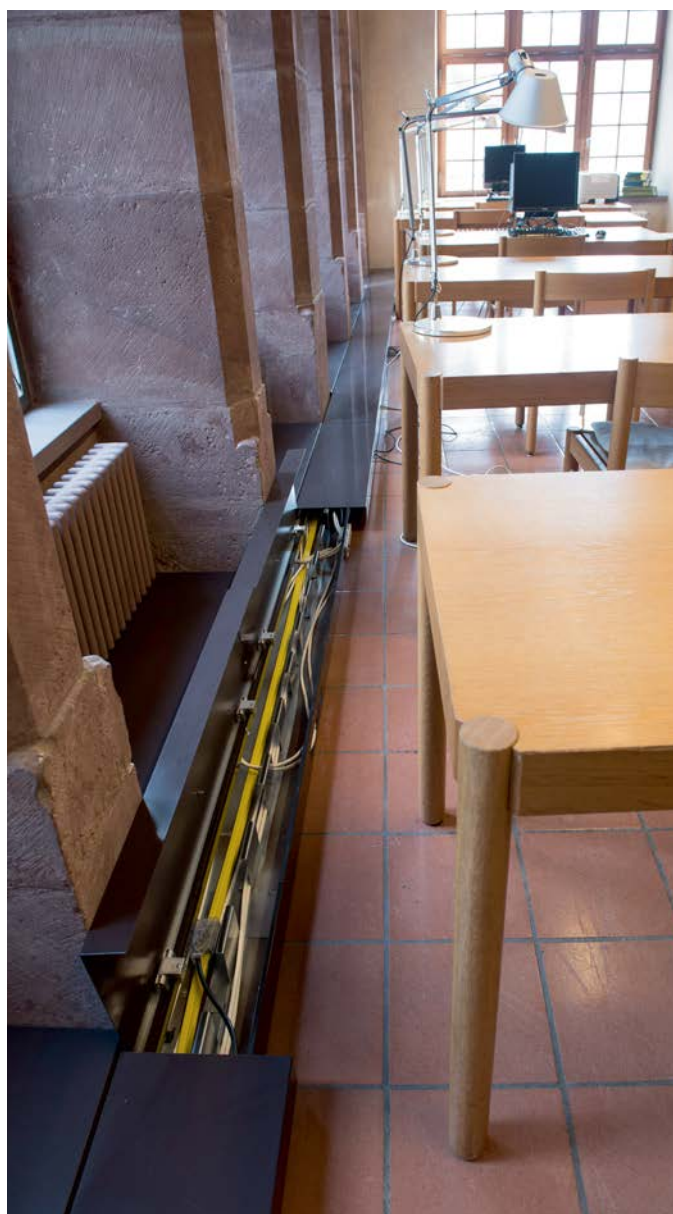
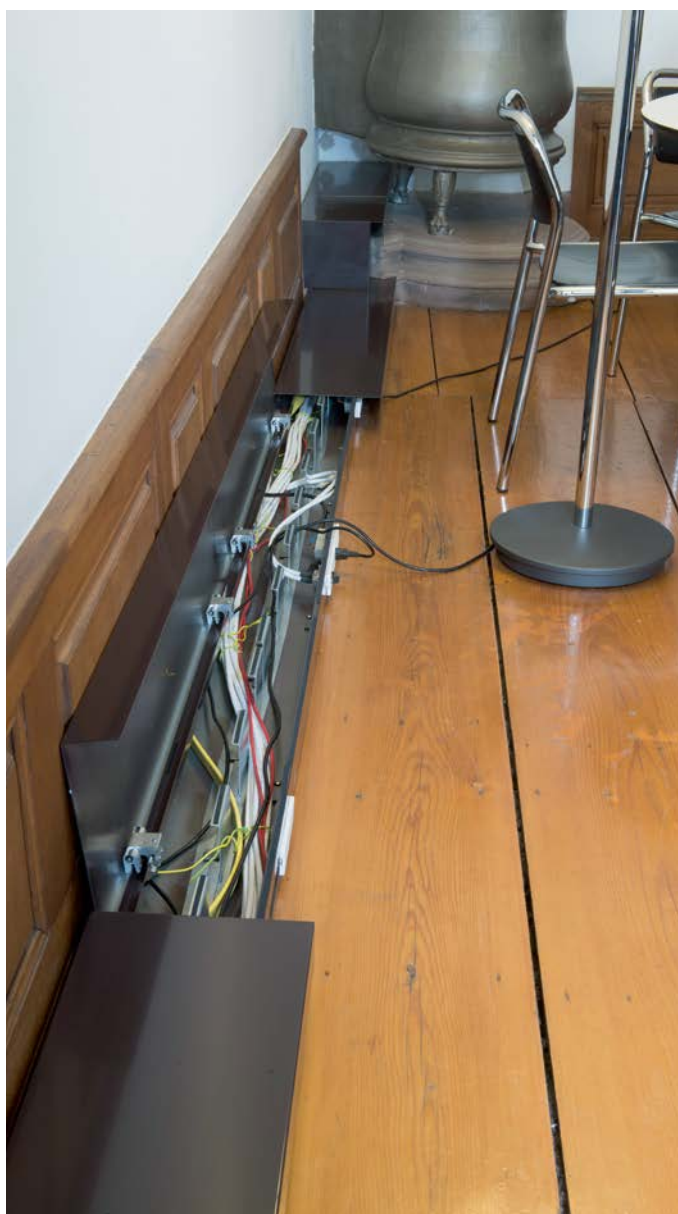

alors sur le sol

Ces solutions de notre service « Développement spécial pour clients » se prêtent parfaitement pour des rénovations et se caractérisent par les mêmes avantages que ceux des canaux intégrés dans le sol. La couleur des canaux de sol s'adapte parfaitement à l'environnement : toutes les nuances de la gamme RAL et NCS sont disponibles.



Boîtiers de raccordement pour double plancher tehalit.VE-EE

Différentes tailles, formes, matières et couleurs pour différentes hauteurs. Les solutions d'encastrement d'appareillages de Hager sont très variées: rectangulaire, carré ou rond, pour sols nettoyés à sec ou à l'eau, pour sollicitations mécaniques allant de 150 à 2000 kg, en différentes couleurs et matières. Pour les applications les plus variées et les hauteurs de chape de 40 à 100 mm. Et ceci avec tous les avantages de la technique de systèmes Hager : Un seul kit de fixation vous permet d'utiliser tous les boîtiers de raccordement pour double plancher dans l'ensemble des systèmes de sol tehalit de Hager. Ceci simplifie la commande car, à l'exception du VANR12 pour sols nettoyés à l'eau, tous les boîtiers de raccordement pour double plancher sont équipés d'origine de ce kit de fixation. Ce qui signifie: temps minimal et fiabilité maximale de la commande



Vue d'ensemble du système	462
Boîtiers de raccordement pour double plancher	463
Couvercle de fermeture	467
Boîtiers de raccordement pour double plancher en inox	470
Boîtiers de raccordement, cassettes en inox nivelables, type carré	471
Boîtiers de raccordement, cassettes en inox nivelables, type rond	474
Boîtiers de raccordement, cassettes en inox nivelables, accessoires	475
Boîtiers de raccordement, cassettes pour charge lourde	476
Accessoires	478
Couvercles rabattables et aveugles pour très faible profondeur d'encastrement	480
Boîtiers de raccordement pour double plancher pour sols nettoyés à l'eau	482
Éléments de coffrage pour boîtiers de raccordement pour double plancher et cassettes	485
Boîtes de sol pour bâtiments résidentiels et commerciaux	486

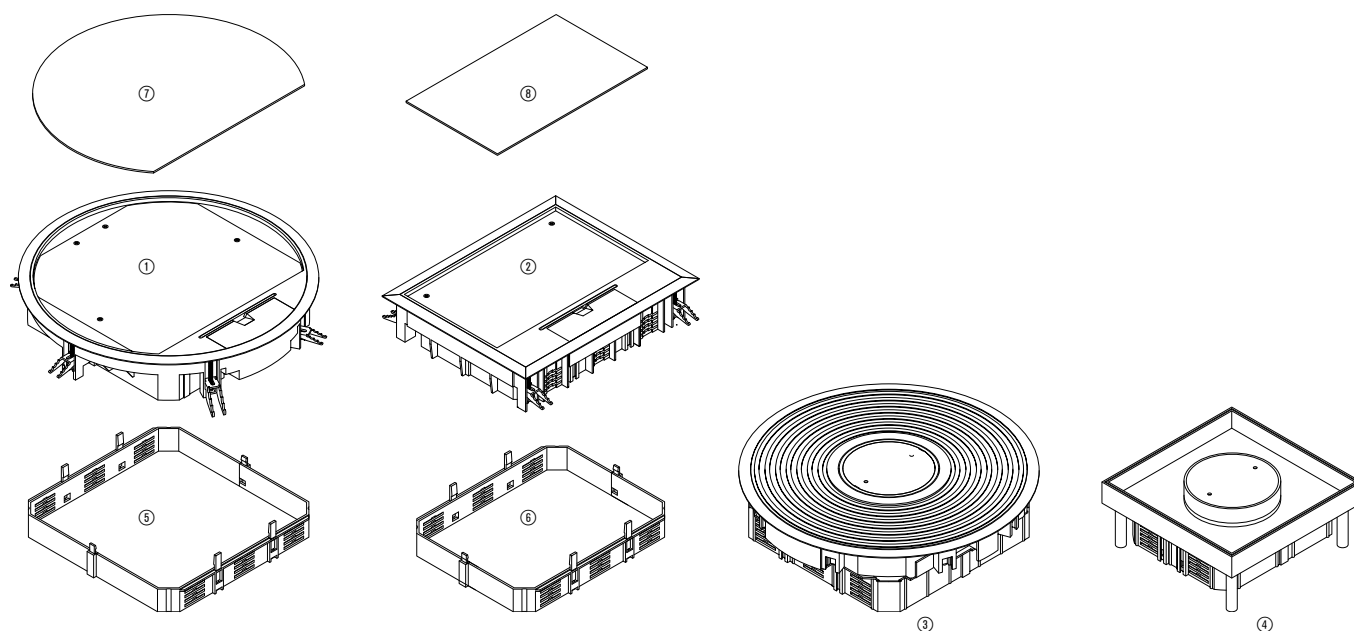

tehalit.VE-EE



- ① Boîtier de raccordement pour double plancher VR12
- ② Boîtier de raccordement pour double plancher VE09
- ③ Boîtier de raccordement pour double plancher pour sols nettoyés à l'eau VANR12
- ④ Cassette en inox Q06
- ⑤ Rallonge d'échelle encliquetable RLV1230
- ⑥ Rallonge d'échelle encliquetable RLVE0930
- ⑦ Garniture de couvercle pour boîtier de raccordement pour double plancher VR12
- ⑧ Garniture de couvercle pour boîtier de raccordement pour double plancher VE09

- En polyamide selon DIN EN 50085-1 et 2-2 pour locaux secs avec sols nettoyés à sec
- Avec cadre de protection de moquette pour épaisseur de revêtement 5 ou 12 mm
- Kit de fixation universel pour encastrement dans les boîtes de sol, systèmes de canaux, doubles planchers ou faux-planchers
- Profondeur de montage minimale avec hauteur de revêtement de 5 mm : 105 mm
- Profondeur de montage minimale avec hauteur de revêtement de 12 mm : 112 mm
- La profondeur de montage définitive est fonction des appareils installés
- Vous trouverez les supports d'appareils FLF et les appareils FLF à partir de la page 490

Matière
polyamide

Couleurs livrables
RAL 7011, gris fer
RAL 9005, noir

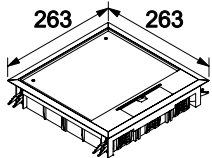
▶ page 573

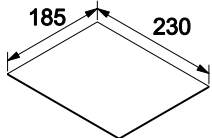
	Désignation	Couleur	Emb.	N° de réf.	E-No
 <p>VQ12057011</p> 	Boîtier de raccordement pour double plancher VQ12				
	- pour les supports d'appareils FLF suivants : GTV10FLFQR12, ou GTVD300				
	- supports d'appareils abaissables par pas jusqu'à 18 mm				
	- avec support de câblage multiple				
	- dimensions extérieures : 263 x 263 mm - dimensions de montage : 244 x 244 mm				
	Boîtier de raccordement pour double plancher VQ12 pour revêtement de sol 5 mm	gris fer	1	VQ12057011	-
	Boîtier de raccordement pour double plancher VQ12 pour revêtement de sol 5 mm	noir	1	VQ12059005	-
	Boîtier de raccordement pour double plancher VQ12 pour revêtement de sol 12 mm	gris fer	1	VQ12127011	-
	Boîtier de raccordement pour double plancher VQ12 pour revêtement de sol 12 mm	noir	1	VQ12129005	-
 <p>VEDEQ12P1</p> 	Garniture de couvercle pour boîtier de raccordement pour double plancher VQ12				
	- Garniture de couvercle en carton pour doublage du revêtement de sol dans le couvercle				
	- dimensions : 185,3 x 230 mm - épaisseur de matière : 1 mm - P1 2 mm - P2				
	Garniture de couvercle pour boîtier de raccordement pour double plancher VQ12 pour VQ12 1 mm		50	VEDEQ12P1	-
	Garniture de couvercle pour boîtier de raccordement pour double plancher VQ12 pour VQ12 2 mm		50	VEDEQ12P2	-

Désignation Couleur Emb. N° de réf. E-No



VE09057011

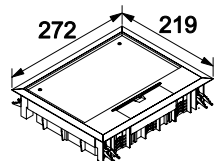

Boîtier de raccordement pour double plancher VE09

- pour les supports d'appareils FLF suivants : GTV10FLFE09, ou GTVD200
- supports d'appareils abaissables par pas jusqu'à 18 mm
- avec support de câblage multiple
- dimensions extérieures : 219 x 272 mm
- dimensions de montage : 200 x 253 mm

Boîtier de raccordement pour double plancher VE09 pour revêtement de sol 5 mm	gris fer	1	VE09057011	-
Boîtier de raccordement pour double plancher VE09 pour revêtement de sol 5 mm	noir	1	VE09059005	-
Boîtier de raccordement pour double plancher VE09 pour revêtement de sol 12 mm	gris fer	1	VE09127011	-
Boîtier de raccordement pour double plancher VE09 pour revêtement de sol 12 mm	noir	1	VE09129005	-



VEDEE09P1

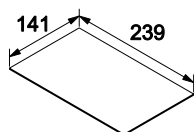

Garniture de couvercle pour boîtier de raccordement pour double plancher VE09

- Garniture de couvercle en carton pour doublage du revêtement de sol dans le couvercle
- dimensions : 141,3 x 239 mm
- épaisseur de matière : 1 mm - P1
2 mm - P2

Garniture de couvercle pour boîtier de raccordement pour double plancher VE09 pour VE09 1 mm		50	VEDEE09P1	-
Garniture de couvercle pour boîtier de raccordement pour double plancher VE09 pour VE09 2 mm		160	VEDEE09P2	-



VQ06057011

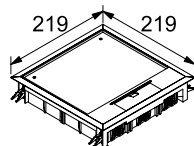

Boîtier de raccordement pour double plancher VQ06

- pour les supports d'appareils FLF suivants : GTV6FLFQR06 ou GTVD200
- supports d'appareils abaissables par pas jusqu'à 18 mm
- avec support de câblage multiple
- dimensions extérieures : 219 x 219 mm
- dimensions de montage : 200 x 200 mm

Boîtier de raccordement pour double plancher VQ06 pour revêtement de sol 5 mm	gris fer	1	VQ06057011	-
Boîtier de raccordement pour double plancher VQ06 pour revêtement de sol 5 mm	noir	1	VQ06059005	-
Boîtier de raccordement pour double plancher VQ06 pour revêtement de sol 12 mm	gris fer	1	VQ06127011	-
Boîtier de raccordement pour double plancher VQ06 pour revêtement de sol 12 mm	noir	1	VQ06129005	-



VEDEQ06P1

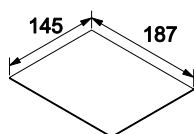

Garniture de couvercle pour boîtier de raccordement pour double plancher VQ06

- garniture de couvercle en carton pour doublage du revêtement de sol dans le couvercle
- dimensions : 145,3 x 187 mm
- épaisseur de matière : 1 mm - P1
2 mm - P2

Garniture de couvercle pour boîtier de raccordement pour double plancher VQ06 pour VE06 1 mm		50	VEDEQ06P1	-
Garniture de couvercle pour boîtier de raccordement pour double plancher VQ06 pour VE06 2 mm		50	VEDEQ06P2	-

Désignation Couleur Emb. N° de réf. E-No



VR12057011

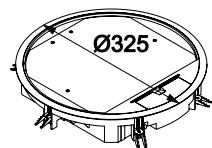

Boîtier de raccordement pour double plancher VR12

- pour les supports d'appareils FLF suivants :
GTV10FLFQR12 ou GTVD300
- supports d'appareils abaissables par pas jusqu'à 18 mm
- avec support de câblage multiple
- dimensions extérieures : Ø 325 mm
- dimensions de montage : Ø 306 mm

Boîtier de raccordement pour double plancher VR12 pour revêtement de sol 5 mm	gris fer	1	VR12057011	-
Boîtier de raccordement pour double plancher VR12 pour revêtement de sol 5 mm	noir	1	VR12059005	-
Boîtier de raccordement pour double plancher VR12 pour revêtement de sol 12 mm	gris fer	1	VR12127011	-
Boîtier de raccordement pour double plancher VR12 pour revêtement de sol 12 mm	noir	1	VR12129005	-



VEDER12P1

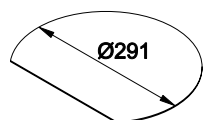

Garniture de couvercle pour boîtier de raccordement pour double plancher VR12

- garniture de couvercle en carton pour doublage du revêtement de sol dans le couvercle
- dimensions : Ø 291 mm
- épaisseur de matière : 1 mm - P1
2 mm - P2

Garniture de couvercle pour boîtier de raccordement pour double plancher VR12 pour VR12 1 mm		50	VEDER12P1	-
Garniture de couvercle pour boîtier de raccordement pour double plancher VR12 pour VR12 2 mm		50	VEDER12P2	-



VR10057011

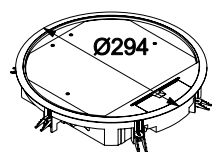

Boîtier de raccordement pour double plancher VR10

- pour les supports d'appareils FLF suivants :
GTV6FLFR10 ou 1x GTVD300 (central) et 2x GTVD200 (droite et gauche)
- supports d'appareils abaissables par pas jusqu'à 18 mm
- avec support de câblage multiple
- dimensions extérieures : Ø 294 mm
- dimensions de montage : Ø 275 mm

Boîtier de raccordement pour double plancher VR10 pour revêtement de sol 5 mm	gris fer	1	VR10057011	-
Boîtier de raccordement pour double plancher VR10 pour revêtement de sol 5 mm	noir	1	VR10059005	-
Boîtier de raccordement pour double plancher VR10 pour revêtement de sol 12 mm	gris fer	1	VR10127011	-
Boîtier de raccordement pour double plancher VR10 pour revêtement de sol 12 mm	noir	1	VR10129005	-



VEDER10P1

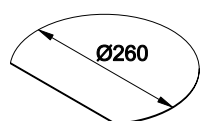

Garniture de couvercle pour boîtier de raccordement pour double plancher VR10

- garniture de couvercle en carton pour doublage du revêtement de sol dans le couvercle
- dimensions : Ø 260 mm
- épaisseur de matière : 1 mm - P1
2 mm - P2

Garniture de couvercle pour boîtier de raccordement pour double plancher VR10 pour VR10 1 mm		50	VEDER10P1	-
Garniture de couvercle pour boîtier de raccordement pour double plancher VR10 pour VR10 2 mm		50	VEDER10P2	-

Boîtiers de raccordement

Désignation	Couleur	Emb.	N° de réf.	E-No
-------------	---------	------	------------	------

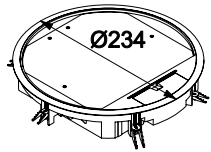

VR06057011

**Boîtier de raccordement pour double plancher VR06**

- pour les supports d'appareils FLF suivants :
GTV6FLFQR06 ou GTVD200
- supports d'appareils abaissables par pas jusqu'à 18 mm
- avec support de câblage multiple
- dimensions extérieures : Ø 234 mm
- dimensions de montage : Ø 215 mm

Boîtier de raccordement pour double plancher VR06 pour revêtement de sol 5 mm	gris fer	1	VR06057011	-
Boîtier de raccordement pour double plancher VR06 pour revêtement de sol 5 mm	noir	1	VR06059005	-
Boîtier de raccordement pour double plancher VR06 pour revêtement de sol 12 mm	gris fer	1	VR06127011	-
Boîtier de raccordement pour double plancher VR06 pour revêtement de sol 12 mm	noir	1	VR06129005	-

Garniture de couvercle pour boîtier de raccordement pour double plancher VR06

- garniture de couvercle en carton pour doublage du revêtement de sol dans le couvercle
- dimensions : Ø 201 mm
- épaisseur de matière : 1 mm - P1
2 mm - P2

VEDER06P1

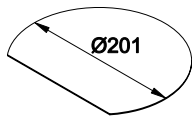





Garniture de couvercle pour boîtier de raccordement pour double plancher VR06 pour VE06 1 mm		50	VEDER06P1	-
Garniture de couvercle pour boîtier de raccordement pour double plancher VR06 pour VE06 2 mm		50	VEDER06P2	-

- En polyamide selon DIN EN 50085-1 et 2-2 pour locaux secs avec sols nettoyés à sec
- Avec cadre de protection de moquette pour épaisseur de revêtement 5 ou 12 mm
- Kit de fixation universel pour encastrement dans les boîtes de sol, systèmes de canaux, doubles planchers ou faux-planchers
- Profondeur de montage minimale avec hauteur de revêtement de 5 mm : 60 mm
- Profondeur de montage minimale avec hauteur de revêtement de 12 mm : 65 mm

Matière:
polyamide

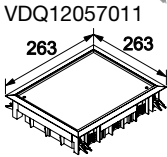
Couleurs livrables:
RAL 7011, gris fer
RAL 9005, noir

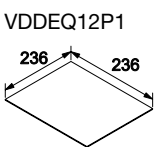
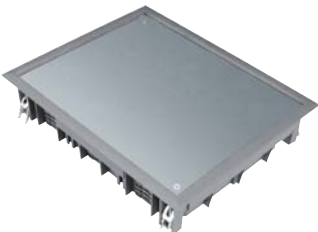
▶ page 573

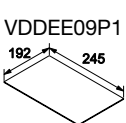
	Désignation	Couleur	Emb.	N° de réf.	E-No
   	Couvercle de fermeture VEQ12				
	- dimensions ext. : 263 x 263 mm				
	- dimensions de montage : 244 x 244 mm				
	Couvercle de fermeture VEQ12 pour revêtement de sol 5 mm	gris fer	1	VEQ12057011	-
	Couvercle de fermeture VEQ12 pour revêtement de sol 5 mm	noir	1	VEQ12059005	-
Garniture de couvercle pour couvercle de fermeture VQ12					
- garniture de couvercle en carton pour doublage du revêtement de sol dans le couvercle de fermeture					
- dimensions : 236 x 236 mm					
- épaisseur de matière : 1 mm - P1					
2 mm - P2					
Garniture de couvercle pour couvercle de fermeture VQ12 pour VEQ12 1 mm		100	VDDEQ12P1	-	
Garniture de couvercle pour couvercle de fermeture VQ12 pour VEQ12 2 mm		50	VDDEQ12P2	-	
   	Couvercle de fermeture VDE09				
	- dimensions ext. : 219 x 272 mm				
	- dimensions de montage : 200 x 253 mm				
	Couvercle de fermeture VDE09 pour revêtement de sol 5 mm	gris fer	1	VDE09057011	-
	Couvercle de fermeture VDE09 pour revêtement de sol 5 mm	noir	1	VDE09059005	-
Garniture de couvercle pour couvercle de fermeture VDE09					
- garniture de couvercle en carton pour doublage du revêtement de sol dans le couvercle de fermeture					
- dimensions : 192 x 245 mm					
- épaisseur de matière : 1 mm - P1					
2 mm - P2					
Garniture de couvercle pour couvercle de fermeture VDE09 pour VDE09 1 mm		100	VDDEE09P1	-	
Garniture de couvercle pour couvercle de fermeture VDE09 pour VDE09 2 mm		50	VDDEE09P2	-	

Désignation Couleur Emb. N° de réf. E-No



VDQ06057011

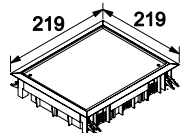

Couvercle de fermeture VDQ06

- dimensions ext. : 219 x 219 mm
- dimensions de montage : 200 x 200 mm

Couvercle de fermeture VDQ06 pour revêtement de sol 5 mm	gris fer	1	VDQ06057011	-
Couvercle de fermeture VDQ06 pour revêtement de sol 5 mm	noir	1	VDQ06059005	-
Couvercle de fermeture VDQ06 pour revêtement de sol 12 mm	gris fer	1	VDQ06127011	-
Couvercle de fermeture VDQ06 pour revêtement de sol 12 mm	noir	1	VDQ06129005	-



VDDEQ06P1

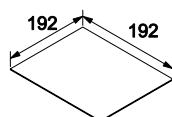

Garniture de couvercle pour couvercle de fermeture VDQ06

- garniture de couvercle en carton pour doublage du revêtement de sol dans le couvercle de fermeture
- dimensions : 192 x 192 mm
- épaisseur de matière : 1 mm - P1
2 mm - P2

Garniture de couvercle pour couvercle de fermeture VDQ06 pour VDQ06 1 mm		100	VDDEQ06P1	-
Garniture de couvercle pour couvercle de fermeture VDQ06 pour VDQ06 2 mm		50	VDDEQ06P2	-



VDR12057011

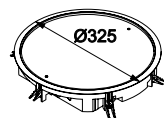

Couvercle de fermeture VDR12

- dimensions extérieures : Ø 325 mm
- dimensions de montage : Ø 306 mm

Couvercle de fermeture VDR12 pour revêtement de sol 5 mm	gris fer	1	VDR12057011	-
Couvercle de fermeture VDR12 pour revêtement de sol 5 mm	noir	1	VDR12059005	-
Couvercle de fermeture VDR12 pour revêtement de sol 12 mm	gris fer	1	VDR12127011	-
Couvercle de fermeture VDR12 pour revêtement de sol 12 mm	noir	1	VDR12129005	-



VDDER12P1



Garniture de couvercle pour couvercle de fermeture VDR12

- garniture de couvercle en carton pour doublage du revêtement de sol dans le couvercle de fermeture
- dimensions : Ø 297 mm
- épaisseur de matière : 1 mm - P1
2 mm - P2

Garniture de couvercle pour couvercle de fermeture VDR12 pour VDR12 1 mm		100	VDDER12P1	-
Garniture de couvercle pour couvercle de fermeture VDR12 pour VDR12 2 mm		50	VDDER12P2	-

Désignation Couleur Emb. N° de réf. E-No



VDR10057011

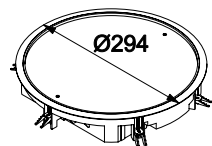

Couvercle de fermeture VDR10

- dimensions extérieures : Ø 294 mm
- dimensions de montage : Ø 275 mm

Couvercle de fermeture VDR10 pour revêtement de sol 5 mm	gris fer	1	VDR10057011	-
Couvercle de fermeture VDR10 pour revêtement de sol 5 mm	noir	1	VDR10059005	-
Couvercle de fermeture VDR10 pour revêtement de sol 12 mm	gris fer	1	VDR10127011	-
Couvercle de fermeture VDR10 pour revêtement de sol 12 mm	noir	1	VDR10129005	-



VDDER10P1

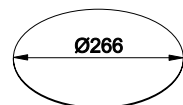

Garniture de couvercle pour couvercle de fermeture VDR10

- garniture de couvercle en carton pour doublage du revêtement de sol dans le couvercle de fermeture
- dimensions : Ø 266 mm
- épaisseur de matière : 1 mm - P1
2 mm - P2

Garniture de couvercle pour couvercle de fermeture VDR10 pour VDR10 1 mm		100	VDDER10P1	-
Garniture de couvercle pour couvercle de fermeture VDR10 pour VDR10 2 mm		50	VDDER10P2	-



VDR06057011

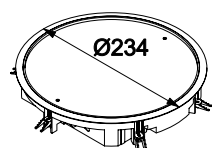

Couvercle de fermeture VDR06

- dimensions extérieures : Ø 234
- dimensions de montage : Ø 215 mm

Couvercle de fermeture VDR06 pour revêtement de sol 5 mm	gris fer	1	VDR06057011	-
Couvercle de fermeture VDR06 pour revêtement de sol 5 mm	noir	1	VDR06059005	-
Couvercle de fermeture VDR06 pour revêtement de sol 12 mm	gris fer	1	VDR06127011	-
Couvercle de fermeture VDR06 pour revêtement de sol 12 mm	noir	1	VDR06129005	-



VDDER06P1



Garniture de couvercle pour couvercle de fermeture VDR06

- garniture de couvercle en carton pour doublage du revêtement de sol dans le couvercle de fermeture
- dimensions : Ø 207 mm
- épaisseur de matière : 1 mm - P1
2 mm - P2

Garniture de couvercle pour couvercle de fermeture VDR06 pour VDR06 1 mm		100	VDDER06P1	-
Garniture de couvercle pour couvercle de fermeture VDR06 pour VDR06 2 mm		50	VDDER06P2	-

Boîtiers de raccordement

- Boîtiers de raccordement pour double plancher en inox
- En polyamide selon DIN EN 60670-1 pour locaux secs avec sols nettoyés à sec
- Avec cadre de protection de moquette pour épaisseur de revêtement 12 mm
- Kit de fixation universel pour encastrement dans les boîtes de sol, systèmes de canaux, doubles planchers ou faux-planchers
- Profondeur de montage minimale avec hauteur de revêtement de 12 mm : 112 mm

- La profondeur de montage définitive est fonction des appareils installés
- Vous trouverez les supports d'appareils FLF et les appareils FLF à partir de la page 490
- Garnitures en bois disponibles sur demande

Matière:
inox

▶ page 573

Désignation

Emb. N° de réf.

E-No

Boîtier de raccordement pour double plancher VQ12 en inox



- pour les supports d'appareils FLF suivants : GTV10FLFQR12 ou GTVD300
- supports d'appareils abaissables par pas jusqu'à 18 mm
- dimensions extérieures : 267 x 267 mm
- dimensions de montage : 244 x 244 mm
- pour revêtement de sol de 12 mm

VEQ1212E

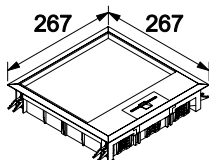

Boîtier de raccordement pour double plancher VQ12 en inox

1 VEQ1212E

-

Boîtier de raccordement pour double plancher VE09 en inox



- pour les supports d'appareils FLF suivants : GTV10FLFE09 ou GTVD200
- supports d'appareils abaissables par pas jusqu'à 18 mm
- dimensions extérieures : 224 x 276 mm
- dimensions de montage : 200 x 253 mm
- pour revêtement de sol de 12 mm

VEE0912E

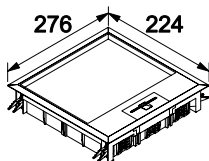

Boîtier de raccordement pour double plancher VE09 en inox

1 VEE0912E

-

Boîtier de raccordement pour double plancher VQ06 en inox



- pour les supports d'appareils FLF suivants : GTV6FLFQR06 ou GTVD200
- supports d'appareils abaissables par pas jusqu'à 18 mm
- dimensions extérieures : 223 x 223 mm
- dimensions de montage : 200 x 200 mm
- pour revêtement de sol de 12 mm

VEQ0612E

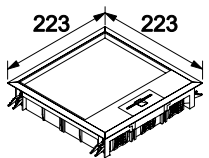

Boîtier de raccordement pour double plancher VQ06 en inox

1 VEQ0612E

-

- Cassettes en inox nivelables pour sols nettoyés à sec ou à l'eau
- Sollicitation mécanique selon DIN EN 60670-1, -23 jusqu'à 1500 N
- Existe en deux versions :
- Q06 : Ouverture de montage: 200 x 200 mm pour les supports d'appareils FLF suivants : GTV6FLFQR06 ou GTVD200
- Q12 : Ouverture de montage: 244 x 244 mm pour les supports d'appareils FLF suivants : GTV10FLFQR12 ou GTVD300
- Q16: Ouverture de montage: 320 x 320 mm pour les supports d'appareils FLF suivants : GTV14FLFQ16
- Boîtiers d'appareillages abaissables par pas jusqu'à 18 mm
- Possibilité de loger une rallonge encliquetable

- Deux hauteurs de cassette :
1 : Hauteur de cassette: int. 15 mm, ext. 22 mm
2 : Hauteur de cassette: int. 25 mm, ext. 32 mm
- Profondeur de montage minimale à partir du bord supérieur du sol fini : 95 à 105 mm
- La profondeur de montage définitive est fonction des appareils installés
- Garnitures en bois disponibles sur demande





Matière:

- inox
- laiton

Remarque:

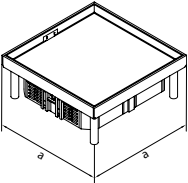
commander un kit de nivellement EKNS (en option) pour chaque cassette

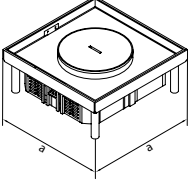
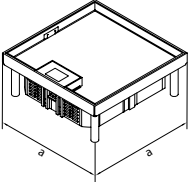
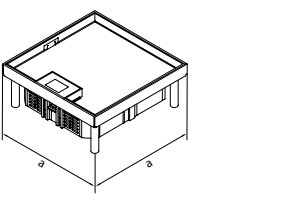
► page 597

	Désignation	a [mm]	Emb.	N° de réf.	E-No
 <p>EKQ060BL15</p> 	Cassette en inox nivelable type aveugle, carrée, pour sols nettoyés à l'eau				
	Cassette en inox nivelable Q06, type aveugle, hauteur int. 15 mm	200	1	★EKQ060BL15	154 700 002
	Cassette en inox nivelable Q06, type aveugle, hauteur int. 25 mm	200	1	★EKQ060BL25	154 700 012
	Cassette en inox nivelable Q12, type aveugle, hauteur int. 15 mm	244	1	★EKQ120BL15	154 700 062
	Cassette en inox nivelable Q12, type aveugle, hauteur int. 25 mm	244	1	★EKQ120BL25	154 700 072
 <p>EKQ060TM15</p> 	Type laiton:				
	Cassette en laiton nivelable Q12, type aveugle, hauteur int. 25 mm	244	1	★MKQ120BL25	154 700 502
 <p>EKQ060LE15</p> 	Cassette en inox nivelable avec kit de montage de tube, carrée, pour sols nettoyés à l'eau				
	Le tube de sortie de câbles est fourni.				
	Cassette en inox nivelable Q06, avec kit de montage de tube, hauteur int. 15 mm	200	1	★EKQ060TM15	154 700 042
	Cassette en inox nivelable Q06, avec kit de montage de tube, hauteur int. 25 mm	200	1	★EKQ060TM25	154 700 052
	Cassette en inox nivelable Q12, avec kit de montage de tube, hauteur int. 15 mm	244	1	★EKQ120TM15	154 700 102
Cassette en inox nivelable Q12, avec kit de montage de tube, hauteur int. 25 mm	244	1	★EKQ120TM25	154 700 112	
 <p>EKQ060LE15</p> 	Cassette en inox nivelable avec sortie de câbles, carrée, pour sols nettoyés à l'eau				
	Type de sortie de câbles: rectangulaire (LA)				
	Cassette en inox nivelable Q06, avec sortie de câbles, hauteur int. 15 mm	200	1	★EKQ060LE15	154 700 022
	Cassette en inox nivelable Q06, avec sortie de câbles, hauteur int. 25 mm	200	1	★EKQ060LE25	154 700 032
	Cassette en inox nivelable Q12, avec sortie de câbles, hauteur int. 15 mm	244	1	★EKQ120LE15	154 700 082
Cassette en inox nivelable Q12, avec sortie de câbles, hauteur int. 25 mm	244	1	★EKQ120LE25	154 700 092	
 <p>EKQ060LE15</p>	Type laiton:				
	Cassette en laiton nivelable Q12, avec sortie de câbles, hauteur int. 25 mm	244	1	★MKQ120LE25	154 700 512

Désignation	a [mm]	Emb.	N° de réf.	E-No
-------------	-----------	------	------------	------



Cassette en inox nivelable type aveugle, carrée, pour sols nettoyés à l'eau

Cassette en inox nivelable Q16, type aveugle, hauteur int. 15 mm	320	1	★EKQ160BL15	154 700 152
Cassette en inox nivelable Q16, type aveugle, hauteur int. 25 mm	320	1	★EKQ160BL25	154 700 162

EKQ160BL15

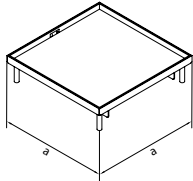

Cassette en inox nivelable avec sortie de câbles, carrée, pour sols nettoyés à l'eau

Type de sortie de câbles: rectangulaire (LA)



Cassette en inox nivelable Q16, avec sortie de câbles, hauteur int. 15 mm	320	1	★EKQ160LE15	154 700 172
Cassette en inox nivelable Q16, avec sortie de câbles, hauteur int. 25 mm	320	1	★EKQ160LE25	154 700 182

EKQ160LE15

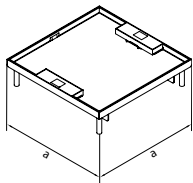

Désignation	a [mm]	Emb.	N° de réf.	E-No
-------------	-----------	------	------------	------

Mode de livraison séparé pour cassette en inox Q12



Base pour cassette en inox nivelable Q12, hauteur int. 15 mm	244	1	★EKQ12115	154 700 122
Couvercle pour cassette en inox nivelable Q12, aveugle, hauteur int. 15 mm	244	1	★EKQ122BL15	154 700 132
Couvercle pour cassette en inox nivelable Q12, avec sortie de câbles, hauteur int. 15 mm	244	1	★EKQ122LE15	154 700 142

EKQ12115

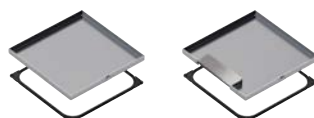
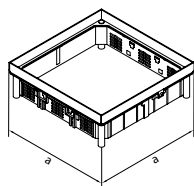

EKQ122BL15

EKQ122LE15

Mode de livraison séparé pour cassette en inox Q16



Base pour cassette en inox nivelable Q16, hauteur int. 15 mm	320	1	★EKQ16115	154 700 192
Couvercle pour cassette en inox nivelable Q16, aveugle, hauteur int. 15 mm	320	1	★EKQ162BL15	154 700 202
Couvercle pour cassette en inox nivelable Q16, avec sortie de câbles, hauteur int. 15 mm	320	1	★EKQ162LE15	154 700 212

EKQ16115

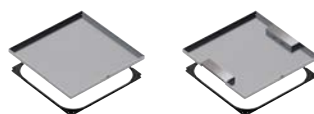
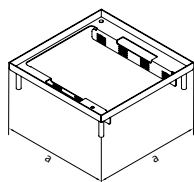

EKQ162BL15

EKQ162LE15

- Cassettes en inox nivelables pour sols nettoyés à sec ou à l'eau
- Sollicitation mécanique selon DIN EN 60670-1, -23 jusqu'à 1500 N
- Existe en deux versions :
- R06 : Ouverture de montage: Ø 215 mm pour les supports d'appareils FLF suivants :
GTV6FLFQR06 ou GTVD200
- R12 : Ouverture de montage: Ø 306 mm pour les supports d'appareils FLF suivants :
GTV10FLFQR12 ou GTVD300
- Boîtiers d'appareillages abaissables par pas jusqu'à 18 mm
- Possibilité de loger une rallonge encliquetable

- Deux hauteurs de cassette :
1 : Hauteur de cassette: int. 15 mm, ext. 22 mm
2 : Hauteur de cassette: int. 25 mm, ext. 32 mm
- Profondeur de montage minimale à partir du bord supérieur du sol fini : 105 à 120 mm
- La profondeur de montage définitive est fonction des appareils installés
- Garnitures en bois disponibles sur demande

Matière:

- inox
- laiton

Remarque:

commander un kit de nivellement EKNS (en option) pour chaque cassette

▶ page 597

Boîtiers de raccordement

Désignation	a [mm]	Emb.	N° de réf.	E-No
Cassette en inox nivelable type aveugle, ronde, pour sols nettoyés à l'eau				
Cassette en inox nivelable R06, type aveugle, hauteur int. 15 mm	215	1	★ EKR060BL15	154 700 222
Cassette en inox nivelable R06, type aveugle, hauteur int. 25 mm	215	1	★ EKR060BL25	154 700 232
Cassette en inox nivelable R12, type aveugle, hauteur int. 15 mm	306	1	★ EKR120BL15	154 700 282
Cassette en inox nivelable R12, type aveugle, hauteur int. 25 mm	306	1	★ EKR120BL25	154 700 292
Type laiton:				
Cassette en laiton nivelable R12, type aveugle, hauteur int. 25 mm	306	1	★ MKR120BL25	154 700 522
Cassette en inox nivelable avec kit de montage de tube, ronde, pour sols nettoyés à l'eau				
Le tube de sortie de câbles est fourni.				
Cassette en inox nivelable R06, avec kit de montage de tube, hauteur int. 15 mm	215	1	★ EKR060TM15	154 700 262
Cassette en inox nivelable R06, avec kit de montage de tube, hauteur int. 25 mm	215	1	★ EKR060TM25	154 700 272
Cassette en inox nivelable R12, avec kit de montage de tube, hauteur int. 15 mm	306	1	★ EKR120TM15	154 700 322
Cassette en inox nivelable R12, avec kit de montage de tube, hauteur int. 25 mm	306	1	★ EKR120TM25	154 700 332
Cassette en inox nivelable avec sortie de câbles, carrée, pour sols nettoyés à sec				
Type de sortie de câbles: rectangulaire (LA)				
Cassette en inox nivelable R06, avec sortie de câbles, hauteur int. 15 mm	215	1	★ EKR060LE15	154 700 242
Cassette en inox nivelable R06, avec sortie de câbles, hauteur int. 25 mm	215	1	★ EKR060LE25	154 700 252
Cassette en inox nivelable R12, avec sortie de câbles, hauteur int. 15 mm	306	1	★ EKR120LE15	154 700 302
Cassette en inox nivelable R12, avec sortie de câbles, hauteur int. 25 mm	306	1	★ EKR120LE25	154 700 312
Type laiton:				
Cassette en laiton nivelable R12, avec sortie de câbles, hauteur int. 25 mm	306	1	★ MKR120LE25	154 700 532



EKR060BL15

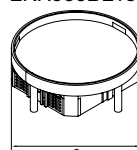

EKR060TM15

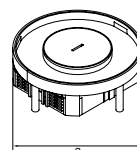

EKR060LE15

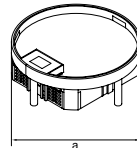

Désignation	Profondeur de revêtement de cassette 15mm	Profondeur de revêtement de cassette 25mm	Emb.	N° de réf.	E-No
-------------	---	---	------	------------	------



EKNS060

Kit de nivellement pour couvercle de cassette

- composé de 4 tiges filetées M8, 4 contre-écrous M8, 4 supports de pied de réglage
- la plage de nivellement se rapporte au bord supérieur du sol fini

Kit de nivellement pour couvercle de cassette	95 - 146	105 - 156	1	★ EKNS060	154 981 054
Kit de nivellement pour couvercle de cassette	140 - 191	150 - 201	1	★ EKNS105	154 981 024
Kit de nivellement pour couvercle de cassette	185 - 236	195 - 246	1	★ EKNS150	154 981 034
Kit de nivellement pour couvercle de cassette	231 - 282	241 - 292	1	★ EKNS195	154 981 044

- Robuste système de boîtes de sol, en montage isolé, avec couvercle de cassette piétinable, pour locaux secs avec sols nettoyés à sec ou à l'eau
- Capacité maximale de charge : 20 kN
- La hauteur minimale de montage de cette cassette est de 105 mm en sus de la hauteur du canal noyé acheminé
- La profondeur de montage définitive est fonction des appareils installés
- Garnitures en bois disponibles sur demande

- Deux hauteurs de cassette :
 - 1 : Hauteur de cassette: int. 15 mm, ext. 22 mm
 - 2 : Hauteur de cassette: int. 25 mm, ext. 32 mm

Matière:
inox / acier

Remarque:
commander un kit de nivellement EKSNS (en option) pour chaque cassette

▶ page 597

	Désignation	Emb.	N° de réf.	E-No
 EKSQ405BL	Cassette pour charge lourde Q405, aveugle <ul style="list-style-type: none"> - dimensions ext. : 405 x 405 mm - dimension ext. du couvercle de cassette : 44 mm - dimension int. du couvercle de cassette : 28 mm - incompatible avec les supports d'appareils 	1	EKSQ405BL	-
	Cassette pour charge lourde Q405 avec kit de montage de tube <ul style="list-style-type: none"> - dimensions ext. : 405 x 405 mm - dimension ext. du couvercle de cassette : 44 mm - Dimension int. du couvercle de cassette : 28 mm - pour monter des appareils d'installation, poser une échelle encliquetable - échelle compatible avec les supports d'appareils FLF suivants : GTV10FLFQR12 ou GTVD300 	1	EKSQ405TM	-
 EKSQ120BL25	Cassette pour charge lourde Q12, aveugle <ul style="list-style-type: none"> - dimensions ext. : 243 x 243 mm - incompatible avec les supports d'appareils 	1	★ EKSQ120BL15	154 700 382
			1	★ EKSQ120BL25
 EKSQ120TM25	Cassette pour charge lourde Q12 avec kit de montage de tube <ul style="list-style-type: none"> - dimensions ext. : 243 x 243 mm - pour monter des appareils d'installation, poser une échelle encliquetable - échelle compatible avec les supports d'appareils FLF suivants : GTV10FLFQR12 ou GTVD300 	1	★ EKSQ120TM15	154 700 402
			1	★ EKSQ120TM25

Désignation Emb. N° de réf. E-No



EKSQ060BL25

Cassette pour charge lourde Q06, aveugle

- dimensions ext. : 200 x 200 mm
- incompatible avec les supports d'appareils

Cassette pour charge lourde Q06, aveugle, hauteur int. 15 mm	1	★ EKSQ060BL15	154 700 342
Cassette pour charge lourde Q06, aveugle, hauteur int. 25 mm	1	★ EKSQ060BL25	154 700 352

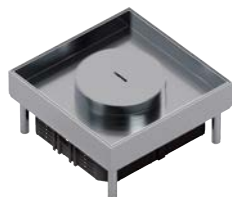

EKSQ060TM25

Cassette pour charge lourde Q06 avec kit de montage de tube

- dimensions ext. : 200 x 200 mm
- pour monter des appareils d'installation, poser une échelle encliquetable
- échelle compatible avec les supports d'appareils FLF suivants :
GTV6FLFQR06 ou GTVD200

Cassette pour charge lourde Q06 avec kit de montage de tube, hauteur int. 15 mm	1	★ EKSQ060TM15	154 700 362
Cassette pour charge lourde Q06 avec kit de montage de tube, hauteur int. 25 mm	1	★ EKSQ060TM25	154 700 372



EKSR120BL25

Cassette pour charge lourde R12, aveugle

- dimensions ext. : Ø 305 mm
- incompatible avec les supports d'appareils

Cassette pour charge lourde R12, aveugle, hauteur int. 15 mm	1	★ EKSR120BL15	154 700 462
Cassette pour charge lourde R12, aveugle, hauteur int. 25 mm	1	★ EKSR120BL25	154 700 472



EKSR120TM25

Cassette pour charge lourde R12 avec kit de montage de tube

- dimensions ext. : Ø 305 mm
- pour monter des appareils d'installation, poser une échelle encliquetable
- échelle compatible avec les supports d'appareils FLF suivants :
GTV6FLFQR12 ou GTVD300

Cassette pour charge lourde R12 avec kit de montage de tube, hauteur int. 15 mm	1	★ EKSR120TM15	154 700 482
Cassette pour charge lourde R12 avec kit de montage de tube, hauteur int. 25 mm	1	★ EKSR120TM25	154 700 492



EKSR060BL25

Cassette pour charge lourde R06, aveugle

- dimensions ext. : Ø 215 mm
- incompatible avec les supports d'appareils

Cassette pour charge lourde R06, aveugle, hauteur int. 15 mm	1	★ EKSR060BL15	154 700 422
Cassette pour charge lourde R06, aveugle, hauteur int. 25 mm	1	★ EKSR060BL25	154 700 432



EKSR060TM25

Cassette pour charge lourde R06 avec kit de montage de tube

- dimensions ext. : Ø 215 mm
- pour monter des appareils d'installation, poser une échelle encliquetable
- échelle compatible avec les supports d'appareils FLF suivants :
GTV6FLFQR06 ou GTVD200

Cassette pour charge lourde R06 avec kit de montage de tube, hauteur int. 15 mm	1	★ EKSR060TM15	154 700 442
Cassette pour charge lourde R06 avec kit de montage de tube, hauteur int. 25 mm	1	★ EKSR060TM25	154 700 452

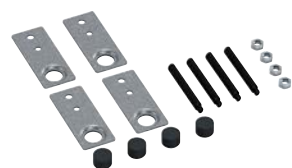

EKSNS065

Désignation	Profondeur de revêtement de cassette 15mm	Profondeur de revêtement de cassette 25mm	Emb.	N° de réf.	E-No
-------------	---	---	------	------------	------

Kit de nivellement pour cassette pour charge lourde

- composé de 4 tiges filetées M8 avec chapeau isolant et griffe de maintien
- la plage de nivellement se rapporte au bord supérieur du sol fini
- pour cassette 20 kN

Kit de nivellement pour cassette pour charge lourde	110 - 161	110 - 161	1	★ EKSNS065	154 981 064
Kit de nivellement pour cassette pour charge lourde	155 - 206	165 - 216	1	★ EKSNS110	154 981 074



EKQ12D

Joint de rechange pour cassette taille Q06

Joint de rechange pour cassette taille Q06			1	★ EKQ06D	154 757 602
Joint de rechange pour cassette taille Q12			1	★ EKQ12D	154 757 612
Joint de rechange pour cassette taille Q16			1	★ EKQ16D	154 757 622
Joint de rechange pour cassette taille R06			1	★ EKR06D	154 757 632
Joint de rechange pour cassette taille R12			1	★ EKR12D	154 757 642

- Pour un abaissement supplémentaire des supports d'appareils par pas jusqu'à 30 mm
- Possibilité de superposer plusieurs rallonges d'échelle encliquetables

- Pour le montage sur site, la rallonge d'échelle est livrée en deux parties enfichables

	Désignation	Emb.	N° de réf.	E-No
 <p>RLV1230</p>	<p>Rallonge d'échelle encliquetable RLV1230</p> <p>convient pour VQ12/R12</p>			
	Rallonge d'échelle encliquetable RLV1230	1	RLV1230	-
 <p>RLVR1030</p>	<p>Rallonge d'échelle encliquetable RLVR1030</p> <p>convient pour VR10</p>			
	Rallonge d'échelle encliquetable RLVR1030	1	RLVR1030	-
 <p>RLVE0930</p>	<p>Rallonge d'échelle encliquetable RLVE0930</p> <p>convient pour VE09</p>			
	Rallonge d'échelle encliquetable RLVE0930	1	RLVE0930	-
 <p>RLV0630</p>	<p>Rallonge d'échelle encliquetable RLV0630</p> <p>convient pour VQ06/R06</p>			
	Rallonge d'échelle encliquetable RLV0630	1	RLV0630	-

Boîtiers de raccordement

- Couvertre rabattable avec cadre de protection de moquette en polyamide selon DIN EN 50085-1 et 2-2
- Kit de fixation pour plage de serrage 5 - 15 mm en sus de l'épaisseur de revêtement indiquée dans le couvertre rabattable. Pour boîtes de sol, système de canaux à fleur de chape et système de canaux de sol apparents
- Pour épaisseur de revêtement 5 mm ou 12 mm
- La profondeur de montage définitive est fonction des appareils installés
- Hauteur de montage : à partir de 60 mm

Matière:
polyamide

Couleurs livrables:
RAL 7011, gris fer
RAL 9005, noir

Remarque:
Autres épaisseurs de revêtement et fixations sur demande

Désignation	Couleur	Emb.	N° de réf.	E-No
-------------	---------	------	------------	------

Couvertre rabattable KDQ08 pour très faible profondeur d'encastrement

- pour 8 appareils d'installation dans 4 boîtiers GBM5050
- dimensions ext. du cadre pour revêtement : 314 x 314 mm
- dimensions de montage : 294 x 294 mm

Couvertre rabattable KDQ08 pour revêtement de sol 5 mm	gris fer	1	KDQ08057011	-
Couvertre rabattable KDQ08 pour revêtement de sol 5 mm	noir	1	KDQ08059005	-
Couvertre rabattable KDQ08 pour revêtement de sol 12 mm	gris fer	1	KDQ08127011	-
Couvertre rabattable KDQ08 pour revêtement de sol 12 mm	noir	1	KDQ08129005	-



KDQ08057011

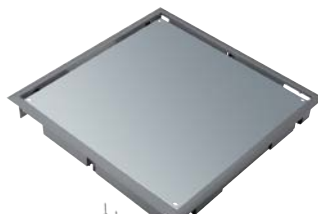
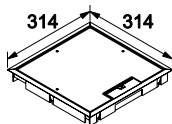

BDQ08057011

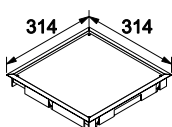

Couvertre rabattable BDQ08 pour très faible profondeur d'encastrement

- dimensions ext. du cadre pour revêtement : 314 x 314 mm
- dimensions de montage : 294 x 294 mm

Couvertre rabattable BDQ08 pour revêtement de sol 5 mm	gris fer	1	BDQ08057011	-
Couvertre rabattable BDQ08 pour revêtement de sol 5 mm	noir	1	BDQ08059005	-
Couvertre rabattable BDQ08 pour revêtement de sol 12 mm	gris fer	1	BDQ08127011	-
Couvertre rabattable BDQ08 pour revêtement de sol 12 mm	noir	1	BDQ08129005	-



KDE04057011

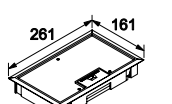

Couvertre rabattable KDE04 pour très faible profondeur d'encastrement

- pour 4 appareils d'installation dans 2 boîtiers GBM5050
- dimensions ext. du cadre pour revêtement : 161 x 261 mm
- dimensions de montage : 147 x 247 mm

Couvertre rabattable KDE04 pour revêtement de sol 5 mm	gris fer	1	KDE04057011	-
Couvertre rabattable KDE04 pour revêtement de sol 5 mm	noir	1	KDE04059005	-
Couvertre rabattable KDE04 pour revêtement de sol 8 mm	gris fer	1	KDE04087011	-
Couvertre rabattable KDE04 pour revêtement de sol 8 mm	noir	1	KDE04089005	-



BDE04057011

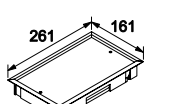

Couvertre rabattable BDE04 pour très faible profondeur d'encastrement

- dimensions ext. du cadre pour revêtement : 161 x 261 mm
- dimensions de montage : 147 x 247 mm

Couvertre rabattable BDE04 pour revêtement de sol 5 mm	gris fer	1	BDE04057011	-
Couvertre rabattable BDE04 pour revêtement de sol 5 mm	noir	1	BDE04059005	-
Couvertre rabattable BDE04 pour revêtement de sol 8 mm	gris fer	1	BDE04087011	-
Couvertre rabattable BDE04 pour revêtement de sol 8 mm	noir	1	BDE04089005	-

Désignation Emb. N° de réf. E-No



GBM5050

Boîtiers d'appareillages pour couvercles rabattables

- boîtiers d'appareillages pour couvercles rabattables KDQ08 et KDE04
- pour l'encastrement de deux appareils Rastec 45, utiliser deux cadres adaptateurs GBMAR5045
- avec 2 serre-câbles
- hauteur de montage 60 mm à partir du bord supérieur du sol fini

Boîtiers d'appareillages pour couvercles rabattables 1 **GBM5050** -



GBMAR5045

Cadre adaptateur

- cadre adaptateur de Rastec 50 x 50 mm à Rastec 45 x 45 mm
- possibilité de monter, par ex., des appareils FLF 45x45

Cadre adaptateur 1 **GBMAR5045** -



WH38580300D

Prises encastrables

- avec bornes à fiche quickconnect
- hauteur de montage 32 mm

Prises encastrables Type 13, blanc, 10 A 250 V~ 1 **WH38580300D** 663 013 003
 Prises encastrables Type 23, blanc, 16 A 250 V~ 1 **WH38585300D** 663 613 003



GBVDMR45

Cadre adaptateur pour transmission de données

- adaptateur pour transmission de données. S'utilise avec GBMAR5045
- possibilité de monter des plaques support pour modules de données

Cadre adaptateur pour transmission de données 1 **GBVDMR45** -

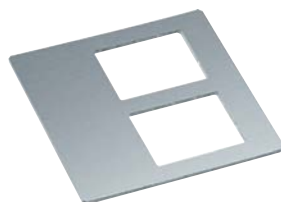

GBVDM012

Plaques support

- plaques support en métal pour modules de données
- autres plaques support sur demande

Plaques support Dim. trou 2 x 19,3 x 14,8 mm, par ex. pour R&M snap-In 1 **GBVDM012** -
 Plaques support Dim. trou 2 x 19,5/21,7 x 14,85 mm, par ex. Dätwyler 1 **GBVDM032** -
 Plaques support Dim. trou 2 x 20,1 x 14,8 mm, par ex. pour AMP 1 **GBVDM052** -

Désignation

Emb. N° de réf.

E-No



VANR1200

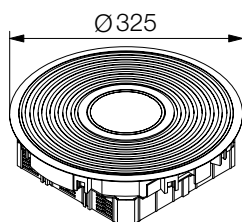

Boîtier de raccordement pour double plancher R12 pour sols nettoyés à l'eau. Pour recevoir le tube de sortie de câbles en aluminium

- boîtier de raccordement pour double plancher avec cadre de protection du revêtement de sol en aluminium pour sols nettoyés à l'eau
- indice de protection IP 66
- Charge autorisée maximale: 10 kN
- couvercle entièrement en aluminium, avec structure rainurée
- pour les supports d'appareils FLF suivants :
GTV10FLFQR12 ou GTVD300
- supports d'appareils abaissables par pas jusqu'à 18 mm
- kit de fixation pour doubles planchers sur demande
- si nécessaire, commander un tube de sortie de câbles en aluminium (en option)
- dimensions ext. du cadre pour revêtement : Ø 325 mm
- dim. de l'ouverture de montage : Ø 306 mm
- hauteur de montage à partir de 110 mm
- matière : aluminium
- type :
R - Structure rainurée aluminium
R ts - Structure rainurée aluminium, noir, étagé
HB - avec kit de fixation pour faux-plancher
BD - avec kit de fixation pour boîtes de sol

Boîtier de raccordement pour double plancher R12 avec kit HB eau tube alu R	1	VANR1200	-
Boîtier de raccordement pour double plancher R12 avec kit BD eau tube alu R	1	VANR1201	-
Boîtier de raccordement pour double plancher R12 avec kit HB eau tube alu R	1	VANR12009005	-
Boîtier de raccordement pour double plancher R12 avec kit BD eau tube alu R	1	VANR12019005	-



VANR12003

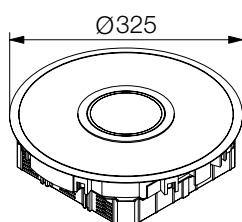

Boîtier de raccordement pour double plancher R12 pour sols nettoyés à l'eau. Pour recevoir le tube de sortie de câbles en aluminium

- boîtier de raccordement pour double plancher avec cadre de protection du revêtement de sol en aluminium pour sols nettoyés à l'eau
- indice de protection IP 66
- Charge autorisée maximale: 10 kN
- couvercle entièrement en aluminium, pour collage de revêtement d'épaisseur 3 mm (par ex. PVC, linoléum ou tôle gaufrée aluminium)
- pour les supports d'appareils FLF suivants :
GTV10FLFQR12 ou GTVD300
- supports d'appareils abaissables par pas jusqu'à 18 mm
- kit de fixation pour doubles planchers sur demande
- si nécessaire, commander un tube de sortie de câbles en aluminium (en option)
- dimensions ext. du cadre pour revêtement : Ø 325 mm
- dim. de l'ouverture de montage : Ø 306 mm
- hauteur de montage à partir de 110 mm
- matière : aluminium
- type :
HB - avec kit de fixation pour faux-plancher
BD - avec kit de fixation pour boîtes de sol

Boîtier de raccordement pour double plancher R12 avec kit HB eau tube alu 3 mm	1	VANR12003	-
Boîtier de raccordement pour double plancher R12 avec kit BD eau tube alu 3 mm	1	VANR12013	-

Boîtiers de raccordement

Désignation Emb. N° de réf. E-No



VANR1200TU

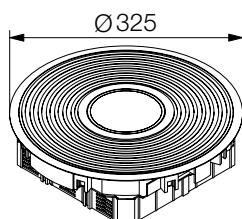

Boîtier de raccordement pour double plancher R12 pour sols nettoyés à l'eau, avec tube de sortie de câbles en polyamide

- boîtier de raccordement pour double plancher avec cadre de protection du revêtement de sol en aluminium pour sols nettoyés à l'eau
- indice de protection IP 66
- Charge autorisée maximale: 5 kN
- couvercle entièrement en aluminium, avec structure rainurée
- pour les supports d'appareils FLF suivants : GTV10FLFQR12 ou GTVD300
- supports d'appareils abaissables par pas jusqu'à 18 mm
- kit de fixation pour doubles planchers sur demande
- un tube de sortie de câbles en polyamide est intégré dans le couvercle et peut être pivoté de 180°
- dimensions ext. du cadre pour revêtement : Ø 325 mm
- dim. de l'ouverture de montage : Ø 306 mm
- hauteur de montage à partir de 110 mm
- matière : aluminium
- type :
 - R - Structure rainurée aluminium
 - R ts - Structure rainurée aluminium, noir, étagé
 - HB - avec kit de fixation pour faux-plancher
 - BD - avec kit de fixation pour boîtes de sol

Boîtier de raccordement pour double plancher R12 avec kit HB eau tube PA AI R	1	VANR1200TU	-
Boîtier de raccordement pour double plancher R12 avec kit BD eau tube PA AI R	1	VANR1201TU	-
Boîtier de raccordement pour double plancher R12 avec kit HB eau tube PA AI R	1	VANR12009005TU	-
Boîtier de raccordement pour double plancher R12 avec kit BD eau tube PA AI R	1	VANR12019005TU	-



VANR12003TU

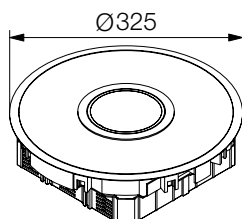

Boîtier de raccordement pour double plancher R12 pour sols nettoyés à l'eau, avec tube de sortie de câbles en polyamide

- boîtier de raccordement pour double plancher avec cadre de protection du revêtement de sol en aluminium pour sols nettoyés à l'eau
- Indice de protection IP 66
- Charge autorisée maximale: 5 kN
- couvercle entièrement en aluminium, pour collage de revêtement d'épaisseur 3 mm (par ex. PVC, linoléum ou tôle gaufrée aluminium)
- pour les supports d'appareils FLF suivants : GTV10FLFQR12 ou GTVD300
- supports d'appareils abaissables par pas jusqu'à 18 mm
- kit de fixation pour doubles planchers sur demande
- un tube de sortie de câbles en polyamide est intégré dans le couvercle et peut être pivoté de 180°
- dimensions ext. du cadre pour revêtement : Ø 325 mm
- dimensions de montage : Ø 306 mm
- hauteur de montage à partir de 110 mm
- matière : aluminium
- type :
 - HB - avec kit de fixation pour faux-plancher
 - BD - avec kit de fixation pour boîtes de sol

Boîtier de raccordement pour double plancher R12 avec kit HB eau tube PA AI 3 mm	1	VANR12003TU	-
Boîtier de raccordement pour double plancher R12 avec kit BD eau tube PA AI 3 mm	1	VANR12013TU	-

Boîtiers de raccordement

Désignation

Emb. N° de réf.

E-No



VANR2009005

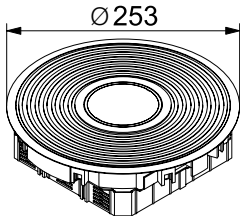

Boîtier de raccordement pour double plancher R2 pour sols nettoyés à l'eau. Reçoit le tube de sortie de câbles en aluminium

- boîtier de raccordement pour double plancher avec cadre de protection du revêtement de sol en aluminium pour sols nettoyés à l'eau
- Indice de protection IP 66
- Charge autorisée maximale: 10 kN
- couvercle entièrement en aluminium, avec structure rainurée
- pour les supports d'appareils FLF suivants : GTV6FLFQ06R06 ou GTVD200
- supports d'appareils abaissables par pas jusqu'à 18 mm
- kit de fixation pour doubles planchers sur demande
- si nécessaire, commander un tube de sortie de câbles en aluminium (en option)
- dimensions ext. du cadre pour revêtement : Ø 253 mm
- dimensions de montage : Ø 242 mm
- hauteur de montage à partir de 110 mm
- matière : aluminium
- type :
 - R - Structure rainurée aluminium
 - R ts - Structure rainurée aluminium, noir, étagé
 - HB - avec kit de fixation pour doubles planchers
 - BD - avec kit de fixation pour boîtes de sol

Boîtier de raccordement pour double plancher R2 avec kit HB eau tube alu R

1 VANR2009005

-

Boîtier de raccordement pour double plancher R2 avec kit BD eau tube alu R

1 VANR2019005

-



VANR2003

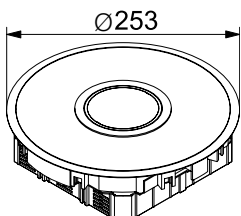

Boîtier de raccordement pour double plancher pour sols nettoyés à l'eau. Reçoit le tube de sortie de câbles en aluminium

- boîtier de raccordement pour double plancher avec cadre de protection du revêtement de sol en aluminium pour sols nettoyés à l'eau
- Indice de protection IP 66
- Charge autorisée maximale: 10 kN
- couvercle entièrement en aluminium, pour collage de revêtement d'épaisseur 3 mm (par ex. PVC, linoléum ou tôle gaufrée aluminium)
- pour les supports d'appareils FLF suivants : GTV6FLFQ06R06 ou GTVD200
- supports d'appareils abaissables par pas jusqu'à 18 mm
- kit de fixation pour doubles planchers sur demande
- si nécessaire, commander un tube de sortie de câbles en aluminium (en option)
- dimensions ext. du cadre pour revêtement : Ø 253 mm
- dimensions de montage : Ø 242 mm
- hauteur de montage à partir de 110 mm
- matière : aluminium
- type :
 - HB - avec kit de fixation pour faux-plancher
 - BD - avec kit de fixation pour boîtes de sol

Boîtier de raccordement pour double plancher avec kit HB eau tube alu 3 mm

1 VANR2003

-

Boîtier de raccordement pour double plancher avec kit BD eau tube alu 3 mm

1 VANR2013

-



TULAA105

Tube de sortie de câbles

- sortie de câbles en saillie du sol en aluminium
- sans couvercle aveugle de tube
- diamètre extérieur : 105 mm
- diamètre intérieur : 80 mm
- matière : aluminium, anodisé naturel

Tube de sortie de câbles

1 TULAA105

-

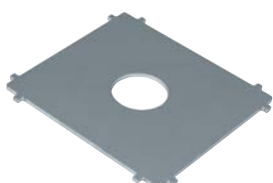

TUSS000

Clé à ergots

pour vissage et dévissage du couvercle aveugle de tube

Clé à ergots

1 TUSS000

-

Matériau:

Boîte de sol: tôle d'acier galvanisé Corps de base: plastique, PP Élément de coffrage Polystyrène

Remarque:

- Disposer les éléments de coffrage avant de couler la chape
- L'élément de coffrage peut être retiré une fois la chape durcie.

Formes:

E04 : rectangulaire 147 x 247 mm
E09 : rectangulaire 200 x 253 mm
Q06 : carré 200 x 200 mm
Q08 : carré 294 x 294 mm
Q12 : carré 244 x 244 mm
Q16 : carré 320 x 320 mm
R2 : env. 242 mm
R06 : env. 215 mm
R10 : env. 275 mm
R12 : env. 306 mm

▶ page 538

Désignation	Emb. N° de réf.	E-No
-------------	-----------------	------



SEBD500GT

Boîte de sol avec flasques en tôle pour éléments de coffrage

- 500 x 500 mm
- supports de base inclus

Boîte de sol avec flasques en tôle pour éléments de coffrage, 500 x 500

1 **SEBD500GT**

-

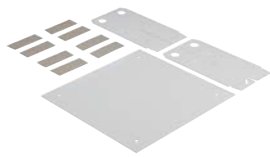

SEGT350

Support de base d'élément de coffrage

- 350 x 350 mm
- s'utilise avec les faux-planchers par ex.

Support de base d'élément de coffrage, 350 x 350

1 **SEGT350**

-



SEVR2200

Éléments de coffrage pour boîtiers de raccordement pour double plancher et cassettes réglables

- Hauteur 200 mm
- séparable en 5 segments de hauteur 40 mm, ce qui permet de l'adapter à la hauteur du sol

Élément de coffrage VE04 147 x 247 mm H=200 mm	1	SEVE04200	-
Élément de coffrage VE09 200 x 253 mm H=200 mm	1	SEVE09200	-
Élément de coffrage VQ06 200 x 200 mm H=200 mm	1	SEVQ06200	-
Élément de coffrage VQ08 294 x 294 mm H=200 mm	1	SEVQ08200	-
Élément de coffrage VQ12 244 x 244 mm H=200 mm	1	SEVQ12200	-
Élément de coffrage VQ16 320 x 320 mm H=200 mm	1	★ SEVQ16200	154 757 122
Élément de coffrage VR2 env. 242 mm H=200 mm	1	SEVR2200	-
Élément de coffrage VR06 env. 215 mm H=200 mm	1	SEVR06200	-
Élément de coffrage VR10 env. 275 mm H=200 mm	1	SEVR10200	-
Élément de coffrage VR12 env. 306 mm H=200 mm	1	SEVR12200	-

Exemples d'applications:

- Dans la salle à manger: modularité de branchement autour d'un four à raclette, d'un toaster ou d'un grill de table, etc.
- Dans le séjour: pour lampadaires, téléviseurs, enceintes de haut-parleurs, etc.
- Au bureau: pour l'équipement central du poste de travail

Caractéristiques techniques:

- 4 tailles standard (140 x 140, 200 x 200, 244 x 244),
- Nombre de prises FLF Gr. I: 4-10
- Possibilité de découper l'arête de séparation, ce qui permet de monter un appareil FLF Gr. II au lieu de deux appareils Gr. I
- Hauteur minimale de montage : Q06/Q12 standard = 95 mm ; Q06 plat = 77 mm ; Q02 = 100 mm
- Plage de nivellement : Q06/Q12 = + 29 mm ; Q02 = + 21 mm
- Tôle de protection de montage + couvercle de protection de montage en carton avec instructions de montage imprimées pour le poseur de chape
- Hauteur des arêtes du couvercle: 15 mm
- Pour sols s'entretenant à sec
- Possibilité de fixation intérieure et extérieure
- Charge ponctuelle 3kN

Avantages:

- Boîtes en inox de belle finition pour une utilisation dans le résidentiel et le commerce
- Ouverture simple du couvercle avec la poignée rabattable
- Extension de la plage de nivellement avec des plaques de nivellement supplémentaires

Matière du couvercle:

inox

Forme de livraison :

Une seule référence

▶ page 591



UDKQ02E15FLF3

Désignation	Hauteur d'arête [mm]	Emb.	N° de réf.	E-No
-------------	----------------------	------	------------	------

Boîte de sol UD-ZuHause Q02

- 140X140 mm, pour 3x FLF Gr.I (énergie) + 1xFLF Gr.I (données)
- Boîtier d'installation en plastique
- Hauteur minimale de montage 100 mm / Plage de nivellement + 21 mm
- Couvercle en acier inox, 1x poignée rabattable

Boîte de sol UD-ZuHause Q02, couvercle en acier inox, 1x poignée rabattable	15	1	★ UDKQ02E15FLF3	154 757 002
---	----	---	---------------------------------	-------------



UDKQ06E15FLF6

Boîte de sol UD-ZuHause Q06

- 200X200 mm, pour 6x FLF Gr.I (standard) ou 4x FLF Gr.I (version plate)
- Hauteur minimale de montage Q06 standard 95 mm, version plate 77 mm / Plage de nivellement +29 mm
- Couvercle en acier inox, 1x poignée rabattable

Boîte de sol UD-ZuHause Q06, couvercle en acier inox, 1x poignée rabattable	15	1	★ UDKQ06E15FLF6	154 757 012
Boîte de sol plate UD-ZuHause Q06, couvercle en acier inox, 1x poignée rabattable	15	1	★ UDKQ06E15FLF4	154 757 022



UDKQ12E15FLF10

Boîte de sol UD-ZuHause Q12

- 244X244 mm, pour 10x FLF Gr.I
- Hauteur minimale de montage Q12 95 mm / Plage de nivellement +29 mm
- Couvercle en acier inox, 1x poignée rabattable

Boîte de sol UD-ZuHause Q12, Couvercle en acier inox, 1x poignée rabattable	15	1	★ UDKQ12E15FLF10	154 757 032
---	----	---	----------------------------------	-------------



UDQ12H

UD-ZuHause Extension de hauteur

- Extension de hauteur en association avec le kit de nivellement EKNS*

UD-ZuHause Q02 Extension de hauteur	1	★ UDQ02H	154 757 662
UD-ZuHause Q06 Extension de hauteur	1	★ UDQ06H	154 757 672
UD-ZuHause Q12 Extension de hauteur	1	★ UDQ12H	154 757 682

Exemples d'applications :

- Sols nettoyés à l'eau pour lieux publics à forte fréquentation ou trafic poids lourds, p. ex. halls d'hôtels, salles de conférences, salles d'exposition de concessionnaires automobiles
- Salon







Avantages et utilité :

- Utilisable dans des faux planchers ou chapes
- 3 versions de couvercle : couvercle métallique, tube, couvercle en plastique
- 5 couleurs : 3 en métal, 2 en plastique
- Élément de coffrage avec beaucoup d'espace de rangement











Caractéristiques techniques :

- Nombre de prises 230 V : 2
- Nombre de prises RJ45 : 2
- Capacité de charge 10 kN : boîte de sol carrossable
- Profondeur d'encastrement seulement 87 mm

► Seite 600

	Désignation	Emb.	N° de réf.	E-No
	Élément de coffrage, polyamide noir - Diamètre 122 mm - Hauteur 155 mm - Entrée tubes 16x M20 ou 16x M25 - Entrée canal noyé 4x UK 190x28			
SER02	Élément de coffrage	1	★SER02	154 757 992
	Boîtier d'installation - Capacité prise de 230 V : 2x 45x45 - Capacité prise de données : 2x RJ45 - Profondeur d'encastrement min. 87 mm - Diamètre extérieur 150 mm - Découpe pour montage dans faux plancher 122 mm - Matériau polyamide - avec décharge de traction			
BSR02D	Boîtier d'installation pour 2x prises d'énergie et informatiques	1	★BSR02D	154 757 532
	Anneau de serrage - Anneau de serrage pour boîtier d'installation avec plage de serrage <32 mm			
BSR02R	Anneau de serrage pour boîtier d'installation	1	★BSR02R	154 757 732
	Plaques de montage RJ45 - à insérer dans le boîtier d'installation			
BSM052	Plaque de montage type 05 20,1x14,8 double AMP,	1	★BSM052	154 757 152
				
BSM012	Plaque de montage type 01 19,3x14,8 double Keystone	1	★BSM012	154 757 352
				
BSM032	Plaque de montage type 03 19,5x14,85 double BTR-E-DAT,	1	★BSM032	154 757 252
				
BSM301	Plaque de montage type 030 12,8x21 simple D-Sub9	1	★BSM301	154 757 972

Boîtiers de raccordement

	Désignation	Emb.	N° de réf.	E-No
 BSR02MKS  BSR02MKK  BSR02MKM	Couvercle rabattable - Couvercle rabattable en argent, cuivre, laiton - Indice de protection à l'état non utilisé : IP66 - Charge portante 10 kN - Projection du couvercle fermé : 4 mm			
	Couvercle métallique rabattable, argent	1	★BSR02MKS	154 757 792
	Couvercle métallique rabattable, cuivre	1	★BSR02MKK	154 757 392
	Couvercle métallique rabattable, laiton	1	★BSR02MKM	154 757 592
 BSR02MTS  BSR02MTK  BSR02MTM	Tube - Tube en argent, cuivre, laiton - Indice de protection à l'état non utilisé : IP66 - Charge portante 10 kN - Projection du couvercle fermé : 4 mm - Protection contre la pénétration d'eau jusqu'à 10 mm			
	Tube métallique, argent	1	★BSR02MTS	154 757 452
	Tube métallique, cuivre	1	★BSR02MTK	154 757 652
	Tube métallique, laiton	1	★BSR02MTM	154 757 852
 BSR02KK7011  BSR02KK9005	Couvercle plastique rabattable - Couvercle plastique rabattable en gris fer et noir foncé - Charge portante 5 kN - Projection du couvercle fermé : 4 mm			
	Couvercle plastique rabattable, gris fer	1	★BSR02KK7011	154 757 192
	Couvercle plastique rabattable, noir foncé	1	★BSR02KK9005	154 757 292
 LAR02KB7011  LAR02KB9005	Sortie de câbles avec couvercle aveugle - Sortie de câbles avec couvercle aveugle - Couvercle recouvrable avec revêtement de sol, p. ex. moquette, linoléum, etc.			
	Sortie de câbles avec couvercle aveugle Plage de serrage >32 mm, gris fer	1	★LAR02KB7011	154 757 952
	Sortie de câbles avec couvercle aveugle pour revêtement de sol Plage de serrage >32 mm, noir foncé	1	★LAR02KB9005	154 757 962

Désignation Emb. N° de réf. E-No



WH38580300D

Prise à encastrer 45x45 type 13

- avec bornes enfichables
- 10 A 250 V
- Profondeur d'encastrement 32 mm

Prise à encastrer type 13, blanc	1	★WH38580300D	663 013 003
Prise à encastrer type 13, noir	1	★WH38580305D	663 013 053
Prise à encastrer type 13, orange	1	★WH38580306D	663 013 063



WH38585300D

Prise à encastrer 45x45 type 23

- avec bornes enfichables
- 16 A 250 V
- Profondeur d'encastrement 32 mm

Prise à encastrer type 23, blanc	1	★WH38585300D	663 613 003
Prise à encastrer type 23, noir	1	★WH38585305D	663 613 053
Prise à encastrer type 23, orange	1	★WH38585306D	663 613 063

Boîtiers de raccordement

Supports d'appareils et appareillages tehalit.GT-EG

Il n'y a probablement pas plus rapide, plus pratique ni plus sûr: supports d'appareils, prises de courant et autres accessoires sont parfaitement adaptés les uns aux autres et se connectent très facilement grâce aux ergots d'encliquetage précis, sans vissage compliqué. Pour gagner du temps et donc réduire les coûts. Pour en un tour de main toujours trouver la solution adaptée à toutes les exigences.



Supports d'appareils FLF	492
Appareillages FLF	493
Supports d'appareils en plastique pour plaques de montage	496
Plaques-supports CEE et prises à bride CEE	497

- Supports d'appareils en tôle galvanisée de 2 mm
 - Les supports d'appareils s'encliquettent facilement dans les boîtiers de raccordement pour double plancher
 - Les évidements FLF peuvent être équipés de modules Gr. I
 - En supprimant la traverse de séparation entre deux évidements taille I, on dispose d'un évidement Gr. II FLF
 - Plaques-supports pré-équipées et précâblées sur demande
- Matériau:**
tôle d'acier galvanisé

	Désignation	Emb.	N° de réf.	E-No
	Plaque-support pour 14 FLF pour taille Q16 - Plaque-support pour max. 14 FLF Gr. I + II - Les entretoises peuvent être coupées - Convient pour les cassettes en inox EKQ16 - Dimensions: HxLxP 225 x 295 x 50			
GTV14FLFQ16	Plaque-support pour 10 FLF pour taille Q16 laqué bleu, y compris plaque de montage pour montage sur bornier sur site	1	★GTV14FLFQ16	154 757 052
	Plaque-support pour 10 FLF pour taille Q12 / R12 - Plaque-support pour max. 10 FLF Gr. I + II - Les entretoises peuvent être coupées - Convient pour les boîtiers de raccordement pour double plancher VQ12, VR12, VANR12 ou les cassettes en inox EKQ12, EKR12 - Dimensions: HxLxP 225 x 221 x 50			
GTV10FLFQR12K	Plaque-support pour 10 FLF pour taille Q12 / R12 laqué bleu, y compris plaque de montage pour montage sur bornier sur site	1	GTV10FLFQR12K	-
	Plaque-support pour 10 FLF pour taille R10 - Plaque-support pour max. 10 FLF Gr. I + II - Les entretoises peuvent être coupées - Convient pour les boîtiers de raccordement pour double plancher VR10 - Dimensions: HxLxP 225 x 171/225 x 50			
GTV10FLFR10	Plaque-support pour 10 FLF pour taille R10 (peint en bleu)	1	GTV10FLFR10	-
	Plaque-support pour 10 FLF pour taille E09 - Plaque-support pour max. 12 FLF Gr. I + II (2 poinçonnages supplémentaires dans le fond) - Les entretoises peuvent être coupées - Convient pour les boîtiers de raccordement pour double plancher VE09 - Dimensions: HxLxP 225 x 171 x 50			
GTV10FLFE09	Plaque-support pour 10 FLF pour taille E09 (peint en bleu)	1	GTV10FLFE09	-
	Plaque-support pour 6 FLF pour taille Q06 / R06 - Plaque-support pour max. 6 FLF Gr. I + II - Les entretoises peuvent être coupées - Convient pour les boîtiers de raccordement pour double plancher VQ06, VR06 ou cassettes en inox EKQ06, EKR06 - Dimensions: HxLxP 171 x 148 x 50			
GTV6FLFQR06	Plaque-support pour 6 FLF pour taille Q06 / R06 (peint en bleu)	1	GTV6FLFQR06	-
	Plaque-support pour 4 FLF pour taille Q06 / R06 - Plaque-support pour max. 4 FLF Gr. I oder 2 FLF Gr. II quer - Les entretoises peuvent être coupées - Convient pour les boîtiers de raccordement pour double plancher VQ06, VR06 ou cassettes en inox EKQ06, EKR06 - Dimensions: HxLxP 171 x 148 x 50			
GTV4FLFQR06	Plaque-support pour 4 FLF pour taille Q06 / R06 (peint en bleu)	1	★GTV4FLFQR06	154 757 062

Matériau:
pièces de recouvrement en matière thermoplastique

Indice de protection:
IP20

Raccordement:
enfichage et bornes à vis

Normes:
contrôle et surveillance en production

Désignation	Emb.	N° de réf.	E-No
-------------	------	------------	------



WH37961623Z

Boîtier d'encastrement FLF

Boîte d'encastrement FLF Gr. I	10	WH37961623Z	372 450 903
Boîte d'encastrement FLF Gr. II	10	WH37961523Z	372 450 703



WH37580300D

Prise FLF type 13 Gr. I

Prise FLF type 13 Gr. I avec bornes enfichables quickconnect	10	WH37580300D	663 014 003
Prise FLF type 13 Gr. I avec bornes à vis	10	WH37581400D	663 114 003

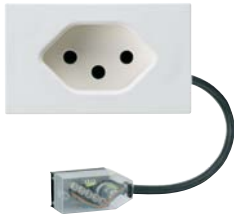

WH37682100D

Prise FLF type 13 Gr. I avec connecteur de raccordement pour câble plat

Prise FLF type 13 Gr. I avec connecteur de raccordement pour câble plat pour câble plat Woertz Technofil, L1	10	WH37682100D	663 114 103
Prise FLF type 13 Gr. I avec connecteur de raccordement pour câble plat pour câble plat Woertz Technofil, L2	10	WH37682200D	663 114 203
Prise FLF type 13 Gr. I avec connecteur de raccordement pour câble plat pour câble plat Woertz Technofil, L3	10	WH37682300D	663 114 303



WH37585300D

Prise FLF type 23 Gr. I

Prise FLF type 23 Gr. I avec bornes enfichables quickconnect	10	WH37585300D	663 614 003
Prise FLF type 23 Gr. I avec bornes à vis	10	WH37586400D	663 714 003

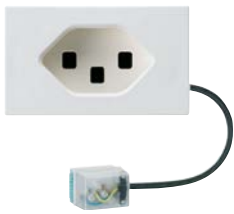

WH37683400D







Prise FLF type 23 Gr. I avec connecteur de raccordement pour câble plat

Prise FLF type 23 Gr. I avec connecteur de raccordement pour câble plat pour câble plat Woertz Power, L1	10	WH37683400D	663 814 103
Prise FLF type 23 Gr. I avec connecteur de raccordement pour câble plat pour câble plat Woertz Power, L2	10	WH37683500D	663 814 203
Prise FLF type 23 Gr. I avec connecteur de raccordement pour câble plat pour câble plat Woertz Power, L3	10	WH37683600D	663 814 303

Matériau:
appareil et pièces de recouvrement en matière thermoplastique

Indice de protection:
IP20

Raccordement:
bornes à vis





	Désignation	Emb.	N° de réf.	E-No
 <p>WH37590200D</p>	<p>Prise FLF type 15 Gr. II, 10 A 250 V~</p> <p>- hauteur de montage 36 mm - bornes à vis</p>			
	Prise de courant à encastrer type 15 (75 x 62,5 mm)	1	WH37590200D	666 323 003
 <p>WH37692100D</p>	<p>Prise FLF type 15 Gr. II avec connecteur de raccordement pour câble plat</p>			
	Prise FLF type 15 Gr. II, avec câble plat Technofil, L1	10	WH37692100D	666 323 103
	Prise FLF type 15 Gr. II, avec câble plat Technofil, L2	10	WH37692200D	666 323 203
	Prise FLF type 15 Gr. II, avec câble plat Technofil, L3	10	WH37692300D	666 323 303
 <p>WH37595200D</p>	<p>Prise FLF type 25 Gr. II, 16 A 250 V~</p> <p>- hauteur de montage 36 mm - bornes à vis</p>			
	Prise FLF type 25 Gr. II, 16 A 250 V~	1	WH37595200D	666 614 103
 <p>WH37693400D</p>	<p>Prise FLF type 25 Gr. II avec connecteur de raccordement pour câble plat</p>			
	Prise FLF type 25 Gr. II, avec câble plat ecobus Power, L1	10	WH37693400D	666 814 103
	Prise FLF type 25 Gr. II, avec câble plat ecobus Power, L2	10	WH37693500D	666 814 203
	Prise FLF type 25 Gr. II, avec câble plat ecobus Power, L3	10	WH37693600D	666 814 303
 <p>WH37960200D</p>	<p>Cache Gr. I</p>			
	Cache Gr. I	1	WH37960200D	374 025 003
 <p>WH37961400D</p>	<p>Cache Gr. II</p>			
	Cache Gr. II	1	WH37961400D	374 035 003

Matériau:

pièces de recouvrement en matière thermoplastique

Raccordement:

bornes à vis

	Désignation	Emb.	N° de réf.	E-No
	Set de montage pour inserts HMS RJ45 FLF Gr. I			
WH66410100D	Set de montage pour inserts HMS RJ45 FLF Gr. I	10	WH66410100D	979 432 003
	Inserts RJ45 pour set de montage HMS			
WH70310200Z	Insert RJ45 Cat. 5e UTP pour set de montage HMS	10	WH70290300Z	977 731 003
	Insert RJ45 Cat. 5e STP pour set de montage HMS	10	WH70290200Z	977 701 003
	Insert RJ45 Cat. 6 UTP pour set de montage HMS	10	WH70310200Z	977 731 013
	Insert RJ45 Cat. 6 STP pour set de montage HMS	10	WH70300200Z	977 701 013
	Insert RJ45 Cat. 6A STP pour set de montage HMS	10	WH70300300Z	977 701 023
	Prise TV/radio à large bande FLF Gr. I			
WH50548500B	Prise TV/radio à large bande FLF Gr. I	10	WH50548500B	935 814 003
	Prise à tronçon de ligne AM04 4dB			
	Prise TV/radio à large bande FLF Gr. I	10	WH50548600B	935 824 003
	Prise finale AM10 10,5 dB avec résistance terminale			
	Prise TV/radio à large bande FLF Gr. I	10	WH50548700B	935 834 003
	Prise de passage AM11 11dB			
	Prise TV/radio à large bande FLF Gr. I	10	WH50548800B	935 844 003
	Prise de passage AM15 14dB			
	Prise TV/radio à large bande FLF Gr. I	10	WH765302Z	965 369 098
	Résistance finale 75 Ohm			
	Prise de données radio-TV 2 GHz FLF Gr. I			
WH6653600D	Prise de données radio-TV FLF Gr. I	10	WH6653600D	965 458 103
	Prise à tronçon de ligne AMD04 4dB			
	Prise de données radio-TV FLF Gr. I	10	WH6653700D	965 458 703
	Prise finale AMD10 10,5 dB			
	avec résistance terminale			
	Prise de données radio-TV FLF Gr. I	10	WH6653800D	965 458 203
	Prise de passage AMD11 11dB			
	Prise de données radio-TV FLF Gr. I	10	WH6653900D	965 458 003
	Prise de passage AMD15 14dB			
	Résistance finale 75 Ohm	10	WH765302Z	965 369 098
	Prise FLF pour radio-TV et satellite Gr. I			
WH66545600D	AM02 SAT			
	Prise FLF pour radio-TV et satellite Gr. I	10	WH66545600D	965 358 603

Désignation

Emb. N° de réf.

E-No



GTVD300

Supports d'appareils pour 3 plaques de montage pour raccordement de données

- support d'appareils pour boîtier de raccordement pour double plancher VQ12, VR12 ou VR10 (central)
- pour loger 3 plaques de montage pour raccordement données ou médias
- dimensions: 46 x 75 x 225 mm (H x l x L)
- type de montage: encliquetable, avec verrouillage
- profondeur minimale d'encastrement: 70 mm pour évidement pour revêtement de sol 5 mm dans le couvercle du boîtier de raccordement
- profondeur minimale d'encastrement: 77 mm pour évidement pour revêtement de sol 12 mm dans le couvercle du boîtier de raccordement
- matière: PC/ABS sans halogène
- couleur de livraison: RAL 9011, noir graphite

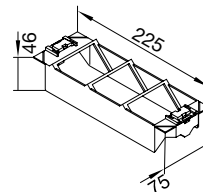

Supports d'appareils pour 3 plaques de montage pour raccordement de données

29 **GTVD300**

-



GTVD200

Supports d'appareils pour 2 plaques de montage pour raccordement de données

- support d'appareils pour boîtier de raccordement pour double plancher VQ06, VR06 ou VR10 (droite et gauche)
- pour loger 2 plaques de montage pour raccordement données et médias
- dimensions: 46 x 75 x 171 mm (H x l x L)
- type de montage: encliquetable, avec verrouillage
- profondeur minimale d'encastrement: 70 mm pour évidement pour revêtement de sol 5 mm dans le couvercle du boîtier de raccordement
- profondeur minimale d'encastrement: 77 mm pour évidement pour revêtement de sol 12 mm dans le couvercle du boîtier de raccordement
- matière: PC/ABS sans halogène
- couleur de livraison: RAL 9011, noir graphite

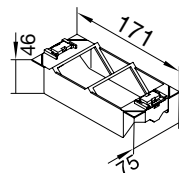

Supports d'appareils pour 2 plaques de montage pour raccordement de données

35 **GTVD200**

-

Plaque de montage

Plaque de montage en métal, aveugle, pour recouvrement des puits inclinés non utilisés

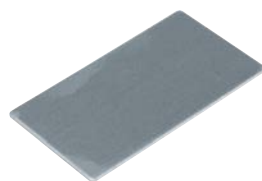

GTVDM00B

Plaque de montage aveugle pour recouvrement des puits

1 **GTVDM00B**

-

Plaque de montage

Plaque de montage pour FLF Gr. I pour GTVD200/300

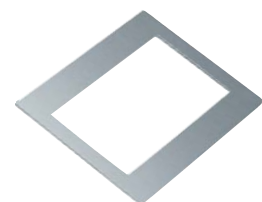

GTVDM1FLF

Plaque de montage pour FLF Gr. I

1 **GTVDM1FLF**



-

- Pour recevoir les prises à bride CEE
- Profondeur minimale d'encastrement: 170 mm
- Peuvent être montées les prises à bride CEE suivantes:

16 A:
hager ECEE165
ABL Sursum - F51S300
Mennekes - TwinCONTACT 338

32 A:
hager ECEE325
ABL Sursum - F53S300

Remarque:
Prise à bride CEE non fournie

	Désignation	Emb.	N° de réf.	E-No
 <p>GBVC400</p>	<p>Plaque-support CEE GBVC400</p> <ul style="list-style-type: none"> - plaque-support pour cassette en inox EKQ12, EKR12, Boîtier de raccordement pour double plancher VQ12, VR12, VANR12 ou VR10 (central) - remplace le support d'appareils GTVR400, GBVR400 ou GTVD300 	1	GBVC400	-
	Plaque-support CEE GBVC400			
 <p>GBVC300</p>	<p>Plaque-support CEE GBVC300</p> <ul style="list-style-type: none"> - plaque-support pour cassette en inox VQ06, EKR06, Boîtier de raccordement VQ06, VR06, VE09 ou VR10 (droit et gauche) - remplace le support d'appareils GTVR300, GBVR300 ou GTVD200 - convient pour le raccordement de connecteurs coudés CEE 	1	GBVC300	-
	Plaque-support CEE GBVC300			
 <p>ECEE165</p>	<p>Prise à bride CEE</p> <ul style="list-style-type: none"> - prise à bride CEE droite - protégé contre les projections d'eau IP44 - 5 pôles 400 V 50/60 Hz - ECEE16 - 16 A - ECEE16 - 32 A 	1	ECEE165	-
	Prise à bride CEE 16 A IP44			
	Prise à bride CEE 32 A IP44			

Supports
d'appareils et
appareillages

Doubles planchers et faux-planchers tehalit.DB-HB

Planchers surélevés ou faux-planchers avec chape fermée:
dans les deux cas, le système tehalit.DB-HB est la solution
flexible idéale, qui peut être adaptée à tout moment aux
modifications effectuées dans une pièce donnée.



Vue d'ensemble du système	500
Sorties de câbles avec plage de serrage supérieure à 32 mm	501
Chaîne flexible plate et accessoires	502
Chaîne flexible ronde et accessoires	504
HC-Box	505
Boîtiers pour faux-planchers FLF	506

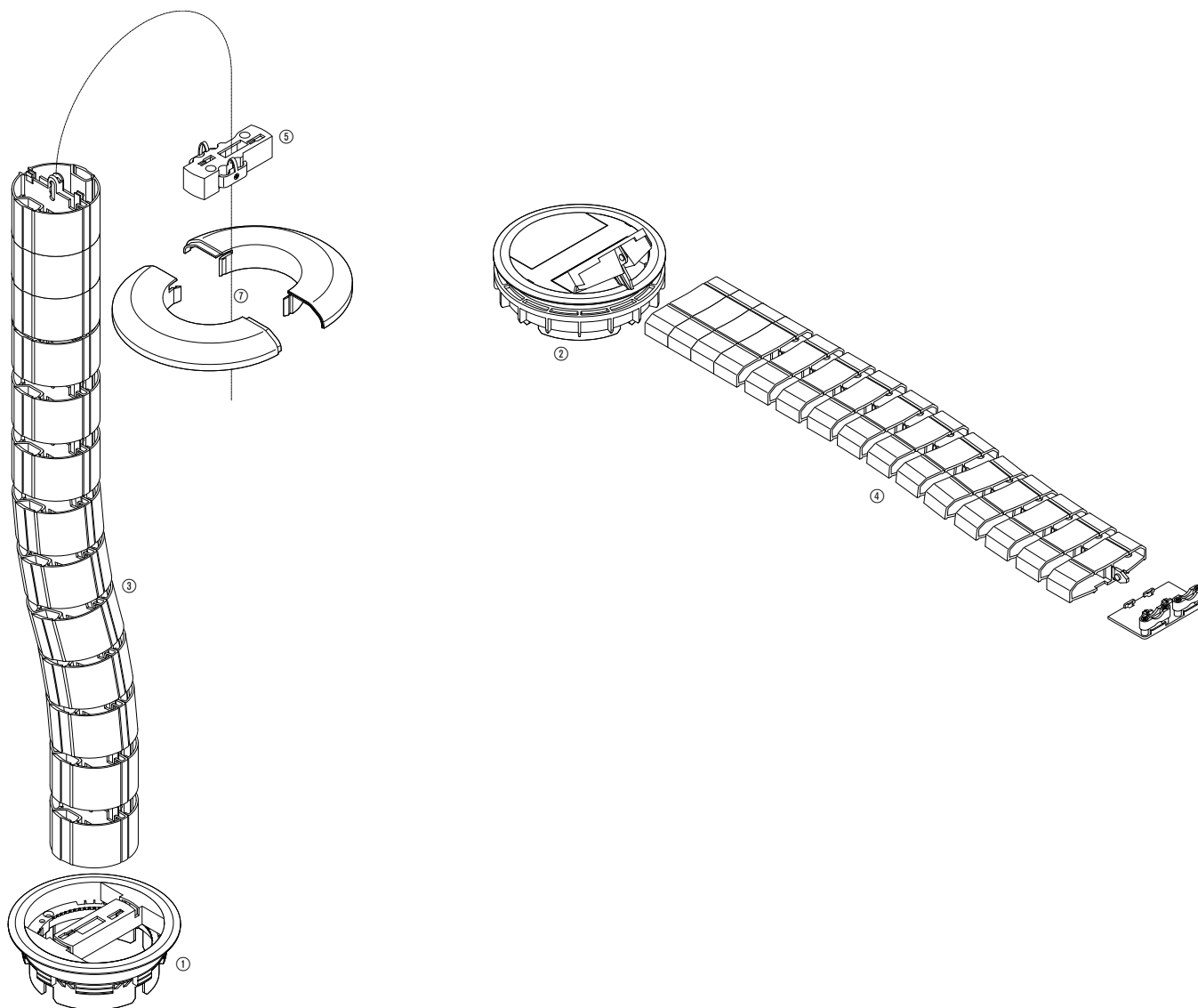

Doubles planchers
et faux-planchers

tehalit.DB-HB

- ① Sortie de câbles avec raccordement pour chaîne ronde
- ② Sortie de câbles avec raccordement pour chaîne plate
- ③ Chaîne ronde
- ④ Chaîne plate
- ⑤ Adaptateur de raccordement pour chaîne ronde
- ⑥ Adaptateur de raccordement pour chaîne plate
- ⑦ Rosette pour chaîne ronde

- Pour le montage dans des doubles planchers ou faux planchers et dans des éléments de coffrage
- Plage de serrage : 32 mm
- Ouverture de montage : 122 mm
- Entretien du sol : sec
- Matériau : polyamide (PA)
- Sans halogène : oui
- Fixation par griffes pour le montage dans des doubles planchers et faux planchers avec plage de serrage > 32 mm et dans l'élément de coffrage SER02
- Fixation par anneau de serrage pour le montage dans des doubles planchers et faux planchers avec plage de serrage < 32 mm

Désignation Emb. E-No E-No

Sortie de câbles avec couvercle aveugle

Caractéristiques:

- Couvercle aveugle avec évidement pour revêtement de sol de 5 mm
- Degré de protection à l'état non utilisé IP30
- Classe de protection IK08
- charge adm. jusqu'à 2000 N selon DIN EN 50085-2-2 Classe 6.102
- charge adm. jusqu'à 5000 N selon DIN EN 50085-2-2 Classe 6.103



LAR02KB7011

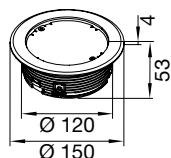

Sortie de câbles avec couvercle aveugle H>32 mm gf, gris fer	1	★ LAR02KB7011	154 757 952
Sortie de câbles avec couvercle aveugle H>32 mm nf, noir	1	★ LAR02KB9005	154 757 962

Sortie de câbles avec couvercle plastique rabattable

Caractéristiques:

- avec raccordement pour 2 chaînes plates
- Degré de protection à l'état utilisé IP20, à l'état non utilisé IP30
- Classe de protection IK07
- charge adm. jusqu'à 0,5 kN selon DIN EN50085-2-2 Classe 6.102
- charge adm. jusqu'à 5 kN selon DIN EN50085-2-2 Classe 6.103



LAR02KK7011

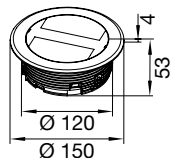

Sortie de câbles avec couvercle rabattable PA gf, gris fer	1	★ LAR02KK7011	-
Sortie de câbles avec couvercle rabattable PA nf, noir	1	★ LAR02KK9005	-

Sortie de câbles avec raccordement pour chaîne ronde

Caractéristiques:

- avec raccordement pour chaîne ronde
- avec protection intégrée contre la pénétration d'eau
- Degré de protection à l'état utilisé IP10, à l'état non utilisé IP10
- Classe de protection IK08
- charge adm. jusqu'à 0,5 kN selon DIN EN50085-2-2 Classe 6.102



LAR02KR7011

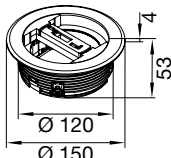

Sortie de câbles pour chaîne ronde H>32mm gf, gris fer	1	★ LAR02KR7011	-
Sortie de câbles pour chaîne ronde H>32mm nf, noir	1	★ LAR02KR9005	-

Anneau de serrage pour plage de serrage inférieure à 32 mm

Anneau pour boîtier d'installation <32 mm, noir	1	★ BSR02R	154 757 732
---	---	----------	-------------



BSR02R

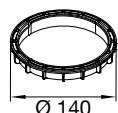



- chaîne plate pour le cheminement des câbles au sol
- résiste à l'écrasement
- deux positions de verrouillage, ce qui permet de créer une liaison rigide
- gamme étendue d'accessoires

Occupation des câbles:
8 x 3 x 1,5 mm²

Matière:
polyamide (sans halogène)

Couleurs livrables:
RAL 7011, gris fer
RAL 7035, gris clair
RAL 9005, noir profond

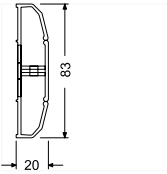
▶ page 609

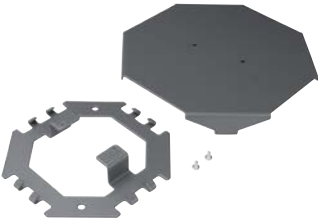
	Désignation	Couleur	Emb. N° de réf.	E-No
 FK17011 	Chaîne plate			
	- longueur étirée: 1 m - 2 compartiments pour câbles d'énergie et de données - adaptation au système de répartition dans la pièce			
	Chaîne plate 20 x 83 mm Lmax=1 m	gris fer	1 FK17011	127 601 532
	Chaîne plate 20 x 83 mm Lmax=1 m	gris clair	1 FK17035	127 601 542
	Chaîne plate 20 x 83 mm Lmax=1 m	noir profond	1 FK19005	127 601 512
 FKA7011	Adaptateur pour chaîne plate			
	- pour le raccordement de la chaîne plate à la sortie de câbles du boîtier de raccordement pour double plancher - matière: polyamide			
	Adaptateur pour chaîne plate sur boîtier de raccordement pour double plancher	gris fer	700 FKA7011	-
	Adaptateur pour chaîne plate sur boîtier de raccordement pour double plancher	noir profond	700 FKA9005	-
 FKB7011	Boîtier de sol			
	- pour la répartition en croix des câbles au sol - composé d'une partie supérieure et d'une base - il suffit d'accrocher la chaîne plate - matière: tôle d'acier			
	Boîtier de sol chaîne plate/canal de sol	gris fer	1 FKB7011	127 992 332
	Boîtier de sol chaîne plate/canal de sol	gris clair	1 FKB7035	127 992 342
	Boîtier de sol chaîne plate/canal de sol	noir profond	1 FKB9005	127 992 312







- chaîne ronde pour l'acheminement de câbles entre la sortie de sol et le bureau
- protection efficace des câbles
- ouverture et fermeture faciles grâce au mécanisme d'articulation
- déplaçable dans toutes les directions ou encliquetable avec une liaison rigide
- gamme étendue d'accessoires

Matière:
polypropylène

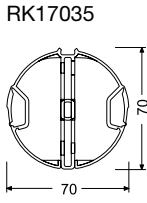
Couleurs livrables:
RAL 7035, gris clair
RAL 9005, noir profond

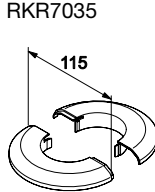
Occupation des câbles:
16 x 3 x 1,5 mm²

▶ page 606



Désignation	Couleur	Emb.	N° de réf.	E-No
Chaîne ronde				
 <ul style="list-style-type: none"> - longueur étirée: 1 m (18 maillons) - 2 compartiments pour câbles d'énergie et de données - adaptation au système de répartition dans la pièce 				
Chaîne ronde d=70 mm Lmax=1 m	gris clair	1	RK17035	-
Chaîne ronde d=70 mm Lmax=1 m	noir profond	1	RK19005	-
 <p>RK17035</p> <p>70</p> <p>70</p>				
Rosette				
 <ul style="list-style-type: none"> - pour recouvrir la sortie de câbles en cas de raccordement de la chaîne ronde - matière: polypropylène 				
 <p>RKR7035</p> <p>115</p>				
Rosette en polypropylène pour chaîne ronde	gris clair	700	RKR7035	-
Rosette en polypropylène pour chaîne ronde	noir profond	700	RKR9005	-
Adaptateur de raccordement				
 <ul style="list-style-type: none"> - adaptateur de raccordement avec serre-câbles pour raccordement au sol ou au plafond - matière: polypropylène 				
 <p>RKA7035</p>				
Adaptateur de raccordement avec serre-câble pour chaîne ronde	gris clair	1	RKA7035	-
Adaptateur de raccordement avec serre-câble pour chaîne ronde	noir profond	1	RKA9005	-
Support mural en polypropylène pour chaîne ronde				
 <ul style="list-style-type: none"> - pour fixer solidement la chaîne ronde au sol - matière: polypropylène 				
 <p>RKWH000</p>				
Support mural en polypropylène pour chaîne ronde		1	RKWH000	-

Doubles planchers et faux-planchers

- boîte de sol FLF pour double plancher ou faux-plancher
- possibilité de raccorder 8 ou 16 prises de courant FLF Gr. I
- serre-câbles intégré
- boîtes équipées disponibles sur demande
- autres tailles et exécutions sur demande

Matière:
aluminium

Couleurs livrables:
ELN, aluminium, anodisé naturel

	Désignation	Emb.	N° de réf.	E-No
	<p>Boîtier pour faux-plancher, petit modèle</p> <ul style="list-style-type: none"> - dimensions: 180 x 350 mm - max. 8 inserts FLF Gr. I ou 4 FLF Gr. II - sans rail DIN 	1	sur demande	-
	<p>Boîtier pour faux-plancher, grand modèle</p> <ul style="list-style-type: none"> - dimensions: 350 x 350 mm - max. 16 inserts FLF Gr. I ou 8 FLF Gr. II - sans rail DIN 	1	sur demande	-

- boîte de sol FLF pour double plancher ou faux-plancher
- possibilité de raccorder 8, 12, 16 ou 20 prises de courant FLF Gr. I
- serre-câbles intégré
- avec rail DIN
- boîtes équipées disponibles sur demande

Matière:
aluminium

Couleurs livrables:
ELN, aluminium, anodisé naturel



Désignation	Emb.	N° de réf.	E-No
Type 1			
- dimensions: 180 x 460 x 90 mm			
- 2 x 4 FLF Gr.I			
- avec rail DIN			
Type 1	1	sur demande	-
Type 2			
- dimensions: 260 x 460 x 90 mm			
- 2 x 6 FLF Gr.I			
- avec rail DIN			
Type 2	1	sur demande	-
Type 3			
- dimensions: 338 x 460 x 90 mm			
- 2 x 8 FLF Gr.I			
- avec rail DIN			
Type 3	1	sur demande	-
Type 4			
- dimensions: 416 x 460 x 90 mm			
- 2 x 10 FLF Gr.I			
- avec rail DIN			
Type 4	1	sur demande	-

Technique systèmes d'installation pour le sol

Le bon choix pas à pas	510
Systèmes d'installation pour le sol	512
Calcul du volume de câblage	513
Pose des revêtements de sol	516
Consignes pour le poseur de chape	518
Remarques techniques générales	520
Normes et recommandations	521
Système de canaux noyés tehalit.UK	530
Système de canaux de sol tehalit.BKG BKB	540
Système de canaux de sol tehalit.BK	550
Système de canaux de sol apparents tehalit.AK	567
Boîtiers de raccordement / boîtiers de raccordement pour double plancher tehalit.VE-EE	573
Supports d'appareils et appareillages tehalit.GT-EG	602
Doubles planchers et faux-planchers tehalit.DB-HB	604

Pendant la phase de planification, vous devriez vous poser sept questions importantes pour tenir compte de toutes les exigences. Vous serez ainsi certain(e) de trouver les solutions adaptées à votre projet.

Question 1

Quel est le système de canaux de sol utilisé?

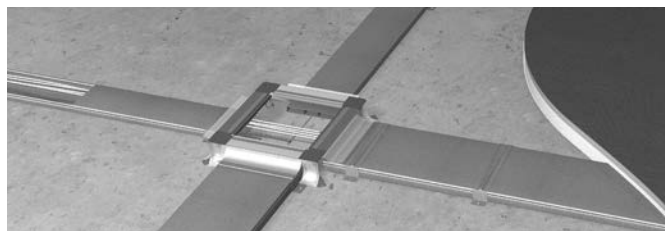

Question 2

Comment calculer le volume de câblage?



Question 3

Quelle est la hauteur de la structure du sol?

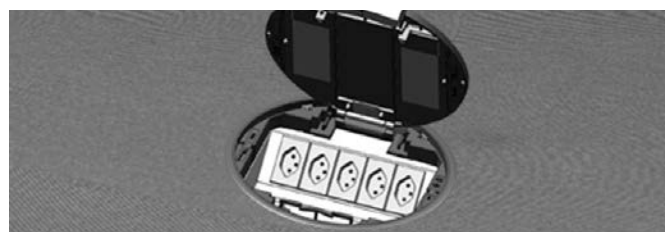

Question 4

Quel est le revêtement de sol utilisé?

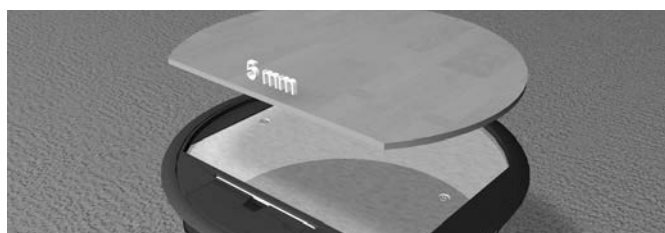

Question 5

De quelle manière le sol est-il nettoyé?

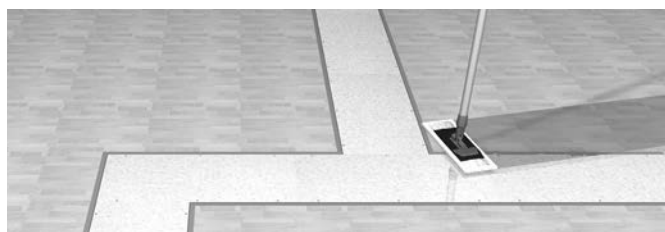

Question 6

Quelles sont les contraintes mécaniques rencontrées?



Question 7

De quel boîtier de raccordement a-t-on besoin?

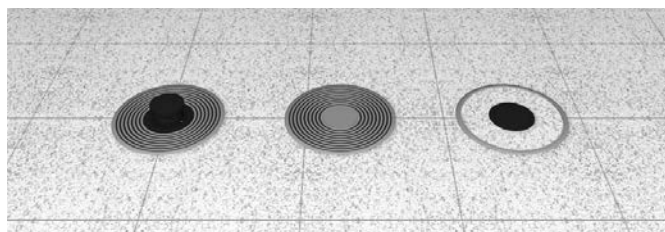

On distingue 5 principaux systèmes pour le sol. Le système pour le sol utilisé donne d'emblée une indication déterminante. Selon le système, il n'est possible d'utiliser que certains produits. Qu'il s'agisse d'un système de canaux noyés, la plupart du temps utilisé dans les constructions neuves, ou d'un système de canaux de sol, souvent utilisé dans les projets de réhabilitation, l'indication est radicalement différente. Pour chaque système, il existe des solutions et des possibilités de combinaisons spécifiques.

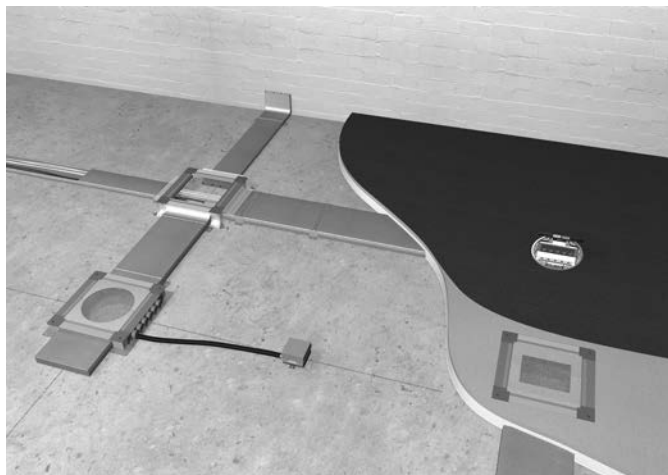

Système de canaux noyés

Le système de canaux noyés est compatible avec tous les types de chape : en ciment composite, flottante, fluide ou, à condition de prendre des précautions particulières, l'asphalte coulé/la chape coulée à chaud. Le système de canaux noyés s'utilise dans le résidentiel et le tertiaire.

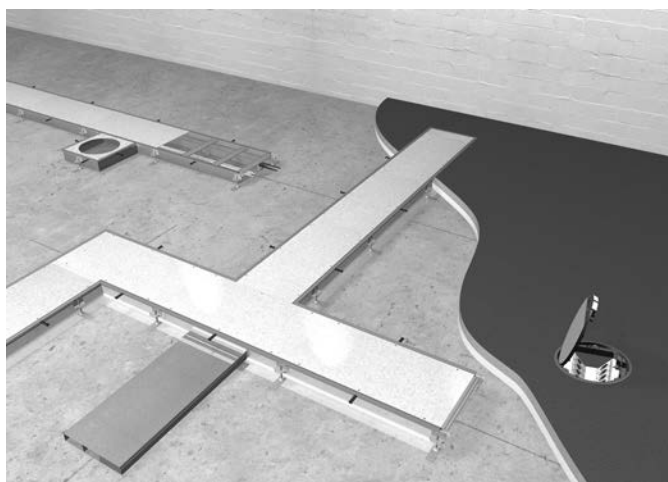

Système de canaux de sol

Ce système à hauteur variable est recommandé partout où l'on ne connaît pas encore précisément la nature du second œuvre final ou lorsque l'on souhaite conserver un maximum de flexibilité. Des largeurs jusqu'à 600 mm permettent d'utiliser le canal là où il existe un gros volume de câblages. Ce canal de sol s'utilise dans les ateliers de production en version nue, ou dans les bâtiments de bureaux et administratifs avec des couvercles de canal revêtus d'un revêtement de sol collé. Sa faible hauteur le rend également compatible avec des hauteurs très basses de chape (à partir de 40 mm).



Système de canaux de sol

Ce système de canaux est particulièrement bien adapté à la rénovation de bâtiments anciens ainsi qu'à la modernisation et à l'agrandissement d'installations.

Les principales applications sont les projets de réhabilitation de bâtiments de bureaux et administratifs ainsi que les projets de construction qui nécessitent de réaliser rapidement les installations électriques sur des sols finis. Lorsqu'il n'est pas possible d'utiliser des canaux noyés dans la chape parce que le bâtiment est protégé (pour des raisons de statique ou de protection des monuments historiques), la solution du canal monté sur le sol fini s'impose. Mais ces canaux de sol robustes sont également utilisés dans les ateliers de montage, les laboratoires ou les bâtiments industriels.

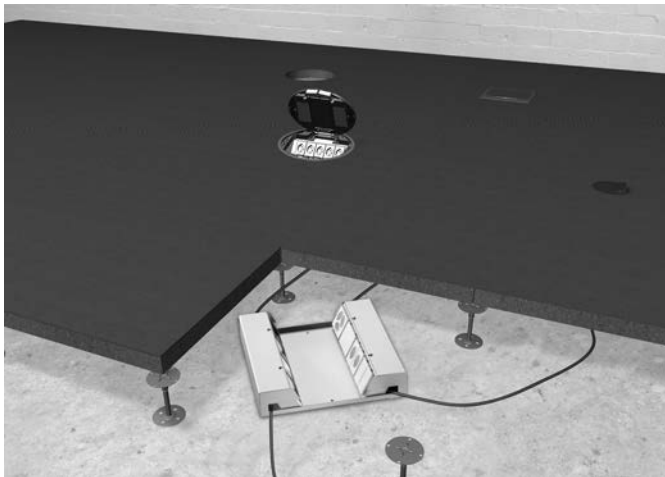

Doubles planchers

Pour les grands bureaux paysagers ou centres d'appels, qui sont divisés par des meubles de séparation en de nombreux postes de travail et qui doivent rester reconfigurables, ce système flexible est un choix incontournable. Ceci s'applique aussi aux salles de serveurs équipées d'un double plancher qui, de par leur construction, offrent une flexibilité maximale. Dans les showrooms ou les stands de salons, qui sont réaménagés en fonction des besoins, des réseaux d'énergie et de données complètement interconnectés peuvent être intégrés de cette façon.

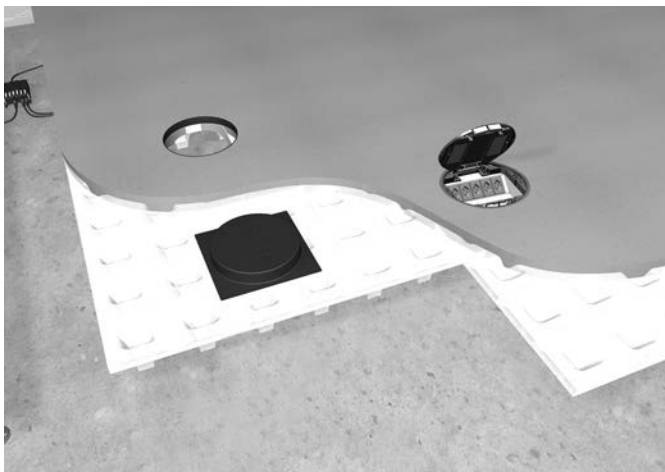

Faux-planchers

Dans le cas des faux-planchers, on place des coques en polystyrène ou en plastique sur la dalle, puis on coule la chape. Contrairement au double plancher, où il est possible de remplacer des plaques individuelles, un faux-plancher est une chape fermée sur pilotis. Comme pour le double plancher, le câblage est configurable de manière très flexible par Plug-and-Play.

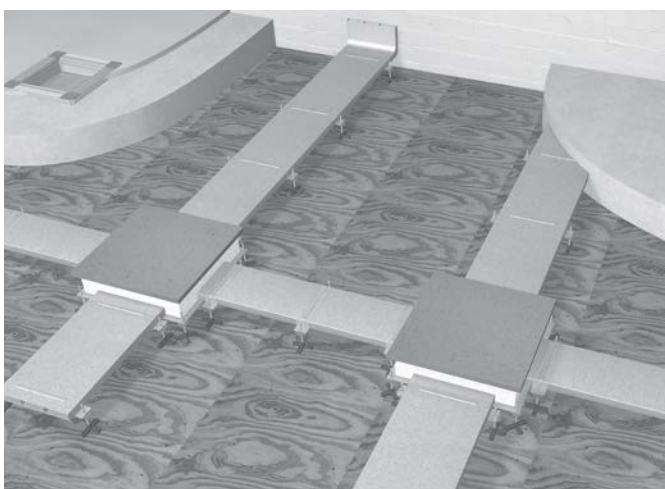

Système de canaux noyés dans le béton

Lorsqu'il n'existe pas de chape ou qu'elle est trop mince, on encastre les boîtes de sol directement dans le béton brut.

Cette solution permet d'utiliser des appareils d'installation encastrés dans les grandes surfaces de bureaux où l'épaisseur de chape est trop faible.

Pour définir la taille de canal nécessaire, il faut connaître le volume de câblage. Comme, dans la pratique, les câbles ne sont jamais accolés de manière optimalement parallèle, on utilise ici la formule du diamètre au carré (d^2). Afin d'être paré pour des futurs besoins d'installation, les canaux ne doivent être remplis qu'à 50 %. Ceci permet aussi de tirer plus facilement les câbles dans le canal. A noter que ce calcul ne tient pas compte des boîtes de sol ou des sorties susceptibles d'interrompre le cheminement des câbles. En général, les câbles d'énergie et de données sont disposés de manière séparée dans le canal. Des traverses de séparation divisent le canal en plusieurs goulottes. Si c'est le cas, calculer séparément le besoin de place pour chaque goulotte.

Le résultat de ce calcul doit être considéré comme indicatif. Lorsque la charge de courant est élevée, il faut tenir compte de l'échauffement des câbles. De même, toutes les exigences applicables, celles de la norme DIN VDE 0100 par ex., doivent être respectées.



Vue d'ensemble des types de câbles les plus courants avec diamètre et encombrement:

Câble d'énergie



Type de câble	Diamètre mm	Encombrement cm ²
1 x 10	10,5	1,10
1 x 16	11,5	1,32
1 x 25	12,5	1,56
1 x 35	13,5	1,82
1 x 50	15,5	2,40
1 x 70	16,5	2,72
1 x 95	18,5	3,42
1 x 120	20,5	4,20
1 x 150	22,5	5,06
3 x 1,5	11,5	1,32
3 x 2,5	12,5	1,56
3 x 10	17,5	3,06
3 x 16	19,5	3,80
3 x 50	26,0	6,76
3 x 70	30,0	9,00
3 x 120	36,0	12,96
4 x 1,5	12,5	1,56
4 x 2,5	13,5	1,82
4 x 6	16,5	2,72
4 x 10	18,5	3,42
4 x 16	21,5	4,62
4 x 25	25,5	6,50
4 x 35	28,0	7,84
4 x 50	30,0	9,00
4 x 70	34,0	11,56
4 x 95	39,0	15,21
4 x 120	42,0	17,64
4 x 150	47,0	22,00
5 x 1,5	13,5	1,82
5 x 2,5	14,5	2,10
5 x 6	18,5	3,42
5 x 10	20,5	4,20
5 x 16	22,5	5,06
5 x 25	27,5	7,56
5 x 35	34,0	11,56
5 x 50	40,0	16,00

Câble d'énergie



Type de câble	Diamètre mm	Encombrement cm ²
1 x 4	6,5	0,42
1 x 6	7,0	0,49
1 x 10	8,0	0,64
1 x 16	9,5	0,90
1 x 25	12,5	1,56
3 x 1,5	9,1	0,83
3 x 2,5	10,4	1,08
3 x 4	11,0	1,21
4 x 1,5	9,0	0,81
4 x 2,5	10,5	1,10
4 x 4	12,5	1,56
4 x 6	13,5	1,82
4 x 10	16,5	2,72
4 x 16	19,0	3,61
4 x 25	23,5	5,52
4 x 35	26,0	6,76
5 x 1,5	10,8	1,17
5 x 2,5	12,2	1,49
5 x 4	13,5	1,82
5 x 6	14,5	2,10
5 x 10	18,0	3,24

Câble de données

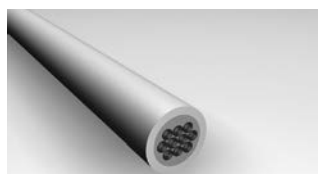

Type de câble	Diamètre mm	Encombrement cm ²
2 x 2 x 0,6	5,0	0,25
4 x 2 x 0,6	6,9	0,48
6 x 2 x 0,6	7,2	0,52
10 x 2 x 0,6	7,5	0,56
20 x 2 x 0,6	9,0	0,81
40 x 2 x 0,6	11,0	1,12
60 x 2 x 0,6	13,0	1,69
100 x 2 x 0,6	17,0	2,89
200 x 2 x 0,6	23,0	5,29
2 x 2 x 0,8	6,0	0,36
4 x 2 x 0,8	7,0	0,49
6 x 2 x 0,8	8,5	0,72
10 x 2 x 0,8	9,5	0,90
20 x 2 x 0,8	13,0	1,69
40 x 2 x 0,8	16,5	2,72
60 x 2 x 0,8	20,0	4,00
100 x 2 x 0,8	25,5	6,50
200 x 2 x 0,8	32,0	10,24

Câble informatique



Type de câble	Diamètre mm	Encombrement cm ²
CAT 5	8,2	0,67
CAT 6	8,2	0,67

Câble coaxial

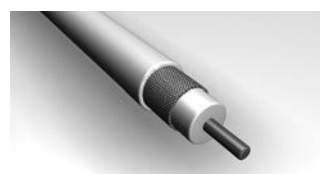

Type de câble	Diamètre mm	Encombrement cm ²
RG-59	6,5	0,42
10Base5	12,5	1,56

Revêtement de sol:

Le revêtement de sol est souvent prédéfini dans un projet de construction. Moquette, stratifié, parquet, carrelage, pierre, PVC ou de linoléum chaque revêtement a une hauteur différente. Chaque revêtement ne s'intègre donc pas dans chaque boîtier de raccordement. Vous pouvez choisir entre trois hauteurs différentes. Pour des faibles hauteurs de revêtement jusqu'à 5 mm ou jusqu'à 12 mm, on utilisera des boîtiers de raccordement pour double plancher, et des cassettes inox pour des hauteurs jusqu'à 23 mm. Après l'installation électrique c'est au tour de la finition. Moquette, PVC, stratifié, parquet ou pierre le revêtement de sol est souvent déjà prédéfini dans le plan de construction. Étant donné que chaque revêtement a une épaisseur différente, les couvercles des boîtiers de raccordement pour double plancher offrent des évidements avec différentes hauteurs, dans lesquels il est possible de coller les revêtements. Hager vous propose trois hauteurs de cadre.

**Hauteur de cadre 5 mm** – pour PVC, linoléum, moquette

Les revêtements en PVC n'ont souvent qu'une épaisseur de 3 à 4 mm. Pour ce type de revêtement ainsi que pour des tapis minces et du linoléum, les boîtiers de raccordement standard pour plancher double avec une hauteur de cadre de 5 mm sont la solution idéale.

**Hauteur de cadre 12 mm** – pour moquette et stratifié

Les moquettes et stratifiés ont généralement une épaisseur de 8 à 10 mm, et certains types de stratifiés, avec colle, sont même encore plus épais. Ici, des cadres conventionnels avec une hauteur de 10 mm ne suffisent pas. Hager propose donc, comme fournisseur unique, des boîtiers de raccordement pour double plancher avec une hauteur de cadre de 12 mm. Si le cadre est trop haut, il est possible d'utiliser des garnitures de couvercle de 1 à 2 mm pour le doublage du revêtement de sol.

**Hauteur de cadre 23 mm** – pour parquet, carrelage ou pierre

Pour des revêtements tels que parquet ou dalles, Hager propose des cassettes en inox avec une ouverture de sol de max. 23 mm ou max. 38 mm, selon la version. Cela garantit un travail parfait, sans hauts et bas, même avec des revêtements de sol très épais!

Entretien du sol:

Suivant le type de salissures auxquelles est soumis un sol, il est attribué à la catégorie de nettoyage "nettoyé à sec" ou "nettoyé à l'eau". La catégorie définit la solution de raccordement à utiliser lors de l'installation.

Sols nettoyés à sec et "nettoyés à l'eau"

Les revêtements de sol qui peuvent être nettoyés à l'aspirateur (par ex. tapis) ou essuyés avec des appareils de nettoyage humides, mais non mouillés (par ex. stratifié), sont regroupés dans la catégorie "sols nettoyés à sec". Ces types de sols conviennent sans aucun problème pour l'utilisation de tous les boîtiers de raccordement standards pour plancher double, boîtiers de réservation et colonnes/colonnettes de raccordement Hager.

Sols nettoyés à l'eau

Les sols soumis à de fortes salissures, par ex. sols avec dallage dans des ateliers de fabrication, doivent être nettoyés à l'eau à l'aide de nettoyeurs liquides. Pour les sols nettoyés à l'eau, Hager offre des composants système étanches à l'eau, par ex. boîtiers de réservation avec protection intégrée contre les jets d'eau ou bien des boîtiers de raccordement étanches pour double plancher, en aluminium ou polyamide.

Charges pour boîtiers de raccordement pour double plancher et cassettes:

En fonction de la situation, les exigences en matière de charge sont différentes. Des charges jusqu'à 1500 newtons peuvent en général survenir pendant le travail quotidien au bureau. Mais dans des bâtiments publics tels que les aéroports ou les gares, cette valeur de charge est insuffisante. L'utilisation quotidienne de chariots porte-valises, de machines de nettoyage ou d'échafaudages mobiles augmente la sollicitation. Même chez des concessionnaires automobiles ou dans des salles d'exposition, on exige souvent que le sol soit carrossable. Dans des halls de montage ou d'entreposage, la charge des chariots élévateurs ou des poids lourds entraîne des sollicitations élevées.

1500 newtons standard

Boîtiers de raccordement pour double plancher et cassettes inox

Tous les boîtiers de raccordement pour double plancher et toutes les cassettes inox sont conçus conformément à la norme pour une charge de 1500 newtons. Cela concerne tous les boîtiers de raccordement pour double plancher, toutes les cassettes inox et tous les canaux à ras la chape et canaux de sol. Cette charge est largement suffisante pour les sollicitations normales du travail quotidien au bureau.

7500 newtons carrossable

Boîtier de raccordement pour double plancher VAN R12

Le boîtier de raccordement pour double plancher VANR12 a été conçu pour des sollicitations élevées. Grâce à son matériau aluminium, ce boîtier de raccordement pour double plancher est carrossable.

20000 newtons charge lourde

Cassettes pour charge lourde

La cassette pour charge lourde HBKK Q405 est surtout utilisée chez les concessionnaires automobiles. Cette cassette inox est soutenue par un cadre solide pour charge lourde et offre ainsi aussi une stabilité suffisante pour des sollicitations extrêmes.

Sélection de matériau et formes, boîtiers de raccordement pour double plancher et cassettes:

Boîtiers de raccordement

Pour exploiter raisonnablement des bâtiments à usage commercial, il faut pouvoir tirer profit au maximum des possibilités offertes, tant bien au niveau de l'énergie qu'au niveau des informations et des données. Les boîtiers de raccordement electraplan.tehalit.VE-EE offrent tout ce dont vos clients ont besoin:

Ils sont compatibles avec tous les systèmes d'installation au sol tehalit et peuvent, au besoin, être équipés de quatre à dix prises de raccordement FLF. Pour vous permettre une planification optimale, les boîtiers de raccordement pour double plancher sont livrables en différents matériaux et différentes formes et couleurs.



Polyamide

Le polyamide est le matériau standard pour les boîtiers de raccordement pour double plancher. Les cadres en polyamide résistent à une charge allant jusqu'à 1,5 kN (directive DIN) solution idéale pour l'utilisation classique au sol. Les boîtiers de raccordement en polyamide pour double plancher sont livrables en deux couleurs standards. À partir d'une certaine quantité, nous vous livrons également les boîtiers de raccordement pour double plancher dans la couleur RAL souhaitée.

Couleurs: gris (RAL 7011), noir (RAL 9005).



Aluminium

En combinaison avec des revêtements de sol de haute qualité (par ex. dalles), nous recommandons l'utilisation de boîtiers de raccordement pour double plancher en aluminium. Ils sont non seulement plus robustes, mais revalorisent aussi l'esthétique du sol. Pour des sollicitations élevées dans des bâtiments publics, par ex. salles d'exposition, gares ou aéroports, Hager propose des boîtiers en aluminium résistants à des charges max. de 7,5 kN.

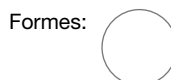

Acier inoxydable

Les boîtiers de raccordement inox pour double plancher sont particulièrement robustes: ils sont conformes à la directive de charge DIN de 1,5 kN. En tant que cassette pour charge lourde, ils résistent même à des charges allant jusqu'à 20 kN. Un autre avantage: dans le sol, grâce à leur bord mince, ils sont pratiquement imperceptibles - ou perceptibles seulement par leur esthétique noble.



Préparation:

La chape doit avoir durci avant le montage. Lorsqu'un revêtement de sol est susceptible de se détacher de la chape, il existe un risque de trébucher. Si un tel risque existe, utiliser un couvre-joint de revêtement. Voir à ce sujet la fiche "Configuration de sécurité des voies de circulation, sols et escaliers" de la caisse d'assurance mutuelle allemande de l'administration. Un couvre-joint de revêtement est également recommandé pour les revêtements moquette qui s'effilochent.

Remarque: L'entreprise qui pose le revêtement de sol est responsable de la découpe et de la pose précises du revêtement de sol aux points de sortie du système de canaux (VOB partie C / DIN 18365).

Les couvercles de canal en matériaux dérivés du bois doivent être traités des deux côtés. Sinon, les couvercles de canal peuvent se déformer. Si le collage est réalisé d'un seul côté, nous recommandons d'utiliser un adhésif moquette double face.

Bord de revêtement / raccordement du revêtement de sol au canal de sol:

Les couvercles aveugles de canal doivent être relevés avant la pose du revêtement de sol. À gauche et à droite du couvercle de canal, un profilé en plastique est inséré en usine dans le profilé latéral de canal. Ce profilé en plastique peut être monté comme bord de revêtement en position affleurante (recouvert) ou en relief (visible).

Bord de revêtement affleurant (en relief de 0 mm) :

L'installation affleurante du bord de revêtement est recommandée lorsque le couvercle de canal est rarement relevé. Pour les revêtements de sol textiles légèrement effilochés, le bord de revêtement n'est pas recommandé. Nous vous recommandons d'utiliser un couvre-joint de revêtement. Coller le profilé en plastique en position affleurante dans les profilés latéraux de canal. Après la prise de la colle, poser le revêtement de sol textile sur le canal et sur les côtés intérieurs du profilé en plastique. Ne pas endommager le profilé en plastique. Utiliser le revêtement textile découpé pour garnir le couvercle aveugle de canal. Dans le cas des revêtements durs comme le bois ou le carrelage, poser le revêtement jusqu'au côté intérieur du profilé en plastique. Prévoir le joint de dilatation approprié.

Bord de revêtement en saillie (en saillie de 4 mm ou, en option, de 3,2 mm) :

L'installation en saillie du bord de revêtement est recommandée lorsque le couvercle de canal est fréquemment relevé. Pour les revêtements de sol textiles légèrement effilochés, le bord de revêtement n'est pas recommandé. Nous vous recommandons d'utiliser un couvre-joint de revêtement. Retirer le profilé en plastique du profilé latéral de canal. Poser le revêtement de sol textile sur le canal et le découper sur les côtés intérieurs du profilé latéral de canal. Utiliser le revêtement textile découpé pour garnir le couvercle aveugle de canal. Coller le profilé en plastique en position en saillie dans le profilé latéral de canal. Il est possible de souder un revêtement de sol PVC au bord de revêtement. Dans le cas des revêtements durs comme le bois ou le carrelage, poser le revêtement jusqu'aux côtés intérieurs du profilé latéral de canal. Prévoir le joint de dilatation approprié.

Têtes de vis non visibles (relevage peu fréquent du couvercle de canal):

Poser le couvercle de canal propre avec le côté fraisé vers le haut dans le canal et serrer les vis de fixation. Coller le revêtement de sol sur le couvercle de canal. Faire attention au sens du poil de la moquette. (Attention! Avant d'ouvrir le couvercle de canal, détacher le revêtement de sol du couvercle sur le côté du canal pour accéder aux vis de fixation).

Têtes de vis visibles (relevage fréquent du couvercle de canal):

Coller le revêtement de sol sur le couvercle de canal propre par le côté non fraisé. Faire attention au sens du poil de la moquette. Poser le couvercle de canal dans le canal. Visser les vis de fixation du couvercle de canal, à travers le poil, dans le profilé latéral de canal. Le poil recouvre les têtes de vis et les masque.

Couvre-joint de revêtement / raccordement du revêtement de sol au canal de sol:

Le couvre-joint de revêtement est recommandé pour les revêtements de sol textile qui s'effilochent facilement. Il est fourni en vrac en longueurs de 2,4 m. Relever les couvercles aveugles de canal avant de poser le revêtement de sol. À gauche et à droite du couvercle de canal, un profilé en plastique est monté en usine dans le profilé latéral de canal. Retirer le profilé en plastique du profilé latéral de canal. Poser le revêtement de sol textile sur le canal et le découper sur les bords intérieurs du profilé latéral de canal. Utiliser le revêtement de sol textile découpé pour garnir le couvercle aveugle de canal. Dans le cas des revêtements durs comme le bois ou le carrelage, poser le revêtement jusqu'aux côtés intérieurs du profilé latéral de canal. Prévoir le joint de dilatation approprié. Enfoncer le couvre-joint de revêtement dans la rainure entre le couvercle aveugle de canal et le profilé latéral de canal. Ne pas étirer le couvre-joint de revêtement.

Boîtes de sol et ouvertures de montage dans les couvercles de canal:

retirer le couvercle de protection monté en usine. Dans le cas d'une boîte de sol universelle, remplacer celle-ci par un couvercle de montage UDM2 ou UDM3 (à commander séparément) en fonction de la taille de la boîte et du boîtier de raccordement pour double plancher ou couvercle de fermeture à utiliser. Dans le cas des boîtes d'appareils et ouvertures de montage, le couvercle de montage n'est pas nécessaire car ces boîtes ou ouvertures sont prévues pour recevoir directement les boîtiers de raccordement pour double plancher ou les couvercles de fermeture de la taille appropriée.

Dans le cas d'un boîtier de raccordement pour double plancher ou d'un couvercle de fermeture avec cadre pour revêtement:

poser le revêtement de sol textile par-dessus l'ouverture de montage et le découper sur les côtés intérieurs de l'ouverture de montage. Dans le cas des revêtements durs comme le bois ou le carrelage, prévoir un joint de dilatation approprié vis-à-vis de l'ouverture de montage.

Dans le cas d'un boîtier de raccordement pour double plancher ou d'un couvercle de fermeture avec bord de revêtement:

poser le revêtement de sol textile par-dessus l'ouverture de montage concernée et le découper 3 mm plus large sur le pourtour des côtés intérieurs de l'ouverture de montage. Dans le cas des revêtements durs comme le bois ou le carrelage, mettre en place le boîtier de raccordement pour double plancher avant de poser le revêtement de sol et prévoir un joint de dilatation approprié vis-à-vis du boîtier.

Découpe du revêtement de sol:

utiliser le revêtement de sol textile découpé pour garnir le volet de couvercle du boîtier de raccordement ou le couvercle de fermeture à utiliser. Commander séparément les gabarits de moquette pour découper le revêtement de sol du volet de couvercle concerné. Au moment de garnir le volet de couvercle avec le revêtement de sol textile, veiller à suivre le sens du poil. Dans le cas d'un revêtement dur, prévoir aussi un joint de dilatation approprié dans le volet de couvercle.

Remarques générales:

Le système de canaux mis au niveau de la chape et les boîtes de sol mises à niveau ne doivent pas être écrasés ou ouverts avant que la chape n'ait atteint la résistance prescrite. Dans le cas des couvercles avec fixation par encliquetage, ne retirer les vis de transport des couvercles qu'après le durcissement de la chape. Avant la pose de la chape, mettre les canaux de sol et les boîtes de sol à la hauteur prévue (trait de niveau sur site). Le poseur de chape doit vérifier la hauteur de nivellement. Bien ajuster et comprimer la chape au niveau des canaux et boîtes de sol. C'est le seul moyen d'atteindre la capacité de charge requise. Etanchéifier toutes les ouvertures de canal d'une taille supérieure au diamètre de grain utilisé.

Chape fluide:

Avant la pose de la chape, empêcher que les canaux et boîtes ne flottent en posant un objet lourd dessus. Protéger sur site le système des canaux et les boîtes contre l'infiltration de chape fluide. Laisser s'écouler suffisamment de chape liquide sous les profilés latéraux et contre la feuille. Éviter les cavités.

Chape corrosive:

Toutes les pièces métalliques en contact avec la chape doivent être isolées au moyen d'une couche de bitume exempte de chlorure et d'alcali ou par une autre méthode appropriée (VOB partie C).

Corrosion :

La corrosion des composants métalliques noyés est réduite à un minimum lorsque la valeur de teneur en humidité maximale des chapes (selon DIN 4725 partie 4) est respectée. Pour le séchage, ventiler suffisamment les canaux noyés.

Chape coulée à chaud:

Les canaux de sol et les boîtes de sol ne doivent pas entrer directement en contact avec la chape chaude. Si un coffrage à feuille est utilisé, poser au niveau des composants une couche d'environ 10 cm de largeur de chape en ciment, par ex., pour les protéger de la chaleur. Si un coffrage métallique et des bacs de sol sont utilisés, isoler avec du carton bitumé par exemple. Recouvrir les canaux noyés de 2 ou 3 couches de carton bitumé. Éviter les cavités. Hager n'est pas responsable des éventuels dommages consécutifs à un encastrement inadapté au niveau du système de canaux ou des boîtes de sol compte tenu de l'utilisation d'une chape coulée à chaud!

Pression de dilatation de la chape:

La chape peut se dilater pendant son durcissement et exercer ainsi une pression sur le canal et la boîte. Cette pression dépend de l'épaisseur de la chape et de sa composition. Sur recommandation des fabricants de chape, nous vous proposons une bande de caoutchouc mousse autocollante qui se pose dans la partie supérieure du profilé pour atténuer la pression de dilatation sur le canal. La décision concernant l'utilisation de cette solution doit être prise en concertation avec le poseur de chape.

Appuis pour isolant phonique et coffrage à feuille

Boîtes de sol

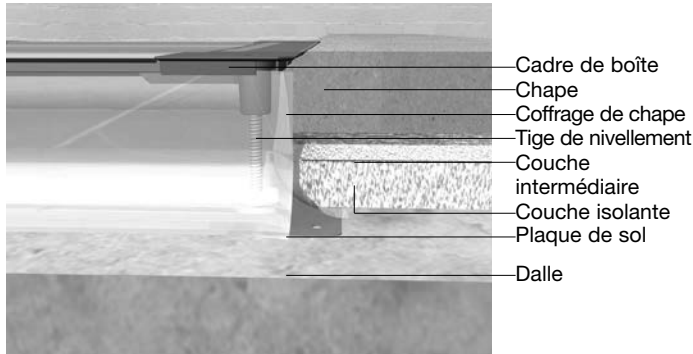

- Cadre de boîte
- Chape
- Coffrage de chape
- Tige de nivellement
- Couche intermédiaire
- Couche isolante
- Plaque de sol
- Dalle

La couche d'isolation acoustique doit être impérativement amenée jusqu'à la feuille de coffrage du canal de sol ou de la boîte de sol.

Canal de sol

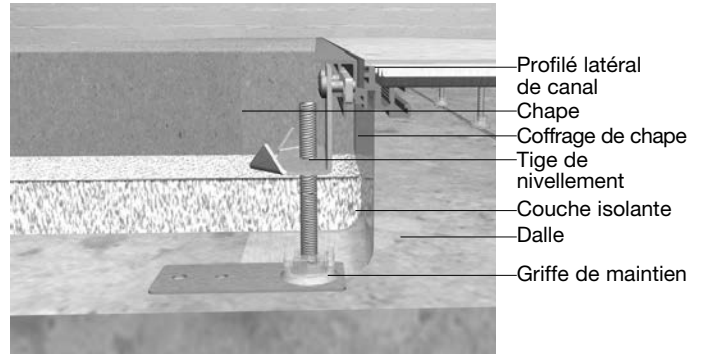

- Profilé latéral de canal
- Chape
- Coffrage de chape
- Tige de nivellement
- Couche isolante
- Dalle
- Griffe de maintien

Il convient d'éviter les ponts phoniques du canal de sol à la dalle ou des boîtes de sol avec coffrage à feuille à la dalle.

Suspension flexible du système:

Boîtes de sol

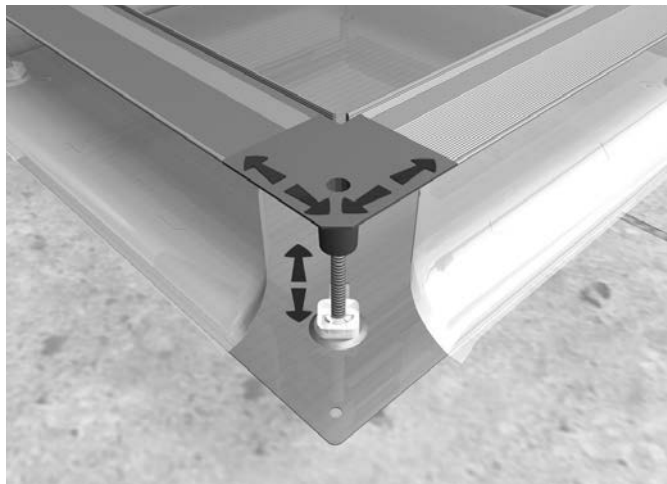

Le déplacement de la partie supérieure de la boîte de sol ou du canal de sol par rapport à la chape est possible grâce à la suspension souple du système.

Canal de sol

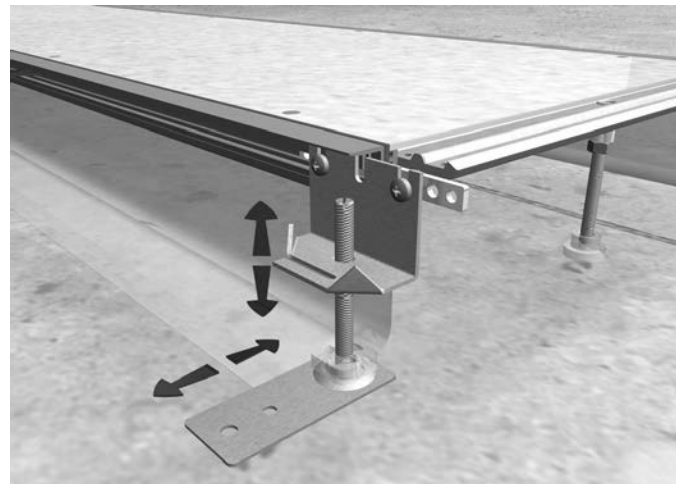

Pour prévenir la formation de fissures, il faut éviter les liaisons rigides entre le canal à fleur de chape ou la boîte de sol d'une part et la dalle d'autre part.

Sollicitation mécanique:

Le système de canaux, les boîtes de sol et les boîtiers de raccordement pour double plancher sont fabriqués conformément aux exigences techniques des normes DIN EN 50085 et DIN EN 60670. La capacité de charge des composants à fleur de sol est de 1 500 N. Une légère courbure est admissible.

Mise en œuvre :

Lors de la mise en œuvre des systèmes noyés, il faut tenir compte des différents comportements à la dilatation et au retrait des matériaux adjacents (chape, revêtements de sol). Protéger le système noyé de ces mouvements (changements de volume) en prenant les mesures appropriées. Pour éviter les fissures dans les revêtements de sol minces (pierre, carrelage), s'assurer que le revêtement est adapté à l'application prévue.

Mesures de protection, compensation du potentiel:

les canaux noyés d'installation électrique, les boîtiers de raccordement et les accessoires en métal ainsi que les parties métalliques (mode de construction mixte) doivent être intégrés dans une des mesures de protection selon DIN VDE 0100. On considère que les composants sont suffisamment bien raccordés électriquement lorsque leurs points de raccordement sont soudés, brasés, rivetés, vissés ou que des raccordements sont réalisés sous pression avec des surfaces métalliques nues. Dans le cas des joints de dilatation réalisés sur site, le raccordement dans le cadre des mesures de protection peut être réalisé au moyen d'un câble souple. Le raccordement du conducteur de protection doit pouvoir recevoir le nombre nécessaire de conducteurs d'une section nominale allant de 1,5 à 4 mm². Pour les pièces métalliques inactives, par ex. les vis, rivets ou plaques signalétiques, le raccordement du conducteur de protection peut être omis lorsqu'elles ne peuvent pas être entourées ou touchées sur une grande surface en raison de leur petite taille ou de leur disposition.

Protection phonique:

l'isolation phonique dans le bâtiment est régie par la norme DIN 4109. La transmission du son à l'intérieur des canaux peut être atténuée sur site au moyen de matériaux isolants appropriés. Le choix du matériau isolant doit tenir compte des exigences en matière de sécurité incendie. La transmission des bruits de structure due aux bruits de choc à travers les plafonds est atténuée par l'utilisation de canaux noyés équipés de nattes isolantes. Les canaux de sol de Hager sont fournis sur demande avec des appuis isolants. Ces appuis isolants réduisent la transmission des bruits de structure à travers les plafonds.

Protection contre l'incendie:

des indications générales sur la sécurité incendie sont données dans la norme DIN 4102. Les cloisons de câbles des traversées de câbles doivent être homologuées et conformes à la norme DIN. Des règles spéciales peuvent s'appliquer localement.

Indications de dimensions:

Les tolérances générales des indications de mesures pour le métal se réfèrent à la norme DIN 2768 partie 1. Les tolérances générales des indications de mesures pour le plastique se réfèrent à la norme DIN 16901.

Autres normes, directives et règles:

Pour la construction et l'exploitation d'installations électriques noyées, les exigences des versions en vigueur des normes DIN, dispositions VDE et règles suivantes s'appliquent :

- DIN EN 60670-1 et -23 (installation électrique noyée - boîtiers de raccordement)
- DIN EN 50085-1 et -2-2 (installation électrique noyée - canaux d'installation électrique et accessoires)
- DIN VDE 0100 (en particulier la partie 520)
- DIN VDE 0105
- DIN VDE 0107
- DIN VDE 0108 (voir aussi Annexe 1 à la partie 1)
- DIN VDE 0298
- DIN VDE 0800
- DIN VDE 01000
- Directive technique FTZ allemande 731TR1
- Conditions techniques de raccordement de l'entreprise de distribution d'énergie compétente
- BGV A2 (installations et moyens d'exploitation électriques)
- AVB Elt. V (cond. générales pour l'approvisionnement en électricité des clients relevant du tarif)
- Cahier des conditions générales s'appliquant à l'exécution de travaux de construction (VOB)
- Configuration de sécurité des voies de circulation, sols et escaliers
- Directive : Construction et équipement des écoles
- Directives de protection contre l'incendie, formulaire 2013 (Vds)

Type de canal	BR BRA BRS	BRH	BRN	SL	LF	LFH	LFE	LFS	FB	Ateha
---------------	------------------	-----	-----	----	----	-----	-----	-----	----	-------

Suivant la propriété d'isolation électrique

Système de canal d'installation électrique avec propriété d'isolation électrique	x	x	x	x	x	x	x		x	x
Système de canal d'installation électrique sans propriété d'isolation électrique								x		
Suivant les indices de protection du boîtier ou de l'enveloppe préconisés par la norme EN60529:1991	IP30	x	x	x		x	x	x	x	
	IP40	x		x	x					x
	IK07	x	x	x	x		x		x	x
	IK08	x						x		
	IK10							x		

Suivant le type de fixation du couvercle de canal

Ouverture du couvercle du canal d'installation électrique sans outils					x	x				
Ouverture du couvercle du canal d'installation électrique seulement avec outils	x	x	x	x			x	x	x	x

Suivant la séparation de protection électrique

Systèmes de canaux d'installation électriques sans élément interne de séparation de protection										
Systèmes de canaux d'installation électriques avec élément interne de séparation de protection										

Canal d'installation électrique encastré/apparent au mur ou au plafond

Canal d'installation électrique encastré/apparent au mur	x	x	x	x	x	x	x	x	x	x
Canal d'installation électrique encastré/apparent au plafond	x	x	x	x	x	x	x	x	x	x

Suivant la protection contre le contact entre des liquides et des conducteurs isolés et des pièces conductrices de courant en cas de canaux à plinthes et de nettoyage humide du sol

	./.	./.	./.	./.	./.	./.	./.	./.	./.	./.
--	-----	-----	-----	-----	-----	-----	-----	-----	-----	-----

Suivant le type

Système d'installation électrique de type 1					x	x	x	x		x
Système d'installation électrique de type 2 (distribution)					x			x		x
Système d'installation électrique de type 3 (installation)	x	x	x	x					x	x

Explications:

x classification correcte

*1 en examen

*2 en consultation

./. Aucune indication

	BKF	BKW	BKFD	BKWD	BKG	KDE	KDQ	BDE	BDQ	UK	VANR	VQ	VR	VE
Homologations/Certificat suivant EN 50085-1 & EN 50085-2-2														
Certificat NF	-	-	-	-		-	-	-	-	-	-	-	-	-
Certificat VDE	x	x	x	x		x	x	x	x	x	x	x	x	x
Autre certificat (S+, IMQ, etc.)	-	-	-	-	x	-	-	-	-	-	-	-	-	-
Classification suivant EN 50085-1 & EN 50085-2-2														
Classification NF	-	-	-	-		-	-	-	-	-	-	-	-	-
Classification VDE	x	x	x	x		x	x	x	x	x	x	x	x	x
Autre classification	-	-	-	-		-	-	-	-	-	-	-	-	-
Classification interne	-	-	-	-		-	-	-	-	-	-	-	-	-

Classification suivant EN 50085-1	BKF	BKW	BKFD	BKWD	BKG	KDE	KDQ	BDE	BDQ	UK	VANR	VQ	VR	VE
Suivant la résistance aux chocs pour l'installation et l'application														
Systèmes de canaux d'installation électriques pour l'énergie d'impact 0,5 J														
Systèmes de canaux d'installation électriques pour l'énergie d'impact 1 J														
Systèmes de canaux d'installation électriques pour l'énergie d'impact 2 J														
Systèmes de canaux d'installation électriques pour l'énergie d'impact 5 J						x	x	x	x	x	x ₁	x	x	x
Systèmes de canaux d'installation électriques pour l'énergie d'impact 20 J	x	x	x	x	x						x ₂			
Suivant la température														
Températures de stockage et de transport minimums +/- 2 °C														
-45														
-25	x	x	x	x	x					x				
-15						x	x	x	x		x	x	x	x
-5														
Températures d'installation et d'application minimums +/- 2 °C														
-25														
-15										x				
-5	x	x	x	x	x	x	x	x	x		x	x	x	x
+5														
+15														
Températures d'application maximums +/- 2 °C														
+60	x	x	x	x	x	x	x	x	x	x	x	x	x	x
+90														
+105														
+120														

Technique systèmes d'installation pour le sol

BSR02MK LAR02MK	BSR02MT	BSR02KK LAR02KK	LAR02KB	VDQ	VDR	VDE	AKA	SLA	SL 18075	UDA	AK	EKQ	EKR	EKSQ	EKSR
				-	-	-	-	-	-	-	-	-	-	-	-
X	X	X	X	X	X	X	X	X	X	X	X	X	X	X	X
				-	-	-	-	-	-	-	-	-	-	-	-
				-	-	-	-	-	-	-	-	-	-	-	-
X	X	X	X	X	X	X	X	X	X	X	X	X	X	X	X
				-	-	-	-	-	-	-	-	-	-	-	-
				-	-	-	-	-	-	-	-	-	-	-	-

BSR02MK LAR02MK	BSR02MT	BSR02KK LAR02KK	LAR02KB	VDQ	VDR	VDE	AKA	SLA	SL 18075	UDA	AK	EKQ	EKR	EKSQ	EKSR
		X								X ₃					
			X	X	X	X	X		X						
X	X							X		X	X	X	X	X	X
X	X	X	X	X	X	X	X	X	X	X	X	X	X	X	X
X	X	X	X	X	X	X	X	X	X	X	X	X	X	X	X

Technique systèmes
d'installation pour
le sol

Classification suivant EN 50085-1	BKF	BKW	BKFD	BKWD	BKG	KDE	KDQ	BDE	BDQ	UK	VANR	VQ	VR	VE
Suivant la résistance à la propagation des flammes														
Systèmes de canaux d'installation électriques propageant le feu														
Systèmes de canaux d'installation électriques ne propageant pas le feu	x	x	x	x	x	x	x	x	x	x	x	x	x	x
Suivant la conductibilité électrique														
Systèmes de canaux d'installation électriques avec conductibilité électrique	x	x	x	x	x					x	x			
Systèmes de canaux d'installation électriques sans conductibilité électrique						x	x	x	x			x	x	x
Suivant la propriété d'isolation électrique														
Systèmes de canaux d'installation électriques avec conductibilité électrique	x	x	x	x						x	x			
Systèmes de canaux d'installation électriques sans conductibilité électrique					x	x	x	x	x			x	x	x
Suivant les indices de protection du boîtier ou de l'enveloppe préconisés par la norme EN60529:1991														
Suivant la protection contre la pénétration de corps étrangers solides														
Suivant la protection contre la pénétration de l'eau														
Suivant la protection contre le contact de pièces dangereuses														
Unités de raccordement IP20 utilisées						x	x	x	x		x	x	x	x
IP20					x					x				
Unités de raccordement IP30 non utilisées						x	x	x	x			x	x	x
Unités d'accès IP30						x	x	x	x			x	x	x
IP30	x	x	x	x										
IP40														
Unités de raccordement IP44 non utilisées														
Unités de raccordement IP66 non utilisées											x			
Unités de raccordement IP67 non utilisées														
IP 10														
Protection contre les substances corrosives ou polluantes														
Systèmes de canaux d'installation électriques avec faible protection extérieure et intérieure										x				
Systèmes de canaux d'installation électriques avec protection extérieure moyenne et faible protection intérieure														
Systèmes de canaux d'installation électriques avec protection extérieure et intérieure moyenne											x			
Systèmes de canaux d'installation électriques avec haute protection extérieure et faible protection intérieure														
Systèmes de canaux d'installation électriques avec haute protection extérieure et protection intérieure moyenne														
avec haute protection extérieure et intérieure	x	x	x	x	x									
Type de fixation du couvercle du système de canaux														
Ouverture du couvercle du canal d'installation électrique sans outils					x									
Ouverture du couvercle du canal d'installation électrique seulement avec outils	x	x	x	x		x	x	x	x	x	x	x	x	x
Séparation de protection électrique														
Systèmes de canaux d'installation électriques sans élément interne de séparation de protection	x	x	x	x	x	x	x	x	x	x	x	x	x	x
Systèmes de canaux d'installation électriques avec élément interne de séparation de protection														

BSR02MK LAR02MK	BSR02MT	BSR02KK LAR02KK	LAR02KB	VDQ	VDR	VDE	AKA	SLA	SL 18075	UDA	AK	EKQ	EKR	EKSQ	EKSR
x	x	x	x	x	x	x	x	x	x	x	x	x	x	x	x
x	x		x				x	x		x	x	x	x	x	x
		x		x	x	x			x						
x	x		x				x	x		x	x	x	x	x	x
		x		x	x	x			x						
x	x	x		x	x	x				x ₃		x	x	x	x
		x		x	x	x						x	x	x	x
			x	x	x	x									
							x	x	x		x				
										x					
x															
	x														
x	x	x	x				x	x	x	x	x	x	x	x	x
x	x	x	x	x	x	x	x	x	x	x	x	x	x	x	x

Technique systèmes
d'installation pour
le sol

Classification suivant EN 50085-2-2	BKF	BKW	BKFD	BKWD	BKG	KDE	KDQ	BDE	BDQ	UK	VANR	VQ	VR	VE
--	-----	-----	------	------	-----	-----	-----	-----	-----	----	------	----	----	----

Suivant le type d'entretien du sol

Système d'installation électrique pour entretien du sol à sec	x	x	x	x	x	x	x	x	x	x	x	x	x	x
Système d'installation électrique pour entretien du sol humide si l'unité de raccordement n'est pas utilisée										x	x			
Système d'installation électrique pour entretien du sol humide si l'unité de raccordement est utilisée											x			

Suivant la résistance contre les charges verticales agissant sur une petite surface (Cylindre en acier d'un diamètre de 13,3 mm ± 0,1 et avec un rayon d'arête de 1 mm)

Système d'installation électrique pour 500 N											x ₁			
Système d'installation électrique pour 750 N														
Système d'installation électrique pour 1000 N														
Système d'installation électrique pour 1500 N						x	x	x	x	x		x	x	x
Système d'installation électrique pour 2000 N	x	x	x	x										
Système d'installation électrique pour 2500 N														
Système d'installation électrique pour 3000 N					x						x ₂			

Suivant la résistance contre les charges verticales agissant sur une grande surface (Plaque en acier circulaire avec un diamètre de 130 mm et avec un rayon d'arête d'env. 2 mm)

Système d'installation électrique pour 2000 N														
Système d'installation électrique pour 3000 N	x	x	x	x										
Système d'installation électrique pour 5000 N					x						x ₁			
Système d'installation électrique pour 10 000 N											x ₂			
Système d'installation électrique pour 15 000 N														

x₁: avec tube de sortie de câble en polyamidex₂: avec tube de sortie de câble en aluminiumx₃: avec sortie de câble UDLAx₄: avec sortie de câble ou couvercle de fermeturex₅: avec tube de sortiex₆: avec tube de sortie ou couvercle de fermeturex₇: classification interne

BSR02MK LAR02MK	BSR02MT	BSR02KK LAR02KK	LAR02KB	VDQ	VDR	VDE	AKA	SLA	SL 18075	UDA	AK	EKQ	EKR	EKSQ	EKSR
x	x	x	x	x	x	x	x	x	x	x	x	x	x	x	x
x	x									x					
	x									x					
		x													
										x ₃					
											x				
				x	x	x						x ₄	x ₄		
			x												
									x						
x	x						x	x		x		x ₅	x ₅	x ₆	x ₆
												x ₅	x ₅		
		x	x						x						
								x							
x	x						x			x				x ₆	x ₆

Canal noyé

Identifiant	Type	Largeur du canal	Hauteur du canal	Nombre de compartiments
UK = canal noyé	W = profilé de base E = embout B = étrier de fixation K = coude vertical S = accouplement M = manchon de dilatation	X 190 = 190 mm 240 = 240 mm 340 = 340 mm	Y 28 = 28 mm 38 = 38 mm 48 = 48 mm	Z 0 = sans compartiment 2 = deux compartiments 3 = trois compartiments

Boîte de sol universelle

Identifiant	Type	Taille	Plage de nivellement
UD = boîte noyée	X B = avec plaque de sol H = avec griffes de maintien S = avec coffrage tôle	Y 2 = 428 x 428 mm 3 = 498 x 498 mm	Z 050080 = 50 - 80 mm 075125 = 75 - 125 mm 120170 = 120 - 170 mm 165215 = 165 - 215 mm 215265 = 215 - 265 mm uniquement pour type S : 070120 = 70 - 120 mm

Couvercle de montage

Identifiant	Type	Taille	Taille et type de poinçonnage
UD = boîte noyée	X M = couvercle de montage	Y 2 = 290 x 290 mm 3 = 360 x 360 mm	Z 000BLD = sans poinçonnage 215R06 = poinçonnage R06 env. 215 mm 275R10 = poinçonnage R10 env. 275 mm 306R12 = poinçonnage R12 env. 306 mm 200Q06 = poinçonnage Q06 200 x 200 mm 294Q08 = poinçonnage Q08 294 x 294 mm 244Q12 = poinçonnage Q12 244 x 244 mm 147E04 = poinçonnage E04 147 x 247 mm 200E09 = poinçonnage E09 200 x 253 mm

Cadre de rehausse et entrée de tube

Identifiant	Type	Taille	Rehausse/pré-estampage	Type
UD = boîte noyée	W AR = cadre de rehausse S = avec flasques tôle	X 2 = 428 x 428 mm 3 = 498 x 498 mm 2050 = pré-estampage 20 - 32 - 40 - 50 mm	Y 35 = 35 mm	RE = entrée de tube

Support pour charge lourde et couvercle de montage pour charge lourde

Identifiant	Type	Plage de hauteurs de chape
UD = boîte noyée	Y SLS = support pour charge lourde	Z 098 = 073 - 098 mm 118 = 093 - 118 mm 138 = 113 - 138 mm 163 = 138 - 163 mm 183 = 158 - 183 mm 203 = 178 - 203 mm 223 = 198 - 223 mm

Identifiant	Type	Taille d'estampage	Type	Type d'estampage
UD = boîte noyée	W M3 = couvercle de montage Gr. 3	X 200 = 200 x 200 mm 244 = 244 x 240 mm 215 = env. 215 mm 306 = env. 306 mm	Y SL = charge lourde	Z Q06 = poinçonnage Q06 200 x 200 mm Q12 = poinçonnage Q12 244 x 244 mm R06 = poinçonnage R06 env. 215 mm R12 = poinçonnage R12 env. 306 mm

Sélection de quelques combinaisons possibles

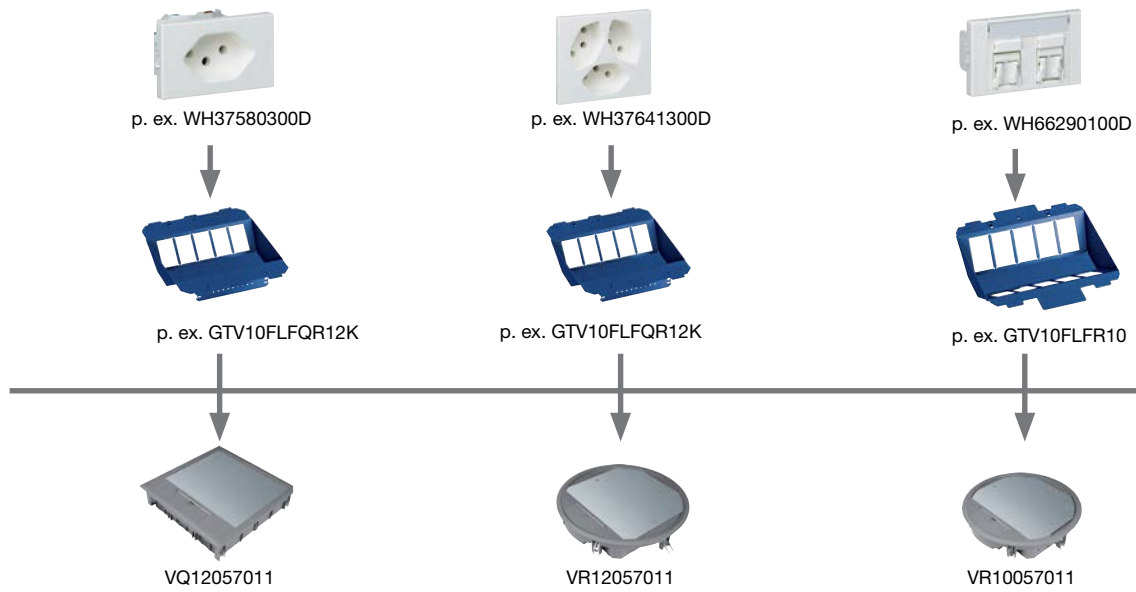

Technique systèmes
d'installation pour
le sol

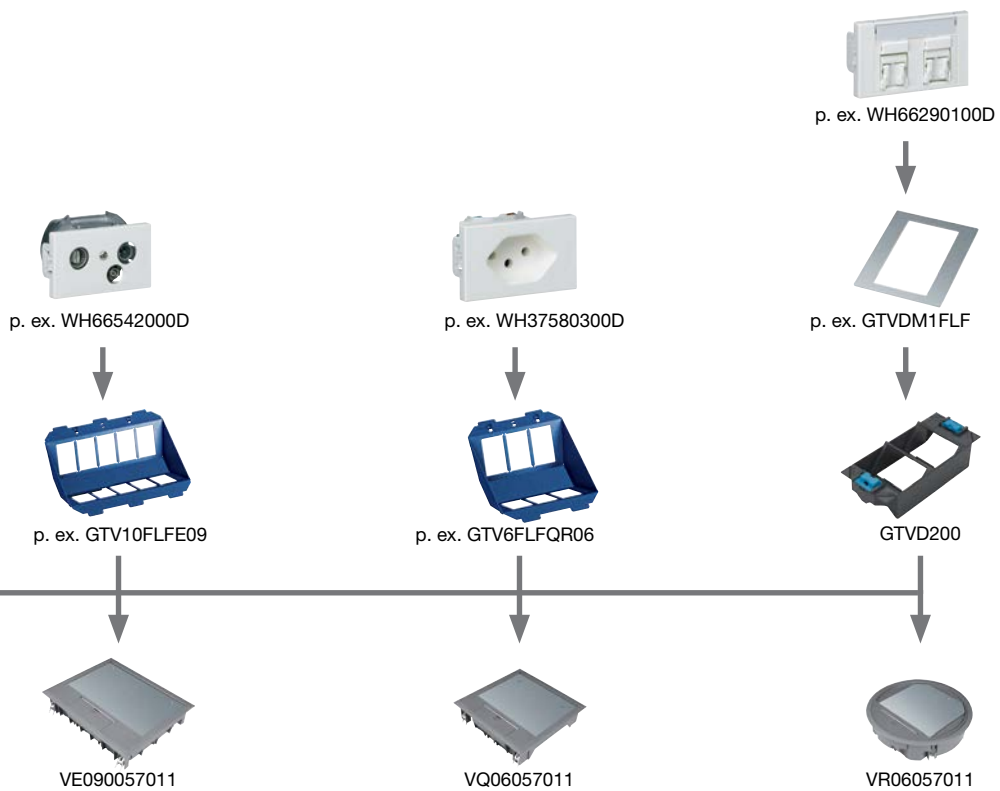

Déterminer le volume de câblage

Pour définir la taille de canal nécessaire, il faut connaître le volume de câblage. Comme, dans la pratique, les câbles ne sont jamais accolés de manière optimalement parallèle, on utilise ici la formule du diamètre au carré (d^2). Afin d'être paré pour de futurs besoins d'installation, les canaux ne doivent être remplis qu'à 50 %. Ceci permet aussi de tirer plus facilement les câbles dans le canal. A noter que ce calcul ne tient pas compte des boîtes de sol ou sorties susceptibles d'interrompre le cheminement des câbles. En général, les câbles d'énergie et de données sont disposés de manière séparée dans le canal. Des parois de séparation divisent le canal en plusieurs sections. Si c'est le cas, calculer séparément le besoin de place pour chaque compartiment.



Largeur de compartiment mm	Hauteur nominale du canal mm	Section utile cm ²	Diamètre du câble en mm																
			5	6	7	8	9	10	11	12	13	14	15	16	17	18	19	20	
60	28	16,8	33	23	17	13	10	8	6	5	4	4	3	3	2	2	2	2	
	38	22,8	45	31	23	17	14	11	9	7	6	5	5	4	3	3	3	2	
	48	28,8	57	40	29	22	17	14	11	10	8	7	6	5	4	4	3	3	
70	28	19,6	39	27	20	15	12	9	8	6	5	5	4	3	3	3	2	2	
	38	26,6	53	36	27	20	16	13	10	9	7	6	5	5	4	4	3	3	
	48	33,6	67	46	34	26	20	16	13	11	9	8	7	6	5	5	4	4	
75	28	21,0	42	29	21	16	12	10	8	7	6	5	4	4	3	3	2	2	
	38	28,5	57	39	29	22	17	14	11	9	8	7	6	5	4	4	3	3	
	48	36,0	72	50	36	28	22	18	14	12	10	9	8	7	6	5	4	4	
85	28	23,8	47	33	24	18	14	11	9	8	7	6	5	4	4	3	3	2	
	38	32,3	64	44	32	25	19	16	13	11	9	8	7	6	5	4	4	4	
	48	40,8	81	56	41	31	25	20	16	14	12	10	9	7	7	6	5	5	
100	28	28,0	56	38	28	21	17	14	11	9	8	7	6	5	4	4	3	3	
	38	38,0	76	52	38	29	23	19	15	13	11	9	8	7	6	5	5	4	
	48	48,0	96	66	48	37	29	24	19	16	14	12	10	9	8	7	6	6	
110	28	30,8	61	42	31	24	19	15	12	10	9	7	6	6	5	4	4	3	
	38	41,8	83	58	42	32	25	20	17	14	12	10	9	8	7	6	5	5	
	48	52,8	105	73	53	41	32	26	21	18	15	13	11	10	9	8	7	6	
115	28	32,2	64	44	32	25	19	16	13	11	9	8	7	6	5	4	4	4	
	38	43,7	87	60	44	34	26	21	18	15	12	11	9	8	7	6	6	5	
	48	55,2	110	76	56	43	34	27	22	19	16	14	12	10	9	8	7	6	
140	28	39,2	78	54	40	30	24	19	16	13	11	10	8	7	6	6	5	4	
	38	53,2	106	73	54	41	32	26	21	18	15	13	11	10	9	8	7	6	
	48	67,2	134	93	68	52	41	33	27	23	19	17	14	13	11	10	9	8	
200	28	56,0	112	77	57	43	34	28	23	19	16	14	12	10	9	8	7	7	
	38	76,0	152	105	77	59	46	38	31	26	22	19	16	14	13	11	10	9	
	48	96,0	192	133	97	75	59	48	39	33	28	24	21	18	16	14	13	12	

Application

Le système de canaux noyés est compatible avec tous les types de chape : ciment composite, flottante, fluide ou, à condition de prendre des mesures préventives particulières, asphalte coulé/chape coulée à chaud. Le système de canaux noyés est utilisable dans les bâtiments de bureaux ou administratifs, les salles d'exposition, mais aussi dans les locaux d'habitation. Partout où la solidité est une priorité.

Fonctionnement

Le système de canaux noyés sans doute le plus utilisé séduit par sa simplicité et la variété de ses applications. Les boîtes de sol sont reliées par des canaux noyés. Ils assurent une distribution structurée et permettent d'accéder aux câbles d'énergie, de données et de télécommunication à partir du sol.

Un vaste choix de sections de canal permet de trouver la dimension idéalement adaptée à l'application.

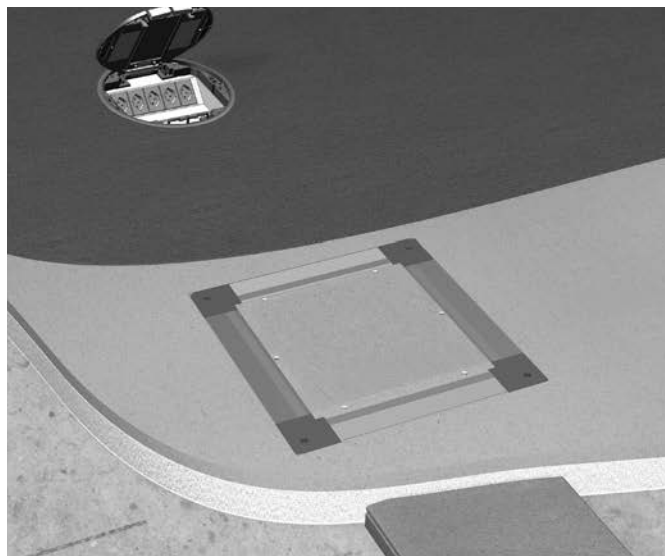

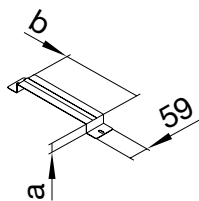

Etrier UKB

Etriers UKB pour fixation de canaux sur la dalle. Utiliser 1 étrier par entrée de câble dans les boîtes de sol. Déterminer et commander séparément les pièces supplémentaires éventuellement nécessaires en raison des conditions locales. Prévoir un étrier chaque mètre. Prévoir un collier pour chaque connexion.

Matériau: 10327
tôle d'acier galvanisé,
galvanisation selon DIN EN **Epaisseur de matériau:**
0,90 mm

Numéro de commande	Dim. b x a [mm]
UKB190280	190 x 28
UKB190380	190 x 38
UKB190480	190 x 48
UKB240280	240 x 28
UKB240380	240 x 38
UKB240480	240 x 48
UKB340280	340 x 28
UKB340380	340 x 38
UKB340480	340 x 48

Exemple de montage

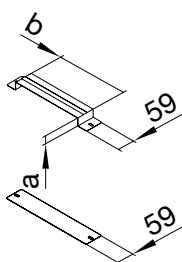
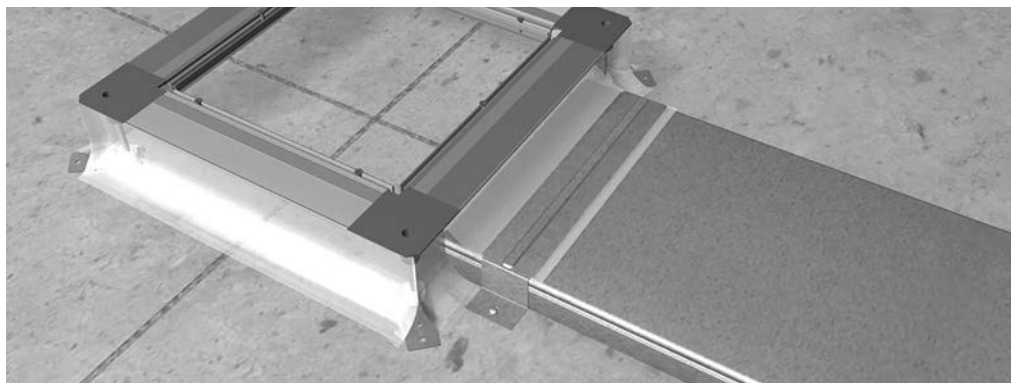

Accouplement UKS

Accouplement UKS pour l'assemblage des canaux en bout et pour fixation des canaux. Compensation de potentiel par pincage des extrémités des canaux et/ou extrémités de coudes entre la partie supérieure et la base. Il est recommandé de prévoir 0,5 accouplement par mètre de canal. Déterminer et commander séparément les pièces supplémentaires éventuellement nécessaires en raison des conditions locales.

Matériau: 10327
tôle d'acier galvanisé,
galvanisation selon DIN EN **Epaisseur de matériau:**
0,90 mm

Numéro de commande	Dim. b x a [mm]
UKS190280	190 x 28
UKS190380	190 x 38
UKS190480	190 x 48
UKS240280	240 x 28
UKS240380	240 x 38
UKS240480	240 x 48
UKS340280	340 x 28
UKS340380	340 x 38
UKS340480	340 x 48

Coude vertical UKK

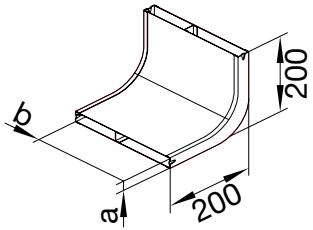

Coude vertical UKK pour changement du cheminement de l'horizontale à la verticale.
Le coude vertical et le canal sont reliés par un collier.

Matériau: 10327
tôle d'acier galvanisé,
galvanisation selon DIN EN
Epaisseur de matériau:
0,75 mm

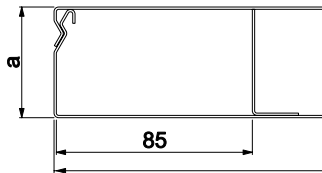

Numéro de commande	Type	Dim. b x a [mm]	Dim. des goulottes
UKK190282	2 compartiments	190 x 28	75 / 115
UKK190382	2 compartiments	190 x 38	75 / 115
UKK190482	2 compartiments	190 x 48	75 / 115
UKK190283	3 compartiments	190 x 28	60 / 70 / 60
UKK190383	3 compartiments	190 x 38	60 / 70 / 60
UKK190483	3 compartiments	190 x 48	60 / 70 / 60
UKK240282	2 compartiments	240 x 28	100 / 140
UKK240382	2 compartiments	240 x 38	100 / 140
UKK240482	2 compartiments	240 x 48	100 / 140
UKK240283	3 compartiments	240 x 28	85 / 70 / 85
UKK240383	3 compartiments	240 x 38	85 / 70 / 85
UKK240483	3 compartiments	240 x 48	85 / 70 / 85
UKK340282	2 compartiments	340 x 28	140 / 200
UKK340382	2 compartiments	340 x 38	140 / 200
UKK340482	2 compartiments	340 x 48	140 / 200
UKK340283	3 compartiments	340 x 28	115 / 110 / 115
UKK340383	3 compartiments	340 x 38	115 / 110 / 115
UKK340483	3 compartiments	340 x 48	115 / 110 / 115

Exemple de montage

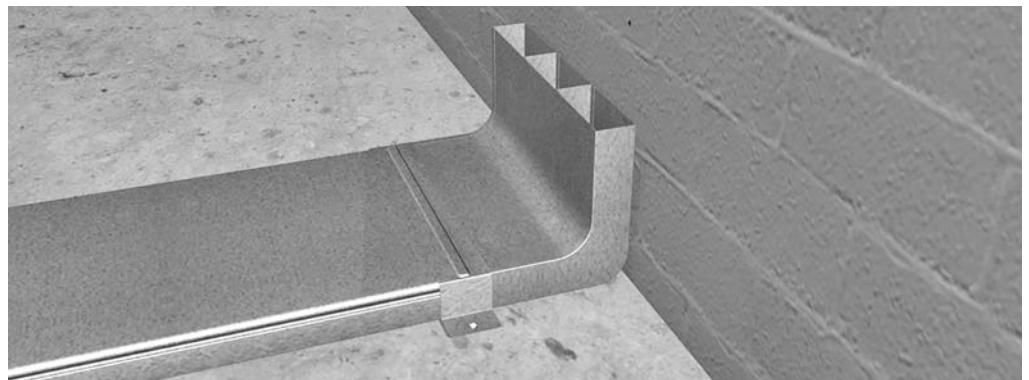

Technique systèmes
d'installation pour
le sol

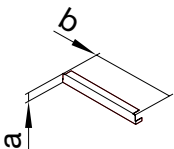

Embout UKE

Embout pour canaux fermés noyés dans la chape.

Matériau: 10327
tôle d'acier galvanisé,
galvanisation selon DIN EN
Epaisseur de matériau:
0,90 mm

Numéro de commande	Dim. b x a [mm]
UKE190280	190 x 28
UKE190380	190 x 38
UKE190480	190 x 48
UKE240280	240 x 28
UKE240380	240 x 38
UKE240480	240 x 48
UKE340280	340 x 28
UKE340380	340 x 38
UKE340480	340 x 48

Remarques générales:

Norme DIN

Pour le noyage dans la dalle, suivre les consignes de la norme DIN 18560 « Chapes dans le bâtiment » !

Mise à la terre

Les composants du système doivent être intégrés dans le dispositif de mise à la terre selon DIN VDE 0100.

Calage

Pour éviter les déformations, il peut être nécessaire de caler les composants.

Etanchéisation

Protéger sur site les canaux et/ou les boîtes de sol contre l'infiltration de chape.

Durcissement

Avant le durcissement de la chape, ne pas marcher sur le système de canaux, ni le solliciter de manière mécanique.

Couvercle de protection

Les couvercles de protection de la boîte de sol universelle ne doivent être retirés que juste avant la pose du revêtement de sol et doivent être ensuite remplacés par les couvercles de montage.

Autres corps de métiers

Observez de plus nos consignes générales et celles qui concernent les corps de métiers opérant à proximité (poseurs de dalle / poseurs de sols).

Nous vous recommandons de confier l'installation du système tehalit.UK à notre équipe de montage.

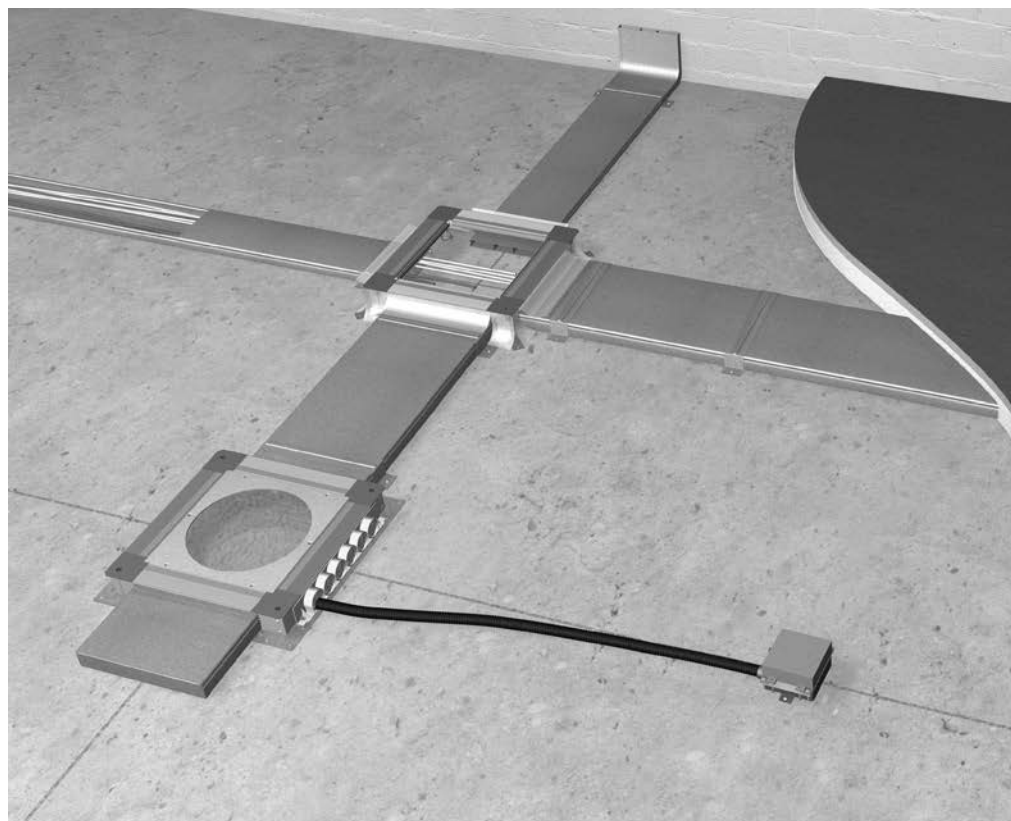

Poser les canaux

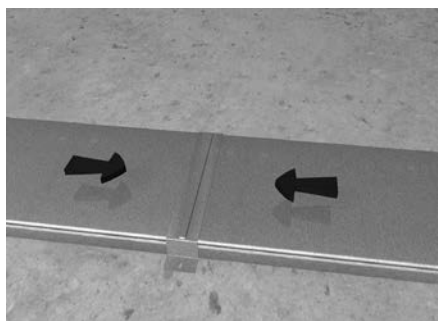

Les canaux noyés se posent bout à bout. Les cloisons de séparation doivent être affleurantes.

Couper les canaux si nécessaire

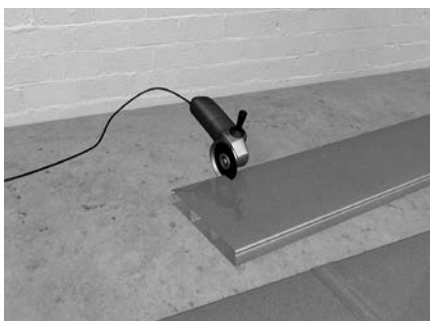

Si nécessaire, couper les canaux noyés à la longueur appropriée. Puis ébavurer les bords vifs.

Fixer les colliers

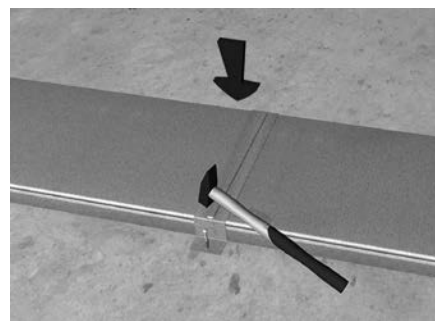

A la jointure, relier deux éléments de canal avec un collier. Fixer avec des chevilles sur la dalle au moyen de deux trous de fixation (7 x 15 mm). Le montage du collier est également nécessaire pour garantir la compensation du potentiel entre les canaux selon DIN VDE 0100.

Etriers pour tout besoin supplémentaire

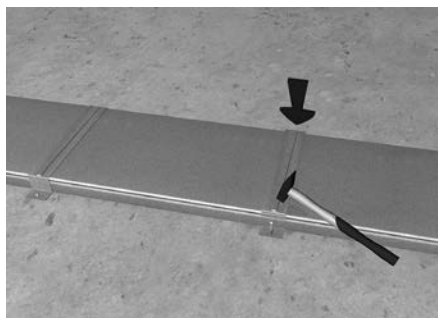

Pour tout besoin supplémentaire, fixer les éléments de canal avec des étriers entre les jointures sur la dalle.

Raccorder le coude vertical

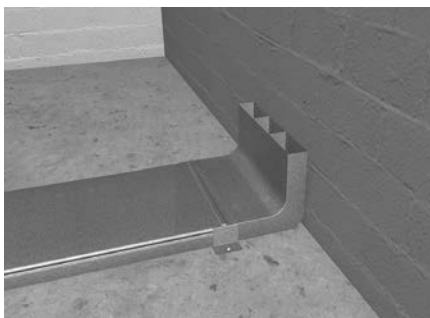

Raccorder le coude vertical comme prise murale au canal noyé avec un collier.

Raccorder le canal d'alimentation



Pour un cheminement supplémentaire, possibilité de monter un canal d'alimentation sur le coude vertical. Ce canal est prévu pour le raccordement du canal noyé au canal d'allège.

Fixer l'embout

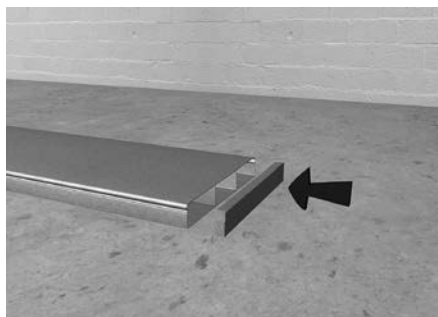

Si le canal noyé se termine au milieu du local, fermer le bord de coupe au moyen d'un embout. Aucun vissage nécessaire.

Mesures de mise à la terre

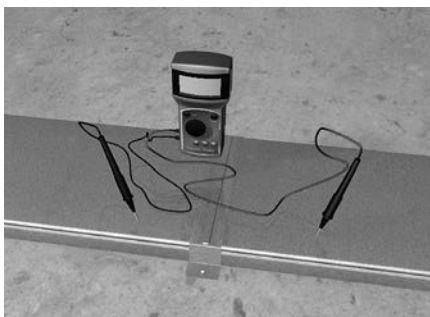

Les éléments de canal doivent être reliés mécaniquement et électriquement par pincage au moyen des colliers. Tous les points de contact doivent être propres et exempts de graisse.

1 : SEBD500GT - Boîte de sol, avec support de base

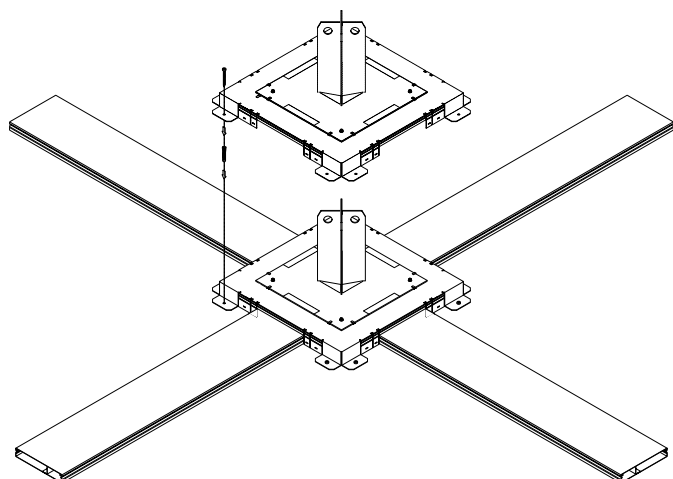

Boîte de sol 500 mm x 500 mm avec flasques tôle pour éléments de coffrage, supports de base inclus, disponible sous forme de kit.

2 : Préparer le support de base

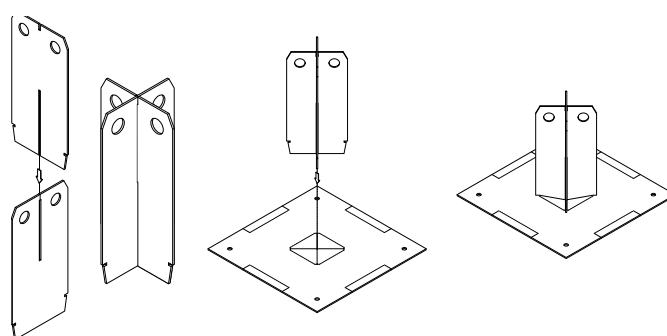

Préparer le support de base par simple assemblage pour le montage.

3 : Fixer le support de base sur la boîte de sol

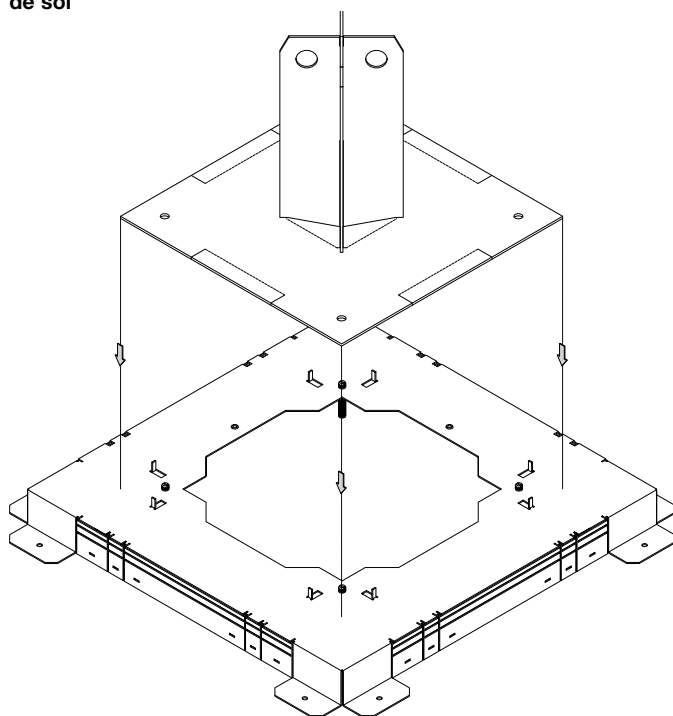

La fixation s'effectue par simple pliage de languettes métalliques pré-estampées.

4 : Mettre en place la boîte de sol

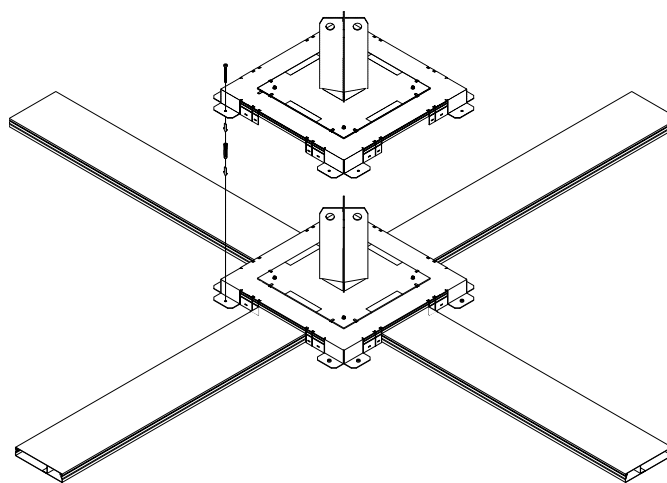

Placer la boîte de sol, avec le support de base, sur le système de canaux. Pour ce faire, détacher les parois latérales le long des perforations, ajuster sur la dalle et fixer.

Technique systèmes d'installation pour le sol

5 : Sortir les câbles et les fixer

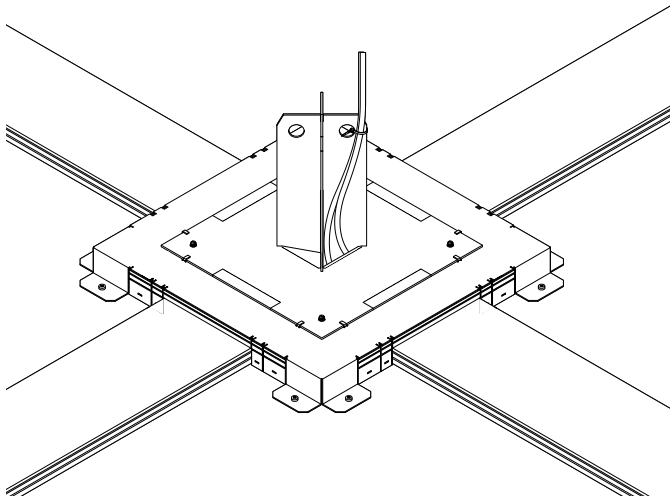

Sortir les câbles par la boîte de sol et les fixer au moyen d'attache-câbles sur le support d'appareils.

6 : Enficher l'élément de coffrage

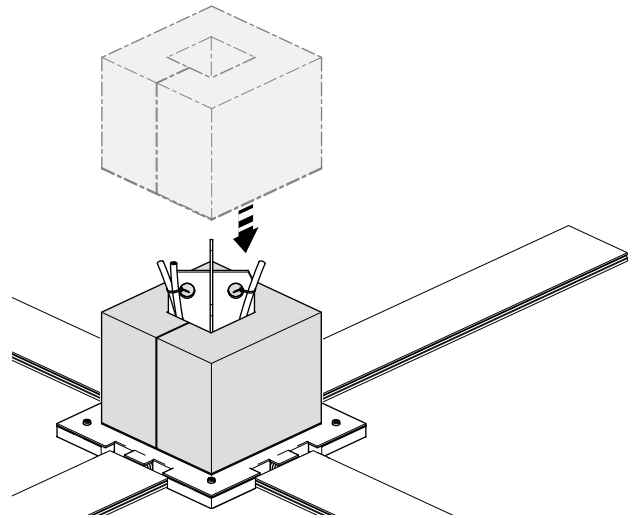

Placer l'élément de coffrage en polystyrène sur le support d'appareils.

7 : Couler la chape

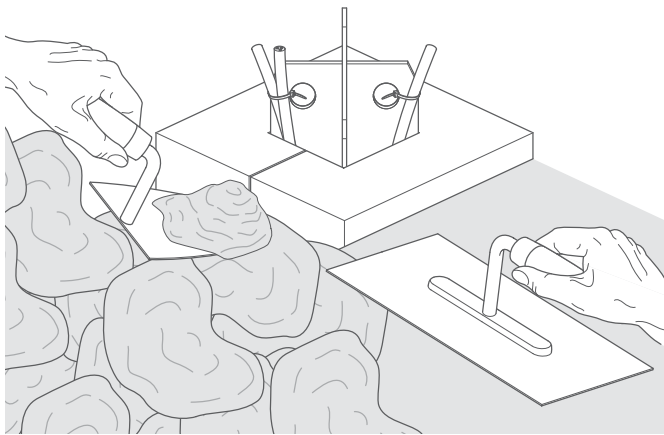

Après étanchéisation et fixation du système (sur site, avec un ruban adhésif textile et/ou du fil par exemple), couler la chape.

8 : Retirer le support d'appareils et l'élément de coffrage

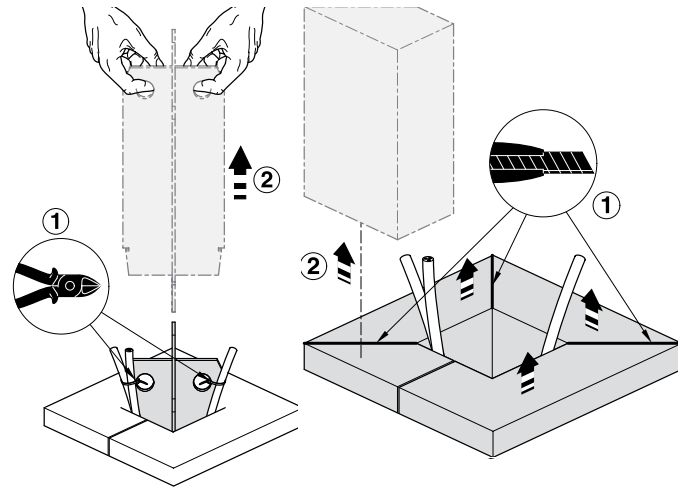

Après séchage de la chape, retirer le support d'appareils et l'élément de coffrage et poser le boîtier de raccordement pour double plancher et/ou la cassette en inox réglable en hauteur.

BKG200601

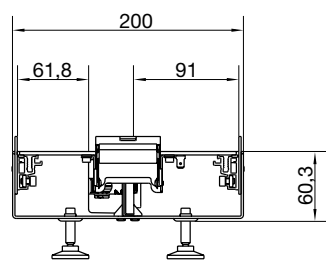

BKG300601

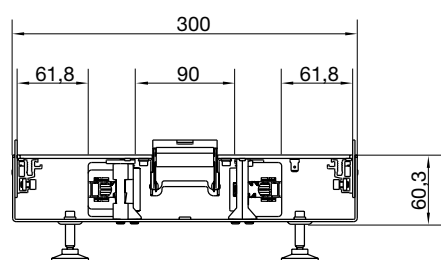

BKG300801

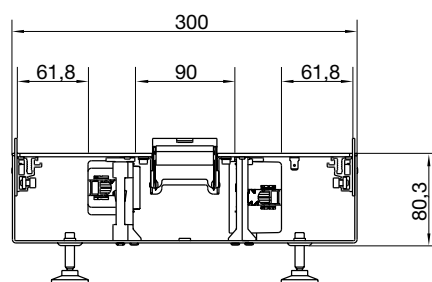

BKG400601

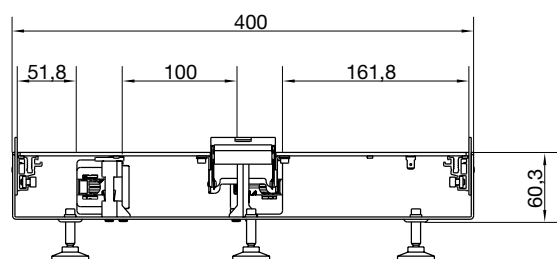

BKG400801

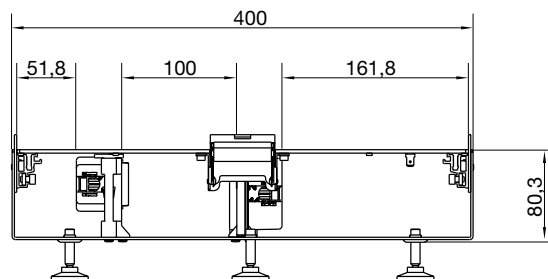

BKG500601

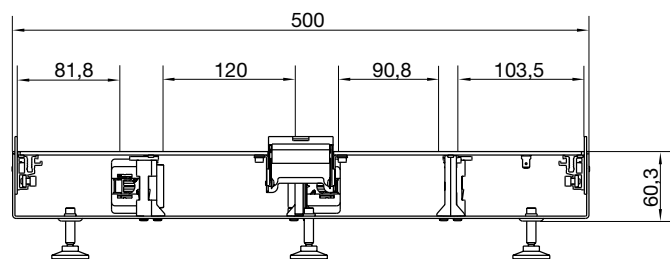

BKG500801

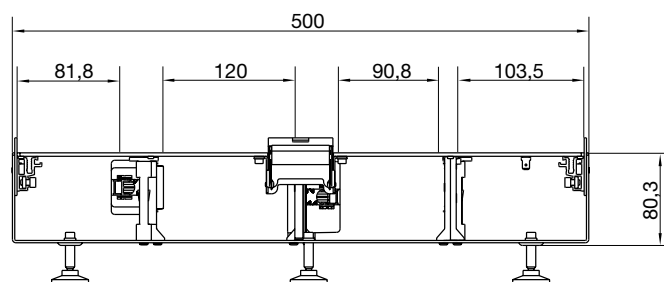

Technique systèmes
d'installation pour
le sol

Occupation des câbles BKG

La détermination du volume de câbles est la base de la planification. Les sections des types de câbles courants sélectionnés sont des valeurs moyennes.

Le calcul repose sur un taux de remplissage de maximum 50°. Observer la réduction de section due à la profondeur d'encastrement des boîtiers d'appareillages et de raccordement. Charge électrique cf. DIN VDE 0100/0298

Caractéristiques du canal		BKG 200x60	BKG 300x60	BKG 400x60	BKG 500x60	BKG 300x80	BKG 400x80	BKG 500x80		
Largeur du canal [mm]		200	300	400	500	300	400	500		
Hauteur du canal [mm]		60	60	60	60	80	80	80		
Version		2 compartiments	3 compartiments	3 compartiments	4 compartiments	3 compartiments	3 compartiments	4 compartiments		
Dimension compartiments [mm] sans appareils	a	83,5	83,5	73,5	103,5	83,5	73,5	103,5		
	b	91	90	100	120	90	100	120		
	c	–	83,5	183,5	112,5	83,5	183,5	112,5		
	d	–	–	–	103,5	–	–	103,5		
Dimension compartiments [mm] avec appareils	a	61,8	61,8	51,8	81,8	61,8	51,8	81,8		
	b	91	90	100	120	90	100	120		
	c	–	61,8	161,8	90,8	61,8	161,8	90,8		
	d	–	–	–	103,5	–	–	103,5		
Section utile Ø cm ²	a	50,1	50,1	44,1	62,1	66,8	58,8	82,8		
	b	54,6	54	60	72	72	80	96		
	c	–	50,1	110,1	67,5	66,8	146,8	90		
	d	–	–	–	62,1	–	–	82,8		
Occupation max. des câbles Ø 11 mm Taux de remplissage 0,5	sans montage d'appareils	Nivellement intérieur	a	15	13	11	18	21	19	27
			b	15	19	22	26	26	30	38
			c	–	13	37	25	21	54	35
			d	–	–	–	18	–	–	27
	avec montage d'appareils	Nivellement intérieur	a	8	8	6	13	14	14	22
			b	–	–	–	–	–	–	–
			c	–	8	31	19	14	46	28
			d	–	–	–	18	–	–	27

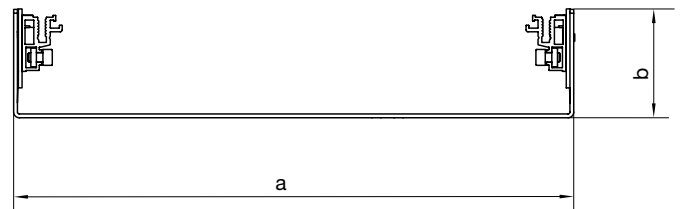
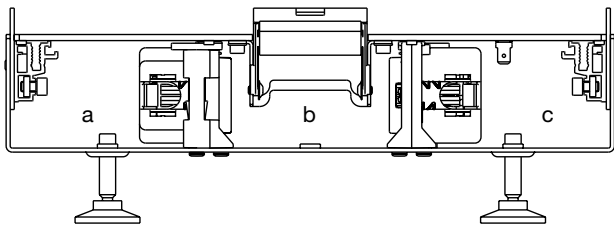

Caractéristiques du produit

- Homologation selon EN50085-1 + 2-2 (homologation par Electrosuisse → S+)
- Système de canaux d'installation électriques pour sols nettoyés à sec
- Charge ponctuelle 3000 N (diamètre du poinçon 13 mm), charge portante 5000 N (diamètre du poinçon 130 mm)
- Pas de bords vifs dans la zone de montage des appareils et du cheminement des câbles
- Sortie avec profilé de brosse dissimulée en cas de non-utilisation
- Vis uniformes → moins d'outils
- Support d'appareils déplaçables
- Extraction du bord de butée sans devoir desserrer des vis
- Bord de butée réglable en continu 0–25 mm

Nombre de vis de nivellement par mètre de canal

BKG...	a (mm)	b (mm)	BKBNSDxxx/m
BKG200601	200	60	4
BKG300601	300	60	4
BKG400601	400	60	7
BKG500601	500	60	7
BKG300801	300	80	4
BKG400801	400	80	7
BKG500801	500	80	7

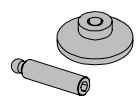

BKBNSDxxx

Hauteur des vis de nivellement pour tehalit.BKG / BKB 60 mm

Système de canal 60
Hauteur de canal (mm) 58

Vis de nivellement	Montants de nivellement avec patin en feutre					
	BKBNSD35 (A)	BKBNSD60 (A)	BKBNSD80 (A)	BKBNSD100 (A)	BKBNSD120 (A)	BKBNSD160 (A)
/1	35	58	80	100	120	160
/2	13	13	13	13	13	13
Zone de nivellement de la vis	31	54	76	96	116	156
Min. Hauteur de nivellement de la vis	13	13	13	13	13	13
Max. Hauteur de nivellement de la vis	44	67	89	109	129	169
Min. Hauteur du canal	71	71	96	116	136	176
Max. Hauteur du canal	102	125	147	167	187	227

Hauteurs des vis de nivellement pour tehalit.BKG / BKB 80 mm

Système de canal 80
Hauteur de canal (mm) 78

Vis de nivellement	Montants de nivellement avec patin en feutre					
	BKBNSD35 (A)	BKBNSD60 (A)	BKBNSD80 (A)	BKBNSD100 (A)	BKBNSD120 (A)	BKBNSD160 (A)
/1	35	58	80	100	120	160
/2	13	13	13	13	13	13
Zone de nivellement de la vis	31	54	76	96	116	156
Min. Hauteur de nivellement de la vis	13	13	13	13	13	13
Max. Hauteur de nivellement de la vis	44	67	89	109	129	169
Min. Hauteur du canal	91	91	96	116	136	176
Max. Hauteur du canal	122	145	167	187	207	247

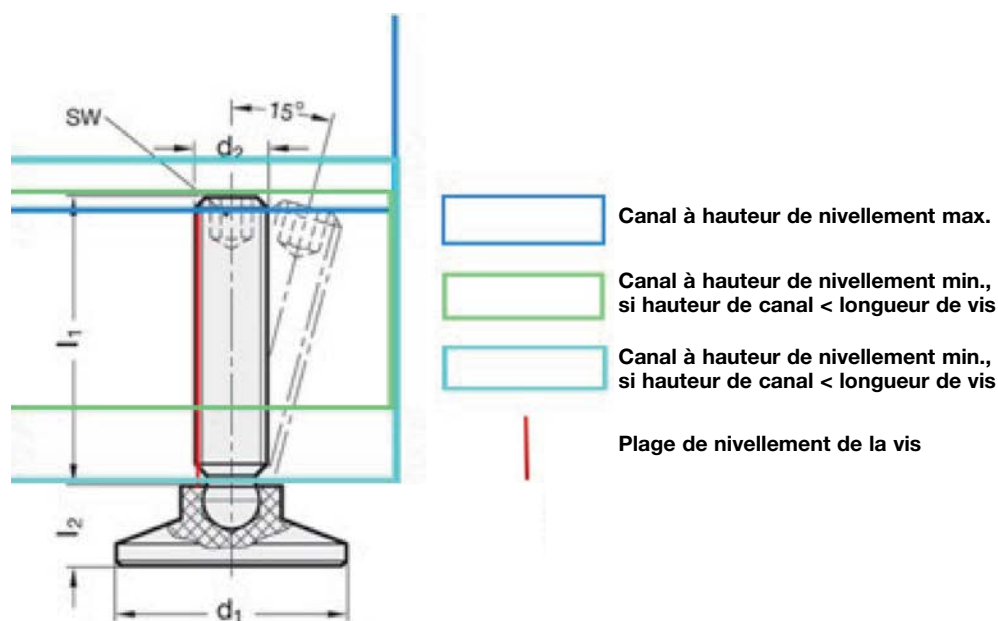

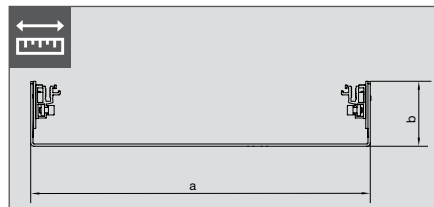
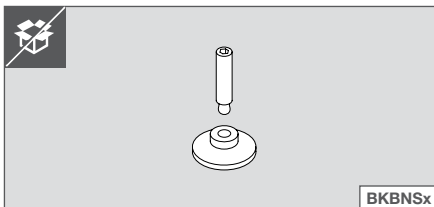
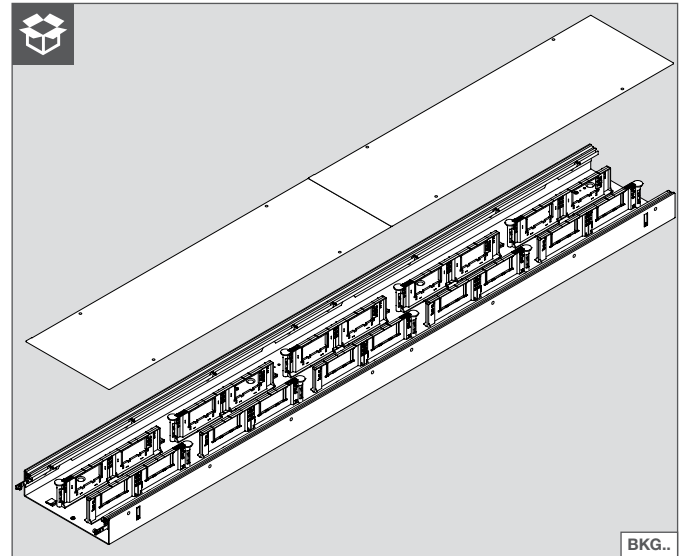
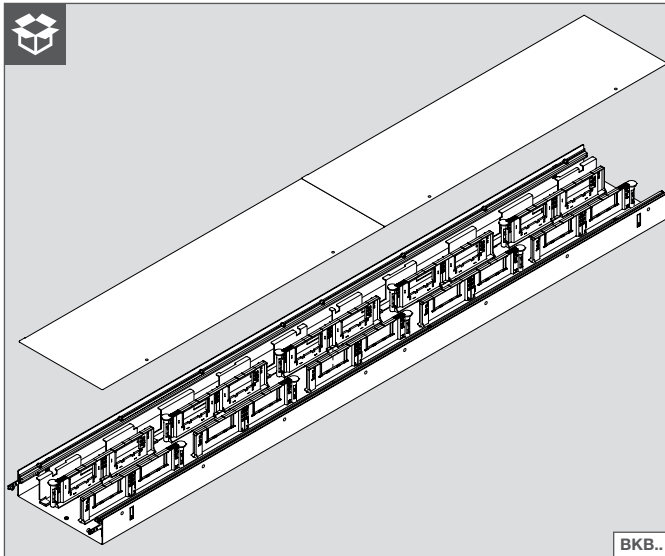

BKBx / BKGx	a (mm)	b (mm)	BKBNSx/m
BK*200601	200	60	4
BK*300601	300	60	4
BK*400601	400	60	7
BK*500601	500	60	7
BK*300801	300	80	4
BK*400801	400	80	7
BK*500801	500	80	7

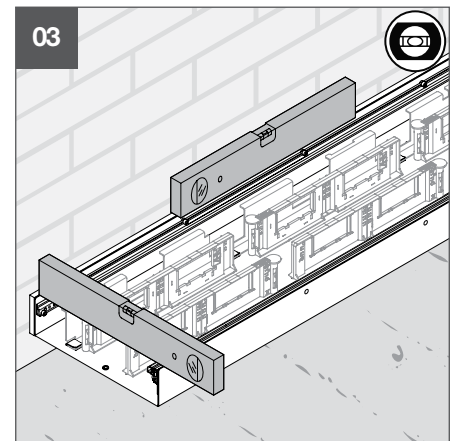
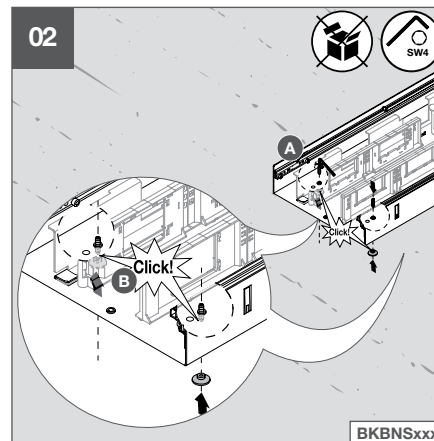
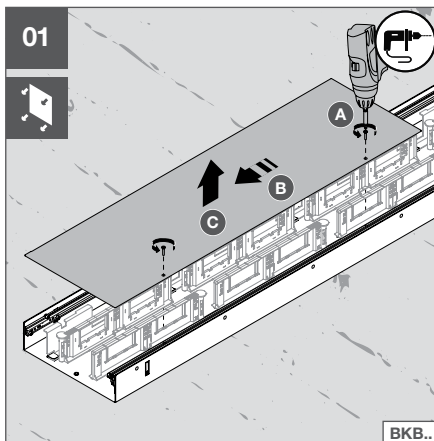

i En cas d'irrégularités du sol brut, il peut être nécessaire de recourir à des tiges de nivellement de différentes longueurs.

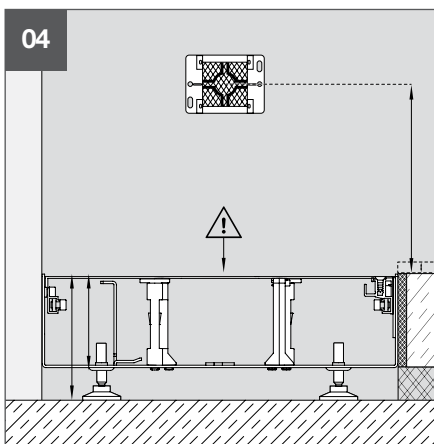

Kit de nivellement	BKBx/BKGx h1=60 mm		BKBx/BKGx h1=80 mm	
	h2 (mm) min.	h2 (mm) max.	h2 (mm) min.	h2 (mm) max.
BKBNS60	69	123	89	143
BKBNS120	134	185	134	205
BKBNSD35	71	102	91	122
BKBNSD35A	71	102	91	122
BKBNSD60	71	125	91	145
BKBNSD60A	71	125	91	145
BKBNSD80	96	147	96	167
BKBNSD80A	96	147	96	167
BKBNSD100	116	167	116	187
BKBNSD100A	116	167	116	187
BKBNSD120	136	187	136	207
BKBNSD120A	136	187	136	207
BKBNSD160	176	227	176	247
BKBNSD160A	176	227	176	247

Technique systèmes d'installation pour le sol

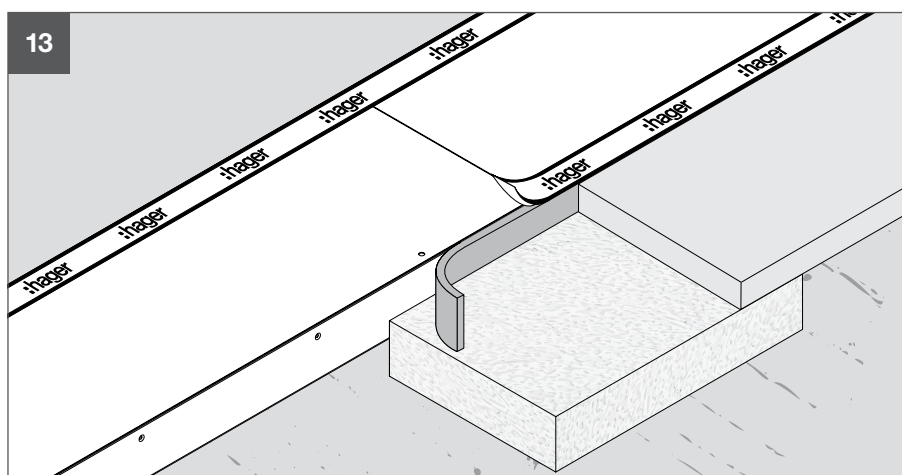
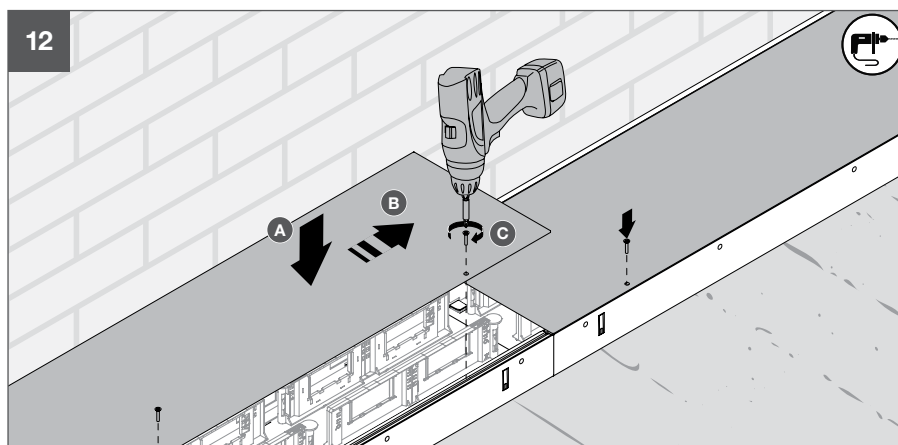
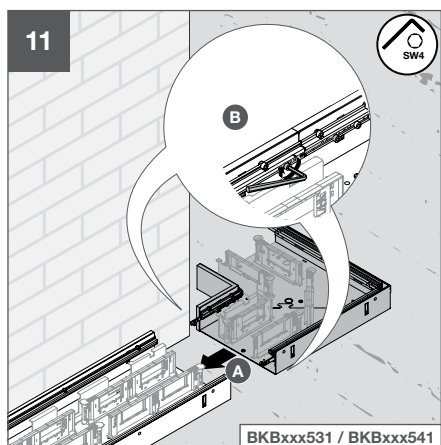
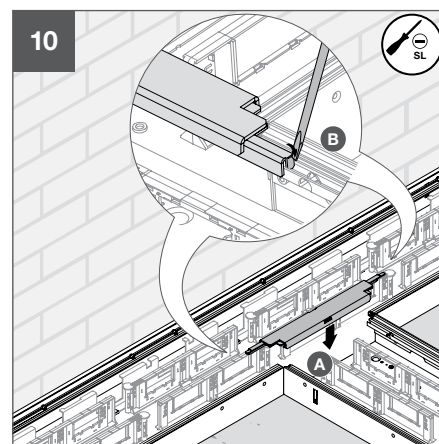
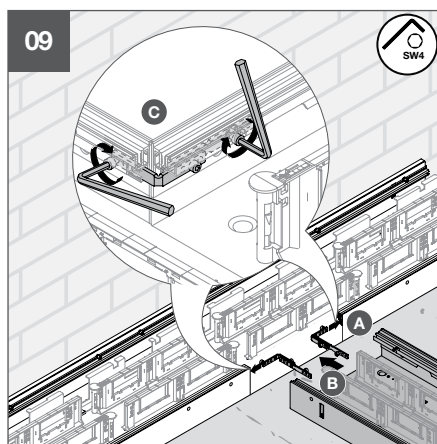
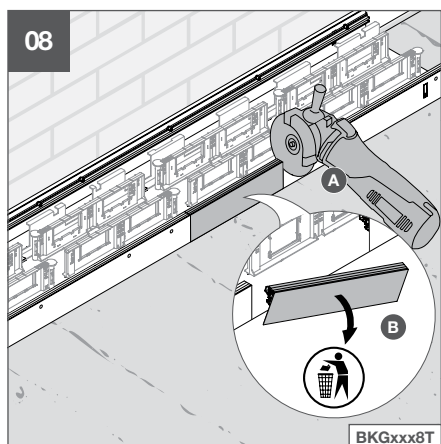
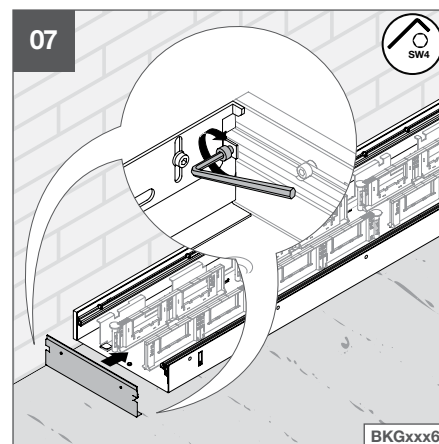
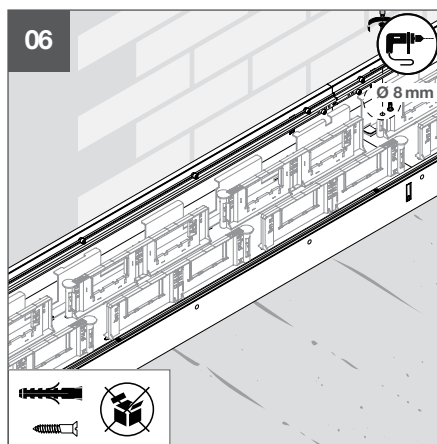
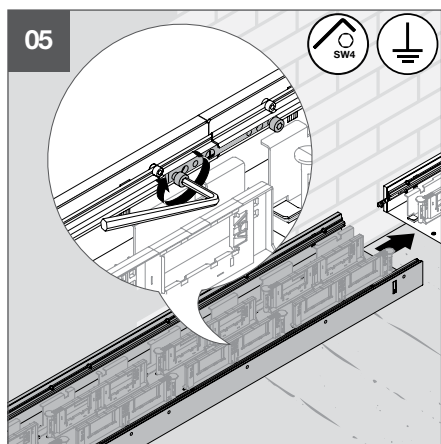

i Pour la prévention des accidents et la protection contre la poussière et la saleté, il faut installer les couvercles de montage avant la pose de la chape.

L'épaisseur de la bande de rive isolante est laissée à l'appréciation du poseur de chape. Sans bande de rive isolante, la chape agit directement sur la paroi latérale du canal. Cela peut entraîner des dommages et des problèmes au cours du montage consécutif. De plus, il n'est pas possible de reniveler le système de canaux si nécessaire.

Le recouvrement sert à protéger les têtes de vis et les profilés de butée au sol et est absolument recommandé.

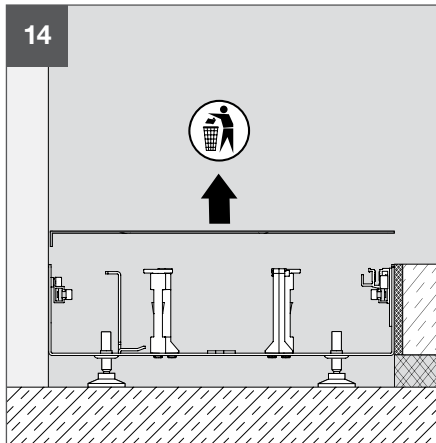

Après le durcissement de la chape, retirer les couvercles de protection de montage et les éliminer de manière appropriée.

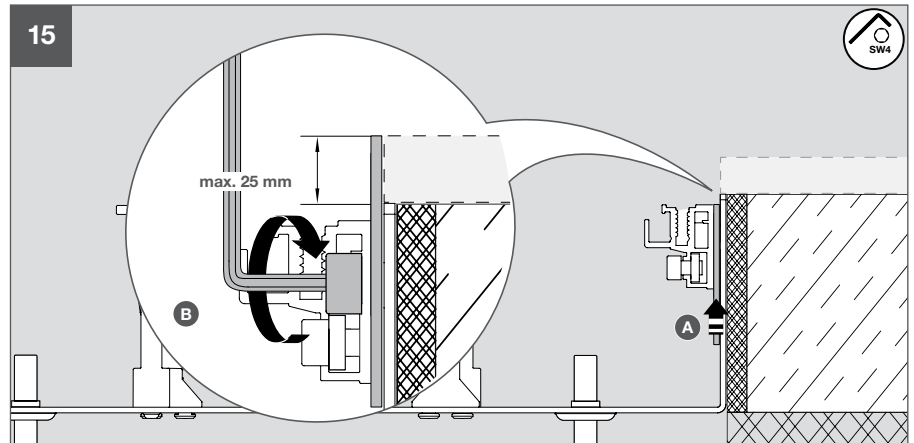

i Si la chape n'est pas à fleur du bord supérieur du canal de sol, il faut reniveler le canal ou l'enduire d'une masse d'égalisation sur toute la surface afin d'éviter des irrégularités.

Les couvercles de protection de montage sur les canaux de sol (BKBx, BKGx) sont à remplacer par des couvercles de canal appropriés (à commander séparément).

Prévoir un joint de dilatation sur des revêtements de sol durs, tels que le bois ou les carrelages !

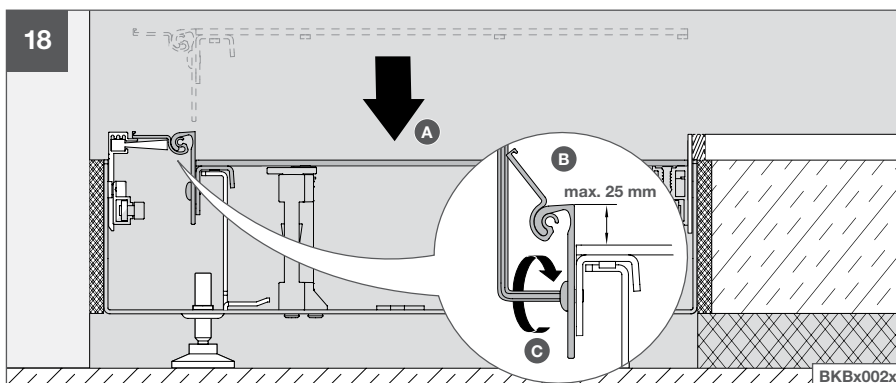
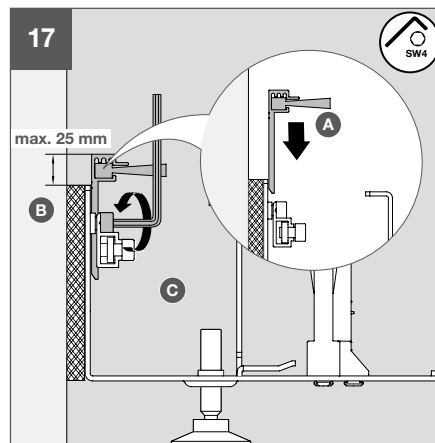
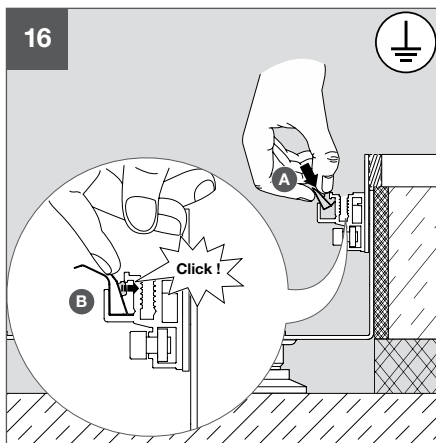

i Pour les revêtements de sol qui ont tendance à s'effiloche, il faut souder les bords. Pour les revêtements de sol textiles, régler la sortie de câbles environ 1 mm plus bas, car le revêtement de sol s'affaisse sous les pas et on pourrait ressentir la sortie de câbles. Éviter toute pénétration de colle entre les composants mobiles, afin de permettre des ajustements ultérieurs. Pour les couvercles de bac, le réglage de la sortie de câbles n'est pas nécessaire.

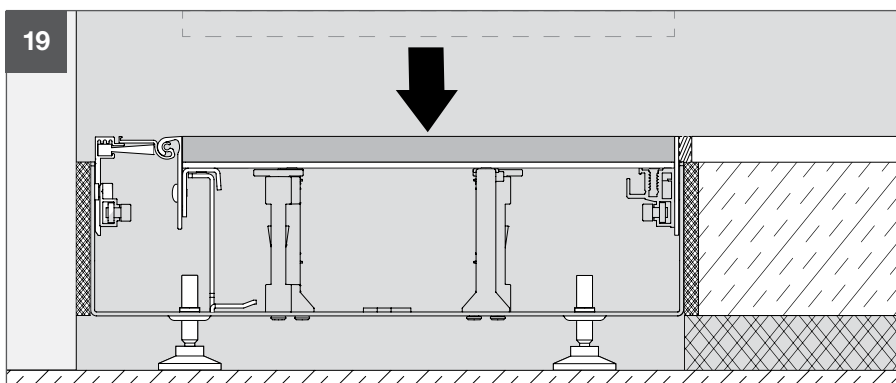

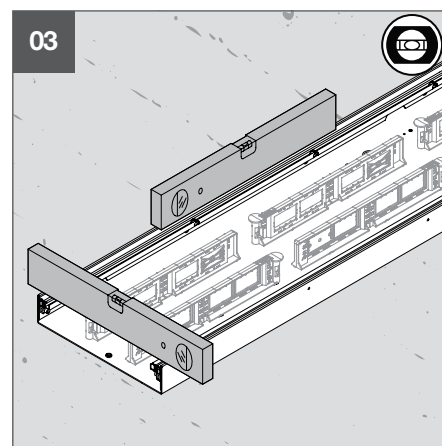
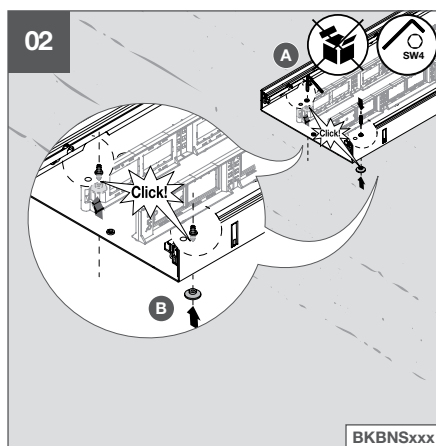
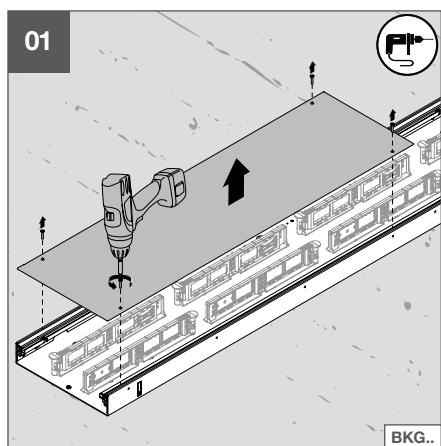
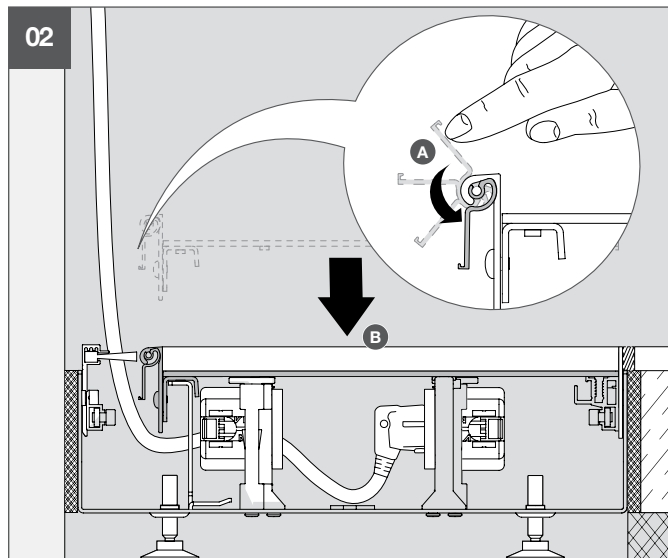
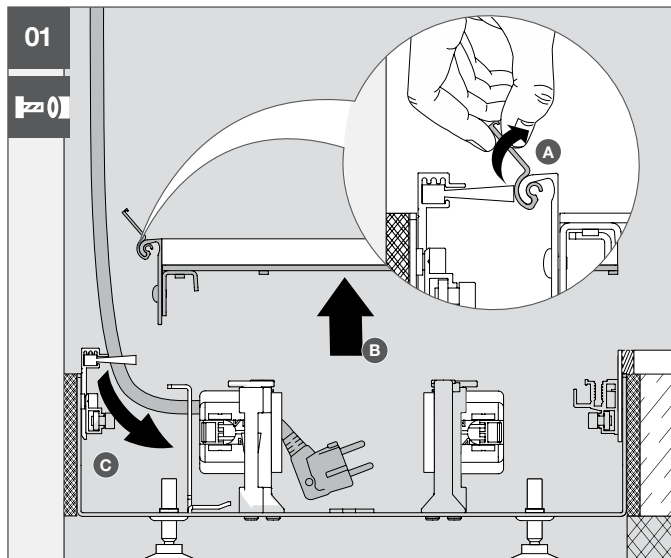

i En cas d'irrégularités du sol brut, il peut être nécessaire de recourir à des tiges de nivellement de différentes longueurs.

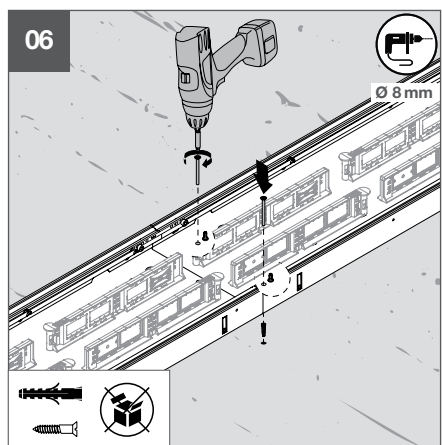
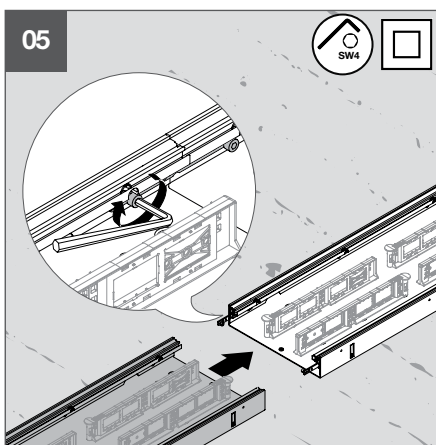
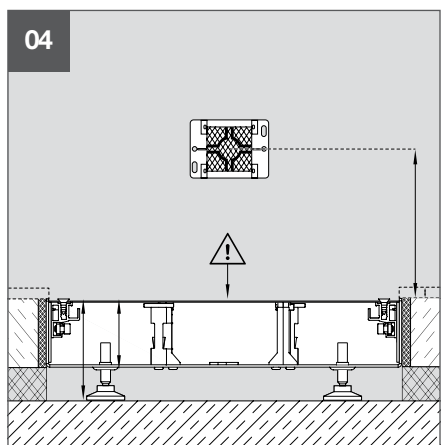

Technique systèmes d'installation pour le sol

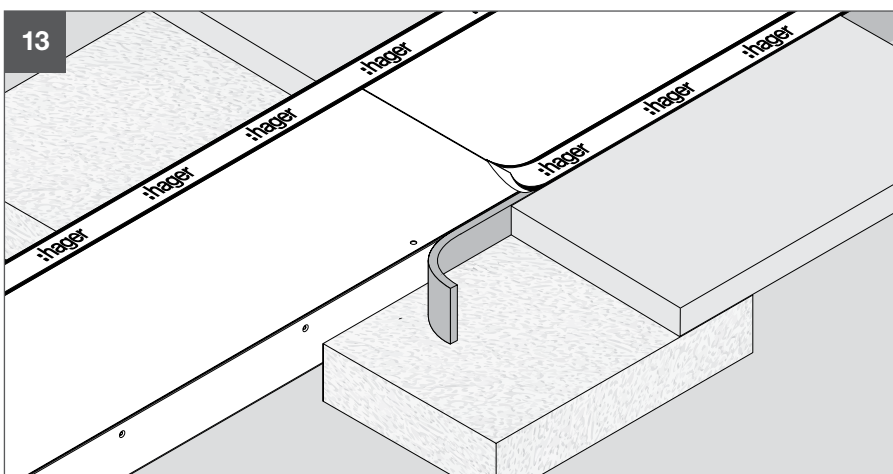
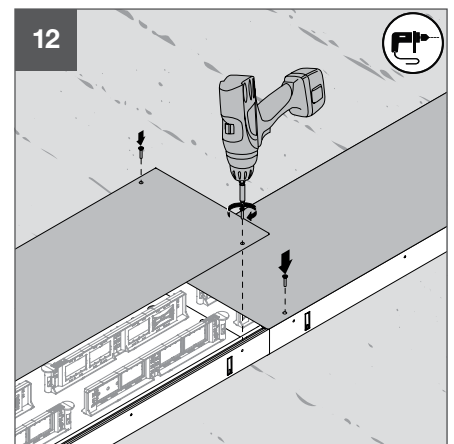
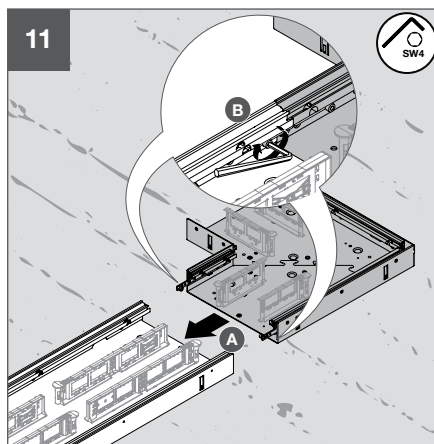
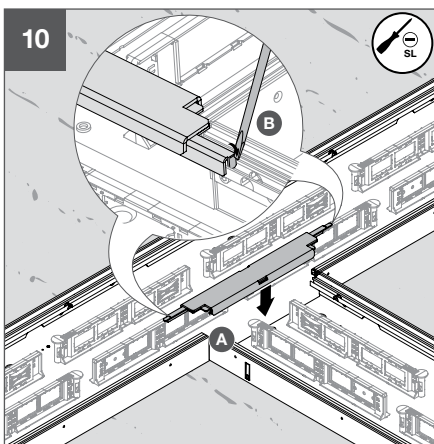
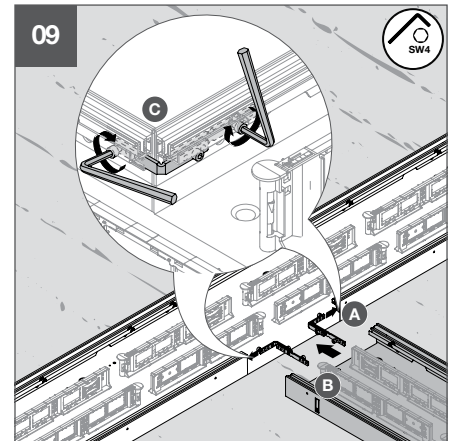
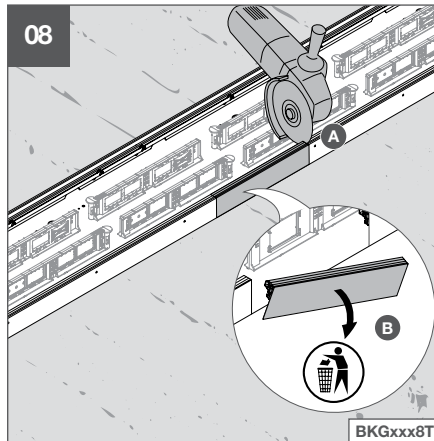
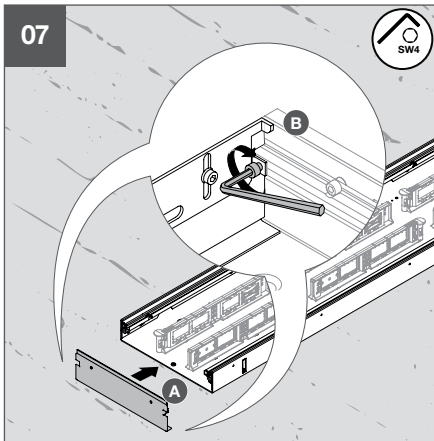

i Pour la prévention des accidents et la protection contre la poussière et la saleté, il faut installer les couvercles de montage avant la pose de la chape.

L'épaisseur de la bande de rive isolante est laissée à l'appréciation du poseur de chape. Sans bande de rive isolante, la chape agit directement sur la paroi latérale du canal. Cela peut entraîner des dommages et des problèmes au cours du montage consécutif. De plus, il n'est pas possible de niveler le système de canaux si nécessaire.

Le recouvrement sert à protéger les têtes de vis et les profils de butée au sol et est absolument recommandé.

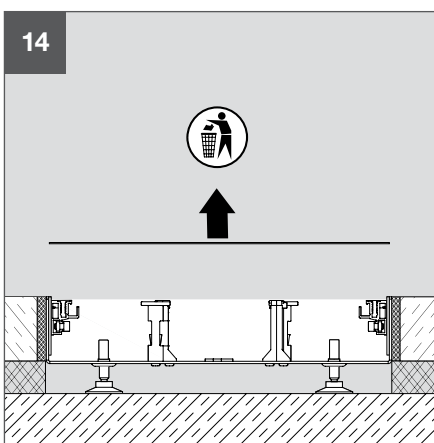

Après le durcissement de la chape, retirer les couvercles de protection de montage et les éliminer de manière appropriée.

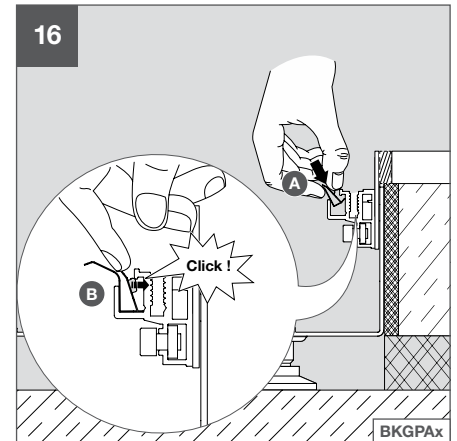
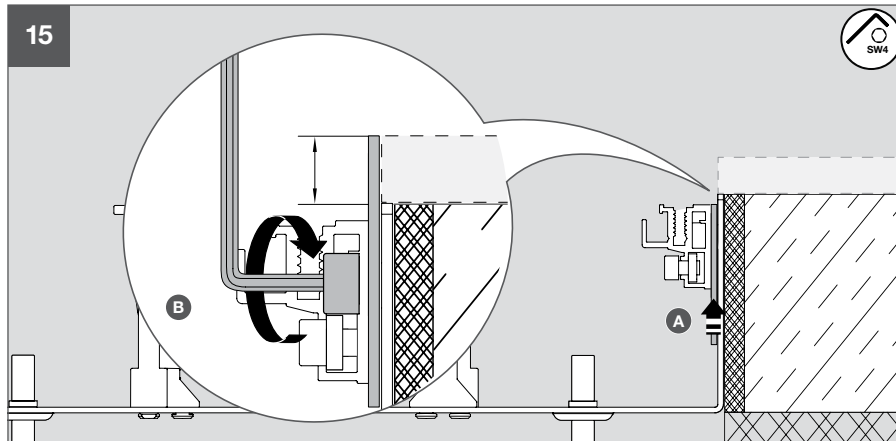

i Si la chape n'est pas à fleur du bord supérieur du canal de sol, il faut reniveler le canal ou l'enduire d'une masse d'égalisation sur toute la surface afin d'éviter des irrégularités.

Les couvercles de protection de montage sur les canaux de sol (BKBx, BKGx) sont à remplacer par des couvercles de canal appropriés (à commander séparément).

Prévoir un joint de dilatation sur des revêtements de sol durs, tels que le bois ou les carrelages !

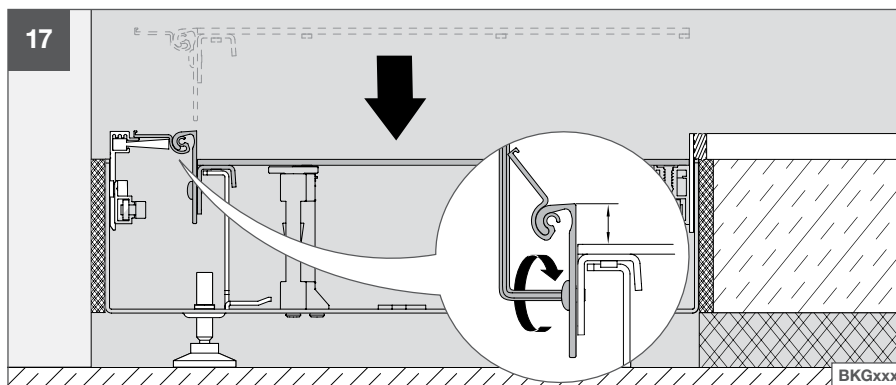

i Pour les revêtements de sol qui ont tendance à s'effiloquer, il faut souder les bords. Pour les revêtements de sol textiles, régler la sortie de câbles environ 1 mm plus bas, car le revêtement de sol s'affaisse sous les pas et on pourrait ressentir la sortie de câbles. Éviter toute pénétration de colle entre les composants mobiles, afin de permettre des ajustements ultérieurs. Pour les couvercles de bac, le réglage de la sortie de câbles n'est pas nécessaire.

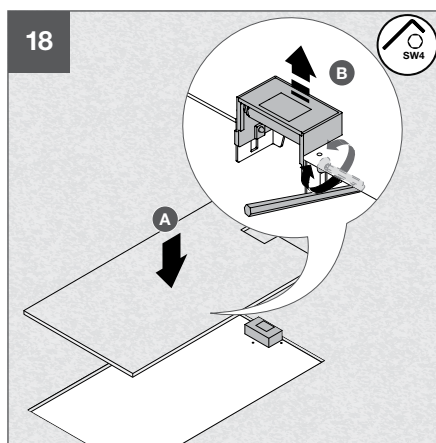

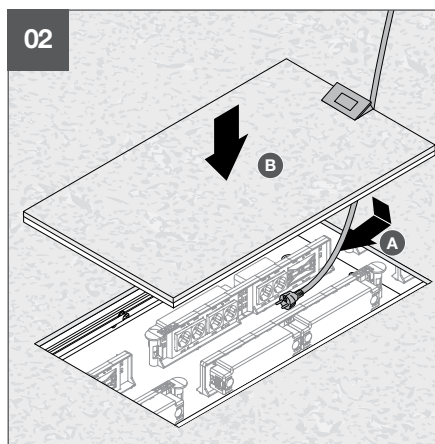
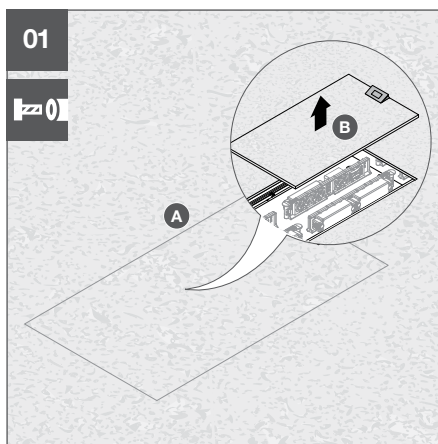

Indications générales



- Il faut enlever la poussière et la saleté des canaux de sol afin d'améliorer l'adhérence des revêtements de sol.
- Les revêtements en matériaux dérivés du bois pour les couvercles doivent être traités des deux côtés afin d'éviter qu'ils ne se déforment trop facilement. Utiliser un ruban adhésif double face si le collage est réalisé d'un seul côté.
- Pour de nombreux matériaux dérivés du bois, il convient de prévoir des joints de dilatation qui compensent à la fois la dilatation et la rétraction. Ils sont utiles, par exemple, le long des parois latérales des canaux de sol.
- Pour les revêtements de sol, observer le sens de la structure de surface !
- Les revêtements de sol épais peuvent gêner la mise en place des couvercles de canal.
- Nettoyer et éliminer après le montage le matériau de joint et la colle sur les composants fonctionnels ainsi que les surfaces visibles afin d'éviter tout endommagement du produit.
- Pour obtenir un résultat optimal, il est indispensable de se concerter avec d'autres corps de métiers (poseur de chape, poseur de sol, etc.). Un travail propre et professionnel est la condition primordiale pour obtenir un résultat satisfaisant.
- Les kits de nivellement sont à commander séparément. En cas d'irrégularités du sol brut, il peut être nécessaire de recourir à des tiges de nivellement de différentes longueurs.
- Les couvercles de canal sont à commander séparément. Des couvercles plats ainsi que des couvercles de bac avec un évidement pour revêtement de sol de 3 mm sont disponibles en tant qu'articles standards. Des couvercles de bac de longueurs spéciales et avec un évidement pour revêtement de sol entre 3 et 25 mm sont disponibles sur demande avec un délai de livraison correspondant.
- Lors du montage du canal le long des murs, il faut tenir compte de la structure ultérieure du mur. Si le canal est monté le long d'un mur de gros œuvre, il doit être installé à une distance du mur qui tienne compte de la structure des plaques de plâtre et des plinthes. Si cela n'est pas respecté, il sera impossible de retirer les couvercles ou d'utiliser les sorties de câbles.
- Le système de canaux BKGx est recommandé pour le montage le long des murs et des façades de fenêtres. Pour le montage au sein d'une pièce, nous recommandons le système de canaux BKBx.

tehalit.BKB

Croquis avec vue en coupe du canal dans le sol

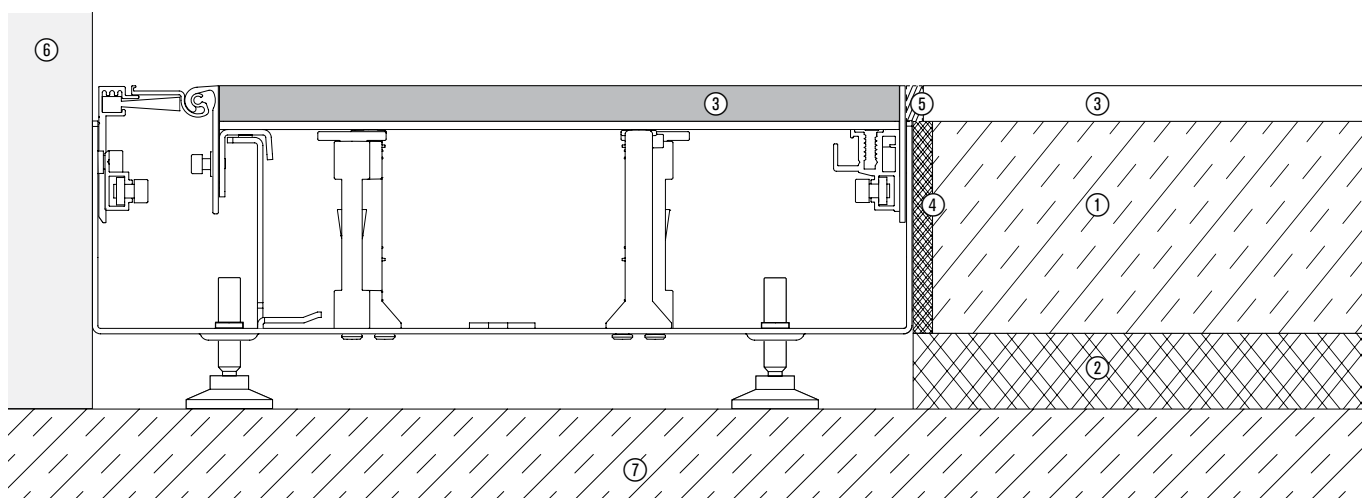

- | | |
|---|-------------------------|
| ① Chape | ⑤ Joint de raccordement |
| ② Insonorisation et isolation contre le froid | ⑥ Paroi |
| ③ Revêtement de sol | ⑦ Sol brut |
| ④ Bande isolante | |

Canal de sol

Identifiant	Sorte	Largeur du canal Dimensions nominales	Plage de nivellement
BK = canal de sol	X F = avec feuille W = avec bac de sol FD = avec feuille et possibilité d'étanchéité WD = avec bac de sol et possibilité d'étanchéité	Y 150 200 250 300 350 400 500 600	Z (feuille) 045 = 45 - 70 mm 065 = 65 - 110 mm 105 = 105 - 150 mm 145 = 145 - 190 mm (Bac) 040 = 40 - 60 mm 050 = 50 - 70 mm 060 = 60 - 100 mm 070 = 70 - 110 mm 080 = 80 - 120 mm 090 = 90 - 130 mm

BK Embout/pièce de fermeture

Identifiant	Sorte	Type	Largeur du canal Dimensions nominales	Plage de nivellement
BK = canal de sol	W F = avec feuille W = avec bac de sol FD = avec feuille et possibilité d'étanchéité WD = avec bac de sol et possibilité d'étanchéité	X V = pièce de fermeture E = embout	Y 150 200 250 300 350 400 500 600	Z (Bac) 040 = 40 - 60 mm 050 = 50 - 70 mm 060 = 60 - 100 mm 070 = 70 - 110 mm 080 = 80 - 120 mm 090 = 90 - 130 mm

BK Couvertcles

Identifiant	Type	avec possibilité d'étanchéité	Largeur du canal Dimensions nominales	Type d'estampage
BK = canal de sol	W A = couvercle	X = normal (sans bande d'étanchéité) D = pour bande d'étanchéité	Y 150 200 250 300 350 400 500 600	Z = sans poinçonnage R06 = poinçonnage R06 env. 215 mm R10 = poinçonnage R10 env. 275 mm R12 = poinçonnage R12 env. 306 mm Q06 = poinçonnage Q06 200 x 200 mm Q08 = poinçonnage Q08 294 x 294 mm Q12 = poinçonnage Q12 244 x 244 mm E04 = poinçonnage E04 147 x 247 mm E09 = poinçonnage E09 200 x 253 mm

BK Traverses

Identifiant	Type	avec possibilité d'étanchéité	Largeur du canal Dimensions nominales
BK = canal de sol	X T = Traverse TM = Traverse pour soutien médian	Y N = normal (sans bande d'étanchéité) D = pour bande d'étanchéité	Z 150 200 250 300 350 400 500 600

BK Boîtes de jonction

Identifiant	Type	Type de poinçonnage
BK = canal de sol	Y SA = boîte de jonction latérale	Z B00 = sans poinçonnage R06 = poinçonnage R06 env. 215 mm R10 = poinçonnage R10 env. 275 mm R12 = poinçonnage R12 env. 306 mm Q06 = poinçonnage Q06 200 x 200 mm Q08 = poinçonnage Q08 294 x 294 mm Q12 = poinçonnage Q12 244 x 244 mm E04 = poinçonnage E04 147 x 247 mm E09 = poinçonnage E09 200 x 253 mm

BK Boîtes de jonction - Kit de nivellement

Identifiant	Type	Ajout	Plage de nivellement
BK = canal de sol	X SA = boîte de jonction latérale	Y N = Kit de nivellement	Z 045070 = 45 - 70 mm 065110 = 65 - 110 mm 105150 = 105 - 150 mm 145190 = 145 - 190 mm

BK Cloisons de séparation

Identifiant	Type	Matériau:	Hauteur nominale
BK = canal de sol	X TW = cloison de séparation	Y K = plastique - PS F00 = plastique pied S = acier	Z (plastique) 16 = 16 mm - pour hauteur de canal 30 mm 31 = 31 mm - pour hauteur de canal 45 mm 46 = 46 mm - pour hauteur de canal 60 mm 61 = 61 mm - pour hauteur de canal 75 mm 76 = 76 mm - pour hauteur de canal 90-100 mm 91 = 91 mm - pour hauteur de canal 105-120 mm (Tôle d'acier) 20 = 20 mm - pour hauteur de canal 45 mm 35 = 35 mm - pour hauteur de canal 60 mm 50 = 50 mm - pour hauteur de canal 75 mm 65 = 65 mm - pour hauteur de canal 90 mm 80 = 80 mm - pour hauteur de canal 100 mm 95 = 95 mm - pour hauteur de canal 105 mm 110 = 110 mm - pour hauteur de canal 120 mm

BK Accessoires

Identifiant	Type	Sorte	Couleur/angle/hauteur/longueur
BK = canal de sol	X Z = accessoire	Y SA = raccordement du conducteur de protection SAK00 = borne de conducteur de protection M = bande de caoutchoemball. mousse BSK = rebord de revêtement BSA = couvercle de liaison de revêtement EA00 = ancrage de chape VS = kit de jonction KV = élément de liaison de canal N = collier de nivellement NS = tige de nivellement KM = contre-écrou HP00 = griffe de maintien NSD0 = appui isolant pour tiges de nivellement SH = ventouse KH = élévateur à griffes	Z 200 = longueur 200 mm 203 = 20 x 3 mm 7011 = RAL 7011, gris fer 9005 = RAL 9005, noir 7011 = RAL 7011, gris fer 90 = coudé, 90 degrés 180 = droit, 180 degrés 090 = coudé, 90 degrés 030 = à partir d'une hauteur de canal 30 050 = à partir d'une hauteur de canal 50 25 - 160 = hauteur de nivellement 80 = pour M8 20 = capacité jusqu'à 20 kg 30 = capacité jusqu'à 30 kg 30 = capacité jusqu'à 30 kg

Description générale

Le canal à fleur de chape se distingue par des couvercles s'ouvrant sans interruption sur toute la longueur des canaux. La chape est posée de manière à affleurer la hauteur du canal. Le système de canaux à fleur de chape complet est réglable en hauteur en continu. A l'état fini, les couvercles de canal sont ouvrables à tout moment. Il est donc facile de poser ultérieurement des câblages. Grâce à l'ouverture de montage dans les couvercles de canal, il est possible de monter des boîtiers de raccordement ou des colonnettes de raccordement. L'avantage d'utiliser des boîtes de jonction de canal est que l'on peut choisir une section de canal plus étroite car l'intérieur du canal reste entièrement libre pour le cheminement du câblage. Le canal à fleur de chape est disponible pour les sols à nettoyage sec ou humide avec coffrage feuille ou bac en tôle d'acier. L'isolation aux bruits de choc prévue en usine ainsi que la possibilité d'utiliser

n'importe quel revêtement de sol répondent aux plus hautes exigences en termes de flexibilité.

Ce système à hauteur variable est appréciable lorsqu'on ne connaît pas précisément la nature du second œuvre final ou que l'on souhaite conserver un haut niveau de flexibilité. Des largeurs de canal jusqu'à 600 mm permettent d'utiliser le canal là où existe un gros volume de câblages. Ce canal affleurant s'utilise dans les ateliers de production en version nue, ou dans les bâtiments de bureaux et administratifs avec des couvercles de canal revêtus d'un revêtement de sol collé. Sa faible hauteur le rend également compatible avec des hauteurs très basses de chape (à partir de 40 mm).

BKF Canal avec coffrage feuille pour sols nettoyés à sec



Caractéristiques:

- convient pour les sols nettoyés à sec
- pose facile et flexible
- flexible par rapport aux autres ouvrages, par ex. des tubes de chauffage transversaux
- la totalité de l'espace intérieur est disponible pour le cheminement du câblage

BKF Canal avec cuve de sol pour sols nettoyés à sec



Caractéristiques:

- convient pour les sols nettoyés à sec
- tirage facile des câbles
- Installation propre, les câbles sont protégés de la poussière et des saletés

BKFD Canal avec coffrage feuille et possibilité d'étanchéité**Caractéristiques:**

- convient pour les sols nettoyés à l'eau
- pose facile et flexible
- flexible par rapport aux autres ouvrages, par ex. des tubes de chauffage transversaux
- la totalité de l'espace intérieur est disponible pour le cheminement du câblage

BKFD Canal avec bac de sol et possibilité d'étanchéité**Caractéristiques:**

- convient pour les sols nettoyés à l'eau
- tirage facile des câbles
- Installation propre, les câbles sont protégés de la poussière et des saletés

Disponibles sur demande!

Pièces de forme pré-assemblées disponibles sur demande. Elles sont assemblées avec le canal standard sur site, sous forme modulaire. Les différentes tailles peuvent être dérivées du canal standard. Les pièces de forme sont fournies avec des colliers de nivellement montés en usine. Appuis pour isolant phonique et tiges de nivellement sont fournis

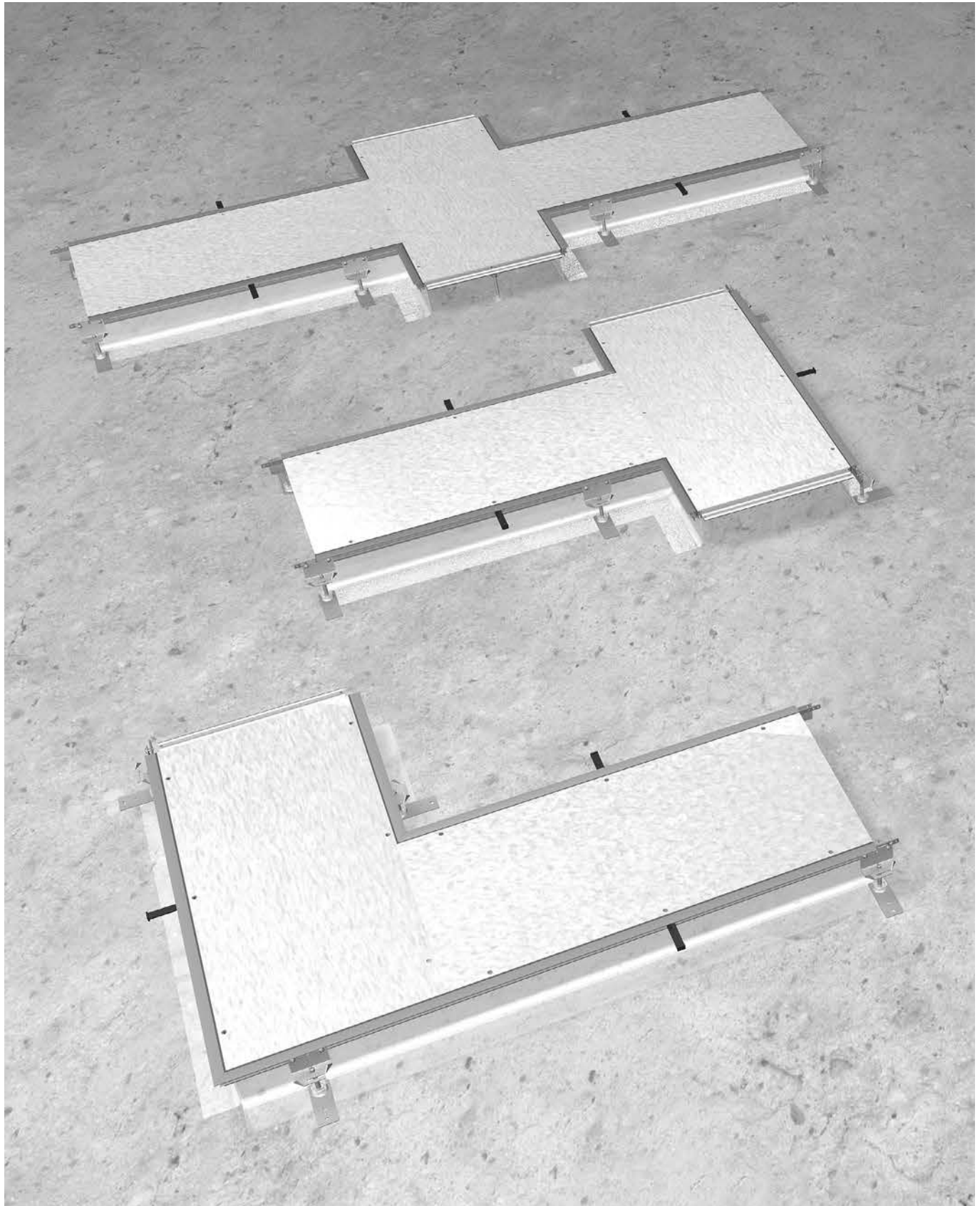

Technique systèmes
d'installation pour
le sol

Déterminer le volume de câblage

Pour définir la taille de canal nécessaire, il faut connaître le volume de câblage. Comme, dans la pratique, les câbles ne sont jamais accolés de manière optimalement parallèle, on utilise ici la formule du diamètre au carré (d)².

Afin d'être paré pour des futurs besoins d'installation, les canaux ne doivent être remplis qu'à 50 %. Ceci permet aussi de tirer plus facilement les câbles dans le canal. A noter que ce calcul ne tient pas compte des boîtes de sol ou sorties susceptibles d'interrompre le cheminement des câbles.



Numéro de commande	Hauteur max. mm	Section utile cm ²	Diamètre du câble en mm																
			5	6	7	8	9	10	11	12	13	14	15	16	17	18	19	20	
BKF150045	70	77	154	106	78	60	47	38	31	26	22	19	17	15	13	11	10	9	
BKF150065	110	121	242	168	123	94	74	60	50	42	35	30	26	23	20	18	16	15	
BKF150105	150	165	330	229	168	128	101	82	68	57	48	42	36	32	28	25	22	20	
BKF150145	190	209	418	290	213	163	129	104	86	72	61	53	46	40	36	32	28	26	
BKF200045	70	112	224	155	114	87	69	56	46	38	33	28	24	21	19	17	15	14	
BKF200065	110	176	352	244	179	137	108	88	72	61	52	44	39	34	30	27	24	22	
BKF200105	150	240	480	333	244	187	148	120	99	83	71	61	53	46	41	37	33	30	
BKF200145	190	304	608	422	310	237	187	152	125	105	89	77	67	59	52	46	42	38	
BKF250045	70	147	294	204	150	114	90	73	60	51	43	37	32	28	25	22	20	18	
BKF250065	110	231	462	320	235	180	142	115	95	80	68	58	51	45	39	35	31	28	
BKF250105	150	315	630	437	321	246	194	157	130	109	93	80	70	61	54	48	43	39	
BKF250145	190	399	798	554	407	311	246	199	164	138	118	101	88	77	69	61	55	49	
BKF300045	70	182	364	252	185	142	112	91	75	63	53	46	40	35	31	28	25	22	
BKF300065	110	286	572	397	291	223	176	143	118	99	84	72	63	55	49	44	39	35	
BKF300105	150	390	780	541	397	304	240	195	161	135	115	99	86	76	67	60	54	48	
BKF300145	190	494	988	686	504	385	304	247	204	171	146	126	109	96	85	76	68	61	
BKF350045	70	217	434	301	221	169	133	108	89	75	64	55	48	42	37	33	30	27	
BKF350065	110	341	682	473	347	266	210	170	140	118	100	86	75	66	58	52	47	42	
BKF350105	150	465	930	645	474	363	287	232	192	161	137	118	103	90	80	71	64	58	
BKF350145	190	589	1178	818	601	460	363	294	243	204	174	150	130	115	101	90	81	73	
BKF400045	70	252	504	350	257	196	155	126	104	87	74	64	56	49	43	38	34	31	
BKF400065	110	396	792	550	404	309	244	198	163	137	117	101	88	77	68	61	54	49	
BKF400105	150	540	1080	750	551	421	333	270	223	187	159	137	120	105	93	83	74	67	
BKF400145	190	684	1368	950	697	534	422	342	282	237	202	174	152	133	118	105	94	85	
BKF500045	70	322	644	447	328	251	198	161	133	111	95	82	71	62	55	49	44	40	
BKF500065	110	506	1012	702	516	395	312	253	209	175	149	129	112	98	87	78	70	63	
BKF500105	150	690	1380	958	704	539	425	345	285	239	204	176	153	134	119	106	95	86	
BKF500145	190	874	1748	1213	891	682	539	437	361	303	258	222	194	170	151	134	121	109	
BKF600045	70	392	784	544	400	306	241	196	161	136	115	100	87	76	67	60	54	49	
BKF600065	110	616	1232	855	628	481	380	308	254	213	182	157	136	120	106	95	85	77	
BKF600105	150	840	1680	1166	857	656	518	420	347	291	248	214	186	164	145	129	116	105	
BKF600145	190	1064	2128	1477	1085	831	656	532	439	369	314	271	236	207	184	164	147	133	

Technique systèmes d'installation pour le sol



Numéro de commande	Hauteur max. mm	Section utile cm ²	Diamètre du câble en mm															
			5	6	7	8	9	10	11	12	13	14	15	16	17	18	19	20
BKW150040	28	37,5	75	52	38	29	23	18	15	13	11	9	8	7	6	5	5	4
BKW150050	38	50,9	101	70	51	39	31	25	21	17	15	12	11	9	8	7	7	6
BKW150060	48	64,3	128	89	65	50	39	32	26	22	19	16	14	12	11	9	8	8
BKW150070	58	77,7	155	107	79	60	47	38	32	26	22	19	17	15	13	11	10	9
BKW200060	48	88,3	176	122	90	69	54	44	36	30	26	22	19	17	15	13	12	11
BKW200070	58	106,7	213	148	108	83	65	53	44	37	31	27	23	20	18	16	14	13
BKW200080	68	125,1	250	173	127	97	77	62	51	43	37	31	27	24	21	19	17	15
BKW200090	78	143,5	287	199	146	112	88	71	59	49	42	36	31	28	24	22	19	17
BKW250060	48	112,3	224	156	114	87	69	56	46	39	33	28	24	21	19	17	15	14
BKW250070	58	135,7	271	188	138	106	83	67	56	47	40	34	30	26	23	20	18	16
BKW250080	68	159,1	318	221	162	124	98	79	65	55	47	40	35	31	27	24	22	19
BKW250090	78	182,5	365	253	186	142	112	91	75	63	54	46	40	35	31	28	25	22
BKW300060	48	136,3	272	189	139	106	84	68	56	47	40	34	30	26	23	21	18	17
BKW300070	58	164,7	329	228	168	128	101	82	68	57	48	42	36	32	28	25	22	20
BKW300080	68	193,1	386	268	197	150	119	96	79	67	57	49	42	37	33	29	26	24
BKW300090	78	221,5	443	307	226	173	136	110	91	76	65	56	49	43	38	34	30	27
BKW350060	48	160,3	320	222	163	125	98	80	66	55	47	40	35	31	27	24	22	20
BKW350070	58	193,7	387	269	197	151	119	96	80	67	57	49	43	37	33	29	26	24
BKW350080	68	227,1	454	315	231	177	140	113	93	78	67	57	50	44	39	35	31	28
BKW350090	78	260,5	521	361	265	203	160	130	107	90	77	66	57	50	45	40	36	32
BKW400060	48	184,3	368	256	188	144	113	92	76	64	54	47	40	36	31	28	25	23
BKW400070	58	222,7	445	309	227	174	137	111	92	77	65	56	49	43	38	34	30	27
BKW400080	68	261,1	522	362	266	204	161	130	107	90	77	66	58	51	45	40	36	32
BKW400090	78	299,5	599	416	305	234	184	149	123	104	88	76	66	58	51	46	41	37
BKW500060	48	232,3	464	322	237	181	143	116	96	80	68	59	51	45	40	35	32	29
BKW500070	58	280,7	561	389	286	219	173	140	116	97	83	71	62	54	48	43	38	35
BKW500080	68	329,1	658	457	335	257	203	164	136	114	97	83	73	64	56	50	45	41
BKW500090	78	377,5	755	524	385	294	233	188	156	131	111	96	83	73	65	58	52	47
BKW600060	48	280,3	560	389	286	219	173	140	115	97	82	71	62	54	48	43	38	35
BKW600070	58	338,7	677	470	345	264	209	169	139	117	100	86	75	66	58	52	46	42
BKW600080	68	397,1	794	551	405	310	245	198	164	137	117	101	88	77	68	61	55	49
BKW600090	78	455,5	911	632	464	355	281	227	188	158	134	116	101	88	78	70	63	56

Technique systèmes
d'installation pour
le sol

Remarques générales:**Norme DIN**

Les composants du système doivent être intégrés dans le dispositif de mise à la terre selon DIN VDE 0100.

Calage

Si des bacs de sol sont utilisés, les caler pour éviter les déformations

Etanchéisation

Les joints doivent être rendus étanches à la chape. Le coffrage souple de chape ne doit pas entrer en contact avec de la chape coulée à chaud.

Protection

Se concerter avec le poseur de chape pour les mesures de protection.

Ne pas solliciter mécaniquement

Avant le durcissement de la chape, ne pas retirer les traverses. Ne pas non plus marcher sur le système de canaux, ni le solliciter de manière mécanique.

Couvercle de protection

Les couvercles des ouvertures de montage ne doivent être retirés que juste avant la pose du revêtement de sol.

Autres consignes

Avant la pose, impérativement lire les instructions de montage à destination du poseur de chape et celles qui concernent la pose des revêtements et les communiquer aux corps de métier concernés.

Nous vous recommandons de confier l'installation du système tehalit.BK à notre équipe de montage.

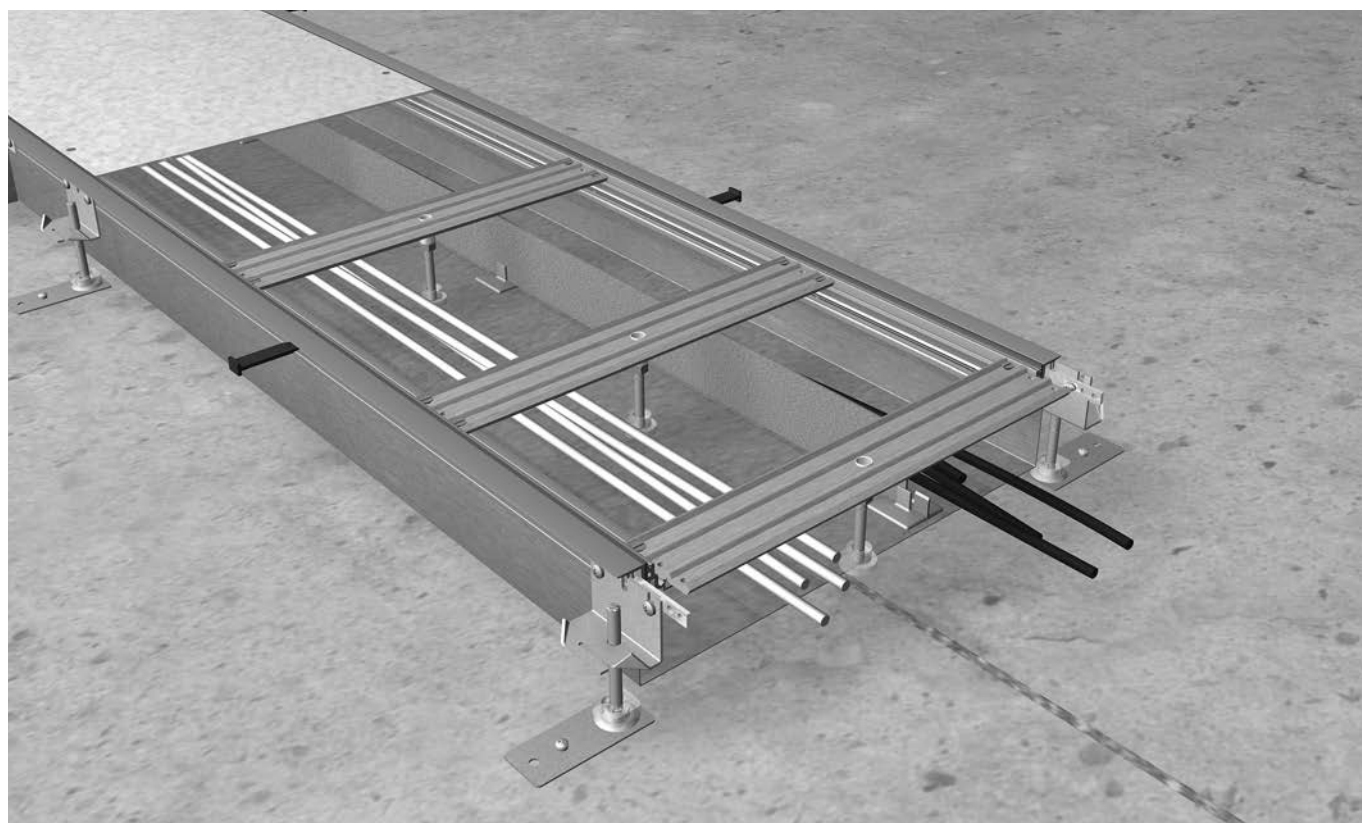

Repérer le cheminement du canal

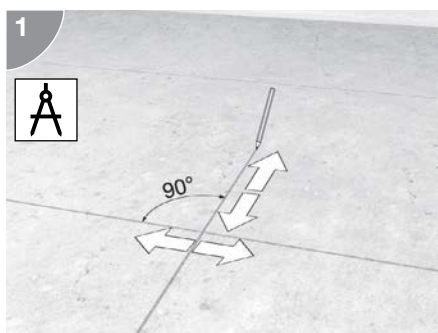

Repérer le cheminement du canal selon le schéma de pose sur la chape brute, par exemple à la craie ou avec une ficelle. Vérifier les hauteurs réelles de nivellement sur la chape brute.

Assembler des sets de nivellement

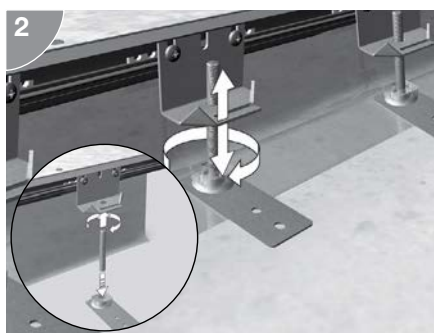

Visser les tiges de nivellement M8 dans les colliers de nivellement. Poser des griffes de maintien avec appui isolant sur le support dur et plan et y enfoncer les tiges de nivellement.

Aligner des sets de nivellement

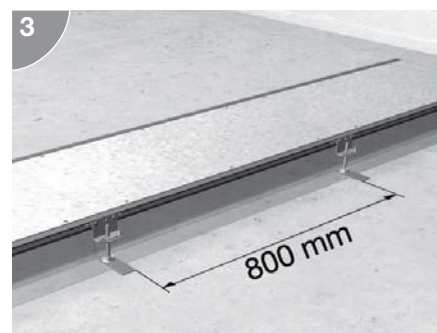

L'écart entre les colliers de nivellement le long du profil latéral du canal doit être de 800 mm.

Ajuster grossièrement la hauteur de nivellement.

Aligner la feuille de coffrage

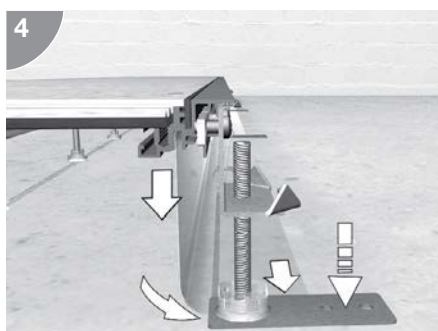

Le coffrage de la chape est à l'extérieur du canal. Il ressort droit vers le bas du profil latéral du canal et pivote vers l'extérieur juste au niveau de la chape brute. Les griffes de maintien repose sur la feuille de coffrage horizontale et appuient celle-ci sur la chape brute.

Assembler les éléments du canal

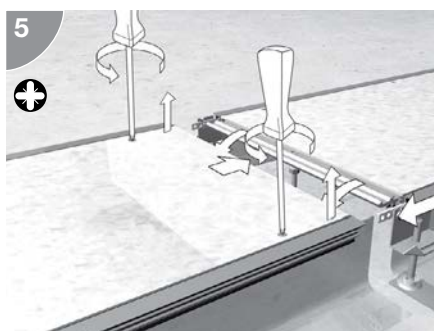

Insérer les traverses pré-assemblées de moitié sous le couvercle de l'élément de canal suivant au niveau des joints formés par ces éléments.

Desserrer légèrement la vis de fixation du couvercle et assembler les éléments de canal bord à bord.

Fixer les éléments du canal

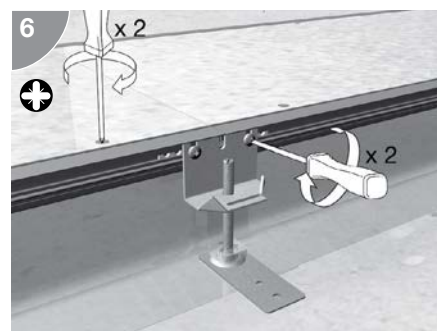

Assembler les éléments de canal à l'aide d'un élément de liaison, d'un collier de nivellement et de vis M5. Resserrer les vis de fixation du couvercle. Le coffrage souple de la chape chevauche le joint du canal.

Étanchéifier les joints

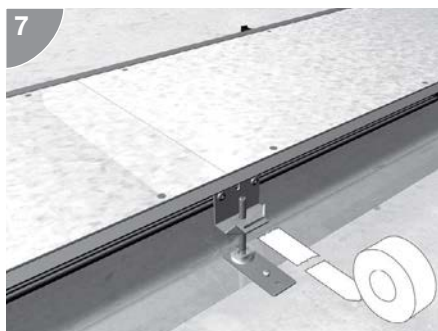

Bien étanchéifier les joints du système de canal pour que le matériau de la chape ne pénètre pas à l'intérieur.

Encliqueter l'ancrage de chape

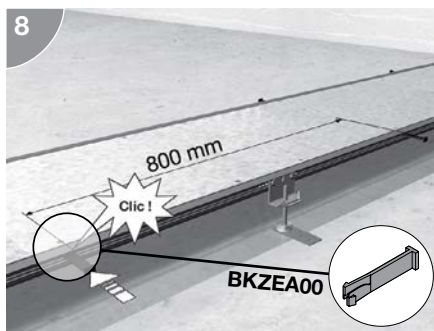

Encliqueter l'ancrage de chape dans la rainure du profil afin de stabiliser les profils latéraux de canal. L'écart le long des profils latéraux ne doit pas excéder 800 mm.

Niveler le canal

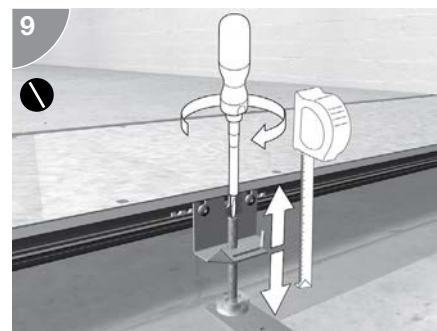

Régler le bord supérieur du profil latéral du canal à la hauteur requise.

Fixer les griffes de maintien

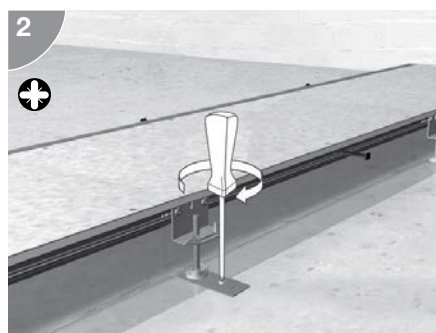
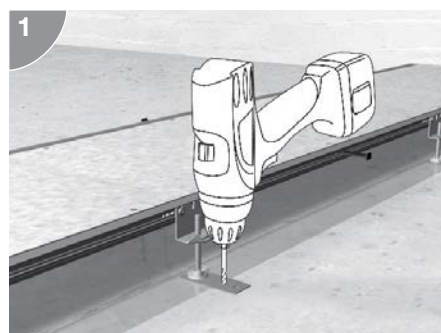

Fixer les griffes de maintien à la chape brute.

Caler le bac de sol

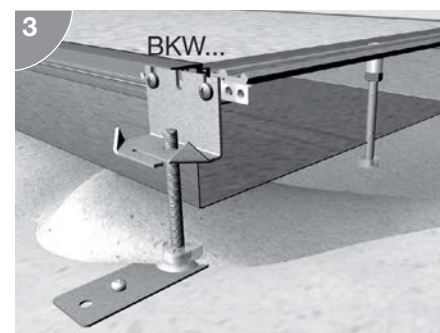

Lorsque des bacs au sol sont utilisés, caler le bac de sol. Veuillez informer explicitement le poseur de la chape de cette mesure. Le bac au sol devra être percé sur le chantier en cas de traverses avec montants de nivellement, afin que la tige de nivellement puisse reposer sur la chape brute!

Dilatations de la chape

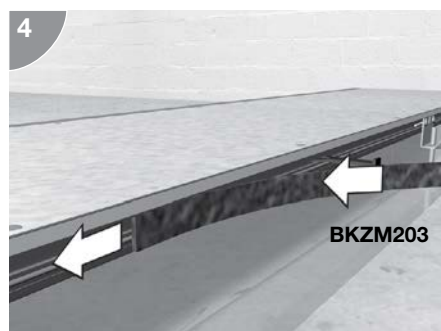

Pendant le séchage, la chape peut bouger du fait de la dilatation et appuyer sur le canal. Cette pression est déterminée par la taille de la chape et sa composition. Des bandes en caoutchouc mousse peuvent être apposées sur le profil afin d'absorber ces forces de pression. Veuillez consulter le poseur de la chape à ce sujet.

Aligner les traverses

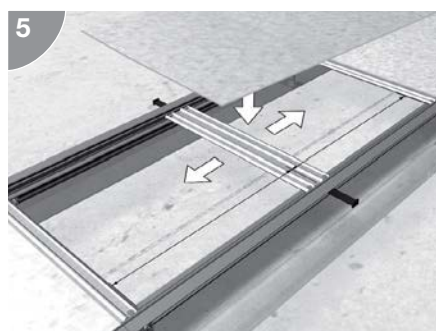

Chaque joint de couvercle doit être soutenu par une traverse. À partir d'une dimension nominale de 300, les couvercles sont en plus soutenus entre les bords. L'entraxe des traverses entre elles doit être régulier.

Traverses avec manchon fileté

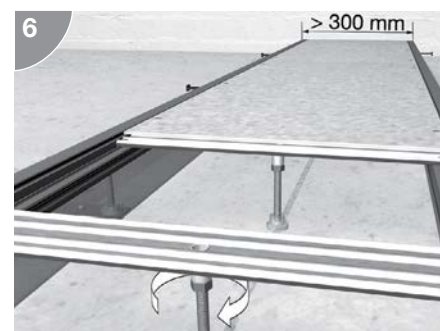

Tourner la tige de nivellement dans le manchon filetés. Visser le contre-écrou BKZKM80 et l'appui isolant BKZNSD0 sur la tige de nivellement. Serrer légèrement la traverse avec la tige de nivellement contre la chape brute. Fixer la tige de nivellement avec le contre-écrou BKZKM80 sous le manchon fileté. Raccourcir au besoin les tiges de nivellement pour qu'elles soient à fleur du bord supérieur de la traverse.

Cloison de séparation de canal BKTWK

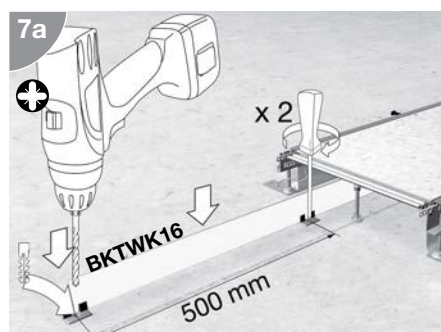

Cheviller les pieds de la cloison de séparation BKTWK à la chape brute en respectant un écart de 500 mm. Insérer la cloison de séparation dans les pieds.

Cloison de séparation de canal BKTWS

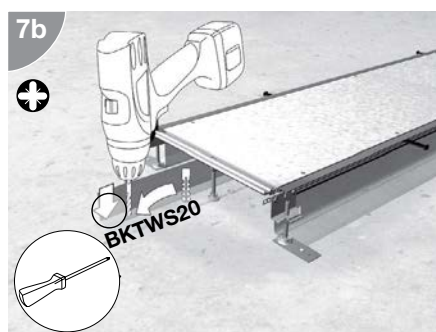

Cheviller la cloison de séparation BKTWS directement sur la chape brute. Percer les alésages dans la cloison de séparation sur le chantier. Intégrer la cloison de séparation à la mesure de mise à la terre en enfonçant les bornes de mise à la terre fournies.

Mesures de mise à la terre du canal BKF

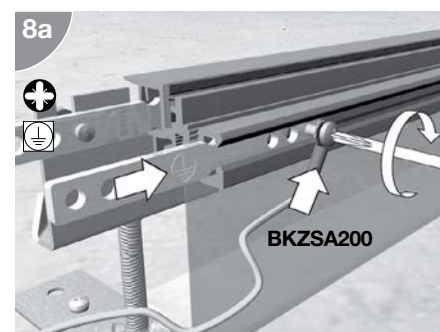

Pendant la pose des canaux, insérer l'élément de liaison dans la rainure intérieure du profil. Retirer le couvercle aveugle du canal et serrer la vis sur l'élément de liaison. Intégrer le câble du conducteur de protection avec son embout (en option) à la mesure de mise à la terre.

Mesures de mise à la terre du canal BKFD

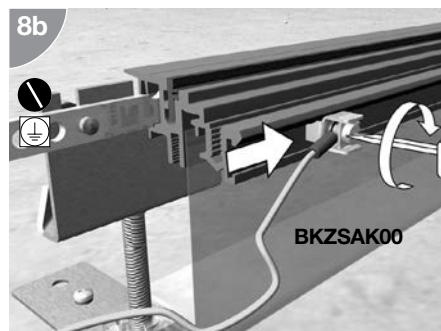

Pendant la pose des canaux, insérer la borne de raccordement (en option) dans la rainure intérieure du profil.

Retirer le couvercle aveugle du canal et serrer la vis M3 sur la borne de raccordement. Intégrer la borne de connexion du conducteur de protection à cette mesure de mise à la terre.

Poser la chape

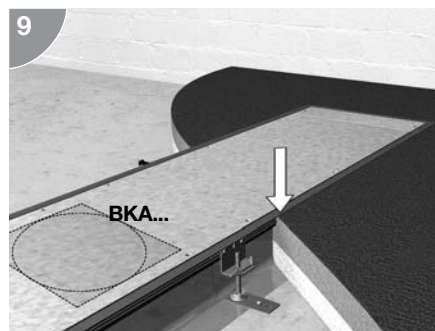

Poser la chape jusqu'au bord supérieur des profils de canal. Les couvercles aveugles du canal peuvent également être collés avec le revêtement de sol.

Installer les boîtiers de raccordement

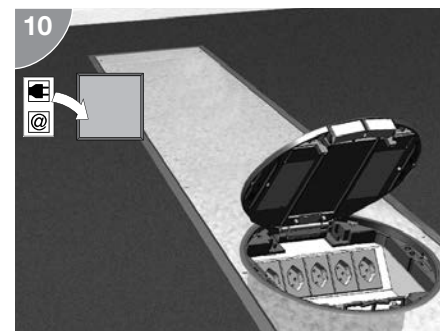

Des boîtiers de raccordement (boîtiers d'alimentation électrique ou colonnes de raccordement hors sol) peuvent être montés dans le canal. Dans ce cas, remplacer le couvercle aveugle par un couvercle de montage avec ouverture correspondante.

Remarques générales:

Etanchéisation

L'étanchéité est assurée par une mousse spéciale avec une imprégnation cire/plastique résistante à l'eau.

Comportement

Après déroulement, le matériau se dilate progressivement et s'étend entre le couvercle et le profilé latéral de canal.

Stockage

Le ruban d'étanchéité doit être appliqué à une température ambiante comprise entre 15 °C et 25 °C, après avoir été laissé au moins 24 heures à température ambiante.

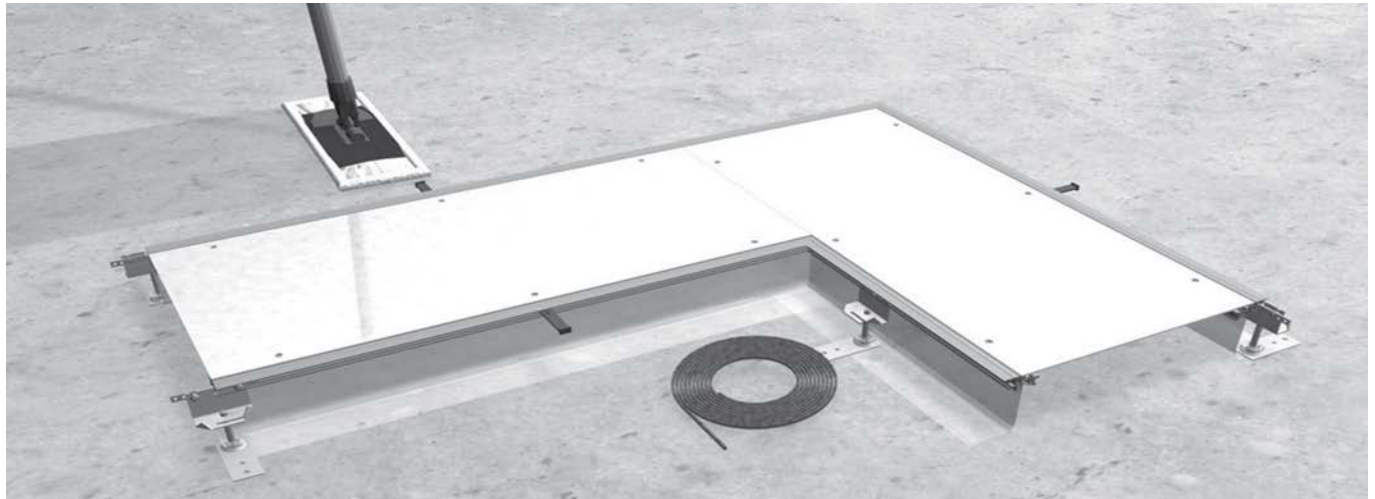

Préparations

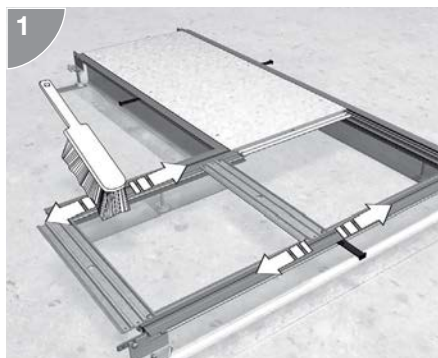

Ouvrir le système de canal avant d'installer la bande d'étanchéité pour le nettoyer à l'intérieur et à l'extérieur. La rainure où viendra se loger la bande d'étanchéité doit être propre et exempte de graisse. Le système de canal ne doit être ouvert qu'après séchage complet de la chape.

Couper le joint d'étanchéité

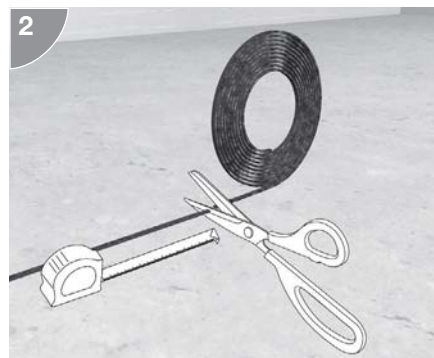

Couper à longueur.

Coller la bande d'étanchéité

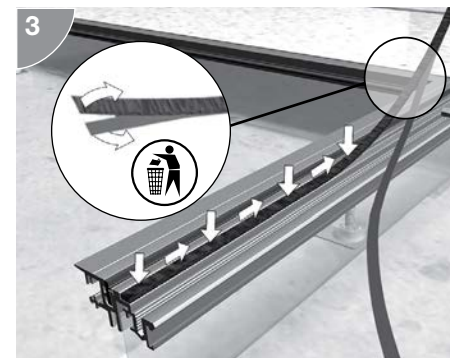

Retirer sur env. 20 à 30 cm le papier de protection de la couche adhésive. Poser la bande d'étanchéité dans la chambre prévue à cet effet dans le profil latéral du canal et appuyer dessus légèrement.

Diviser le joint d'étanchéité

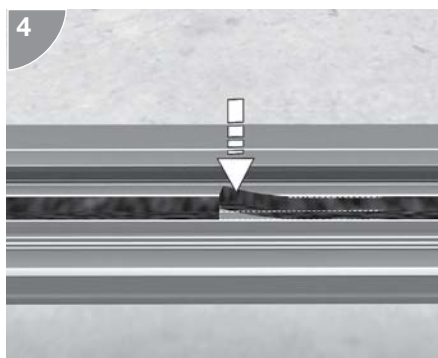

Poser les bords de la bande d'étanchéité exactement les uns contre les autres en appuyant dessus légèrement. Ne pas chanfreiner et ne pas se faire chevaucher.

Formation des angles

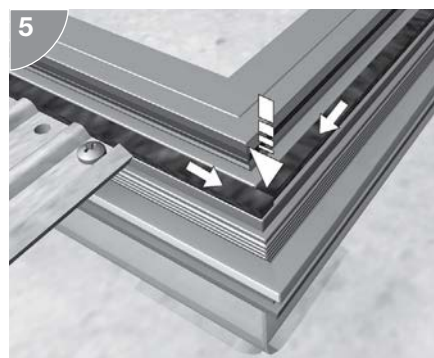

Ne jamais poser la bande d'étanchéité en une seule pièce au niveau des angles. Comme pour la division de la bande, assembler les extrémités en appuyant légèrement dessus.

Traverses

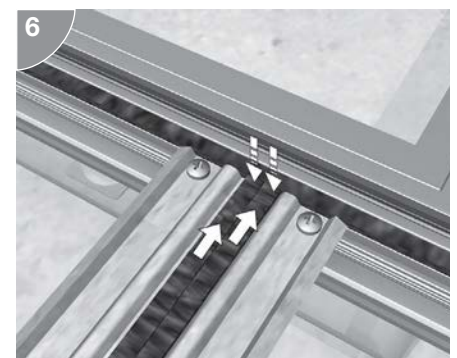

Coller au centre de la traverse deux bandelettes d'étanchéité. Procéder au niveau des extrémités comme dans le cas d'une dérivation à 90 degrés. Ne poser de bande d'étanchéité que sur les traverses au niveau des joints avec le couvercle.

Remarques générales:

Montage latéral

La boîte de jonction BKSA peut être montée sur le côté du canal BKF / BKFD pour recevoir des boîtiers de raccordement à fleur ou en saillie du sol par l'intermédiaire d'un couvercle de montage.

Section élargie

Les boîtes de raccordement évitent les réductions de section qui apparaissent en cas de montage direct de boîtiers de raccordement dans le canal.

Accessoires

- Pour le montage, utiliser un collier de nivellement du canal existant et un kit de nivellement BKSAN.

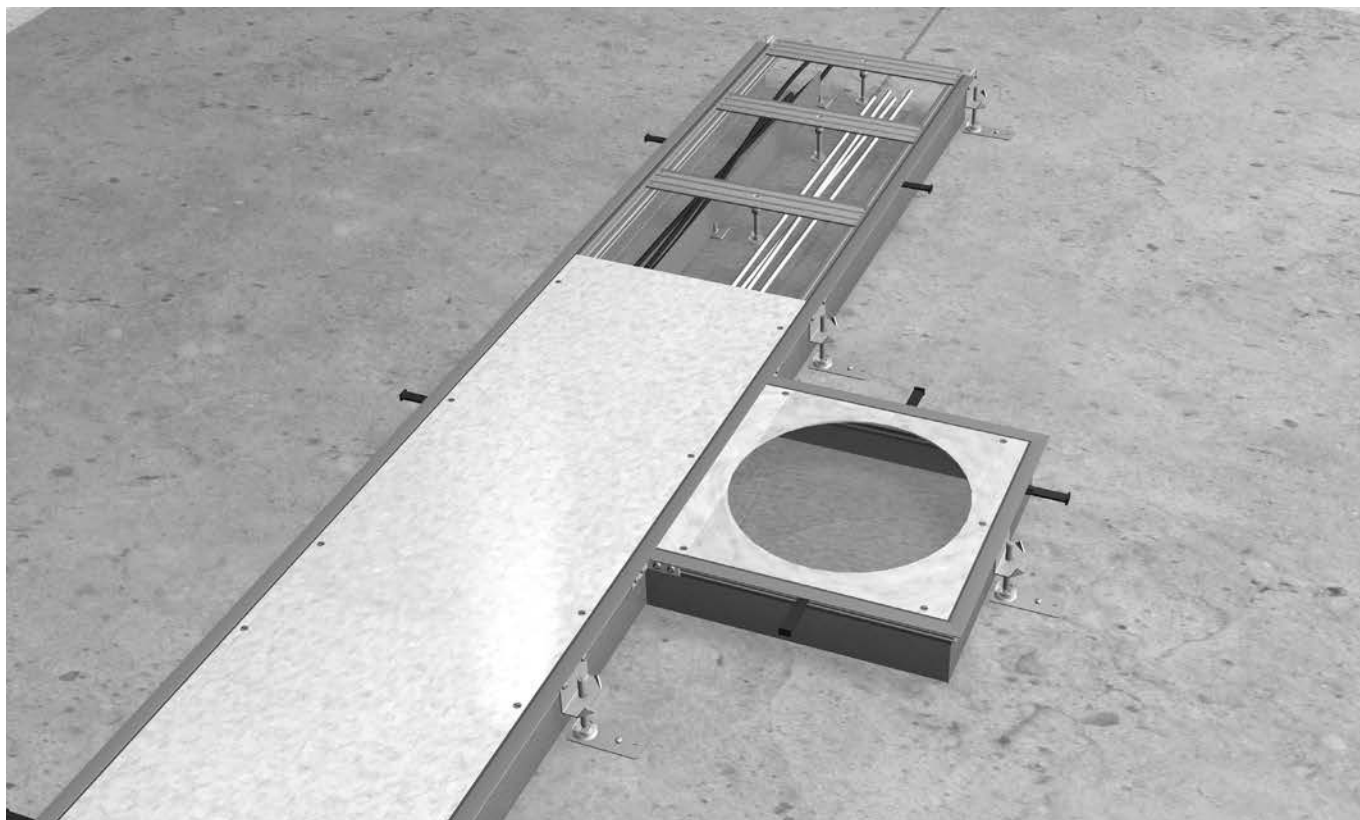

Découper le coffrage de chape

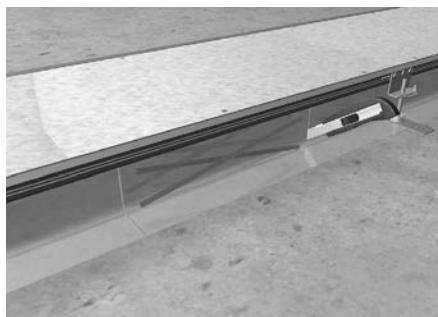

Couper le coffrage sur un côté afin de pouvoir raccorder la boîte de jonction.

Préparer le kit de nivellement

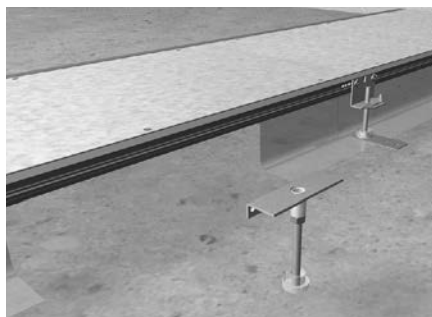

Munir la tige de nivellement d'un écrou BKZKM80 et d'un appui isolant BKZNSD0. Visser la tige de nivellement dans la cornière de support.

Fixer le set de nivellement

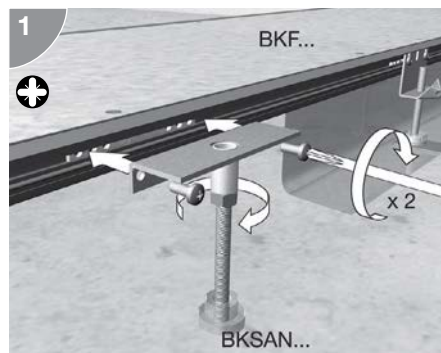

Visser l'équerre de soutien sur le profil latéral du canal avec l'élément de liaison. Serrer la tige de nivellement contre la chape brute. Contrecarrer par le bas la tige de nivellement avec l'écrou BKZKM80 contre le manchon fileté. Raccourcir au besoin la tige de nivellement pour qu'elle soit à fleur avec le bord supérieur de l'équerre de soutien.

Monter et déplacer le set de nivellement

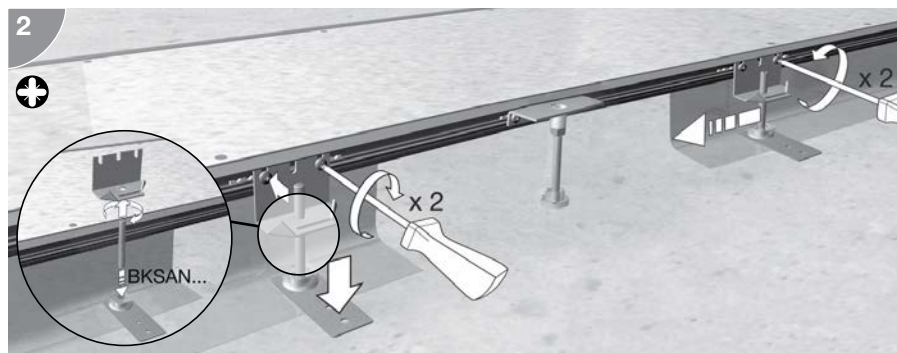

Placer l'élément de liaison du canal dans la rainure extérieure du profil latéral du canal. Visser la tige de nivellement BKZNS dans le collier de nivellement. Monter la griffe de maintien avec l'appui isolant BKZHP00.

Desserrer le collier de nivellement présent sur le canal de l'élément de liaison du canal. Déplacer ces deux composants vers le lieu de montage de la boîte de raccordement.

Monter le set de nivellement sur la boîte de raccordement

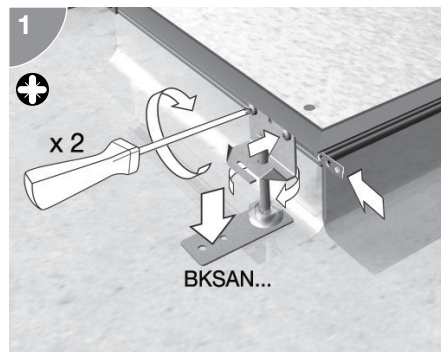

Placer l'élément de liaison du canal dans la rainure extérieure de la boîte de raccordement. Visser le collier de nivellement sur le profil de la boîte de raccordement avec l'élément de liaison du canal. Visser la tige de nivellement BKZNS dans le collier de nivellement. Monter la griffe de maintien avec l'appui isolant BKZHP00.

Brider la boîte de raccordement

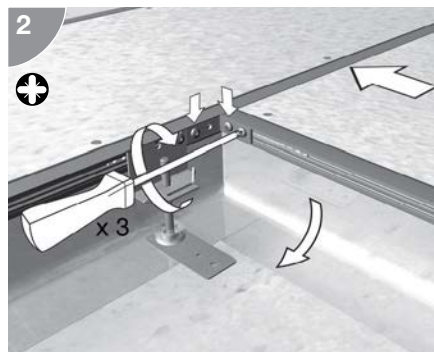

Brider la boîte de raccordement sur le profil latéral du canal. Faire un élément d'angle à visser, serrer les vis. Le coffrage de la chape doit être à l'extérieur.

Cheviller les griffes de maintien

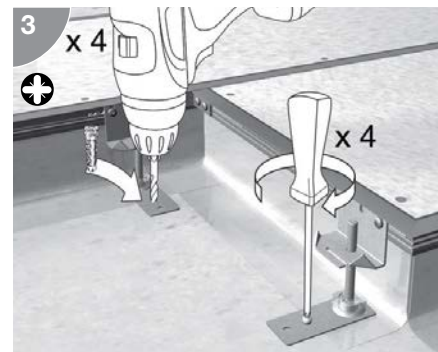

Cheviller les griffes de maintien à la chape brute.

Encliqueter l'ancrage de chape

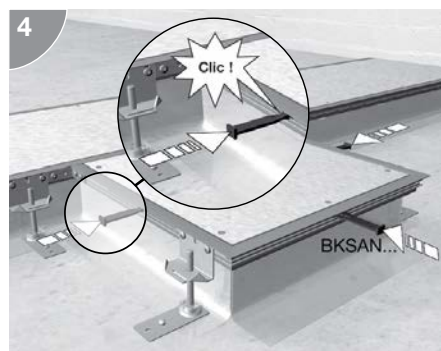

Encliqueter l'ancrage de chape dans le profil de la boîte de raccordement.

Poser la chape

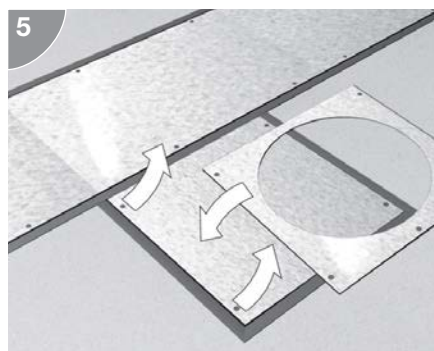

Après la pose de la chape, le couvercle de protection collé peut être retiré du couvercle de montage.

Poser le boîtier de raccordement pour double plancher

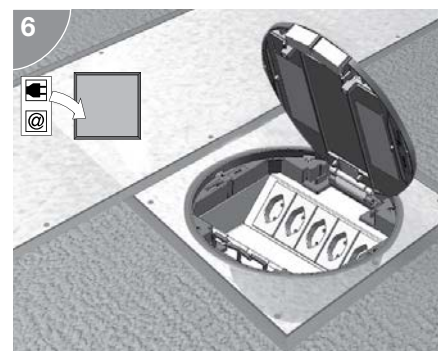

Mettre en place et fixer le boîtier de raccordement pour double plancher dans le couvercle de montage. La boîte de jonction permet de conserver la totalité de la section utile du canal principal.

Technique systèmes d'installation pour le sol

Angle à 90° monté sur site

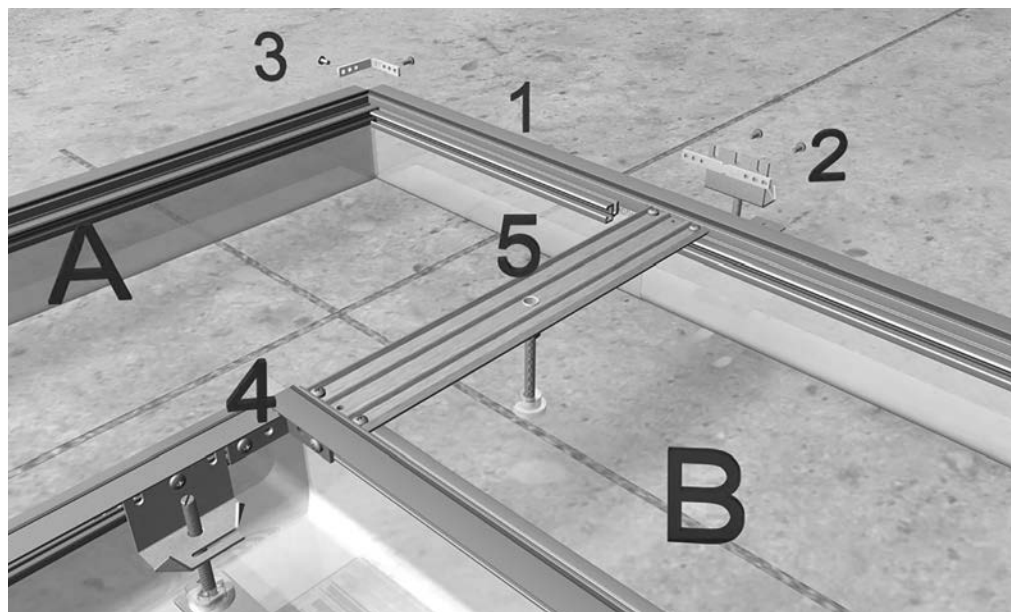

Commander en plus:
1 x kit de raccordement
BKZVS90
1 x pièce de fermeture BKFV

Raccourcir l'élément de canal A d'un côté de la largeur (canal - 20 mm).

Visser la pièce de fermeture (1) avec le collier de nivellement et l'élément de liaison de canal (2) sur l'élément de canal B. Visser les éléments de canal A et la pièce de fermeture sur l'angle extérieur de l'élément de liaison

coudé (3).

Assembler et visser les éléments de canal sur l'angle intérieur avec élément de liaison coudé (4).

Serrer la traverse (5) sur le profilé latéral de l'élément de canal B. La traverse doit soutenir les couvercles des éléments de canal A et B. A partir d'une largeur

de canal de 350 mm, équiper la traverse d'un soutien de nivellement. Ajuster l'écartement maximal entre les colliers de nivellement le long des profilés latéraux à 800 mm et les visser à l'aide d'éléments de liaison sur le canal.

Dérivation à 90° montée sur site à partir d'une hauteur de montage de 40 mm

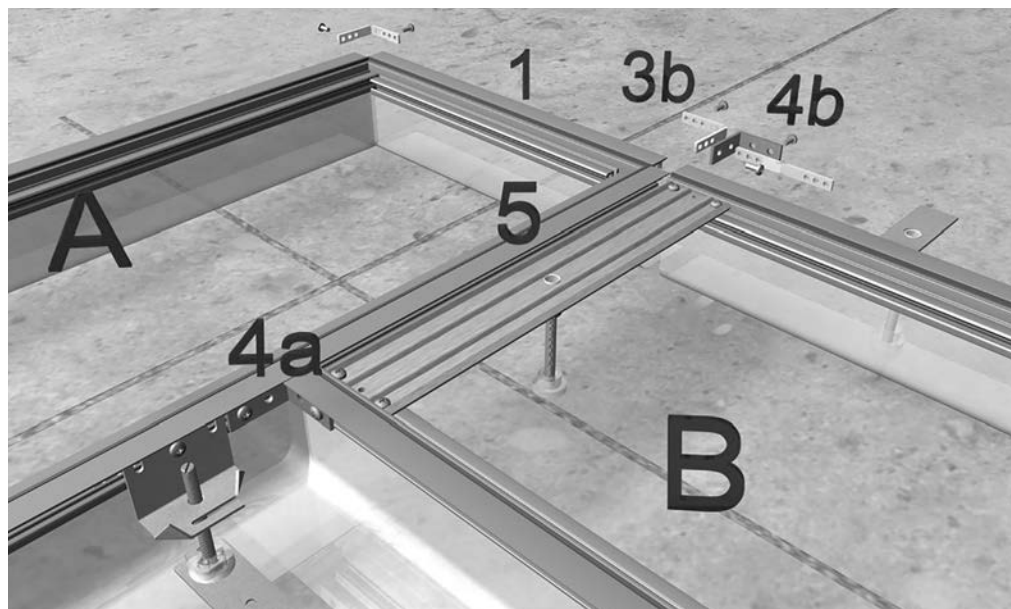

Commander en plus:
1 x kit de raccordement
BKZVS90
1 x pièce de fermeture BKFV

Couper le coffrage de chape au niveau de la dérivation.

Visser la pièce d'angle (4b) avec la vis M5 à l'élément de liaison d'angle (3b) et la pièce de fermeture (1) à l'extrémité de canal A. Fixer ensemble les éléments de canal A et B avec les éléments

de liaison d'angle (4a, 4b).

Serrer la traverse (5) sur le profilé latéral de l'élément de canal B. La traverse doit soutenir la jointure de couvercle de l'élément de canal B. A partir d'une largeur de canal de 350 mm, équiper la traverse d'un soutien

de nivellement.

Ajuster l'écartement maximal entre les colliers de nivellement le long des profilés latéraux à 800 mm et les visser à l'aide d'éléments de liaison sur le canal.

Vous avez également la possibilité de commander des pièces de forme entièrement assemblées en usine!

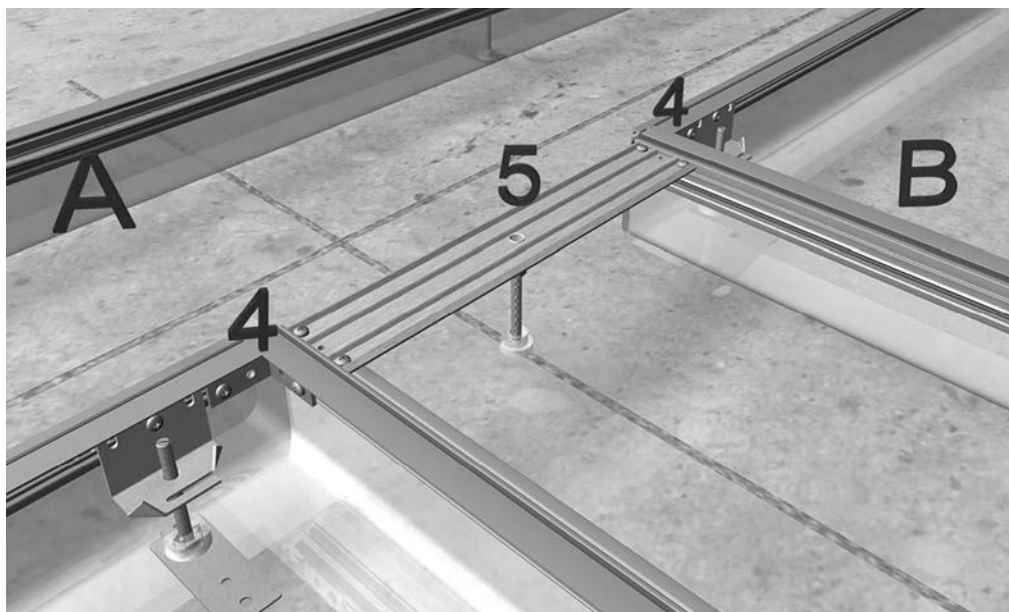
Dérivation en T à 90° montée sur site

Commander en plus:
1 x kit de raccordement
BKZVS90

Réaliser une découpe dans un côté de l'élément de canal A, dans la largeur de l'élément de canal B sortant.
Placer l'élément de canal B sortant dans la découpe.
Assembler les deux éléments de canal avec l'élément de liaison d'angle (4).

Serrer la traverse (5) sur le profilé latéral de l'élément de canal B. La traverse doit soutenir les couvercles des éléments de canal A et B. A partir d'une largeur de canal de 350 mm, équiper la traverse d'un soutien de nivellement.
Ajuster l'écartement maximal

entre les colliers de nivellement le long des profilés latéraux à 800 mm et les visser à l'aide d'éléments de liaison sur le canal.

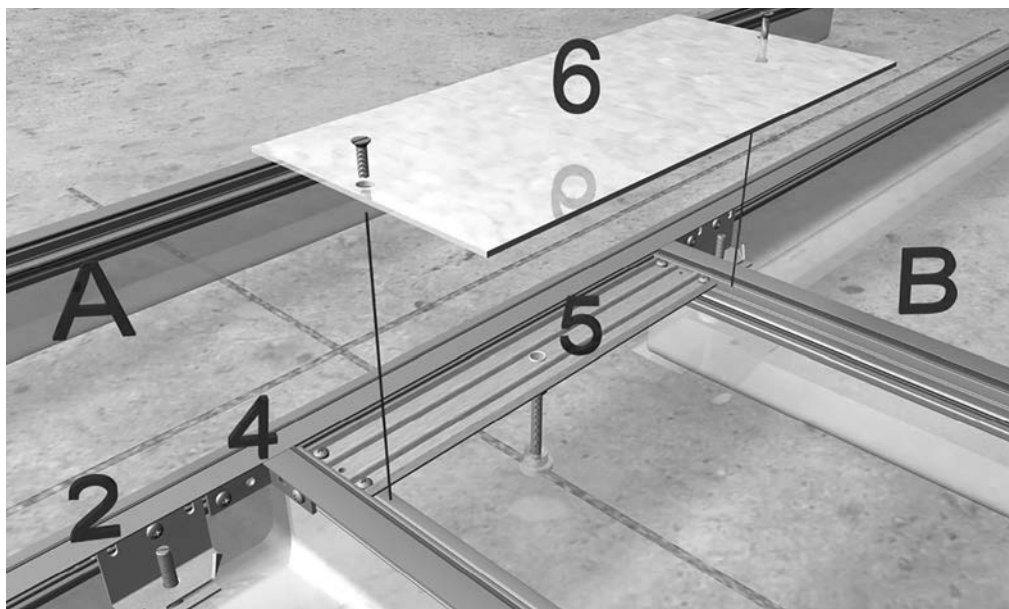
Dérivation à T à 90° montée sur site à partir d'une hauteur de montage de 40 mm

Commander en plus:
1 x kit de raccordement
BKZVS90

Placer l'élément de canal B sur l'élément A et les visser ensemble avec l'élément de liaison d'angle (4).
Serrer la traverse (5) sur le profilé latéral de l'élément de canal B. La traverse doit soutenir le couvercle de l'élément de canal B au niveau de la jointure. A

partir d'une largeur de canal de 350 mm, équiper la traverse d'un soutien de nivellement.
Ajuster l'écartement maximal entre les colliers de nivellement le long des profilés latéraux à 800 mm et les visser à l'aide d'éléments de liaison sur le canal. Recommandation : Visser

l'élément court du couvercle de fermeture (6) sur l'élément de canal B. En l'absence de couvercle de fermeture (6), le revêtement de sol risque de ne pas adhérer durablement sur le profilé latéral de l'élément de canal A au niveau de la dérivation.

Vous avez également la possibilité de commander des pièces de forme entièrement assemblées en usine!

canal de sol apparent

Identifiant	Type	Largeur du canal	Hauteur du canal	Nombre de replis/rallonge
AK = canal de sol apparent	W	X	Y	Z
	U = base	150 = 150 mm	040 = 40 mm	1 = unilatéral
	E = embout	200 = 200 mm	070 = 70 mm	2 = bilatéral
	B8 = couvercle de fermeture longueur 800 mm	250 = 250 mm		1V = rallonge 100 mm
	B4 = couvercle de fermeture longueur 400 mm	300 = 300 mm		
	BAS = couvercle de fermeture longueur 800 mm avec raccordement	350 = 350 mm		
	BAZ = couvercle de fermeture longueur 800 mm avec dérivation 45°	400 = 400 mm		
	BI = couvercle de fermeture, angle intérieur			
	BA = couvercle de fermeture, angle extérieur			

Couvercles avec ouverture de montage

Identifiant	Type	Largeur nominale	Taille et type de poinçonnage
AK = canal de sol apparent	X	Y	Z
	M = couvercle avec ouverture de montage	150 = 150 mm 200 = 200 mm 250 = 250 mm 300 = 300 mm 350 = 350 mm 400 = 400 mm	215R06 = poinçonnage R06 env. 215 mm 275R10 = poinçonnage R10 env. 275 mm 306R12 = poinçonnage R12 env. 306 mm 200Q06 = poinçonnage Q06 200 x 200 mm 294Q08 = poinçonnage Q08 294 x 294 mm 244Q12 = poinçonnage Q12 244 x 244 mm 147E04 = poinçonnage E04 147 x 247 mm 200E09 = poinçonnage E09 200 x 253 mm

AK Accessoires

Identifiant	Type	Sorte	Longueur/angle
AK = canal de sol apparent	X	Y	Z
	Z = accessoire	SP = profilé latéral	0100 = longueur 100 mm 2400 = longueur 2400 mm
		SA = raccordement du condemball. teur de protection	0135 = longueur 135 mm
		KV = élément de liaison de canal	090 = coudé, 90 degrés 180 = droit, 180 degrés

Description générale - Fonctionnement et utilisation

Le système canaux de sol apparents se monte sur un sol fini. Les canaux de sol apparents s'insèrent harmonieusement dans l'architecture intérieure et ce, sans gros effort de montage. Les boîtiers de raccordement encastrés ou apparents permettent un agencement flexible et soignent l'esthétique de l'installation. Le canal de sol apparent se compose d'une base de canal (bac) fixée sur le sol existant. Les niches de radiateurs ou autres parties en saillie ne sont pas prises en considération et sont simplement couvertes avec un matériau de remplissage, par ex. une chape, et recouvertes d'un revêtement de sol neuf. Le couvercle du canal se compose d'un couvercle de fermeture incliné vers le sol, qui peut également recevoir un revêtement de sol. Il est possible, à l'aide de couvercles avec orifices de montage, de monter des boîtiers de raccordement (ordinaires et pour double plancher).

Ce système de canaux est particulièrement bien adapté à la rénovation de bâtiments anciens ainsi qu'à la modernisation et à l'agrandissement d'installations. Les principales applications sont les projets de réhabilitation de bureaux et bâtiments administratifs ainsi que les projets de construction qui nécessitent de réaliser rapidement les installations électriques sur des sols finis.

Lorsqu'il n'est pas possible de monter des canaux noyés dans la chape parce que le bâtiment est protégé (pour des raisons de statique ou de protection des monuments historiques), la solution du canal apparent fini s'impose. Mais ces canaux robustes sont également utilisés dans les ateliers de montage, les laboratoires ou les bâtiments industriels.

Nous vous recommandons de confier l'installation du système tehalit.AK à notre équipe de montage.

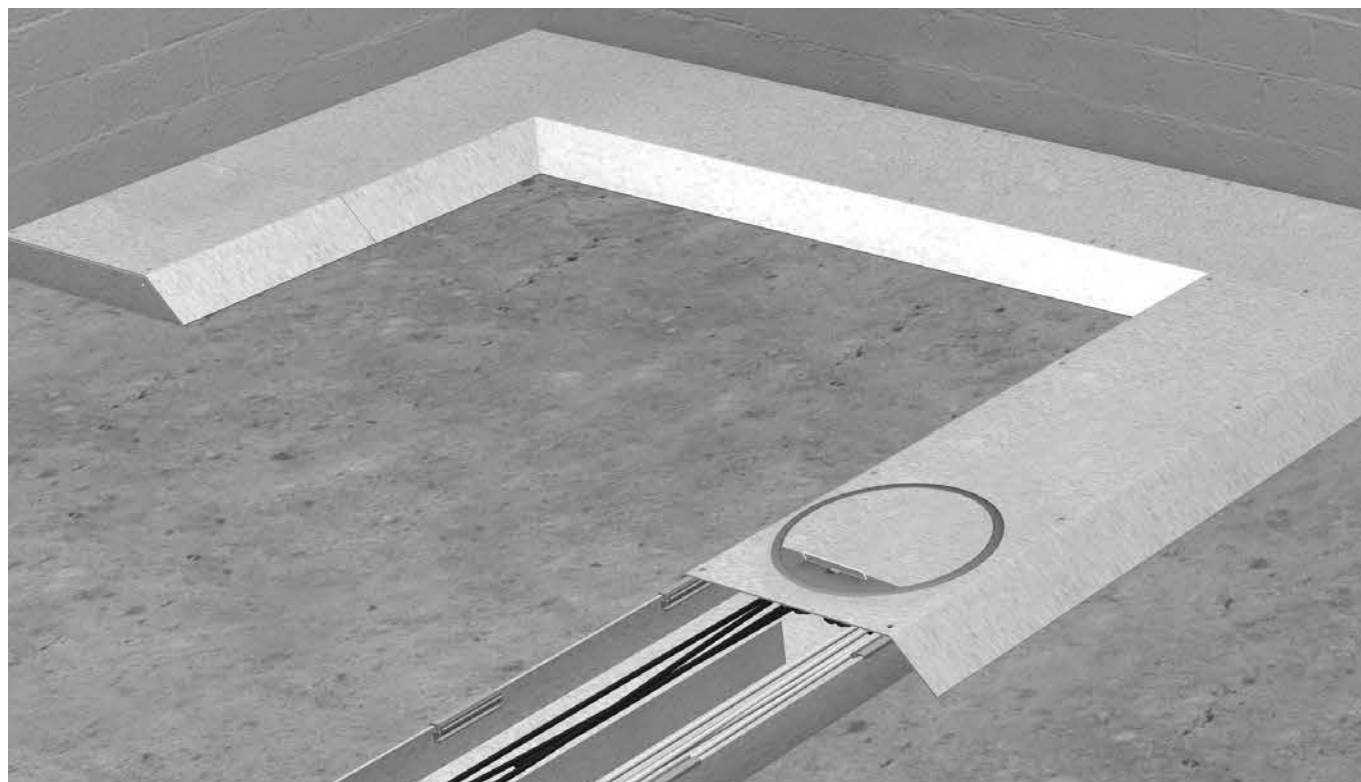

Les avantages d'un coup d'œil**Solution souple pour l'installation après coup**

Si le sol est déjà fini ou ne peut plus être fraisé, le système de canaux de sol apparents permet une installation rapide et souple. Avec ce système de canaux, les modifications après coup ne sont plus un problème. La position des différents couvercles avec ouvertures de montage est modifiable à tout moment.

Qualité et solidité

Grâce aux couvercles de fermeture en tôle d'acier galvanisé de 3 mm selon la norme DIN EN 10327, les canaux de sol apparents présentent un haut niveau de solidité.

Facilité d'installation

Les pièces de forme préfabriquées permettent de réaliser facilement et rapidement l'assemblage sur site grâce au concept modulaire du système.

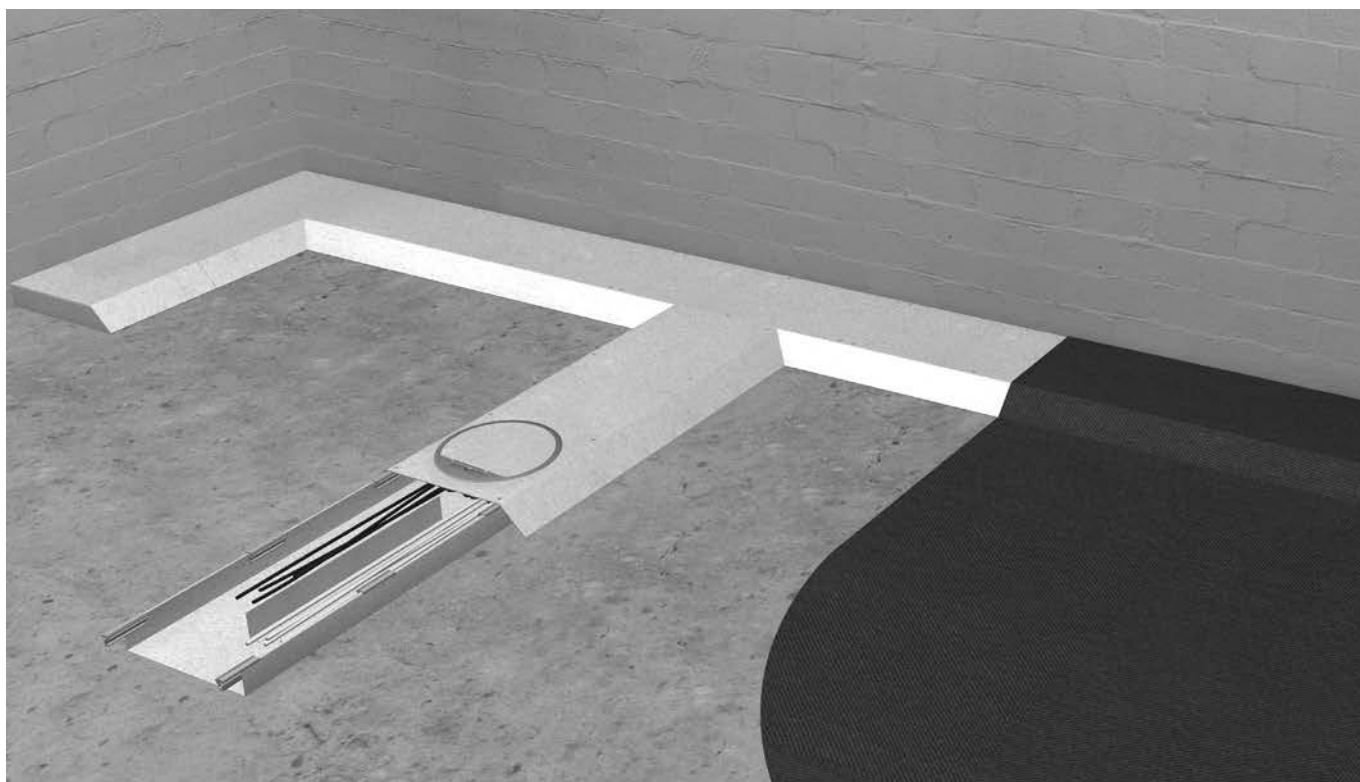

Déterminer le volume de câblage

Pour définir la taille de canal nécessaire, il faut connaître le volume de câblage. Comme, dans la pratique, les câbles ne sont jamais accolés de manière optimalement parallèle, on utilise ici la formule du diamètre au carré (d^2). Afin d'être paré pour des futurs besoins d'installation, les canaux ne doivent être remplis qu'à 50 %. Ceci permet aussi de tirer plus facilement les câbles dans le canal. A noter que ce calcul ne tient pas compte des boîtes de sol ou des sorties susceptibles d'interrompre le cheminement des câbles. En général, les câbles d'énergie et de données sont disposés de manière séparée dans le canal. Des traverses de séparation divisent le canal en plusieurs sections. Si c'est le cas dans votre installation, calculez séparément le besoin de place pour chaque goulotte.



Numéro de commande	Largeur du canal mm	Section utile cm ²	Diamètre du câble en mm															
			5	6	7	8	9	10	11	12	13	14	15	16	17	18	19	20
AKU1500401	150	60	120	83	61	46	37	30	24	20	17	15	13	11	10	9	8	7
AKU2000401	200	80	160	111	81	62	49	40	33	27	23	20	17	15	13	12	11	10
AKU2500401	250	100	200	138	102	78	61	50	41	34	29	25	22	19	17	15	13	12
AKU3000401	300	120	240	166	122	93	74	60	49	41	35	30	26	23	20	18	16	15
AKU1500701	150	105	210	145	107	82	64	52	43	36	31	26	23	20	18	16	14	13
AKU2000701	200	140	280	194	142	109	86	70	57	48	41	35	31	27	24	21	19	17
AKU2500701	250	175	350	243	178	136	108	87	72	60	51	44	38	34	30	27	24	21
AKU3000701	300	210	420	291	214	164	129	105	86	72	62	53	46	41	36	32	29	26
AKU3500701	350	245	490	340	250	191	151	122	101	85	72	62	54	47	42	37	33	30
AKU4000701	400	280	560	388	285	218	172	140	115	97	82	71	62	54	48	43	38	35

Technique systèmes d'installation pour le sol

Remarques générales:

Cloison

Les traversées de cloison doivent être réalisées avant le montage du canal.

Balayage

Les surfaces de montage doivent être balayées et planes.

Ebavurage

Eviter les arêtes et angles vifs.

Fixation de la base

Les bases de canal doivent être montées sur la dalle avant le revêtement de sol.

Pose du revêtement de sol

Le revêtement de sol doit être posé jusqu'à la base du canal.

Mise à la terre

Les composants du système doivent être intégrés dans le dispositif de mise à la terre selon DIN VDE 0100.

Vissage

Les couvercles de canal doivent être solidement vissés sur les bases.

Insérer un profil latéral (long)

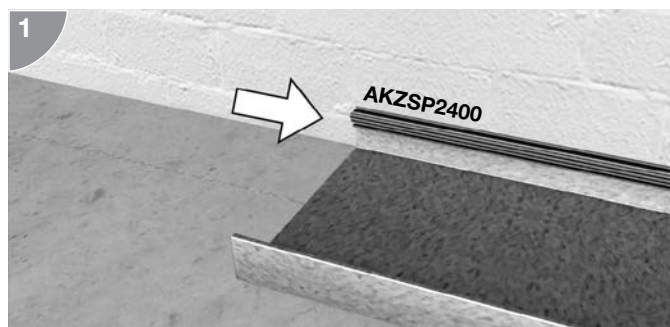

Juxtaposer les bases du canal dans la position voulue et les fixer à la chape brute.

Insérer un profil latéral (long) sur le côté de la base du profil arrière et tourné vers le mur.

Insérer un profil latéral (court)

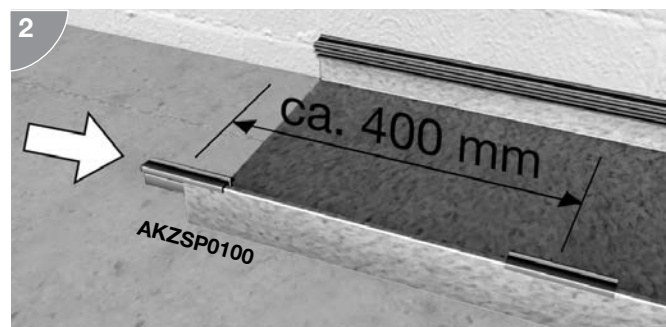

Insérer un profil latéral (court) sur le côté avant de la base du canal. Aligner les profils de manière à ce qu'ils puissent ensuite reposer sous les alésages de fixation des couvercles, avec un écart de 400 mm env.

Double face

Insérer un profil latéral (court)

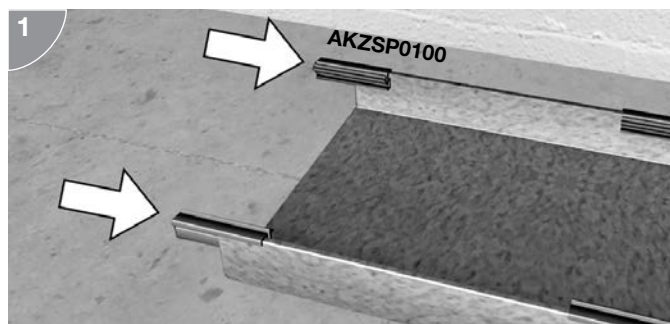

En présence de bases de canal AKU...2 (pour couvercle aveugle chanfreiné des deux côtés), des profils latéraux (courts) sont utilisés sur le côté arrière dirigé vers le mur.

Insérer un élément de liaison de canal

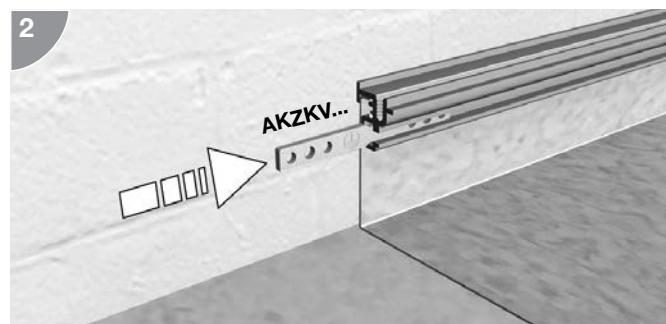

Fixer les profils latéraux (longs) les uns aux autres avec des éléments de liaison.

Cloison de séparation de canal BKTWK

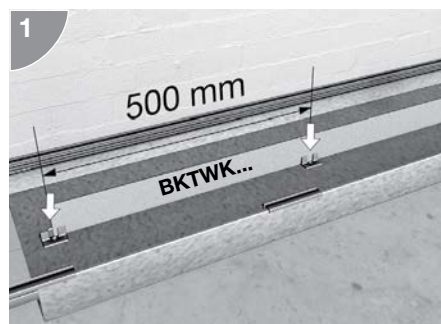

Coller les pieds de la cloison de séparation BKTWK à la base du canal en respectant un écart de 500 mm. Insérer la cloison de séparation dans les pieds.

Mise à la terre

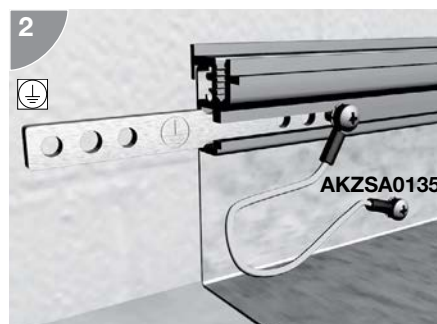

Le câble du conducteur de protection AKZSA0135 est vissé sur l'élément de liaison. Une liaison conductrice du profil à la base du canal (bac) doit être réalisée sur le chantier. Percer le profil latéral du canal et visser une vis à tôle auto-taraudeuse jusqu'à ce qu'elle appuie fortement sur le bac.

Embouts de canal

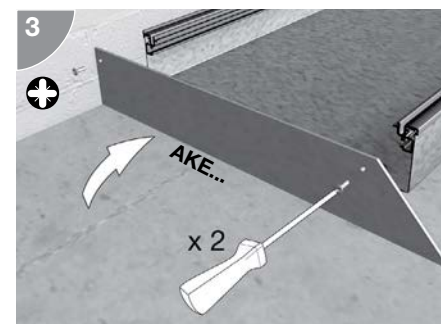

Visser les embouts de canal dans le profil latéral comme le montre la figure.

Poser une équerre

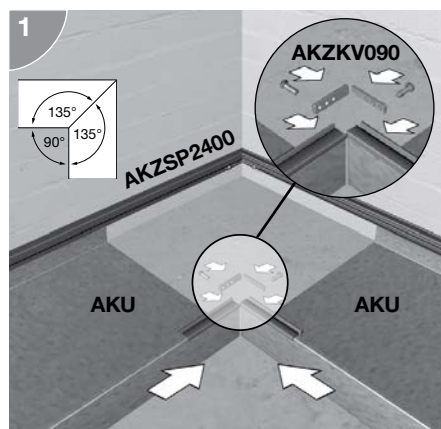

Juxtaposer les bases du canal en formant un angle obtus. Scier le profil latéral en biais (long) et le visser avec un élément de liaison angulaire. Visser les profils latéraux (courts) avec un élément de liaison angulaire.

Poser un couvercle aveugle

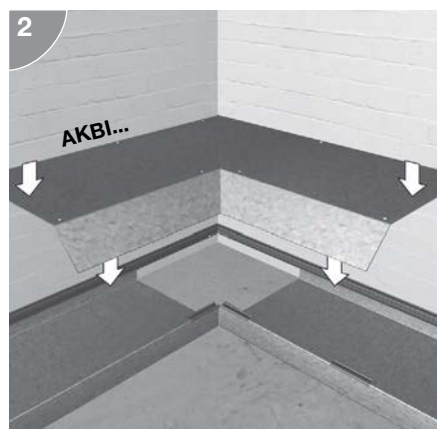

Visser en usine un angle intérieur ou un angle extérieur de couvercle aveugle coupé en biais à 90° dans le profil latéral.

Poser le revêtement de sol

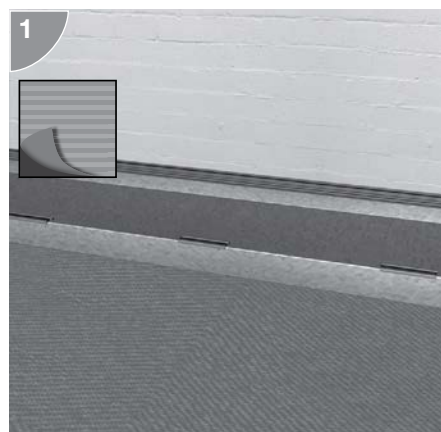

Poser le revêtement de sol jusqu'au niveau des bases du système de canal de sol installé.

Revêtement de sol sur le couvercle aveugle

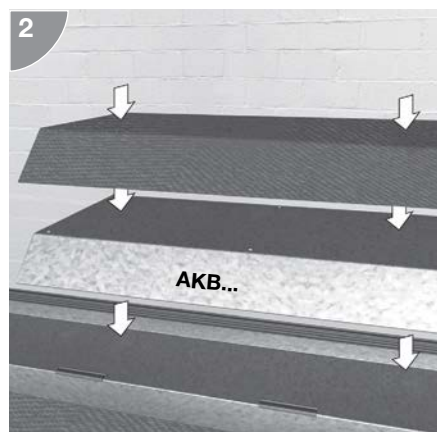

Recouvrir entièrement le couvercle aveugle de revêtement de sol en le collant. Découper ensuite au besoin des ouvertures de montage dans le revêtement.

Visser le couvercle aveugle

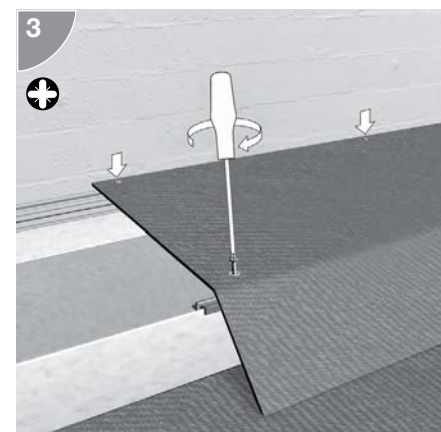

Visser le couvercle aveugle sur les bases du canal. Aligner les profils latéraux (courts) sous les alésages. Faire passer les vis au travers du revêtement de sol, puis visser les vis dans la rainure du profil et serrer. Les vis restent ainsi facilement accessibles pour les travaux d'inspection ultérieurs.

Technique systèmes d'installation pour le sol

Boîtiers de raccordement pour double plancher - Boîtiers de raccordement

Identifiant	Forme/nombre d'appareils d'installation	Evidement de revêtement de sol/ Garniture de couvercle - carton	Couleur/matière
V = boîtier de raccordement pour double plancher VE = boîtier de raccordement pour double plancher en inox VD = couvercle de fermeture VEDE = boîtier de raccordement pour double plancher garniture de couvercle VDDE = couvercle de fermeture garniture de couvercle	Y R06 = env. 215 mm R10 = env. 275 mm R12 = env. 306 mm Q06 = carré 200 x 200 mm Q12 = carré 244 x 244 mm E09 = rectangulaire 200 x 253 mm	Y 05 = évidement pour revêtement de sol 5 mm 12 = évidement pour revêtement de sol 12 mm P1 = épaisseur de garniture de couvercle 1 mm P2 = épaisseur de garniture de couvercle 2 mm	Z 7011 = RAL 7011, gris fer 9005 = RAL 9005, noir E = inox

Boîtiers de raccordement pour double plancher - Boîtiers de raccordement - Cassettes en inox réglables en hauteur

Identifiant Matière	Forme/nombre d'appareils d'installation	Type	Hauteur de la cassette
EK = cassette en inox	X R06 = env. 215 mm R12 = env. 306 mm Q06 = carré 200 x 200 mm Q12 = carré 244 x 244 mm	Y 00BL = aveugle 00TM = kit de montage de tube 00LE = sortie de câbles rectangulaire	Z 1 = int. 23 mm - ext. 28 mm 2 = int. 38 mm - ext. 43 mm

Boîtiers de raccordement pour double plancher - Boîtiers de raccordement, cassettes en inox réglables en hauteur - Accessoires - Tube de sortie de câbles

Identifiant	Type	Matière	Diamètre extérieur
TU = tube	X LA = sortie de câbles SS000 = clé à ergots	Y A = aluminium	Z 105 = 105 mm

Boîtiers de raccordement pour double plancher - Boîtiers de raccordement, cassettes en inox réglables en hauteur - Accessoires - Kit de nivellement

Identifiant	Type	Plage de nivellement
EK = cassette en inox	Y NS = kit de nivellement	Z 075 = 100 - 150 mm 120 = 145 - 195 mm 165 = 190 - 240 mm

Boîtiers de raccordement pour double plancher - Boîtiers de raccordement - Cassettes en inox pour charge lourde

Identifiant Matière	Forme/nombre d'appareils d'installation	Capacité max. de charge	Type
EKS = cassette en inox pour charge lourde	X R06 = env. 215 mm R12 = env. 306 mm Q405 = carré 405 x 405 mm Q06 = carré 200 x 200 mm Q12 = carré 244 x 244 mm	Y 20 = 20 kN	Z BL = aveugle TM = kit de montage de tube

Boîtiers de raccordement pour double plancher - Boîtiers de raccordement - Cassette en inox pour charge lourde - Accessoires - Kit de nivellement

Identifiant	Type	Plage de nivellement
EKS = cassette en inox pour charge lourde	Y NS = kit de nivellement	Z 075 = 100 - 150 mm 120 = 145 - 195 mm 165 = 190 - 240 mm

Boîtiers de raccordement pour double plancher - Boîtiers de raccordement - Accessoires - Rallonge d'échelle encliquetable

Identifiant	Forme/nombre d'appareils d'installation	Hauteur de la rallonge d'échelle encliquetable
RLV = rallonge d'échelle encliquetable	Y 12 = pour Q12 et R12 10 = pour R10 09 = pour E09 06 = pour Q06 et R06	Z 30 = 30 mm

Boîtiers de raccordement pour double plancher - Boîtiers de raccordement, boîtes de jonction, accessoires

Identifiant	Type	Type	Taille	Matière de la partie supérieure
UD = boîte noyée	W A = boîte de jonction LA = sortie de câbles pour boîtes de jonction	X R = rond Q = carré 0000 = pour toutes les boîtes de jonction	Y 125 = 125 mm	Z A = aluminium

Boîtiers de raccordement pour double plancher - Boîtiers de raccordement - Couvertres rabattables pour très faible profondeur d'encastrement

Identifiant	Forme/nombre d'appareils d'installation	Evidement pour revêtement de sol/Garniture de couvercle - carton	Couleur
KD = couvercle rabattable BD = couvercle aveugle	X Q08 = carré pour 8 appareils d'installation E04 = rectangulaire pour 4 appareils d'installation	Y 05 = évidement pour revêtement de sol 5 mm 08 = évidement pour revêtement de sol 8 mm 12 = évidement pour revêtement de sol 12 mm	Z 7011 = RAL 7011, gris fer 9005 = RAL 9005, noir

Boîtiers de raccordement pour double plancher - Boîtiers de raccordement - Boîtiers d'appareillages

Identifiant	Type	Nombre de puits / type d'adaptateur	Couleur
GT = support d'appareils	X M = pour 2 appareils d'installation 45x45 MAR = cadre adaptateur pour Rastec 50 x 50 à 45 x 45 mm	Y 2 = deux puits 5050 = Rastec 50 x 50 mm 5045 = 50 x 50 à 45 x 45 mm	Z 9010 = RAL 9010, blanc pur

Boîtiers de raccordement pour double plancher - Boîtiers de raccordement - Sols nettoyés à l'eau

Identifiant	Forme/nombre d'appareils d'installation	Kit de fixation	Type/couleur	Couleur/matière
VAN = Boîtier de raccordement pour double plancher en aluminium (cadre de protect. de revêt. de sol) Sols nettoyés à l'eau	W R12 = rond pour 12 appareils d'installation max. R2 = rond pour 6 appareils d'installation max.	X 00 = avec kit de fixation pour faux-plancher 01 = avec kit de fixation pour boîtes de plancher	Y 9005 = RAL 9005, noir, rainures, couleurs contrastantes 03 = pour coller un revêtement de 3 mm	Z TU = tube en polyamide intégré

Boîtiers de raccordement - Description générale - Fonctionnement et utilisation**Kit de fixation**

Le même kit de fixation est utilisé pour tous les systèmes de sol.

Imperdable

L'étrier de préhension est monté de manière imperdable dans le volet du couvercle. Même sous l'effet d'un fort tirage, il n'est plus possible d'arracher la sortie de câbles.

12 mm

Des revêtements de différentes épaisseurs (jusqu'à 12 mm) peuvent être collés dans le couvercle.

Enfichable

Les rallonges d'échelle encliquetables, complètement fermées et enfichables, peuvent être enclenchées par dessous dans le boîtier de raccordement pour double plancher.

Gaine flexible

Possibilité de raccorder proprement une gaine flexible à tous les boîtiers de raccordement pour double plancher par l'intermédiaire d'un adaptateur pour gaine flexible.

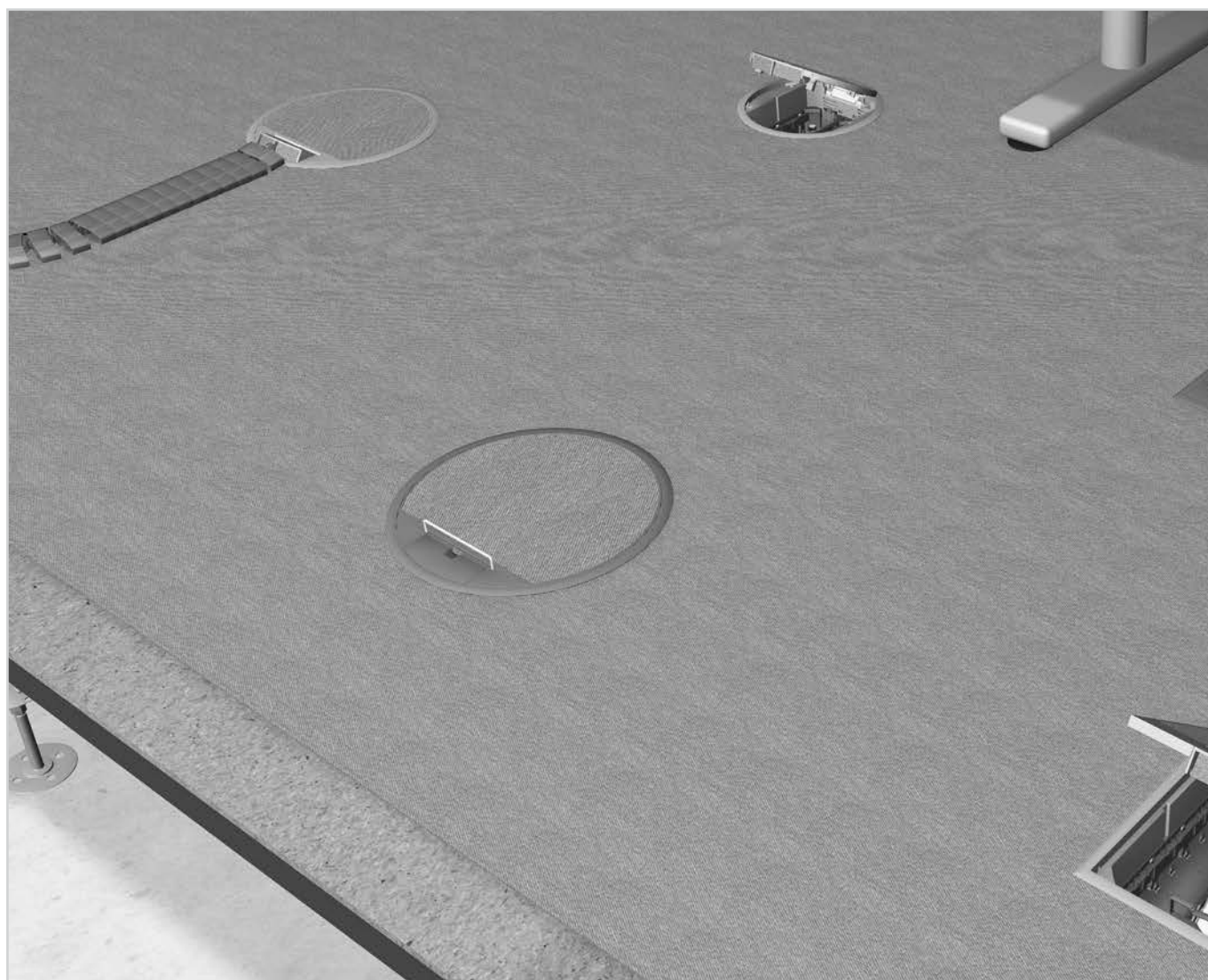

Encastrement dans les boîtes de sol - Encastrement dans les doubles planchers - Encastrement dans les faux-planchers

Quel que soit le système de sol dans lequel vous posez des boîtiers de raccordement pour double plancher, le kit de fixation est le même. Il n'est plus nécessaire de choisir les différents kits de fixation au moment de la commande. À l'exception du VANR12 pour sols nettoyés à l'eau, tous les boîtiers de raccordement pour double plancher sont déjà équipés de ce kit.

Un tout nouveau mécanisme de basculement garantit la bonne application de la force des griffes en métal. Lors de l'utilisation dans une boîte de sol, la griffe est poussée jusqu'à la partie inférieure du panneau de montage. Dans le cas des doubles planchers, les griffes de type dents de requin prennent par le côté et le dessous dans le double plancher.

Si la plaque de fond est d'une épaisseur supérieure à 50 mm ou en cas d'encastrement dans le faux-plancher, les griffes prennent par le côté dans l'ouverture de montage.

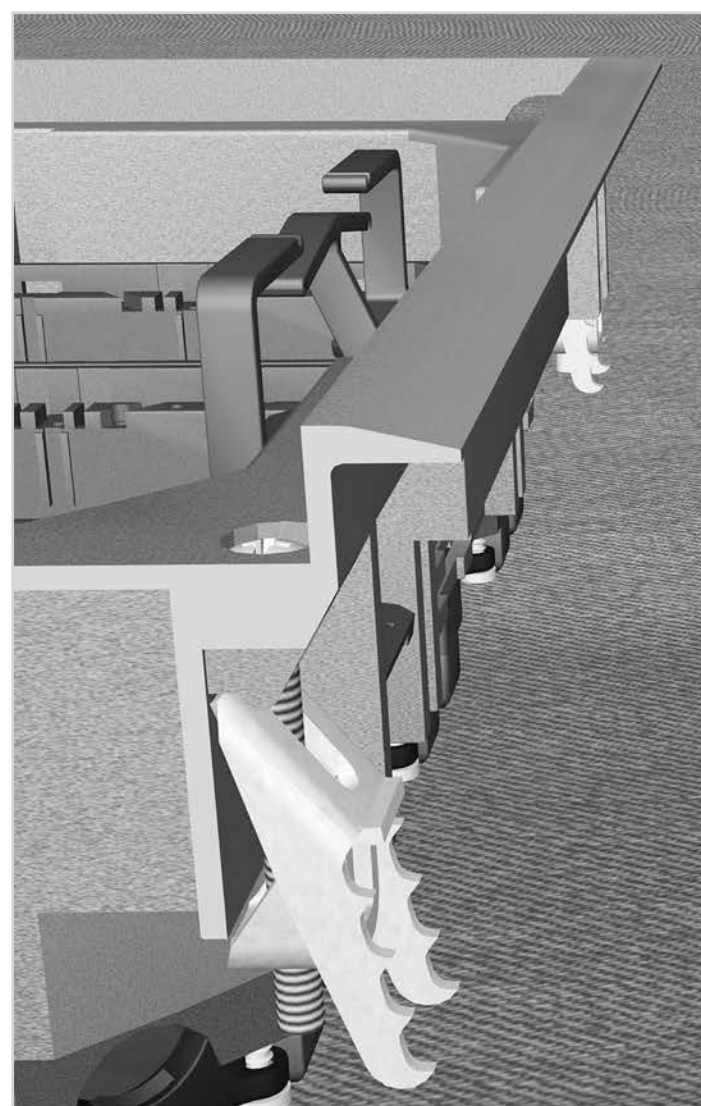

Montage dans les boîtes de sol

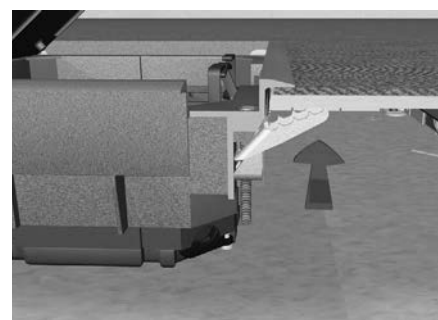

Montage dans les doubles planchers

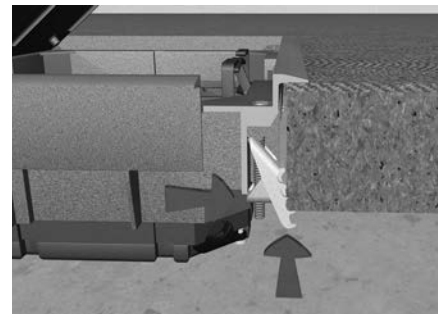

Montage dans les faux-planchers

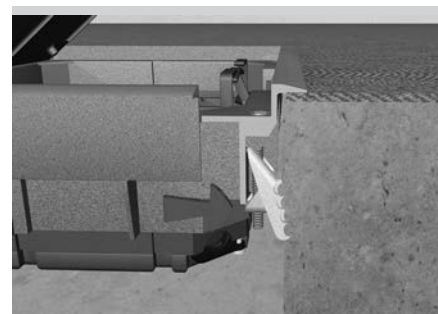

Profondeurs d'encastrement

La hauteur de la chape est-elle suffisante, ou bien est-elle, avec 60 mm, calculée au plus juste ?

Les boîtiers de raccordement pour double plancher de Hager offrent une solution adaptée à toutes les situations. Lorsque la hauteur de la chape est suffisante, il est possible d'utiliser les supports d'appareils standard FLF.

Une hauteur de chape de 105 mm ou plus permet de monter des supports d'appareils FLF ou des boîtiers pour transmission de données. Lorsque la hauteur dépasse 125 mm, il est même possible d'encaster plus bas les boîtiers d'appareillages en utilisant une rallonge d'échelle encliquetable. Cette solution permet de conserver davantage d'espace dans le boîtier de raccordement pour faciliter les branchements. Si toutefois la hauteur de chape est minimale, il est possible d'utiliser (à partir d'une hauteur de 60 mm) des boîtiers d'appareillages pour très faible profondeur d'encastrement. Pour ce faire, on enfiche les connecteurs à l'horizontale dans les couvercles rabattables KDAQ08 et/ou KDE04.

Couvercles rabattables Q08 / E04 "très faible profondeur d'encastrement"

Profondeur d'encastrement : dès 60 mm

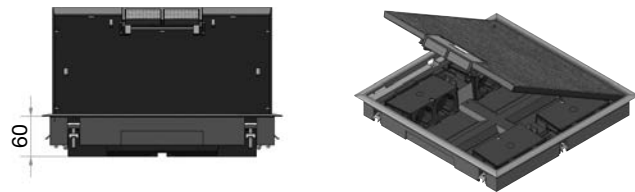

Boîtiers d'appareillages dans la position d'encliquetage la plus haute

Profondeur d'encastrement : dès 105 mm

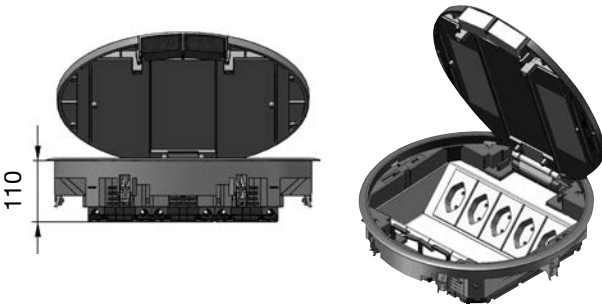

Boîtiers d'appareillages dans la position d'encliquetage la plus basse

Profondeur d'encastrement : dès 125 mm

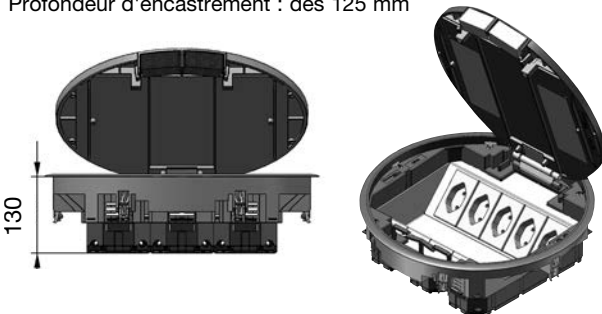

Boîtiers d'appareillages avec rallonge d'échelle encliquetable

Profondeur d'encastrement : dès 135 mm

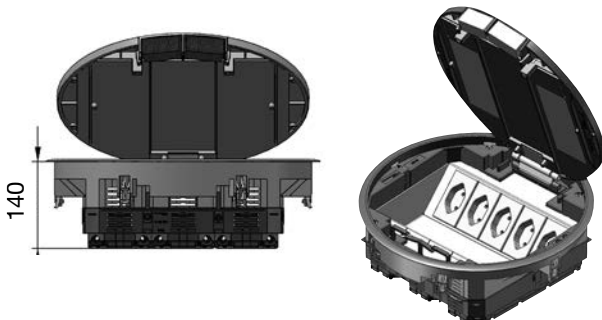

Boîtiers de raccordement pour double plancher, carrés et rectangulaires

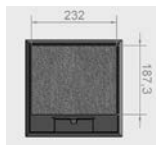

Boîtier de raccordement pour double plancher VQ12

Dimensions ext. [mm]	Dimensions de montage [mm]	Evidement pour revêtement de sol
263 x 263	244 x 244	5 mm 12 mm

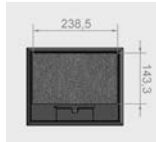

Boîtier de raccordement pour double plancher VE09

Dimensions ext. [mm]	Dimensions de montage [mm]	Evidement pour revêtement de sol
219 x 272	200 x 253	5 mm 12 mm

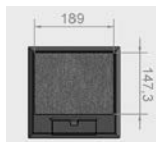

Boîtier de raccordement pour double plancher VQ06

Dimensions ext. [mm]	Dimensions de montage [mm]	Evidement pour revêtement de sol
219 x 219	200 x 200	5 mm 12 mm

Boîtiers de raccordement pour double plancher, ronds



Boîtier de raccordement pour double plancher VR12

Dimensions ext.	Dimensions de montage	Evidement pour revêtement de sol
Ø 325 mm	Ø 306 mm	5 mm 12 mm



Boîtier de raccordement pour double plancher VR10

Dimensions ext.	Dimensions de montage	Evidement pour revêtement de sol
Ø 294 mm	Ø 275 mm	5 mm 12 mm



Boîtier de raccordement pour double plancher VR06

Dimensions ext.	Dimensions de montage	Evidement pour revêtement de sol
Ø 234 mm	Ø 215 mm	5 mm 12 mm

Boîtiers de raccordement pour double plancher en aluminium



Boîtier de raccordement pour double plancher VANR12003TU

Dimensions ext.	Dimensions de montage	Evidement pour revêtement de sol
Ø 325 mm	Ø 306 mm	3 mm



Boîtier de raccordement pour double plancher VANR12003

Dimensions ext.	Dimensions de montage	Evidement pour revêtement de sol
Ø 325 mm	Ø 306 mm	3 mm

Boîtiers de raccordement pour double plancher, carrés et rectangulaires



Boîtier de raccordement pour double plancher VQ12

Nombre de prises FLF [pces max.]	Equipement des boîtiers d'appareillages
10	1x GTV10FLFQR12K ou 3x GTVD300



Boîtier de raccordement pour double plancher VE09

Nombre de prises FLF [pces max.]	Equipement des boîtiers d'appareillages
10	1x GTV10FLFE09 ou 3x GTVD200

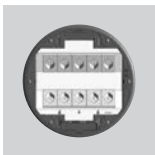

Boîtier de raccordement pour double plancher VQ06

Nombre de prises FLF [pces max.]	Equipement des boîtiers d'appareillages
6	1x GTV6FLFQ06R06 ou 2x GTVD200

Boîtiers de raccordement pour double plancher, ronds

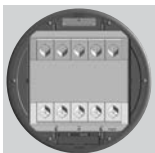

Boîtier de raccordement pour double plancher VR12

Nombre de prises FLF [pces max.]	Equipement des boîtiers d'appareillages
10	1x GTV10FLFQR12K ou 3x GTVD300

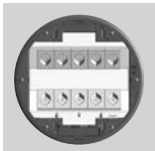

Boîtier de raccordement pour double plancher VR10

Nombre de prises FLF [pces max.]	Equipement des boîtiers d'appareillages
10	1x GTV10FLFR10 ou 1x GTVD300 (centre) et 2x GTVD200 (droite et gauche)



Boîtier de raccordement pour double plancher VR06

Nombre de prises FLF [pces max.]	Equipement des boîtiers d'appareillages
6	1x GTV6FLFQR06 ou 2x GTVD200

Boîtiers de raccordement pour double plancher en aluminium



Boîtier de raccordement pour double plancher VAN R12

Nombre de prises FLF [pces max.]	Equipement des boîtiers d'appareillages
10	1x GTV10FLFQR12K, GTV8FLFQR12, GTV6FLFQR12 ou 3x GTVD300

Boîtiers de raccordement pour double plancher pour sols nettoyés à l'eau

Structure rainurée

Le modèle standard avec ses rainures en aluminium se distingue par son design homogène sans discontinuités gênantes.

Revêtement 3 mm

Dans le boîtier de raccordement pour double plancher VANR12, possibilité de coller un revêtement d'épaisseur 3 mm (par ex. PVC, linoléum ou tôle gaufrée aluminium).

Aluminium

Couvercle et cadre de protection de revêtement de sol entièrement réalisés en aluminium.

Robustesse

La version avec couvercle de tube en aluminium et structure rainurée est piétinable et conçue pour résister à des sollicitations mécaniques assez élevées.



Cassettes en inox, carrées

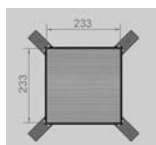

Cassette en inox EKQ1200BL

Dimensions ext. [mm]	Dimensions de montage [mm]	Evidement pour revêtement de sol [mm]
243 x 243	244 x 244	233 x 233 x 23

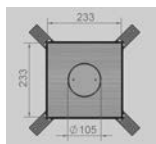

Cassette en inox EKQ1200TM

Dimensions ext. [mm]	Dimensions de montage [mm]	Evidement pour revêtement de sol [mm]
243 x 243	244 x 244	233 x 233 x 23

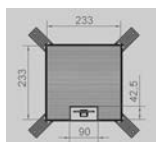

Cassette en inox EKQ1200LE

Dimensions ext. [mm]	Dimensions de montage [mm]	Evidement pour revêtement de sol [mm]
243 x 243	244 x 244	233 x 233 x 23

Cassette en inox, ronde



Cassette en inox EKR1200BL

Dimensions ext. [mm]	Dimensions de montage [mm]	Evidement pour revêtement de sol [mm]
Ø 305	Ø 306	Ø 295 x 23



Cassette en inox EKR1200TM

Dimensions ext. [mm]	Dimensions de montage [mm]	Evidement pour revêtement de sol [mm]
Ø 305	Ø 306	Ø 295 x 23

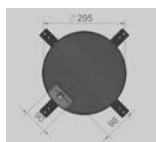

Cassette en inox EKR1200LE

Dimensions ext. [mm]	Dimensions de montage [mm]	Evidement pour revêtement de sol [mm]
Ø 305	Ø 306	Ø 295 x 23

Cassette en inox pour charge lourde

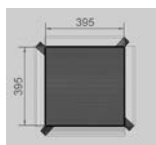

Cassette pour charge lourde EKSQ405BL

Dimensions ext. [mm]	Dimensions de montage [mm]	Evidement pour revêtement de sol [mm]
405 x 405	406 x 406	395 x 395 x 28

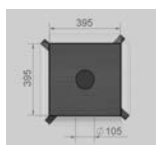

Cassette pour charge lourde EKSQ405TM

Dimensions ext. [mm]	Dimensions de montage [mm]	Evidement pour revêtement de sol [mm]
405 x 405	406 x 406	395 x 395 x 28

Cassettes en inox, carrées

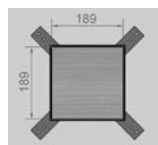

Cassette en inox EKG0600BL

Dimensions ext. [mm]	Dimensions de montage [mm]	Evidement pour revêtement de sol [mm]
199 x 199	200 x 200	189 x 189 x 23

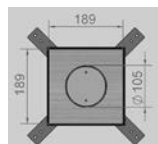

Cassette en inox EKG0600TM

Dimensions ext. [mm]	Dimensions de montage [mm]	Evidement pour revêtement de sol [mm]
199 x 199	200 x 200	189 x 189 x 23

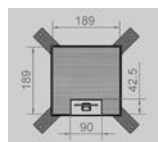

Cassette en inox EKG0600LE

Dimensions ext. [mm]	Dimensions de montage [mm]	Evidement pour revêtement de sol [mm]
199 x 199	200 x 200	189 x 189 x 23

Cassette en inox, ronde

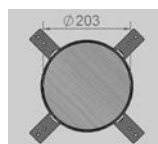

Cassette en inox EKR0600BL

Dimensions ext. [mm]	Dimensions de montage [mm]	Evidement pour revêtement de sol [mm]
Ø 214	Ø 215	Ø 203 x 23

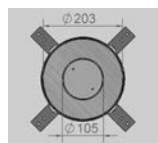

Cassette en inox EKR0600TM

Dimensions ext. [mm]	Dimensions de montage [mm]	Evidement pour revêtement de sol [mm]
Ø 214	Ø 215	Ø 203 x 23

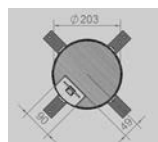

Cassette en inox EKR0600LE

Dimensions ext. [mm]	Dimensions de montage [mm]	Evidement pour revêtement de sol [mm]
Ø 214	Ø 215	Ø 203 x 23

Cassettes en inox, carrées



Cassette en inox EKG1200

**Nombre de prises FLF
 [pces max.]**

10

Equipement des boîtiers d'appareillages

1x GTV10FLFQR12K ou 3x GTVD300



Cassette en inox EKG0600

**Nombre de prises FLF
 [pces max.]**

6

Equipement des boîtiers d'appareillages

1x GTV6FLFQR06 ou 2x GTVD200

Cassettes en inox, rondes



Cassette en inox EKR1200

**Nombre de prises FLF
 [pces max.]**

10

Equipement des boîtiers d'appareillages

1x GTV10FLFQR12K ou 3x GTVD300



Cassette en inox EKR0600

**Nombre de prises FLF
 [pces max.]**

6

Equipement des boîtiers d'appareillages

1x GTV6FLFQR06 ou 2x GTVD200

Cassette en inox pour charge lourde

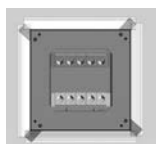

Cassette pour charge lourde EKSQ05

**Nombre de prises FLF
 [pces max.]**

10

Equipement des boîtiers d'appareillages

1x GTV10FLFQR12K ou 3x GTVD300

Remarques générales:



Les instructions de montage ci-après se rapportent au montage des boîtiers de raccordement ronds pour double plancher, mais s'appliquent aussi, par analogie, à tous les autres modèles de boîtiers et aux boîtiers carrés.

Montage dans boîte de sol

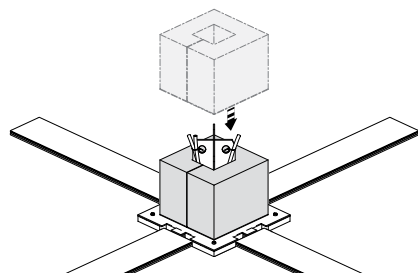

Placer l'élément de coffrage en polystyrène expansé sur le support de base.

Montage dans faux-plancher ou double plancher

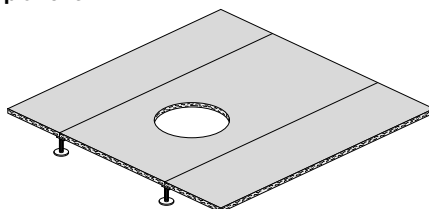

Réaliser une ouverture de montage (tolérance + 1 mm) dans le faux-plancher ou double plancher.

Pose du revêtement de sol

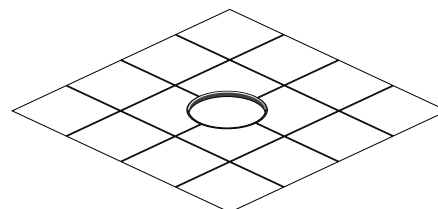

Les revêtements durs comme le bois, le PVC ou le carrelage doivent être fixés en prévoyant un joint de dilatation suffisant sur le boîtier de raccordement.

Vérifier le kit de fixation

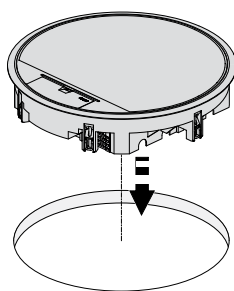

Engager le boîtier dans l'ouverture de montage.

Fixer le boîtier

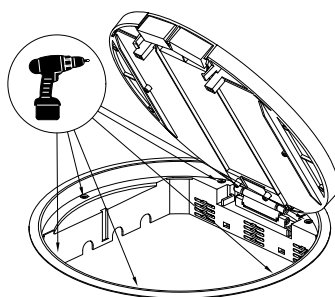

Serrer en croix les vis à l'intérieur du kit de fixation (tête cruciforme H2).

Coller le revêtement de sol

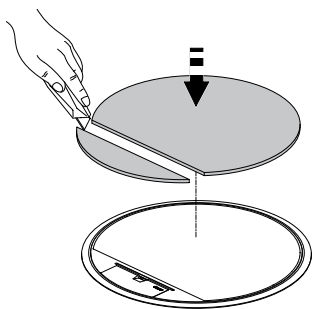

Découper avec précision le revêtement de sol et le coller dans le couvercle du boîtier de raccordement.

Défaire l'encliquetage

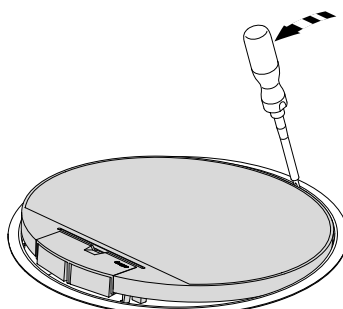

Insérer un tournevis à lame plate à côté du trou de 4 mm entre la charnière et l'ergot d'encliquetage. Exercer une pression sur le tournevis et le faire pivoter simultanément en direction du volet pour débloquer l'ergot.

Extraire le couvercle par le haut

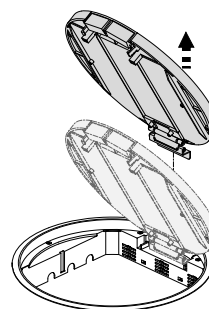

Extraire le volet par le haut. Ce faisant, déloger le panneau de charnière en soumettant à un mouvement de basculement alterné vers la gauche et la droite.

Desserrer le couvercle carré

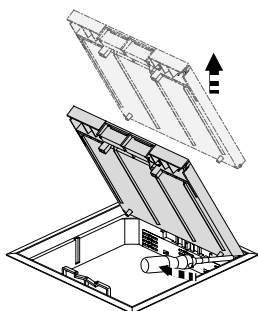

Pour un couvercle carré, débloquer l'ergot du couvercle avec un tournevis en exerçant un mouvement de rotation.

Desserrer et repousser la patte de fixation

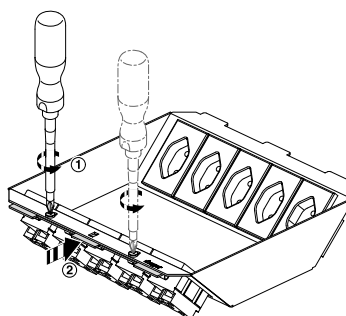

Insérer le support FLF dans le cadre

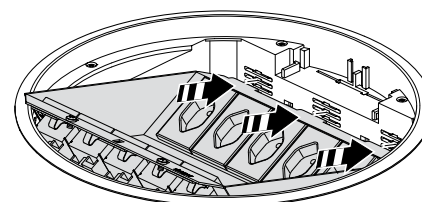

Faire pivoter le support dans la position appropriée.

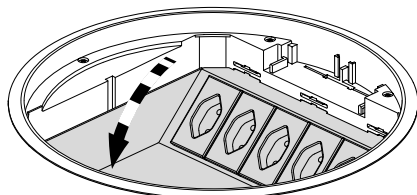

Faire glisser la patte de fixation dans le cadre

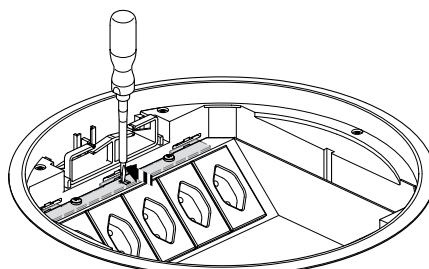

Serrer les vis

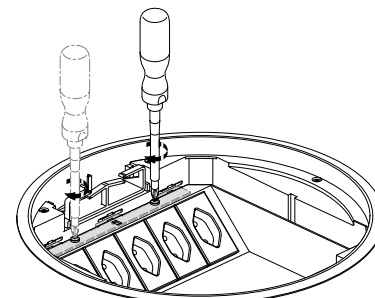

Remarques générales:

Nettoyages

A chaque fermeture du couvercle, nettoyer soigneusement toutes les zones d'étanchéité.



Montage dans boîte de sol

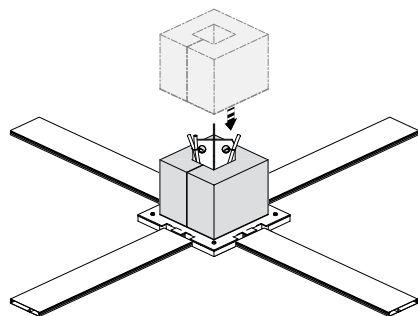

Insérer le boîtier de raccordement pour double plancher dans l'ouverture de montage. (utiliser l'élément de coffrage SEVR12200)

Montage dans faux-plancher ou double plancher

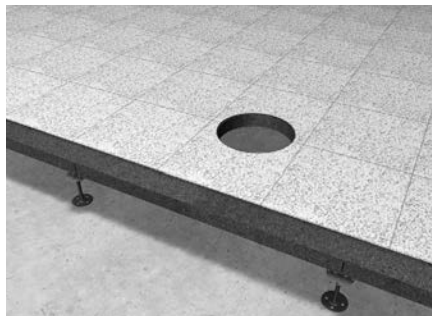

Réaliser une ouverture de montage d'un diamètre de 306 mm (tolérance + 1 mm) dans le faux-plancher ou double plancher.

Pose du revêtement de sol



Les revêtements durs comme le bois, le PVC ou le carrelage doivent être fixés en prévoyant un joint de dilatation suffisant sur le boîtier de raccordement.

Etanchéifier le boîtier de raccordement pour double plancher

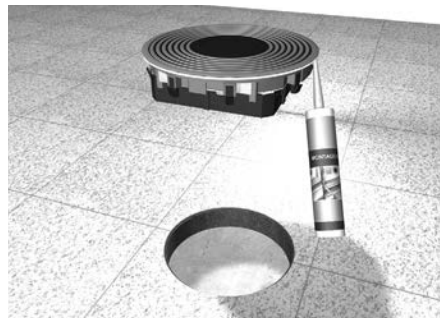

Garnir la surface inférieure du cadre de revêtement d'un matériau d'étanchéité approprié.

Vérifier le kit de fixation

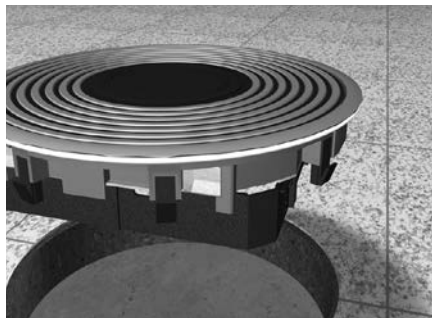

Vérifier l'écartement du kit de fixation par rapport à la hauteur de montage et enfoncer le boîtier dans l'ouverture de montage. S'il ne s'enfonce pas facilement, dévisser davantage les vis du kit de fixation, jusqu'à ce que le kit prenne sous la plaque de fond.

Ajuster le boîtier



Ajuster le boîtier en fonction des conditions locales. Noter la direction de l'ouverture basculante.

Fixer le boîtier



Serrer les vis intérieures des huit kits de fixation.

Retrait facultatif du volet



Pour faciliter le montage, possibilité de séparer le volet du cadre. Ouvrir le volet et le tirer vers le côté opposé à la charnière. Ceci permet d'accéder aux vis du kit de fixation et à un trou oblong sur la charnière.

Défaire l'encliquetage



Insérer le tournevis par le trou oblong dans le panneau de charnière jusqu'à ce qu'une résistance se fasse sentir. Exercer une pression sur le tournevis et le faire pivoter simultanément en direction du volet. Avec un léger à-coup, ce mouvement défait l'encliquetage.

Extraire le couvercle par le haut

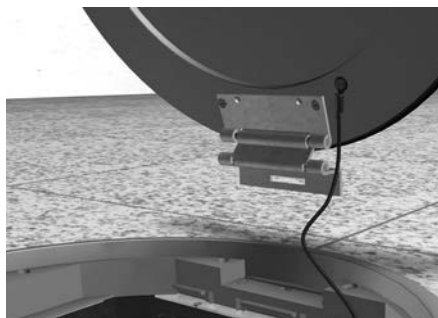

Extraire le volet par le haut. Ce faisant, déloger le panneau de charnière en le soumettant à un mouvement de basculement alterné vers la gauche et la droite.

Boîtier de raccordement pour double plancher avec revêtement de sol

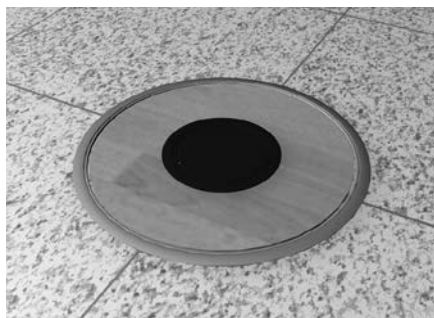

Boîtier de raccordement pour double plancher également disponible en option pour collage d'un revêtement de sol d'épaisseur 3 mm. Pour ce faire, découper avec précision le revêtement.
 Ø ext. = 293 mm
 Ø int. avec tube aluminium = 107,5 mm
 Ø int. avec tube polyamide = 129,5 mm

Coller le tube en polyamide



Pour le boîtier de raccordement pour double plancher VANR1200TU, il est impératif, après le collage du revêtement de sol, de garnir du matériau d'étanchéité approprié la surface inférieure du cadre de revêtement du tube en polyamide.

Soulever le couvercle du tube en polyamide en faisant levier



Pour le VAN avec tube en polyamide, insérer le tournevis successivement dans les deux perforations prévues à cet effet et repousser le couvercle vers le haut en exerçant un mouvement de levier.

Faire tourner la partie centrale du tube en polyamide



Retirer à la main la partie centrale de la sortie de câbles du tube et la remettre en place en la tournant de 180°. Il est maintenant possible d'ouvrir le boîtier de raccordement en passant la main dans l'ouverture et en tirant vers le haut.

Fixer la partie centrale du tube en polyamide



Avec les deux vis clipsées dans le couvercle de tube, serrer la partie centrale du tube sur le couvercle du boîtier de raccordement. Le tube est ainsi protégé des forces latérales et reste en place.

Introduire le câble



Ouvrir le volet et enfoncer le câble par l'ouverture du tube en polyamide dans une prise de courant. Au moment de la fermeture, nettoyer soigneusement toutes les zones d'étanchéité.

Fermer le tube en polyamide



Fermer soigneusement le couvercle du boîtier de raccordement. Enclencher le couvercle de tube à baïonnette sur la partie centrale du tube et fermer. Le boîtier de raccordement est maintenant protégé des projections d'eau (selon DIN VDE 0634) à 30 mm.

Ouvrir le couvercle de tube en aluminium



Pour le VAN avec tube en aluminium, ouvrir le couvercle de tube en aluminium avec la clé à ergots TUSS000 et le retirer. Il est maintenant possible d'ouvrir le boîtier de raccordement en passant la main dans l'ouverture et en tirant vers le haut.

Introduire le câble



Visser le tube en aluminium TULAA105 dans le filetage du couvercle du boîtier de raccordement.



Ouvrir le volet et enfoncer le câble par l'ouverture du tube en aluminium dans une prise de courant. Au moment de la fermeture, nettoyer soigneusement toutes les zones d'étanchéité.

Fermer le tube en aluminium



Fermer soigneusement le couvercle du boîtier. Visser l'anneau de fermeture du tube avec le couvercle de tube sur la sortie de câbles du tube. Le boîtier de raccordement est maintenant protégé des projections d'eau (selon DIN VDE 0634) à 30 mm.

Mettre à niveau le cadre de cassette

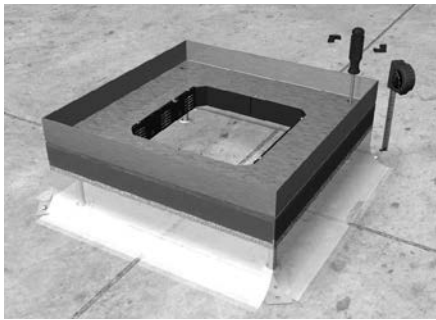

Pour le montage, placer le cadre cornière avec le cadre de cassette vissé sur la dalle et l'ajuster à la hauteur requise à l'aide des tiges de nivellement.

Fixer le cadre de cassette

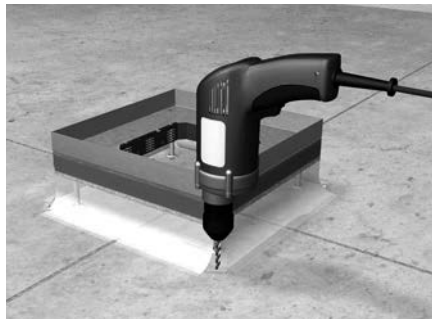

Fixer les griffes de maintien sur la dalle.

Introduire le canal

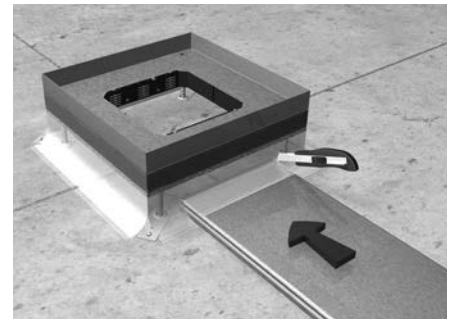

Inciser la feuille de coffrage de chape dans la hauteur et la largeur du canal. Soulever la languette de la feuille et engager le canal d'env. 40 mm sous le cadre de cassette.

Etanchéifier le cadre de cassette

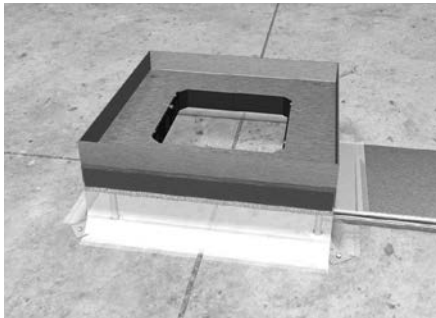

Etanchéifier toutes les ouvertures et transitions.

Mise à la terre du cadre de cassette



Intégrer le conducteur de protection du conducteur de raccordement dans la mesure de mise à la terre sur site.

Poser la chape et le revêtement de sol

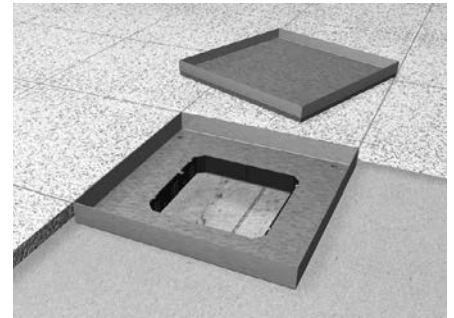

Réaliser un joint de dilatation approprié entre la chape et le revêtement de sol d'une part et le cadre de cassette d'autre part en veillant à ce que la zone da cassette soit parfaitement propre.

Sceller le joint de dilatation

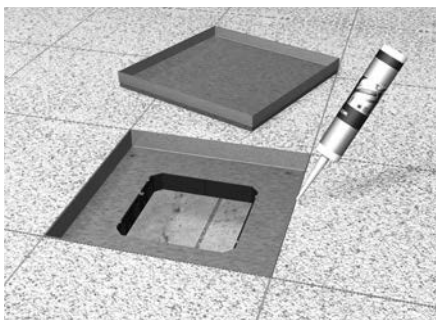

Sceller le joint de dilatation autour du cadre de cassette avec un produit de jointoiement élastique.

Equiper la cassette



Insérer le boîtier d'appareillages avec les prise de courant ou dispositifs de transmission de données appropriés dans l'échelle encliquetable.

Coller le revêtement de sol dans le couvercle de cassette

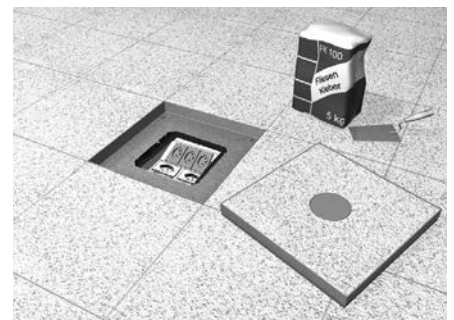

Poser le revêtement de sol sur le couvercle de cassette. Veiller à ce que la colle soit uniformément répartie et à ce que le revêtement soit bien à plat dans le couvercle de cassette faute de quoi il pourrait se casser.

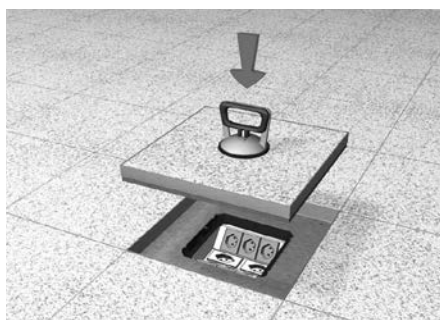
Mise à la terre du couvercle de cassette

Après durcissement suffisant de la chape et du revêtement de sol, poser le couvercle de cassette à l'aide d'une ventouse (par ex. BKZSH30) dans le cadre de cassette.

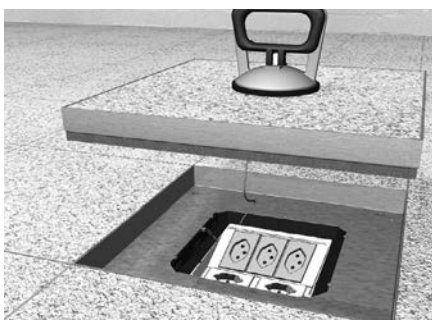

Raccorder le couvercle de cassette (avec conducteur de protection du conducteur de raccordement) au cadre de cassette.

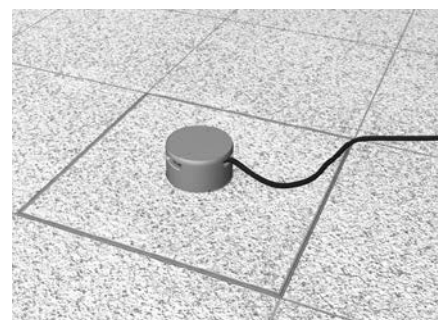

Pour faire sortir des câblages de la cassette, visser un tube en aluminium TULAA105 sur la cassette avec kit de montage de tube.

Convient pour les sollicitations mécaniques élevées

Grâce à sa construction robuste, la cassette pour charge lourde peut supporter des sollicitations mécaniques jusqu'à 2000 kg.

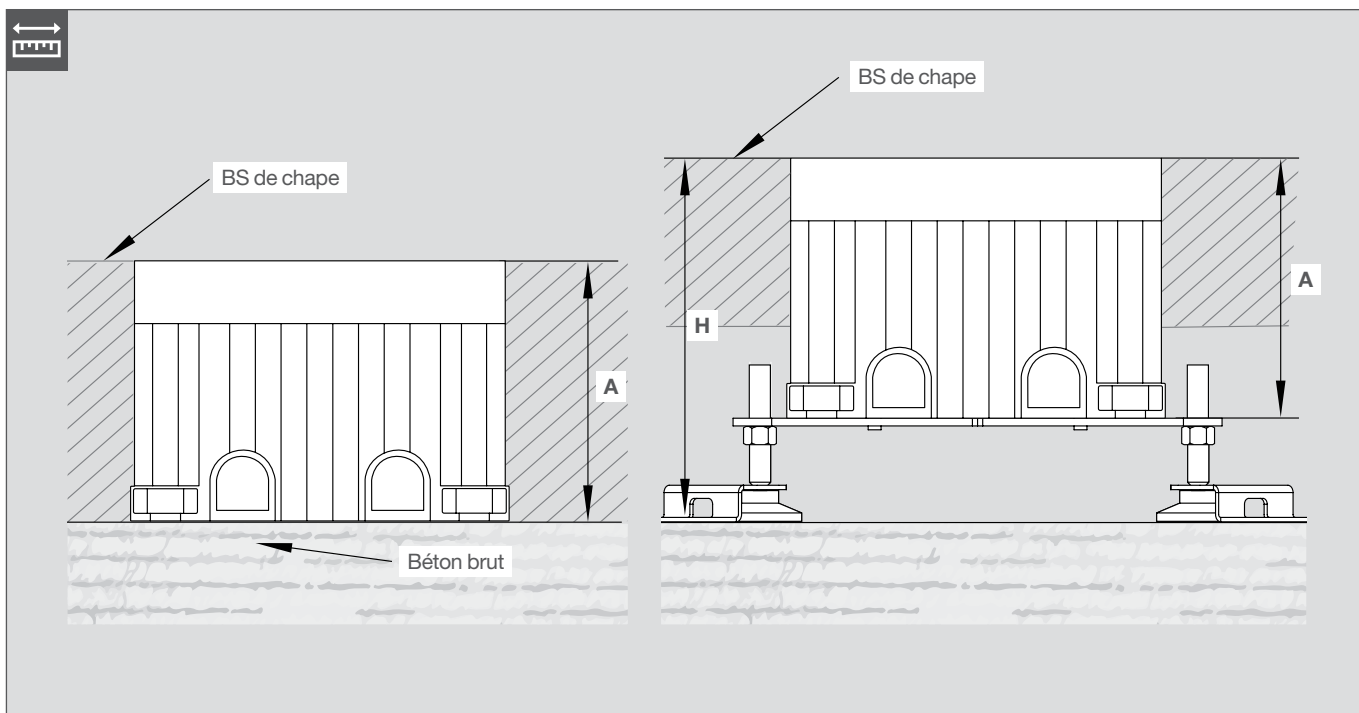
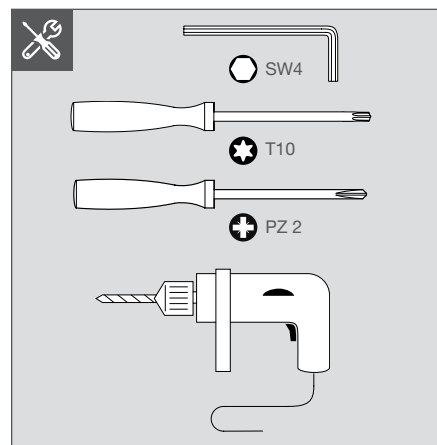
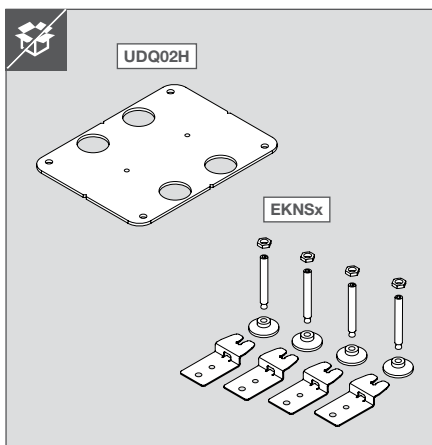
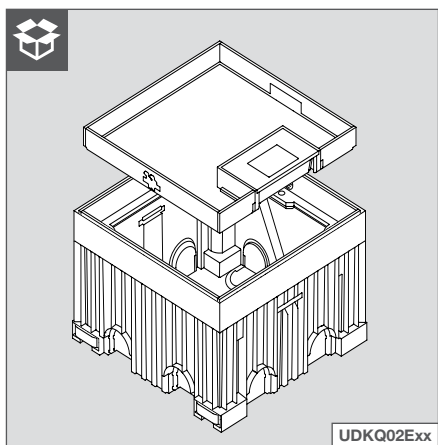
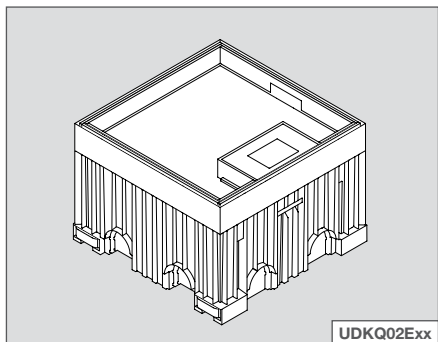

UDQ02Exx	
A (mm)	100
UDQ02H	
H (mm)	
EKNS060	115 - 170
EKNS105	160 - 215
EKNS150	205 - 260
EKNS195	250 - 305

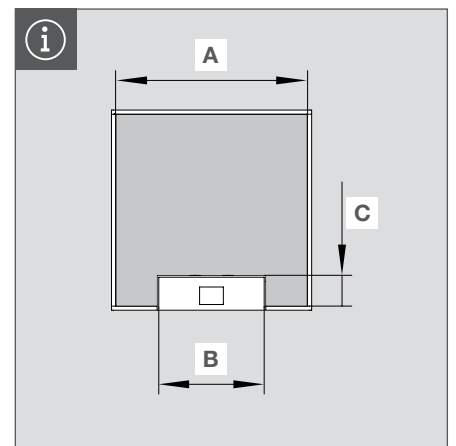
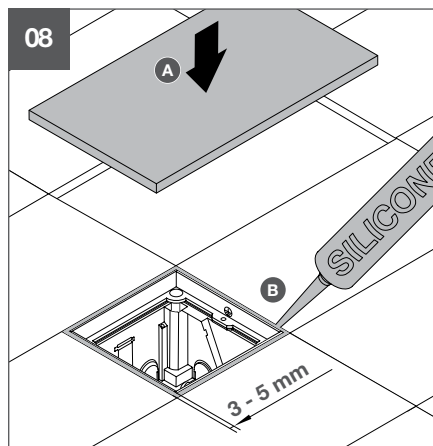
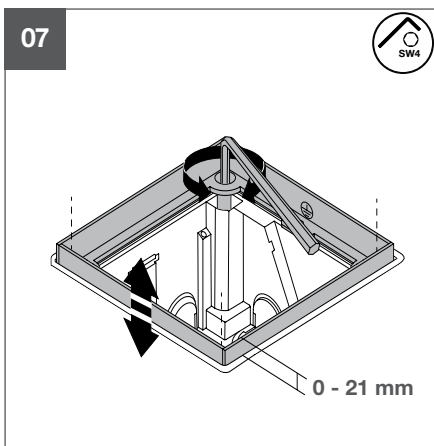
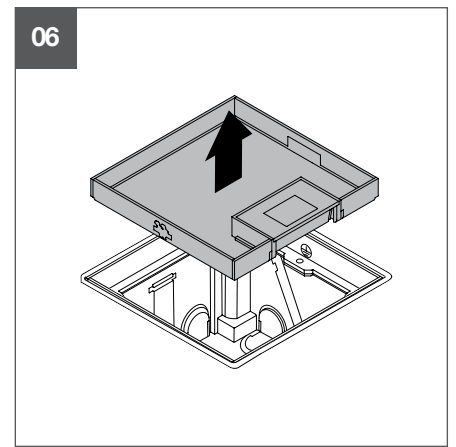
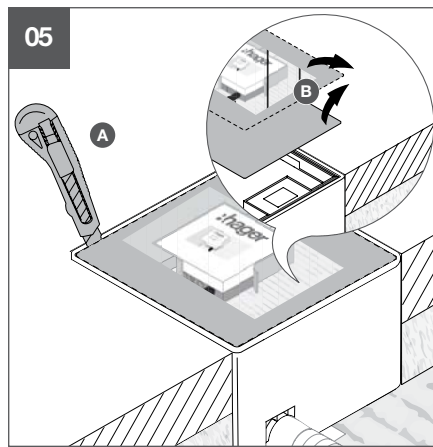
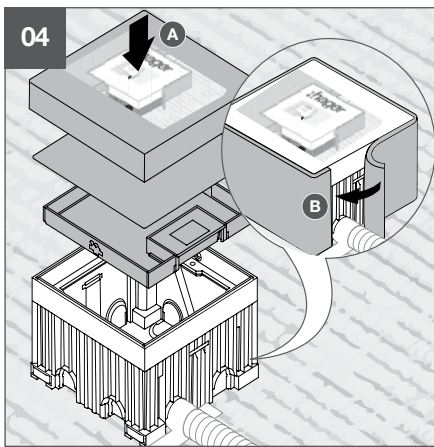
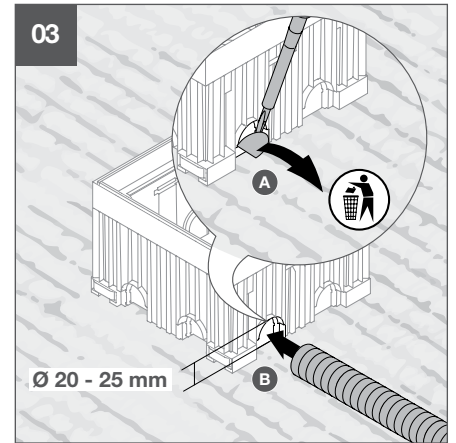
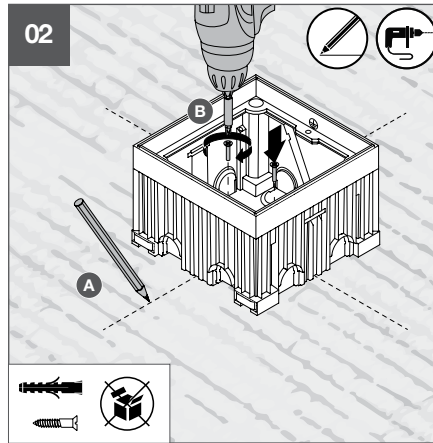
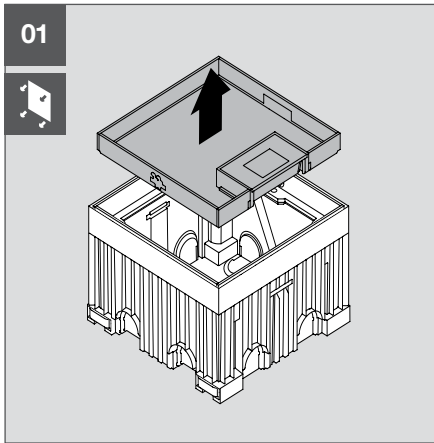

	UDKQ02Exx		
	A	B	C
(mm)	129	64	35

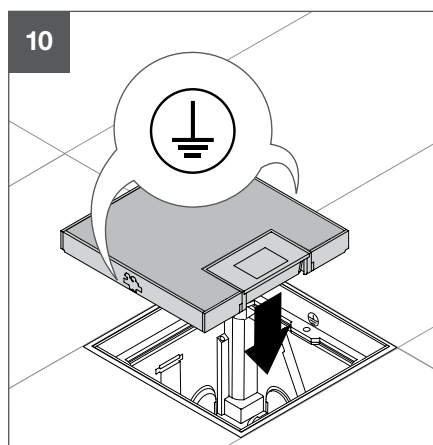
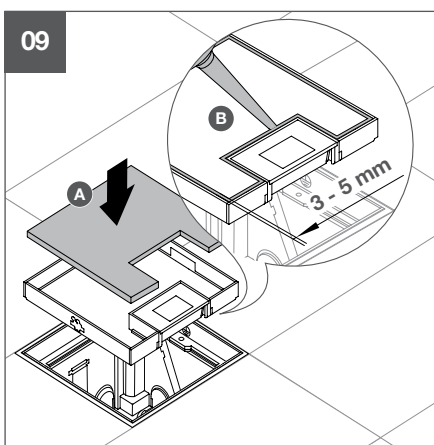

Technique systèmes
d'installation pour
le sol

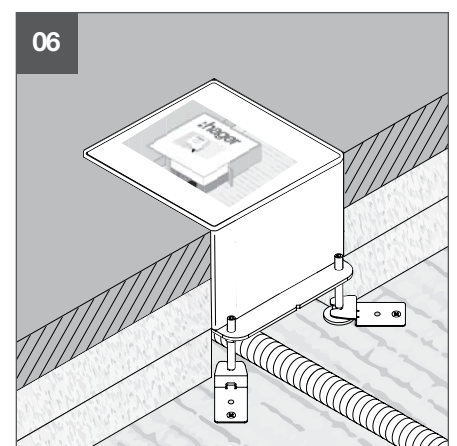
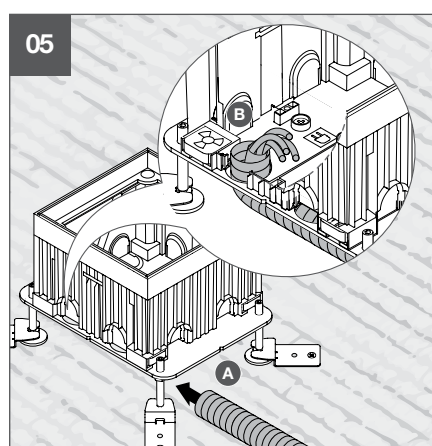
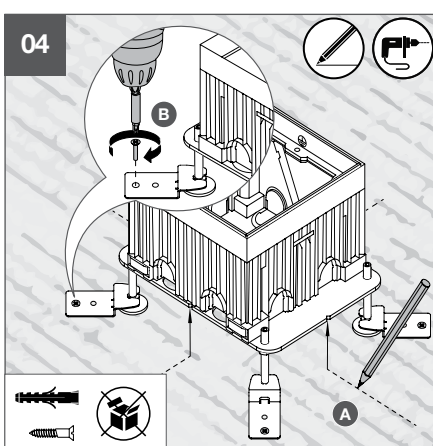
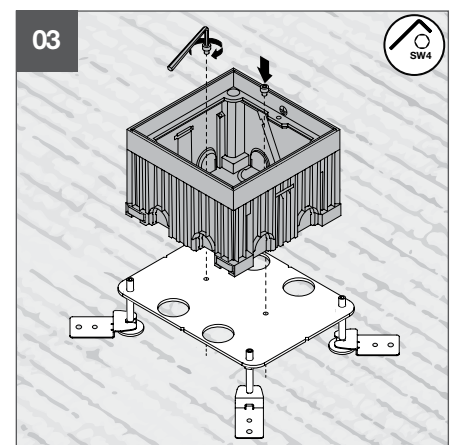
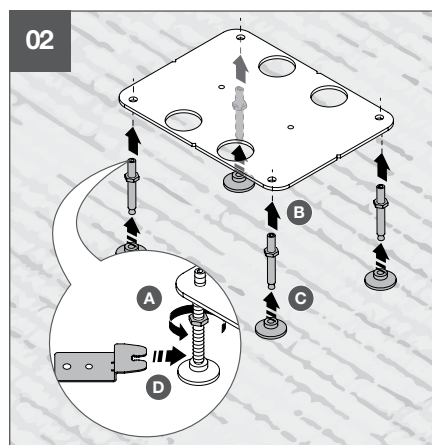
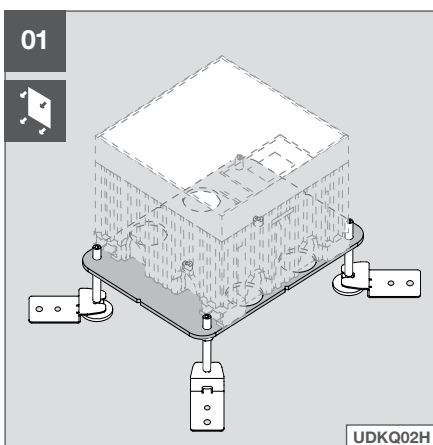
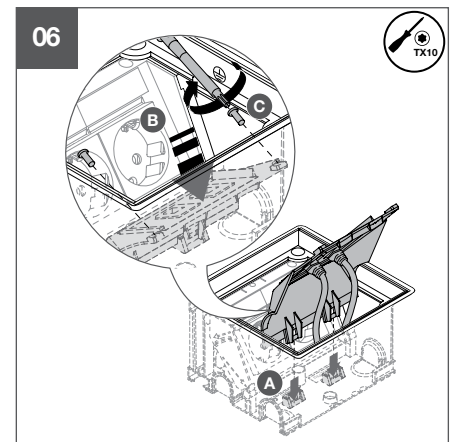
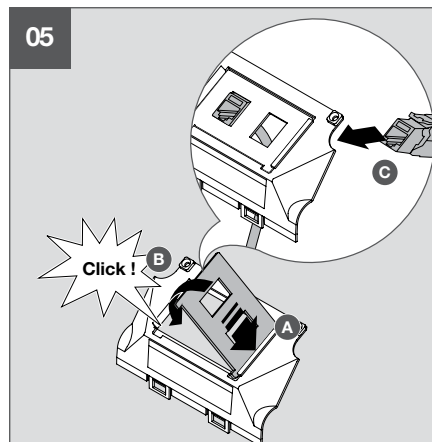
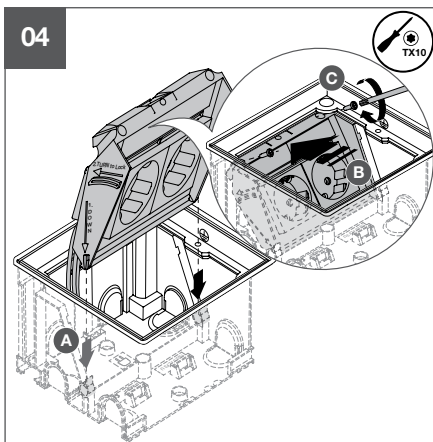
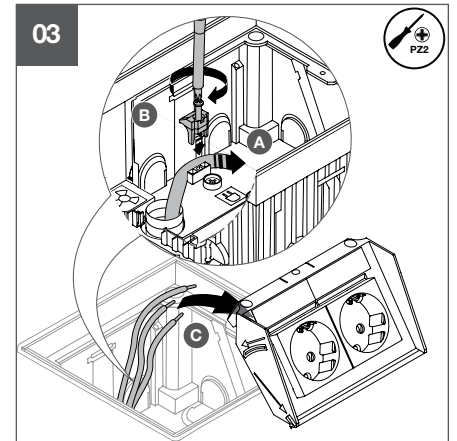
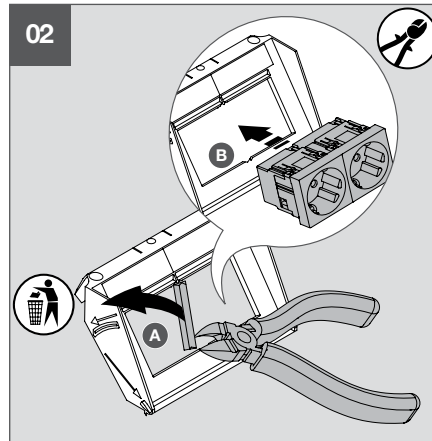
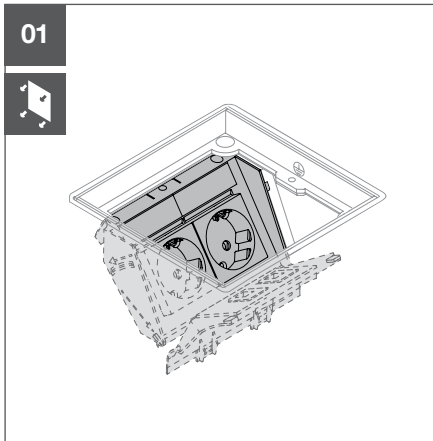

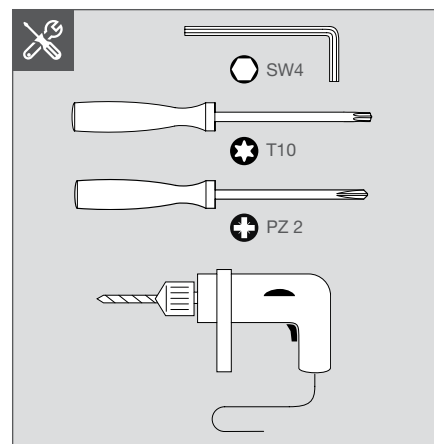
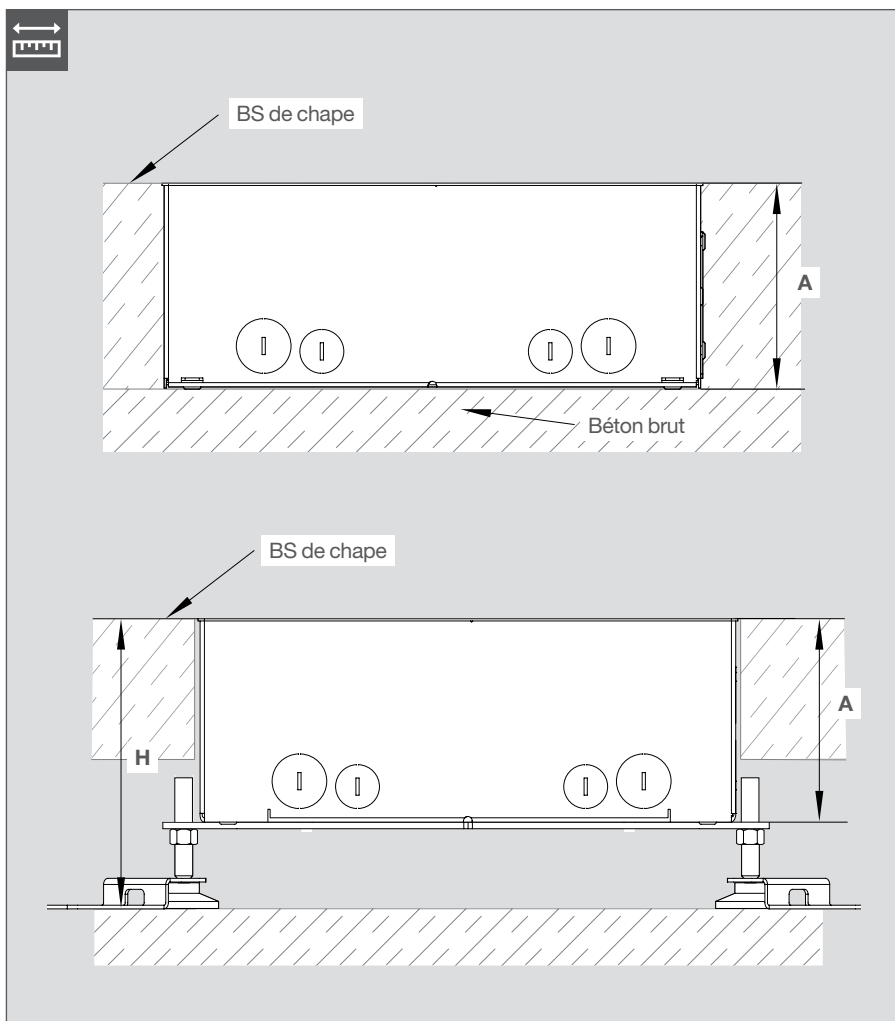
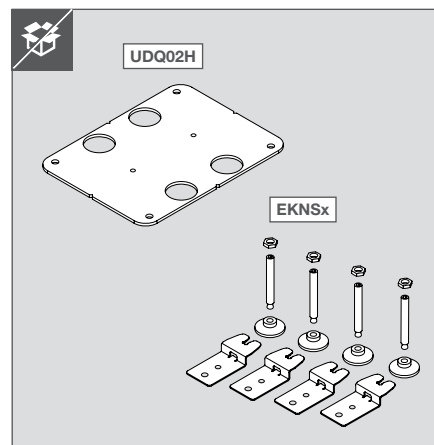
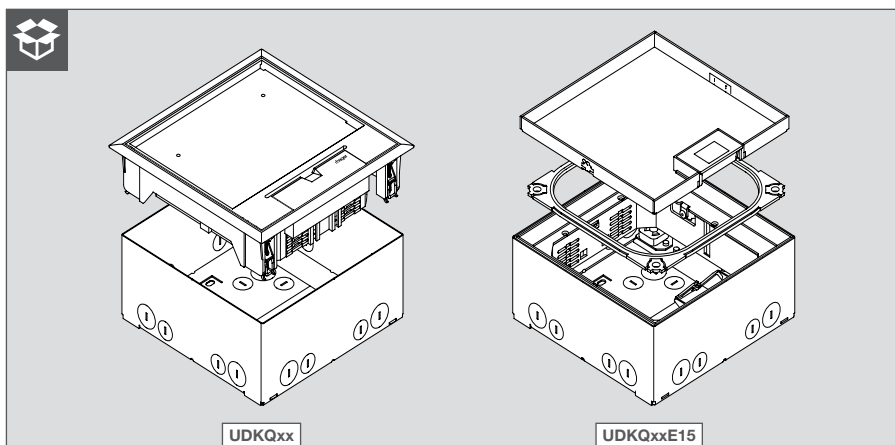
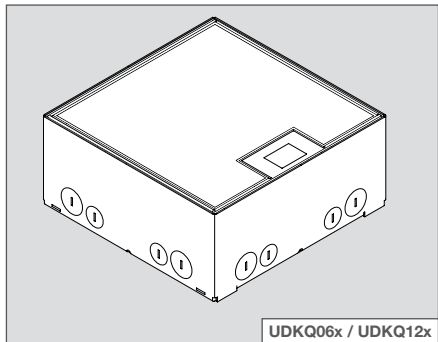

UDKQ0xx	
A (mm)	95
UDQ06H / UDQ12H	
EKNS	H (mm)
EKNS060	110 - 165
EKNS105	155 - 210
EKNS150	200 - 255
EKNS195	245 - 300

Technique systèmes d'installation pour le sol

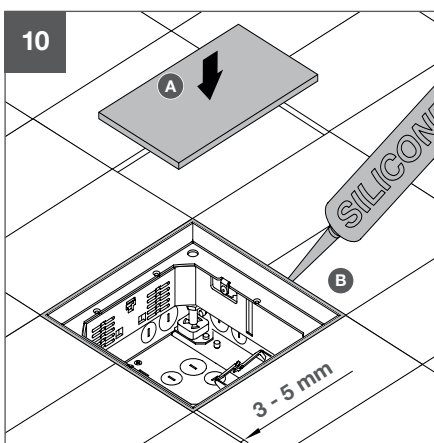
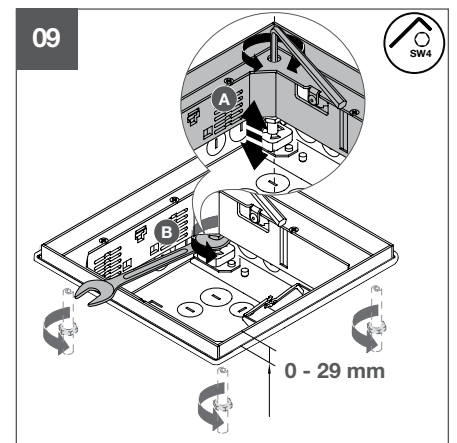
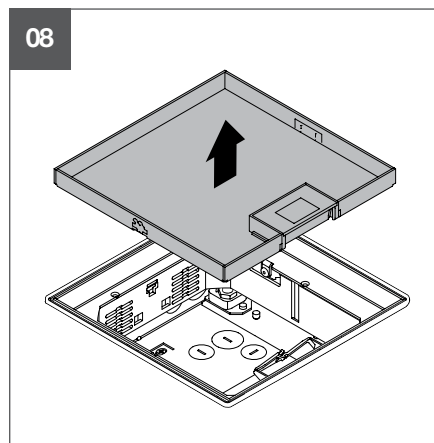
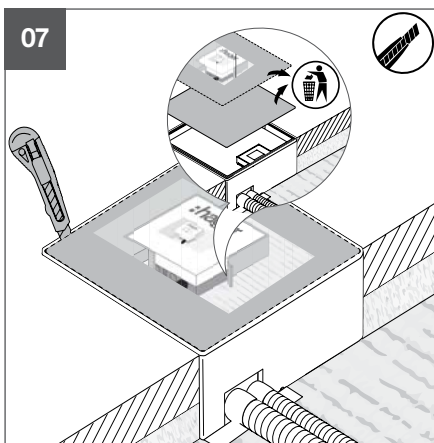
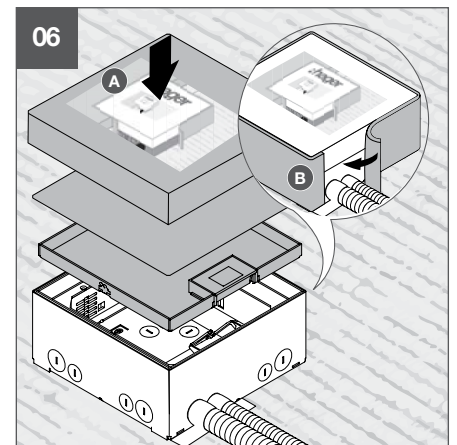
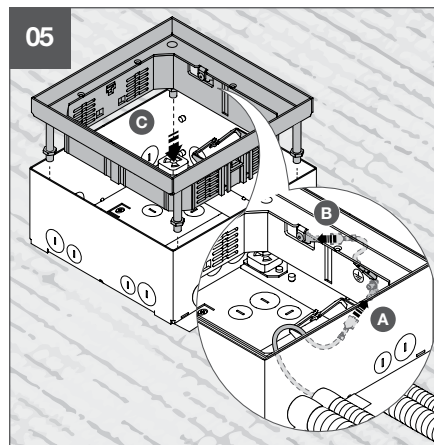
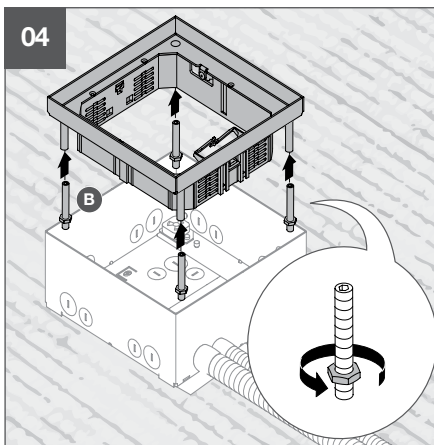
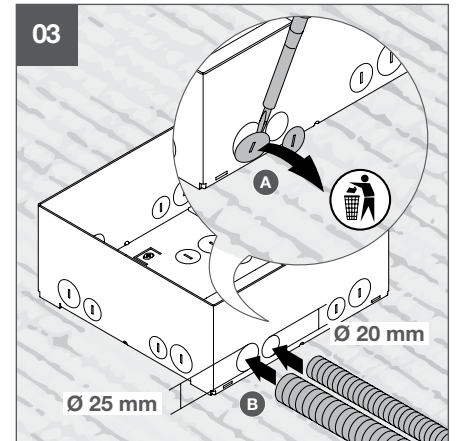
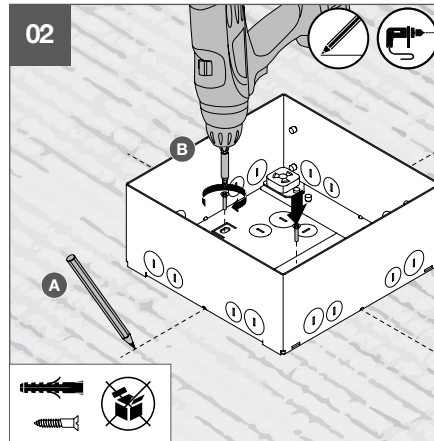
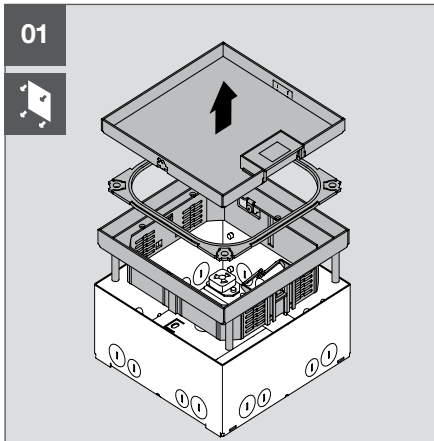

i	UDKQ06Ex			UDKQ12Ex		
	A	B	C	A	B	C
(mm)	189	64	35	233	128	35

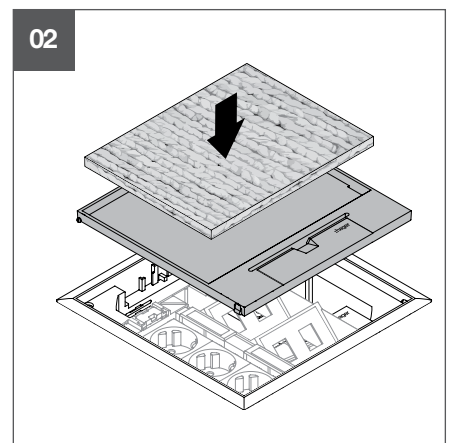
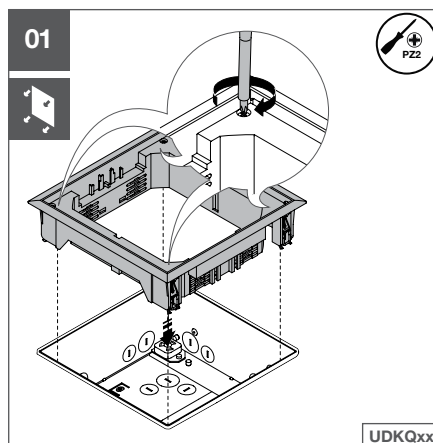
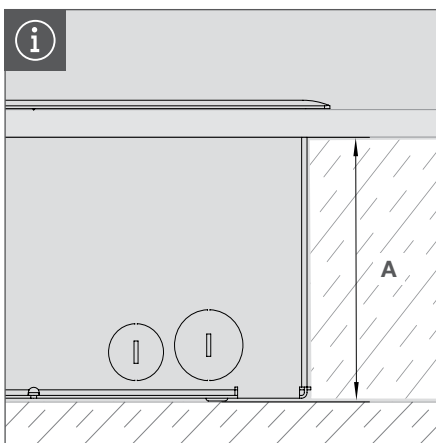
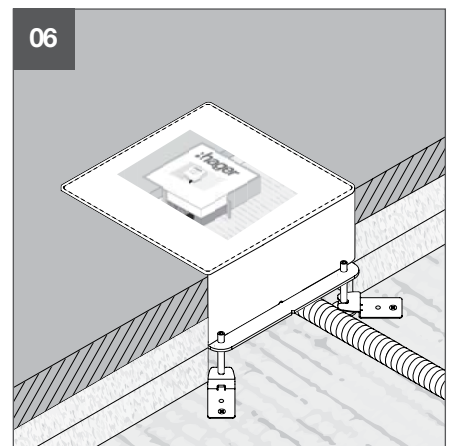
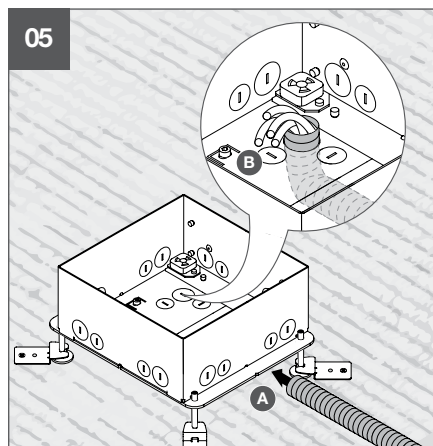
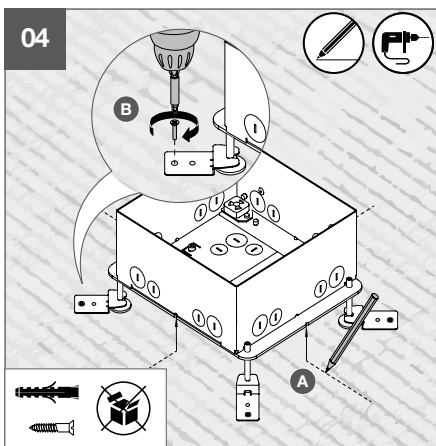
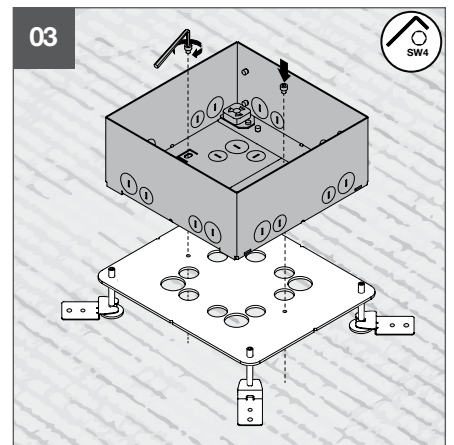
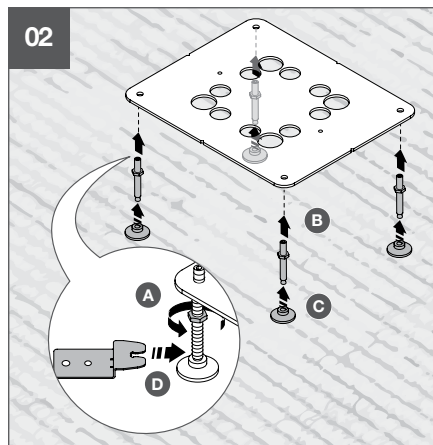
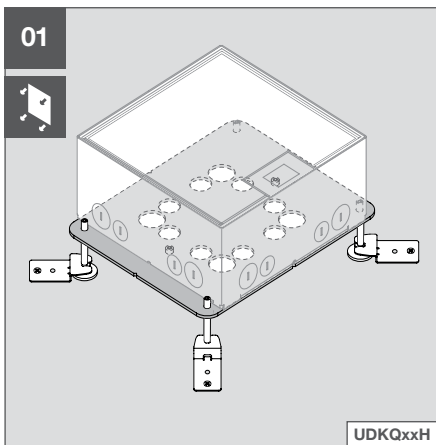
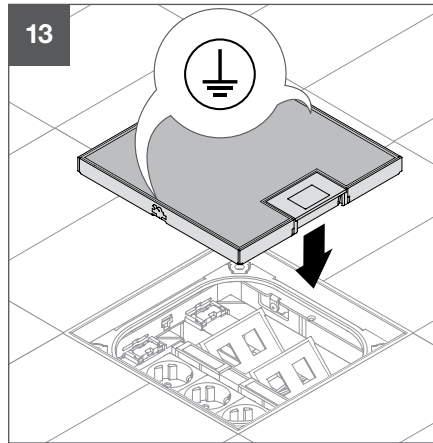
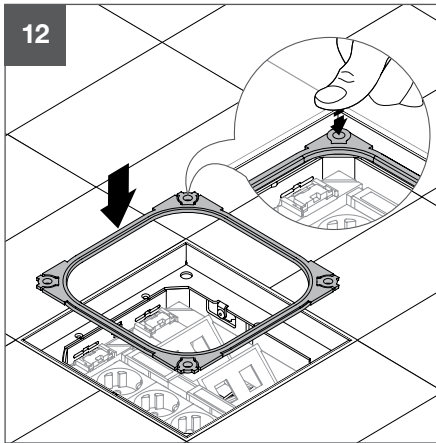

Technique systèmes
 d'installation pour
 le sol

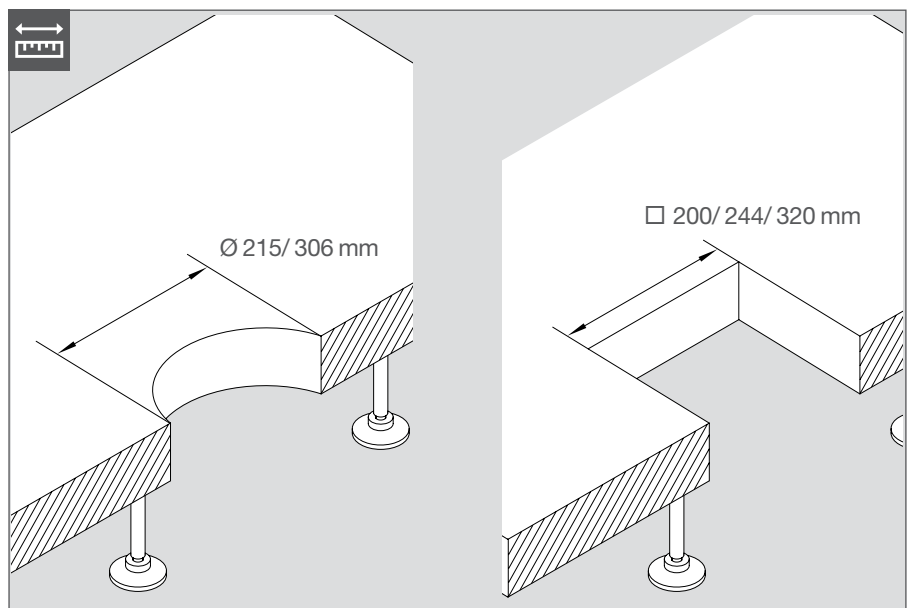
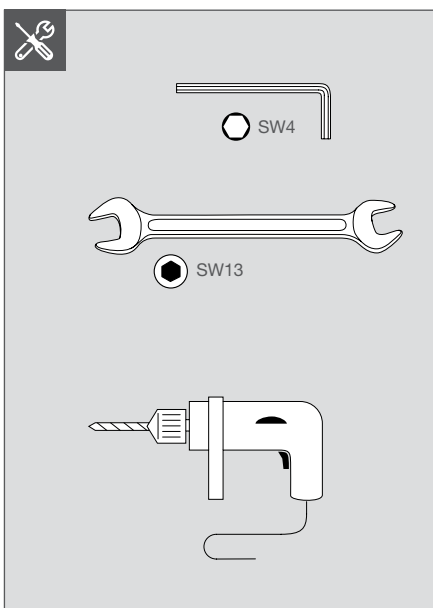
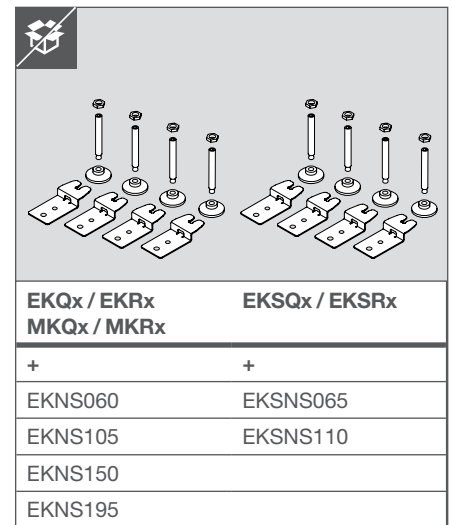
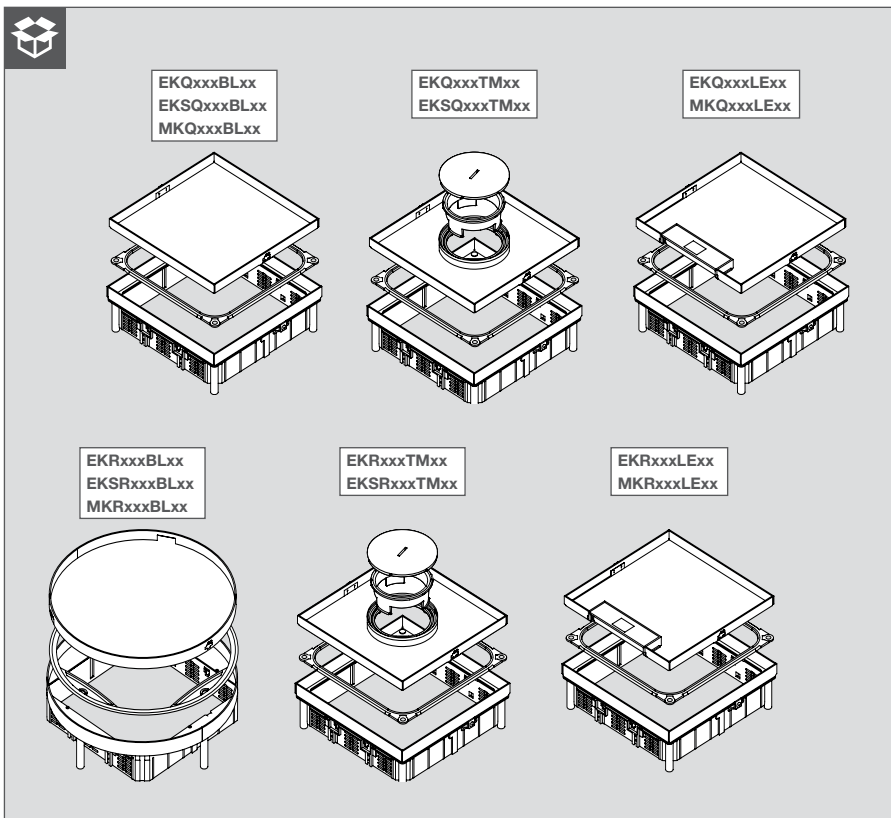
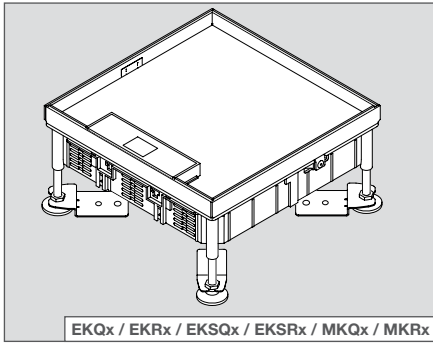

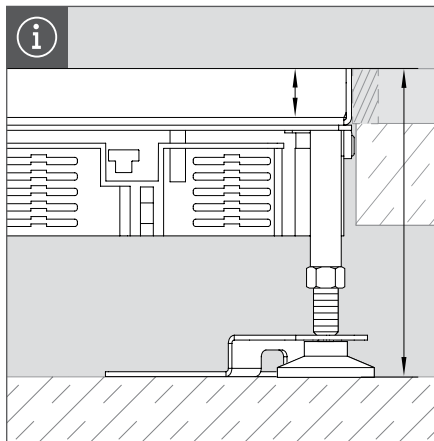
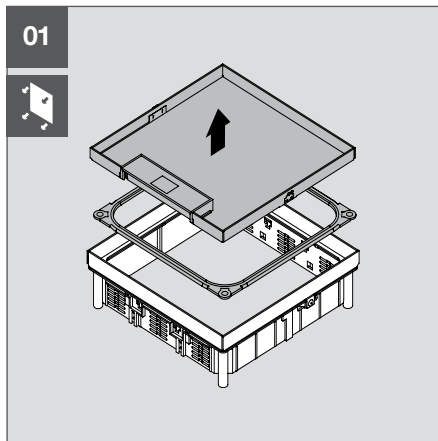

	T = 15 mm	T = 25 mm
	H (mm)	
EKQx / EKRx / MKQx / MKRx		
EKNS060	95-146	105-156
EKNS105	140-191	150-201
EKNS150	185-236	195-246
EKNS195	231-282	241-292
EKSQx / EKSRx		
EKSNS065	110-161	120-171
EKSNS110	155-206	165-216

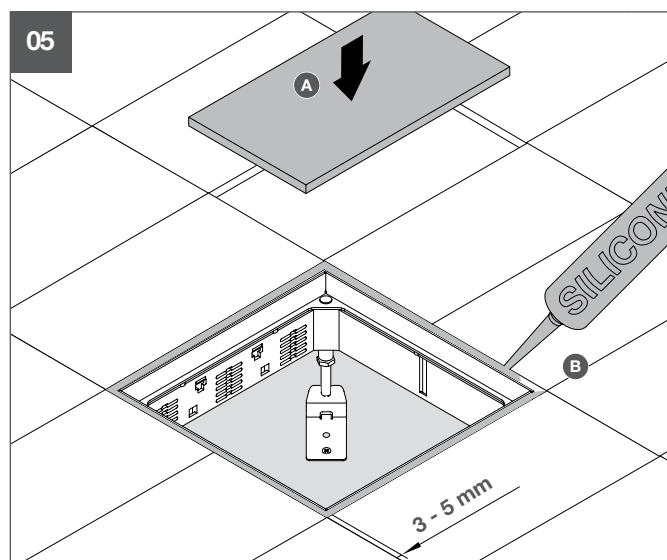
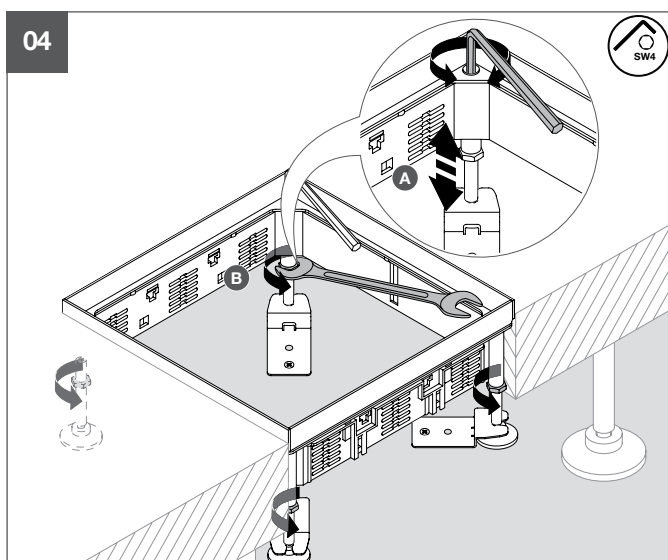
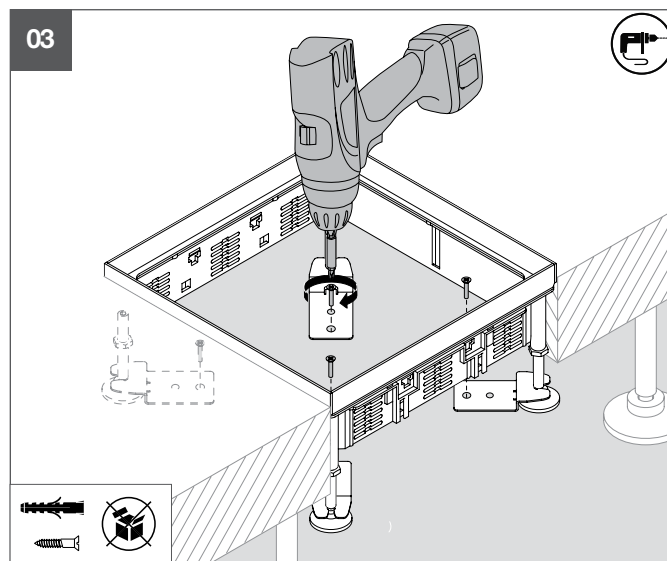
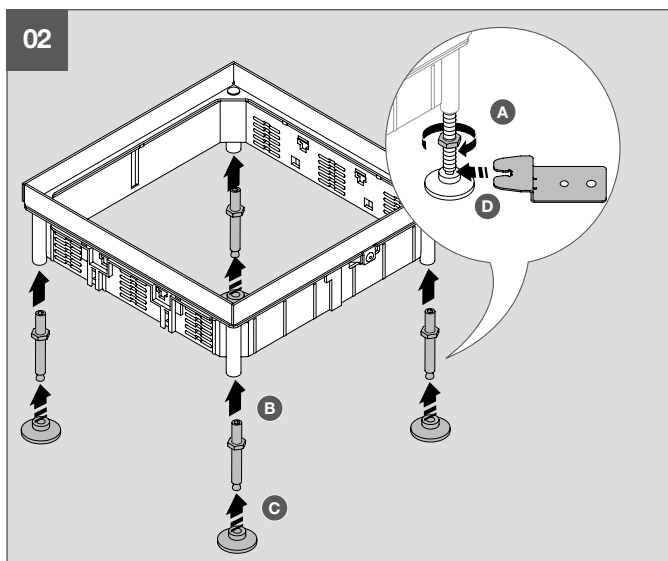

Technique systèmes d'installation pour le sol

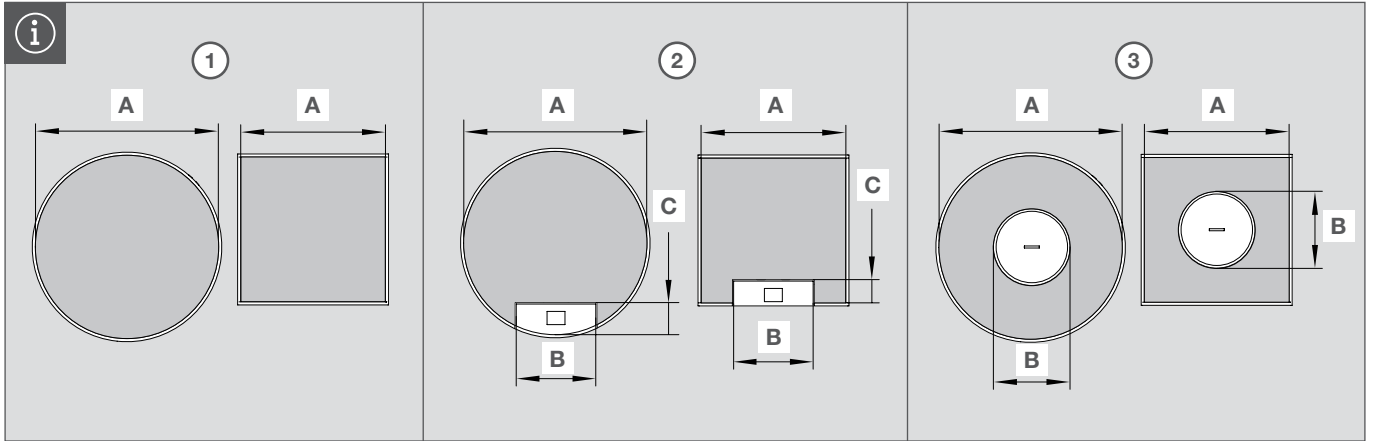

(mm)	EKR06x / EKSR06x			EKR12x / EKSR12x / MKR12x			EKQ06x / EKSQ06x			EKQ12x / EKSQ12x / MKQ12x			EKQ16x			
	A	B	C	A	B	C	A	B	C	A	B	C	A	B	C	
①																
②	204	64	40	295	128	50	189	64	35	233	128	35	310	128	35	
③		115			115			115			115					

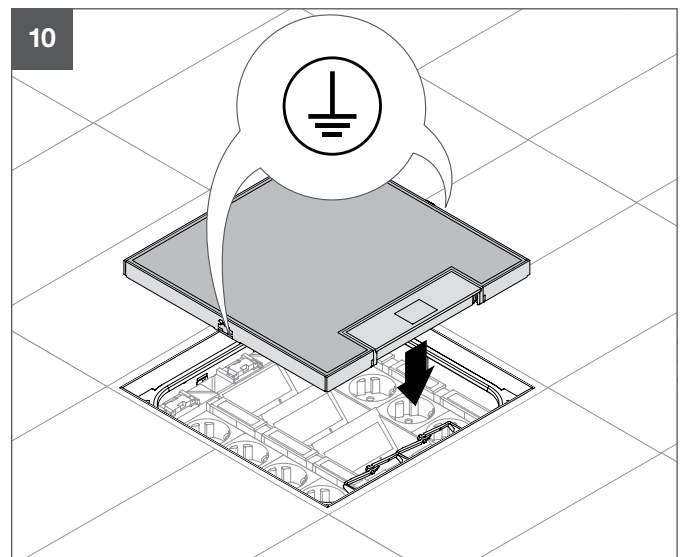
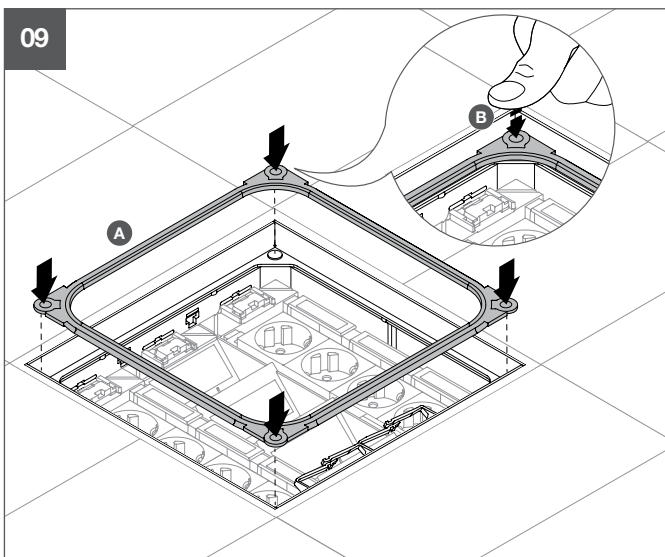
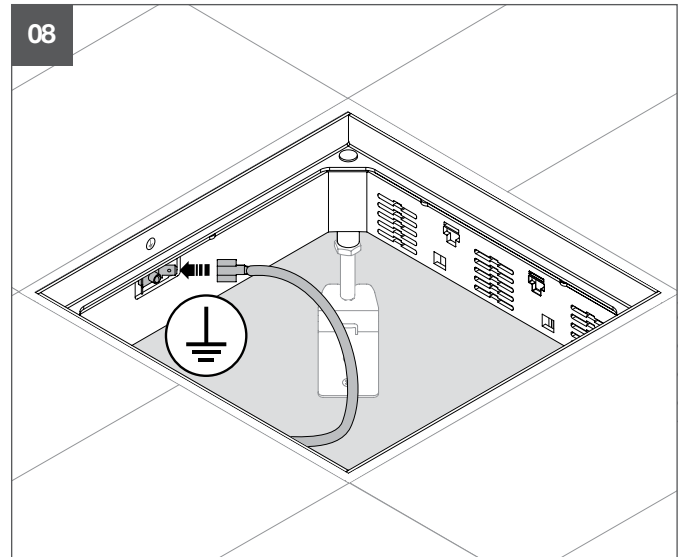
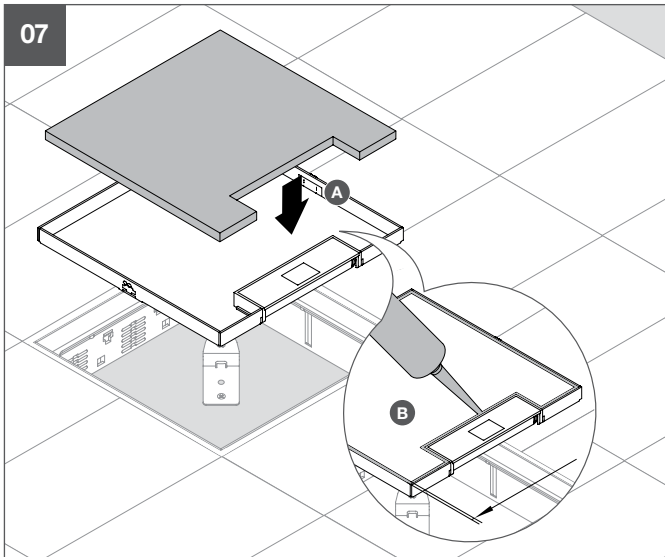

Technique systèmes
d'installation pour
le sol

Variantes d'installation



Installation dans la chape



Installation dans un faux plancher

Montage de l'élément de coffrage

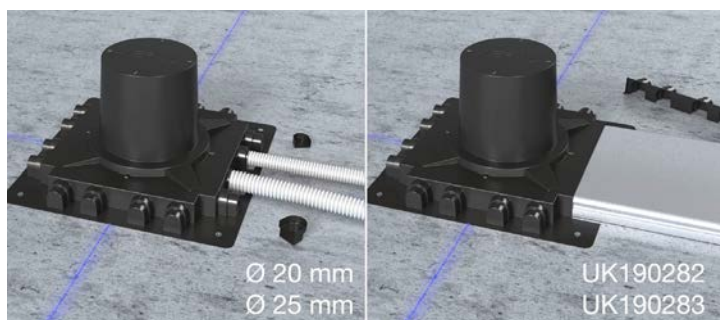

L'élément de coffrage est fixé sur la chape brute.
Les câbles sont introduits dans l'élément de coffrage soit par des tubes ou des canaux noyés.

Isolation

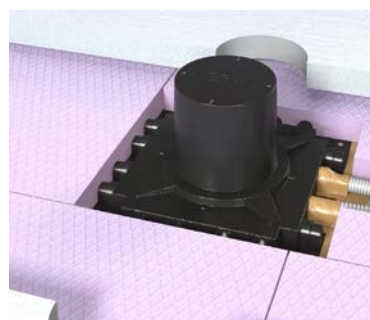

Installation de l'isolation

Ouverture de l'élément de coffrage

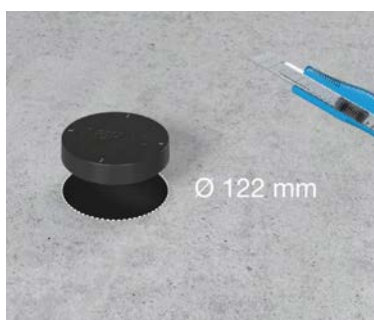

Après la pose et le séchage de la chape, il est possible d'ouvrir l'élément de coffrage

Pose du sol fini



Le sol fini peut maintenant être posé.

Faire passer le câble par le boîtier d'installation

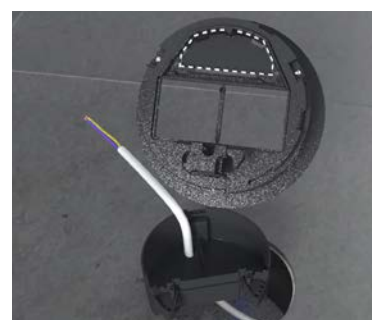

Le boîtier d'installation est encastré et le câble y est introduit.

Connecter les boîtiers de raccordement d'énergie et de données

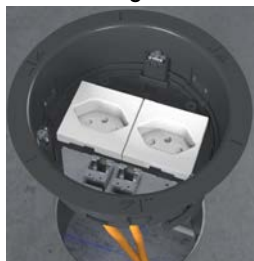

Les boîtiers de raccordement d'énergie et de données sont ensuite connectés

Fixer le boîtier d'installation

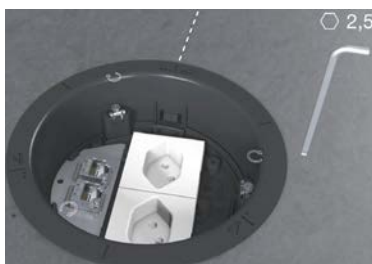

Le boîtier d'installation est fixé à l'aide d'une Allen.

Étanchéité



La boîte est étanchée par un joint en silicone.

Couvercle rabattable



Mise en place du couvercle rabattable

Tube



.... ou de la variante avec le tube

Pénétration d'eau



Pour la variante avec tube, les appareils sont protégés contre la pénétration d'eau (max. 10 mm)

Carrossable



Les boîtes IP66 sont carrossables en voiture

Supports d'appareils - Appareillages

Identifiant	Accessoires	Nombre d'encastresments Accessoires	Type	Type
GT = support d'appareils	Y V = pour boîtier de raccordement pour double plancher	Z R400 = quatre prises de courant de sécurité Rastec 45 ou trois appareils d'installation avec étrier de support R300 = trois prises de courant de sécurité Rastec 45 ou deux appareils d'installation avec étrier de support		
	W MB = cache média pour le montage d'appareils à étrier de support	X V = pour boîtier de raccordement pour double plancher	Y 34 = pour GTVR300 et GTVR400 30 = uniquement pour GBV300 04 = uniquement pour GBV400	Z T1 = 1 ouverture pour appareil à étrier de support T2 = 2 ouvertures pour appareil à étrier de support T3 = 3 ouvertures pour appareil à étrier de support

Support d'appareils pour appareillages - Support d'appareils pour raccordements données

Identifiant	Accessoires	Genre Accessoires	Type	Nombre d'ouvertures
GT = support d'appareils	W V = pour boîtier de raccordement pour double plancher	X D = raccordement données DM = plaque de montage pour raccordement données	Y 200 = pour supporter 2 plaques de montage 300 = pour supporter 3 plaques de montage 00B = aveugle RJ45 01 = 19,3 x 14,8 02 = 20,4 x 27,7 03 = 19,5/21,7 x 14,85 04 = 17,2 x 18,3 05 = 20,1 x 14,8 06 = 18 x 22,8 07 = 21,7 x 22,4 08 = 20,1 x 19,5 09 = 25,2 x 25,2 Fibre optique 20 = 9,8 x 8 21 = 9,7 x 13,3 22 = 9,7 x 26 Audio/vidéo 30 = 12,8 x 21 - D-Sub 9 31 = diamètre 24 - XLR 33 = 25 x 39 - Kindermann	Z 1 = une ouverture 2 = deux ouvertures 3 = trois ouvertures 4 = quatre ouvertures

Plaques support et prise à bride CEE

Identifiant	Sorte	Sorte Accessoires	Type
GB = support d'appareils	X V = pour boîtier de raccordement pour double plancher	Y C = plaque-support CEE 16 = 16 A 32 = 32 A	Z 300 = remplacement pour GBVR300, GTVR300, GTVD200 400 = remplacement pour GBVR400, GTVR400, GTVD300 5 = 5 pôles
	E = Appareillage	CEE = CEE	

Le support d'appareils pour raccordements données et médias se distingue par ses compartiments disposés obliquement, qui peuvent être montés dans les plaques de montage de tous types. Idéal pour toutes les salles de conférence et multimédias. La structure modulaire permet de composer le système en toute flexibilité. Combinez par exemple le raccordement données avec les raccordements audio et vidéo dans une boîte d'appareils.

Montage simple

Les plaques de montage s'enfichent par le haut dans un support et se fixent au moyen d'un mécanisme d'encliquetage. Quelle que soit la configuration de perçage choisie, tout ou presque est possible! Configurations de perçage de raccordement données, conducteurs d'ondes lumineuses, audio cinch, jack stéréo 3,5 mm audio, audio XLR, port moniteur VGA 15 pôles Ou DVI-D digital, S-vidéo, BNC, USB, PS2 pour clavier et souris, transmission de données série D-Sub 9 pôles, etc.

Supports d'appareils pour 2 plaques de montage pour raccordement de données

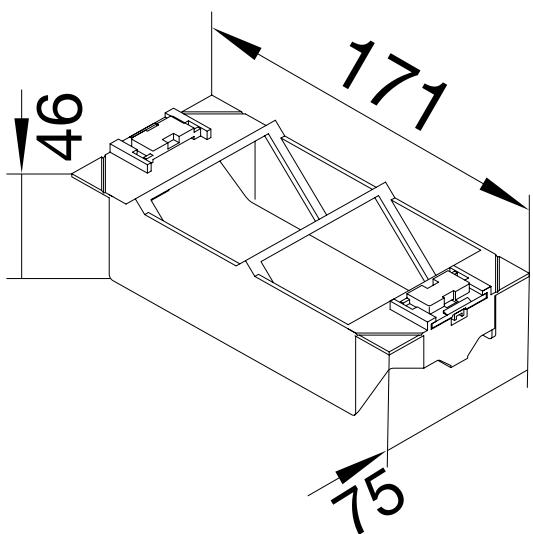

Supports d'appareils pour 3 plaques de montage pour raccordement de données

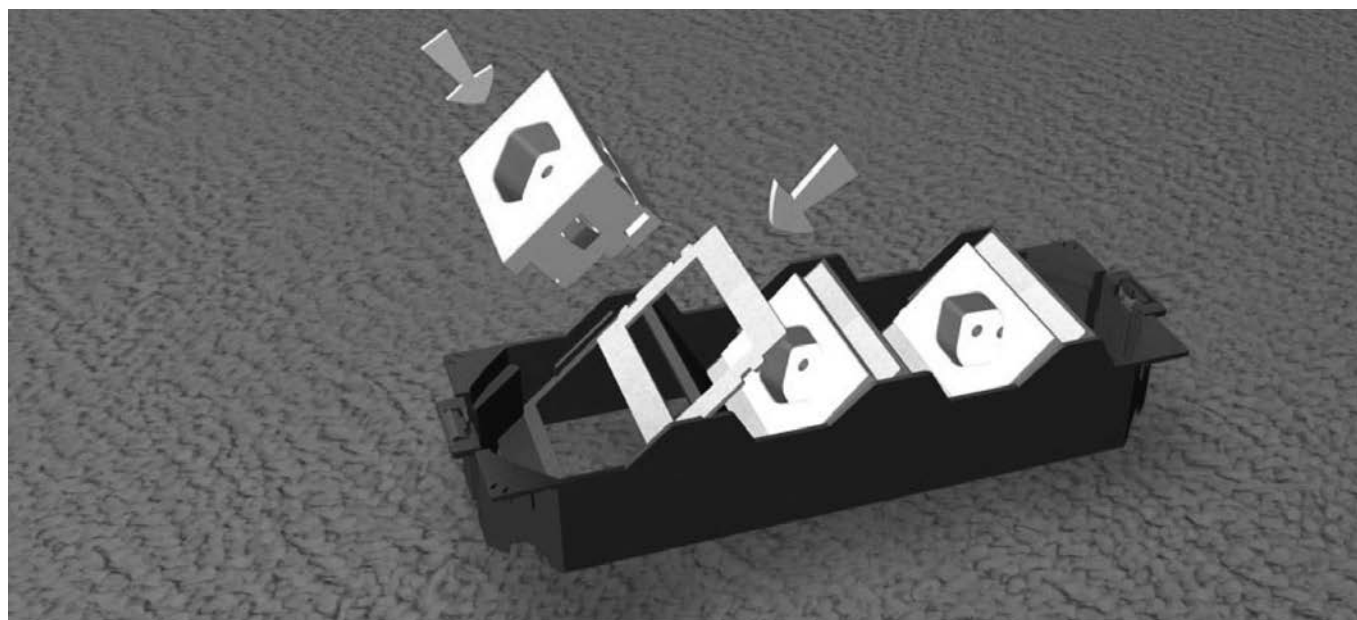
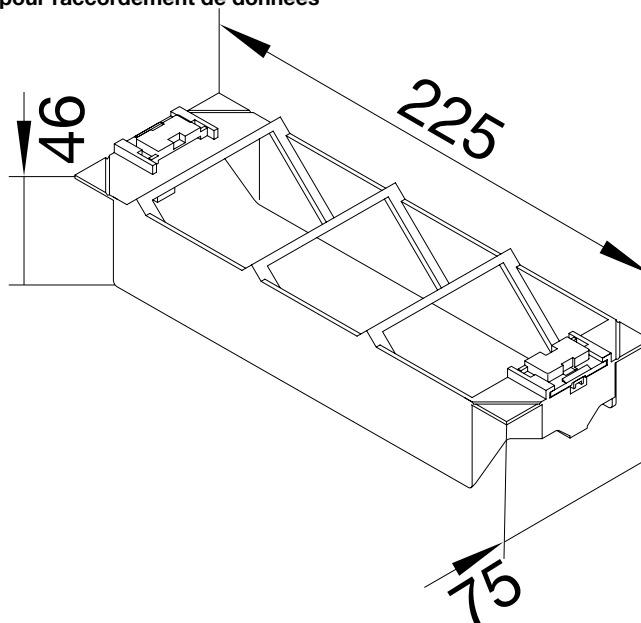

Double plancher - Faux-plancher - Sorties de câbles

Identifiant	Type	Sorte	Couleur
LA = sortie de câbles	X	Y	Z
	FK = avec raccordement pour chaîne plate RK = avec raccordement pour chaîne ronde TU = tube BL = couvercle aveugle	G20 = plage de serrage supérieure à 20 mm K20 = plage de serrage inférieure à 20 mm	7011 = RAL 7011, gris fer 9005 = RAL 9005, noir profond

Double plancher - Faux-plancher - Chaînes et accessoires

Identifiant	Accessoires	Couleur
FK = chaîne plate	Y	Z
	1 = longueur 1 m A = adaptateur B = boîtier de sol S = protection (protection anti-écrasement) H = support (support au sol) WB000 = support mural et au sol	7011 = RAL 7011, gris fer 9005 = RAL 9005, noir profond

Identifiant	Accessoires	Couleur
RK = chaîne ronde	Y	Z
	1 = longueur 1 m R = rosette A = adaptateur de raccordement WH000 = support mural	7035 = RAL 7035, gris clair

Double plancher - Description générale - Fonctionnement et applications**Installation rapide**

Grâce aux câbles pré-montés et aux supports d'appareils avec prise de courant, il suffit de raccorder la distribution électrique au moment de l'aménagement final.

Grande flexibilité

Le système Plug-and-Play permet de réagir rapidement et facilement à tout changement.

Fonctionnement

Montage facile et rapide : pour un résultat soigné et harmonieux. Avec un système noyé qui distribue simplement et en sécurité l'énergie et les données. Pose facile des câbles et changements d'affectation possibles dans les plus brefs délais, car les plaques de sol peuvent être soulevées et qu'il existe une possibilité de libre accès sur toute la longueur. Dans les plaques de double plancher avec ouvertures de montage préfabriquées, on monte ensuite des boîtiers de raccordement pour double plancher avec supports d'appareils et prises de courant.

Pour les bureaux paysagers, qui sont divisés par des meubles de séparation en de nombreux postes de travail et qui doivent rester reconfigurables, ce système flexible est un choix incontournable. Ceci s'applique aussi aux salles de serveurs équipées d'un double plancher qui, de par leur construction, offrent une flexibilité maximale. Dans les expositions ou les stands de salons, qui doivent être réaménagés en fonction des besoins, des réseaux d'énergie et de données complètement interconnectés sont intégrés de cette façon.

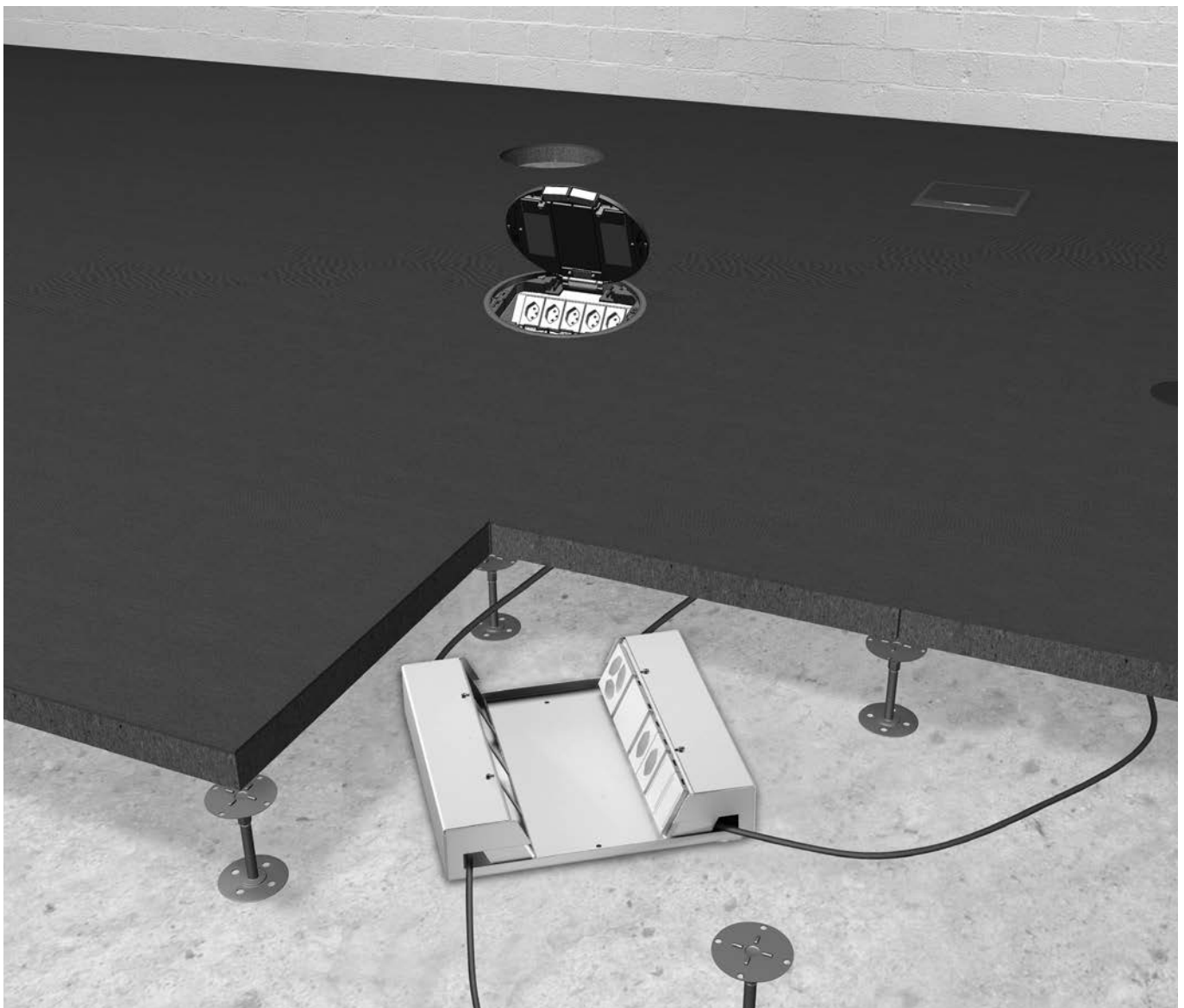

Remarques générales:

Pour le bureau

Pour le raccordement du sol à la connexion sur le bureau, une chaîne flexible ronde est disponible pour acheminer le câblage.

Protection

Elle assure une protection efficace des câbles.

Simple et spacieux

Un mécanisme d'articulation permet d'ouvrir et de refermer facilement la chaîne ronde. Son volume lui permet de loger un grand nombre de câbles.

Flexibilité

La chaîne peut être déplacée dans toutes les directions ou encliquetée avec une liaison rigide. Sa grande souplesse garantit le respect des rayons de courbure des conducteurs d'ondes lumineuses ou des câbles de cuivre.

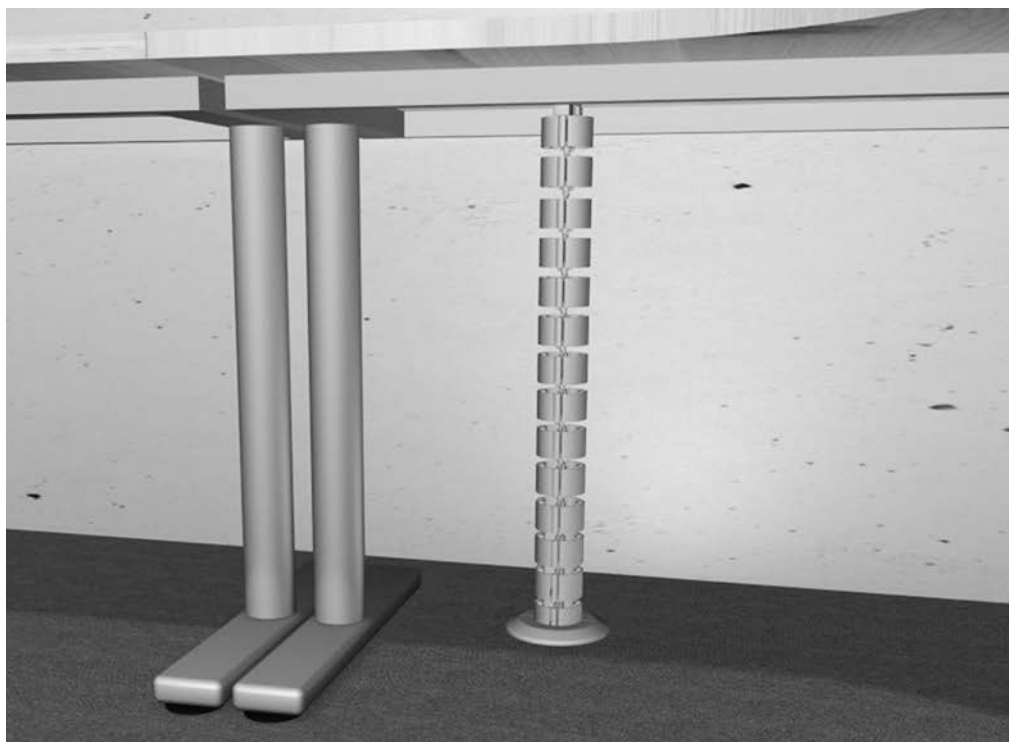

Ouvrir la chaîne ronde

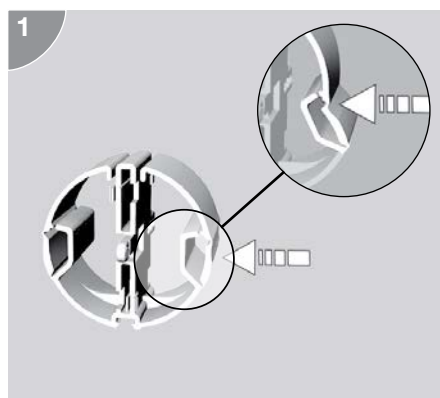

Enfoncer la chaîne ronde par le côté. La chaîne ronde s'ouvre en enfonçant la perforation latérale du fait d'un mécanisme à clapet.

Introduire le câble

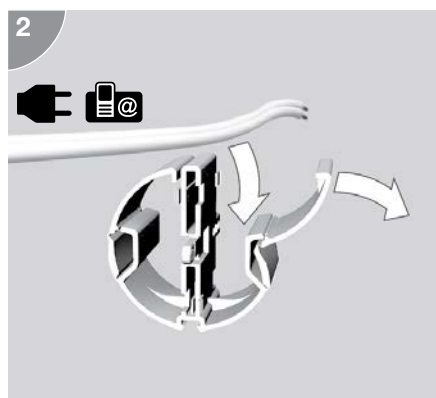

Poser le câble par le haut dans l'ouverture.

Fermer la chaîne ronde

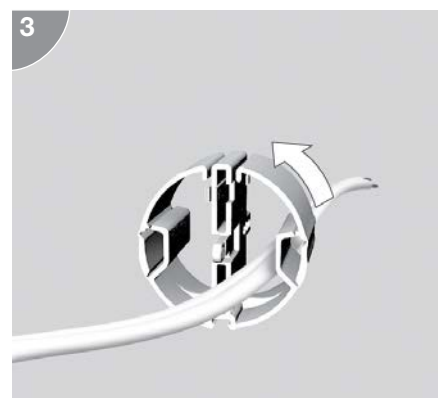

Refermer le clapet supérieur de la chaîne ronde en appuyant dessus. Le clapet revient à sa position initiale.

Réaliser une liaison rigide

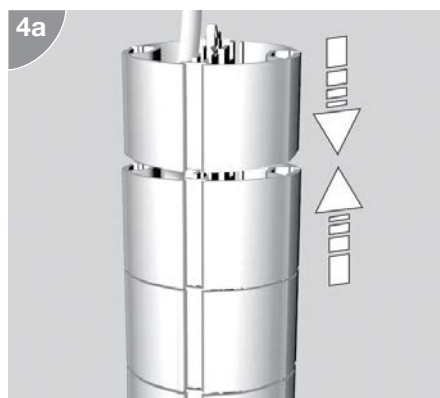

Divers maillons de la chaîne ronde peuvent s'encliquer en les emboîtant pour former une liaison rigide.

Réaliser une liaison souple

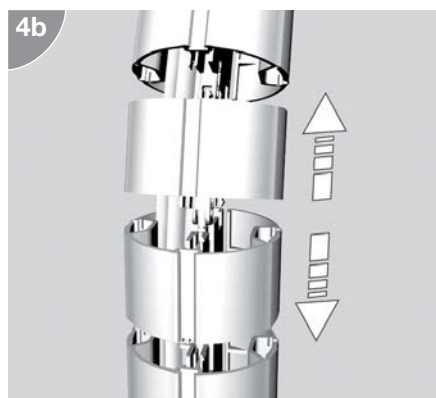

En étirant l'encliquetage, la chaîne ronde gagne en souplesse. La chaîne ronde est ainsi mobile dans toutes les directions.

Desserrer la chaîne ronde

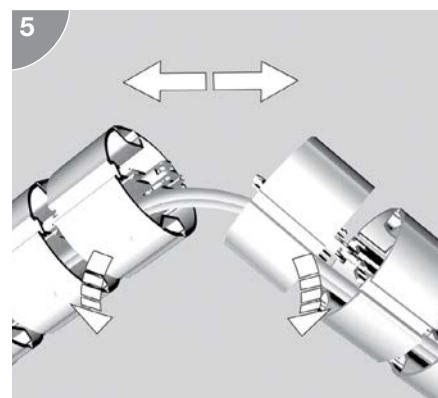

Un mouvement de rotation et de traction permet de séparer deux maillons de la chaîne ronde.

Monter un support mural

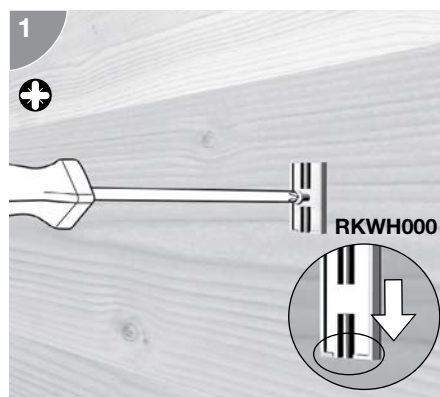

Fixer le support mural sur la paroi latérale avec une vis. Le support mural doit être posé de manière à ce que la rainure de guidage soit fermée par le bas.

Placer une chaîne ronde

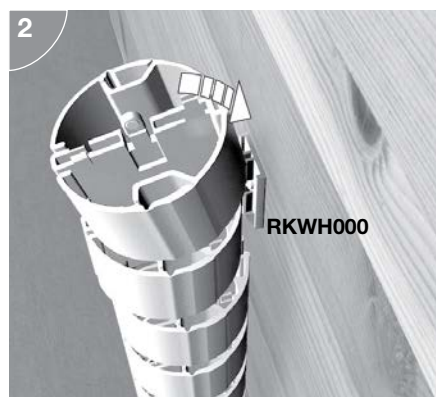

Introduire par le haut dans le support de montage un maillon de la chaîne ronde avec le côté sur lequel la rainure de guidage est pratiquée.

Encliquer une chaîne ronde

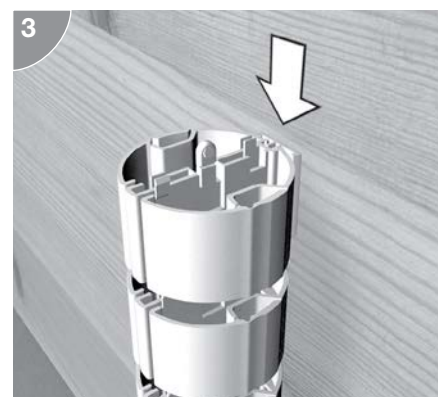

Insérer toute la chaîne ronde par le bas dans la rainure de guidage.

Installer un adaptateur de raccordement

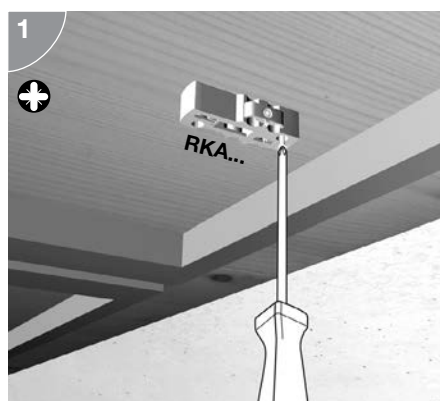

Pour installer la chaîne ronde sous un bureau, un adaptateur de raccordement doit être fixé par le dessous à la surface du plan de travail.

Emboîter et encliqueter la chaîne ronde

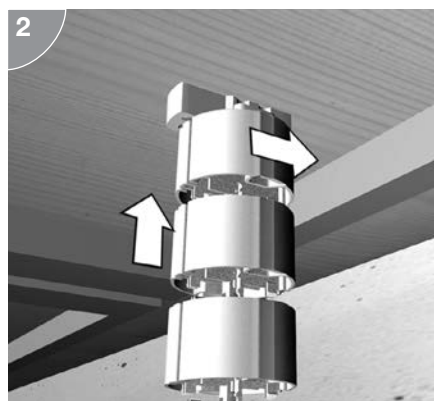

Emboîter la chaîne ronde par le bas dans l'adaptateur de raccordement. Insérer la chaîne ronde par le côté en position médiane de l'adaptateur de raccordement. De cette manière, la chaîne ronde s'encliquette et ne peut plus se détacher.

Raccorder à une sortie de câble

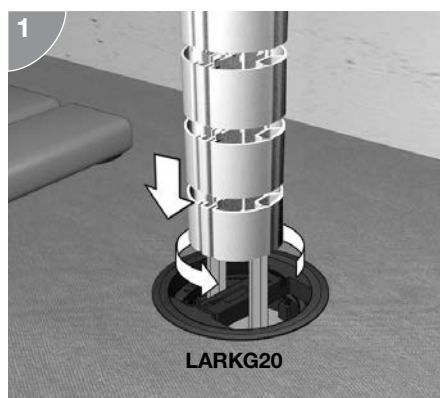

La chaîne ronde est raccordée à la sortie de câbles suivant le même principe de raccordement de l'adaptateur. Emboîter, puis insérer en position médiane par le côté.

Apposer la rosace de recouvrement

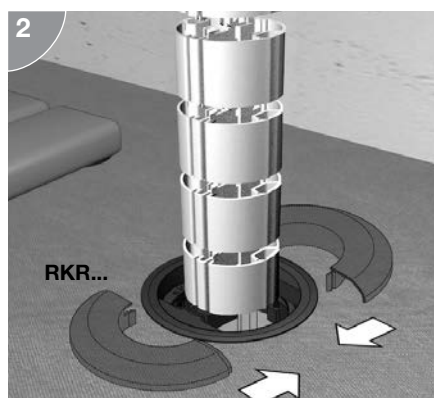

Approcher la rosace en deux pièces des deux côtés et les emboîter.

Remarques générales:

Plate

Les chaînes flexibles plates assurent le cheminement des câbles au sol.

Encliquetable et spacieux

Deux positions de verrouillage permettent de réaliser une liaison rigide. Deux compartiments sont disponibles pour loger en parallèle des câbles de données et d'énergie.

Stable

La construction robuste garantit une excellente résistance à l'écrasement.

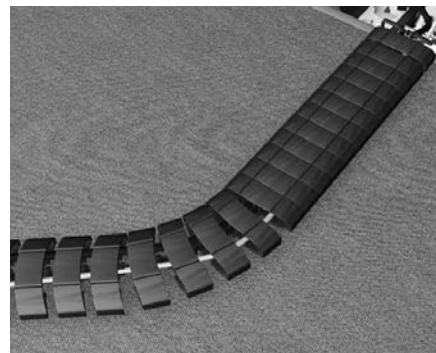

Enficher l'adaptateur pour chaîne plate

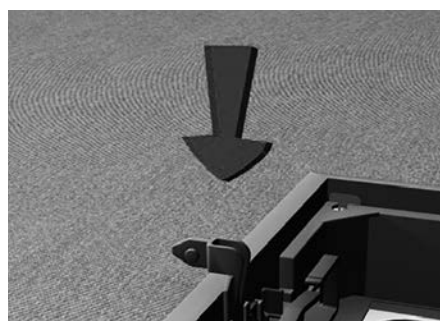

Enficher l'adaptateur pour chaîne plate par le haut dans la rainure centrale.

Raccorder la chaîne plate

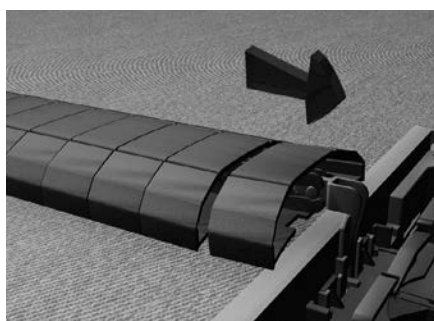

Clipser la chaîne plate par la rainure dans l'ergot de l'adaptateur pour chaîne plate.

Etirer la chaîne plate (facultatif)

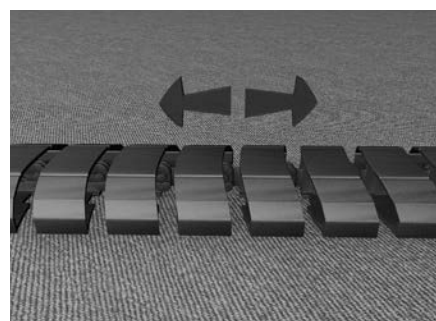

Pour donner davantage de souplesse à la chaîne plate, il est possible d'étirer les différentes liaisons afin de les maintenir dans le seconde point d'encliquetage.

Réaliser les courbes



Lorsque les différents maillons de la chaîne plate ont été étirés, il est possible de créer des rayons.

Introduire le câble

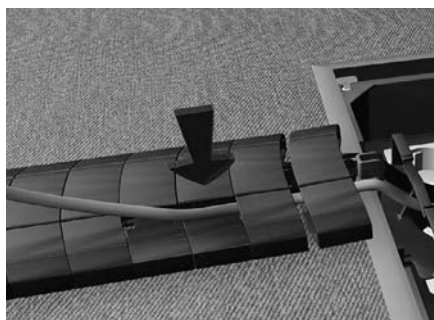

Enficher les connecteurs dans les prises de courant. Enfoncer ensuite le câble par le haut dans la chaîne plate. Il est possible d'enfoncer la perforation latérale du maillon de chaîne plate.

Fermer le volet

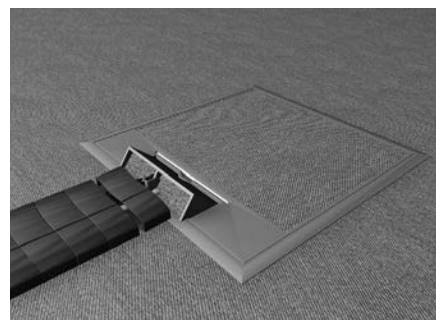

Fermer le volet du boîtier de raccordement pour double plancher. La sortie de câbles doit rester ouverte lors du raccordement de la chaîne plate.

Annexe

hagercad	612
Centre clientèle Hager	614
Nos six catalogues principaux	616
Conditions générales de vente et de livraison	618
Hager Group	620
Hager Design	624



hagercad

L'outil de conception intelligent de la distribution à basse tension

En tant que spécialistes de l'installation électrique simple et fiable, nous avons non seulement une bonne connaissance de la conception de la distribution à basse tension et des appels d'offres. Nous savons également très précisément à quoi ressemble votre travail quotidien. Et ce qui compte : des outils intelligents qui vous facilitent le quotidien de manière significative. Avec hagercad, vous réalisez l'ensemble de la conception et de la documentation dans le respect des normes, de manière précise, exhaustive et entièrement automatisée. La nouvelle version intègre les distributions à basse tension, les coffrets et l'interphonie.



hagercad préserve une vision d'ensemble

Vous connaissez ces journées où tout se bouscule, le nouveau projet, le nouveau rendez-vous pour un programme en cours et le projet séduisant qui occupe justement ces collègues dont on aurait bien besoin ailleurs. hagercad transforme ces journées en journées où tout devient pourtant fluide.

Sept modules

hagercad constitue la pointe de la technique de Hager en matière de conception de la distribution à basse tension. Sept modules, incluant l'interphonie, parfaitement coordonnés vous assistent dans l'ensemble des tâches de conception et de documentation.

Des praticiens pour les praticiens

Grâce à son interface utilisateur adaptée aux programmes Office, hagercad vous permet d'accéder directement à l'ensemble de la conception de la distribution à basse tension. Et grâce aux contacts étroits avec la communauté des utilisateurs de hagercad, vous bénéficiez toujours, avec le service de mise à jour, de versions améliorées – des praticiens pour les praticiens.

Le logiciel de conception qui pose de nouveaux jalons

Découvrez dès à présent la nouvelle version hagercad qui pose de nouveaux jalons. Avec toute la compétence et la force d'innovation de Hager.



Pour plus d'informations : hager.ch/hagercad



Annexe

Espace Clients

Plateforme de savoir-faire

A Emmenbrücke, la théorie et la pratique ne font qu'un. Dans notre Espace Clients, vous trouverez tout le savoir-faire de Hager en un seul endroit. Il constitue le cadre idéal pour vous transmettre une large palette de connaissances spécialisées en lien avec nos solutions.



Notre offre de séminaires

Vous aussi vous pouvez approfondir vos connaissances en vous inscrivant à un séminaire dans notre centre de service à la clientèle d'Emmenbrücke. Notre offre de séminaires transmet la compétence et suscite l'enthousiasme pour notre éventail de solutions. De l'aperçu de nos produits et solutions jusqu'au cours de formation avancée certifié KNX. Pour en savoir plus, veuillez consulter le site www.hager.ch/seminaires

Webinaires et formations en ligne

Nous vous offrons deux outils en ligne gratuits sur des sujets d'actualité relatifs à l'offre de solutions Hager.

Webinaires :
découvrez en un temps record les dernières innovations techniques. Et tout ceci en direct et en ligne – confortablement sur votre ordinateur ou votre tablette où que vous soyez.

Web Based Training :
apprendre par soi-même les bases principales d'un produit ou d'un système. En ligne, de façon interactive, ludique et efficace.

Vos avantages :

- Des connaissances compactes à jour
- Un accès simple via ordinateur ou tablette
- Pas d'absence de votre entreprise
- Pratiquement aucun arrêt de travail
- Participation gratuite

Vous souhaitez approfondir vos connaissances dans un domaine spécifique ? Tous les sujets d'actualité et les dates peuvent être consultés sur le site www.eacademy.hager.ch.



Le showroom montre toute l'étendue et les possibilités de l'offre de solutions Hager, de la distribution principale aux prises et interrupteurs – ce qui vous permet de faire facilement le lien avec la pratique. Dans nos salles de cours équipées des outils les plus modernes, nous aurons soin de vous transmettre le savoir-faire nécessaire, qui vous permettra une mise en oeuvre efficace et ciblée.

Une offre cohérente

Solutions dans les domaines

Résidentiel/commerces, Tertiaire et Infrastructure

01

Prises et interrupteurs
Catalogue
2024

:hager

Prises et interrupteurs

- Assortiment design kallysto
- Plaques de recouvrement en matériaux nobles kallysto.art
- Systèmes d'appareils pour canaux d'allège
- Assortiment classique basico
- Assortiment étanche robusto
- Assortiment FLF
- ekey Système d'accès biométrique

02

Cheminement de câbles
tehalit
Catalogue
2024

:hager

Cheminement de câbles tehalit

- Systèmes de canaux d'installation
- Systèmes de canaux d'allège
- Systèmes d'équipement intérieur
- Systèmes de canaux à plinthes
- Systèmes de canaux de câblage
- Système de canaux noyés
- Systèmes de canaux de sol
- Systèmes de canaux de sol apparents
- Boîtiers de raccordement / boîtiers de raccordement pour double plancher
- Supports d'appareils et appareillages
- Doubles planchers et faux-planchers

03

Distribution d'énergie I
Protection
Commande, signalisation,
mesure
Catalogue
2024

:hager

Distribution d'énergie I - Protection / Commande, signalisation, mesure

- Appareils de protection avec technique à enfichage - système quickconnect
- Disjoncteurs différentiels FI-LS (RCBO)
- Interrupteurs différentiels
- Disjoncteurs LS (MCB)
- Disjoncteurs sélectifs
- Parafoudres et limiteurs de tension (SPD)
- Disjoncteurs moteurs
- Commande, signalisation, mesure
- Système de distribution tertio
- Système de rails de montage weber.uniline
- Interrupteurs sectionneurs
- Sectionneur de neutre
- Technique de connexion
- Systèmes de canaux de câblage
- Borne a enfichage



L'App Hager Ready – Votre nouvel assistant numérique

Nous sommes là pour vous aider dans votre travail. C'est pourquoi nous avons entièrement personnalisé notre nouvelle App pour vous. Vous avez à portée de main toutes les informations dont vous avez besoin pour travailler avec succès. hager.ch/ready

04

Distribution d'énergie II
Coffrets, armoires
et systèmes
d'équipement intérieur
[Catalogue
2024](#)

:hager

Distribution d'énergie II - Coffrets, armoires et systèmes d'équipement intérieur

- Coffrets
- Armoires juxtaposables weber.mes
- Armoires juxtaposables weber.mes C
- Coffrets et armoires orion.plus
- Coffrets et armoires orion.inox
- Coffrets et armoires de distribution anti-feu
- Coffrets et armoires univers
- Système d'équipement intérieur univers N

05

Distribution d'énergie III
Systèmes d'énergie,
disjoncteurs de
puissance et
protection HPC
[Catalogue
2024](#)

:hager

Distribution d'énergie III - Systèmes d'énergie, disjoncteurs de puissance et protection HPC

- weber.unimes H
- TemBreak2
- Disjoncteur compact h3+
- TemPower 2
- Système universel de barres omnibus UST4 et UST5
- weber.vertigroup
- Série LL
- weber.silas
- SaS 60 mm weber.multiline
- HAK weber.hse/hsa
- Bornes à enfichage
- Sectionneur de neutre
- Cartouches-fusibles HPC
- Fusibles MT

06

Automatismes
du bâtiment KNX +
Automatisation +
Systèmes
d'interphone de porte +
Bornes de charge
[Catalogue
2024](#)

:hager

Automatismes du bâtiment KNX + Automatisation + Systèmes d'interphone de porte

- KNX quicklink
- KNX easy
- KNX system
- Automatisation
- Systèmes d'interphone de porte bifilaires
- Systèmes d'interphone de porte IP

1. Champ d'application et prise en compte

1.1 Les relations commerciales entre Hager SA et l'acheteur (ci-après « acheteur ») ainsi que les relations commerciales entre Hager Industrie SA et l'acheteur dont le siège social/domicile est établi en Suisse (ci-après également « acheteur ») sont réglées exclusivement par les présentes Conditions générales (ci-après les « CG »). Pour les acheteurs dont le siège social/domicile est établi en dehors de la Suisse sont valables exclusivement les « CG Marché international de Hager Industrie SA ».

1.2 Les conditions divergentes de l'acheteur ne sont valables que si elles ont été acceptées expressément et par écrit par Hager SA ou Hager Industrie SA (ci-après dénommées collectivement Hager SA).

1.3 Les conventions individuelles figurant dans le contrat entre Hager SA et l'acheteur prévalent sur les CG.

1.4 En demandant une offre à Hager SA, l'acheteur déclare accepter les présentes CG.

2. Offres

2.1 Les offres de Hager SA sont valables pendant 60 jours à compter de la date de l'offre – sous réserve de la disponibilité des marchandises commandées chez Hager SA et d'un rappel ou d'une résiliation avant leur acceptation. Les prix indiqués s'entendent en francs suisses (CHF), départ usine de Hager SA à Emmenbrücke, hors TVA.

2.2 Les informations contenues dans les prospectus, catalogues et autres documents similaires (physiques ou en ligne) ne sont contraignantes que dans la mesure où Hager SA les confirme dans l'offre ou dans un contrat individuel avec l'acheteur.

2.3 Hager SA peut modifier les prix (listes de prix) à tout moment. Des suppléments peuvent être facturés pour les prix avec la mention SMP (supplément pour matières premières), en cas d'augmentation du prix des matières premières.

2.4 L'acheteur est redevable du supplément pour matières premières dès que les cours à la bourse internationale des matières premières de Londres (London Metal Exchange LME) au moment de l'envoi de la commande à Hager SA (« jour M ») dépassent les valeurs limites suivantes :

- 400 euros pour 100 kg de cuivre
- 300 euros pour 1 kg d'argent
- 150 euros pour 100 kg de laiton

2.5 Le supplément pour le(s) métal(aux) précieux concerné(s) est calculé selon la formule suivante : Sources :

SMP (taux de change EUR/CHF (Euro Currency Index/EURX moyenne mensuelle) = poids de la part de métal précieux de la commande X (cours du métal précieux le jour M./valeur limite)

- Moyenne mensuelle « cuivre supérieur » et « argent fin traité » :
<https://www.westmetall.com/en/markdaten.php>
 - Euro : Euro Currency Index/EURX

2.6 Aucun rabais n'est accordé sur le supplément. Le supplément pour métaux précieux est facturé en francs suisses.

3. Commande

3.1 La remise d'une commande aux conditions offertes par Hager SA est fondamentalement contraignante pour l'acheteur. L'acheteur peut toutefois révoquer par écrit la commande auprès de Hager SA sans frais, pour autant que

- la déclaration de révocation parvienne à Hager SA au plus tard 24 heures après la réception de la commande et que
 - Hager SA n'ait pas encore commencé à traiter la commande.

3.2 Les commandes pour une valeur de CHF 50'000.00 et plus ne sont prises en considération par Hager SA qu'après l'envoi de sa confirmation de commande écrite ou électronique. Les commandes pour une valeur moins élevée peuvent être acceptées de manière implicite par Hager SA. En cas de divergences, une éventuelle confirmation de commande de Hager SA prévaut sur une commande.

4. Commande électronique

L'acheteur peut transmettre sa commande à Hager SA par voie électronique. Hager SA n'est pas responsable de l'envoi, de la transmission et de la réception de la commande, ni des dommages qui en découlent. Si une commande est supprimée automatiquement par le système informatique de Hager SA (p. ex. par le filtre antispam), l'acheteur n'en est pas informé. Hager SA peut, pour des raisons justifiées, mettre le système de commande électronique hors ligne sans en informer les acheteurs (p. ex. en cas de suspicion de virus, d'interventions de tiers, etc.).

5. Frais de livraison et d'emballage

5.1 Les conditions suivantes s'appliquent exclusivement aux livraisons en Suisse au départ d'Emmenbrücke.

5.2 Frais de livraison pour composants et colis :

- Envoi de colis : CHF 10.00 par colis
- Livraison par camion, pour toute commande dont la valeur nette est inférieure à CHF 800.00 : CHF 16.00 par livraison
- Supplément par envoi express : CHF 35.00

5.3 Frais de livraison pour armoires et supports d'armoires :

- Supplément forfaitaire RPLP (indépendant de la valeur de commande) : CHF 8.00 par armoire/support
- Livraison par camion, pour toute commande dont la valeur nette est inférieure à CHF 800.00 : CHF 16.00 par livraison

5.4 La livraison peut se faire en plusieurs livraisons partielles, à la convenance de Hager SA. Si le client souhaite des livraisons partielles, Hager SA facturera les frais effectifs par livraison.

6. Facturation

6.1 L'acheteur doit vérifier les factures immédiatement après leur réception. Le montant des factures conventionnelles et électroniques est considéré comme accepté si l'acheteur ne le conteste pas par écrit dans les 10 jours à compter de leur réception. Hager SA examine la réclamation et corrige la facture si elle considère que la réclamation est justifiée.

6.2 Sur demande écrite de l'acheteur, Hager SA établit des factures électroniques. L'envoi des factures se fait, en règle générale, de manière non cryptée. Hager SA n'assume aucune responsabilité pour des dommages liés à des logiciels ou des données défectueux et/ou manipulés par des tiers (virus, vers, attaques de hackers, etc.). Hager SA se dégage notamment de toute responsabilité pour des dommages résultant d'une commande électronique et/ou de factures électroniques.

7. Conditions de paiement

7.1 L'acheteur est tenu de régler le montant total des factures (c.-à-d. sans déduction d'escompte, de frais, d'impôts, de taxes, de droits de douane et autres) dans les 30 jours à compter de la date

de facturation. Après expiration du délai, l'acheteur est en retard de paiement sans préavis et doit à Hager SA un intérêt moratoire de 5 % et, le cas échéant, des dommages-intérêts. Les délais de paiement doivent également être respectés si la livraison est retardée pour des raisons non imputables à Hager SA.

7.2 Hager SA peut à tout moment et sans préavis exiger des paiements anticipés.

7.3 Les paiements par chèques et lettres de change ne sont considérés comme effectués qu'après exécution du virement par l'émetteur ou l'exécuteur (p. ex. banque). Si la date d'échéance dépasse la date de paiement, l'intérêt moratoire de 5 % est directement encaissé avec le paiement. Les frais de tiers liés à l'encaissement de chèques et de lettres de change sont facturés à l'acheteur.

7.4 L'acheteur ne peut pas compenser le paiement du prix d'achat envers Hager SA avec d'éventuelles contre-crédances (interdiction de compensation).

7.5 En cas de retard de paiement de l'acheteur, Hager SA n'est plus liée par les rabais et escomptes accordés et est en outre en droit de résilier le contrat sans préavis, d'exiger la restitution de la marchandise livrée et de la faire retourner aux frais de l'acheteur.

8. Retards de livraison

8.1 En cas d'événements indépendants de la volonté de Hager SA ou des fournisseurs de Hager SA, notamment un cas de force majeure, des perturbations du trafic et de l'exploitation, une pénurie de matériaux, des conflits du travail, etc., Hager SA est en droit de résilier entièrement ou partiellement le contrat ou de reporter la livraison. L'acheteur ne peut en déduire aucun droit, il n'est notamment pas autorisé à résilier le contrat. Cela vaut également, le cas échéant, si les événements susmentionnés surviennent à un moment où Hager SA est en retard.

8.2 Hager SA ne garantit pas les délais de livraison et n'assume aucune responsabilité pour des éventuels retards de livraison. Les éventuelles informations fournies par les collaborateurs de Hager SA sont à considérer comme des valeurs indicatives non contraignantes et ne constituent en aucun cas des garanties.

9. Retard de réception de l'acheteur

Si la marchandise prête à être livrée ne peut pas être expédiée ou seulement avec retard en raison d'une violation du devoir de coopération de l'acheteur ou si l'acheteur n'accepte pas la marchandise, les marchandises seront stockées à la charge et aux risques de l'acheteur. Dans ces cas, l'acheteur doit également assumer les éventuels frais de transport supplémentaires.

10. Profits et risques

Les profits et les risques de la marchandise sont transférés à l'acheteur avec la mise à disposition de la fourniture à l'usine de Hager SA (EXW 2020 de Hager SA à Emmenbrücke). Indépendamment de la prise en charge des coûts et de l'organisation du transport de la livraison, Hager SA n'assume aucune responsabilité pour les dommages qui en découlent.

11. Défauts de la marchandise

11.1 Délai de réclamation et de garantie

La livraison doit être contrôlée par l'acheteur immédiatement à la réception. Les réclamations doivent être adressées par écrit à Hager SA dans les 8 jours ouvrables à compter de l'arrivée de la livraison au lieu de destination. À l'échéance de ce délai, la livraison est considérée comme acceptée. La garantie de Hager SA pour des défauts survenant ultérieurement prend effet le jour de la livraison (départ de la livraison de l'usine de Hager SA à Emmenbrücke) et comporte :

Produits Hager	5 ans
Terasaki	2 ans
E3/DC	10 ans
autres produits	Conformément à la garantie du fabricant/fournisseur Hager

Si la livraison est retardée pour des raisons qui ne sont pas imputables à Hager SA, le délai de garantie expire au plus tard 12 mois après l'avis de mise à disposition pour l'expédition. L'exercice des droits de garantie, notamment la réparation, n'entraîne ni l'interruption, ni la suspension de la garantie/du délai de garantie.

11.2 Droits de garantie

11.2.1 Hager SA peut, à sa convenance, remédier au défaut par réhibition, réduction, réparation et/ou remplacement par une marchandise sans défaut de même type ou de parties de celle-ci.

11.2.2 La garantie envers l'acheteur pour des produits d'autres fabricants et fournisseurs se limite aux droits de garantie accordés par ces fabricants et fournisseurs à Hager SA et aux prétentions justifiées de cas en cas. Sur demande, Hager SA fournit des informations sur la garantie correspondante du fabricant du produit ou du fournisseur.

11.3 Exclusion de responsabilité et réglementation exhaustive

Toute responsabilité de Hager SA est exclue, à moins que l'acheteur ne prouve que le défaut est dû à des matériaux de mauvaise qualité ou à une production défectueuse et qu'il n'est pas imputable à un stockage ou à un traitement inapproprié, à une sollicitation excessive ou à une utilisation ou installation inadaptée.

Si les produits sont modifiés par l'intervention de l'acheteur ou de tiers ou par l'intégration de pièces de tiers, ou si l'acheteur ne prend pas immédiatement toutes les mesures appropriées pour réduire le dommage en cas de défaut, tous les droits de garantie accordés deviennent caducs. Les dommages dus à l'usure ou à une utilisation inappropriée ou non conforme (conditions d'utilisation disponibles sur le site www.hager.ch) ne sont pas couverts par la garantie.

11.4 L'acheteur ne peut faire valoir des prétentions en dommages-intérêts qu'en cas de faute intentionnelle ou de négligence grave de la part de Hager SA. Hager SA n'assume aucune responsabilité contractuelle et non contractuelle concernant le comportement de ses auxiliaires ainsi que pour les cas fortuits et de force majeure. L'acheteur ne peut faire valoir aucun dommage indirect, consécutif, de tiers ou de manque à gagner face à Hager SA. Par ailleurs, Hager SA n'assume aucune responsabilité concernant le choix ou l'utilisation des produits par l'acheteur.

Cette réglementation est exhaustive et remplace notamment tous les droits de garantie légaux.

12. Suppressions

Hager se réserve le droit de supprimer des produits (ou des parties de produits) à l'échéance de :

- la garantie ou du délai de garantie selon l'alinéa 11.1 et/ou
- de la durée d'utilisation indiquée par Hager.

Hager communiquera la suppression à temps, au plus tard 12 mois à l'avance, afin que l'acheteur ait encore la possibilité de passer commande. Les frais occasionnés par la suppression de produits (ou de parties de produits) sont à la charge de l'acheteur.

13. Retours

13.1 Conditions

13.1.1 La reprise ou l'échange de marchandises livrées par Hager SA n'est possible qu'avec l'accord préalable de Hager SA et pour autant que les conditions ci-après soient remplies :

13.1.2 Les marchandises doivent être retournées propres, dans l'emballage d'origine libre de toute inscription et avec des sceaux intacts. L'envoi des produits correspondants ne doit pas dater de plus de 12 mois. L'article ne doit présenter aucune trace d'usure. Il ne doit être ni paramétré, ni programmé. Si le contrôle effectué par Hager SA révèle que l'une de ces conditions n'est pas remplie, Hager SA peut, à sa convenance, refuser la reprise ou procéder à une déduction sur le montant à rembourser.

13.1.3 L'acheteur ne peut retourner des produits réalisés spécifiquement pour lui qu'après accord du service de vente externe et du département de conception de Hager SA, en désignant le projet et en respectant les autres conditions. Les frais de retour sont à la charge de l'acheteur. Hager SA peut refuser le retour à sa convenance, en indiquant le motif.

13.2 Procédure

13.2.1 L'acheteur doit annoncer les retours de marchandises à Hager SA par téléphone ou par e-mail avant l'envoi. Hager SA peut, à sa convenance, notamment en cas d'assainissement des stocks, ordonner une expertise des retours de marchandises chez l'acheteur par une personne désignée par elle. Si l'acheteur ne subvient pas, dans ce cadre, à son devoir de coopération ou s'il retourne la marchandise sans expertise, il perd toute prétention à un remboursement.

13.2.2 L'acheteur doit joindre au retour un formulaire de retour dûment rempli en indiquant le numéro de retour communiqué par téléphone par Hager SA. Le formulaire de retour peut être téléchargé sur le site www.hager.ch ou être demandé par téléphone ou par e-mail à Hager SA.

13.2.3 Pour les retours sans formulaire de retour ou avec un formulaire partiellement rempli, Hager SA facture une taxe de traitement de CHF 50.00. En règle générale, Hager SA contacte l'acheteur afin d'obtenir les informations manquantes. En l'absence de retour d'information dans les 30 jours à compter de la demande d'information, Hager SA élimine les marchandises retournées aux frais de l'acheteur et avec perte de toute prétention de remboursement de celui-ci. Les retours non annoncés, non affranchis ou non attribuables à un expéditeur ne seront pas acceptés.

13.3 Mode de remboursement

13.3.1 Hager SA ne rembourse les retours qu'à partir d'une valeur de marchandise de CHF 100.00. Le remboursement s'effectue par une note de crédit sur le compte du client concerné.

13.3.2 Le remboursement du prix d'achat intégral n'est effectué qu'en cas d'erreur de livraison attestée (c.-à-d. que les produits livrés ne correspondent pas aux produits commandés) de Hager SA. Les marchandises doivent être retournées propres, dans l'emballage d'origine libre de toute inscription et avec des sceaux intacts.

14. Protection des données

Hager s'engage à respecter la LPD et l'OLPD, à mettre en œuvre les mesures techniques et organisationnelles appropriées et à garantir la sécurité, la confidentialité, l'intégrité et la disponibilité des données particulières. Les règles générales de protection des données de Hager se trouvent sur le site www.hager.ch/politiquede-confidentialite

15. Forme écrite

Toute convention dérogeant aux présentes CG requiert la forme écrite, l'échange de courriers électroniques étant équivalent à la forme écrite.

16. Lieu d'exécution

Le lieu d'exécution des paiements est le siège de Hager SA, le lieu d'exécution des livraisons est l'usine de Hager SA à Emmenbrücke.

17. Clause salvatrice

Si l'une des dispositions des présentes CG s'avérait invalide ou inapplicable ou le devenait après la conclusion du contrat, l'efficacité du contrat et des autres dispositions des présentes CG n'en serait pas affectée. Dans ce cas, la disposition invalide ou inapplicable doit être interprétée ou complétée de manière à atteindre, dans la mesure du possible, le but visé par la disposition.

18. Modification des CG

Les présentes CG peuvent être modifiées unilatéralement, en tout ou en partie, à tout moment. L'acheteur sera informé de manière appropriée de toute modification ou adaptation importante et préjudiciable pour lui après la conclusion du contrat. Si l'acheteur ne refuse pas les modifications et adaptations par écrit à l'encontre de Hager SA dans les 30 jours après leur envoi, elles sont considérées comme acceptées. Les nouvelles CG remplacent intégralement les anciennes CG.

19. Droit applicable et for juridique

19.1 Les relations juridiques entre Hager SA et l'acheteur sont régies par le droit suisse, à l'exclusion des règles de conflit de droit suisse international privé et de la Convention des Nations Unies sur les contrats de vente internationale de marchandises (CVIM).

19.2 Le for juridique exclusif pour tous les litiges résultant des relations juridiques entre Hager SA et l'acheteur ou liées à ces relations est au siège de Hager SA.

Hager SA / Version février 2023

Sous un même toit



Annexe

Une famille

Le monde change et nous changeons avec lui. En tant qu'entreprise familiale, nous nous sommes continuellement développés pendant les six dernières décennies, nous avons grandi et sommes devenus un partenaire fiable pour les artisans et les grossistes électriciens dans le monde entier. Mais en même temps, nous sommes toujours restés fidèles à nous-mêmes et à nos valeurs. Et il en est de même aujourd'hui où une série de marques renommées collaborent avec des atouts indéniables sous le toit du Hager Group.



Le Hager Forum à Obernai en Alsace est un lieu où nous développons le futur avec des clients et des partenaires. Il est ainsi un symbole parfait des atouts novateurs du Hager Group.

hagergroup

Votre confiance

En tant que partenaire et client, vous avez accès à tous les produits et prestations de tous les membres de notre famille de marques. Notre nouvelle identité graphique confère une visibilité encore supérieure à ces atouts communs. Chacune de nos marques sera à l'avenir clairement reconnaissable en tant que « Member of Hager Group ». De plus, certains coloris et formes changent aussi avec la nouvelle identité graphique. Mais l'essentiel reste inchangé : le fait que nous poursuivions avec succès notre développement avec vous.

Nos atouts

Des perspectives fabuleuses nous attendent. La modernisation à venir du parc immobilier, les techniques du bâtiment intelligentes, les services numériques, les nouvelles énergies et technologies – tout cela ouvre de nouveaux potentiels fascinants, tant pour vous que pour nous. En même temps, les exigences posées au métier deviennent toujours plus complexes. C'est pourquoi la présence à vos côtés des spécialistes du Hager Group avec toutes leurs compétences est si précieuse. L'union fait la force. Ensemble, nous répondrons aux défis complexes de notre temps avec des solutions simples et convaincantes – comme nous le faisons depuis six décennies.

E3

Réchauffement climatique, raréfaction des ressources naturelles, transition énergétique, cohésion sociale... Tout comme la société, les entreprises sont confrontées à de nombreux défis. Pour soutenir un développement durable, le Hager Group prend diverses initiatives qui sont regroupées sous l'approche E3.

Environ

E pour Environnement (environnement)

Nous nous employons continuellement à une réduction de notre empreinte écologique. L'optimisation du transport de nos produits et la réduction de la consommation énergétique dans la production font partie de nos priorités pour continuer à réduire nos émissions de CO₂.



Ethics

E pour Ethics (éthique)

Des collaborateurs compétents, motivés et en bonne santé sont une condition essentielle pour pouvoir offrir les meilleurs services et produits à nos clients.

C'est pourquoi nous offrons à tous nos collaborateurs un environnement de travail sûr et sain, nous les accompagnons dans leur développement professionnel et leur ouvrons des possibilités de développement. Nous promouvons également la diversité de notre personnel et assurons le respect de principes éthiques.

ment

Energy

E pour Energy (énergie)

Le Hager Group propose à ses clients des solutions intelligentes et écologiques avec lesquelles ils peuvent réduire les besoins en énergie de leurs biens immobiliers. En même temps, nous analysons et optimisons aussi les performances écologiques de nos produits au cours de leur phase de développement et de production. En pourvoyant nos produits d'un profil environnemental détaillé, nous nous donnons à nous-mêmes et à nos clients des informations transparentes sur les effets écologiques d'un produit.

La technique comme ami



Hager Design fait de produits techniques des amis quotidiens.

Avant de penser au design d'un nouveau produit, nous pensons aux personnes auxquelles il doit servir. Servir d'assistant ou d'animateur, d'observateur ou de protecteur, pour un gain de temps ou d'énergie. Et dans l'idéal : servir d'« ami » sûr. Pour cela, il nous faut savoir ce qui touche les gens, Alors seulement, nous pourrons les toucher avec nos produits.

De la technique à l'humain

Un design responsable s'appuie sur une attitude éthique. Chez Hager, il s'agit du respect de la personne et du souci de son bien-être. Mais nous ne souhaitons pas seulement que nos clients se sentent bien, nous souhaitons aussi les enthousiasmer, pour des années. C'est pourquoi nous les faisons participer à la conception dès le début – de l'installateur au planificateur, sans oublier le client final.

Du masque à la marque

Les produits Hager sont connus dans le monde entier pour leur qualité. Nous rendons cette qualité visible et palpable par le design. Pas comme masque, mais comme marque – claire, précise, unique. Les clients peuvent ainsi reconnaître au premier coup d'œil si un produit « fait partie de la famille ». C'est en quelque sorte la signature Hager qui incarne notre ADN vers l'extérieur. Nous lui avons attribué deux caractéristiques centrales.

Amical décontracté/amical équilibré

Une présentation honnête et authentique qui s'intègre naturellement à la vie quotidienne. Sans gadgets bruyants ni effets bon marché.



Erwin van Handenhoven
Hager Group Design Director

Simplement ingénieux/sobrement génial

Nos produits sont importants, mais jamais surchargés. Nous renonçons au superflu. Il ne reste que l'essentiel. Une forme, mais surtout une fonction parfaite : simple à installer, simple à utiliser. Hager, tout simplement!

Du présent à l'avenir

Les systèmes Hager ne piétinent pas sur place, mais gagnent en visibilité. Cela a aussi un effet sur notre design futur. Nous l'appelons « New Start ». New Start prend nos clients là où ils se trouvent et les accompagne dans l'avenir: grâce à des idées novatrices, à de nouvelles formes et à des matériaux expressifs. Le nouveau catalogue Hager est plein de « New Starters » – sans oublier de nombreux vieux « amis ». Partez à leur découverte !

