

# KNX Technique de gestion des bâtiments Module de sortie Variateur

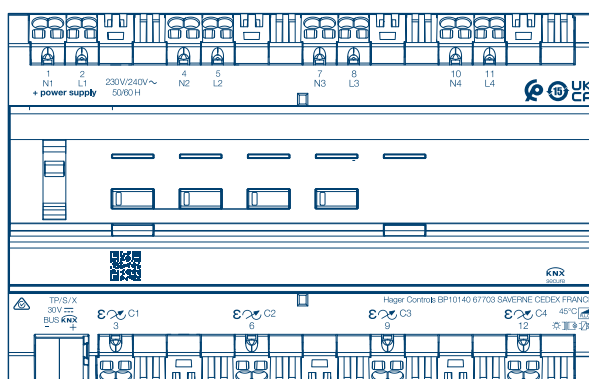





Module 4 sorties variateurs puissance 300W  
Parallélisables, KNX Secure  
**TYAS664AN**

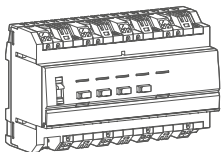

**:hager**

# Aperçu des produits

Référence	Désignation produit	Réf. logiciel d'application	Produit filaire  Produit radio 
 TYAS664AN	Module 4 sorties variateurs puissance 300W Parallélisables, KNX Secure	STYAS664AN	

Sous réserve de modifications techniques!

## Sommaire

1. Généralités.....	4
1.1 A propos de ce manuel .....	4
1.2 Logiciel de programmation ETS.....	4
1.3 Connexion KNX secure.....	4
2. Présentation générale.....	7
2.1 Installation du produit.....	7
2.1.1 Schéma général.....	7
2.1.2 Description de l'appareil.....	8
2.1.3 Adressage Physique .....	8
2.1.4 Branchement.....	9
2.2 Fonction du produit .....	10
2.2.1 Fonctions principales .....	11
2.2.2 Fonctions avancées .....	12
3. Paramètres.....	14
3.1 Définition des paramètres généraux .....	14
3.1.1 Mode manuel .....	15
3.1.2 Test des combinaisons de sorties au passage en mode manu .....	16
3.1.3 Activation de l'indication d'état .....	16
3.1.4 Activation des blocs logiques.....	16
3.1.5 Activation de l'objet Diagnostic produit .....	17
3.1.6 Restauration des valeurs de paramètre ETS.....	17
3.1.7 Etat en cas de coupure bus ou téléchargement .....	18
3.1.8 Indication par LED .....	20
3.2 Mode manuel .....	21
3.2.1 Durée d'activation du mode manuel.....	21
3.2.2 Désactivation mode manuel.....	21
3.2.3 Indication d'état mode manuel .....	22
3.2.4 Etat après mode manuel.....	23
3.3 Test des combinaisons de sorties au passage en mode manu .....	24
3.3.1 Durée de l'activation du test des combinaisons de sorties .....	24
3.3.2 Désactivation du test des combinaisons de sorties .....	24
3.3.3 Indication d'état du test des combinaisons de sorties.....	25
3.4 Indication d'état .....	27
3.5 Bloc logique .....	29
3.5.1 Configuration de la fonction logique.....	30
3.5.2 Autorisation bloc logique.....	31
3.5.3 Résultat logique .....	33
3.6 Diagnostic produit .....	36
3.7 Sélection de fonctions.....	38
3.7.1 Définition .....	39
3.7.2 Temporisations objet ON/OFF .....	46
3.7.3 Minuterie .....	50
3.7.4 Scène.....	54
3.7.5 Preset.....	59
3.7.6 Blocage .....	64
3.7.7 Forçage.....	68
3.7.8 Comptage heures .....	71
3.7.9 Notifications .....	74
4. Objets de communication.....	79
4.1 Objets de communication généraux .....	79
4.1.1 Mode manuel .....	80
4.1.2 Bloc logique .....	81
4.1.3 Comportement du produit .....	82
4.1.4 Diagnostic produit .....	83
4.1.5 Test des combinaisons de sorties au passage en mode manu .....	83
4.2 Objets de communication par sortie .....	85
4.2.1 ON/OFF .....	89
4.2.2 Variation .....	89
4.2.3 Apprentissage de la charge .....	90
4.2.4 Temporisations objet ON/OFF .....	91
4.2.5 Indication d'état.....	91
4.2.6 Minuterie .....	92

4.2.7 Scène.....	93
4.2.8 Preset.....	93
4.2.9 Blocage.....	94
4.2.10 Forçage.....	95
4.2.11 Comptage heures.....	96
4.2.12 Notifications.....	97
5. Annexe.....	99
5.1 Caractéristiques techniques.....	99
5.2 Tableau des combinaisons logiques.....	100
5.3 Principales caractéristiques.....	100

# 1. Généralités

## 1.1 A propos de ce manuel

Ce document décrit le fonctionnement et le paramétrage des appareils KNX à l'aide du logiciel Engineering Tool ETS. Les appareils sont paramétrés par l'ETS et les réglages nécessaires au fonctionnement sont effectués lors de la première installation.

## 1.2 Logiciel de programmation ETS

Les programmes d'application sont compatibles avec ETS5 ou ETS6 et sont toujours disponibles dans leur dernière version sur notre site Internet.

Version ETS	Extension de fichier des produits compatibles	Extension de fichier des projets compatibles
ETS 5 (v 5.0.6 ou plus)	*.knxprod	*.knxproj
ETS 6 (v 6.0.0 ou plus)	*.knxprod	*.knxproj

### - ETS Application designation

Programme d'application	Référence produit	Désignation de l'application
STYAS664AN v1.0	TYAS664AN	4 sorties variateur universel 300W

## 1.3 Connexion KNX secure

Les appareils KNX Secure (sécurisés) sont capables de chiffrer et de déchiffrer des télégrammes ajoutant ainsi un niveau de sécurité supplémentaire à une installation KNX. Ce niveau de sécurité peut être utilisé aussi bien à la mise en service de l'installation que durant son fonctionnement.

On distingue deux types de chiffrement:

- KNX IP Secure: Les télégrammes sont totalement chiffrés et appliqués qu'au support KNX IP. Ce chiffrement doit être utilisé pour les installations KNX utilisant un réseau IP externe comme internet.
- KNX Data Secure: Les télégrammes sont partiellement chiffrés et appliqués à n'importe quel support de communication KNX. Ce chiffrement peut être utilisé pour le support KNX IP, mais uniquement pour la partie de l'installation KNX qui n'est pas exposée à un réseau IP externe.

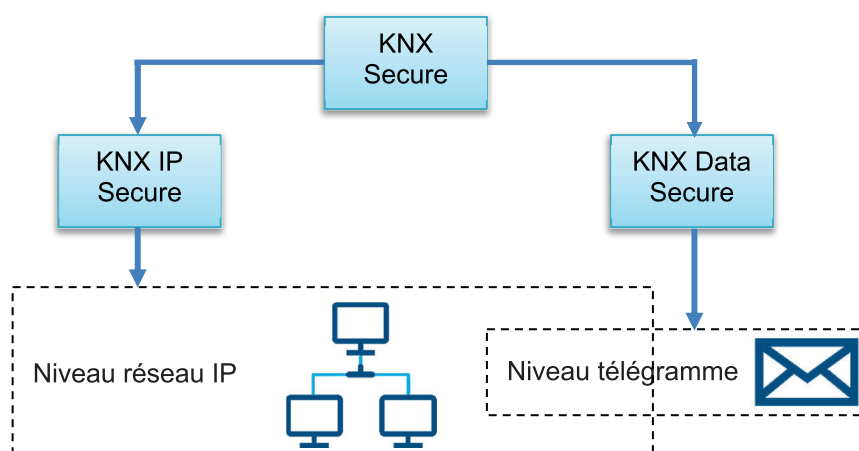

L'appareil est compatible avec KNX Data Secure et peut être configuré dans le projet ETS. Pour une mise en service sûre, l'appareil nécessite un certificat qui est apposé sur la partie avant. Au cours du montage, il est recommandé de retirer le certificat de l'appareil et de le conserver en lieu sûr.

*Note: Il est également possible de mettre en service l'appareil sans KNX Data-Secure. Dans ce cas, l'appareil n'est pas sécurisé et se comporte comme d'autres appareils KNX.*

*Note: Lors de la configuration de produits en mode Secure, si l'un des produits mentionnés ci-dessous est présent dans l'installation il est recommandé de le remplacer par sa version Secure:*

- Remplacer la référence TYF120 (Interface KNX/IP) par la référence TYFS120
- Remplacer la référence TH101 (Interface modulaire de données USB) par la référence TYFS122

### Mise en service du mode KNX Secure

L'appareil est monté et raccordé prêt à l'emploi.

1. activer le mode de mise en service sécurisé dans ETS.
2. saisir ou scanner le certificat de l'appareil pour l'ajouter au projet dans l'ETS.

*Note: Pour scanner le code QR, un appareil photo à haute résolution doit être utilisé.*

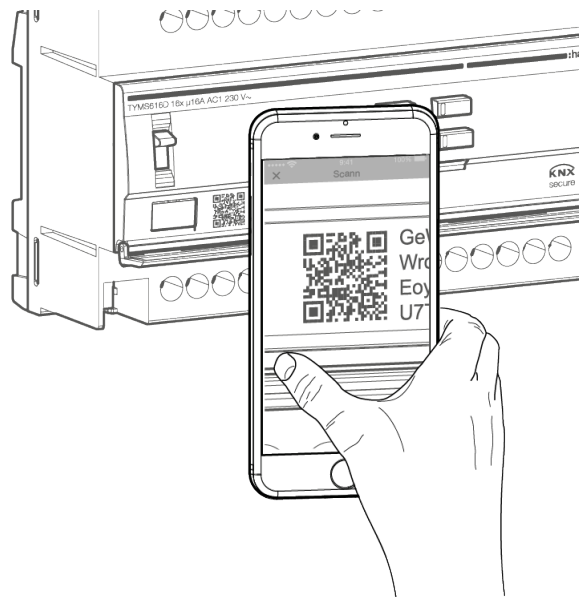

3. enregistrer tous les mots de passe et les conserver en lieu sûr.
4. retirer le certificat de l'appareil (code QR) et le conserver en lieu sûr avec les mots de passe.

### Master-Reset

Le Master-Reset réinitialise l'appareil aux réglages usines.

La réinitialisation entraîne:

- la suppression de la clé de cryptage
- la suppression du mot de passe de la BCU
- l'application des paramètres par défaut
- l'application d'une adresse individuelle par défaut (15.15.255).

L'appareil doit ensuite être remis en service à l'aide de l'ETS. La commande manuelle reste possible.

En cas de fonctionnement Secure, une réinitialisation désactive la sécurité de l'appareil. Il peut ensuite être remis en service avec le certificat de l'appareil.

Comment faire un Master-Reset?

1. mettre hors tension l'appareil en retirant la connexion de bus ou en coupant l'alimentation de l'installation
2. appuyer sur le bouton d'adressage et le maintenir enfoncé
3. remettre sous tension l'appareil en branchant la connexion de bus ou en remettant l'alimentation de l'installation  
La LED d'adressage s'allume. Après 5 secondes, la LED clignote.
4. relâcher le bouton d'adressage

La LED d'adressage s'allume en fixe pendant que la réinitialisation générale est en cours.

Au bout de plusieurs secondes, la LED s'éteint signifiant que la réinitialisation est terminée. L'appareil redémarre.

### Mise à jour du firmware

L'appareil peut être mis à jour. Les mises à jour du firmware peuvent être effectuées facilement avec l'application Hager ETS App. Cette application est gratuite et peut être utilisée sur site ou à distance.

Comment faire une mise à jour?

1. Se connecter à **my.knx.org**
2. Créer un nouveau compte ou se connecter avec votre compte existant
3. Rechercher l'application **Hager Service**
4. Ajouter au panier
5. Aller au panier et cliquer sur Commander
6. Sélectionner les adresses de facturation et d'expédition
7. Cliquer sur Aller au paiement
8. Confirmer le paiement (gratuit)
9. Télécharger l'application et la licence pour faire la mise à jour.

Dans le projet ETS:

10. Lancer l'application à partir de l'onglet **Apps**
11. Sélectionner l'appareil à mettre à jour
12. Sélectionner la dernière version du firmware disponible.
13. Charger l'appareil avec le firmware
14. Une fois le chargement achevé, activer le firmware propriétaire.

L'appareil se met à jour et redémarre.

## 2. Présentation générale

### 2.1 Installation du produit

#### 2.1.1 Schéma général

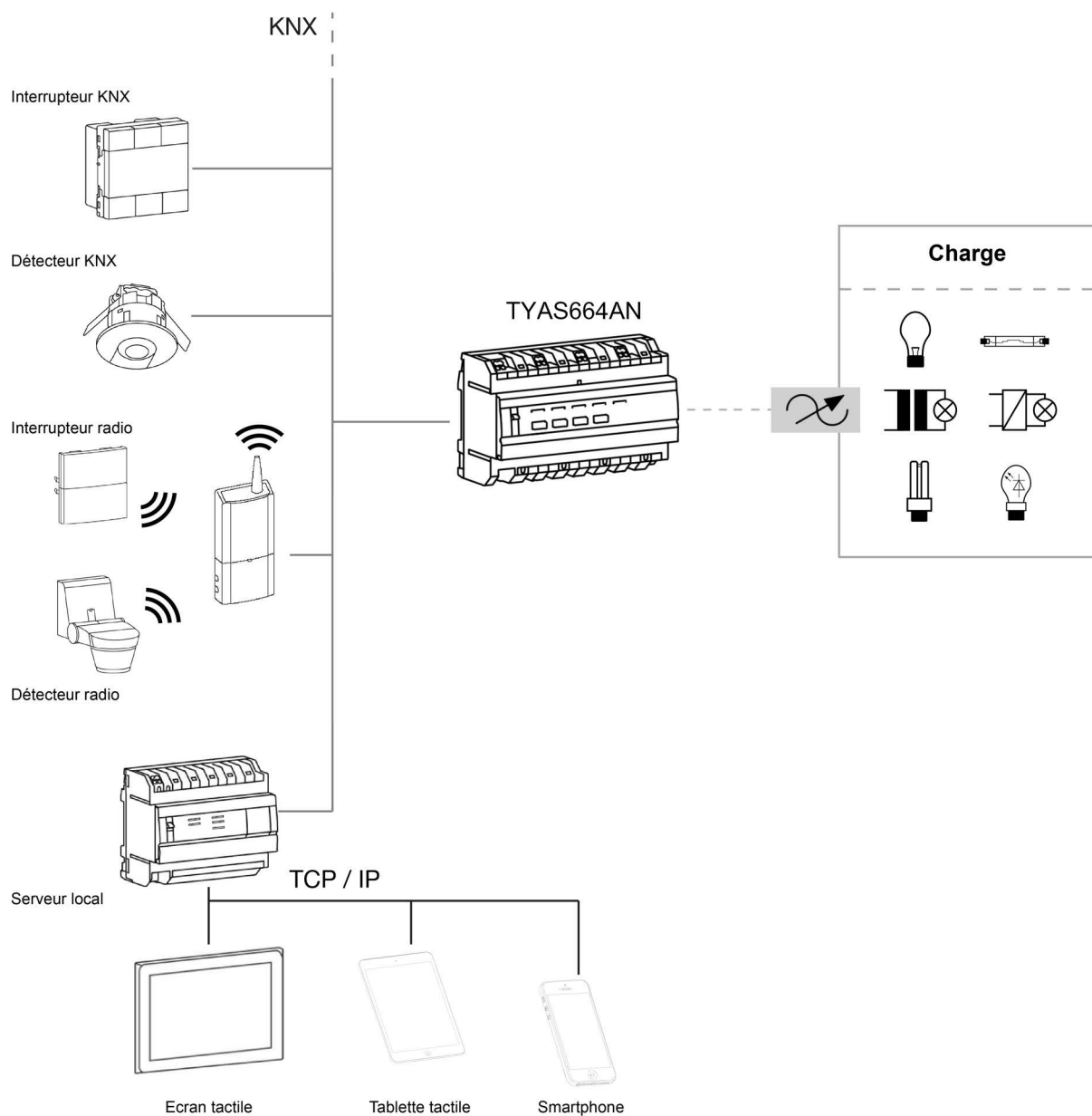

## 2.1.2 Description de l'appareil

### - TYAS664AN

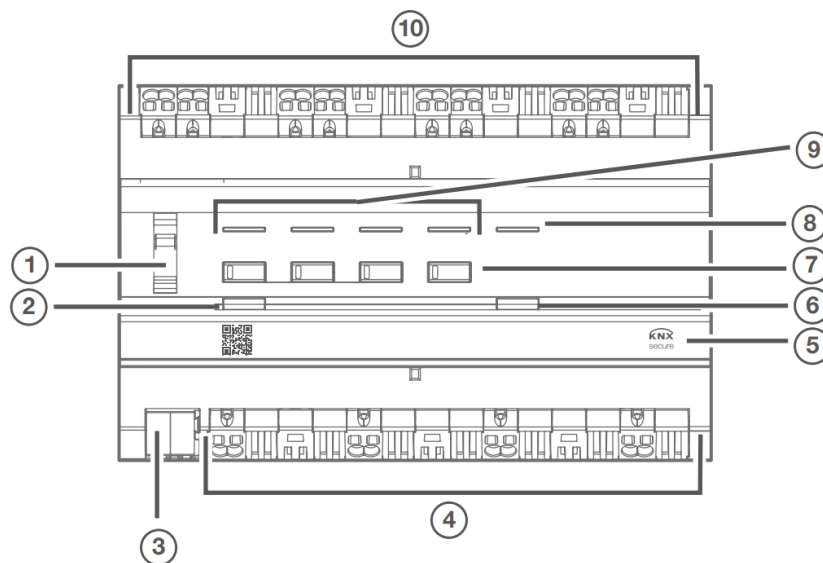

- (1) Sélecteur **auto/min/max**
- (2) Bouton poussoir lumineux de mode de variation
- (3) Borne de raccordement du bus KNX
- (4) Raccordements des charges
- (5) Porte-étiquette
- (6) Le bouton poussoir lumineux d'adressage physique
- (7) Bouton poussoir de commande pour commande manuelle des sorties avec LED d'état
- (8) LED de contrôle Protection contre la surchauffe
- (9) LED de contrôle protection contre les courts-circuits et contre les surcharges pour sortie
- (10) Raccordement secteur

*Note : Les positions Min et Max permettent de régler le niveau d'éclairage minimal et le niveau d'éclairage maximal des sorties. Ce réglage se fait par mémorisation de la valeur courante de la sortie par appui long sur le bouton poussoir correspondant à la sortie en face avant du produit.*

### 2.1.3 Adressage Physique

Pour réaliser l'adressage physique ou vérifier la présence du bus, appuyer sur le bouton poussoir lumineux (6) situé au-dessus du porte-étiquette sur la droite du produit.

Voyant allumé = présence bus et produit en adressage physique.

Le produit reste en adressage physique jusqu'à ce que l'adresse physique soit transmise par ETS. Un deuxième appui permet de ressortir du mode adressage physique. L'adressage physique peut se faire en mode Auto ou en mode Manu.

## 2.1.4 Branchement

- TYAS664AN

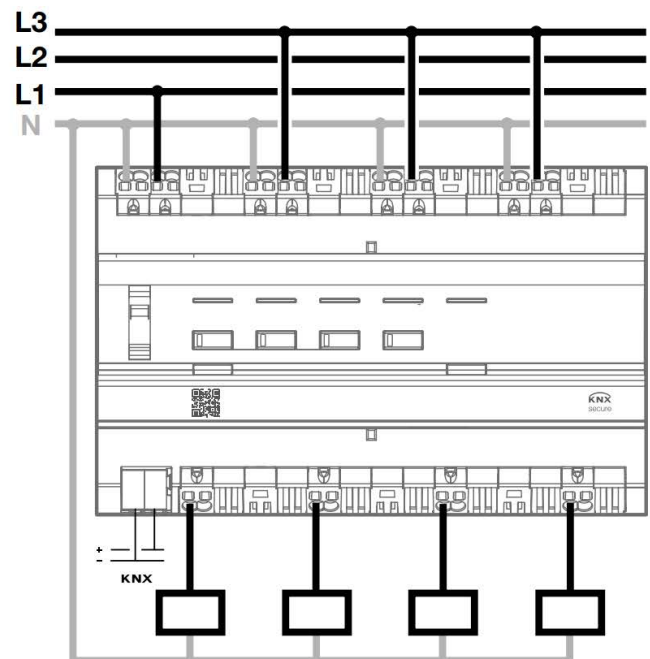
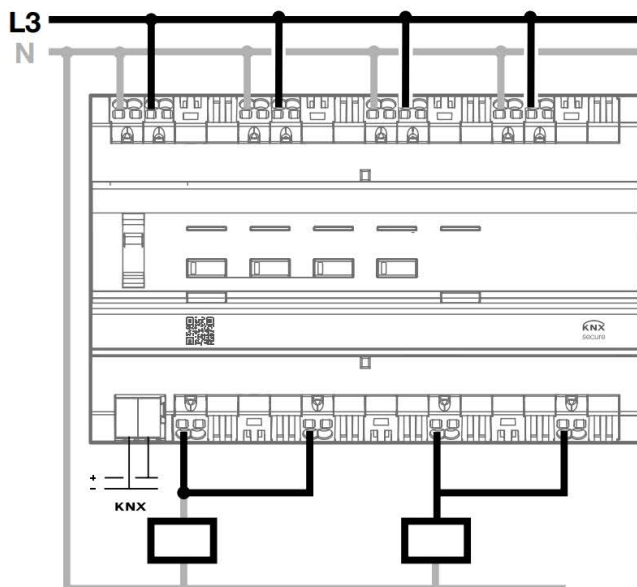
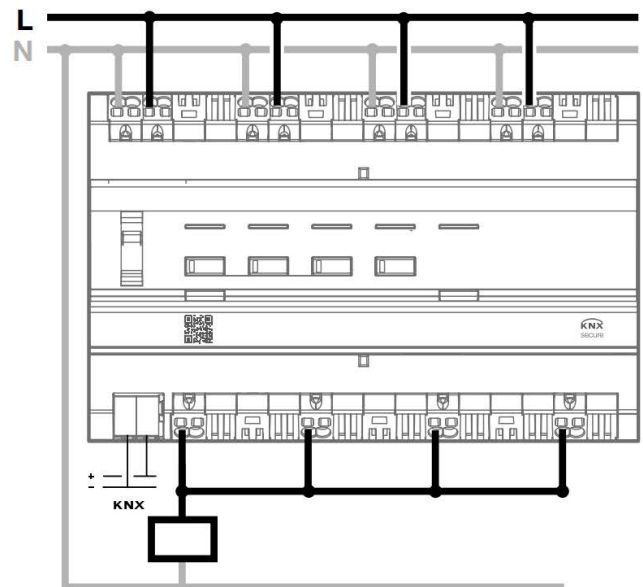
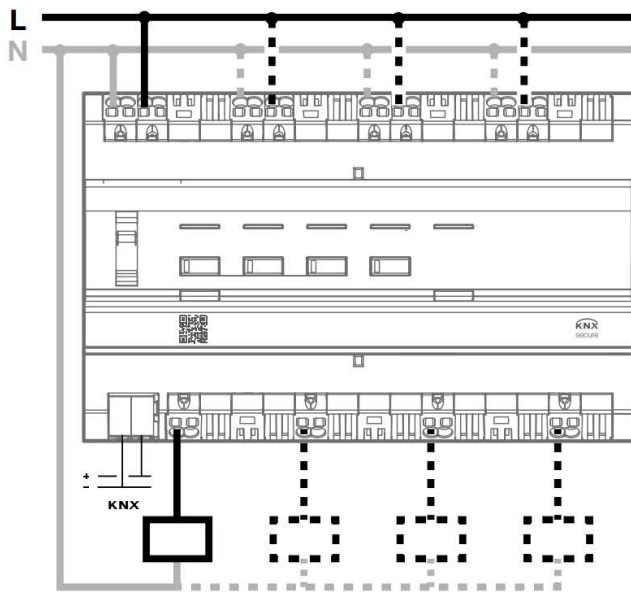

## 2.2 Fonction du produit

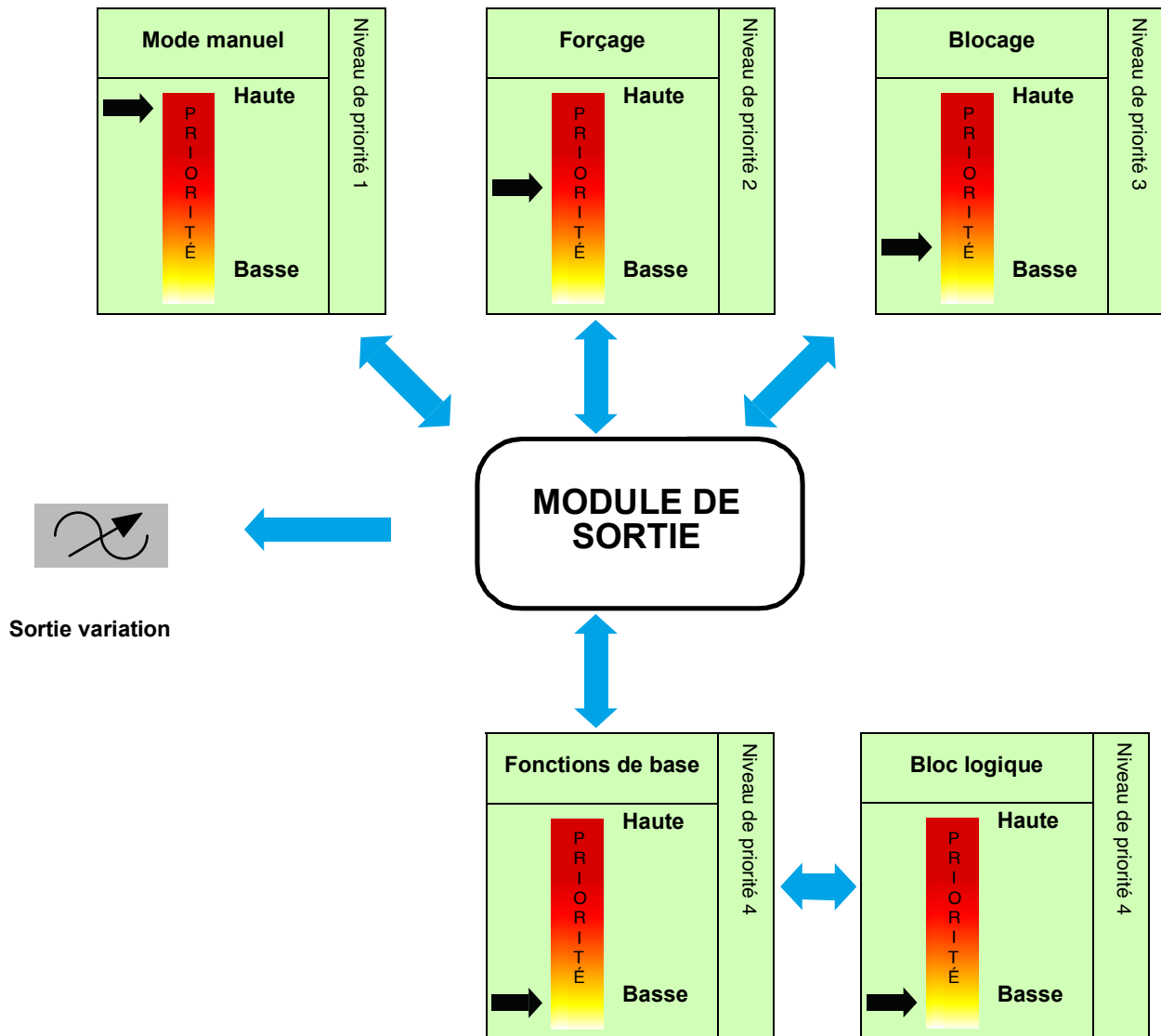

## 2.2.1 Fonctions principales

Les logiciels d'application permettent de configurer individuellement les sorties des produits. Les fonctions principales sont les suivantes :

### ■ ON/OFF

La fonction ON/OFF permet d'allumer ou d'éteindre un circuit d'éclairage. La commande peut provenir d'interrupteurs, de boutons poussoirs ou d'autres entrées de commandes.

### ■ Variation relative ou absolue (Valeur d'éclairage)

La variation relative permet d'augmenter ou de diminuer progressivement le niveau d'éclairage en fonction d'une valeur d'éclairage. Cela se fait, par exemple, par un appui long sur un bouton poussoir. La vitesse de variation est paramétrable. La variation absolue permet de fixer en % la valeur d'éclairage à atteindre.

### ■ Minuterie

La fonction Minuterie permet d'allumer ou d'éteindre un circuit d'éclairage pour une durée paramétrable. La sortie peut être temporisée à un niveau d'éclairage selon le mode de fonctionnement minuterie choisi. La minuterie peut être interrompue avant la fin de la temporisation. Un préavis d'extinction paramétrable signale la fin de la temporisation en divisant par deux le niveau d'éclairage.

### ■ Télérupteur temporisé

La fonction Télérupteur temporisé correspond à une fonction télérupteur qui au bout d'une durée paramétrable commute automatiquement à OFF.

Application : Éclairage d'entrepôts, caves, remises, etc.

### ■ Forçage

La fonction Forçage permet de forcer une sortie dans un état défini. Le forçage est activé au travers d'objet(s) de format 2 bit.

Priorité : Mode manuel > **Forçage** > Blocage > Fonction de base.

Seule une commande de fin de forçage autorise à nouveau les autres commandes.

Application : maintien d'un éclairage allumé pour raisons de sécurité.

### ■ Blocage

La fonction Blocage permet de verrouiller une sortie dans un état prédéfini.

Priorité : Mode manuel > Forçage > **Blocage** > Fonction de base.

Le blocage interdit toute action jusqu'à l'envoi d'une commande de fin de blocage. La durée du blocage peut être temporisée.

### ■ Scène

La fonction Scène permet de regrouper un ensemble de sorties pouvant être mises dans un état prédéfini paramétrable. Une scène est activée au travers d'objet(s) de format 1 byte. Chaque sortie peut être intégrée dans 64 scènes différentes.

### ■ Preset

La fonction Preset permet de mettre un ensemble de sorties dans un état prédéfini paramétrable. Le preset est activé au travers d'objet(s) de format 1 bit. Chaque sortie peut être pilotée par 2 objets Preset.

### ■ Temporisations

Les fonctions Temporisations permettent de commander les sorties conditionnées par un retard à l'enclenchement, un retard au déclenchement ou un retard à l'enclenchement et au déclenchement.

### ■ Alternance minuterie/télérupteur

La fonction Alternance minuterie/télérupteur permet la commutation entre un mode télérupteur et un mode minuterie sur un même objet de commande.

### ■ Comptage heures

La fonction Comptage heures permet de comptabiliser la durée cumulée à ON ou à OFF d'une sortie. Un seuil de déclenchement d'alerte peut être programmé et modifié via un objet.

- Réglage des limites minimales et maximales de la plage de variation

Cette fonction permet de fixer des limites minimales et maximales de variation relative pour chaque sortie. Ces limites sont réglables par paramétrage ETS ou localement sur la face avant du produit.

- Objets de communication

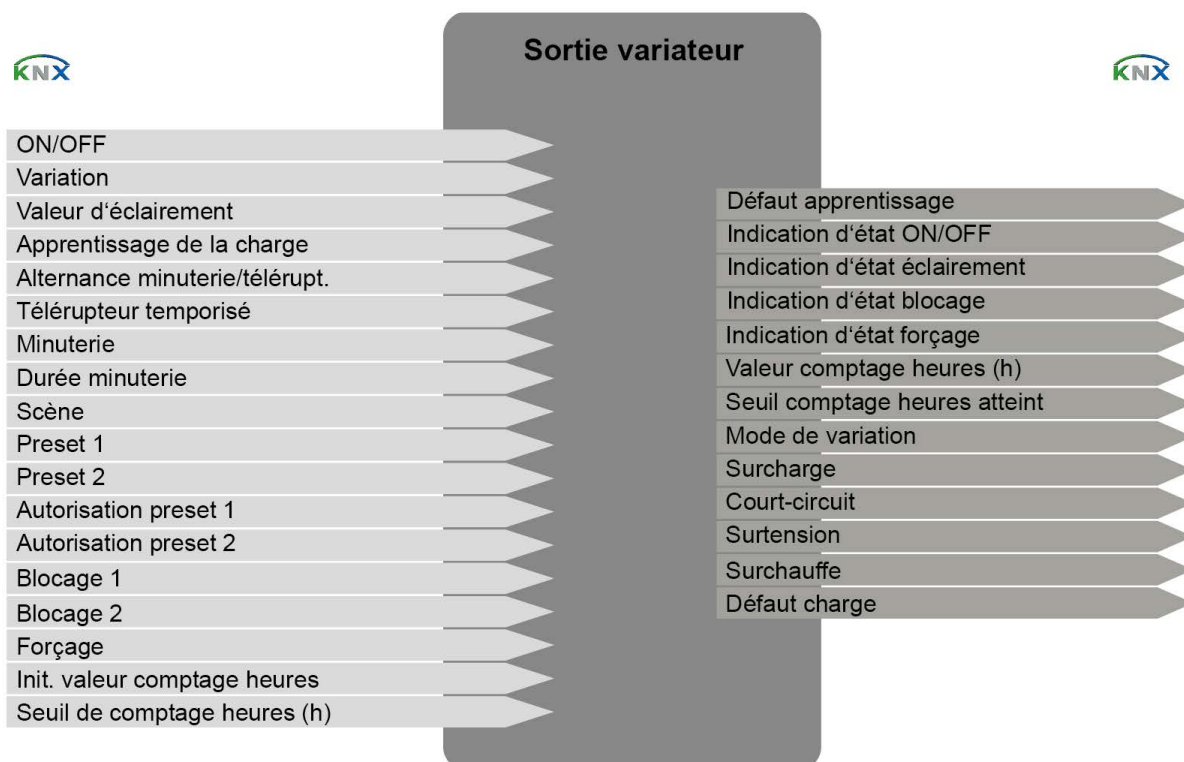

### 2.2.2 Fonctions avancées

Les logiciels d'application permettent de configurer le fonctionnement général des produits. Les fonctions avancées sont les suivantes :

- Combinaison de sorties

Les canaux peuvent être associés selon différentes combinaisons pour la variation de charges plus puissantes. L'appareil exécute automatiquement un test de reconnaissance du câblage correspondant à l'une des combinaisons autorisées. Après le téléchargement ETS, l'appareil exécutera automatiquement un test de reconnaissance du câblage pour vérifier la cohérence entre le câblage réel et celui paramétré dans ETS.

- Mode manuel

Le mode manuel permet d'isoler le produit du Bus. Dans ce mode il est possible de forcer localement chacune des sorties.

Cette commande a la priorité la plus haute. Aucune autre commande n'est prise en compte si le mode manuel est actif. Seule une annulation du mode manuel autorise à nouveau les autres commandes. La durée du mode manuel peut être temporisée. Le mode manuel peut être désactivé via le bus KNX.

- Indication d'état

Le comportement de l'indication d'état pour chaque sortie peut être paramétré pour l'ensemble du produit. La fonction Indication d'état transmet l'état de chaque contact de sortie sur le bus KNX.

- Bloc logique

La fonction Logique permet la commande d'une sortie selon le résultat d'une opération logique. Elle a la priorité la plus basse. Le résultat de l'opération peut être émis sur le bus KNX et peut commander directement plusieurs sorties. 2 blocs logiques disposant jusqu'à 4 entrées sont disponibles par appareil.

- Diagnostic produit

La fonction Diagnostic permet de signaler l'état de fonctionnement de l'appareil via le bus KNX. Cette information est émise périodiquement et/ou sur changement d'état.

■ Mode expert, choix du mode de variation

Le mode de variation pour chaque sortie peut être réglé, en mode expert, soit localement sur la face avant du produit, soit par l'intermédiaire du paramètre mode de variation par ETS.

■ Objets de communication

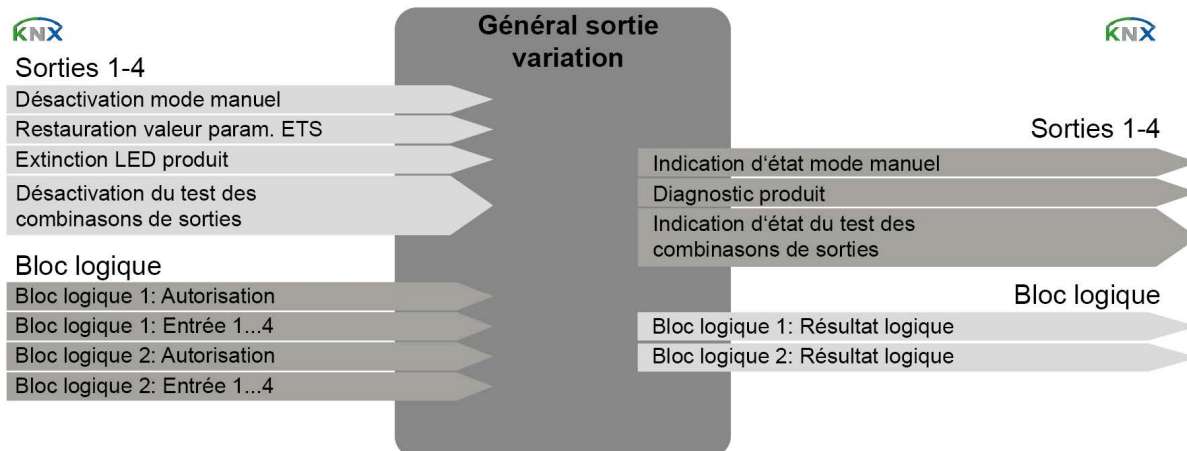

### 3. Paramètres

Le fonctionnement des différents appareils diffère seulement par le nombre de sorties. Pour cette raison, la description fait toujours référence à un produit ou à une sortie uniquement.

#### 3.1 Définition des paramètres généraux

Cette fenêtre de paramétrage permet d'effectuer les réglages généraux du produit.

Sorties 1-4 : Sélection de fon...		Combinaison de sorties	(1) + (2) + (3) + (4) ▼
- S1-4 : Mode manuel	Test des combinaisons de sorties après retour secteur	<input checked="" type="radio"/> Inactif	<input type="radio"/> Actif jusqu'à ce que une combinaison correcte...
- S1-4 : Indications d'état	Test des combinaisons de sorties après téléchargement ETS	<input type="radio"/> Inactif	<input checked="" type="radio"/> Actif jusqu'à ce que une combinaison correcte...
+ Sortie 1			
+ Sortie 2	Mode manuel	Actif ▼	
+ Sortie 3	Test des combinaisons de sorties au passage en mode manu	Inactif ▼	
+ Sortie 4	Indication d'état	<input type="radio"/> Inactif	<input checked="" type="radio"/> Actif
+ Informations	Bloc logique 1	<input checked="" type="radio"/> Inactif	<input type="radio"/> Actif
	Bloc logique 2	<input checked="" type="radio"/> Inactif	<input type="radio"/> Actif
	Objet diagnostic produit	<input checked="" type="radio"/> Inactif	<input type="radio"/> Actif
	Objet restaur. valeurs de paramètre ETS (scènes, minuterie, seuils)	<input checked="" type="radio"/> Inactif	<input type="radio"/> Actif
	Ecrasement paramètres au téléchargement (scènes, minuterie, seuils)	<input type="radio"/> Inactif	<input checked="" type="radio"/> Actif
	Eclairage durant coupure bus	Maintenir l'état courant ▼	
	Eclairage sur retour bus	Maintenir l'état courant ▼	
	Eclairage après téléchargement	Maintenir l'état courant ▼	
	Eclairage sur retour alim.	Maintenir l'état courant ▼	
	Objet extinction LED produit	<input checked="" type="radio"/> Inactif	<input type="radio"/> Actif

Les canaux peuvent être associés selon différentes combinaisons pour la variation de charges plus puissantes.

Le tableau ci-dessous décrit les différentes combinaisons :

Combinaison	TYAS664AN
(1) + (2) + (3) +(4)	4 x 300W
(1-2) + (3) +(4)	1 x 600W + 2 x 300W
(1) + (2) + (3-4)	2 x 300W + 1 x 600W
(1-2-3) + (4)	1 x 900W + 1 x 300W
(1-2-3-4)	1 x 1200W
(1-2) + (3-4)	2 x 600W

\* Valeur par défaut

Paramètre	Description	Valeur
Combinaison de sorties	Ce paramètre définit la combinaison de sorties qui est appliqué après le téléchargement des paramètres ETS. Cette valeur est stockée dans le produit.	<b>(1)+(2)+(3)+(4)*</b> (1-2)+(3)+(4) (1)+(2)+(3-4) (1-2-3)+(4) (1-2-3-4) (1-2)+(3-4)

Lorsque les combinaisons de sortie sont modifiées, les adresses de groupe paramétrées précédemment seront supprimées.

Paramètre	Description	Valeur
Test des combinaisons de sorties après retour secteur	Le test des combinaisons de sorties après retour secteur n'est pas activé. Le test des combinaisons de sorties après retour secteur est activé jusqu'à ce qu'une combinaison correcte soit détectée.	<b>Inactif*</b>  Actif jusqu'à ce qu'une combinaison correcte soit détectée

Paramètre	Description	Valeur
Test des combinaisons de sorties après téléchargement ETS	Le test des combinaisons de sorties après le téléchargement ETS n'est pas activé. Le test des combinaisons de sorties après le téléchargement ETS est activé jusqu'à ce qu'une combinaison correcte soit détectée.	Inactif  <b>Actif jusqu'à ce qu'une combinaison correcte soit détectée*</b>

L'appareil exécute automatiquement un test de reconnaissance du câblage correspondant à l'une des combinaisons autorisées. Après le téléchargement ETS, l'appareil exécutera automatiquement un test de reconnaissance du câblage pour vérifier la cohérence entre le câblage réel et celui paramétré dans ETS.

### 3.1.1 Mode manuel

Paramètre	Description	Valeur
Mode manuel	Le passage en mode manuel n'est pas possible. Le passage en mode manuel est possible sans limitation de durée. Le mode manuel peut être activé pour une durée paramétrable par ETS. A la fin de la temporisation, le mode manuel n'est plus actif.	Inactif  <b>Actif*</b>  Minuté

Pour la configuration, voir chapitre : [Mode manuel](#).

\* Valeur par défaut

### 3.1.2 Test des combinaisons de sorties au passage en mode manu

Paramètre	Description	Valeur
Test des combinaisons de sorties au passage en mode manu	La vérification de la combinaison des sorties n'est pas possible.	Inactif
	La vérification de la combinaison des sorties est possible sans limitation de durée.	<b>Actif*</b>
	La vérification de la combinaison des sorties peut être activé pour une durée paramétrable par ETS. A la fin de la temporisation, la vérification de la combinaison des sorties n'est plus active.	Minuté

Pour la configuration, voir chapitre : [Test des combinaisons de sorties au passage en mode manu](#).

### 3.1.3 Activation de l'indication d'état

Paramètre	Description	Valeur
Indication d'état	L'onglet des paramètres associés à l'indication d'état est caché.	Inactif
	L'onglet des paramètres associés à l'indication d'état est affiché.	<b>Actif*</b>

Pour la configuration, voir chapitre : [Indication d'état](#).

### 3.1.4 Activation des blocs logiques

Paramètre	Description	Valeur
Bloc logique 1	Les objets et l'onglet des paramètres associés au bloc logique 1 sont cachés.	<b>Inactif*</b>
	Les objets et l'onglet des paramètres associés au bloc logique 1 sont affichés.	Actif

Pour la configuration, voir chapitre : [Bloc logique](#).

*Note : Les paramètres et les objets sont identiques pour le bloc 2 ; Seuls les termes sont adaptés.*

Pour le bloc logique 1

Objets de communication : [128 - Bloc logique 1 - Entrée 1](#) (1 bit - 1.002 DPT\_Bool)  
[132 - Bloc logique 1 - Résultat logique](#) (1 bit - 1.002 DPT\_Bool)

Pour le bloc logique 2

Objets de communication : [134 - Bloc logique 2 - Entrée 1](#) (1 bit - 1.002 DPT\_Bool)  
[138 - Bloc logique 2 - Résultat logique](#) (1 bit - 1.002 DPT\_Bool)

\* Valeur par défaut

### 3.1.5 Activation de l'objet Diagnostic produit

Paramètre	Description	Valeur
Objet diagnostic produit	L'objet <b>Diagnostic produit</b> et l'onglet des paramètres associés sont cachés.	<b>Inactif*</b>
	L'objet <b>Diagnostic produit</b> et l'onglet des paramètres associés sont affichés.	Actif

Objet de communication : **141 - Sorties 1-4 - Diagnostic produit (6 byte - Specific)**

Pour la configuration, voir chapitre : [Diagnostic produit](#).

### 3.1.6 Restauration des valeurs de paramètre ETS

Il existe 2 types de paramètres dans l'appareil :

- Les paramètres uniquement modifiables par ETS.
- Les paramètres modifiables par ETS et par le bus KNX.

Pour les paramètres modifiables par ETS et par le bus KNX, 2 valeurs sont stockées dans la mémoire de l'appareil : La valeur correspondant au paramètre ETS et la valeur courante utilisée.

#### Mémoire de l'appareil

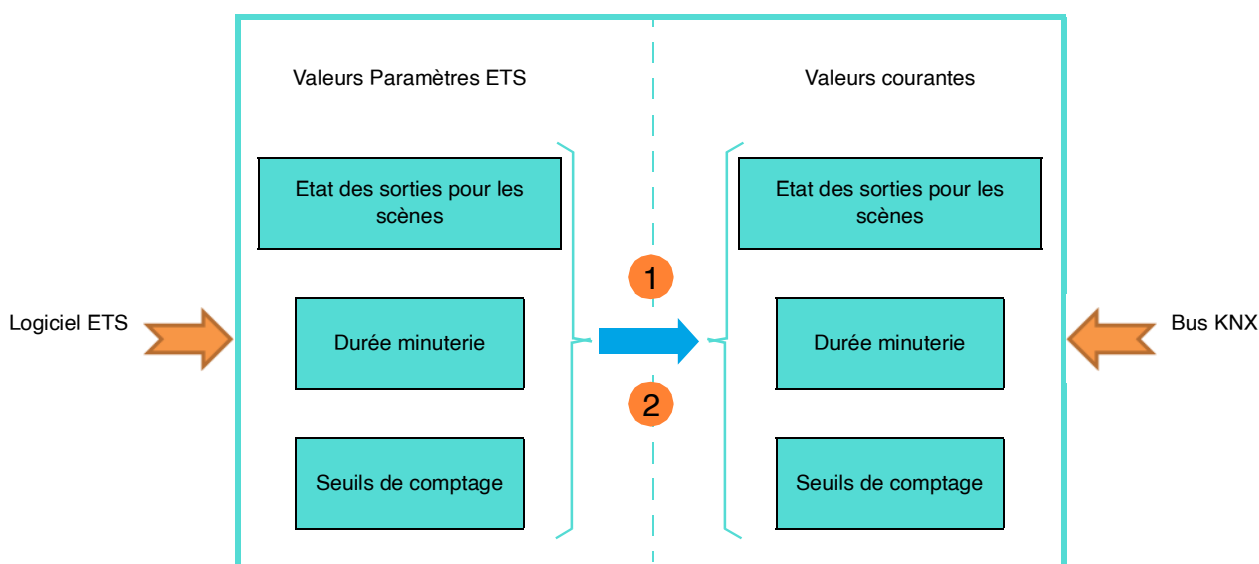

- 1 Réception de la valeur 1 sur l'objet Restauration valeur param. ETS :** Remplacement des valeurs de paramètres courants par les valeurs de paramètres ETS.
- 2 Téléchargement de l'application ETS :** Remplacement des valeurs de paramètres courants par les valeurs de paramètres ETS au moment du téléchargement.

Paramètre	Description	Valeur
Objet restaur. valeurs de paramètre ETS (scènes, minuterie, seuils)	L'objet <b>Restauration valeur param. ETS</b> est caché.	<b>Inactif*</b>
	L'objet <b>Restauration valeur param. ETS</b> est affiché.	Actif
	Si l'objet reçoit la valeur 1, les valeurs des paramètres** envoyées lors du dernier téléchargement seront restaurées.	

\*\* Etat de la sortie pour la scène X, Durée minuterie, Seuil de comptage heures.

Objet de communication : **139 - Sorties 1-4 - Restauration valeur param. ETS (1 bit - 1.015 DPT\_Reset)**

\* Valeur par défaut

Paramètre	Description	Valeur
Ecrasement paramètres au téléchargement (scènes)	Les valeurs mémorisées dans l'appareil sont maintenues lors du prochain téléchargement.	Inactif
	Les valeurs mémorisées dans l'appareil sont remplacées par celles du projet ETS lors du prochain téléchargement.	<b>Actif*</b>

### 3.1.7 Etat en cas de coupure bus ou téléchargement

Paramètre	Description	Valeur
Eclairage durant coupure bus	L'état des sorties reste inchangé durant la coupure bus.	<b>Maintenir l'état courant*</b>
	La sortie commute à ON durant la coupure bus.	ON
	La sortie commute à OFF durant la coupure bus.	OFF
	La sortie varie selon la valeur d'éclairage saisie.	Valeur %

Paramètre	Description	Valeur
Eclairage durant coupure bus (0-100%), dernière valeur (101)	La sortie varie selon la valeur d'éclairage durant la coupure bus.	<b>0* ... 100%</b>
	L'état des sorties reste inchangé durant la coupure bus.	101

*Note : Ce paramètre est uniquement visible lorsque le paramètre **Eclairage durant coupure bus** a la valeur : **Valeur %**.*

Paramètre	Description	Valeur
Vitesse d'atteinte éclairage durant coupure bus	Ce paramètre définit la durée pour atteindre la valeur d'éclairage durant la coupure bus.	00h00m00s à 23h59m59s <b>(00h00m00s*)</b>

*Note : Ce paramètre est uniquement visible lorsque le paramètre **Eclairage durant coupure bus** a la valeur : **Valeur %**.*

Paramètre	Description	Valeur
Eclairage sur retour bus	L'état des sorties reste inchangé au retour du bus.	<b>Maintenir l'état courant*</b>
	La sortie commute à ON au retour du bus.	ON
	La sortie commute à OFF au retour du bus.	OFF
	La sortie varie selon la valeur d'éclairage saisie.	Valeur %

*Note : Le produit est redémarré au retour du bus. Les fonctions prioritaires, présentes avant la coupure bus, ne sont plus actives (Forçage, Blocage).*

Paramètre	Description	Valeur
Eclairage sur retour bus (0-100%), dernière valeur (101)	La sortie varie selon la valeur d'éclairage au retour du bus.	0 ... <b>100%*</b>
	L'état des sorties reste inchangé au retour du bus.	101

*Note : Ce paramètre est uniquement visible lorsque le paramètre **Eclairage sur retour bus** a la valeur : **Valeur %**.*

\* Valeur par défaut

Paramètre	Description	Valeur
Vitesse d'atteinte éclairement sur retour bus	Ce paramètre définit la durée pour atteindre la valeur d'éclairement au retour du bus.	00h00m00s à 23h59m59s <b>(00h00m00s*)</b>

*Note : Ce paramètre est uniquement visible lorsque le paramètre **Eclairage sur retour bus** a la valeur : **Valeur %**.*

Paramètre	Description	Valeur
Eclairage après téléchargement	L'état des sorties reste inchangé après un téléchargement des paramètres ETS.	<b>Maintenir l'état courant*</b>
	La sortie commute à ON après un téléchargement des paramètres ETS.	ON
	La sortie commute à OFF après un téléchargement des paramètres ETS.	OFF
	La sortie varie selon la valeur d'éclairage saisie.	Valeur %

*Note : Les sorties restent inchangées durant un téléchargement des paramètres ETS.*

Paramètre	Description	Valeur
Eclairage après téléchargement (0-100%), dernière valeur (101)	La sortie varie selon la valeur d'éclairage après un téléchargement des paramètres ETS.	0 ... <b>100%*</b>
	L'état des sorties reste inchangé après un téléchargement des paramètres ETS.	101

*Note : Ce paramètre est uniquement visible lorsque le paramètre **Eclairage après le téléchargement** a la valeur : **Valeur %**.*

Paramètre	Description	Valeur
Vitesse d'atteinte éclairage après téléchargement	Ce paramètre définit la durée pour atteindre la valeur d'éclairage après un téléchargement des paramètres ETS.	00h00m00s à 23h59m59s <b>(00h00m00s*)</b>

*Note : Ce paramètre est uniquement visible lorsque le paramètre **Eclairage après le téléchargement** a la valeur : **Valeur %**.*

Paramètre	Description	Valeur
Eclairage sur retour alim.	L'état des sorties reste inchangé au retour de l'alimentation secteur.	<b>Maintenir l'état courant*</b>
	La sortie commute à ON au retour de l'alimentation secteur.	ON
	La sortie commute à OFF au retour de l'alimentation secteur.	OFF
	La sortie varie selon la valeur d'éclairage saisie.	Valeur %

\* Valeur par défaut

Paramètre	Description	Valeur
Eclairage sur retour alim. (0-100%), dernière valeur (101)	La sortie varie selon la valeur d'éclairage au retour de l'alimentation secteur.	0* ... 100%
	L'état des sorties reste inchangé au retour de l'alimentation secteur.	101

Note : Ce paramètre est uniquement visible lorsque le paramètre **Eclairage sur retour alim.** a la valeur : **Valeur %**.

Paramètre	Description	Valeur
Vitesse d'atteinte éclairage sur retour alim.	Ce paramètre définit la durée pour atteindre la valeur d'éclairage au retour de l'alimentation secteur.	00h00m00s à 23h59m59s (00h00m00s*)

Note : Ce paramètre est uniquement visible lorsque le paramètre **Eclairage sur retour alim.** a la valeur : **Valeur %**.

### 3.1.8 Indication par LED

Paramètre	Description	Valeur
Objet extinction LED produit	L'objet <b>Extinction LED produit</b> est caché.	Inactif*
	L'objet <b>Extinction LED produit</b> est affiché.	Actif

Cette fonction est utilisée pour diminuer la consommation globale d'énergie de l'appareil. Elle permet d'éteindre les LEDs présentes sur la face avant de l'appareil.

Objet de communication : **140 - Sorties 1-4 - Extinction LED produit (1 bit - 1.001 DPT\_Switch)**

Paramètre	Description	Valeur
Polarité	L'objet <b>Extinction LED produit</b> reçoit : 0 = L'indication des LEDs est activée 1 = L'indication des LEDs est désactivée 0 = L'indication des LEDs est désactivée 1 = L'indication des LEDs est activée	<b>0 = Indication d'état, 1 = Toujours OFF*</b>  0 = Toujours OFF, 1 = Indication d'état

Note : Ce paramètre est uniquement visible lorsque le paramètre **Objet extinction LED produit** a la valeur : **Actif**.

\* Valeur par défaut

### 3.2 Mode manuel

Le mode manuel permet d'isoler l'appareil du bus KNX.

Les boutons poussoirs de commandes locales permettent de tester le câblage entre la charge et la sortie. Le mode manuel s'active uniquement par le commutateur situé sur la face avant de l'appareil. Dans ce mode, les télégrammes provenant du bus KNX sont ignorés.

Lorsque vous activez le mode manuel, l'état des relais reste inchangé. A chaque appui sur le bouton-poussoir correspondant à une sortie, l'état est inversé.

Le fonctionnement est déterminé par les paramètres indiqués ci-dessous :

Sorties 1-4 : Sélection de fonc...	Objet désactivation mode manuel	<input type="radio"/> Inactif <input checked="" type="radio"/> Actif
- S1-4 : Mode manuel	Polarité	<input type="radio"/> 0 = Mode manuel bloqué, 1 = Mode manuel a... <input checked="" type="radio"/> 0 = Mode manuel autorisé, 1 = Mode manuel...
- S1-4 : Indications d'état		
+ Sortie 1	Objet indication d'état mode manuel	<input type="radio"/> Inactif <input checked="" type="radio"/> Actif
+ Sortie 2	Polarité	<input checked="" type="radio"/> 0 = Mode manuel inactif, 1 = Mode manuel actif <input type="radio"/> 0 = Mode manuel actif, 1 = Mode manuel inactif
+ Sortie 3	Emission	Sur changement d'état
+ Sortie 4	Etat après mode manuel	Valeur %
+ Informations	Eclairage après mode manuel (0-100%)	100
	Vitesse d'atteinte éclairage après mode manuel	01:00:00 hh:mm:ss

#### 3.2.1 Durée d'activation du mode manuel

Paramètre	Description	Valeur
Durée d'activation du mode manuel	Ce paramètre définit le temps pendant lequel le mode manuel sera activé.	00h00m00s à 23h59m59s <b>(00h30m00s*)</b>

Note : La plus petite durée réalisable est de 1 seconde.

Note : Ce paramètre est uniquement visible lorsque le paramètre **Mode manuel** a la valeur : **Minuté**.

#### 3.2.2 Désactivation mode manuel

Paramètre	Description	Valeur
Objet désactivation mode manuel	L'objet <b>Désactivation mode manuel</b> est caché. L'objet <b>Désactivation mode manuel</b> est affiché.	<b>Inactif*</b> Actif

Objet de communication : **125 - Sorties 1-4 - Désactivation mode manuel** (1 bit - 1.001 DPT\_Switch)

\* Valeur par défaut

Paramètre	Description	Valeur
Polarité	L'objet <b>Désactivation mode manuel</b> reçoit : 0 = Le mode manuel peut être activé 1 = Le mode manuel ne peut pas être activé  0 = Le mode manuel ne peut pas être activé 1 = Le mode manuel peut être activé	<b>0 = Mode manuel autorisé,</b> <b>1 = Mode manuel bloqué*</b>  0 = Mode manuel bloqué, 1 = Mode manuel autorisé

*Note : Ce paramètre est uniquement visible lorsque le paramètre **Objet désactivation mode manuel** a la valeur : **Actif**.*

### 3.2.3 Indication d'état mode manuel

Paramètre	Description	Valeur
Objet indication d'état mode manuel	L'objet <b>Indication d'état mode manuel</b> est caché. L'objet <b>Indication d'état mode manuel</b> est affiché.	<b>Inactif*</b>  Actif

Objet de communication : [126 - Sorties 1-4 - Indication d'état mode manuel \(1 bit - 1.011 DPT\\_State\)](#)

Paramètre	Description	Valeur
Polarité	L'objet <b>Indication d'état mode manuel</b> émet : 0 = Lors de l'activation du mode manuel 1 = Lors de la désactivation du mode manuel  0 = Lors de la désactivation du mode manuel 1 = Lors de l'activation du mode manuel	0 = Mode manuel actif, 1 = Mode manuel inactif  <b>0 = Mode manuel inactif,</b> <b>1 = Mode manuel actif*</b>

*Note : Ce paramètre est uniquement visible lorsque le paramètre **Objet indication d'état mode manuel** a la valeur : **Actif**.*

Paramètre	Description	Valeur
Emission	L'objet <b>Indication d'état mode manuel</b> est émis : Lors de l'activation et la désactivation du mode manuel.  Périodiquement selon une durée réglable. Lors de l'activation et la désactivation du mode manuel et périodiquement selon une durée réglable.	<b>Sur changement d'état*</b>  Périodiquement  Sur changement d'état et périodiquement

*Note : Ce paramètre est uniquement visible lorsque le paramètre **Objet indication d'état mode manuel** a la valeur : **Actif**.*

Paramètre	Description	Valeur
Périodicité	Ce paramètre détermine l'intervalle de temps entre chaque émission de l'objet <b>Indication d'état mode manuel</b> .	00h00m00s à 23h59m59s <b>(00h30m00s*)</b>

*Note : Ce paramètre est uniquement visible lorsque le paramètre **Emission** a la valeur : **Périodiquement** ou **Sur changement d'état et périodiquement**.Périodicité*

\* Valeur par défaut

### 3.2.4 Etat après mode manuel

Paramètre	Description	Valeur
Etat après mode manuel	<p>A la fin du mode manuel, la sortie :</p> <p>Reste inchangée.</p> <p>Est inversée.</p> <p>Commute à On.</p> <p>Commute à Off.</p> <p>Varie selon la valeur d'éclairément saisie.</p> <p>Commute sur le statut actif avant le mode manuel.</p> <p>Commute selon l'état des autres objets actifs si aucun mode manuel n'avait eu lieu.</p>	<p><b>Maintenir l'état courant*</b></p> <p>Inversion</p> <p>ON</p> <p>OFF</p> <p>Valeur %</p> <p>Etat avant début mode manuel</p> <p>Etat théorique sans mode manuel</p>

*Note : L'application de ce paramètre dépend du niveau de priorité des autres fonctions actives. Si une fonction avec une priorité plus élevée est active, ce paramètre ne sera pas exécuté. Dans le cas où deux fonctions ayant la même priorité sont actives, le paramètre de la dernière fonction désactivée sera exécuté.*

*Note pour l'inversion : Si la valeur d'éclairément est supérieure ou égale à 1%, la valeur passe à 0%. Si la valeur d'éclairément est inférieure à 1%, la valeur passe à 100%.*

Paramètre	Description	Valeur
Eclairément après mode manuel (0-100%)	Ce paramètre définit la valeur d'éclairément appliquée à la sortie à la fin du mode manuel.	0 ... <b>100%*</b>

*Note : Ce paramètre est uniquement visible lorsque le paramètre **Etat après mode manuel** a la valeur : **Valeur %**.*

Paramètre	Description	Valeur
Vitesse d'atteinte éclairément après mode manuel	Ce paramètre définit la durée pour atteindre la valeur d'éclairément à la fin du mode manuel.	<p><b>1</b> heures : 0 à 23 h</p> <p><b>0</b> minutes : 0 à 59 min</p> <p><b>0</b> secondes : 0 à 59 s</p>

*Note : Ce paramètre est uniquement visible lorsque le paramètre **Etat après mode manuel** a la valeur : **Valeur %**.*

\* Valeur par défaut

### 3.3 Test des combinaisons de sorties au passage en mode manu

Les canaux peuvent être associés selon différentes combinaisons pour la variation de charges plus puissantes. L'appareil exécute automatiquement un test de reconnaissance du câblage correspondant à l'une des combinaisons autorisées.

Cette fonction permet le démarrage de ce test lors du passage en mode manuel.

Le fonctionnement est déterminé par les paramètres indiqués ci-dessous.

Sorties 1-4 : Sélection de fonc...	Durée de l'activation du test des combinaisons de sorties	00:30:00	hh:mm:ss
- S1-4 : Mode manuel			
- S1-4: Test des combinai...	Objet désactivation du test des combinaisons de sorties	<input type="radio"/> Inactif	<input checked="" type="radio"/> Actif
- S1-4 : Indications d'état	Polarité	<input checked="" type="radio"/> 0= test des combinaisons bloqué, 1=test des c...	<input type="radio"/> 0= test des combinaisons autorisé, 1=test des...
+ Sortie 1			
+ Sortie 2	Objet d'indication d'état du test des combinaisons de sorties	<input type="radio"/> Inactif	<input checked="" type="radio"/> Actif
+ Sortie 3	Polarité	<input checked="" type="radio"/> 0= test des combinaisons désactivé, 1=test de...	<input type="radio"/> 0= test des combinaisons activé, 1=test des co...
+ Sortie 4	Emission	Sur changement d'état et périodiquement	
+ Informations	Périodicité	00:30:00	hh:mm:ss

#### 3.3.1 Durée de l'activation du test des combinaisons de sorties

Paramètre	Description	Valeur
Durée de l'activation du test des combinaisons de sorties	Ce paramètre définit le temps pendant lequel le test des combinaisons de sorties sera activé en mode manuel.	00h00m00s à 23h59m59s (00h30m00s*)

*Note : Ce paramètre est uniquement visible lorsque le paramètre **Test des combinaisons de sorties au passage en mode manu** a la valeur : Minuté.*

#### 3.3.2 Désactivation du test des combinaisons de sorties

Paramètre	Description	Valeur
Objet désactivation du test des combinaisons de sorties	L'objet <b>Désactivation du test des combinaisons de sorties</b> est caché.	Inactif*
	L'objet <b>Désactivation du test des combinaisons de sorties</b> est affiché.	Actif

Objet de communication : [142 - Sorties 1-4 - Désactivation du test des combinaisons de sorties \(1 bit - 1.003 DPT\\_Enable\)](#)

\* Valeur par défaut

Paramètre	Description	Valeur
Polarité	L'objet <b>Désactivation du test des combinaisons de sorties</b> reçoit : 0 = Le test des combinaisons de sorties est bloqué 1 = Le test des combinaisons de sorties est autorisé  0 = Le test des combinaisons de sorties est autorisé 1 = Le test des combinaisons de sorties est bloqué	<b>0= test des combinaisons bloqué, 1=test des combinaisons autorisé*</b>  0= test des combinaisons autorisé, 1=test des combinaisons bloqué

*Note : Ce paramètre est uniquement visible lorsque le paramètre **Objet désactivation du test des combinaisons de sorties** a la valeur : Actif.*

### 3.3.3 Indication d'état du test des combinaisons de sorties

Paramètre	Description	Valeur
Objet d'indication d'état du test des combinaisons de sorties	L'objet <b>Indication d'état du test des combinaisons de sorties</b> est caché.	Inactif*
	L'objet <b>Indication d'état du test des combinaisons de sorties</b> est affiché.	Actif

Objet de communication : [143 - Sorties 1-4 - Indication d'état du test des combinaisons de sorties \(1 bit - 1.011 DPT\\_State\)](#)

Paramètre	Description	Valeur
Polarité	L'objet <b>Indication d'état du test des combinaisons de sorties</b> émet : 0 = Lors de la désactivation du test des combinaisons de sorties 1 = Lors de l'activation du test des combinaisons de sorties  0 = Lors de l'activation du test des combinaisons de sorties 1 = Lors de la désactivation du test des combinaisons de sorties	<b>0= test des combinaisons désactivé, 1=test des combinaisons activé*</b>  0= test des combinaisons activé, 1=test des combinaisons désactivé

*Note : Ce paramètre est uniquement visible lorsque le paramètre **Objet d'indication d'état du test des combinaisons de sorties** a la valeur : Actif.*

Paramètre	Description	Valeur
Emission	L'objet <b>Indication d'état du test des combinaisons de sorties</b> est émis : Lors de l'activation et de la désactivation du test des combinaisons de sorties  Périodiquement selon une durée réglable  Lors de l'activation et la désactivation du test des combinaisons de sorties et périodiquement selon une durée réglable	<b>Sur changement d'état*</b>  Périodiquement  Sur changement d'état et périodiquement

*Note : Ce paramètre est uniquement visible lorsque le paramètre **Objet d'indication d'état du test des combinaisons de sorties** a la valeur : Actif.*

\* Valeur par défaut

Paramètre	Description	Valeur
Périodicité	Ce paramètre détermine l'intervalle de temps entre chaque émission de l'objet <b>Indication d'état du test des combinaisons de sorties</b> .	00h00m00s à 23h59m59s (00h30m00s*)

*Note : Ce paramètre est uniquement visible lorsque le paramètre **Emission** a la valeur : **Périodiquement** ou **Sur changement d'état et périodiquement**.*

### 3.4 Indication d'état

La fonction Indication d'état donne l'état du contact de sortie.

Sorties 1-4 : Sélection de fonc...	Polarité	<input checked="" type="radio"/> 0 = OFF, 1 = ON <input type="radio"/> 0 = ON, 1 = OFF
- S1-4 : Mode manuel	Emission durant mode manuel	<input checked="" type="radio"/> Inactif <input type="radio"/> Actif
- S1-4 : Indications d'état		
+ Sortie 1	Emission	Périodiquement
+ Sortie 2	Périodicité	00:10:00 hh:mm:ss
+ Sortie 3	Retard à l'émission après retour bus	00:00:20 hh:mm:ss
+ Sortie 4		
+ Informations	Emission éclairage durant mode manuel	<input checked="" type="radio"/> Inactif <input type="radio"/> Actif
	Emission éclairage	Sur changement d'état
	Retard à l'émission éclairage après retour bus	00:00:20 hh:mm:ss

Paramètre	Description	Valeur
Polarité	L'objet <b>Indication d'état ON/OFF</b> émet : 0 = Lors de l'ouverture du contact de sortie 1 = Lors de la fermeture du contact de sortie 0 = Lors de la fermeture du contact de sortie 1 = Lors de l'ouverture du contact de sortie	<b>0 = OFF,</b> <b>1 = ON*</b>  0 = ON, 1 = OFF

*Note : Si la fonction de clignotement est activée, le paramètre ci-dessus n'est pas pris en compte et est remplacé par le paramètre **Indication d'état ON/OFF durant clignotement**.*

Paramètre	Description	Valeur
Emission durant mode manuel	L'objet <b>Indication d'état ON/OFF</b> émet : Sa valeur pendant l'activation du mode manuel. Aucune valeur pendant l'activation du mode manuel.	<b>Actif*</b>  Inactif

Paramètre	Description	Valeur
Emission	L'objet <b>Indication d'état ON/OFF</b> est émis : A chaque changement d'état du relais de sortie.  Périodiquement selon une durée réglable. A chaque changement d'état du relais de sortie et périodiquement selon une durée réglable.	<b>Sur changement d'état*</b>  Périodiquement  Sur changement d'état et périodiquement

\* Valeur par défaut

Paramètre	Description	Valeur
Périodicité	Ce paramètre détermine l'intervalle de temps entre chaque émission de l'objet <b>Indication d'état ON/OFF</b> .	00h00m00s à 23h59m59s <b>(00h10m00s*)</b>

*Note : La plus petite durée réalisable est de 1 seconde.*

*Note : Ce paramètre est uniquement visible lorsque le paramètre **Emission** a la valeur : **Périodiquement** ou **Sur changement d'état et périodiquement**.*

Paramètre	Description	Valeur
Retard à l'émission après retour bus	Ce paramètre définit le délai après lequel les objets <b>Indication d'état ON/OFF</b> sont émis au retour du bus KNX après une coupure.	00h00m00s à 23h59m59s <b>(00h00m20s*)</b>

*Note : La plus petite durée réalisable est de 1 seconde.*

*Note : La charge du bus peut être ainsi optimisée, à l'aide de ce paramètre, au retour du bus KNX.*

Paramètre	Description	Valeur
Emission éclairage durant mode manuel	L'objet <b>Indication d'état éclairage</b> Sa valeur pendant l'activation du mode manuel. Aucune valeur pendant l'activation du mode manuel.	<b>Inactif*</b> Actif

Paramètre	Description	Valeur
Emission éclairage	L'objet <b>Indication d'état éclairage</b> est émis : A chaque changement d'état du relais de sortie.  Périodiquement selon une durée réglable. A chaque changement d'état du relais de sortie et périodiquement selon une durée réglable.	<b>Sur changement d'état*</b> Périodiquement Sur changement d'état et périodiquement

Paramètre	Description	Valeur
Périodicité	Ce paramètre détermine l'intervalle de temps entre chaque émission de l'objet <b>Indication d'état éclairage</b> .	00h00m00s à 23h59m59s <b>(00h10m00s*)</b>

*Note : Ce paramètre est uniquement visible lorsque le paramètre **Emission éclairage** a la valeur : **Périodiquement** ou **Sur changement d'état et périodiquement**.*

Paramètre	Description	Valeur
Retard à l'émission éclairage après retour bus	Ce paramètre définit le délai après lequel les objets l'objet <b>Indication d'état éclairage</b> sont émis au retour du bus KNX après une coupure.	00h00m00s à 23h59m59s <b>(00h00m20s*)</b>

La charge du bus peut être ainsi optimisée, à l'aide de ce paramètre, au retour du bus KNX.

\* Valeur par défaut

### 3.5 Bloc logique

La fonction Logique permet la commande d'une sortie selon le résultat d'une opération logique. Elle a la priorité la plus basse.

Le résultat de l'opération peut être émis sur le bus KNX et peut affecter directement l'état d'une ou de plusieurs sorties. 2 blocs logiques sont disponibles par appareil.

Le fonctionnement est déterminé par les paramètres indiqués ci-dessous :

*Note : La description des paramètres se fera sur le bloc logique 1. Les paramètres et les objets sont identiques pour le bloc logique 2 ; Seuls les termes sont adaptés.*

Sorties 1-4 : Sélection de fonc...	Type de fonction logique	<input type="radio"/> ET <input checked="" type="radio"/> OU
- S1-4 : Mode manuel	Nombre d'entrées logiques	1
- S1-4 : Indications d'état	Inverser valeur entrée logique 1	<input checked="" type="radio"/> Maintenir l'état courant <input type="radio"/> Inversion état
- S1-4 : Bloc logique 1	Valeur à l'initialisation entrée logique 1	Valeur avant initialisation
- S1-4 : Bloc logique 2	Objet autorisation bloc logique	<input type="radio"/> Inactif <input checked="" type="radio"/> Actif
+ Sortie 1	Valeur à l'initialisation	Valeur avant initialisation
+ Sortie 2	Polarité	<input checked="" type="radio"/> 0 = Bloqué, 1 = Autorisé <input type="radio"/> 0 = Autorisé, 1 = Bloqué
+ Sortie 3	Résultat logique après autorisation	<input checked="" type="radio"/> Emission immédiate si autorisation <input type="radio"/> Pas d'émission immédiate
+ Sortie 4	Emission résultat logique	<input type="radio"/> Sur changement d'état d'une entrée <input checked="" type="radio"/> Sur changement du résultat logique
+ Informations	Résultat logique agit sur sorties	<input type="radio"/> Inactif <input checked="" type="radio"/> Actif
	Sortie 1	<input type="radio"/> Non <input checked="" type="radio"/> Oui
	Sortie 2	<input type="radio"/> Non <input checked="" type="radio"/> Oui
	Sortie 3	<input type="radio"/> Non <input checked="" type="radio"/> Oui
	Sortie 4	<input type="radio"/> Non <input checked="" type="radio"/> Oui
	Action si résultat logique = 0	OFF
	Action si résultat logique = 1	ON

Principe de fonctionnement d'un bloc logique :

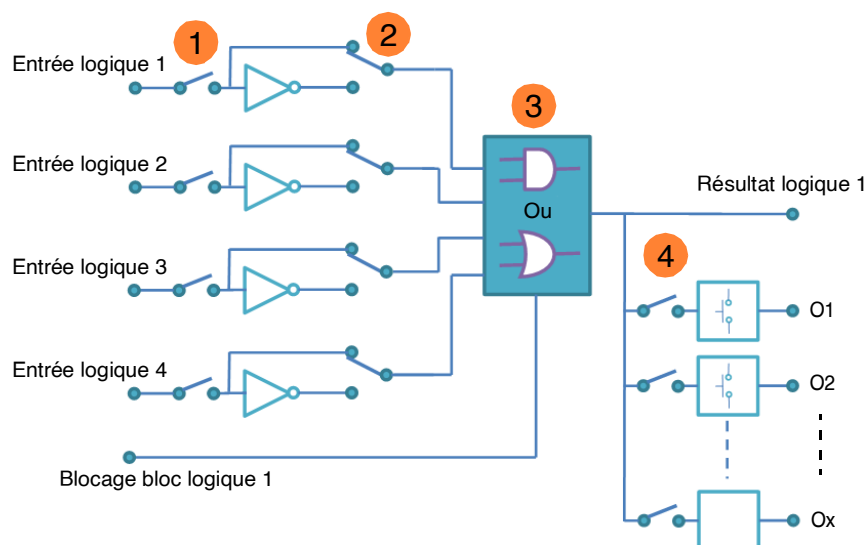

- ❶ Nombre d'entrée logique : permet de valider l'entrée logique
- ❷ Valeur entrée logique : inversion, oui ou non
- ❸ Type de fonction logique (ET or OU) : choix de la fonction logique
- ❹ Le résultat logique agit sur sorties : sélection des sorties concernées par l'opération logique

### 3.5.1 Configuration de la fonction logique

Paramètre	Description	Valeur
Type de fonction logique	Les objets d'entrée sont liés par : L'opération logique OU. L'opération logique ET.	<b>Ou*</b> Et

Pour les tables logiques voir : [Annexe](#).

Paramètre	Description	Valeur
Nombre d'entrées logiques	Ce paramètre définit le nombre d'entrée du bloc logique. Ils sont au nombre de 4 au maximum.	<b>1*</b> 2 3 4

Objets de communication :

- Bloc 1**
  - 129 - Bloc logique 1 - Entrée 2** (1 bit - 1.002 DPT\_Bool)
  - 130 - Bloc logique 1 - Entrée 3** (1 bit - 1.002 DPT\_Bool)
  - 131 - Bloc logique 1 - Entrée 4** (1 bit - 1.002 DPT\_Bool)
- Bloc 2**
  - 135 - Bloc logique 2 - Entrée 2** (1 bit - 1.002 DPT\_Bool)
  - 136 - Bloc logique 2 - Entrée 3** (1 bit - 1.002 DPT\_Bool)
  - 137- Bloc logique 2 - Entrée 4** (1 bit - 1.002 DPT\_Bool)

\* Valeur par défaut

Paramètre	Description	Valeur
Inverser valeur entrée logique x	La valeur de l'entrée logique x agit sur le bloc logique : Avec la valeur de l'objet (0=0, 1=1). Avec la valeur inverse de l'objet (0=1, 1=0).	<b>Maintenir l'état courant*</b> Inversion état

x = 1 à 4

Paramètre	Description	Valeur
Valeur à l'initialisation entrée logique x	Lors de l'initialisation de l'appareil après le téléchargement ou le retour de la tension de bus, la valeur de l'entrée logique : Est mise à 0. Est mise à 1. Est mise à la valeur de l'entrée logique avant l'initialisation.	0 1 <b>Valeur avant initialisation*</b>

x = 1 à 4

### 3.5.2 Autorisation bloc logique

Principe de fonctionnement de l'autorisation du bloc logique :

Les paramètres sont les suivant :

- Autorisation bloc logique : 0 = Bloqué, 1 = Autorisé.
- Action si résultat logique = 0 : Scène 1.
- Action si résultat logique = 1 : Scène 2.
- Entrée logique 1 et 2 liées par l'opération logique ET.
- Emission résultat logique : Sur changement d'état d'une entrée.

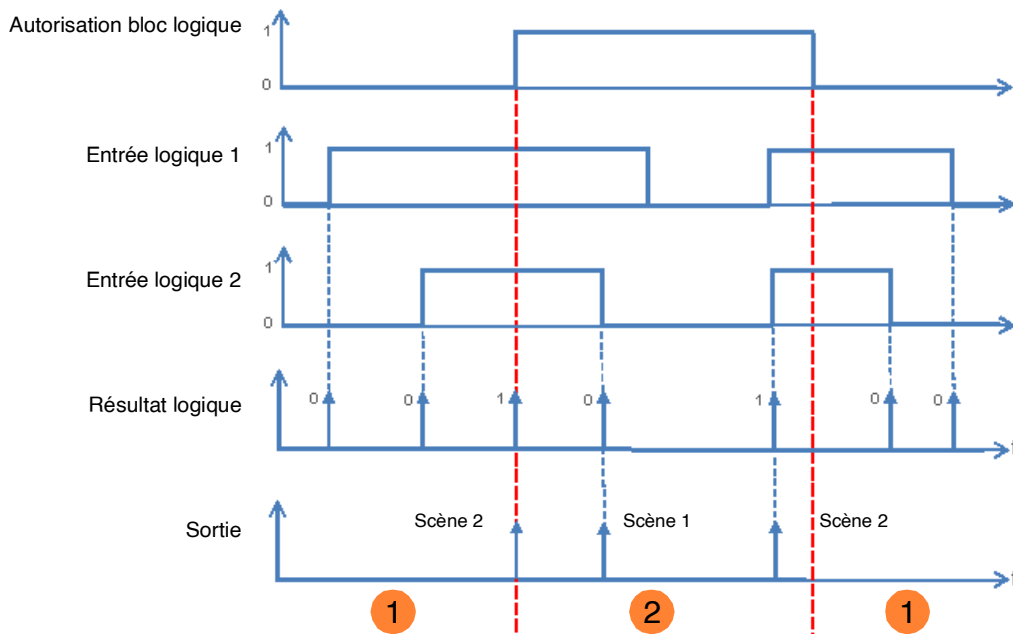

- ① La sortie logique est sans effet sur la sortie.
- ② Les commandes de la sortie logique sont exécutées.

*Note : Les commandes de la sortie logique sont exécutées immédiatement après l'autorisation selon le paramètre **Résultat logique après autorisation**.*

\* Valeur par défaut

Paramètre	Description	Valeur
Objet autorisation bloc logique	L'objet <b>Bloc logique 1 - Autorisation</b> et les paramètres associés sont cachés.	Inactif*
	L'objet <b>Bloc logique 1 - Autorisation</b> et les paramètres associés sont affichés.	Actif

Note : Si le bloc logique est bloqué, l'opération logique n'est pas traitée.

Objets de communication :    **Bloc 1**      **127 - Bloc logique 1 - Autorisation** (1 bit - 1.003 DPT\_Enable)  
    **Bloc 2**      **133 - Bloc logique 2 - Autorisation** (1 bit - 1.003 DPT\_Enable)

Paramètre	Description	Valeur
Valeur à l'initialisation	Lors de l'initialisation de l'appareil après le téléchargement ou le retour de la tension de bus, la valeur de l'objet <b>Bloc logique 1 - Autorisation</b> :	
	Est mise à 0.	0
	Est mise à 1.	1
	Est mise à la valeur de l'objet avant l'initialisation.	<b>Valeur avant initialisation*</b>

Note : Ce paramètre est uniquement visible lorsque le paramètre **Objet autorisation bloc logique** a la valeur : **Actif**.

Paramètre	Description	Valeur
Polarité	A réception d'une valeur sur l'objet <b>Bloc logique 1 - Autorisation</b> , celui-ci sera bloqué :	
	Avec la valeur 1.	0 = Autorisé, 1 = Bloqué
	Avec la valeur 0.	<b>0 = Bloqué, 1 = Autorisé*</b>

Note : Ce paramètre est uniquement visible lorsque le paramètre **Objet autorisation bloc logique** a la valeur : **Actif**.

Paramètre	Description	Valeur
Résultat logique après autorisation	Lors de l'autorisation des blocs logique :	
	La valeur de la sortie logique est transmise immédiatement.	<b>Emission immédiate si autorisation*</b>
	La valeur de la sortie logique est transmise uniquement après réception d'une valeur sur une entrée logique.	Pas d'émission immédiate

Note : Ce paramètre est uniquement visible lorsque le paramètre **Objet autorisation bloc logique** a la valeur : **Actif**.

\* Valeur par défaut

### 3.5.3 Résultat logique

Paramètre	Description	Valeur
Emission résultat logique	L'objet <b>Résultat logique</b> est émis : A réception d'un télégramme sur une des entrées logiques. A chaque changement de valeur de la sortie logique.	Sur changement d'état d'une entrée  <b>Sur changement du résultat logique*</b>

Paramètre	Description	Valeur
Résultat logique agit sur sorties	La sortie logique agit : Uniquement sur l'objet <b>Résultat logique</b> . Sur l'objet <b>Résultat logique</b> et directement sur une ou plusieurs sorties.	<b>Inactif*</b> Actif

L'état des sorties concernées est défini par le paramètre **Action si résultat logique = x**.

Paramètre	Description	Valeur
Sortie 1 ... x	Selon la valeur du <b>Résultat logique</b> , la sortie est : Directement dépendante. Indépendante.	<b>Oui*</b> Non

*Note : Ce paramètre est uniquement visible lorsque le paramètre **Résultat logique agit sur sorties** a la valeur : **Actif**.*

Paramètre	Description	Valeur
Action si résultat logique = 0	Dépendant directement du résultat logique, et lorsque le résultat de la sortie logique est 0, la sortie : Reste inchangée. Est inversée. Commute à On. Commute à Off. Varie selon la valeur d'éclairage saisie. Démarre la fonction Minuterie. Stoppe la fonction Minuterie. Démarre une des 64 scènes. Adopte l'état déterminé par le paramètre <b>Etat si objet Preset 1 = 0</b> . Adopte l'état déterminé par le paramètre <b>Etat si objet Preset 2 = 0</b> .	Maintenir l'état courant Inversion ON <b>OFF*</b> Valeur % Lancement minuterie Arrêt minuterie Numéro de scène Preset 1 Preset 2

*Note pour l'inversion : Si la valeur d'éclairage est supérieure ou égale à 1%, la valeur passe à 0%. Si la valeur d'éclairage est inférieure à 1%, la valeur passe à 100%.*

*Note : Les fonctions Minuterie, Scène ou Preset de la sortie sélectionnée doivent être configurées. Dans le cas contraire, l'état reste inchangé.*

\* Valeur par défaut

Paramètre	Description	Valeur
Eclairage si résultat logique = 0 (0-100%)	Ce paramètre définit la valeur d'éclairage appliquée à la sortie lorsque le résultat de la sortie logique est 0 après ré-évaluation.	0 ... 100%*

*Note : Ce paramètre est uniquement visible lorsque le paramètre **Action si résultat logique = 0** a la valeur : **Valeur %**.*

Paramètre	Description	Valeur
Vitesse d'atteinte éclairage si résultat logique = 0	Ce paramètre définit la durée pour atteindre la valeur d'éclairage lorsque le résultat de la sortie logique est 0 après ré-évaluation.	00h00m00s à 23h59m59s <b>(00h00m00s*)</b>

*Note : Ce paramètre est uniquement visible lorsque le paramètre **Action si résultat logique = 0** a la valeur : **Valeur %**.*

Paramètre	Description	Valeur
Scène si résultat logique = 0	Ce paramètre définit le numéro de scène à activer lorsque le résultat de la sortie logique est 0 après ré-évaluation.	Scène 1 ... 64  Valeur par défaut : 1

Les sorties réagissent selon le numéro de scène et les paramètres associés.

*Note : Ce paramètre est uniquement visible lorsque le paramètre **Action si résultat logique = 0** a la valeur : **Numéro de scène**.*

Paramètre	Description	Valeur
Action si résultat logique = 1	Dépendant directement du résultat logique, et lorsque le résultat de la sortie logique est 1, la sortie :  Reste inchangée.  Est inversée.  Commute à On.  Commute à Off.  Varie selon la valeur d'éclairage saisie.  Démarre la fonction Minuterie.  Stoppe la fonction Minuterie.  Démarre une des 64 scènes.  Adopte l'état déterminé par le paramètre <b>Etat si objet Preset 1 = 0</b> .  Adopte l'état déterminé par le paramètre <b>Etat si objet Preset 2 = 0</b> .	Maintenir l'état courant  Inversion  <b>ON*</b>  OFF  Valeur %  Lancement minuterie  Arrêt minuterie  Numéro de scène  Preset 1  Preset 2

*Note pour l'inversion : Si la valeur d'éclairage est supérieure ou égale à 1%, la valeur passe à 0%. Si la valeur d'éclairage est inférieure à 1%, la valeur passe à 100%.*

*Note : Les fonctions Minuterie, Scène ou Preset de la sortie sélectionnée doivent être configurées. Dans le cas contraire, l'état reste inchangé.*

\* Valeur par défaut

Paramètre	Description	Valeur
Eclairage si résultat logique = 1 (0-100%)	Ce paramètre définit la valeur d'éclairage appliquée à la sortie lorsque le résultat de la sortie logique est 1 après ré-évaluation.	0 ... 100%*

*Note : Ce paramètre est uniquement visible lorsque le paramètre **Action si résultat logique = 1** a la valeur : **Valeur %**.*

Paramètre	Description	Valeur
Vitesse d'atteinte éclairage si résultat logique = 1	Ce paramètre définit la durée pour atteindre la valeur d'éclairage lorsque le résultat de la sortie logique est 0 après ré-évaluation.	00h00m00s à 23h59m59s <b>(00h00m00s*)</b>

*Note : Ce paramètre est uniquement visible lorsque le paramètre **Action si résultat logique = 1** a la valeur : **Valeur %**.*

Paramètre	Description	Valeur
Scène si résultat logique = 1	Ce paramètre définit le numéro de scène à activer lorsque le résultat de la sortie logique est 1 après ré-évaluation.	Scène 1 ... 64  Valeur par défaut : 2

Les sorties réagissent selon le numéro de scène et les paramètres associés.

*Note : Ce paramètre est uniquement visible lorsque le paramètre **Action si résultat logique = 1** a la valeur : **Numéro de scène**.*

\* Valeur par défaut

### 3.6 Diagnostic produit

L'objet **Diagnostic produit** permet de signaler l'état de fonctionnement de l'appareil via le bus KNX. Cette information est émise périodiquement et/ou sur changement d'état.

L'objet **Diagnostic produit** permet de signaler, selon le produit et l'application utilisée, les défauts en cours. Il permet également d'envoyer la position du commutateur en face avant du produit et le numéro de la sortie concernée par le ou les défauts.

L'objet **Diagnostic produit** est un objet 6 byte et se compose comme décrit ci-dessous :

Nombre d'octets	6 (MSB)	5	4	3	2	1 (LSB)
Utilisation	Position du commutateur	Type d'application	Numéro de la sortie	Codes erreurs		

#### Détails des octets :

- **Octets 1 à 4** : Correspond aux codes d'erreurs.

b31	b30	b29	b28	b27	b26	b25	b24	b23	b22	b21	b20	b19	b18	b17	b16	b15	b14	b13	b12	b11	b10	b9	b8	b7	b6	b5	b4	b3	b2	b1	b0
X	X	X	X	28	27	26	X	X	X	X	21	20	19	18	17	X	X	X	X	X	11	X	9	X	X	X	X	X	X	X	X

N°	Défauts
26	<b>Perte secteur</b> : L'alimentation secteur 230V n'est pas disponible. Le produit continu à fonctionner grâce à l'alimentation du bus KNX.
27	<b>Contexte erroné</b> : Les paramètres de l'utilisateur sont corrompus. Les paramètres par défaut sont restaurés.
28	<b>Communication TP hors service</b> : La communication sur le bus KNX n'était pas disponible lors du précédent démarrage.
17	<b>Surcharge de la sortie</b> : Le courant de sortie traversant le contact de sortie est trop élevé.
18	<b>Court-circuit de la sortie</b> : Le variateur diminue automatiquement la puissance disponible et ne commande plus la charge.
19	<b>Surtempérature de la sortie</b> : La puissance disponible est réduite tant que la température est trop élevée.
20	<b>Charge en défaut sur la sortie</b> : La charge de la sortie correspondante est absente ou défectueuse.
21	<b>Défaut du commutateur en façade</b> : La position du commutateur AUTO/MIN/MAX/MANU n'a pas pu être déterminée (Défaut du contact interne par exemple).
9	<b>Nombre de redémarrage anormal</b> : Ce bit permet de signaler des redémarrages répétés ou un redémarrage suite à un déclenchement du chien de garde. Fonctionnellement, ce redémarrage n'est pas forcément visible par l'utilisateur final.
11	<b>Surtension en sortie</b> : Le variateur diminue automatiquement la puissance disponible et ne commande plus la charge.

*Note : L'utilisation des bits de défauts dépend du type d'appareils utilisés (Sortie tout ou rien, variateur, volets/stores etc.). Certains sont communs à tous les appareils et d'autres sont spécifiques à l'application.*

- **Octet 5** : Correspond au type de l'application utilisé et au numéro de la sortie concernée par l'erreur.

MSB LSB

b7	b6	b5	b4	b3	b2	b1	b0
Type d'application				Numéro de la sortie			
0 = Non défini				0 = Défaut sur l'appareil			
1 = Sortie tout ou rien				1 = Sortie 1			
2 = Volet/store				2 = Sortie 2			
3 = Variateur				.....			
				Y = Sortie Y			

Note : Y représente le nombre maximal de sorties.

- **Octet 6** : Position du commutateur.

MSB LSB

b7	b6	b5	b4	b3	b2	b1	b0
X	X	X	X	X	X	X	1

1 : 0 = Mode automatique / 1 = Mode manuel

Note : Les bits notés d'un x ne sont pas utilisés.

Sorties 1-4 : Sélection de fon...	Emission	Sur changement d'état et périodiquement
- S1-4 : Mode manuel	Périodicité	00:30:00 hh:mm:ss
- S1-4 : Indications d'état		
- S1-4 : Diagnostic produit		

Paramètre	Description	Valeur
Emission	L'objet <b>Diagnostic produit</b> est émis sur le bus : A chaque changement.  Périodiquement selon une durée réglable. A chaque changement et périodiquement selon une durée réglable.	<b>Sur changement d'état*</b>  Périodiquement  Sur changement d'état et périodiquement

Paramètre	Description	Valeur
Périodicité	Ce paramètre détermine l'intervalle de temps entre chaque émission de l'objet <b>Diagnostic produit</b> .	00h00m00s à 23h59m59s <b>(00h30m00s*)</b>

Note : La plus petite durée réalisable est de 1 seconde.

Note : Ce paramètre est uniquement visible lorsque le paramètre **Emission** a la valeur : **Périodiquement** ou **Sur changement d'état et périodiquement**.

\* Valeur par défaut

### 3.7 Sélection de fonctions

Cette fenêtre de paramétrage permet d'effectuer les réglages des sorties du produit. Ces paramètres sont disponibles pour chaque sortie individuellement.

Sorties 1-4 : Sélection de foncti...	Réglage local des limites de la variation relative	<input checked="" type="radio"/> Inactif <input type="radio"/> Actif
- S1-4 : Mode manuel	Prise en compte des limites de variation après téléchargement	<input type="radio"/> Inactif <input checked="" type="radio"/> Actif
- S1-4 : Indications d'état		
- Sortie 1	Mode de variation après téléchargement	<input checked="" type="radio"/> Valeurs réglées sur le produit <input type="radio"/> Valeurs paramétrées dans ETS
<b>Sortie 1 : Sélection de foncti...</b>	Autorisation bouton expert	<input type="radio"/> Inactif <input checked="" type="radio"/> Actif
+ Sortie 2	Apprentissage de la charge	<input checked="" type="radio"/> Inactif <input type="radio"/> Actif
+ Sortie 3	Vitesse d'atteinte variation relative	<input type="text" value="00:00:04"/> hh:mm:ss
+ Sortie 4	Vitesse d'allumage	<input type="text" value="00:00:04"/> hh:mm:ss
+ Informations	Vitesse d'extinction	<input type="text" value="00:00:02"/> hh:mm:ss
	Eclairement à l'allumage (0-100%), dernière valeur (101)	<input type="text" value="101"/>
	Valeur minimale de la variation relative (1 - 50%)	<input type="text" value="1"/>
	Valeur maximale de la variation relative (51 - 100%)	<input type="text" value="100"/>
	Appliquer 100 % de luminosité après atteinte limite max de variation relative par appui long	<input type="radio"/> Inactif <input checked="" type="radio"/> Actif
	Eteindre après atteinte limite minimale de variation relative par appui long	<input type="radio"/> Inactif <input checked="" type="radio"/> Actif
	Mode manuel actif pour sortie 1	<input type="radio"/> Non <input checked="" type="radio"/> Oui
	Indication d'état	<input type="radio"/> Non <input checked="" type="radio"/> Oui
	Indication d'état ON/OFF	<input type="radio"/> Inactif <input checked="" type="radio"/> Actif
	Indication d'état éclairement	<input type="radio"/> Inactif <input checked="" type="radio"/> Actif
	Temporisations objet ON/OFF	<input checked="" type="radio"/> Inactif <input type="radio"/> Actif
	Minuterie	<input checked="" type="radio"/> Inactif <input type="radio"/> Actif
	Scène	<input checked="" type="radio"/> Inactif <input type="radio"/> Actif
	Preset	<input type="text" value="Inactif"/>
	Blocage	<input type="text" value="Inactif"/>
	Forçage	<input checked="" type="radio"/> Inactif <input type="radio"/> Actif
	Comptage heures	<input checked="" type="radio"/> Inactif <input type="radio"/> Actif
	Notifications	<input checked="" type="radio"/> Inactif <input type="radio"/> Actif

\* Valeur par défaut

### 3.7.1 Définition

Principe de commutation et de variation :

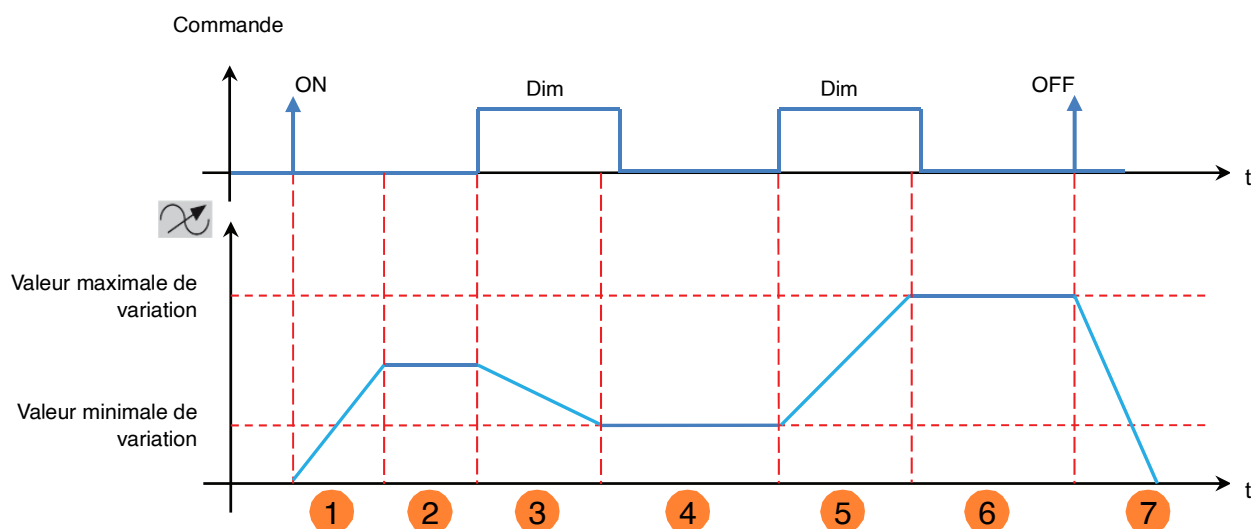

- 1 Vitesse d'allumage (soft ON)
- 2 Eclairage à l'allumage (0-100%), dernière valeur (101)
- 3 Vitesse d'atteinte variation relative
- 4 Valeur minimale de la variation relative (1 - 50%)
- 5 Vitesse d'atteinte variation relative
- 6 Valeur maximale de variation (51 - 100%)
- 7 Vitesse d'extinction (soft OFF)

Le réglage des limites inférieure et supérieure de variation relative est possible pour chaque sortie du produit. Ce réglage est possible par le bus KNX ou localement à l'aide des boutons poussoirs en face avant du produit. Les paramètres suivant permettent de configurer l'appareil pour le réglage local.

Paramètre	Description	Valeur
Réglage local des limites de la variation relative	Le réglage des limites inférieure et supérieure de variation relative à l'aide du commutateur présent en face avant Est impossible. Est possible.	Inactif* Actif

Paramètre	Description	Valeur
Prise en compte des limites de variation après téléchargement	Après un téléchargement ETS, les limites de variation réglées manuellement Sont sauvegardées. Sont remplacées par les valeurs paramétrées avec ETS.	Inactif Actif*

*Note : Pour la mémorisation manuelle de la limite inférieure de variation relative, la plage de réglage doit être comprise entre 1% et 50%. Pour la mémorisation manuelle de la limite supérieure de variation relative, la plage de réglage doit être comprise entre 51% et 100%.*

Lors d'un redémarrage après un téléchargement par l'outil de configuration ETS, les limites de variation relative sont rétablies ou non selon la valeur du paramètre suivant :

\* Valeur par défaut

Paramètre	Description	Valeur
Mode de variation après téléchargement	Après un téléchargement ETS, le mode de variation (Inductif, capacitif, LED...) Correspond au mode de variation réglé à l'aide du commutateur présent en face avant. Correspond au mode de variation paramétré par ETS.	<b>Valeurs réglées sur le produit*</b> Valeurs paramétrées dans ETS

Les Variateurs disposent d'une fonction d'apprentissage de la charge afin de commander plus efficacement les lampes Fluocompactes dimmable ainsi que les lampes LED. Ce produit dispose également d'une fonction de forçage du mode de variation qui permet de sélectionner les modes de variation souhaités.

L'apprentissage peut s'effectuer de différentes manières :

- La réception de la valeur 1 sur l'objet **Apprentissage de la charge** permet de lancer la procédure d'apprentissage.
- L'apprentissage de la charge peut également être lancé grâce à une séquence d'appuis spécifique faite sur un bouton poussoir KNX.
  - Avec un bouton poussoir KNX configuré en variation, faire 5 appuis courts (5 ON, 5 OFF ou 5 ON/OFF) suivi d'un appui long jusqu'à ce que la charge s'éteigne.
  - Faire un appui bref sur le bouton poussoir pour lancer l'apprentissage (Faire un appui bref sur le bouton poussoir pour lancer l'apprentissage (deux appuis pour revenir en mode de variation usine)).

Cette opération dure environ 30 s et fait varier le niveau d'éclairage.

Après cet apprentissage, la charge s'allume au niveau maximum et clignote une fois pour signaler que l'apprentissage est terminé.

Selon la charge raccordée, le niveau d'éclairage minimum peut être modifié.

Cet apprentissage peut être autorisé ou non grâce au paramètre **Apprentissage de la charge**.

Cet apprentissage peut également être lancé à l'aide du bouton poussoir en face avant du produit Voir notice du produit.

Lors du raccordement d'une charge quelconque, il est possible de réinitialiser les réglages de l'appareil comme suit : Après une séquence de 5 appuis courts (voir chapitre Apprentissage de la charge), faire deux appuis courts.

L'appareil confirme la réinitialisation par deux clignotements de la charge.

Si aucun appui n'est effectué durant les 10 prochaines secondes, l'appareil revient au mode de variation précédent.

Cette méthode est idéale pour les charges conventionnelles.

Alternativement, il est possible de paramétrer le mode de variation de la charge connectée par ETS.

Paramètre	Description	Valeur
Sélection mode de variation	Au prochain téléchargement d'ETS, le mode de variation de l'appareil est paramétré comme suit : Reconnaissance automatique des charges inductive et capacitive. Variation optimale pour les lampes fluocompacte. Variation optimale pour les lampes LED. Commande de phase pour les charges inductives. Commande de phase pour les charges capacitives. La reconnaissance de charge pour les lampes LED et fluocompacte s'effectue après le téléchargement ETS et après la première commande ON.	<b>Réglage usine*</b> CFL LED Charge inductive Charge capacitive Apprentissage de la charge

*Note : Ce paramètre est uniquement visible lorsque le paramètre **Mode de variation après téléchargement** a la valeur : **Valeurs paramétrées dans ETS**.*

\* Valeur par défaut

Paramètre	Description	Valeur
Autorisation bouton expert	Le réglage du mode de variation à l'aide du bouton expert sur la face avant du produit Est impossible. Est possible.	Inactif <b>Actif*</b>

Paramètre	Description	Valeur
Apprentissage de la charge	L'apprentissage de la charge par des commandes KNX Est impossible. Est possible.	Inactif <b>Actif*</b>

Paramètre	Description	Valeur
Vitesse d'atteinte variation relative	Ce paramètre définit la durée de variation du niveau 0% au niveau 100% (Appui long sur le bouton poussoir associé à la variation).	00h00m00s à 23h59m59s <b>(00h00m04s*)</b>

Paramètre	Description	Valeur
Vitesse d'allumage (soft ON)	Ce paramètre définit la durée pour atteindre la valeur d'éclairage après réception d'une commande ON.	00h00m00s à 23h59m59s <b>(00h00m04s*)</b>

Paramètre	Description	Valeur
Vitesse d'extinction (soft OFF)	Ce paramètre définit la durée pour atteindre la valeur d'éclairage 0% après réception d'une commande OFF.	00h00m00s à 23h59m59s <b>(00h00m02s*)</b>

Paramètre	Description	Valeur
Eclairage à l'allumage (0-100%), dernière valeur (101)	A réception d'une commande ON sur l'objet <b>ON/OFF</b> , la valeur de la sortie est paramétré comme suit A la valeur d'éclairage saisie. A la valeur d'éclairage présente en sortie avant l'extinction.	0 ... 100% <b>101*</b>

Paramètre	Description	Valeur
Valeur minimale de la variation relative (1 - 50%)	Ce paramètre définit un niveau de valeur d'éclairage minimum pour la variation.	<b>1* ... 50</b>

Paramètre	Description	Valeur
Valeur maximale de la variation relative (51 - 100%)	Ce paramètre définit un niveau de valeur d'éclairage maximum pour la variation.	51 ... <b>100*</b>

\* Valeur par défaut

Paramètre	Description	Valeur
Appliquer 100 % de luminosité après atteinte limite max de variation relative par appui long	Un allumage par un appui long sur le bouton poussoir fonctionnant en variation relative Est impossible. Est possible.	Inactif <b>Actif*</b>

Paramètre	Description	Valeur
Eteindre après atteinte limite minimale de variation relative par appui long	Une extinction par un appui long sur le bouton poussoir fonctionnant en variation relative Est impossible. Est possible.	Inactif <b>Actif*</b>

Paramètre	Description	Valeur
Mode manuel actif pour sortie 1	Cette sortie peut être commandée lors du mode manuel. Cette sortie est exclue du mode manuel.	<b>Oui*</b> Non

Paramètre	Description	Valeur
Indication d'état	Les objets de communication d'indication d'état et les paramètres associés sont cachés. Les objets de communication d'indication d'état et les paramètres associés sont affichés.	Non <b>Oui*</b>

Paramètre	Description	Valeur
Indication d'état ON/OFF	L'objet <b>Indication d'état ON/OFF</b> est : Caché. Affiché, permettant l'émission de l'indication d'état sur le bus.	Inactif <b>Actif*</b>

Objets de communication : [8 - Sortie 1 - Indication d'état ON/OFF \(1 bit - 1.001 DPT\\_Switch\)](#)  
[39 - Sortie 2 - Indication d'état ON/OFF \(1 bit - 1.001 DPT\\_Switch\)](#)  
[70 - Sortie 3 - Indication d'état ON/OFF \(1 bit - 1.001 DPT\\_Switch\)](#)  
[101 - Sortie 4 - Indication d'état ON/OFF \(1 bit - 1.001 DPT\\_Switch\)](#)

*Note : Les conditions d'émission des objets Indication d'état ON/OFF doivent être paramétrées au niveau de l'onglet **S1-Sx : Indication d'état**.*

Paramètre	Description	Valeur
Indication d'état éclairement	L'objet <b>Indication d'état éclairement</b> est : Caché. Affiché, permettant l'émission de l'indication d'état sur le bus.	Inactif <b>Actif*</b>

\* Valeur par défaut

- Objets de communication :
- 9 - Sortie 1 - Indication d'état éclairement** (1 byte - 5.001 DPT\_Scaling)
  - 40 - Sortie 2 - Indication d'état éclairement** (1 byte - 5.001 DPT\_Scaling)
  - 71 - Sortie 3 - Indication d'état éclairement** (1 byte - 5.001 DPT\_Scaling)
  - 102 - Sortie 4 - Indication d'état éclairement** (1 byte - 5.001 DPT\_Scaling)

*Note : Les conditions d'émission des objets Indication d'état ON/OFF doivent être paramétrées au niveau de l'onglet **S1-Sx : Indication d'état**.*

Paramètre	Description	Valeur
Temporisations objet ON/OFF	L'onglet <b>Temporisations objet ON/OFF</b> ainsi que l'ensemble des paramètres liés à la fonction sont : Cachés. Affichés.	<b>Inactif*</b> Actif

Pour la configuration, voir chapitre : [Temporisations objet ON/OFF](#).

Paramètre	Description	Valeur
Minuterie	L'onglet <b>Minuterie</b> ainsi que l'ensemble des paramètres liés à la fonction sont : Cachés. Affichés.	<b>Inactif*</b> Actif

- Objets de communication :
- 10 - Sortie 1 - Minuterie** (1 bit - 1.001 DPT\_Switch)
  - 41 - Sortie 2 - Minuterie** (1 bit - 1.001 DPT\_Switch)
  - 72 - Sortie 3 - Minuterie** (1 bit - 1.001 DPT\_Switch)
  - 103 - Sortie 4 - Minuterie** (1 bit - 1.001 DPT\_Switch)

Pour la configuration, voir chapitre : [Minuterie](#).

Paramètre	Description	Valeur
Scène	L'onglet <b>Scène</b> ainsi que l'ensemble des paramètres liés à la fonction sont : Cachés. Affichés.	<b>Inactif*</b> Actif

- Objets de communication :
- 12 - Sortie 1 - Scène** (1 byte - 17.001 DPT\_SceneNumber)
  - 43 - Sortie 2 - Scène** (1 byte - 17.001 DPT\_SceneNumber)
  - 74 - Sortie 3 - Scène** (1 byte - 17.001 DPT\_SceneNumber)
  - 105 - Sortie 4 - Scène** (1 byte - 17.001 DPT\_SceneNumber)

Pour la configuration, voir chapitre : [Scène](#).

\* Valeur par défaut

Paramètre	Description	Valeur
Preset	L'onglet <b>Preset</b> ainsi que l'ensemble des paramètres liés à la fonction sont : Cachés. Affichés pour 1 objet Preset. Affichés pour 2 objets Preset.	<b>Inactif*</b> Actif avec 1 objet de Preset Actif avec 2 objets de Preset

*Note : Les paramètres et adresses de groupes concernés seront supprimés lors du changement de valeur de ce paramètre.*

Objets de communication preset 1

- [13 - Sortie 1 - Preset 1](#) (1 bit - 1.022 DPT\_Scene\_AB)
- [44 - Sortie 2 - Preset 1](#) (1 bit - 1.022 DPT\_Scene\_AB)
- [75 - Sortie 3 - Preset 1](#) (1 bit - 1.022 DPT\_Scene\_AB)
- [106 - Sortie 4 - Preset 1](#) (1 bit - 1.022 DPT\_Scene\_AB)

Objets de communication preset 2

- [14 - Sortie 1 - Preset 2](#) (1 bit - 1.022 DPT\_Scene\_AB)
- [45 - Sortie 2 - Preset 2](#) (1 bit - 1.022 DPT\_Scene\_AB)
- [76 - Sortie 3 - Preset 2](#) (1 bit - 1.022 DPT\_Scene\_AB)
- [107 - Sortie 4 - Preset 2](#) (1 bit - 1.022 DPT\_Scene\_AB)

Pour la configuration, voir chapitre : [Preset](#).

Paramètre	Description	Valeur
Blocage	L'onglet <b>Blocage</b> ainsi que l'ensemble des paramètres liés à la fonction sont : Cachés. Affichés pour 1 objet Blocage. Affichés pour 2 objets Blocage.	<b>Inactif*</b> 1 objet de blocage 2 objets de blocage

Objets de communication Blocage 1

- [17 - Sortie 1 - Blocage 1](#) (1 bit - 1.003 DPT\_Enable)
- [48 - Sortie 2 - Blocage 1](#) (1 bit - 1.003 DPT\_Enable)
- [79 - Sortie 3 - Blocage 1](#) (1 bit - 1.003 DPT\_Enable)
- [110 - Sortie 4 - Blocage 1](#) (1 bit - 1.003 DPT\_Enable)

Objets de communication Blocage 2

- [18 - Sortie 1 - Blocage 2](#) (1 bit - 1.003 DPT\_Enable)
- [49 - Sortie 2 - Blocage 2](#) (1 bit - 1.003 DPT\_Enable)
- [80 - Sortie 3 - Blocage 2](#) (1 bit - 1.003 DPT\_Enable)
- [111 - Sortie 4 - Blocage 2](#) (1 bit - 1.003 DPT\_Enable)

Pour la configuration, voir chapitre : [Blocage](#).

\* Valeur par défaut

Paramètre	Description	Valeur
Forçage	L'onglet <b>Forçage</b> ainsi que l'ensemble des paramètres liés à la fonction sont : Cachés. Affichés.	<b>Inactif*</b> Actif

L'appareil réagit aux télégrammes reçu via l'objet **Forçage** selon le tableau ci-dessous :

Télégramme reçu sur l'objet forçage		Etat des sorties
Bit 1	Bit 2	
0	0	Fin de forçage
0	1	Fin de forçage
1	0	Forçage OFF
1	1	Forçage ON

Objets de communication :    **20 - Sortie 1 - Forçage** (2 bit - 2.002 DPT\_Bool\_Control)  
    **51 - Sortie 2 - Forçage** (2 bit - 2.002 DPT\_Bool\_Control)  
    **82 - Sortie 3 - Forçage** (2 bit - 2.002 DPT\_Bool\_Control)  
    **113 - Sortie 4 - Forçage** (2 bit - 2.002 DPT\_Bool\_Control)

Pour la configuration, voir chapitre : [Forçage](#).

Paramètre	Description	Valeur
Comptage heures	L'onglet <b>Comptage heures</b> ainsi que l'ensemble des paramètres liés à la fonction sont : Cachés. Affichés.	<b>Inactif*</b> Actif

Un télégramme peut être transmis via l'objet **Seuil comptage heures** atteint selon une consigne paramétrable. Il est également possible de réinitialiser la valeur de compteur par l'envoi de la valeur 1 sur l'objet **Init. valeur comptage heures**.

Objets de communication :

**22 - Sortie 1 - Valeur comptage heures (h)** (2 byte - 7.007 DPT\_Time(h))  
**53 - Sortie 2 - Valeur comptage heures (h)** (2 byte - 7.007 DPT\_Time(h))  
**84 - Sortie 3 - Valeur comptage heures (h)** (2 byte - 7.007 DPT\_Time(h))  
**115 - Sortie 4 - Valeur comptage heures (h)** (2 byte - 7.007 DPT\_Time(h))

---

**23 - Sortie 1 - Init. valeur comptage heures** (1 bit - 1.003 DPT\_Enable)  
**54 - Sortie 2 - Init. valeur comptage heures** (1 bit - 1.003 DPT\_Enable)  
**85 - Sortie 3 - Init. valeur comptage heures** (1 bit - 1.003 DPT\_Enable)  
**116 - Sortie 4 - Init. valeur comptage heures** (1 bit - 1.003 DPT\_Enable)

---

**24 - Sortie 1 - Seuil comptage heures atteint** (1 bit - 1.011 DPT\_State)  
**55 - Sortie 2 - Seuil comptage heures atteint** (1 bit - 1.011 DPT\_State)  
**86 - Sortie 3 - Seuil comptage heures atteint** (1 bit - 1.011 DPT\_State)  
**117 - Sortie 4 - Seuil comptage heures atteint** (1 bit - 1.011 DPT\_State)

\* Valeur par défaut

Pour la configuration, voir chapitre : [Comptage heures](#).

Paramètre	Description	Valeur
Notifications	L'onglet <b>Notifications</b> ainsi que l'ensemble des paramètres liés à la fonction sont : Cachés. Affichés.	<b>Inactif*</b> Actif

Pour la configuration, voir chapitre : [Notifications](#).

### 3.7.2 Temporisations objet ON/OFF

Sorties 1-4 : Sélection de fonc...	Retard pour objet ON/OFF	Retard à l'enclenchement et au déclenchement ▼
- S1-4 : Mode manuel	Retard à l'enclenchement	00:03:00 hh:mm:ss
- S1-4 : Indications d'état	Retard au déclenchement	00:03:00 hh:mm:ss
- Sortie 1	Alternance minuterie/télérupteur pour objet ON/OFF	<input type="radio"/> Inactif <input checked="" type="radio"/> Actif
Sortie 1 : Sélection de fonctio...	Durée de l'alternance télérupteur	01:00:00 hh:mm:ss
- S1 : Temporisations obje...	Fonction supplémentaire télérupteur temporisé	<input type="radio"/> Inactif <input checked="" type="radio"/> Actif
+ Sortie 2	Durée du télérupteur temporisé	01:00:00 hh:mm:ss
+ Sortie 3		
+ Sortie 4		
+ Informations		

#### 3.7.2.1 Retard pour objet ON/OFF

Paramètre	Description	Valeur
Retard pour objet ON/OFF	Les paramètres, définissant le type de délai appliqué sur la sortie, sont : Cachés. Affichés pour un retard à l'enclenchement. Affichés pour un retard au déclenchement. Affichés pour un retard à l'enclenchement et au déclenchement.	<b>Inactif*</b> Retard à l'enclenchement Retard au déclenchement Retard à l'enclenchement et au déclenchement

\* Valeur par défaut

**Retard à l'enclenchement** : Permet de paramétrer un délai entre la commande d'allumage et la commutation du contact de sortie.

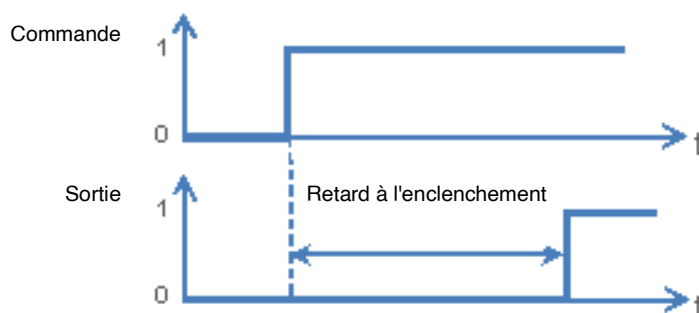

**Retard au déclenchement** : Permet de paramétrer un délai entre la commande d'extinction et la commutation du contact de sortie.

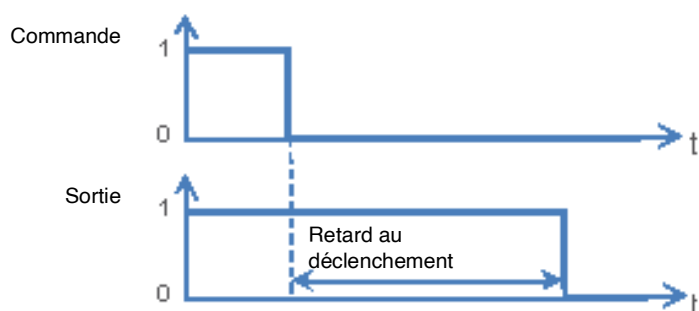

**Retard à l'enclenchement et au déclenchement** : Permet de paramétrer un délai entre la commande d'allumage et la commutation du contact de sortie et entre la commande d'extinction et la commutation du contact de sortie.

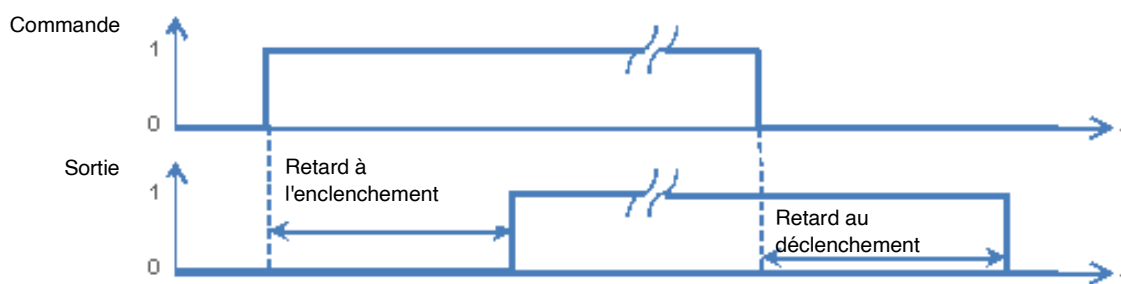

Paramètre	Description	Valeur
Retard à l'enclenchement	Ce paramètre définit la durée appliquée entre la commande d'allumage et la commutation du contact de sortie.	00h00m00s à 23h59m59s <b>(00h03m00s*)</b>

*Note : La plus petite durée réalisable est de 1 seconde.*

*Note : Ce paramètre est uniquement visible lorsque le paramètre **Retards pour objet ON/OFF** a la valeur : **Retard à l'enclenchement** ou **Retard à l'enclenchement et au déclenchement**.*

Paramètre	Description	Valeur
Retard au déclenchement	Ce paramètre définit la durée appliquée entre la commande d'extinction et la commutation du contact de sortie.	00h00m00s à 23h59m59s <b>(00h03m00s*)</b>

*Note : La plus petite durée réalisable est de 1 seconde.*

*Note : Ce paramètre est uniquement visible lorsque le paramètre **Retards pour objet ON/OFF** a la valeur : **Retard au déclenchement** ou **Retard à l'enclenchement et au déclenchement**.*

\* Valeur par défaut

### 3.7.2.2 Alternance minuterie/télerupteur pour objet ON/OFF

Cette fonction permet la commutation du canal de sortie entre une fonction télerupteur et minuterie pour l'objet **ON/OFF**.

*Exemple : Avoir une fonction ON/OFF la journée et une fonction télerupteur temporisé la nuit.*

*Durant la journée, le bouton poussoir est utilisé comme un interrupteur ON/OFF. A la fin de la journée, le bouton poussoir est utilisé comme un télerupteur temporisé pour une coupure automatique de la lumière.*

Paramètre	Description	Valeur
ON/OFF	Les paramètres pour une commutation entre un mode télerupteur et minuterie pour l'objet <b>ON/OFF</b> sont : Cachés. Affichés.	<b>Inactif*</b> Actif

- Si l'objet **Alternance minuterie/télerupt.** reçoit la valeur 1, la fonction Télerupteur est activée. La commutation de la sortie se fera de façon standard via l'objet **ON/OFF**.
- Si l'objet **Alternance minuterie/télerupt.** reçoit la valeur 0, la fonction Minuterie est activée.
  - Si l'objet **ON/OFF** reçoit la valeur 1, la sortie commutera sur ON. Après écoulement de la durée paramétrable de la minuterie, la sortie commutera automatiquement sur OFF.
  - Si l'objet **ON/OFF** reçoit la valeur 0, la sortie commutera sur OFF.

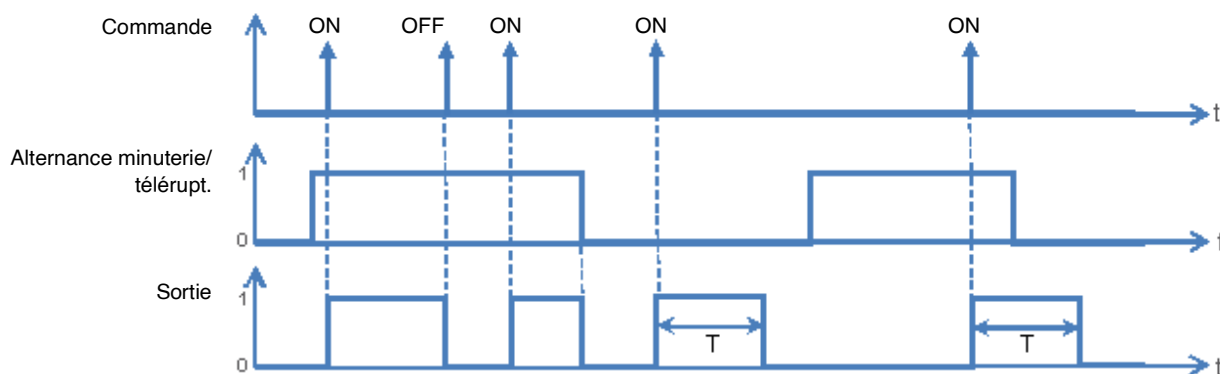

- Objets de communication :
- 6 - Sortie 1 - Alternance minuterie/télerupt.** (1 bit - 1.001 DPT\_Switch)
  - 37 - Sortie 2 - Alternance minuterie/télerupt.** (1 bit - 1.001 DPT\_Switch)
  - 68 - Sortie 3 - Alternance minuterie/télerupt.** (1 bit - 1.001 DPT\_Switch)
  - 99 - Sortie 4 - Alternance minuterie/télerupt.** (1 bit - 1.001 DPT\_Switch)

Paramètre	Description	Valeur
Périodicité	Ce paramètre définit la durée du mode minuterie si activé.	<b>1</b> heures : 0 à 23 h <b>0</b> minutes : 0 à 59 min <b>0</b> secondes : 0 à 59 s

*Note : La plus petite durée réalisable est de 1 seconde.*

*Note : Ce paramètre est uniquement visible lorsque le paramètre **Alternance minuterie/télerupteur pour objet ON/OFF** a la valeur : **Actif**.*

\* Valeur par défaut

### 3.7.2.3 Télerrupteur temporisé

La fonction Télerrupteur temporisé permet une extinction des sorties après une temporisation paramétrable. Le sortie fonctionne comme une simple sortie ON/OFF avec toutefois un délai de sécurité pour l'extinction.

*Exemple : Grenier, l'éclairage peut être allumé normalement mais avec un délai d'extinction de 3 heures maximum.*

Paramètre	Description	Valeur
Fonction additionnelle télerrupteur temporisé	Le paramètre permettant le réglage de la durée du <b>télerrupteur temporisé</b> : Cachés. Affichés.	<b>Inactif*</b> Actif

#### Diagramme de fonctionnement

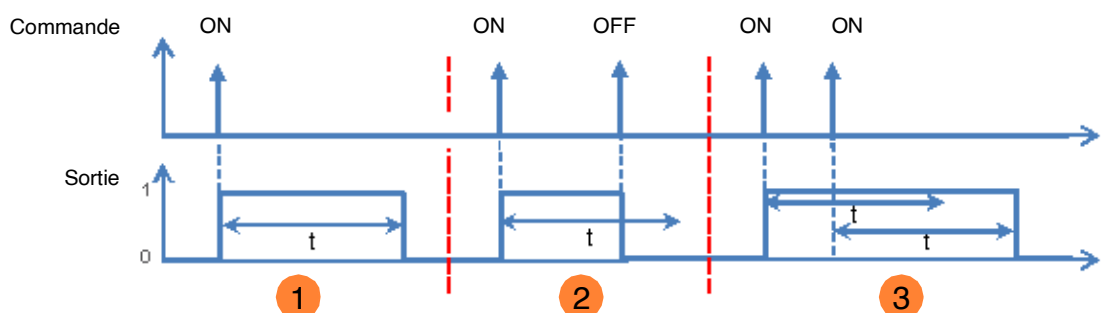

- 1 Envoie d'une commande ON : la sortie commute à ON, puis commute à OFF au bout d'une durée de temporisation t.
- 2 Envoie d'une commande ON : la sortie commute à ON.  
Envoie d'une commande OFF avant la fin de temporisation t : la sortie commute à OFF.
- 3 Envoie d'une commande ON : la sortie commute à ON.  
Envoie d'une commande ON avant la fin de temporisation t : la sortie reste à ON et la temporisation t est relancée.

- Objets de communication :
- 7 - Sortie 1 - Télerrupteur temporisé** (1 bit - 1.001 DPT\_Switch)
  - 38 - Sortie 2 - Télerrupteur temporisé** (1 bit - 1.001 DPT\_Switch)
  - 69 - Sortie 3 - Télerrupteur temporisé** (1 bit - 1.001 DPT\_Switch)
  - 100 - Sortie 4 - Télerrupteur temporisé** (1 bit - 1.001 DPT\_Switch)

Paramètre	Description	Valeur
Périodicité	Ce paramètre définit la durée de temporisation du télerrupteur si activé.	<b>1</b> heures : 0 à 23 h <b>0</b> minutes : 0 à 59 min <b>0</b> secondes : 0 à 59 s

*Note : La plus petite durée réalisable est de 1 seconde.*

*Note : Ce paramètre est uniquement visible lorsque le paramètre **Fonction additionnelle télerrupteur temporisé** a la valeur : **Actif**.*

\* Valeur par défaut

### 3.7.3 Minuterie

La fonction Minuterie permet d'allumer ou d'éteindre un circuit d'éclairage pour une durée paramétrable. La sortie peut être temporisée à ON ou à OFF selon le mode de fonctionnement minuterie choisi. La minuterie peut être interrompue avant la fin de la temporisation. Un préavis d'extinction paramétrable signale la fin de la temporisation par une inversion de l'état de la sortie pendant 1 s.

Sorties 1-4 : Sélection de fonc...	Fonctionnement minuterie	<input checked="" type="radio"/> Valeur % <input type="radio"/> Clignotement
- S1-4 : Mode manuel	Durée minuterie	00:03:00 hh:mm:ss
- S1-4 : Indications d'état	Eclairage durant minuterie (0-100%), dernière valeur (101)	101
- Sortie 1	Vitesse d'atteinte éclairage durant minuterie	00:00:00 hh:mm:ss
Sortie 1 : Sélection de fonctio...	Préavis d'extinction	<input type="radio"/> Inactif <input checked="" type="radio"/> Actif
- S1 : Minuterie	Durée du préavis d'extinction	00:00:30 hh:mm:ss
+ Sortie 2	Interruption de minuterie	<input type="radio"/> Non <input checked="" type="radio"/> Oui
+ Sortie 3	Relance minuterie	<input type="radio"/> Non <input checked="" type="radio"/> Oui
+ Sortie 4	Limitation du nombre de relances de la minuterie (10ères secondes)	Illimité
+ Informations	Durée minuterie modifiable par objet	<input checked="" type="radio"/> Inactif <input type="radio"/> Actif

#### 3.7.3.1 Fonctionnement minuterie

Paramètre	Description	Valeur
Fonctionnement minuterie	A l'activation de la minuterie et pour une durée déterminée, la sortie : Varie selon la valeur d'éclairage saisie. Varie alternativement entre 2 valeurs d'éclairage. (Des paramètres supplémentaires sont disponibles afin de configurer la durée de clignotement.)	<b>Valeur %*</b> Clignotement

Paramètre	Description	Valeur
Durée minuterie	Ce paramètre définit la durée de la minuterie.	00h00m00s à 23h59m59s <b>(00h02m00s*)</b>

Note : La plus petite durée réalisable est de 1 seconde.

Paramètre	Description	Valeur
Eclairage durant minuterie (0-100%), dernière valeur (101)	Durant la minuterie, la valeur de la sortie est paramétrée comme suit A la valeur d'éclairage saisie. A la valeur d'éclairage présente en sortie avant l'extinction.	0 ... 100% <b>101*</b>

Note : Ce paramètre est uniquement visible lorsque le paramètre **Fonctionnement minuterie** a la valeur : **Valeur %**.

\* Valeur par défaut

Paramètre	Description	Valeur
Vitesse d'atteinte éclairement durant minuterie	Ce paramètre définit la durée pour atteindre la valeur d'éclairage lors de l'activation de la minuterie.	00h00m00s à 23h59m59s <b>(00h00m00s*)</b>

Note : Ce paramètre est uniquement visible lorsque le paramètre **Fonctionnement minuterie** a la valeur : **Valeur %**.

Principe de fonctionnement du clignotement :

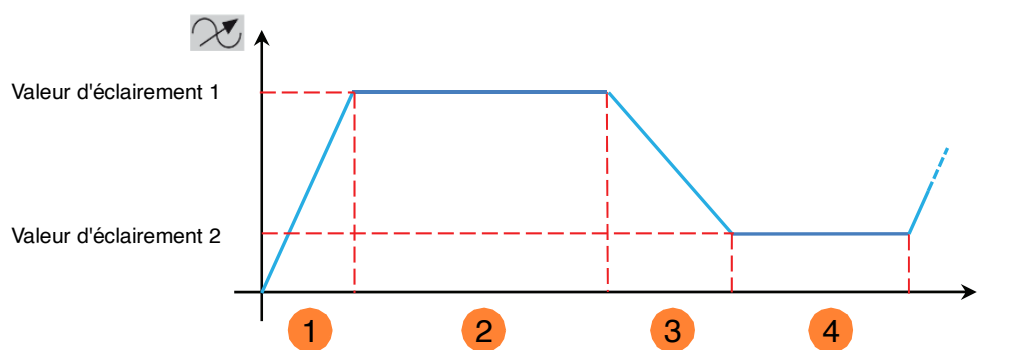

- ① Vitesse d'atteinte éclairement 1
- ② Durée éclairement 1
- ③ Vitesse d'atteinte éclairement 2
- ④ Durée éclairement 2

Paramètre	Description	Valeur
Eclairage 1 durant clignot. (0-100%), dernière valeur (101)	La valeur d'éclairage 1 pour le clignotement correspond A la valeur d'éclairage saisie. A la valeur d'éclairage présente en sortie avant l'extinction.	0 ... 100% <b>101*</b>

Note : Ce paramètre est uniquement visible lorsque le paramètre **Fonctionnement minuterie** a la valeur : **Clignotement**.

Paramètre	Description	Valeur
Durée éclairement 1 durant clignotement (s)	La valeur d'éclairage 1 est appliqué en sortie durant un clignotement pour une durée paramétrée.	<b>5 secondes</b> : 5 à 240 s

Note : Ce paramètre est uniquement visible lorsque le paramètre **Fonctionnement minuterie** a la valeur : **Clignotement**.

Paramètre	Description	Valeur
Vitesse d'atteinte éclairage * durant clignotement	Ce paramètre définit la durée pour atteindre la valeur d'éclairage 1 pour un clignotement.	<b>0 secondes</b> : 0 à 240 s

Note : Ce paramètre est uniquement visible lorsque le paramètre **Fonctionnement minuterie** a la valeur : **Clignotement**.

\* Valeur par défaut

Paramètre	Description	Valeur
Eclairage 2 durant clignot. (0-100%), dernière valeur (101)	La valeur d'éclairage 2 pour le clignotement correspond A la valeur d'éclairage saisie. A la valeur d'éclairage présente en sortie avant l'extinction.	0 ... 100% <b>101*</b>

*Note : Ce paramètre est uniquement visible lorsque le paramètre **Fonctionnement minuterie** a la valeur : **Clignotement**.*

*Note : Lorsque la valeur d'éclairage 1 et la valeur d'éclairage 2 sont paramétrés à la valeur 101, aucun clignotement ne sera visible.*

Paramètre	Description	Valeur
Durée éclairage 2 durant clignotement (s)	La valeur d'éclairage 2 est appliqué en sortie durant un clignotement pour une durée paramétrée.	<b>5</b> secondes : 5 à 240 s

*Note : Ce paramètre est uniquement visible lorsque le paramètre **Fonctionnement minuterie** a la valeur : **Clignotement**.*

Paramètre	Description	Valeur
Vitesse d'atteinte éclairage 2 durant clignotement	Ce paramètre définit la durée pour atteindre la valeur d'éclairage 2 pour un clignotement.	<b>0</b> secondes : 0 à 240 s

*Note : Ce paramètre est uniquement visible lorsque le paramètre **Fonctionnement minuterie** a la valeur : **Clignotement**.*

Paramètre	Description	Valeur
Indication d'état ON/OFF durant clignotement	Durant le clignotement de la sortie, l'objet <b>Indication d'état ON/OFF</b> transmet : La valeur, 1 = ON. La valeur, 0 = OFF. En alternance une valeur dépendant de la valeur d'éclairage actuelle. Valeur d'éclairage = 0, Indication d'état = 0 Valeur d'éclairage > 0, Indication d'état = 1	<b>ON*</b> OFF ON/OFF

*Note : Ce paramètre est uniquement visible lorsque le paramètre **Fonctionnement minuterie** a la valeur : **Clignotement**.*

### 3.7.3.2 Préavis d'extinction

Paramètre	Description	Valeur
Préavis d'extinction	Avant expiration de la durée de la minuterie : Il n'y a pas d'avertissement. Il y a un avertissement en divisant par deux le niveau d'éclairage de la sortie pendant 1 s. La durée de ce préavis est paramétrable.	Inactif <b>Actif*</b>

\* Valeur par défaut

Paramètre	Description	Valeur
Périodicité	Ce paramètre définit la durée du préavis d'extinction.	00h00m00s à 23h59m59s <b>(00h00m30s*)</b>

Note : La plus petite durée réalisable est de 1 seconde.

Note : Ce paramètre est uniquement visible lorsque le paramètre **Préavis d'extinction** a la valeur : **Actif**.

Note : Si la durée du préavis d'extinction est supérieure à la durée de la minuterie, le préavis d'extinction ne sera pas effectué.

### 3.7.3.3 Configuration

Paramètre	Description	Valeur
Interruption de minuterie	A réception de la valeur 0 sur l'objet <b>Minuterie</b> , la durée de la minuterie est :  Interrompue.  N'est pas interrompue.	<b>Oui*</b>  Non

Paramètre	Description	Valeur
Relance minuterie	Le paramètre <b>Limitation du nombre de relances de la minuterie (10ères secondes)</b> est :  Caché.  Affichés.	Non  <b>Oui*</b>

Paramètre	Description	Valeur
Limitation du nombre de relances de la minuterie (10ères secondes)	Si, au cours des dix premières secondes de la durée de la minuterie, plusieurs commandes avec la valeur 1 sont reçus sur l'objet <b>Minuterie</b> , cette durée est :  Multiplié un nombre illimité de fois. Multiplié au maximum 1x. Multiplié au maximum 2x. Multiplié au maximum 3x. Multiplié au maximum 4x. Multiplié au maximum 5x.	<b>Illimité*</b>  1 fois la durée de la minuterie 2 fois la durée de la minuterie 3 fois la durée de la minuterie 4 fois la durée de la minuterie 5 fois la durée de la minuterie

Paramètre	Description	Valeur
Durée minuterie modifiable par objet	L'objet <b>Durée minuterie</b> est :  Caché.  Affiché, la durée de la minuterie peut être modifiée par le bus.	<b>Inactif*</b>  Actif

\* Valeur par défaut

Objets de communication : **11 - Sortie 1 - Durée minuterie** (3 byte - 10.001 DPT\_TimeOfDay)  
**42 - Sortie 2 - Durée minuterie** (3 byte - 10.001 DPT\_TimeOfDay)  
**73 - Sortie 3 - Durée minuterie** (3 byte - 10.001 DPT\_TimeOfDay)  
**104 - Sortie 4 - Durée minuterie** (3 byte - 10.001 DPT\_TimeOfDay)

### 3.7.4 Scène

Sorties 1-4 : Sélection de fonc... - S1-4 : Mode manuel - S1-4 : Indications d'état - Sortie 1 Sortie 1 : Sélection de fonctio... - S1 : Scènes + Sortie 2 + Sortie 3 + Sortie 4 + Informations	Nombre de scènes utilisées	8
	Apprentissage scènes par appui long	<input type="radio"/> Inactif <input checked="" type="radio"/> Actif
	Acquittement apprentissage de scènes (Etat de la sortie inversé pendant 3s)	<input checked="" type="radio"/> Inactif <input type="radio"/> Actif
	Etat de la sortie pour la scène 1	Inactif
	Etat de la sortie pour la scène 2	Inactif
	Etat de la sortie pour la scène 3	Inactif
	Etat de la sortie pour la scène 4	Inactif
	Etat de la sortie pour la scène 5	Inactif
	Etat de la sortie pour la scène 6	Inactif
	Etat de la sortie pour la scène 7	Inactif
	Etat de la sortie pour la scène 8	Inactif
	Eclairage 1 durant clignot. (0-100%), dernière valeur (101)	100
	Durée éclairage 1 durant clignotement (s)	5
	Vitesse d'atteinte éclairage 1 durant clignotement (s)	0
Eclairage 2 durant clignot. (0-100%), dernière valeur (101)	101	
Durée éclairage 2 durant clignotement (s)	5	
Vitesse d'atteinte éclairage 2 durant clignotement (s)	0	
Indication d'état ON/OFF durant clignotement	ON	

\* Valeur par défaut

Principe de fonctionnement des scènes :

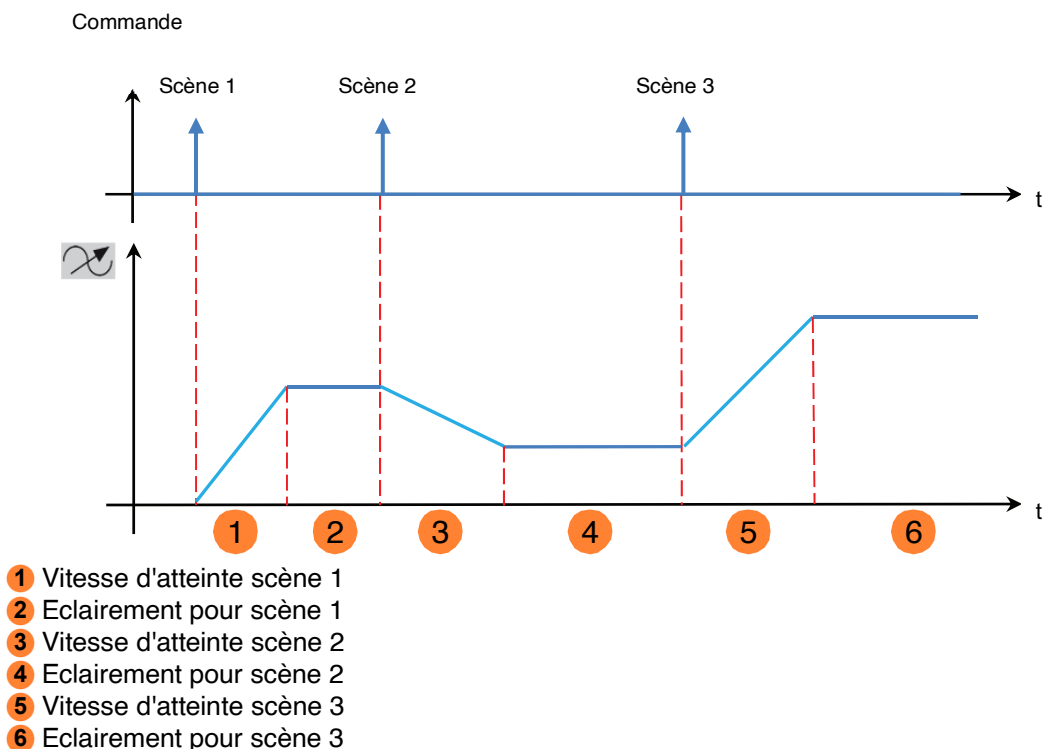

Paramètre	Description	Valeur
Nombre de scènes utilisées	Ce paramètre définit le nombre de scènes utilisées.	8* - 16 - 24 - 32 - 48 - 64

Note : Si le numéro de scène reçu sur l'objet scène est plus grand que le nombre maximum de scène, l'état de la sortie reste inchangé.

Paramètre	Description	Valeur
Apprentissage scènes par appui très long	Ce paramètre permet l'apprentissage et la mémorisation d'une scène par un appui long (> 5 secondes) sur le bouton poussoir dédié.	Inactif <b>Actif*</b>

### Apprentissage et mémorisation des scènes

Cette procédure permet de modifier et de mémoriser une scène. Par exemple, par l'action locale sur les boutons poussoirs situés en ambiance ou par l'envoi de valeur provenant d'une interface de visualisation.

Pour le lancement ou la mémorisation de scènes, il faut transmettre les valeurs suivantes :

Numéro de scène	Lancement de la scène (Valeur de l'objet : 1 byte)	Mémorisation de la scène (Valeur de l'objet : 1 byte)
1 - 64	= Numéro de scène - 1	= Numéro de scène + 128
Exemple		
1	0	128
2	1	129
3	2	130
...	...	
64	63	191

Mémorisation d'une scène à l'aide d'un bouton poussoir situé en ambiance.

\* Valeur par défaut

- Activer la scène par un appui court sur l'émetteur qui déclenche la scène.
- Mettre les sorties (Éclairage, Volets roulants, ...) dans l'état souhaité à l'aide des commandes locales habituelles (bouton poussoir, télécommande...).
- Mémoriser l'état des sorties par un appui long supérieur à 5 s sur l'émetteur qui déclenche la scène. La mémorisation est signalée par l'activation momentanée des sorties.

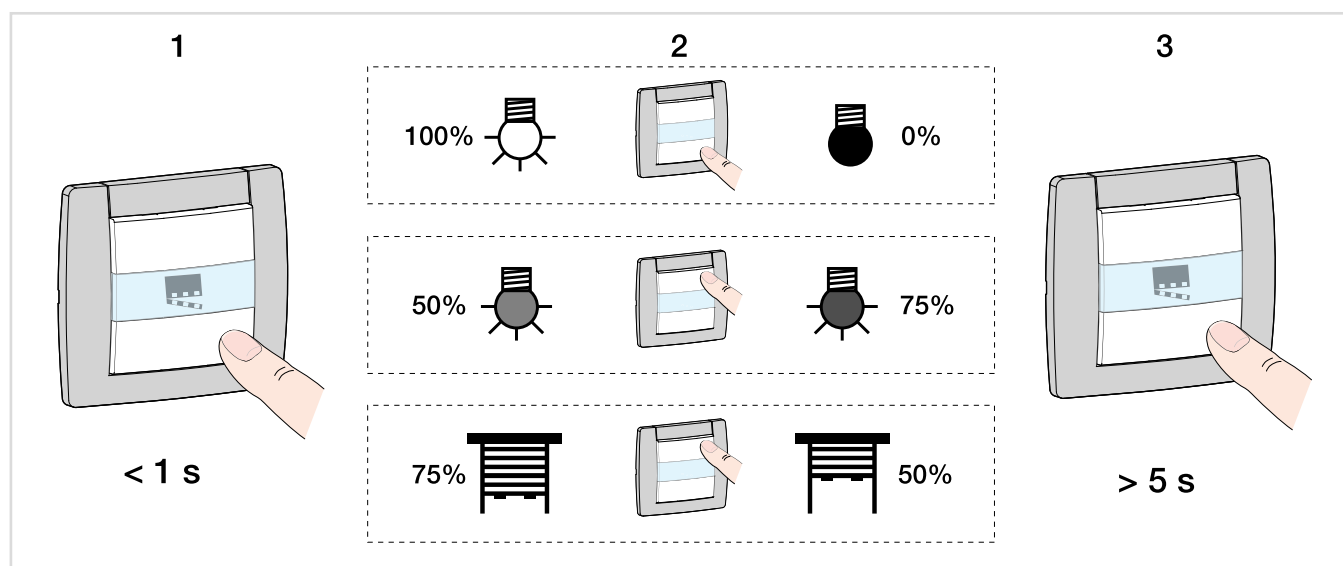

Paramètre	Description	Valeur
Acquittement apprentissage de scènes	La mémorisation de la scène : N'est pas acquittée. Est acquittée par l'inversion durant 3 s de l'état de la sortie.	<b>Inactif*</b> Actif

Paramètre	Description	Valeur
Etat de la sortie pour la scène X	A l'activation de la scène X, la sortie : Reste inchangée. Commute à On. Commute à Off. Commute conformément au clignotement. (Des paramètres supplémentaires sont disponibles afin de configurer la durée de clignotement.) Varie selon la valeur d'éclairage saisie.	<b>Inactif*</b> ON OFF Clignotement Valeur %

X = 1 à 64

Note : Chaque sortie dispose de 64 scènes maximum, selon le paramètre **Nombre de scènes utilisées**.

Paramètre	Description	Valeur
Eclairage pour scène X (0-100%)	Ce paramètre définit la valeur d'éclairage appliquée à la sortie lorsque la scène X est sélectionnée.	0 ... <b>100*</b>

X = 1 à 64

Note : Ce paramètre est uniquement visible lorsque le paramètre **Etat de la sortie à pour la scène X** a la valeur : **Valeur %**.

\* Valeur par défaut

Paramètre	Description	Valeur
Vitesse d'atteinte scène X	Ce paramètre définit la durée pour atteindre la valeur d'éclairage lorsque la scène X est sélectionnée.	00h00m00s à 23h59m59s <b>(00h00m00s*)</b>

X = 1 à 64

Note : La plus petite durée réalisable est de 1 seconde.

Note : Ce paramètre est uniquement visible lorsque le paramètre **Etat de la sortie à pour la scène X** a la valeur : **Valeur %**.

Principe de fonctionnement du clignotement :

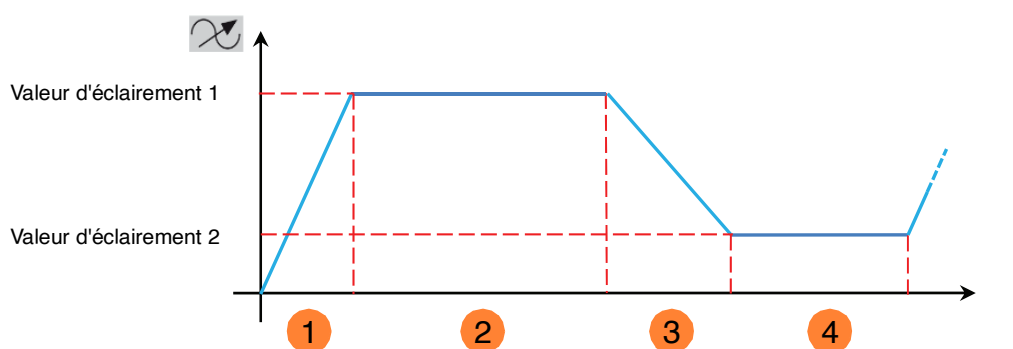

- ❶ Vitesse d'atteinte éclairage 1
- ❷ Durée éclairage 1
- ❸ Vitesse d'atteinte éclairage 2
- ❹ Durée éclairage 2

Paramètre	Description	Valeur
Eclairage 1 durant clignot. (0-100%), dernière valeur (101)	La valeur d'éclairage 1 pour le clignotement correspond A la valeur d'éclairage saisie. A la valeur d'éclairage présente en sortie avant l'extinction.	0 ... 100% <b>101*</b>

Note : Ce paramètre est valable pour toutes les scènes de la sortie concernée ayant la valeur : **Clignotement**.

Paramètre	Description	Valeur
Durée éclairage 1 durant clignotement (s)	La valeur d'éclairage 1 est appliqué en sortie durant un clignotement pour une durée paramétrée.	<b>5 secondes</b> : 5 à 240 s

Note : Ce paramètre est valable pour toutes les scènes de la sortie concernée ayant la valeur : **Clignotement**.

Paramètre	Description	Valeur
Vitesse d'atteinte éclairage 1 durant clignotement (s)	Ce paramètre définit la durée pour atteindre la valeur d'éclairage 1 pour un clignotement.	<b>0 secondes</b> : 0 à 240 s

Note : Ce paramètre est valable pour toutes les scènes de la sortie concernée ayant la valeur : **Clignotement**.

\* Valeur par défaut

Paramètre	Description	Valeur
Eclairage 2 durant clignot. (0-100%), dernière valeur (101)	La valeur d'éclairage 2 pour le clignotement correspond A la valeur d'éclairage saisie. A la valeur d'éclairage présente en sortie avant l'extinction.	0 ... 100% <b>101*</b>

Note : Ce paramètre est valable pour toutes les scènes de la sortie concernée ayant la valeur : **Clignotement**.

Paramètre	Description	Valeur
Durée éclairage 2 durant clignotement (s)	La valeur d'éclairage 2 est appliqué en sortie durant un clignotement pour une durée paramétrée.	<b>5</b> secondes : 5 à 240 s

Note : Ce paramètre est valable pour toutes les scènes de la sortie concernée ayant la valeur : **Clignotement**.

Paramètre	Description	Valeur
Vitesse d'atteinte éclairage 2 durant clignotement (s)	Ce paramètre définit la durée pour atteindre la valeur d'éclairage 2 pour un clignotement.	<b>0</b> secondes : 0 à 240 s

Note : Ce paramètre est valable pour toutes les scènes de la sortie concernée ayant la valeur : **Clignotement**.

Paramètre	Description	Valeur
Indication d'état ON/OFF durant clignotement	Durant le clignotement de la sortie, l'objet <b>Indication d'état ON/OFF</b> transmet : La valeur, 1 = ON. La valeur, 0 = OFF. En alternance une valeur dépendant de la valeur d'éclairage actuelle. Valeur d'éclairage = 0, Indication d'état = 0 Valeur d'éclairage > 0, Indication d'état = 1	<b>ON*</b> OFF ON/OFF

Note : Ce paramètre est valable pour toutes les scènes de la sortie concernée ayant la valeur : **Clignotement**.

\* Valeur par défaut

### 3.7.5 Preset

Sorties 1-4 : Sélection de fonc...	Objets autorisation preset	<input type="radio"/> Inactif <input checked="" type="radio"/> Actif
- S1-4 : Mode manuel	Valeur à l'initialisation de l'objet autorisation preset 1	Valeur avant initialisation
- S1-4 : Indications d'état	Valeur à l'initialisation de l'objet autorisation preset 2	Valeur avant initialisation
- Sortie 1	Polarité de l'objet autorisation preset 1	<input checked="" type="radio"/> 0 = Bloqué, 1 = Autorisé <input type="radio"/> 0 = Autorisé, 1 = Bloqué
Sortie 1 : Sélection de fonctio...	Polarité de l'objet autorisation preset 2	<input checked="" type="radio"/> 0 = Bloqué, 1 = Autorisé <input type="radio"/> 0 = Autorisé, 1 = Bloqué
- S1 : Preset		
+ Sortie 2	Etat si objet preset 1 = 0	Numéro de scène
+ Sortie 3	Scène si preset 1 = 0	1
+ Sortie 4	Etat si objet preset 1 = 1	Clignotement
+ Informations	Eclairement 1 durant clignot. (0-100%), dernière valeur (101)	100
	Durée éclairement 1 durant clignotement (s)	5
	Vitesse d'atteinte éclairement 1 durant clignotement (s)	0
	Eclairement 2 durant clignot. (0-100%), dernière valeur (101)	100
	Durée éclairement 2 durant clignotement (s)	5
	Vitesse d'atteinte éclairement 2 durant clignotement (s)	0
	Indication d'état ON/OFF durant clignotement	ON
	Etat si objet preset 2 = 0	Maintenir l'état courant
	Etat si objet preset 2 = 1	Maintenir l'état courant

La fonction Preset permet de mettre un ensemble de sorties dans un état prédéfini paramétrable. Le preset est activé au travers d'objet(s) de format 1 bit.

Principe de l'autorisation Preset :

Les paramètres sont les suivant :

- Polarité de l'objet autorisation Preset 1 : 0 = Bloqué, 1 = Autorisé.
- Polarité de l'objet autorisation Preset 2 : 0 = Bloqué, 1 = Autorisé.
- Etat si objet preset 1 = 0 : ON.
- Etat si objet preset 1 = 1 : OFF.
- Etat si objet preset 2 = 0 : Scène 1.
- Etat si objet preset 2 = 1 : Scène 2.

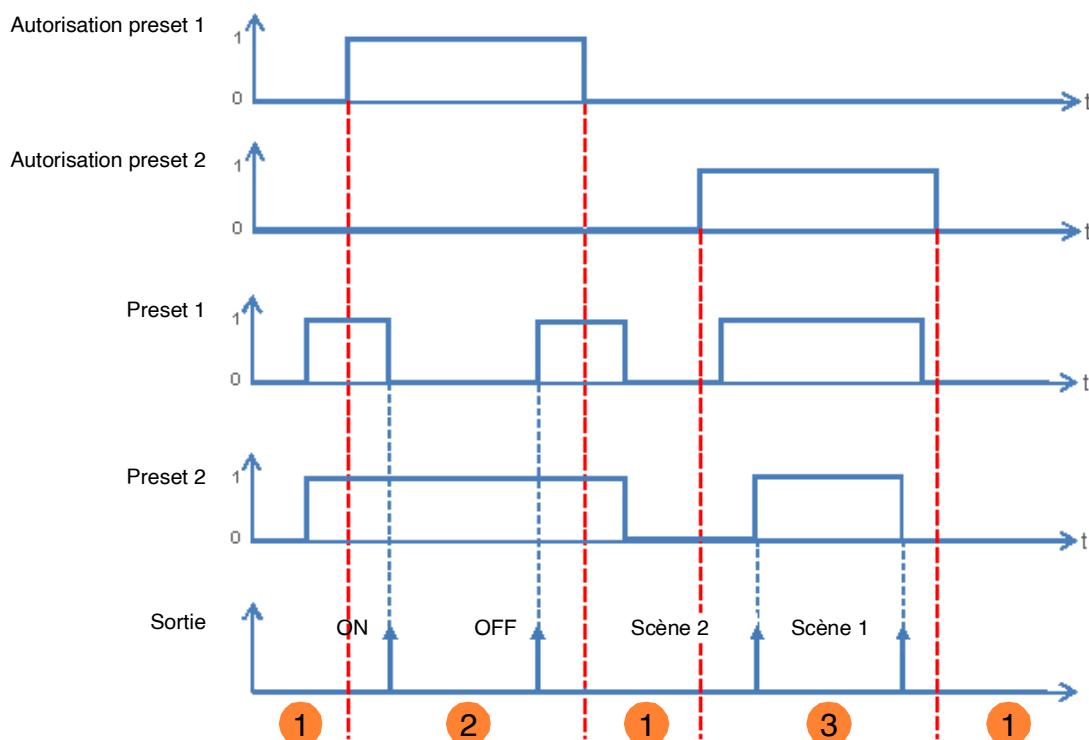

- ❶ Les entrées Preset n'ont pas d'effet sur la sortie.
- ❷ La commande de Preset 1 est exécutée.
- ❸ La commande de Preset 2 est exécutée.

*Note : Les commandes de Preset ne sont pas exécutées immédiatement après l'autorisation, mais uniquement lors du changement d'état du Preset.*

Paramètre	Description	Valeur
Objets autorisation preset	L'objet <b>Autorisation preset 1</b> et les paramètres associés sont : Cachés. Affichés. Cet objet permet d'activer ou désactiver la fonction Preset 1 de l'appareil par le bus KNX.	<b>Inactif*</b> Actif

*Note : Le nombre d'objet Preset disponibles dépend du paramètre **Preset**. Ils sont aux nombres de deux maximums.*

Objets de communication : **15 - Sortie 1 - Autorisation preset 1** (1 bit - 1.003 DPT\_Enable)  
**46 - Sortie 2 - Autorisation preset 1** (1 bit - 1.003 DPT\_Enable)  
**77 - Sortie 3 - Autorisation preset 1** (1 bit - 1.003 DPT\_Enable)  
**108 - Sortie 4 - Autorisation preset 1** (1 bit - 1.003 DPT\_Enable)

Objets de communication : **16 - Sortie 1 - Autorisation preset 2** (1 bit - 1.003 DPT\_Enable)  
**47 - Sortie 2 - Autorisation preset 2** (1 bit - 1.003 DPT\_Enable)  
**78 - Sortie 3 - Autorisation preset 2** (1 bit - 1.003 DPT\_Enable)  
**109 - Sortie 4 - Autorisation preset 2** (1 bit - 1.003 DPT\_Enable)

*Note : Les paramètres et les objets sont identiques pour le preset 2 ; Seuls les termes sont adaptés.*

\* Valeur par défaut

Paramètre	Description	Valeur
Valeur à l'initialisation de l'objet autorisation preset 1	Lors de l'initialisation de l'appareil après le téléchargement ou le retour de la tension de bus, la valeur de l'objet <b>Autorisation preset 1</b> : Est mise à 0. Est mise à 1. Est mise à la valeur de l'entrée logique avant l'initialisation.	0 1 <b>Valeur avant initialisation*</b>

*Note : Ce paramètre est uniquement visible lorsque le paramètre **Objets autorisation preset** a la valeur : **Actif**.*

Paramètre	Description	Valeur
Polarité de l'objet autorisation Preset 1	A réception d'une valeur sur l'objet <b>Autorisation preset 1</b> , le <b>Preset 1</b> sera bloqué : Avec la valeur 1. Avec la valeur 0.	<b>0 = Bloqué, 1 = Autorisé*</b> 0 = Autorisé, 1 = Bloqué

*Note : Ce paramètre est uniquement visible lorsque le paramètre **Objets autorisation preset** a la valeur : **Actif**.*

Paramètre	Description	Valeur
Etat si objet preset 1 = 0	A réception de la valeur 0 sur l'objet <b>Preset 1</b> , la sortie : Reste inchangée. Est inversée. Commute à On. Commute à Off. Varie selon la valeur d'éclairage saisie. Commute selon une valeur de scène. Commute en fonctionnement clignotant. Commute dans l'état actif avant la réception de la valeur 1 sur l'objet <b>Preset 1</b> .	<b>Maintenir l'état courant*</b> Inversion ON OFF Valeur % Numéro de scène Clignotement Etat avant preset 1 = 1

Paramètre	Description	Valeur
Eclairage si objet preset 1 = 0 (0-100%)	Ce paramètre définit la valeur d'éclairage appliquée à la sortie concernée lorsque l'objet <b>Preset 1</b> reçoit la valeur 0.	0 ... 100*

*Note : Ce paramètre est uniquement visible lorsque le paramètre **Etat si objet Preset 1 = 0** a la valeur : **Valeur %**.*

Paramètre	Description	Valeur
Vitesse d'atteinte éclairage si preset 1 = 0	Ce paramètre définit la durée pour atteindre la valeur d'éclairage de la sortie concernée lorsque l'objet <b>Preset 1</b> reçoit la valeur 0.	<b>1</b> heures : 0 à 23 h <b>0</b> minutes : 0 à 59 min <b>0</b> secondes : 0 à 59 s

*Note : Ce paramètre est uniquement visible lorsque le paramètre **Etat si objet Preset 1 = 0** a la valeur : **Valeur %**.*

\* Valeur par défaut

Paramètre	Description	Valeur
Scène si preset 1 = 0	Ce paramètre définit la valeur de la scène lorsque : L'objet <b>Preset 1</b> a la valeur 0.  Le paramètre <b>Etat si objet Preset 1 = 0</b> a la valeur scène.	Scène 1 ... 64  Valeur par défaut : <b>1</b>

*Note : Ce paramètre est uniquement visible lorsque le paramètre **Etat si objet Preset 1 = 0** a la valeur : **Numéro de scène**.*

Paramètre	Description	Valeur
Etat si objet preset 1 = 1	A réception de la valeur 1 sur l'objet <b>Preset 1</b> , la sortie : Reste inchangée.  Est inversée. Commute à On. Commute à Off. Varie selon la valeur d'éclairage saisie. Commute selon une valeur de scène. Commute en fonctionnement clignotant. Commute dans l'état actif avant la réception de la valeur 1 sur l'objet <b>Preset 1</b> .	<b>Maintenir l'état courant*</b> Inversion ON OFF Valeur % Numéro de scène Clignotement Etat avant preset 1 = 0

Paramètre	Description	Valeur
Eclairage si objet preset 1 = 1 (0-100%)	Ce paramètre définit la valeur d'éclairage appliquée à la sortie concernée lorsque l'objet <b>Preset 1</b> reçoit la valeur 1.	0 ... <b>100*</b>

*Note : Ce paramètre est uniquement visible lorsque le paramètre **Etat si objet Preset 1 = 1** a la valeur : **Valeur %**.*

Paramètre	Description	Valeur
Vitesse d'atteinte éclairage si preset 1 = 1	Ce paramètre définit la durée pour atteindre la valeur d'éclairage de la sortie concernée lorsque l'objet <b>Preset 1</b> reçoit la valeur 1.	00h00m00s à 23h59m59s ( <b>00h00m00s*</b> )

*Note : Ce paramètre est uniquement visible lorsque le paramètre **Etat si objet Preset 1 = 1** a la valeur : **Valeur %**.*

Paramètre	Description	Valeur
Numéro de scène si preset 1 = 1	Ce paramètre définit la valeur de la scène lorsque : L'objet <b>Preset 1</b> a la valeur 1.  Le paramètre <b>Etat si objet Preset 1 = 1</b> a la valeur scène.	Scène 1 ... 64  Valeur par défaut : <b>Scène 1</b>

*Note : Ce paramètre est uniquement visible lorsque le paramètre **Etat si objet Preset 1 = 1** a la valeur : **Numéro de scène**.*

Si les paramètres **Etat si objet Preset 1 = 0**, **Etat si objet Preset 1 = 1**, **Etat si objet Preset 2 = 0** et **Etat si objet Preset 2 = 1** ont la valeur **Clignotement**, Les paramètres de clignotement se configure de la manière suivante.

\* Valeur par défaut

Principe de fonctionnement du clignotement :

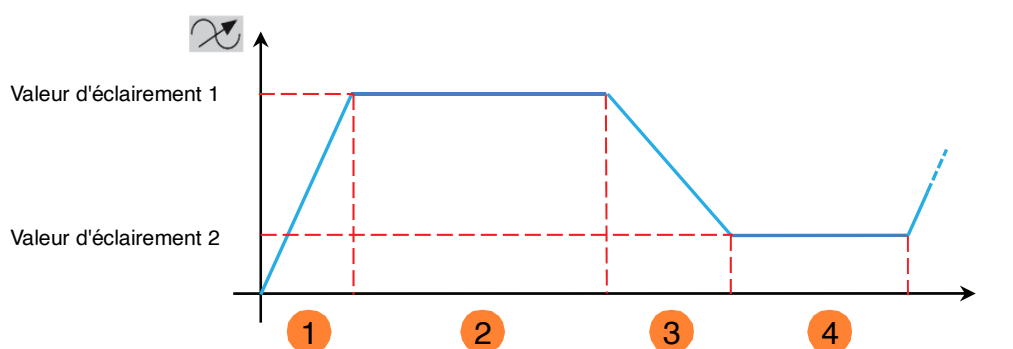

- ❶ Vitesse d'atteinte éclaircment 1
- ❷ Durée éclaircment 1
- ❸ Vitesse d'atteinte éclaircment 2
- ❹ Durée éclaircment 2

Paramètre	Description	Valeur
Eclaircment 1 durant clignot. (0-100%), dernière valeur (101)	La valeur d'éclaircment 1 pour le clignotement correspond A la valeur d'éclaircment saisie. A la valeur d'éclaircment présente en sortie avant l'extinction.	0 ... 100% <b>101*</b>

*Note : Ce paramètre est uniquement visible lorsque le paramètre **Etat si objet Preset 1 = 0** ou **Etat si objet Preset 1 = 1** a la valeur : **Clignotement**.*

Paramètre	Description	Valeur
Durée éclaircment 1 durant clignotement (s)	La valeur d'éclaircment 1 est appliqué en sortie durant un clignotement pour une durée paramétrée.	<b>5</b> secondes : 5 à 240 s

*Note : Ce paramètre est uniquement visible lorsque le paramètre **Fonctionnement minuterie** a la valeur : **Clignotement**.*

Paramètre	Description	Valeur
Vitesse d'atteinte éclaircment 1 durant clignotement (s)	Ce paramètre définit la durée pour atteindre la valeur d'éclaircment 1 pour un clignotement.	<b>0</b> secondes : 0 à 240 s

Ce paramètre est uniquement visible lorsque le paramètre **Etat si objet Preset 1 = 0** ou **Etat si objet Preset 1 = 1** a la valeur : **Clignotement**.

Paramètre	Description	Valeur
Eclaircment 2 durant clignot. (0-100%), dernière valeur (101)	La valeur d'éclaircment 2 pour le clignotement correspond A la valeur d'éclaircment saisie. A la valeur d'éclaircment présente en sortie avant l'extinction.	0 ... 100% <b>101*</b>

*Note : Ce paramètre est uniquement visible lorsque le paramètre **Etat si objet Preset 1 = 0** ou **Etat si objet Preset 1 = 1** a la valeur : **Clignotement**.*

Paramètre	Description	Valeur
Durée éclaircment 2 durant clignotement (s)	La valeur d'éclaircment 2 est appliqué en sortie durant un clignotement pour une durée paramétrée.	<b>5</b> secondes : 5 à 240 s

\* Valeur par défaut

Note : Ce paramètre est uniquement visible lorsque le paramètre **Etat si objet Preset 1 = 0** ou **Etat si objet Preset 1 = 1** a la valeur : **Clignotement**.

Paramètre	Description	Valeur
Vitesse d'atteinte éclairage 2 durant clignotement (s)	Ce paramètre définit la durée pour atteindre la valeur d'éclairage 2 pour un clignotement.	0 secondes : 0 à 240 s

Ce paramètre est uniquement visible lorsque le paramètre **Etat si objet Preset 1 = 0** ou **Etat si objet Preset 1 = 1** a la valeur : **Clignotement**.

Paramètre	Description	Valeur
Indication d'état ON/OFF durant clignotement	Durant le clignotement de la sortie, l'objet <b>Indication d'état ON/OFF</b> transmet : La valeur, 1 = ON. La valeur, 0 = OFF. En alternance une valeur dépendant de la valeur d'éclairage actuelle. Valeur d'éclairage = 0, Indication d'état = 0 Valeur d'éclairage > 0, Indication d'état = 1	ON* OFF ON/OFF

Note : Ce paramètre est uniquement visible lorsque le paramètre **Etat si objet Preset 1 = 0** ou **Etat si objet Preset 1 = 1** a la valeur : **Clignotement**.

### 3.7.6 Blocage

Sorties 1-4 : Sélection de fonc...	Type de blocage	<input checked="" type="radio"/> Blocage sortie <input type="radio"/> Blocage d'objets
- S1-4 : Mode manuel	Durée du blocage	<input type="radio"/> Minuté <input checked="" type="radio"/> Permanent
- S1-4 : Indications d'état	Polarité de l'objet blocage 1	<input checked="" type="radio"/> 0 = Blocage inactif, 1 = Blocage actif <input type="radio"/> 0 = Blocage actif, 1 = Blocage inactif
- Sortie 1	Polarité de l'objet blocage 2	<input checked="" type="radio"/> 0 = Blocage inactif, 1 = Blocage actif <input type="radio"/> 0 = Blocage actif, 1 = Blocage inactif
Sortie 1 : Sélection de fonctio...	Priorité entre blocage 1 et blocage 2	Blocage 1 > blocage 2
- S1 : Blocage	Etat durant blocage 1	Maintenir l'état courant
+ Sortie 2	Etat durant blocage 2	Maintenir l'état courant
+ Sortie 3	Etat après blocage 1	Maintenir l'état courant
+ Sortie 4	Etat après blocage 2	Maintenir l'état courant
+ Informations	Objet indication d'état fonction blocage	<input type="radio"/> Inactif <input checked="" type="radio"/> Actif
	Polarité	<input checked="" type="radio"/> 0 = Blocage inactif, 1 = Blocage actif <input type="radio"/> 0 = Blocage actif, 1 = Blocage inactif
	Emission	Sur changement d'état et périodiquement
	Périodicité	00:10:00 hh:mm:ss

\* Valeur par défaut

La fonction Blocage permet de verrouiller une sortie dans un état prédéfini.

Priorité : Mode manuel > Forçage > **Blocage** > Fonction de base.

Le blocage interdit toute action jusqu'à l'envoi d'une commande de fin de blocage.

La durée du blocage peut être temporisée.

Paramètre	Description	Valeur
Type de blocage	<p>La fonction Blocage :</p> <p>Contrôle directement le contact de sortie. Tant que la fonction Blocage est active, le contact de sortie peut être piloté uniquement par des fonctions de priorité plus élevé.</p> <p>Est utilisée comme un objet d'autorisation. Tant que la fonction Blocage est active, le contact de sortie peut être piloté uniquement par des objets spécifiquement définis.</p>	<p><b>Blocage sortie*</b></p> <p>Blocage d'objets</p>

Paramètre	Description	Valeur
Durée du blocage	<p>La durée de la fonction Blocage</p> <p>N'est pas limité dans le temps, le blocage est actif jusqu'à réception d'une fin de blocage sur l'objet <b>Blocage 1</b>.</p> <p>Est activée pour une durée déterminée, à la fin de la temporisation la commande de la sortie est à nouveau autorisée.</p>	<p><b>Permanent*</b></p> <p>Minuté</p>

Paramètre	Description	Valeur
Périodicité	Ce paramètre définit la durée d'activation de la fonction Blocage.	00h00m00s à 23h59m59s <b>(00h15m00s*)</b>

*Note : La plus petite durée réalisable est de 1 seconde.*

*Note : Ce paramètre est uniquement visible lorsque le paramètre **Durée du blocage** a la valeur : **Minuté**.*

Paramètre	Description	Valeur
Polarité de l'objet blocage 1	<p>A réception d'une valeur sur l'objet <b>Blocage 1</b>, le blocage est :</p> <p>Avec la valeur 1. Désactivé avec la valeur 0.</p> <p>Avec la valeur 0. Désactivé avec la valeur 1.</p>	<p><b>0 = Blocage inactif,</b> <b>1 = Blocage actif*</b></p> <p>0 = Blocage actif, 1 = Blocage inactif</p>

*Note : Les paramètres et les objets sont identiques pour le Blocage 2 ; Seuls les termes sont adaptés.*

Paramètre	Description	Valeur
Priorité entre blocage 1 et blocage 2	<p>La priorité entre le blocage 1 et 2 est définie comme suit :</p> <p>Blocage 1 prioritaire au blocage 2.</p> <p>Blocage 2 prioritaire au blocage 1.</p> <p>Blocage 1 et blocage 2 ont la même priorité.</p>	<p><b>Blocage 1 &gt; Blocage 2*</b></p> <p>Blocage 1 &lt; Blocage 2</p> <p>Blocage 1 = Blocage 2</p>

*Note : Ce paramètre est uniquement visible lorsque le paramètre **Blocage** a la valeur : **Actif avec 2 objets de blocage**.*

*Note : La priorité de la fonction Blocage fonctionne de la même manière quel que soit le type de blocage (blocage sortie ou blocage par objet).*

\* Valeur par défaut

### Principe de fonctionnement des priorités :

#### Si blocage 1 > blocage 2

Fonction Blocage Active	Ordre d'activation du blocage 1	Ordre d'activation du blocage 2
Aucune	Le blocage 1 est activé	Le blocage 2 est activé
Blocage 1	Le blocage 1 reste activé	Malgré l'ordre d'activation du blocage 2, le blocage 1 reste activé
Blocage 2	Le blocage 1 est activé	Le blocage 2 reste activé

#### Si blocage 1 = blocage 2

Fonction Blocage Active	Ordre d'activation du blocage 1	Ordre d'activation du blocage 2
Aucune	Le blocage 1 est activé	Le blocage 2 est activé
Blocage 1	Le blocage 1 reste activé	Le blocage 2 est activé
Blocage 2	Le blocage 1 est activé	Le blocage 2 reste activé

#### Si blocage 1 < blocage 2

Fonction Blocage Active	Ordre d'activation du blocage 1	Ordre d'activation du blocage 2
Aucune	Le blocage 1 est activé	Le blocage 2 est activé
Blocage 1	Le blocage 1 reste activé	Le blocage 2 est activé
Blocage 2	Malgré l'ordre d'activation du blocage 1, le blocage 2 reste activé	Le blocage 2 reste activé

Paramètre	Description	Valeur
Etat durant blocage 1	Lorsque le paramètre <b>Type de blocage</b> a la valeur <b>Blocage sortie</b> , à l'activation du blocage, la sortie : Reste inchangée. Commute dans l'état inverse. Commute à On. Commute à Off. Varie selon la valeur d'éclairément saisie.	<b>Maintenir l'état courant*</b> Inversion ON OFF Valeur %

*Note pour l'inversion : Si la valeur d'éclairément est supérieure ou égale à 1%, la valeur passe à 0%. Si la valeur d'éclairément est inférieure à 1%, la valeur passe à 100%.*

*Note : Les paramètres et les objets sont identiques pour le Blocage 2 ; Seuls les termes sont adaptés.*

#### Blocage 1 autorise objet :

Les paramètres ci-dessous permettent de sélectionner les objets permettant de piloter la sortie malgré l'activation de la fonction Blocage.

*Note : Ces paramètres sont uniquement visibles lorsque le paramètre **Type de blocage** a la valeur : **Blocage d'objets**.*

\* Valeur par défaut

Paramètre	Objets concernés	Valeur
ON/OFF	ON/OFF	Oui <b>Non*</b>
Scène	Scène	Oui <b>Non*</b>
Minuterie	Minuterie	Oui <b>Non*</b>
Alternance minuterie/télerupteur	Alternance minuterie/télerupt.	Oui <b>Non*</b>
Télerupteur temporisé	Télerupteur temporisé	Oui <b>Non*</b>
Preset 1	Preset 1	Oui <b>Non*</b>
Preset 2	Preset 2	Oui <b>Non*</b>

Note : Les paramètres et les objets sont identiques pour le Blocage 2 ; Seuls les termes sont adaptés.

Paramètre	Description	Valeur
Etat après blocage 1	<p>Lorsque le paramètre <b>Type de blocage</b> a la valeur <b>Blocage sortie</b>, à la désactivation du blocage, la sortie :</p> <p>Reste inchangée.</p> <p>Commute dans l'état inverse.</p> <p>Commute à On.</p> <p>Commute à Off.</p> <p>Varie selon la valeur d'éclairage saisie.</p> <p>Revient dans l'état qui était actif avant le blocage.</p> <p>Commute dans l'état qui existerait si aucune commande de blocage n'avait eu lieu en tenant compte des autres objets de communication actif.</p>	<p><b>Maintenir l'état courant*</b></p> <p>Inversion</p> <p>ON</p> <p>OFF</p> <p>Valeur %</p> <p>Etat avant début blocage 1</p> <p>Etat théorique sans blocage 1</p>

Note pour l'inversion : Si la valeur d'éclairage est supérieure ou égale à 1%, la valeur passe à 0%. Si la valeur d'éclairage est inférieure à 1%, la valeur passe à 100%

Note : L'application de ce paramètre dépend du niveau de priorité des autres fonctions actives. Si une fonction avec une priorité plus élevée est active, ce paramètre ne sera pas exécuté. Dans le cas où deux fonctions ayant la même priorité sont actives, le paramètre de la dernière fonction désactivée sera exécuté.

Note : Les paramètres et les objets sont identiques pour le Blocage 2 ; Seuls les termes sont adaptés.

Paramètre	Description	Valeur
Objet indication d'état fonction blocage	<p>L'objet <b>Indication d'état blocage</b> est caché.</p> <p>L'objet <b>Indication d'état blocage</b> est affiché.</p>	<p><b>Inactif*</b></p> <p>Actif</p>

Objets de communication :

- 19 - Sortie 1 - Indication d'état blocage** (1 bit - 1.011 DPT\_State)
- 50 - Sortie 2 - Indication d'état blocage** (1 bit - 1.011 DPT\_State)
- 91 - Sortie 3 - Indication d'état blocage** (1 bit - 1.011 DPT\_State)
- 112 - Sortie 4 - Indication d'état blocage** (1 bit - 1.011 DPT\_State)

\* Valeur par défaut

Paramètre	Description	Valeur
Polarité	L'objet <b>Indication d'état blocage</b> émet : 0 lors de la désactivation du blocage. 1 lors de l'activation du blocage.  0 lors de l'activation du blocage. 1 lors de la désactivation du blocage.	<b>0 = Blocage inactif, 1 = Blocage actif*</b>  0 = Blocage actif, 1 = Blocage inactif

Paramètre	Description	Valeur
Emission	L'objet <b>Indication d'état blocage</b> est émis : Lors de l'activation et la désactivation du blocage.  Périodiquement selon une durée réglable. Lors de l'activation et la désactivation du blocage et périodiquement selon une durée réglable.	<b>Sur changement d'état*</b>  Périodiquement Sur changement d'état et périodiquement

*Note : Ce paramètre est uniquement visible lorsque le paramètre **Objet indication d'état fonction blocage** a la valeur : **Actif**.*

Paramètre	Description	Valeur
Périodicité	Ce paramètre détermine l'intervalle de temps entre chaque émission de l'objet <b>Indication d'état blocage</b> .	00h00m00s à 23h59m59s <b>(00h10m00s*)</b>

*Note : La plus petite durée réalisable est de 1 seconde.*

*Note : Ce paramètre est uniquement visible lorsque le paramètre **Emission** a la valeur : **Périodiquement** ou **Sur changement d'état et périodiquement**.*

### 3.7.7 Forçage

Sorties 1-4 : Sélection de fonc...	Objet indication d'état fonction forçage	<input type="radio"/> Inactif <input checked="" type="radio"/> Actif
- S1-4 : Mode manuel	Polarité	<input checked="" type="radio"/> 0 = Non forcé, 1 = Forcé <input type="radio"/> 0 = Forcé, 1 = Non forcé
- S1-4 : Indications d'état	Emission	Sur changement d'état
- Sortie 1	Etat après forçage	Maintenir l'état courant
Sortie 1 : Sélection de fonctio...	Eclairement durant forçage (0-100%), dernière valeur (101)	100
- S1 : Forçage	Vitesse d'atteinte éclairement durant forçage	00:00:00 hh:mm:ss
+ Sortie 2		
+ Sortie 3		
+ Sortie 4		
+ Informations		

La fonction Forçage permet de forcer une sortie dans un état prédéfini.

Priorité : Mode manuel > **Forçage** > Blocage > Fonction de base.

Aucune autre commande n'est prise en compte si le forçage est actif. Seule une annulation de forçage autorise à nouveau les autres commandes.

\* Valeur par défaut

Paramètre	Description	Valeur
Objet indication d'état fonction forçage	L'objet <b>Indication d'état forçage</b> et les paramètres associés sont cachés.	<b>Inactif*</b>
	L'objet <b>Indication d'état forçage</b> et les paramètres associés sont affichés.	Actif

Objets de communication :

- 21 - Sortie 1 - Indication d'état forçage** (1 bit - 1.011 DPT\_State)
- 52 - Sortie 2 - Indication d'état forçage** (1 bit - 1.011 DPT\_State)
- 83 - Sortie 3 - Indication d'état forçage** (1 bit - 1.011 DPT\_State)
- 114 - Sortie 4 - Indication d'état forçage** (1 bit - 1.011 DPT\_State)

Paramètre	Description	Valeur
Polarité	L'objet <b>Indication d'état forçage</b> émet : 0 lors de la désactivation du forçage. 1 lors de l'activation du forçage.  0 lors de l'activation du forçage. 1 lors de la désactivation du forçage.	<b>0 = Non forcé, 1 = Forcé*</b>  0 = Forcé, 1 = Non forcé

*Note : Ce paramètre est uniquement visible lorsque le paramètre **Objet indication d'état fonction forçage** a la valeur : **Actif**.*

Paramètre	Description	Valeur
Emission	L'objet <b>Indication d'état forçage</b> est émis : Lors de l'activation et la désactivation du forçage.  Périodiquement selon une durée réglable. Lors de l'activation et la désactivation du forçage et périodiquement selon une durée réglable.	<b>Sur changement d'état*</b>  Périodiquement Sur changement d'état et périodiquement

*Note : Ce paramètre est uniquement visible lorsque le paramètre **Objet indication d'état fonction forçage** a la valeur : **Actif**.*

Paramètre	Description	Valeur
Périodicité	Ce paramètre détermine l'intervalle de temps entre chaque émission de l'objet <b>Indication d'état forçage</b> .	00h00m00s à 23h59m59s <b>(00h10m00s*)</b>

*Note : La plus petite durée réalisable est de 1 seconde.*

*Note : Ce paramètre est uniquement visible lorsque le paramètre **Emission** a la valeur : **Périodiquement** ou **Sur changement d'état et périodiquement**.*

\* Valeur par défaut

Paramètre	Description	Valeur
Etat après forçage	<p>A la fin du forçage, la sortie :</p> <p>Reste inchangée.</p> <p>Commute dans l'état inverse.</p> <p>Commute à On.</p> <p>Commute à Off.</p> <p>Varie selon la valeur d'éclairément saisie.</p> <p>Revient dans l'état qui était actif avant le forçage.</p> <p>Commute dans l'état qui existerait si aucune commande de forçage n'avait eu lieu en tenant compte des autres objets de communication actif.</p>	<p><b>Maintenir l'état courant*</b></p> <p>Inversion</p> <p>ON</p> <p>OFF</p> <p>Valeur %</p> <p>Etat avant début forçage</p> <p>Etat théorique sans forçage</p>

*Note pour l'inversion : Si la valeur d'éclairément est supérieure ou égale à 1%, la valeur passe à 0%. Si la valeur d'éclairément est inférieure à 1%, la valeur passe à 100%.*

*Note : L'application de ce paramètre dépend du niveau de priorité des autres fonctions actives. Si une fonction avec une priorité plus élevée est active, ce paramètre ne sera pas exécuté. Dans le cas où deux fonctions ayant la même priorité sont actives, le paramètre de la dernière fonction désactivée sera exécuté.*

Paramètre	Description	Valeur
Eclairément après forçage (0-100%)	Ce paramètre définit la valeur d'éclairément appliquée à la sortie à la fin du forçage.	0 ... <b>100*</b>

*Note : Ce paramètre est uniquement visible lorsque le paramètre **Etat après annulation forçage** a la valeur : **Valeur %**.*

Paramètre	Description	Valeur
Vitesse d'atteinte éclairément après forçage	Ce paramètre définit la durée pour atteindre la valeur d'éclairément de la sortie à la fin du forçage.	00h00m00s à 23h59m59s <b>(00h00m00s*)</b>

*Note : Ce paramètre est uniquement visible lorsque le paramètre **Etat après annulation forçage** a la valeur : **Valeur %**.*

Paramètre	Description	Valeur
Eclairément durant forçage (0-100%), dernière valeur (101)	<p>Durant le forçage, la valeur de la sortie est paramétrée comme suit.</p> <p>A la valeur d'éclairément saisie.</p> <p>A la valeur d'éclairément présente en sortie avant l'extinction.</p>	<p>0 ... <b>100*</b></p> <p>101</p>

Paramètre	Description	Valeur
Vitesse d'atteinte éclairément durant forçage	Ce paramètre définit la durée pour atteindre la valeur d'éclairément de la sortie durant le forçage.	00h00m00s à 23h59m59s <b>(00h00m00s*)</b>

\* Valeur par défaut

### 3.7.8 Comptage heures

La fonction Comptage heures permet de comptabiliser la durée cumulée à ON ou à OFF d'une sortie. Un seuil de comptage des heures peut être programmé et modifié via un objet.

Sorties 1-4 : Sélection de fonc...	Comptage sur contact <input type="radio"/> Ouvert <input checked="" type="radio"/> Fermé
- S1-4 : Mode manuel	Sens de comptage <input checked="" type="radio"/> Incrémenter <input type="radio"/> Décrémenter
- S1-4 : Indications d'état	Seuil de comptage heures (h) <input type="text" value="10000"/>
- Sortie 1	Valeur seuil de comptage modifiable par objet <input checked="" type="radio"/> Inactif <input type="radio"/> Actif
Sortie 1 : Sélection de fonctio...	Unité objet comptage heures <input checked="" type="radio"/> Heures <input type="radio"/> Secondes
- S1 : Comptage heures	Emission valeur comptage heures <input type="text" value="Sur changement d'état et périodiquement"/>
+ Sortie 2	Intervalle de valeurs (h) <input type="text" value="100"/>
+ Sortie 3	Périodicité <input type="text" value="01:00:00"/> hh:mm:ss
+ Sortie 4	Objet émission seuil de comptage atteint <input type="text" value="Sur changement d'état et périodiquement"/>
+ Informations	Périodicité <input type="text" value="01:00:00"/> hh:mm:ss

Paramètre	Description	Valeur
Comptage sur contact	Le compteur des heures fonctionne lorsque : La valeur d'éclairement est supérieure à 0. La valeur d'éclairement est égale à 0.	<b>Fermé*</b> Ouvert

Paramètre	Description	Valeur
Sens de comptage	Le compteur des heures compte dans le sens : Croissant. Décroissant.	<b>Incrémenter*</b> Décrémenter

**Incrémenter :**

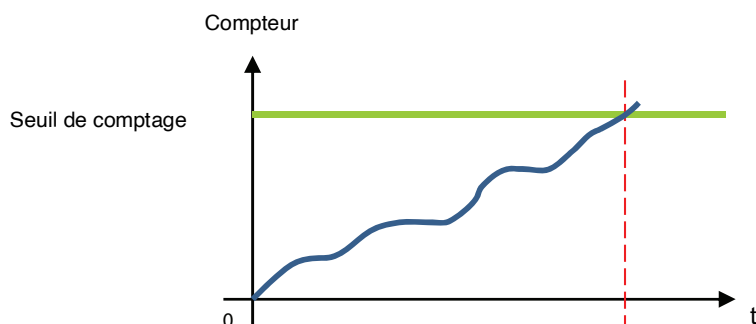

Le compteur démarre à partir de la valeur 0 et est incrémenter. Lorsque le seuil de comptage (objet **Seuil de comptage heures**) est atteint, l'objet **Seuil de comptage heures atteint** est mis à 1 et est émis sur le bus.

\* Valeur par défaut

## Décrémenter :

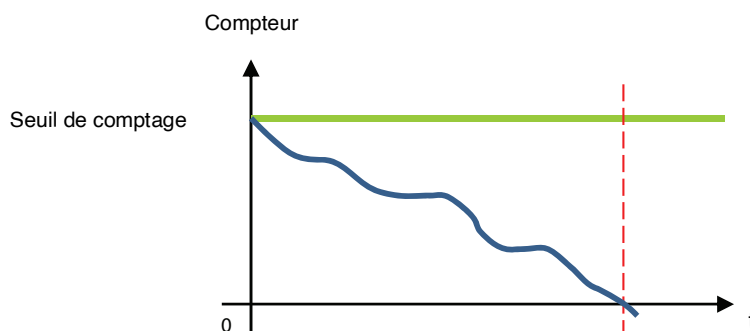

Le compteur démarre à partir du seuil de comptage des heures (objet **Seuil de comptage heures**) et est décrémenté. Lorsque le compteur est à 0, l'objet **Seuil de comptage heures atteint** est mis à 1 et est émis sur le bus.

Paramètre	Description	Valeur
Seuil de comptage heures	Ce paramètre définit la valeur de consigne du compteur des heures de fonctionnement.	1 ... <b>10000*</b> ... 65535

Dans le cas d'un compteur incrémental, la valeur initiale du compteur est 0 pour atteindre la valeur de consigne. Dans le cas d'un compteur décrémental, la valeur initiale du compteur est la valeur de consigne pour atteindre la valeur 0.

Paramètre	Description	Valeur
Valeur seuil de comptage modifiable par objet	L'objet <b>Seuil de comptage heures</b> est caché. L'objet <b>Seuil de comptage heures</b> est affiché. La valeur peut être modifiée par le bus KNX.	<b>Inactif*</b> Actif

Objets de communication :

[25 - Sortie 1 - Seuil de comptage heures \(h\)](#) (2 byte - 7.007 DPT\_Time(h))

[56 - Sortie 2 - Seuil de comptage heures \(h\)](#) (2 byte - 7.007 DPT\_Time(h))

[87 - Sortie 3 - Seuil de comptage heures \(h\)](#) (2 byte - 7.007 DPT\_Time(h))

[118 - Sortie 4 - Seuil de comptage heures \(h\)](#) (2 byte - 7.007 DPT\_Time(h))

Paramètre	Description	Valeur
Emission valeur comptage heures	L'objet <b>Seuil de comptage heures</b> est émis : A chaque changement.  Périodiquement selon une durée réglable.  A chaque changement et périodiquement selon une durée réglable.	<b>Sur changement d'état*</b> Périodiquement Sur changement d'état et périodiquement

Paramètre	Description	Valeur
Intervalle de valeurs (h)	Ce paramètre définit la valeur de l'intervalle (en heures) de la fréquence d'émission de l'objet <b>Seuil de comptage heures</b> .	1 ... <b>100*</b> ... 65535 (heures)

*Note : Si la valeur de l'intervalle est 200 heures, l'objet **Seuil de comptage heures** sera émis à chaque fois qu'il aura compté 200 heures.*

*Note : Ce paramètre est uniquement visible lorsque le paramètre **Emission valeur Comptage heures** a la valeur : **Périodiquement** ou **Sur changement d'état et périodiquement**.*

\* Valeur par défaut

Paramètre	Description	Valeur
Périodicité	Ce paramètre détermine l'intervalle de temps entre chaque émission de l'objet <b>Seuil de comptage heures</b> .	00h00m00s à 23h59m59s <b>(01h00m00s*)</b>

*Note : La plus petite durée réalisable est de 1 seconde.*

*Note : Ce paramètre est uniquement visible lorsque le paramètre **Emission valeur Comptage heures** a la valeur : **Périodiquement** ou **Sur changement d'état et périodiquement**.*

Paramètre	Description	Valeur
Objet émission seuil de comptage atteint	L'objet <b>Seuil de comptage heures atteint</b> est émis : Lorsque le seuil de comptage est atteint. Périodiquement selon une durée réglable. Lorsque le seuil de comptage est atteint et périodiquement selon une durée réglable.	Sur changement d'état <b>Périodiquement*</b> Sur changement d'état et périodiquement

Paramètre	Description	Valeur
Périodicité	Ce paramètre détermine l'intervalle de temps entre chaque émission de l'objet <b>Seuil de comptage heures atteint</b> .	<b>1</b> heures : 0 à 23 h <b>0</b> minutes : 0 à 59 min <b>0</b> secondes : 0 à 59 s

*Note : La plus petite durée réalisable est de 1 seconde.*

*Note : Ce paramètre est uniquement visible lorsque le paramètre **Emission objet seuil de comptage atteint** a la valeur : **Périodiquement** ou **Sur changement d'état et périodiquement**.*

### 3.7.9 Notifications

Sorties 1-4 : Sélection de fonc...	Activation des notifications	<input type="radio"/> Inactif <input checked="" type="radio"/> Actif
- S1-4 : Mode manuel	Objet mode de variation	<input type="radio"/> Inactif <input checked="" type="radio"/> Actif
- S1-4 : Indications d'état	Emission	Sur changement d'état et périodiquement
- Sortie 1	Périodicité	00:15:00 hh:mm:ss
Sortie 1 : Sélection de fonctio...	Objet surcharge	<input type="radio"/> Inactif <input checked="" type="radio"/> Actif
- S1 : Notification	Emission	Sur changement d'état
+ Sortie 2	Objet court-circuit	<input type="radio"/> Inactif <input checked="" type="radio"/> Actif
+ Sortie 3	Emission	Sur changement d'état
+ Sortie 4	Objet surtension	<input type="radio"/> Inactif <input checked="" type="radio"/> Actif
+ Informations	Emission	Sur changement d'état
	Objet surchauffe	<input type="radio"/> Inactif <input checked="" type="radio"/> Actif
	Emission	Sur changement d'état
	Objet défaut charge	<input type="radio"/> Inactif <input checked="" type="radio"/> Actif
	Emission	Sur changement d'état

Paramètre	Description	Valeur
Activation des notifications	Toutes les notifications ainsi que l'ensemble des paramètres et objets associés sont : Cachés. Affichés.	<b>Inactif*</b> Actif

#### 3.7.9.1 Mode de variation

Paramètre	Description	Valeur
Objet mode de variation	Ce paramètre permet le déblocage de l'objet <b>Mode de variation</b> . Cet objet permet d'émettre le mode de variation sélectionné.	<b>Inactif*</b> Actif

Paramètre	Description	Valeur
Emission	L'objet <b>Mode de variation</b> est émis : Lors de l'activation et la désactivation du mode manuel. Périodiquement selon une durée réglable. Lors de l'activation et la désactivation du mode manuel et périodiquement selon une durée réglable.	<b>Sur changement d'état*</b> Périodiquement Sur changement d'état et périodiquement

Note : Ce paramètre est uniquement visible lorsque le paramètre **Objet mode de variation** a la valeur : **Actif**.

\* Valeur par défaut

Paramètre	Description	Valeur
Période d'émission cyclique	Ce paramètre détermine l'intervalle de temps entre chaque émission de l'objet <b>Mode de variation</b> .	00h00m00s à 23h59m59s <b>(00h15m00s*)</b>

Note : La plus petite durée réalisable est de 1 seconde.

Note : Ce paramètre est uniquement visible lorsque le paramètre **Emission** a la valeur : **Périodiquement** ou **Sur changement d'état et périodiquement**.

### 3.7.9.2 Surcharge

Paramètre	Description	Valeur
Objet surcharge	Ce paramètre permet le déblocage de l'objet <b>Surcharge</b> . Cet objet permet de signaler une surcharge de la sortie concernée sur le bus KNX. Une surcharge se traduit par exemple par la connexion de plusieurs lampes en sortie dépassant la puissance nominale.	<b>Inactif*</b> Actif

Objets de communication : [27 - Sortie 1 - Surcharge](#) (1 bit - 1.005 DPT\_Alarm)  
[58 - Sortie 2 - Surcharge](#) (1 bit - 1.005 DPT\_Alarm)  
[89 - Sortie 3 - Surcharge](#) (1 bit - 1.005 DPT\_Alarm)  
[120 - Sortie 4 - Surcharge](#) (1 bit - 1.005 DPT\_Alarm)

Paramètre	Description	Valeur
Emission	L'objet <b>Surcharge</b> est émis : Lors de l'activation et la désactivation du mode manuel.  Périodiquement selon une durée réglable. Lors de l'activation et la désactivation du mode manuel et périodiquement selon une durée réglable.	<b>Sur changement d'état*</b>  Périodiquement Sur changement d'état et périodiquement

Note : Ce paramètre est uniquement visible lorsque le paramètre **Objet surcharge** a la valeur : **Actif**.

Paramètre	Description	Valeur
Période d'émission cyclique	Ce paramètre détermine l'intervalle de temps entre chaque émission de l'objet <b>Surcharge</b> .	00h00m00s à 23h59m59s <b>(00h15m00s*)</b>

Note : La plus petite durée réalisable est de 1 seconde.

Note : Ce paramètre est uniquement visible lorsque le paramètre **Emission** a la valeur : **Périodiquement** ou **Sur changement d'état et périodiquement**.

### 3.7.9.3 Court-circuit

Paramètre	Description	Valeur
Objet court-circuit	Ce paramètre permet le déblocage de l'objet <b>Court-circuit</b> . Cet objet permet de signaler un court circuit de la sortie concernée sur le bus KNX.	<b>Inactif*</b> Actif

\* Valeur par défaut

- Objets de communication :
- 28 - Sortie 1 - Court-circuit** (1 bit - 1.005 DPT\_Alarm)
  - 59 - Sortie 2 - Court-circuit** (1 bit - 1.005 DPT\_Alarm)
  - 90 - Sortie 3 - Court-circuit** (1 bit - 1.005 DPT\_Alarm)
  - 121 - Sortie 4 - Court-circuit** (1 bit - 1.005 DPT\_Alarm)

Paramètre	Description	Valeur
Emission	L'objet <b>Court-circuit</b> est émis : Lors de l'activation et la désactivation du mode manuel.  Périodiquement selon une durée réglable. Lors de l'activation et la désactivation du mode manuel et périodiquement selon une durée réglable.	<b>Sur changement d'état*</b>  Périodiquement  Sur changement d'état et périodiquement

*Note : Ce paramètre est uniquement visible lorsque le paramètre **Objet court-circuit** a la valeur : **Actif**.*

Paramètre	Description	Valeur
Période d'émission cyclique	Ce paramètre détermine l'intervalle de temps entre chaque émission de l'objet <b>Court-circuit</b> .	00h00m00s à 23h59m59s <b>(00h15m00s*)</b>

*Note : La plus petite durée réalisable est de 1 seconde.*

*Note : Ce paramètre est uniquement visible lorsque le paramètre **Emission** a la valeur : **Périodiquement** ou **Sur changement d'état et périodiquement**.*

#### 3.7.9.4 Surtension

Paramètre	Description	Valeur
Objet surtension	Ce paramètre permet le déblocage de l'objet <b>Surtension</b> . Cet objet permet de signaler un court circuit de la sortie concernée sur le bus KNX.	<b>Inactif*</b>  Actif

- Objets de communication :
- 29 - Sortie 1 - Surtension** (1 bit - 1.005 DPT\_Alarm)
  - 60 - Sortie 2 - Surtension** (1 bit - 1.005 DPT\_Alarm)
  - 91 - Sortie 3 - Surtension** (1 bit - 1.005 DPT\_Alarm)
  - 122 - Sortie 4 - Surtension** (1 bit - 1.005 DPT\_Alarm)

Paramètre	Description	Valeur
Emission	L'objet <b>Surtension</b> est émis : Lors de l'activation et la désactivation du mode manuel.  Périodiquement selon une durée réglable. Lors de l'activation et la désactivation du mode manuel et périodiquement selon une durée réglable.	<b>Sur changement d'état*</b>  Périodiquement  Sur changement d'état et périodiquement

*Note : Ce paramètre est uniquement visible lorsque le paramètre **Objet mode de variation** a la valeur : **Actif**.*

\* Valeur par défaut

Paramètre	Description	Valeur
Période d'émission cyclique	Ce paramètre détermine l'intervalle de temps entre chaque émission de l'objet <b>Court-circuit</b> .	00h00m00s à 23h59m59s <b>(00h15m00s*)</b>

*Note : La plus petite durée réalisable est de 1 seconde.*

*Note : Ce paramètre est uniquement visible lorsque le paramètre **Emission** a la valeur : **Périodiquement** ou **Sur changement d'état et périodiquement**.*

### 3.7.9.5 Surchauffe

Paramètre	Description	Valeur
Objet surchauffe	Ce paramètre permet le déblocage de l'objet <b>Surchauffe</b> . Cet objet permet de signaler une surchauffe de la sortie concernée sur le bus KNX. Une surchauffe se traduit par la connexion d'une charge en sortie entraînant une élévation de température du circuit de sortie.	<b>Inactif*</b> Actif

Objets de communication : **30 - Sortie 1 - Surchauffe** (1 bit - 1.005 DPT\_Alarm)  
**61 - Sortie 2 - Surchauffe** (1 bit - 1.005 DPT\_Alarm)  
**92 - Sortie 3 - Surchauffe** (1 bit - 1.005 DPT\_Alarm)  
**123 - Sortie 4 - Surchauffe** (1 bit - 1.005 DPT\_Alarm)

Paramètre	Description	Valeur
Emission	L'objet <b>Surchauffe</b> est émis : Lors de l'activation et la désactivation du mode manuel. Périodiquement selon une durée réglable. Lors de l'activation et la désactivation du mode manuel et périodiquement selon une durée réglable.	<b>Sur changement d'état*</b> Périodiquement Sur changement d'état et périodiquement

*Note : Ce paramètre est uniquement visible lorsque le paramètre **Objet surchauffe** a la valeur : **Actif**.*

Paramètre	Description	Valeur
Période d'émission cyclique	Ce paramètre détermine l'intervalle de temps entre chaque émission de l'objet <b>Surchauffe</b> .	00h00m00s à 23h59m59s <b>(00h15m00s*)</b>

*Note : La plus petite durée réalisable est de 1 seconde.*

*Note : Ce paramètre est uniquement visible lorsque le paramètre **Emission** a la valeur : **Périodiquement** ou **Sur changement d'état et périodiquement**.*

### 3.7.9.6 Défaut charge

Paramètre	Description	Valeur
Objet défaut charge	Ce paramètre permet le déblocage de l'objet <b>Défaut charge</b> . Cet objet permet de signaler un défaut de charge de la sortie concernée sur le bus KNX. Un défaut de charge correspond à une charge en sortie absente ou défectueuse.	<b>Inactif*</b> Actif

\* Valeur par défaut

Objets de communication : **31 - Sortie 1 - Défaut charge** (1 bit - 1.005 DPT\_Alarm)  
**62 - Sortie 2 - Défaut charge** (1 bit - 1.005 DPT\_Alarm)  
**93 - Sortie 3 - Défaut charge** (1 bit - 1.005 DPT\_Alarm)  
**124 - Sortie 4 - Défaut charge** (1 bit - 1.005 DPT\_Alarm)

Paramètre	Description	Valeur
Emission	L'objet <b>Défaut charge</b> est émis : Lors de l'activation et la désactivation du mode manuel.  Périodiquement selon une durée réglable. Lors de l'activation et la désactivation du mode manuel et périodiquement selon une durée réglable.	<b>Sur changement d'état*</b>  Périodiquement  Sur changement d'état et périodiquement

*Note : Ce paramètre est uniquement visible lorsque le paramètre **Objet défaut charge** a la valeur : **Actif**.*

Paramètre	Description	Valeur
Période d'émission cyclique	Ce paramètre détermine l'intervalle de temps entre chaque émission de l'objet <b>Défaut charge</b> .	00h00m00s à 23h59m59s <b>(00h15m00s*)</b>

*Note : La plus petite durée réalisable est de 1 seconde.*

*Note : Ce paramètre est uniquement visible lorsque le paramètre **Emission** a la valeur : **Périodiquement** ou **Sur changement d'état et périodiquement**.*

## 4. Objets de communication

### 4.1 Objets de communication généraux

	Nombre	Nom	Fonction de l'objet	Longueur	C	R	W	T
	125	Sorties 1-4	Désactivation mode manuel	1 bit	C	R	W	-
	126	Sorties 1-4	Indication d'état mode manuel	1 bit	C	R	-	T
	127	Bloc logique 1	Autorisation	1 bit	C	R	W	-
	128	Bloc logique 1	Entrée 1	1 bit	C	R	W	-
	129	Bloc logique 1	Entrée 2	1 bit	C	R	W	-
	130	Bloc logique 1	Entrée 3	1 bit	C	R	W	-
	131	Bloc logique 1	Entrée 4	1 bit	C	R	W	-
	132	Bloc logique 1	Résultat logique	1 bit	C	R	-	T
	133	Bloc logique 2	Autorisation	1 bit	C	R	W	-
	134	Bloc logique 2	Entrée 1	1 bit	C	R	W	-
	135	Bloc logique 2	Entrée 2	1 bit	C	R	W	-
	136	Bloc logique 2	Entrée 3	1 bit	C	R	W	-
	137	Bloc logique 2	Entrée 4	1 bit	C	R	W	-
	138	Bloc logique 2	Résultat logique	1 bit	C	R	-	T
	139	Sorties 1-4	Restauration valeur param. ETS	1 bit	C	R	W	-
	140	Sorties 1-4	Extinction LED produit	1 bit	C	R	W	-
	141	Sorties 1-4	Diagnostic produit	6 byte	C	R	-	T
	142	Sorties 1-4	Désactivation du test des combinaisons de sorties	1 bit	C	R	W	-
	143	Sorties 1-4	Indication d'état du test des combinaisons de sorties	1 bit	C	R	-	T

#### 4.1.1 Mode manuel

Nr	Nom	Fonction de l'objet	Type de données	Flags
125	Sorties 1-4	Désactivation mode manuel	1 bit - 1.001 DPT_Switch	C, R, W
<p>Cet objet est activé lorsque les paramètres <b>Activation du mode manuel</b> et <b>Objet Désactivation mode manuel</b> sont actifs.</p> <p>Cet objet permet de commander l'activation du mode manuel par le bus KNX.</p> <p>Valeur de l'objet : Elle dépend du paramètre <b>Polarité</b>.</p> <p><b>0 = Mode manuel bloqué, 1 = Mode manuel autorisé :</b></p> <ul style="list-style-type: none"> <li>- Si l'objet reçoit la valeur 1, le mode manuel est activé.</li> <li>- Si l'objet reçoit la valeur 0, le mode manuel est désactivé.</li> </ul> <p><b>0 = Mode manuel autorisé, 1 = Mode manuel bloqué :</b></p> <ul style="list-style-type: none"> <li>- Si l'objet reçoit la valeur 1, le mode manuel est désactivé.</li> <li>- Si l'objet reçoit la valeur 0, le mode manuel est activé.</li> </ul> <p>Pour plus d'informations, consultez : <a href="#">Mode manuel</a>.</p>				

Nr	Nom	Fonction de l'objet	Type de données	Flags
126	Sorties 1-4	Indication d'état mode manuel	1 bit - 1.011 DPT_State	C, R, T
<p>Cet objet est activé lorsque les paramètres <b>Activation du mode manuel</b> et <b>Objet indication d'état mode manuel</b> sont actifs.</p> <p>Cet objet permet d'émettre l'état du mode manuel de l'appareil sur le bus KNX.</p> <p>Valeur de l'objet : Elle dépend du paramètre <b>Polarité</b>.</p> <p><b>0 = Mode manuel actif, 1 = Mode manuel inactif :</b></p> <ul style="list-style-type: none"> <li>- Si le mode manuel est désactivé, un télégramme avec une valeur logique 1 est émis.</li> <li>- Si le mode manuel est activé, un télégramme avec une valeur logique 0 est émis.</li> </ul> <p><b>0 = Mode manuel inactif, 1 = Mode manuel actif :</b></p> <ul style="list-style-type: none"> <li>- Si le mode manuel est activé, un télégramme avec une valeur logique 1 est émis.</li> <li>- Si le mode manuel est désactivé, un télégramme avec une valeur logique 0 est émis.</li> </ul> <p>Cet objet est émis périodiquement et/ou sur changement d'état.</p> <p>Pour plus d'informations, consultez : <a href="#">Mode manuel</a>.</p>				

#### 4.1.2 Bloc logique

Nr	Nom	Fonction de l'objet	Type de données	Flags
127	Bloc logique 1	Autorisation	1 bit - 1.003 DPT_Enable	C, R, W

Cet objet est activé lorsque les paramètres **Bloc logique 1** et **Objet Blocage bloc logique** sont actifs. Cet objet permet d'activer ou désactiver le bloc logique de l'appareil par le bus KNX.  
 Valeur de l'objet : Elle dépend du paramètre **Polarité**.  
**0 = Bloqué, 1 = Autorisé :**

- Si l'objet reçoit la valeur 0, le bloc logique 1 est désactivé.
- Si l'objet reçoit la valeur 1, le bloc logique 1 est activé.

**0 = Autorisé, 1 = Bloqué :**

- Si l'objet reçoit la valeur 0, le bloc logique 1 est activé.
- Si l'objet reçoit la valeur 1, le bloc logique 1 est désactivé.

La valeur de cet objet peut être initialisée au démarrage de l'appareil.  
 Pour plus d'informations, consultez : [Bloc logique](#).

Nr	Nom	Fonction de l'objet	Type de données	Flags
128	Bloc logique 1	Entrée 1	1 bit - 1.002 DPT_Bool	C, R, W
129	Bloc logique 1	Entrée 2	1 bit - 1.002 DPT_Bool	C, R, W
130	Bloc logique 1	Entrée 3	1 bit - 1.002 DPT_Bool	C, R, W
131	Bloc logique 1	Entrée 4	1 bit - 1.002 DPT_Bool	C, R, W

Ces objets sont activés selon la valeur du paramètre **Nombre d'entrée logique**. Ils peuvent être aux nombres de 4 maximums.  
 Ces objets permettent d'établir l'état des entrées logiques pour le traitement de l'opération logique.  
 La valeur de ces objets peut être initialisée au démarrage de l'appareil.  
 Pour plus d'informations, consultez : [Bloc logique](#).

Nr	Nom	Fonction de l'objet	Type de données	Flags
132	Bloc logique 1	Résultat logique	1 bit - 1.002 DPT_Bool	C, R, T

Cet objet est activé lorsque le paramètre **Bloc logique 1** est actif.  
 Cet objet permet d'émettre le résultat de l'opération logique sur le bus.  
 La valeur de l'objet est le résultat d'une opération logique ET ou OU selon l'état des entrées logiques. Ils peuvent être aux nombres de 4 maximums. Ce résultat peut également être affecté directement sur l'état des contacts de sortie.  
 Pour plus d'informations, consultez : [Bloc logique](#).

Nr	Nom	Fonction de l'objet	Type de données	Flags
133	Bloc logique 2	Autorisation	1 bit - 1.003 DPT_Enable	C, R, W

Voir objet Nr. 127

Nr	Nom	Fonction de l'objet	Type de données	Flags
134	Bloc logique 2	Entrée 1	1 bit - 1.002 DPT_Bool	C, R, W
135	Bloc logique 2	Entrée 2	1 bit - 1.002 DPT_Bool	C, R, W
136	Bloc logique 2	Entrée 3	1 bit - 1.002 DPT_Bool	C, R, W
137	Bloc logique 2	Entrée 4	1 bit - 1.002 DPT_Bool	C, R, W
Voir objet Nr. 128				

Nr	Nom	Fonction de l'objet	Type de données	Flags
138	Bloc logique 2	Résultat logique	1 bit - 1.002 DPT_Bool	C, R, T
Voir objet Nr. 132				

#### 4.1.3 Comportement du produit

Nr	Nom	Fonction de l'objet	Type de données	Flags
139	Sorties 1-4	Restauration valeur param. ETS	1 bit - 1.015 DPT_Reset	C, R, W
<p>Cet objet est activé lorsque le paramètre <b>Objet restaur. valeurs de paramètre ETS (scènes, minuterie, seuils)</b> est actif.</p> <p>Cet objet permet de remplacer les valeurs de paramètres courants par les valeurs de paramètres ETS à tout moment.</p> <p>Si l'objet reçoit la valeur 1, les valeurs des états des sorties pour les scènes, les durées des minuteries et l'ensemble des seuils de compteurs envoyés lors du dernier téléchargement seront restaurées.</p> <p>Pour plus d'informations, consultez : <a href="#">Restauration des valeurs de paramètre ETS.</a></p>				

Nr	Nom	Fonction de l'objet	Type de données	Flags
140	Sorties 1-4	Extinction LED produit	1 bit - 1.001 DPT_Switch	C, R, W
<p>Cet objet est activé lorsque le paramètre <b>Objet extinction LED produit</b> est actif.</p> <p>Cette fonction est utilisée pour diminuer la consommation globale d'énergie de l'appareil. Elle permet d'éteindre les LEDs présentes sur la face avant de l'appareil.</p> <p>Valeur de l'objet : Elle dépend du paramètre <b>Polarité</b>.</p> <p><b>0 = Indication d'état, 1 = Toujours OFF :</b></p> <ul style="list-style-type: none"> <li>- Si l'objet reçoit la valeur 0, l'indication des LEDs est activée.</li> <li>- Si l'objet reçoit la valeur 1, l'indication des LEDs est désactivée.</li> </ul> <p><b>0 = Toujours OFF, 1 = Indication d'état :</b></p> <ul style="list-style-type: none"> <li>- Si l'objet reçoit la valeur 0, l'indication des LEDs est désactivée.</li> <li>- Si l'objet reçoit la valeur 1, l'indication des LEDs est activée.</li> </ul> <p>Pour plus d'informations, consultez : <a href="#">Indication par LED.</a></p>				

#### 4.1.4 Diagnostic produit

Nr	Nom	Fonction de l'objet	Type de données	Flags														
141	Sorties 1-4	Diagnostic produit	6 byte - Specific	C, R, T														
<p>Cet objet est activé lorsque le paramètre <b>Objet diagnostic produit</b> est actif.</p> <p>Cet objet permet de signaler, selon le produit et l'application utilisée, les défauts en cours. Il permet également d'envoyer la position du commutateur en face avant du produit et le numéro de la sortie concernée par le ou les défauts.</p> <table border="1" data-bbox="140 539 1444 669"> <thead> <tr> <th>Nombre d'octets</th> <th>6 (MSB)</th> <th>5</th> <th>4</th> <th>3</th> <th>2</th> <th>1(LSB)</th> </tr> </thead> <tbody> <tr> <td>Utilisation</td> <td>Position du commutateur</td> <td>Type d'application</td> <td>Numéro de la sortie</td> <td colspan="3">Codes erreurs</td> </tr> </tbody> </table> <p>Cet objet est émis périodiquement et/ou sur changement d'état.</p> <p>Pour plus d'informations, consultez : <a href="#">Diagnostic produit</a>.</p>					Nombre d'octets	6 (MSB)	5	4	3	2	1(LSB)	Utilisation	Position du commutateur	Type d'application	Numéro de la sortie	Codes erreurs		
Nombre d'octets	6 (MSB)	5	4	3	2	1(LSB)												
Utilisation	Position du commutateur	Type d'application	Numéro de la sortie	Codes erreurs														

#### 4.1.5 Test des combinaisons de sorties au passage en mode manu

Nr	Nom	Fonction de l'objet	Type de données	Flags
142	Sorties 1-4	Désactivation du test des combinaisons de sorties	1 bit - 1.001 DPT_Switch	C, R, W
<p>Cet objet est activé lorsque les paramètres <b>Test des combinaisons de sorties au passage en mode manu</b> et <b>Objet désactivation du test des combinaisons de sorties</b> sont actifs.</p> <p>Cet objet permet de commander l'activation du test des combinaisons de sorties au passage en mode manu par le bus KNX.</p> <p>Valeur de l'objet : Elle dépend du paramètre <b>Polarité</b>.</p> <p><b>0= test des combinaisons bloqué, 1=test des combinaisons autorisé :</b></p> <ul style="list-style-type: none"> <li>- Si l'objet reçoit la valeur 0, le test des combinaisons de sortie est bloqué.</li> <li>- Si l'objet reçoit la valeur 1, le test des combinaisons de sortie est autorisé.</li> </ul> <p><b>0= test des combinaisons autorisé, 1=test des combinaisons bloqué :</b></p> <ul style="list-style-type: none"> <li>- Si l'objet reçoit la valeur 1, le test des combinaisons de sortie est bloqué.</li> <li>- Si l'objet reçoit la valeur 0, le test des combinaisons de sortie est autorisé.</li> </ul> <p>Pour plus d'informations, consultez : <a href="#">Désactivation du test des combinaisons de sorties</a>.</p>				

Nr	Nom	Fonction de l'objet	Type de données	Flags
143	Sorties 1-4	Indication d'état du test des combinaisons de sorties	1 bit - 1.011 DPT_State	C, R, T
<p>Cet objet est activé lorsque les paramètres <b>Test des combinaisons de sorties au passage en mode manu</b> et <b>Objet désactivation du test des combinaisons de sorties</b> sont actifs.            Cet objet permet d'émettre l'état du test des combinaisons de sorties sur le bus KNX.</p> <p>Valeur de l'objet : Elle dépend du paramètre <b>Polarité</b>.</p> <p><b>0= test des combinaisons désactivé, 1=test des combinaisons activé :</b></p> <ul style="list-style-type: none"> <li>- Si le test des combinaisons de sorties est désactivé, un télégramme avec une valeur logique 0 est émis.</li> <li>- Si le test des combinaisons de sorties est activé, un télégramme avec une valeur logique 1 est émis.</li> </ul> <p><b>0= test des combinaisons activé, 1=test des combinaisons désactivé :</b></p> <ul style="list-style-type: none"> <li>- Si le test des combinaisons de sorties est désactivé, un télégramme avec une valeur logique 1 est émis.</li> <li>- Si le test des combinaisons de sorties est activé, un télégramme avec une valeur logique 0 est émis.</li> </ul> <p>Cet objet est émis périodiquement et/ou sur changement d'état.</p> <p>Pour plus d'informations, consultez : <a href="#">Indication d'état du test des combinaisons de sorties</a>.</p>				

## 4.2 Objets de communication par sortie

	Nombre	Nom	Fonction de l'objet	Longueur	C	R	W	T
	1	Sortie 1	ON/OFF	1 bit	C	R	W	-
	2	Sortie 1	Variation	1 bit	C	R	W	-
	3	Sortie 1	Valeur d'éclairage	1 byte	C	R	W	-
	4	Sortie 1	Apprentissage de la charge	1 bit	C	R	W	-
	5	Sortie 1	Défaut apprentissage	1 bit	C	R	-	T
	6	Sortie 1	Alternance minuterie/télérupt.	1 bit	C	R	W	-
	7	Sortie 1	Télérupteur temporisé	1 bit	C	R	W	-
	8	Sortie 1	Indication d'état ON/OFF	1 bit	C	R	-	T
	9	Sortie 1	Indication d'état éclairage	1 byte	C	R	-	T
	10	Sortie 1	Minuterie	1 bit	C	R	W	-
	11	Sortie 1	Durée minuterie	3 byte	C	R	W	-
	12	Sortie 1	Scène	1 byte	C	R	W	-
	13	Sortie 1	Preset 1	1 bit	C	R	W	-
	14	Sortie 1	Preset 2	1 bit	C	R	W	-
	15	Sortie 1	Autorisation preset 1	1 bit	C	R	W	-
	16	Sortie 1	Autorisation preset 2	1 bit	C	R	W	-
	17	Sortie 1	Blocage 1	1 bit	C	R	W	-
	18	Sortie 1	Blocage 2	1 bit	C	R	W	-
	19	Sortie 1	Indication d'état blocage	1 bit	C	R	-	T
	20	Sortie 1	Forçage	2 bit	C	R	W	-
	21	Sortie 1	Indication d'état forçage	1 bit	C	R	-	T
	22	Sortie 1	Valeur comptage heures	2 byte	C	R	-	T
	23	Sortie 1	Init. valeur comptage heures	1 bit	C	R	W	-
	24	Sortie 1	Seuil comptage heures atteint	1 bit	C	R	-	T
	25	Sortie 1	Seuil de comptage heures	2 byte	C	R	W	-
	26	Sortie 1	Mode de variation	1 bit	C	R	-	T
	27	Sortie 1	Surcharge	1 bit	C	R	-	T
	28	Sortie 1	Court-circuit	1 bit	C	R	-	T
	29	Sortie 1	Surtension	1 bit	C	R	-	T
	30	Sortie 1	Surchauffe	1 bit	C	R	-	T
	31	Sortie 1	Défaut charge	1 bit	C	R	-	T

	Nombre	Nom	Fonction de l'objet	Longueur	C	R	W	T
	32	Sortie 2	ON/OFF	1 bit	C	R	W	-
	33	Sortie 2	Variation	1 bit	C	R	W	-
	34	Sortie 2	Valeur d'éclairement	1 byte	C	R	W	-
	35	Sortie 2	Apprentissage de la charge	1 bit	C	R	W	-
	36	Sortie 2	Défaut apprentissage	1 bit	C	R	-	T
	37	Sortie 2	Alternance minuterie/télérupt.	1 bit	C	R	W	-
	38	Sortie 2	Télérupteur temporisé	1 bit	C	R	W	-
	39	Sortie 2	Indication d'état ON/OFF	1 bit	C	R	-	T
	40	Sortie 2	Indication d'état éclairement	1 byte	C	R	-	T
	41	Sortie 2	Minuterie	1 bit	C	R	W	-
	42	Sortie 2	Durée minuterie	3 byte	C	R	W	-
	43	Sortie 2	Scène	1 byte	C	R	W	-
	44	Sortie 2	Preset 1	1 bit	C	R	W	-
	45	Sortie 2	Preset 2	1 bit	C	R	W	-
	46	Sortie 2	Autorisation preset 1	1 bit	C	R	W	-
	47	Sortie 2	Autorisation preset 2	1 bit	C	R	W	-
	48	Sortie 2	Blocage 1	1 bit	C	R	W	-
	49	Sortie 2	Blocage 2	1 bit	C	R	W	-
	50	Sortie 2	Indication d'état blocage	1 bit	C	R	-	T
	51	Sortie 2	Forçage	2 bit	C	R	W	-
	52	Sortie 2	Indication d'état forçage	1 bit	C	R	-	T
	53	Sortie 2	Valeur comptage heures	2 byte	C	R	-	T
	54	Sortie 2	Init. valeur comptage heures	1 bit	C	R	W	-
	55	Sortie 2	Seuil comptage heures atteint	1 bit	C	R	-	T
	56	Sortie 2	Seuil de comptage heures	2 byte	C	R	W	-
	57	Sortie 2	Mode de variation	1 bit	C	R	-	T
	58	Sortie 2	Surcharge	1 bit	C	R	-	T
	59	Sortie 2	Court-circuit	1 bit	C	R	-	T
	60	Sortie 2	Surtension	1 bit	C	R	-	T
	61	Sortie 2	Surchauffe	1 bit	C	R	-	T
	62	Sortie 2	Défaut charge	1 bit	C	R	-	T

	Nombre	Nom	Fonction de l'objet	Longueur	C	R	W	T
	63	Sortie 3	ON/OFF	1 bit	C	R	W	-
	64	Sortie 3	Variation	1 bit	C	R	W	-
	65	Sortie 3	Valeur d'éclairement	1 byte	C	R	W	-
	66	Sortie 3	Apprentissage de la charge	1 bit	C	R	W	-
	67	Sortie 3	Défaut apprentissage	1 bit	C	R	-	T
	68	Sortie 3	Alternance minuterie/télérupt.	1 bit	C	R	W	-
	69	Sortie 3	Télérupteur temporisé	1 bit	C	R	W	-
	70	Sortie 3	Indication d'état ON/OFF	1 bit	C	R	-	T
	71	Sortie 3	Indication d'état éclairement	1 byte	C	R	-	T
	72	Sortie 3	Minuterie	1 bit	C	R	W	-
	73	Sortie 3	Durée minuterie	3 byte	C	R	W	-
	74	Sortie 3	Scène	1 byte	C	R	W	-
	75	Sortie 3	Preset 1	1 bit	C	R	W	-
	76	Sortie 3	Preset 2	1 bit	C	R	W	-
	77	Sortie 3	Autorisation preset 1	1 bit	C	R	W	-
	78	Sortie 3	Autorisation preset 2	1 bit	C	R	W	-
	79	Sortie 3	Blocage 1	1 bit	C	R	W	-
	80	Sortie 3	Blocage 2	1 bit	C	R	W	-
	81	Sortie 3	Indication d'état blocage	1 bit	C	R	-	T
	82	Sortie 3	Forçage	2 bit	C	R	W	-
	83	Sortie 3	Indication d'état forçage	1 bit	C	R	-	T
	84	Sortie 3	Valeur comptage heures	2 byte	C	R	-	T
	85	Sortie 3	Init. valeur comptage heures	1 bit	C	R	W	-
	86	Sortie 3	Seuil comptage heures atteint	1 bit	C	R	-	T
	87	Sortie 3	Seuil de comptage heures	2 byte	C	R	W	-
	88	Sortie 3	Mode de variation	1 bit	C	R	-	T
	89	Sortie 3	Surcharge	1 bit	C	R	-	T
	90	Sortie 3	Court-circuit	1 bit	C	R	-	T
	91	Sortie 3	Surtension	1 bit	C	R	-	T
	92	Sortie 3	Surchauffe	1 bit	C	R	-	T
	93	Sortie 3	Défaut charge	1 bit	C	R	-	T

	Nombre	Nom	Fonction de l'objet	Longueur	C	R	W	T
	94	Sortie 4	ON/OFF	1 bit	C	R	W	-
	95	Sortie 4	Variation	1 bit	C	R	W	-
	96	Sortie 4	Valeur d'éclairement	1 byte	C	R	W	-
	97	Sortie 4	Apprentissage de la charge	1 bit	C	R	W	-
	98	Sortie 4	Défaut apprentissage	1 bit	C	R	-	T
	99	Sortie 4	Alternance minuterie/télérupt.	1 bit	C	R	W	-
	100	Sortie 4	Télérupteur temporisé	1 bit	C	R	W	-
	101	Sortie 4	Indication d'état ON/OFF	1 bit	C	R	-	T
	102	Sortie 4	Indication d'état éclairement	1 byte	C	R	-	T
	103	Sortie 4	Minuterie	1 bit	C	R	W	-
	104	Sortie 4	Durée minuterie	3 byte	C	R	W	-
	105	Sortie 4	Scène	1 byte	C	R	W	-
	106	Sortie 4	Preset 1	1 bit	C	R	W	-
	107	Sortie 4	Preset 2	1 bit	C	R	W	-
	108	Sortie 4	Autorisation preset 1	1 bit	C	R	W	-
	109	Sortie 4	Autorisation preset 2	1 bit	C	R	W	-
	110	Sortie 4	Blocage 1	1 bit	C	R	W	-
	111	Sortie 4	Blocage 2	1 bit	C	R	W	-
	112	Sortie 4	Indication d'état blocage	1 bit	C	R	-	T
	113	Sortie 4	Forçage	2 bit	C	R	W	-
	114	Sortie 4	Indication d'état forçage	1 bit	C	R	-	T
	115	Sortie 4	Valeur comptage heures	2 byte	C	R	-	T
	116	Sortie 4	Init. valeur comptage heures	1 bit	C	R	W	-
	117	Sortie 4	Seuil comptage heures atteint	1 bit	C	R	-	T
	118	Sortie 4	Seuil de comptage heures	2 byte	C	R	W	-
	119	Sortie 4	Mode de variation	1 bit	C	R	-	T
	120	Sortie 4	Surcharge	1 bit	C	R	-	T
	121	Sortie 4	Court-circuit	1 bit	C	R	-	T
	122	Sortie 4	Surtension	1 bit	C	R	-	T
	123	Sortie 4	Surchauffe	1 bit	C	R	-	T
	124	Sortie 4	Défaut charge	1 bit	C	R	-	T

#### 4.2.1 ON/OFF

Nr	Nom	Fonction de l'objet	Type de données	Flags
1, 32, 63, 94	Sortie x	ON/OFF	1 bit - 1.001 DPT_Switch	C, R, W

Cet objet est toujours activé. Il permet la commutation du contact de sortie en fonction de la valeur envoyée sur le bus KNX.

Valeur de l'objet : Elle dépend du paramètre **Contact de sortie**.

**Normalement ouvert :**

- Sur réception d'une commande OFF, le contact du relais de sortie est ouvert.
- Sur réception d'une commande ON, le contact du relais de sortie est fermé.

**Normalement fermé :**

- Sur réception d'une commande OFF, le contact du relais de sortie est fermé.
- Sur réception d'une commande ON, le contact du relais de sortie est ouvert.

Pour plus d'informations, consultez : [Définition](#).

#### 4.2.2 Variation

Nr	Nom	Fonction de l'objet	Type de données	Flags
2, 33, 64, 95	Sortie x	Variation	4 bit - 3.007 DPT_DPT_Control_Dimming	C, R, W

Cet objet est toujours activé. Ils permettent la variation relative de la sortie en fonction de la valeur envoyée sur le bus KNX.

La sortie varie en fonction de la valeur reçue au format 4 bit.

Valeur de l'objet :

b3	b2	b1	b0
C	Paliers		

Champs de données	Description	Codage
C	Augmentation ou en diminution du niveau d'éclairage	0 : Diminution 1 : Augmentation
Paliers	Niveau d'éclairage allant de 0% à 100% divisé en paliers	0 : Stop 1 : 100% 2 : 50% 3 : 25% 4 : 12% 5 : 6% 6 : 3% 7 : 1%

Pour plus d'informations, consultez : [Définition](#).

Nr	Nom	Fonction de l'objet	Type de données	Flags
3, 34, 65, 96	Sortie x	Valeur d'éclairément	1 byte - 5.001 DPT_Scaling	C, R, W
<p>Ces objets sont toujours activés. Ils permettent la variation absolue de la sortie en fonction de la valeur envoyée sur le bus KNX.</p> <p>La sortie varie en fonction de la valeur reçue au format 1 byte correspondant en % à la valeur d'éclairément à atteindre.</p> <p>Valeur de l'objet : 0 à 255 : 0 = 0%, 255 = 100%</p> <p>Résolution : 0.4% environ</p> <p>Pour plus d'informations, consultez : <a href="#">Définition</a>.</p>				

#### 4.2.3 Apprentissage de la charge

Nr	Nom	Fonction de l'objet	Type de données	Flags
4, 35, 66, 97	Sortie x	Apprentissage de la charge	1 bit - 1.003 DPT_Enable	C, R, W
<p>Cet objet est toujours activé. Il permet de lancer la procédure d'apprentissage en fonction de la valeur envoyée sur le bus KNX.</p> <p>Cette opération dure environ 30 s et fait varier le niveau d'éclairément.</p> <p>Après cet apprentissage, la charge s'allume au niveau maximum et clignote une fois pour signaler que l'apprentissage est terminé.</p> <p>Si l'objet reçoit la valeur 1, l'apprentissage de la charge est lancé.</p> <p>Pour plus d'informations, consultez : <a href="#">Définition</a>.</p>				

Nr	Nom	Fonction de l'objet	Type de données	Flags
5, 36, 67, 98	Sortie x	Défaut apprentissage	1 bit - 1.005 DPT_Alarm	C, R, T
<p>Cet objet est toujours activé. Il permet de signaler que l'apprentissage de la charge a échoué.</p> <p>A la fin de l'apprentissage, si la charge n'est pas reconnue, l'appareil sélectionnera automatiquement le réglage usine pour le mode de variation.</p> <p>Si l'apprentissage de la charge a échoué, un télégramme avec une valeur logique 1 est émis sur l'objet.</p> <p>Pour plus d'informations, consultez : <a href="#">Définition</a>.</p>				

#### 4.2.4 Temporisations objet ON/OFF

Nr	Nom	Fonction de l'objet	Type de données	Flags
6, 37, 68, 99	Sortie x	Alternance minuterie/télérupt.	1 bit - 1.001 DPT_Switch	C, R, W
<p>Cet objet est activé lorsque le paramètre <b>Alternance minuterie/télérupteur pour objet ON/OFF</b> est actif.            Cet objet permet la commutation entre un mode télérupteur et un mode minuterie sur un même bouton poussoir.</p> <ul style="list-style-type: none"> <li>- Si l'objet <b>Alternance minuterie/télérupt.</b> reçoit la valeur 1, la fonction Télérupteur est activée. La commutation de la sortie se fera de façon standard via l'objet <b>ON/OFF</b>.</li> <li>- Si l'objet <b>Alternance minuterie/télérupt.</b> reçoit la valeur 0, la fonction Minuterie est activée.               <ul style="list-style-type: none"> <li>- Si l'objet <b>ON/OFF</b> reçoit la valeur 1, la sortie commutera sur ON. Après écoulement de la durée paramétrable de la minuterie, la sortie commutera automatiquement sur OFF.</li> <li>- Si l'objet <b>ON/OFF</b> reçoit la valeur 0, la sortie commutera sur OFF.</li> </ul> </li> </ul> <p><i>Exemple : Avoir une fonction ON/OFF la journée et une fonction télérupteur temporisé la nuit.            Durant la journée, le bouton poussoir est utilisé comme un interrupteur ON/OFF. A la fin de la journée, le bouton poussoir est utilisé comme un télérupteur temporisé pour une coupure automatique de la lumière.</i></p> <p>Pour plus d'informations, consultez : <a href="#">Temporisations objet ON/OFF</a>.</p>				

Nr	Nom	Fonction de l'objet	Type de données	Flags
7, 38, 69, 100	Sortie x	Télérupteur temporisé	1 bit - 1.001 DPT_Switch	C, R, W
<p>Cet objet est activé lorsque le paramètre <b>Fonction supplémentaire télérupteur temporisé</b> est actif.            Cet objet combine une fonction télérupteur et une temporisation d'extinction.</p> <ul style="list-style-type: none"> <li>- Si l'objet reçoit la valeur 1, la sortie commute sur ON pour une durée paramétrable. A la fin de la temporisation, la sortie commute sur OFF.</li> <li>- Si l'objet reçoit la valeur 0, la sortie commute sur OFF.</li> </ul> <p><i>Note : La fonction de télérupteur temporisé est généralement utilisée dans les cas d'éclairage de caves, greniers et de hangars.</i></p> <p>Pour plus d'informations, consultez : <a href="#">Temporisations objet ON/OFF</a>.</p>				

#### 4.2.5 Indication d'état

Nr	Nom	Fonction de l'objet	Type de données	Flags
8, 39, 70, 101	Sortie x	Indication d'état ON/OFF	1 bit - 1.001 DPT_Switch	C, R, T
<p>Cet objet est activé lorsque le paramètre <b>Indication d'état ON/OFF</b> est actif.            Cet objet permet d'émettre l'état du contact de sortie de l'appareil sur le bus KNX.            Valeur de l'objet : Elle dépend du paramètre <b>Polarité</b>.</p> <p><b>0 = ON, 1 = OFF</b></p> <ul style="list-style-type: none"> <li>- Si le relais de sortie est ouvert, un télégramme avec la valeur logique 1 est émis sur le bus KNX.</li> <li>- Si le relais de sortie est fermé, un télégramme avec la valeur logique 0 est émis sur le bus KNX.</li> </ul> <p><b>0 = OFF, 1 = ON</b></p> <ul style="list-style-type: none"> <li>- Si le relais de sortie est ouvert, un télégramme avec la valeur logique 0 est émis sur le bus KNX.</li> <li>- Si le relais de sortie est fermé, un télégramme avec la valeur logique 1 est émis sur le bus KNX.</li> </ul> <p>Cet objet est émis périodiquement et/ou sur changement d'état.</p> <p>Pour plus d'informations, consultez : <a href="#">Indication d'état</a>.</p>				

Nr	Nom	Fonction de l'objet	Type de données	Flags
9, 40, 71, 102	Sortie x	Indication d'état éclairement	1 byte - 5.001 DPT_Scaling	C, R, T

Cet objet est activé lorsque le paramètre **Indication d'état éclairement** est actif.  
Cet objet permet d'émettre la valeur d'éclairement de la sortie sur le bus KNX.  
Valeur de l'objet : 0 à 255 : 0 = 0%, 255 = 100%

Pour plus d'informations, consultez : [Indication d'état](#).

#### 4.2.6 Minuterie

Nr	Nom	Fonction de l'objet	Type de données	Flags
10, 41, 72, 103	Sortie x	Minuterie	1 bit - 1.001 DPT_Switch	C, R, W

Cet objet est activé lorsque le paramètre **Minuterie** est actif.  
Cet objet permet d'activer la fonction Minuterie de l'appareil par le bus KNX.  
Valeur de l'objet :

- Sur réception d'un front montant (0 vers 1) sur cet objet, la sortie commute pour une durée paramétrable.
- Sur réception d'un front descendant (1 vers 0) sur cet objet, la sortie reste en l'état.

*Note : Selon le paramétrage, la durée de la minuterie peut-être interrompue par un appui long sur le bouton poussoir contrôlant la minuterie.*  
*Note : Selon le paramétrage, à réception d'une commande de démarrage durant la minuterie, la durée de la minuterie est réinitialisée.*

Pour plus d'informations, consultez : [Minuterie](#).

Nr	Nom	Fonction de l'objet	Type de données	Flags
11, 42, 73, 104	Sortie x	Durée minuterie	3 byte - 10.001 DPT_TimeOfDay	C, R, W

Cet objet est activé lorsque le paramètre **Durée minuterie modifiable par objet** est actif.  
Cet objet permet de régler la durée de la minuterie. La durée de la minuterie peut ainsi être réglée en fonction d'une période de la journée.

Octet 3 (MSB)					Octet 2						Octet 1 (LSB)												
			Heures				Minutes						Secondes										
0	0	0	H	H	H	H	H	0	0	M	M	M	M	M	M	0	0	S	S	S	S	S	S

Champs	Codage	Valeur	Unité
Heures	Binaire	0 à 23 (5 bit)	Heures
Minutes	Binaire	0 à 59 (6 bit)	Minutes
Secondes	Binaire	0 à 59 (6 bit)	Secondes

Pour plus d'informations, consultez : [Minuterie](#).

#### 4.2.7 Scène

Nr	Nom	Fonction de l'objet	Type de données	Flags
12, 43, 74, 105	Sortie x	Scène	1 byte - 17.001 DPT_SceneNumber	C, R, W

Cet objet est activé lorsque le paramètre **Scène** est actif.  
Cet objet permet de rappeler ou de mémoriser une scène.  
Ci-dessous le détail du format de l'objet.

7	6	5	4	3	2	1	0
Apprentissage		Non utilisé		Numéro de scène			

Bit 7 : 0 : La scène est appelée / 1 : La scène est mémorisée.  
Bit 6 : Non utilisé.  
Bit 5 à Bit 0 : Numéro de scène de 0 (scène 1) à 63 (scène 64).

Pour plus d'informations, consultez : [Scène](#).

#### 4.2.8 Preset

Nr	Nom	Fonction de l'objet	Type de données	Flags
13, 44, 75, 106	Sortie x	Preset 1	1 bit - 1.022 DPT_Scene_AB	C, R, W

Cet objet est activé lorsque le paramètre **Preset** a la valeur **Actif avec 1 objet de Preset** ou **Actif avec 2 objets de Preset**.

Cet objet permet de mettre un ensemble de sorties dans un état prédéfini paramétrable.

Valeur de l'objet :

- Si l'objet reçoit la valeur 0, les valeurs des paramètres pour un preset 1 = 0 sont appliquées.
- Si l'objet reçoit la valeur 1, les valeurs des paramètres pour un preset 1 = 1 sont appliquées.

Pour plus d'informations, consultez : [Preset](#).

Nr	Nom	Fonction de l'objet	Type de données	Flags
14, 45, 76, 107	Sortie x	Preset 2	1 bit - 1.022 DPT_Scene_AB	C, R, W

Cet objet est activé lorsque le paramètre **Preset** a la valeur **Actif avec 2 objets de Preset**.

Voir objet Nr. 12

Nr	Nom	Fonction de l'objet	Type de données	Flags
15, 46, 77, 108	Sortie x	Autorisation preset 1	1 bit - 1.003 DPT_Enable	C, R, W

Cet objet est activé lorsque le paramètre **Objets autorisation preset** est actif.

Cet objet permet d'activer ou désactiver la fonction Preset 1 de l'appareil par le bus KNX.

Valeur de l'objet : Elle dépend du paramètre **Polarité de l'objet Autorisation preset 1**.

**0 = Bloqué, 1 = Autorisé :**

- Si l'objet reçoit la valeur 0, la fonction Preset 1 est désactivé.
- Si l'objet reçoit la valeur 1, la fonction Preset 1 est activé.

**0 = Autorisé, 1 = Bloqué :**

- Si l'objet reçoit la valeur 0, la fonction Preset 1 est activé.
- Si l'objet reçoit la valeur 1, la fonction Preset 1 est désactivé.

Pour plus d'informations, consultez : [Preset](#).

Nr	Nom	Fonction de l'objet	Type de données	Flags
16, 47, 78, 109	Sortie x	Autorisation preset 2	1 bit - 1.003 DPT_Enable	C, R, W
Voir objet Nr. 14				

#### 4.2.9 Blocage

Nr	Nom	Fonction de l'objet	Type de données	Flags
17, 48, 79, 110	Sortie x	Blocage 1	1 bit - 1.003 DPT_Enable	C, R, W
<p>Cet objet est activé lorsque le paramètre <b>Blocage</b> a la valeur <b>Actif avec 1 objet de blocage</b> ou <b>Actif avec 2 objets de blocage</b>.</p> <p>Cet objet permet de commander l'activation du blocage par le bus KNX.</p> <p>Valeur de l'objet : Elle dépend du paramètre <b>Polarité de l'objet blocage 1</b>.</p> <p><b>0 = Blocage actif, 1 = Blocage inactif :</b></p> <ul style="list-style-type: none"> <li>- Si l'objet reçoit la valeur 0, la fonction Blocage est activée.</li> <li>- Si l'objet reçoit la valeur 1, la fonction Blocage est désactivée.</li> </ul> <p><b>0 = Blocage inactif, 1 = Blocage actif :</b></p> <ul style="list-style-type: none"> <li>- Si l'objet reçoit la valeur 0, la fonction Blocage est désactivée.</li> <li>- Si l'objet reçoit la valeur 1, la fonction Blocage est activée.</li> </ul> <p>Pour plus d'informations, consultez : <a href="#">Blocage</a>.</p>				

Nr	Nom	Fonction de l'objet	Type de données	Flags
18, 49, 80, 111	Sortie x	Blocage 2	1 bit - 1.003 DPT_Enable	C, R, W
<p>Cet objet est activé lorsque le paramètre <b>Blocage</b> a la valeur <b>Actif avec 2 objets de blocage</b>.</p> <p>Voir objet Nr. 16.</p>				

Nr	Nom	Fonction de l'objet	Type de données	Flags
19, 50, 81, 112	Sortie x	Indication d'état blocage	1 bit - 1.011 DPT_State	C, R, T
<p>Cet objet est activé lorsque le paramètre <b>Objet indication d'état fonction blocage</b> est actif.</p> <p>Cet objet permet d'émettre l'état de la fonction Blocage de l'appareil sur le bus KNX.</p> <p>Valeur de l'objet : Elle dépend du paramètre <b>Polarité</b>.</p> <p><b>0 = Blocage inactif, 1 = Blocage actif :</b></p> <ul style="list-style-type: none"> <li>- Si la fonction Blocage est désactivée, un télégramme avec une valeur logique 0 est émis sur le bus KNX.</li> <li>- Si la fonction Blocage est activée, un télégramme avec une valeur logique 1 est émis sur le bus KNX.</li> </ul> <p><b>0 = Blocage actif, 1 = Blocage inactif :</b></p> <ul style="list-style-type: none"> <li>- Si la fonction Blocage est activée, un télégramme avec une valeur logique 0 est émis sur le bus KNX.</li> <li>- Si la fonction Blocage est désactivée, un télégramme avec une valeur logique 1 est émis sur le bus KNX.</li> </ul> <p>Cet objet est émis périodiquement et/ou sur changement d'état.</p> <p>Pour plus d'informations, consultez : <a href="#">Blocage</a>.</p>				

#### 4.2.10 Forçage

Nr	Nom	Fonction de l'objet	Type de données	Flags
20, 51, 82, 113	Sortie x	Forçage	2 bit - 2.002 DPT_Bool_Control	C, R, W

Cet objet est activé lorsque le paramètre **Forçage** est actif.  
L'état du contact de sortie est directement déterminé par cet objet.  
Ci-dessous le détail du format de l'objet.

Télégramme reçu sur l'objet forçage		Etat des sorties
Bit 1	Bit 2	
0	0	Fin de forçage
0	1	Fin de forçage
1	0	Forçage OFF
1	1	Forçage ON

Le premier bit de cet objet (bit 0) détermine l'état du contact de sortie qui doit être forcé. Le second bit active ou désactive le contrôle de forçage.

Pour plus d'informations, consultez : [Forçage](#).

Nr	Nom	Fonction de l'objet	Type de données	Flags
21, 52, 83, 114	Sortie x	Indication d'état forçage	1 bit - 1.011 DPT_State	C, R, T

Cet objet est activé lorsque le paramètre **Objet indication d'état fonction forçage** est actif.  
Cet objet permet d'émettre l'état de la fonction Forçage de l'appareil sur le bus KNX.  
Valeur de l'objet : Elle dépend du paramètre **Polarité**.

**0 = Non forcé, 1 = Forcé :**

- Si la fonction Forçage est désactivée, un télégramme avec une valeur logique 0 est émis.
- Si la fonction Forçage est activée, un télégramme avec une valeur logique 1 est émis.

**0 = Forcé, 1 = Non forcé :**

- Si la fonction Forçage est activée, un télégramme avec une valeur logique 0 est émis.
- Si la fonction Forçage est désactivée, un télégramme avec une valeur logique 1 est émis.

Cet objet est émis périodiquement et/ou sur changement d'état.

Pour plus d'informations, consultez : [Forçage](#).

#### 4.2.11 Comptage heures

Nr	Nom	Fonction de l'objet	Type de données	Flags
22, 53, 84, 115	Sortie x	Valeur comptage heures (h)	2 byte - 7.007 DPT_Time(h)	C, R, T
<p>Cet objet est activé lorsque le paramètre <b>Comptage heures</b> est actif.            Cet objet permet d'émettre la valeur de comptage des heures de fonctionnement de l'appareil sur le bus KNX.            La valeur du compteur est sauvegardée pendant une coupure du bus KNX. Elle est transmise après retour du bus ou après un téléchargement ETS.            Valeur de l'objet : 0 à 65535 heures.</p> <p>Cet objet est émis périodiquement et/ou sur changement d'état.            Pour plus d'informations, consultez : <a href="#">Comptage heures</a>.</p>				

Nr	Nom	Fonction de l'objet	Type de données	Flags
23, 54, 85, 116	Sortie x	Init. valeur comptage heures	1 bit - 1.003 DPT_Enable	C, R, W
<p>Cet objet est activé lorsque le paramètre <b>Comptage heures</b> est actif.            Cet objet permet de réinitialiser la valeur de comptage des heures de fonctionnement.            Valeur de l'objet :</p> <ul style="list-style-type: none"> <li>- Si l'objet reçoit la valeur 0, le compteur n'est pas initialisé.</li> <li>- Si l'objet reçoit la valeur 1, le compteur est initialisé.</li> </ul> <p>Pour plus d'informations, consultez : <a href="#">Comptage heures</a>.</p>				

Nr	Nom	Fonction de l'objet	Type de données	Flags
24, 55, 86, 117	Sortie x	Seuil comptage heures atteint	1 bit - 1.011 DPT_State	C, R, T
<p>Cet objet est activé lorsque le paramètre <b>Comptage heures</b> est actif.            Cet objet signale que le compteur des heures de fonctionnement a atteint le seuil de comptage.</p> <ul style="list-style-type: none"> <li>- Compteur incrémental : Compteur = Seuil de comptage.</li> <li>- Compteur décrémental : Compteur = 0.</li> </ul> <p>Valeur de l'objet : Si le seuil de comptage est atteint, un télégramme avec une valeur logique 1 est émis sur le bus KNX.            La valeur du compteur est sauvegardée pendant une coupure du bus KNX. Elle est transmise après retour du bus ou après un téléchargement ETS.</p> <p>Cet objet est émis périodiquement et/ou sur changement d'état.            Pour plus d'informations, consultez : <a href="#">Comptage heures</a>.</p>				

Nr	Nom	Fonction de l'objet	Type de données	Flags
25, 56, 87, 118	Sortie x	Seuil de comptage (h)	2 byte - 7.007 DPT_Time(h)	C, R, W
<p>Cet objet est activé lorsque le paramètre <b>Valeur seuil de comptage modifiable par objet</b> est actif. Cet objet permet d'initialiser le seuil de comptage du compteur des heures de fonctionnement par le bus KNX.            Valeur de l'objet : 0 à 65535 heures.</p> <p>Cet objet est émis périodiquement et/ou sur changement d'état.            Pour plus d'informations, consultez : <a href="#">Comptage heures</a>.</p>				

#### 4.2.12 Notifications

Nr	Nom	Fonction de l'objet	Type de données	Flags
27, 58, 89, 120	Sortie x	Surcharge	1 bit - 1.005 DPT_Alarm	C, R, T
<p>Cet objet est activé lorsque le paramètre <b>Surcharge</b> est actif.            Cet objet permet de signaler une surcharge de la sortie concernée sur le bus KNX. Une surcharge se traduit par exemple par la connexion de plusieurs lampes en sortie dépassant la puissance nominale.            Valeur de l'objet : Si une surcharge de la sortie concernée est détectée, un télégramme avec une valeur logique 1 est émis sur l'objet.</p> <p>Cet objet est émis périodiquement et/ou sur changement d'état.            Pour plus d'informations, consultez : <a href="#">Notifications</a>.</p>				

Nr	Nom	Fonction de l'objet	Type de données	Flags
28, 59, 90, 121	Sortie x	Court-circuit	1 bit - 1.005 DPT_Alarm	C, R, T
<p>Cet objet est activé lorsque le paramètre <b>Court-circuit</b> est actif.            Cet objet permet de signaler un court circuit de la sortie concernée sur le bus KNX.            Valeur de l'objet : Si un court circuit de la sortie concernée est détecté, un télégramme avec une valeur logique 1 est émis sur l'objet.</p> <p>Cet objet est émis périodiquement et/ou sur changement d'état.            Pour plus d'informations, consultez : <a href="#">Notifications</a>.</p>				

Nr	Nom	Fonction de l'objet	Type de données	Flags
29, 60, 91, 122	Sortie x	Surtension	1 bit - 1.005 DPT_Alarm	C, R, T
<p>Cet objet est activé lorsque le paramètre <b>Surtension</b> est actif.            Cet objet permet de signaler une surtension de la sortie concernée sur le bus KNX.            Valeur de l'objet : Si une surtension de la sortie concernée est détectée, un télégramme avec une valeur logique 1 est émis sur l'objet.</p> <p>Cet objet est émis périodiquement et/ou sur changement d'état.            Pour plus d'informations, consultez : <a href="#">Notifications</a>.</p>				

Nr	Nom	Fonction de l'objet	Type de données	Flags
30, 61, 92, 123	Sortie x	Surchauffe	1 bit - 1.005 DPT_Alarm	C, R, T
<p>Cet objet est activé lorsque le paramètre <b>Surchauffe</b> est actif.            Cet objet permet de signaler une surchauffe de la sortie concernée sur le bus KNX. Une surchauffe se traduit par la connexion d'une charge en sortie entraînant une élévation de température du circuit de sortie.            Valeur de l'objet : Si une surcharge de la sortie concernée est détectée, un télégramme avec une valeur logique 1 est émis sur l'objet.</p> <p>Cet objet est émis périodiquement et/ou sur changement d'état.            Pour plus d'informations, consultez : <a href="#">Notifications</a>.</p>				

Nr	Nom	Fonction de l'objet	Type de données	Flags
31, 62, 93, 124	Sortie x	Défaut charge	1 bit - 1.005 DPT_Alarm	C, R, T
<p>Cet objet est activé lorsque le paramètre <b>Défaut charge</b> est actif.</p> <p>Cet objet permet de signaler un défaut de charge de la sortie concernée sur le bus KNX. Un défaut de charge correspond à une charge en sortie absente ou défectueuse.</p> <p>Valeur de l'objet : Si un défaut de charge de la sortie concernée est détecté, un télégramme avec une valeur logique 1 est émis sur l'objet.</p> <p>Cet objet est émis périodiquement et/ou sur changement d'état.</p> <p>Pour plus d'informations, consultez : <a href="#">Notifications</a>.</p>				

## 5. Annexe

### 5.1 Caractéristiques techniques

#### - TYAS664AN

Média KNX	TP1-256
Tension d'alimentation KNX	21...32 V $\equiv$ TBTS
Courant absorbé KNX	typ. 2,4 mA
Tension d'alimentation via réseau	230 V $\sim$ +10/-15%; 50/60 Hz 240 V $\sim$ +/-6%; 50/60 Hz
Dissipation max	2,4W
Protection en amont: Disjoncteur	10 A
Tension de choc	4 kV
Altitude de fonctionnement	max. 2000 m
Degré de pollution	2
Température de fonctionnement	-5° ... +45 °C
Dimensions	8 TE, 8 x 17.5 mm

## 5.2 Tableau des combinaisons logiques

Input 4	Input 3	Input 2	Input 1	OR	AND
-	-	0	0	0	0
-	-	0	1	1	0
-	-	1	0	1	0
-	-	1	1	1	1
-	0	0	0	0	0
-	0	0	1	1	0
-	0	1	0	1	0
-	0	1	1	1	0
-	1	0	0	1	0
-	1	0	1	1	0
-	1	1	0	1	0
-	1	1	1	1	1
0	0	0	0	0	0
0	0	0	1	1	0
0	0	1	0	1	0
0	0	1	1	1	0
0	1	0	0	1	0
0	1	0	1	1	0
0	1	1	0	1	0
0	1	1	1	1	0
1	0	0	0	1	0
1	0	0	1	1	0
1	0	1	0	1	0
1	0	1	1	1	0
1	1	0	0	1	0
1	1	0	1	1	0
1	1	1	0	1	0
1	1	1	1	1	1

## 5.3 Principales caractéristiques

Produit	TYAS664AN
Nombre max. adresses de groupe	254
Nombre max. associations	255
Objets	143



**Hager Controls S.A.S.**

B.P. 10140

Saverne Cedex

France

**T** +33 (0) 3 88 02 87 00

info@hager.com

**hager.com**

Hager Controls  
BP10140  
67703 Saverne Cedex, France  
T +33 (0) 3 88 02 87 00  
info@hager.com  
hager.com