

Lichtsteuerung

Schalt-Einsatz, 1fach

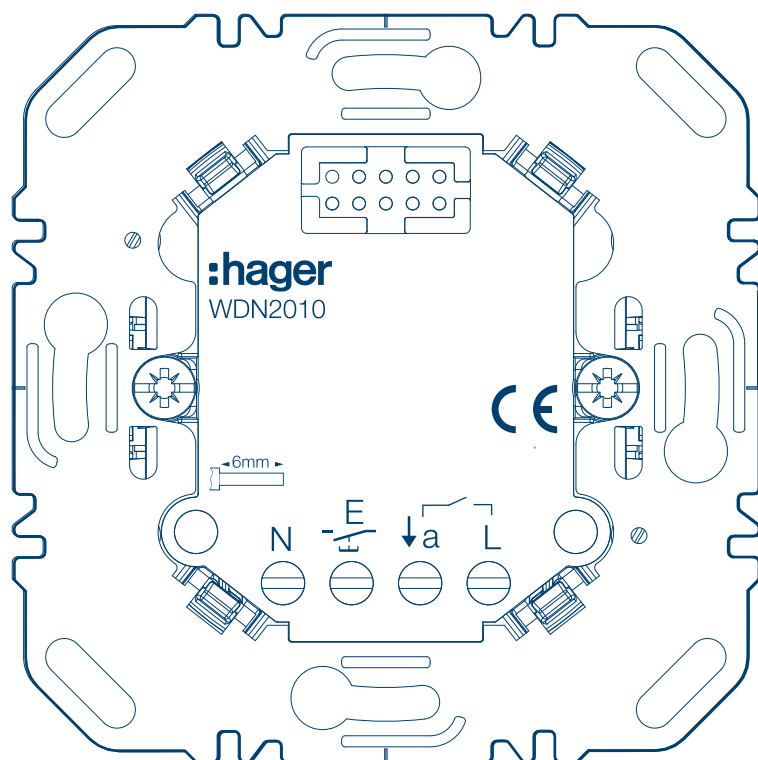

Schalt-Einsatz, 1fach, 10 A
WDN2010

CE

1	Einleitung.....	3
2	Sicherheitshinweise.....	4
3	Geräteaufbau.....	5
3.1	Abmessungen.....	5
4	Funktion.....	6
4.1	Bestimmungsgemäße Verwendung.....	6
5	Bedienung.....	7
6	Montage und elektrischer Anschluss.....	8
7	Technische Daten.....	11
8	Zubehör.....	12
9	Hilfe im Problemfall.....	13
10	Entsorgungshinweis.....	14

1 Einleitung

Diese Anleitung beschreibt die Installation des Schalt-Einsatzes, 1fach. Das Gerät ist Teil der modularen Elektronik-Plattform, vernetzbar über den Funk-Standard Matter.

Ergänzend zum produktbeiliegenden Quickguide finden Sie z. B.:

- Details zur Verwendung von Nebenstellen
- Wichtige Hinweise zu angeschlossenen Lasten
- Passendes Zubehör
- Hilfe im Problemfall



► Beachten Sie zusätzlich die Bedienungsanleitung des für den Betrieb benötigten Aufsatzes (z. B. Tastenmodul 1fach). Sie erklärt die Bedienung des Komplettgerätes und entsprechende Einstellmöglichkeiten.

Systemübersicht

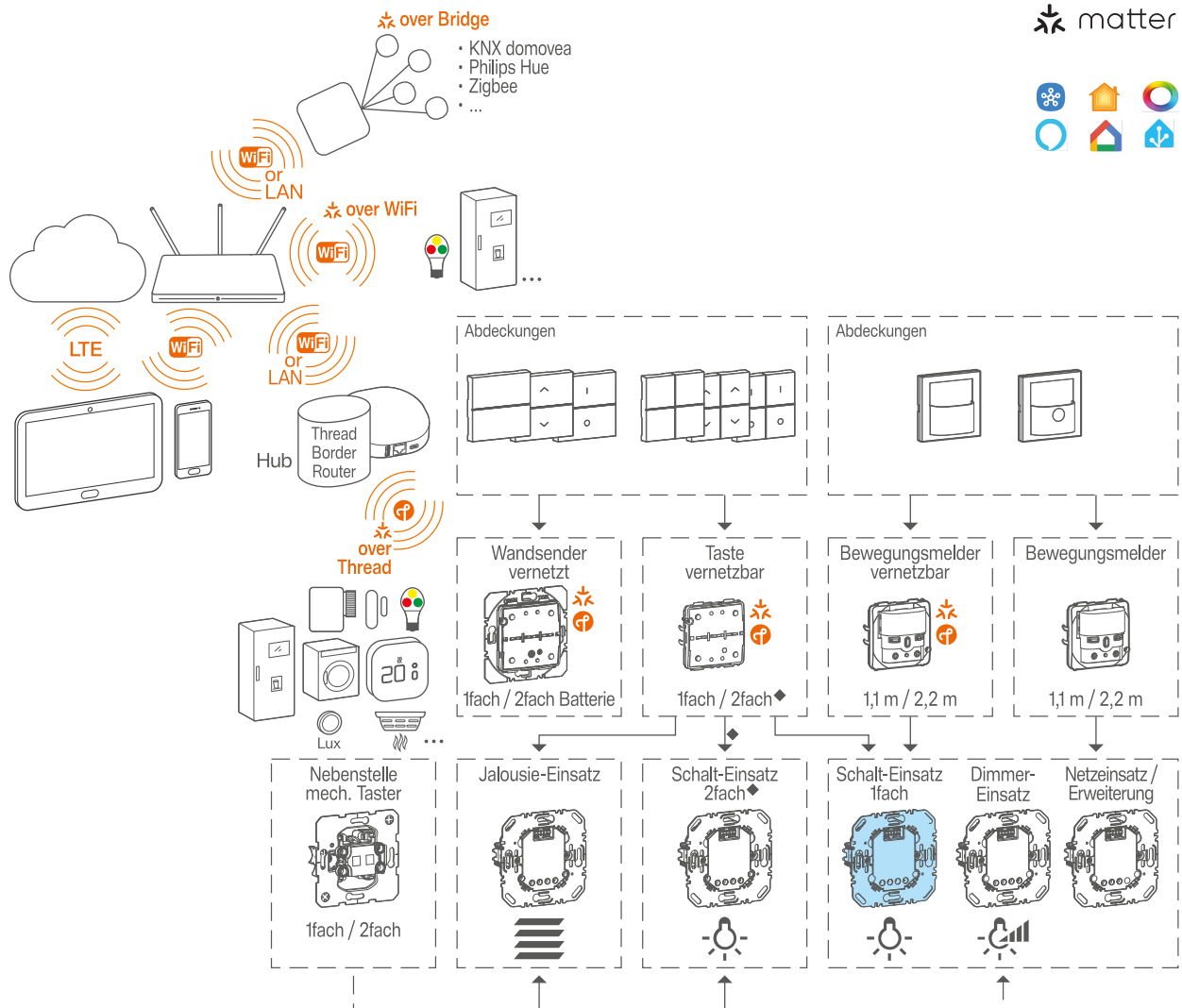

2 Sicherheitshinweise

Einbau und Montage elektrischer Geräte dürfen nur durch eine Elektrofachkraft gemäß den einschlägigen Installationsnormen, Richtlinien, Bestimmungen, Sicherheits- und Unfallverhütungsvorschriften des Landes erfolgen.

Bei Nichtbeachten der Installationshinweise können Schäden am Gerät, Brand oder andere Gefahren entstehen.

Gefahr durch elektrischen Schlag. Das Gerät nicht ohne Aufsatz betreiben. Aufsatz mit Befestigungsschraube am Einsatz befestigen.

Brandgefahr. Als Geräteschutz muss ein Leitungsschutzschalter mit Auslösecharakteristik B gemäß Anschlussbild installiert sein.

Brandgefahr. Bei Betrieb mit konventionellen Trafos jeden Trafo entsprechend den Herstellerangaben primärseitig absichern. Nur Sicherheitstransformatoren nach EN 61558-2-6 (VDE 0570 Teil 2-6) verwenden.

3 Geräteaufbau

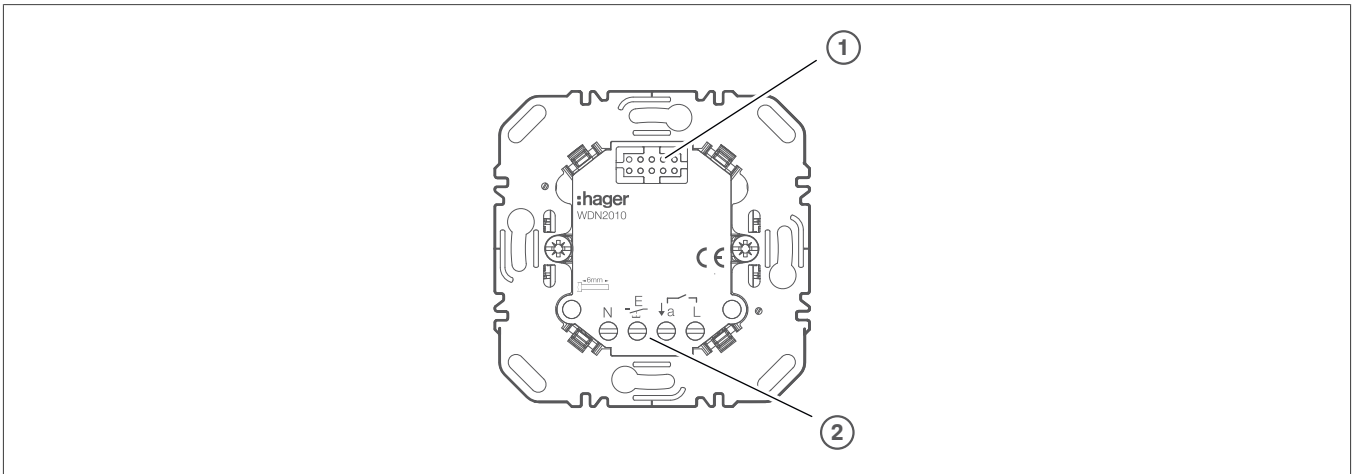

- ① Steckschnittstelle Einsatz/Aufsatz
- ② Anschlussklemmen

3.1 Abmessungen



Bild 1: Einbautiefen

4 Funktion

4.1 Bestimmungsgemäße Verwendung

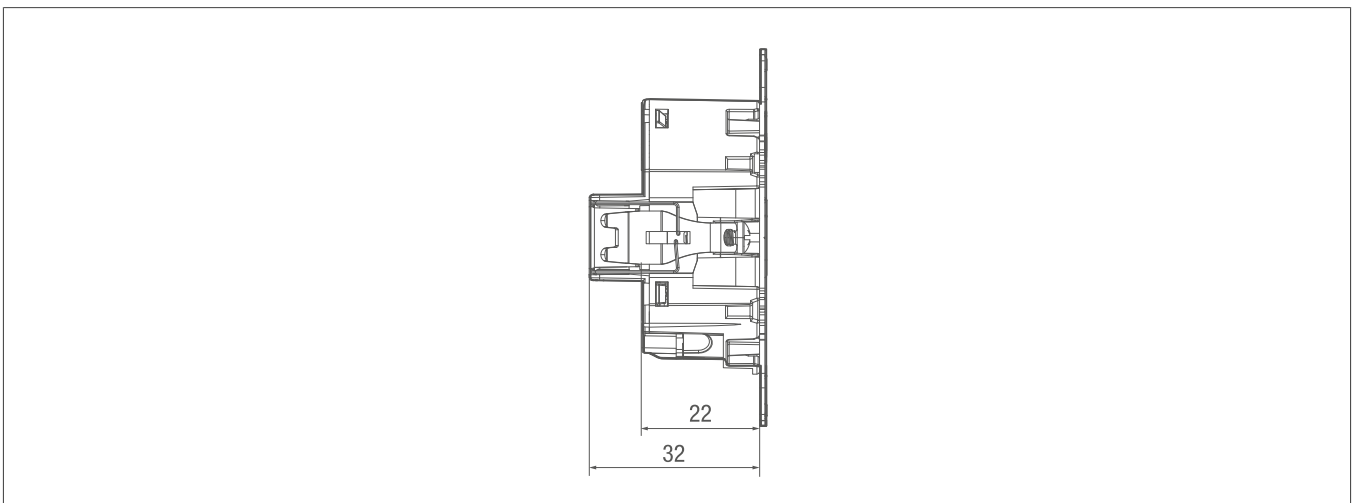

Schalten von Beleuchtung. Unterstützte Lastarten und Leistungswerte siehe Technische Daten.



Ausschließlich zum Gebrauch in tropf- und spritzwasserfreien Innenbereichen geeignet

Montage in Gerätedose nach DIN 49073 (Empfehlung: Tiefe Dose)

Betrieb mit geeignetem Aufsatz (siehe Zubehör)

5 Bedienung

Die Bedienung ist der Anleitung des jeweiligen Aufsatzes zu entnehmen (siehe Zubehör).



Bedienung und Nebenstellenbedienung sind nur möglich, wenn auf dem Einsatz ein passender Aufsatz steckt.

6 Montage und elektrischer Anschluss



Gefahr

Elektrischer Schlag bei Berühren spannungsführender Teile!

Elektrischer Schlag kann zum Tod führen!

- Vor Arbeiten am Gerät spannungsfrei schalten!
- Gerät nicht ohne Aufsatz betreiben!
- Aufsatz mit Befestigungsschraube am Einsatz befestigen!



Gefahr

Zerstörungsgefahr!

Bei Verwendung eines nicht geeigneten Leitungsschutzschalters kann in einem Kurzschlussfall das Gerät zerstört werden!

- Nur Leitungsschutzschalter mit Auslösecharakteristik B gemäß Anschlussbild verwenden!

☑ Als Geräteschutz muss ein Leitungsschutzschalter gemäß Anschlussbild installiert sein.

- 1 Gerät gemäß Anschlussbild anschließen (Bild 2, 3 oder 4).



Bild 2: Anschlussbild



Bild 3: Anschlussbild mit optionalen Taster-Nebenstellen

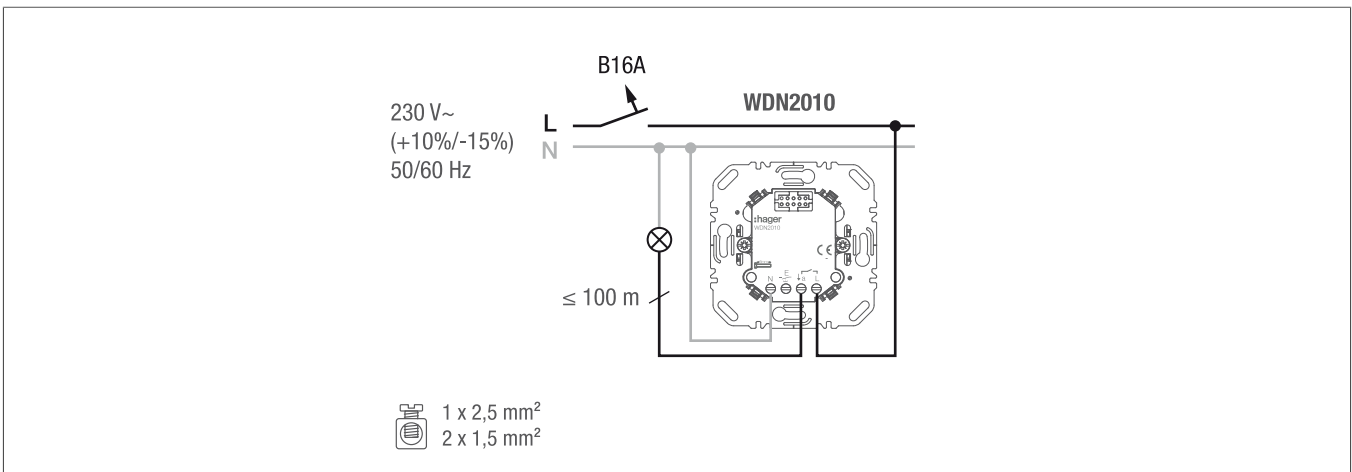

Beleuchtete mechanische Taster Nebenstellen müssen über eine separate N-Klemme verfügen.

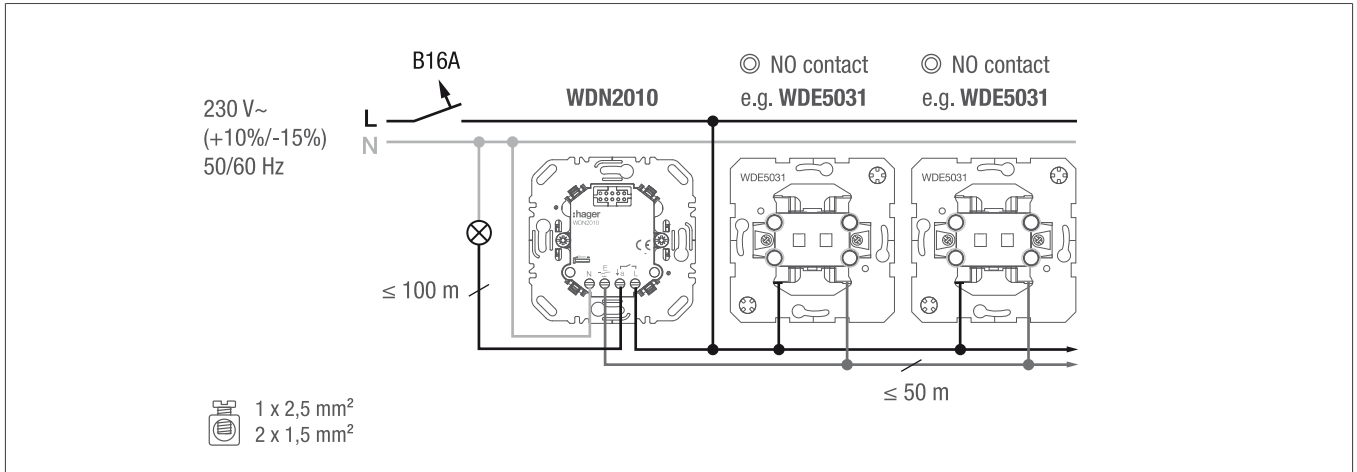

Bild 4: Anschlussbild mit optionalen Bewegungsmelder-Nebenstellen und mechanischen Taster-Nebenstellen



Bewegungsmelder-Nebenstellen nur verwenden, wenn der Schalt-Einsatz mit einem Bewegungsmelder Aufsatz betrieben wird.

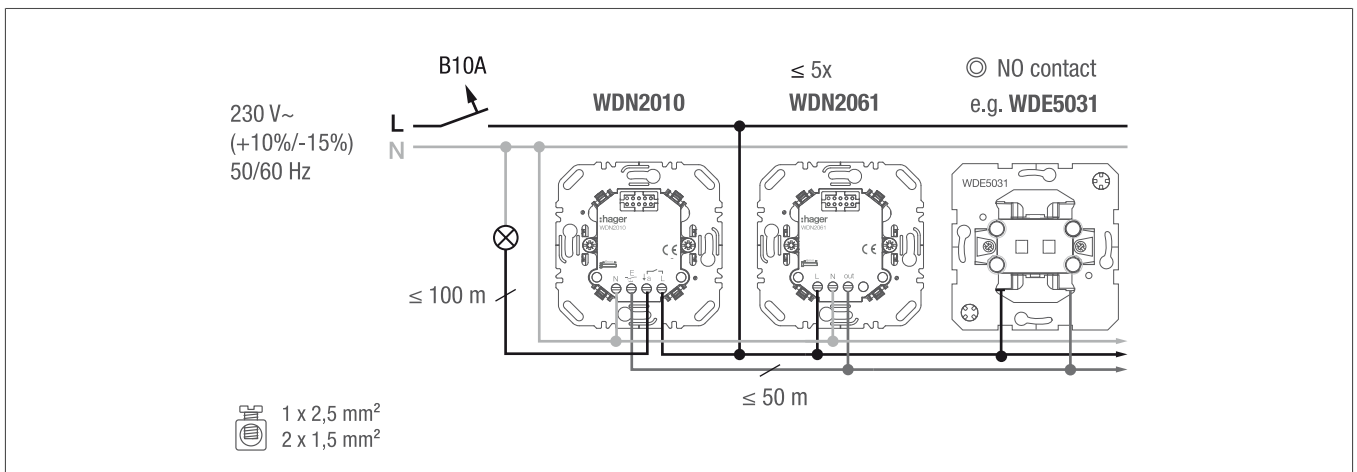
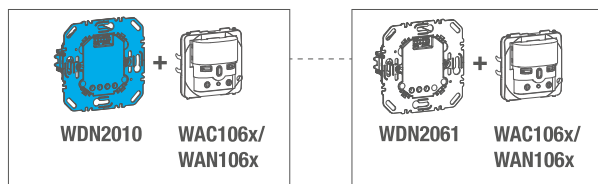

Bewegungsmelder-Hauptstelle

Bewegungsmelder-Nebenstelle



Achtung: Bei Verwendung eines Tastenmoduls WAC1010/WAC1020 als Aufsatz ist kein Nebenstellenbetrieb mit dem WDN2061 möglich.

Montage und elektrischer Anschluss

- 2 Gerät in einer Gerätedose montieren. Die Anschlussklemmen müssen dabei unten liegen.

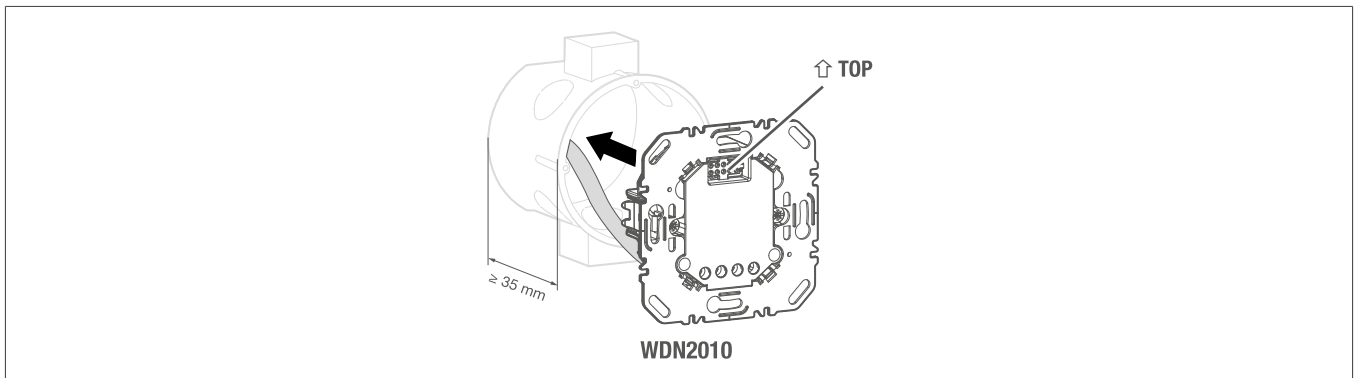

- 3 Rahmen und Aufsatz montieren. ► Anleitung des verwendeten Aufsatzes beachten.
- 4 Aufsatz mit Befestigungsschraube am Einsatz befestigen!
- 5 Passende Abdeckung montieren.

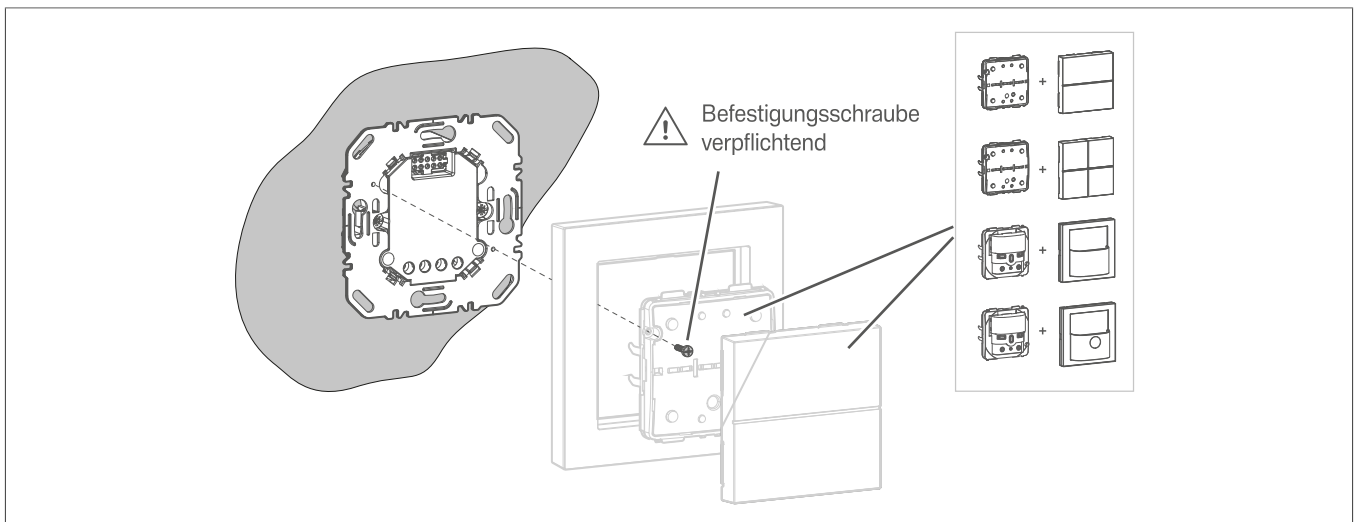

7 Technische Daten

Nennspannung	AC 230 V~ (+10% / -15%)
Netzfrequenz	50/60 Hz
Leistungsaufnahme (Stand-by)	< 0,1 W
Kontaktart	μ-Kontakt, Schließer
Kontakt-Mindestlast	ca. 15 W
Anschlussklemmen Querschnitte	1 x 2,5 mm ² oder 2 x 1,5 mm ²
Lastleitungslänge	max. 100 m
Nebenstellenleitungslänge	max. 50 m
Anzahl Nebenstellen Taster, unbeleuchtet	unbegrenzt
Anzahl Bewegungsmelder-Nebenstellen (WDN2061 + Bewegungsmelder Aufsatz)	max. 5
Glühlampen	2300 W
HV-Halogenlampen	2300 W
NV-Halogenlampen mit elektronischen Trafos oder Bi-Mode Trafos	1500 VA
NV-Halogenlampen mit mit konventionellen Trafos	1500 VA
230 V LED-Lampen (Retrofit LED)	350 W
230 V LED-Lampen (Retrofit Filament LED)	500 W
Einbautiefe Gehäuse	22 mm
Einbautiefe der Krallenführung	32 mm
Betriebstemperatur	-5°C ... +45°C
Lager-/Transporttemperatur	-20°C ... +60°C
Relative Feuchte	5 ... 85 % (keine Betauung)
Schutzart	IP20



Mischlasten bis zur kleinsten Maximal-Last möglich.







Wichtige Hinweise zu Trafos:

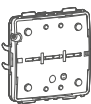
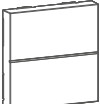
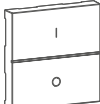
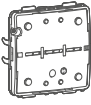
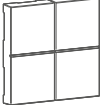
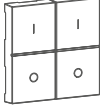

Auslastung von konventionellen oder elektronischen Trafos gemäß den Herstellerangaben vornehmen.

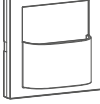
Die Leistungsangaben sind einschließlich Trafoverlustleistung bei induktiven Trafos 20% und elektronischen Trafos 10%.

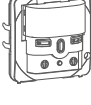
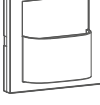
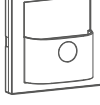
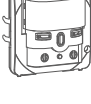
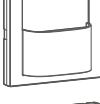
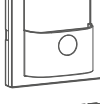
8 Zubehör

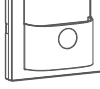
Kompatible Aufsätze			+ Passende Abdeckungen			
	WAC1010	Tastenmodul Matter vernetzbar, 1fach		WAN7010xx		WAN7011xx
	WAC1020	Tastenmodul Matter vernetzbar, 2fach		WAN7020xx		WAN7021xx
	WAC1061	Bewegungsmelder Matter vernetzbar, Einbauhöhe 1,1m		WAN7030xx		WAN7040xx
	WAC1062	Bewegungsmelder Matter vernetzbar, Einbauhöhe 2,2m		WAN7030xx		WAN7040xx
	WAN1061	Bewegungsmelder Aufsatz, Einbauhöhe 1,1m		WAN7030xx		WAN7040xx
	WAN1062	Bewegungsmelder Aufsatz, Einbauhöhe 2,2m		WAN7030xx		WAN7040xx

9 Hilfe im Problemfall

Gerät lässt sich nicht mehr einschalten.

Relaiskontakt ist oxidiert.

💡 Angeschlossene Last erhöhen. Kontakt-Mindestlast beachten (siehe Technische Daten).

Gerät ist eingeschaltet und lässt sich nicht mehr ausschalten. Die zulässige Maximallast wurde nicht überschritten.

Relais wurde durch zu hohe Einschaltströme überlastet. Das Gerät ist beschädigt und muss ausgetauscht werden.

💡 Vor Demontage freischalten.

💡 Vor Einbau des Austauschgerätes die angeschlossene Last prüfen und gegebenenfalls ändern.

💡 Im Fachhandel erhältliche Einschaltstrombegrenzer können Abhilfe schaffen. Spezifikationen der Hersteller beachten.

10 Entsorgungshinweis

Entsorgungshinweis



Korrekte Entsorgung dieses Produkts (Elektromüll).

(Anzuwenden in den Ländern der Europäischen Union und anderen europäischen Ländern mit einem separaten Sammelsystem).

Die Kennzeichnung auf dem Produkt bzw. auf der dazugehörigen Dokumentation gibt an, dass es nach seiner Lebensdauer nicht zusammen mit dem normalen Hausmüll entsorgt werden darf. Entsorgen Sie dieses Gerät bitte getrennt von anderen Abfällen, um der Umwelt bzw. der menschlichen Gesundheit nicht durch unkontrollierte Müllbeseitigung zu schaden. Recyceln Sie das Gerät, um die nachhaltige Wiederverwertung von stofflichen Ressourcen zu fördern.

Private Nutzer sollten den Händler, bei dem das Produkt gekauft wurde, oder die zuständigen Behörden kontaktieren, um in Erfahrung zu bringen, wie sie das Gerät auf umweltfreundliche Weise entsorgen können.

Gewerbliche Nutzer sollten sich an ihren Lieferanten wenden und die Bedingungen des Kaufvertrags erfragen. Dieses Produkt darf nicht zusammen mit anderem Gewerbemüll entsorgt werden.



Berker GmbH & Co. KG

Zum Gunterstal

66440 Blieskastel

Germany

T +49 6842 945 0

F +49 6842 945 4625

info@hager.com

hager.com