

Descrizione dell'applicazione EASY

Sistema di gestione degli edifici KNX

Modulo pulsante KNX

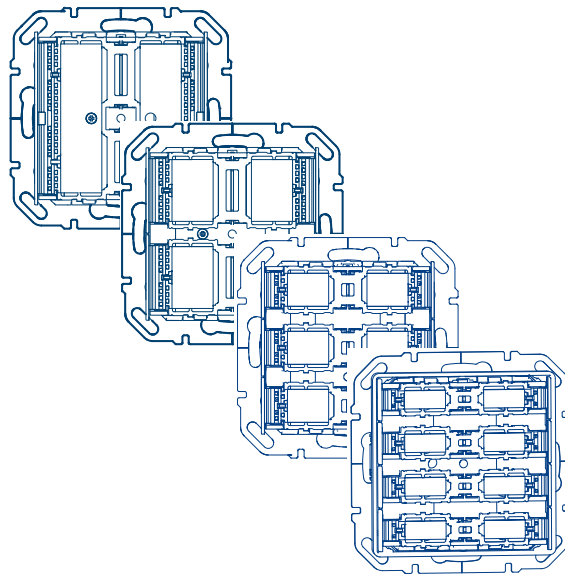

Unità tecnica sensore a pulsante, x canali,
KNX Secure

WAK1011, WAK1014, WAK1016, WAK1018



:hager

Panoramica del dispositivo

Panoramica del dispositivo



	Codice	Denominazione prodotto	Programma di applicazione	Prodotto TP Prodotto radio
	WAK1011	Inserito pulsanti, singolo, KNX Secure		Prodotto TP
	WAK1014	Inserito pulsanti, quadruplo, KNX Secure		Prodotto TP
	WAK1016	Inserito pulsanti, sestuplo, KNX Secure		Prodotto TP
	WAK1018	Inserito pulsanti, ottuplo, KNX Secure		Prodotto TP

Tab. 1: Panoramica del dispositivo

Ci riserviamo il diritto di apportare modifiche di natura tecnica.

1	Indice.....	3
2	generale.....	6
2.1	Informazioni generali su questa descrizione dell'applicazione.....	6
2.2	Strumento di configurazione del software di programmazione.....	6
2.3	Messa in servizio.....	6
3	Descrizione del dispositivo e del funzionamento.....	7
3.1	Panoramica del dispositivo.....	7
3.2	Panoramica del dispositivo.....	8
3.3	Panoramica del dispositivo.....	9
3.4	Descrizione del funzionamento.....	10
3.5	Concetto di funzionamento.....	10
3.5.1	Pulsante/ingresso.....	11
3.5.2	Programma di funzioni.....	11
3.6	Panoramica del funzionamento.....	13
4	Preparazione del progetto.....	21
4.1	Modifica del progetto.....	21
4.2	Selezione del dispositivo.....	21
4.2.1	Sezione menu - Parametri.....	22
4.3	Panoramica ingressi/uscite.....	24
4.4	Parametrizzazione di LED di stato/retroilluminazione.....	25
4.4.1	Funzione dei LED di stato.....	25
4.4.2	Panoramica delle uscite.....	25

5 Configurazione dei pulsanti indipendenti.....28

5.1	Funzione Illuminazione.....	29
5.1.1	Funzione on /off .....	30
5.1.2	Funzione di On/Off (pulsanti).....	30
5.1.3	Funzione «pulsante».....	31
5.1.4	Funzione Temporizzatore.....	31
5.1.5	Funzione Master ON/OFF.....	31
5.1.6	Funzione Forzatura On/Forzatura Off.....	32
5.1.7	Funzione Scenario.....	34
5.1.8	Disattivazione controllo automatico.....	35
5.1.9	Panoramica di tutte le possibili combinazioni di collegamento.....	36
5.2	Funzioni Regolazione luce.....	40
5.2.1	Funzioni Dimmer aumenta (on)/Dimmer riduci (off).....	40
5.2.2	Funzioni Dimmer aumenta/Dimmer riduci.....	40
5.2.3	Funzione Regolazione luce.....	40
5.2.4	Temperatura di colore più fredda/più calda.....	41
5.2.5	Scorrimento colori avanti/indietro.....	41
5.2.6	Funzione Scenario.....	42
5.2.7	Disattivazione controllo automatico.....	42
5.2.8	Panoramica di tutte le possibili combinazioni di collegamento.....	43
5.3	Funzione Tapparelle.....	45
5.3.1	Nozioni di base sulla regolazione di tapparelle/veneziane.....	45
5.3.2	Funzioni Veneziane su/Veneziane giù.....	48
5.3.3	Funzione posizione tapparella.....	49
5.3.4	Funzione Angolo lamelle.....	49
5.3.5	Funzioni Posizione tapparella e lamelle.....	50
5.3.6	Funzioni Tapparella su /Tapparella giù.....	50
5.3.7	Funzioni Forzatura Su/Forzatura Giù.....	50
5.3.8	Master Su/Master Giù.....	52
5.3.9	Funzione Scenario.....	52
5.3.10	Disattivazione controllo automatico.....	52
5.3.11	Panoramica di tutte le possibili combinazioni di collegamento.....	52
5.4	Funzioni Riscaldamento/raffrescamento.....	55
5.4.1	Funzione Modalità Comfort.....	56
5.4.2	Funzione Modalità Standby.....	56
5.4.3	Funzione Modalità Eco.....	56
5.4.4	Funzione Modalità Protezione.....	57
5.4.5	Funzione Offset valore richiesto.....	57
5.4.6	Funzione Forzatura Comfort.....	57
5.4.7	Funzione Forzatura Protezione.....	58
5.4.8	Funzione On/Off riscaldamento/raffrescamento.....	58
5.4.9	Cambio modalità HVAC.....	59
5.4.10	Aumento/Riduzione valore richiesto.....	59
5.4.11	Funzione Scenario.....	59
5.4.12	Disattivazione controllo automatico.....	59
5.4.13	Panoramica di tutte le possibili combinazioni di collegamento.....	60
5.5	Funzioni audio.....	62
5.5.1	Funzione Scenario.....	64
5.5.2	Disattivazione controllo automatico.....	64
5.5.3	Panoramica di tutte le possibili combinazioni di collegamento.....	64

6	Parametri della funzione della sonda di temperatura.....	66
6.1	Sensore termico interno.....	66
6.2	Sensore termico esterno.....	66
7	Appendice.....	68
7.1	Dati tecnici.....	68
7.2	Accessori.....	68
7.3	Accessori.....	70
7.4	Accessori.....	72

2 generale

2.1 Informazioni generali su questa descrizione dell'applicazione

Il presente documento descrive la programmazione e l'impostazione dei prodotti KNX compatibili con EASY tramite lo *Strumento di configurazione*.

2.2 Strumento di configurazione del software di programmazione

I programmi di applicazione dei prodotti KNX sono già preinstallati nello strumento di configurazione.



Se il software di applicazione corrente non è disponibile nello strumento di configurazione, occorre aggiornare lo strumento di configurazione (vedere il manuale d'installazione dello «Strumento di configurazione»).

2.3 Messa in servizio

Il processo di messa in servizio del dispositivo riguarda principalmente l'associazione dei pulsanti (di seguito ingressi) con le uscite degli attuatori (di seguito uscite) e la selezione delle funzioni dei pulsanti (On/Off, regolazione luce, tapparelle/veneziane, ecc.).



Il processo di messa in servizio per lo strumento di configurazione può essere trovato nelle istruzioni corrispondenti.

La programmazione con lo strumento di configurazione è limitata esclusivamente a una linea bus e non richiede un accoppiatore di linea. Di conseguenza, è possibile combinare i dispositivi KNX di rete cablata e wireless.

3 Descrizione del dispositivo e del funzionamento

3.1 Panoramica del dispositivo

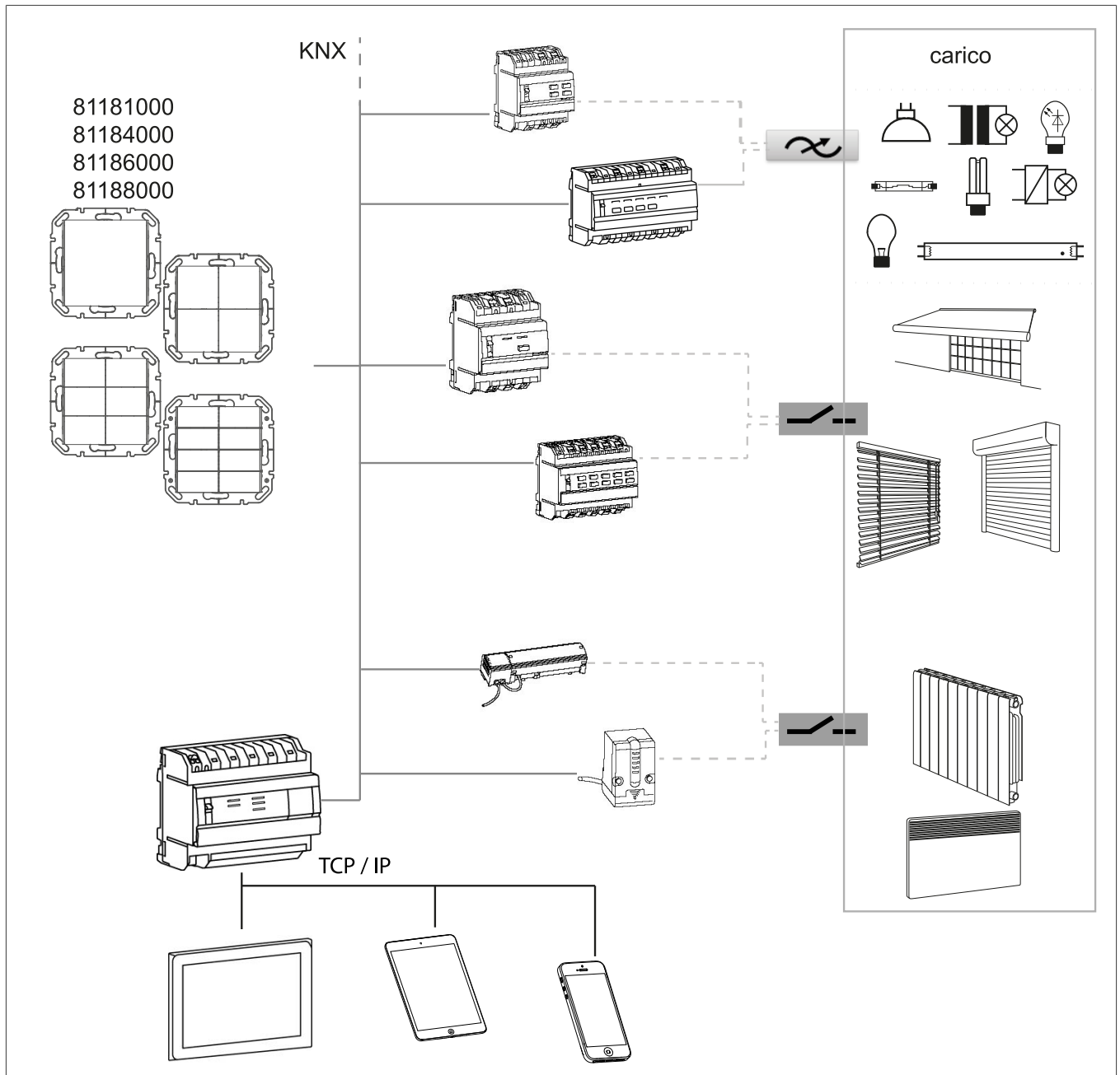

Fig. 1: Panoramica del dispositivo

3.2 Panoramica del dispositivo

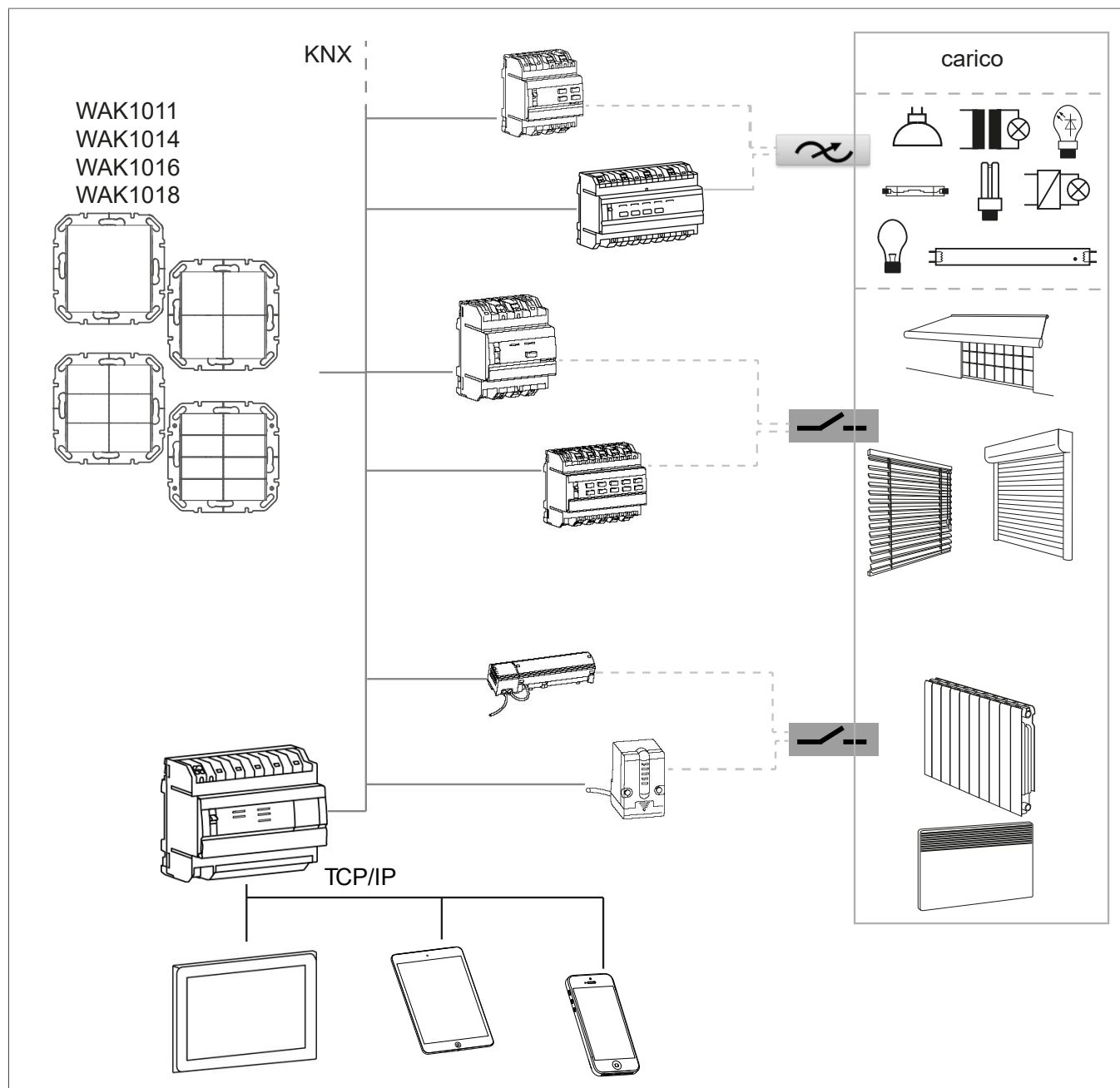

Fig. 2: Panoramica del dispositivo

3.3 Panoramica del dispositivo

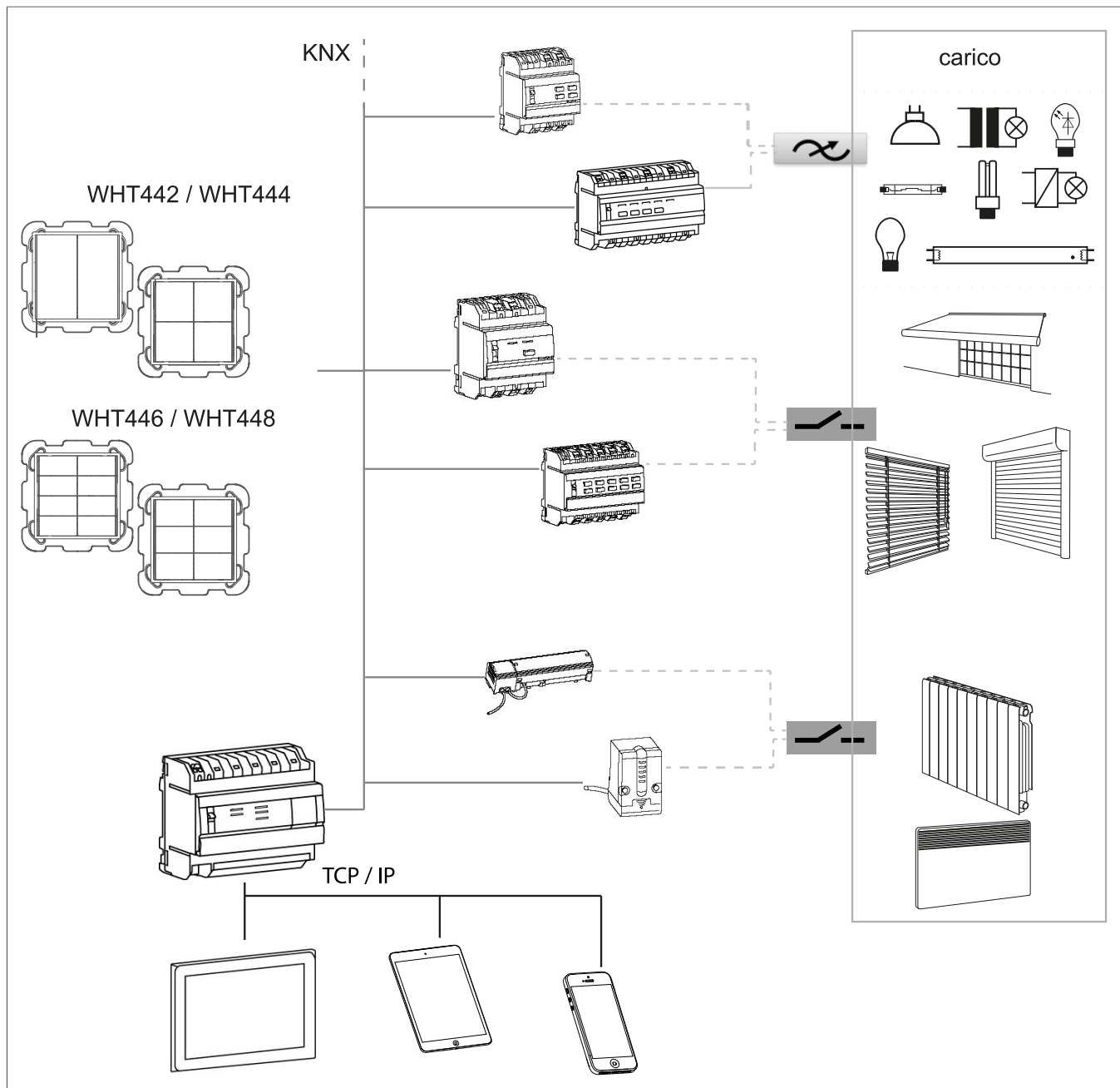

Fig. 3: Panoramica del dispositivo

3.4 Descrizione del funzionamento

I dispositivi sono moduli monoblocco con un'unità di accoppiamento bus integrata. Agli ingressi è possibile associare le seguenti funzioni:

- Commutazione
- Regolazione luce
- Tapparelle
- Riscaldamento/raffrescamento
- Audio

L'assegnazione delle funzioni può essere scelta liberamente per ogni ingresso ed è determinata dalle impostazioni effettuate. In base alla configurazione scelta, il dispositivo invia al bus KNX i telegrammi necessari per eseguire le funzioni di On/Off, regolazione luce, veneziane/tapparelle, richiamo o memorizzazione di scene di luce, impostazione di valori di regolazione luce, luminosità o temperatura tramite la pressione del pulsante.

3.5 Concetto di funzionamento

La funzione dei singoli pulsanti/ingressi dipende dalla programmazione del dispositivo. A seconda della versione, i dispositivi possono essere dotati di un massimo di otto punti di pressione.

L'attivazione delle funzioni e il funzionamento dei carichi elettrici avvengono tramite aree di comando a pulsante (Fig. 4: Aree di comando a pulsante), tratteggiate) e possono essere impostati individualmente per ogni dispositivo.

Esempio: Pulsante quadruplo

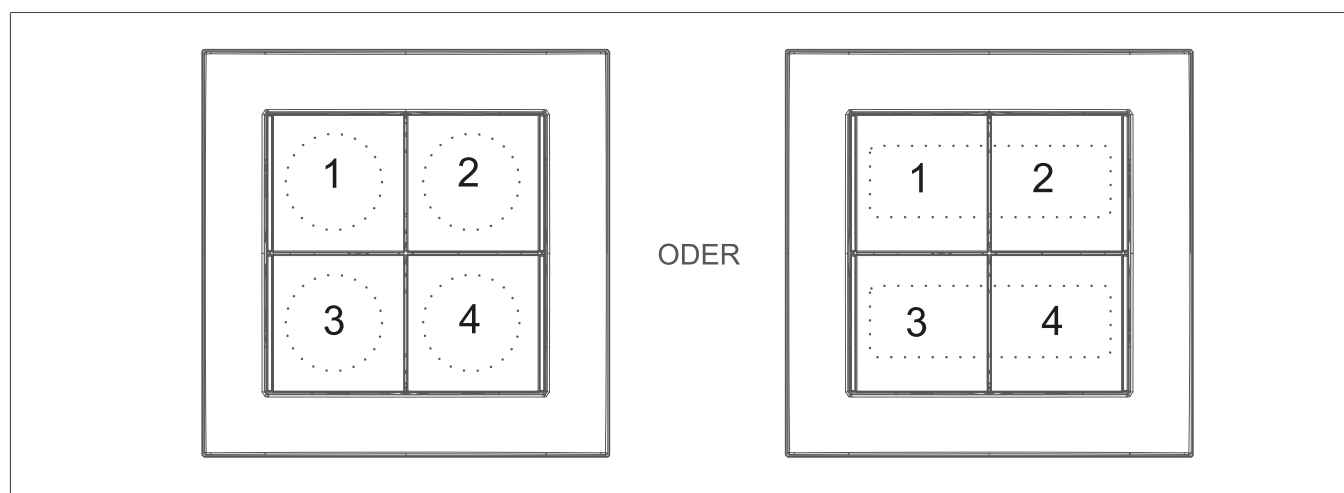

Fig. 4: Aree di comando a pulsante

Funzionamento del pulsante singolo:

- L'accensione e lo spegnimento dell'illuminazione, nonché la regolazione della luce più chiara o più scura, vengono effettuate alternativamente premendo ripetutamente l'area di comando a pulsante.

Funzionamento a bilanciere (coppia di pulsanti):

- Due aree di comando a pulsante adiacenti formano una coppia di pulsanti. Ad esempio, toccando l'area sinistra si accende l'illuminazione o si aumenta la luminosità, mentre toccando l'area destra si spegne o si diminuisce la luminosità.

Guida operativa

Il dispositivo distingue tra azionamento breve e lungo dei tasti.

Pressione breve

- Accensione luce
- Comando tapparelle/veneziane: Il dispositivo invia il comando "Stop" o "Slat step" (livello lamina) al bus tramite l'oggetto di comunicazione corrispondente (slat step). Accensione luce
- Temporizzatore: Il comando ON viene trasmesso attraverso l'oggetto "Temporizzatore" per il tempo configurato sull'uscita.

Pressione lunga

- Regolazione dell'illuminazione
- Comando tapparelle/veneziane: Il dispositivo invia un comando Su/Giù tramite il bus attraverso l'oggetto di comunicazione corrispondente (move).
- Temporizzatore: Il comando OFF interrompe il funzionamento del temporizzatore attivo attraverso l'oggetto "Temporizzatore" e disattiva direttamente l'uscita.
- Scenario: Tenere premuto il pulsante Scenario. Le uscite interessate lampeggiano brevemente per confermare la memorizzazione delle configurazioni.

**Nota**

Il tempo di rilevamento di una pressione prolungata del pulsante è già configurato nel sistema.

3.5.1 Pulsante/ingresso

Il lato sinistro (1) o destro (2) è definito come ingresso. Gli ingressi possono funzionare in modo indipendente → funzionamento a 1 pulsante (esempio: settore pulsante sinistro → Tapparella SU/GIÙ; settore pulsante destro → luce ON/OFF) oppure possono lavorare insieme nella stessa funzione → funzionamento a due pulsanti (esempio: comando luce: sinistra = ON/destra = OFF).

3.5.2 Programma di funzioni

- A ciascun pulsante (ingresso) può essere assegnata una funzione specifica.
- Ogni singolo pulsante può essere configurato per una funzione relativa a illuminazione, regolazione luce, tapparelle, riscaldamento/raffrescamento, audio, ecc.

Illuminazione

Ogni pulsante può essere configurato con una delle funzioni seguenti: «On, Off, On/Off, pulsante, temporizzatore, forzatura on/off, scenario, disattivazione controllo automatico».

- On
- Off
- Commutazione
- Teleruttore
- Temporizzatore
- Forzatura On
- Forzatura Off
- Master On
- Master Off
- Scenario
- Disattivazione controllo automatico

Regolazione luce

A ogni pulsante può essere assegnata una delle seguenti funzioni.

- Dimmer aumenta (on)
- Dimmer riduci (off)
- Dimmer Su/Giù
- Regolazione luce
- Temperatura di colore più fredda
- Temperatura di colore più calda
- Scorrimento colori avanti
- Scorrimento colori indietro
- Scenario
- Disattivazione controllo automatico

Tapparelle

A ogni pulsante può essere assegnata una delle seguenti funzioni.

- Veneziana aperta
- Veneziana su
- Tapparella su
- Tapparella giù
- Posizione tapparella
- Angolo lamelle
- Posizione tapparella e lamelle
- Forzatura Su
- Forzatura Giù
- Master Su
- Master Giù
- Scenario
- Disattivazione controllo automatico

Riscaldamento/raffrescamento

A ogni pulsante può essere assegnata una delle seguenti funzioni.

- Modalità Comfort
- Modalità Eco
- Modalità stand-by
- Modalità Protezione
- Offset valore richiesto
- Forzatura Comfort
- Forzatura Protezione
- Cambio riscaldamento/raffrescamento
- Cambio modalità HVAC
- Aumento valore richiesto
- Riduzione valore richiesto
- Scenario e disattivazione controllo automatico

Audio

A ogni pulsante può essere assegnata una delle seguenti funzioni.

- Audio On
- Audio Off
- Audio On/Off
- Volume +
- Volume -
- Audio Preferito
- Scenario
- Disattivazione controllo automatico

LED di stato/Retroilluminazione

LED di stato

- Ogni pulsante è dotato di un LED di stato RGB.
- Il colore del LED di stato RGB per l'attivazione o lo spegnimento viene impostato centralmente.

Retroilluminazione

- La retroilluminazione può essere impostata su **Sempre On**, **Sempre Off** o **Display di stato (on/su/giù su 1)**.

L'illuminazione completa del dispositivo (LED di stato e retroilluminazione) può essere completamente disattivata tramite un comando esterno.

Sonda di temperatura

Il dispositivo dispone di un sensore termico interno e di morsetti di giunzione per un sensore termico esterno. Inoltre, la temperatura ambiente può essere misurata, elaborata e trasmessa al bus.

3.6 Panoramica del funzionamento

Le funzioni descritte nella sezione seguente consentono la configurazione individuale degli ingressi o delle uscite del dispositivo.



I simboli sono inoltre riportati in appendice come panoramica complessiva.

Nessuna funzione

Nessuna funzione indica che al pulsante non è assegnata alcuna funzione. Il pulsante risulta disabilitato.

Illuminazione

ON/OFF

- Con la funzione **On/Off**, l'illuminazione viene accesa o spenta quando si preme il relativo pulsante configurato.

On/Off (funzione pulsante)

- La funzione di **On/Off** è una funzione a impulso: alla pressione del pulsante viene inviato un comando «1» sul bus, mentre al suo rilascio viene inviato un comando «0».

Teleruttore

- La funzione **pulsante** accende l'illuminazione alla prima pressione del pulsante e la spegne alla seconda.

Temporizzatore

- La funzione **Temporizzatore** consente di attivare l'uscita dell'attuatore per una durata regolabile. L'orario di manovra può essere interrotto prima dello scadere del tempo di ritardo. Un avviso di spegnimento regolabile segnala la fine del tempo di ritardo invertendo lo stato dell'uscita per 1 secondo.

Forzatura On/Forzatura Off

- La funzione **Forzatura** permette di specificare uno stato definito o di forzare uno stato definito della funzione.

Master On/Master Off

- La funzione Master **ON/OFF** consente di inviare un comando ON o OFF comune da un punto centrale.

Scenario

- Nella funzione **Scenario** è possibile raggruppare e attivare/disattivare diverse uscite di On/Off/regolazione luce/veneziane premendo un pulsante. È possibile creare un massimo di 8 scenari.

Disattivazione controllo automatico

- Questa funzione permette di interrompere o disattivare temporizzazioni e controlli automatici attivi, ad es. illuminazione.

Comandi di comunicazione - Funzione Illuminazione

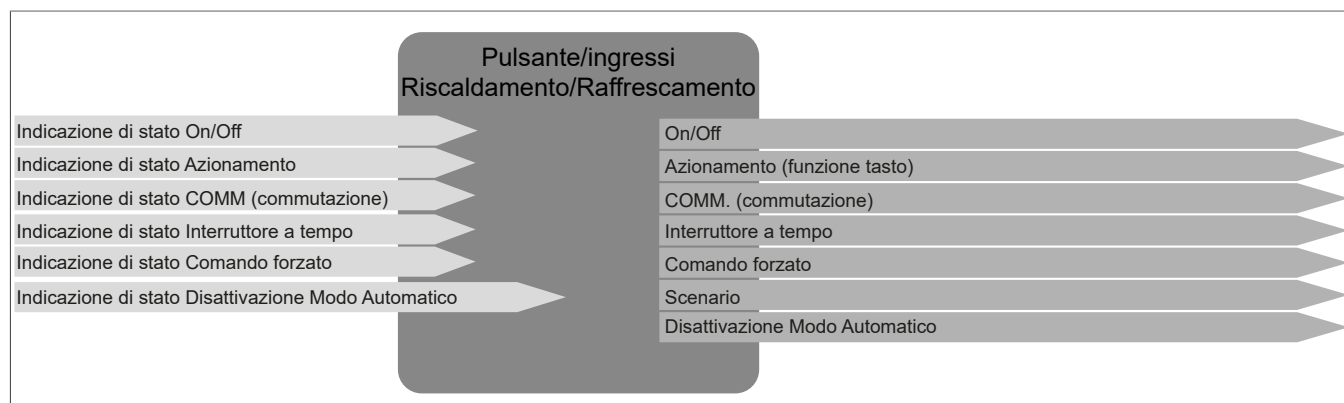

Fig. 5: Ingressi/uscite - Funzione Illuminazione

Regolazione luce

Dimmer aumenta (on)/Dimmer riduci (off)

- Con la funzione **Regolazione luce**, l'illuminazione o il relativo circuito possono essere regolati aumentando o diminuendo la luminosità con una pressione prolungata del pulsante, oppure accesi/spenti con una sua pressione breve.

Dimmer Su/Giù

- La funzione **Dimmer su/giù** consente di aumentare o diminuire la luminosità utilizzando lo stesso pulsante.

Regolazione luce

- All'illuminazione viene assegnato un determinato valore di luminosità in percentuale tramite la funzione **Regolazione luce (valore di regolazione %)**.

Temperatura di colore più fredda

- La funzione **Temperatura di colore più fredda** riduce la temperatura di colore dell'illuminazione.

Temperatura di colore più calda

- La funzione **Temperatura di colore più calda** aumenta la temperatura di colore dell'illuminazione.

Scorrimento colori avanti

- Con la funzione **Scorrimento colori avanti** all'illuminazione viene assegnato un nuovo colore ad ogni pressione del pulsante (in senso orario).

Scorrimento colori indietro

- Con la funzione **Scorrimento colori indietro** all'illuminazione viene assegnato un nuovo colore ad ogni pressione del pulsante (in senso antiorario).

Scenario

- Nella funzione **Scenario** è possibile raggruppare e attivare/disattivare diverse uscite di On/Off/regolazione luce/veneziane premendo un pulsante. È possibile creare un massimo di 8 scenari.

Disattivazione controllo automatico

- Questa funzione permette di interrompere o disattivare temporizzazioni e controlli automatici attivi, ad es. illuminazione.

Comandi di comunicazione Funzione Regolazione luce

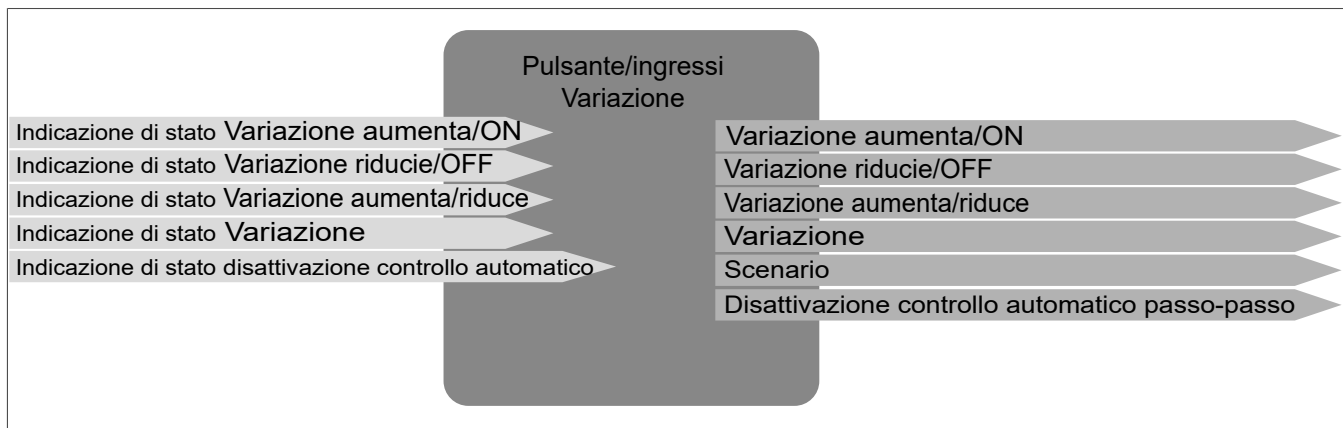

Fig. 6: Segnali di ingresso/uscita Funzione Regolazione luce



Tutte le funzioni del gruppo **illuminazione** possono essere collegate a un uscita del dimmer. Tuttavia, nell'uscita dell'interruttore viene eseguito soltanto il **comando di On/Off** rilevante.

Tapparelle

Con la funzione Tapparelle è possibile aprire o chiudere veneziane, tapparelle, tende o tendaggi simili.

Tapparelle su/giù - Veneziane su/giù

- Con queste funzioni, è possibile sollevare e abbassare tapparelle/veneziane oppure aprire e chiudere una tenda, ad esempio premendo il pulsante.

Posizione delle tapparelle/angolo lamelle, posizione di tapparelle e lamelle

- Con queste funzioni è possibile impostare la posizione di tapparelle/veneziane oppure l'angolo delle lamelle premendo il pulsante.

Forzatura Su/Forzatura Giù

- Con queste funzioni è possibile imporre il comando su/giù all'attuatore di una tapparella/veneziana premendo il pulsante; in altre parole, la posizione impostata attualmente si interrompe e viene attivata la modalità Forzatura. La funzione di comando Forzatura permette di specificare uno stato definito o di forzare uno stato definito della funzione, ad esempio: Funzione Pulizia finestre.

Scenario

- Nella funzione **Scenario** è possibile raggruppare e attivare/disattivare diverse uscite di On/Off/regolazione luce/veneziane premendo un pulsante. È possibile creare un massimo di 8 scenari.

Disattivazione controllo automatico

- Questa funzione permette di interrompere o disattivare temporizzazioni e controlli automatici attivi, ad es. veneziane.

Comandi di comunicazione Funzione Tapparelle

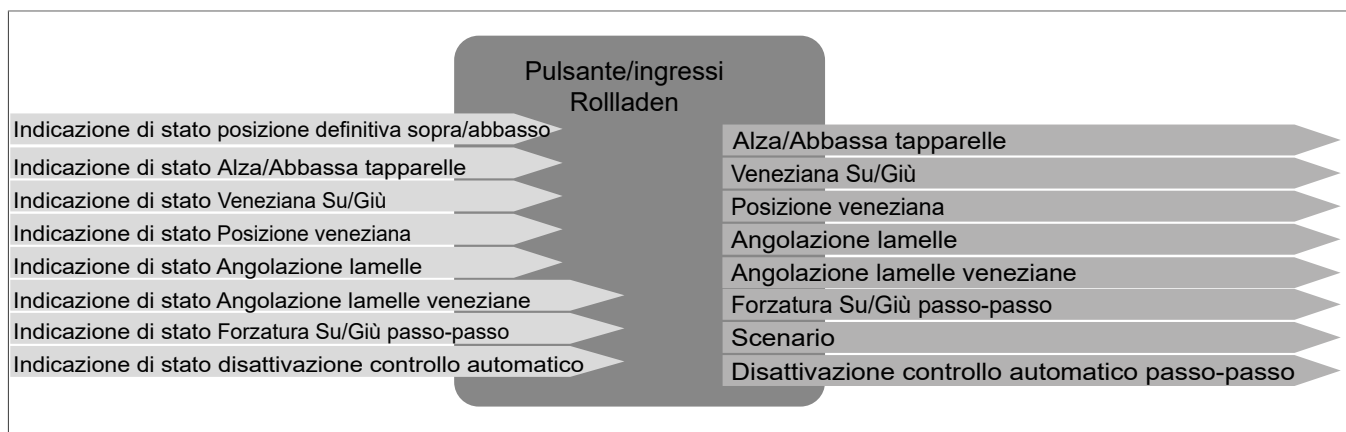

Fig. 7: Segnali di ingresso/uscita Funzione Tapparelle

Riscaldamento/raffrescamento

Modalità di esercizio

- Modalità Comfort
- Modalità Eco
- Modalità stand-by
- Modalità Protezione

Con una di queste funzioni è possibile attivare/commutare la modalità di funzionamento desiderata, ossia Comfort, Eco, Standby o Protezione, semplicemente premendo il pulsante.

Scostamento dal valore richiesto

- Con questa funzione è possibile aumentare/diminuire il valore richiesto di temperatura impostata nel termostato premendo il pulsante.

Forzatura Comfort/Forzatura Protezione

- Con una di queste funzioni è possibile attivare la modalità Comfort/Protezione su un termostato premendo il pulsante. Questa azione sovrascrive l'operazione di riscaldamento o raffreddamento in corso e commuta immediatamente il dispositivo in modalità Forzatura. La funzione Forzatura permette di specificare uno stato definito o di forzare uno stato definito della funzione.

Cambio riscaldamento/raffrescamento

- Con questa funzione, è possibile passare dal riscaldamento al raffreddamento.

Cambio modalità HVAC

- La funzione **Cambio modalità HVAC** disattiva l'impianto di riscaldamento o raffreddamento ogni volta che viene premuto un pulsante.

Aumento valore richiesto/Riduzione valore richiesto

- La funzione aumenta o riduce il valore richiesto dello 0,1 °C ad ogni pressione del pulsante.

Scenario

- Nella funzione **Scenario** è possibile raggruppare e attivare/disattivare diverse uscite di On/Off/regolazione luce/veneziane premendo un pulsante. È possibile creare un massimo di 8 scenari.

Disattivazione controllo automatico

- Questa funzione permette di interrompere o disattivare temporizzazioni e controlli automatici attivi, ad es. veneziane.

Comandi di comunicazione Funzione di riscaldamento/raffrescamento

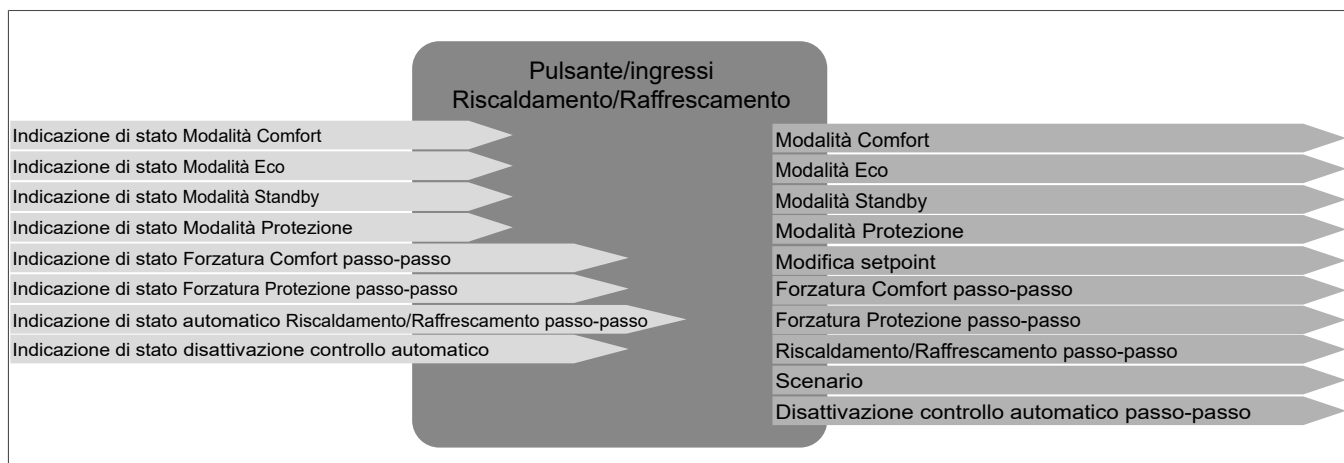

Fig. 8: Segnali di ingresso/uscita Funzione di riscaldamento/raffrescamento

Audio

Audio On/Audio Off

- Con la funzione **Audio On/Audio Off**, premendo un pulsante sul dispositivo è possibile attivare o disattivare la sorgente musicale collegata.

Audio On/Off

- Quando la **funzione Audio On è disattivata**, premendo un pulsante sul dispositivo si attiva o disattiva la sorgente musicale collegata (funzione pulsante).

Volume +/Volume -

- Con la funzione **Volume +/Volume -**, premendo un pulsante sul dispositivo si aumenta o diminuisce il volume della sorgente musicale collegata.

Audio Preferito

- Con la funzione **Audio preferito**, premendo un pulsante sul dispositivo si attiva la sorgente musicale collegata per riprodurre il file audio preferito memorizzato.

Scenario

- Nella funzione **Scenario** è possibile raggruppare e attivare/disattivare diverse uscite di On/Off/regolazione luce/veneziane/audio premendo un pulsante. È possibile creare un massimo di 8 scenari.

Disattivazione controllo automatico

- Questa funzione permette di interrompere o disattivare temporizzazioni e controlli automatici attivi, ad es. veneziane.

Comandi di comunicazione Funzione audio

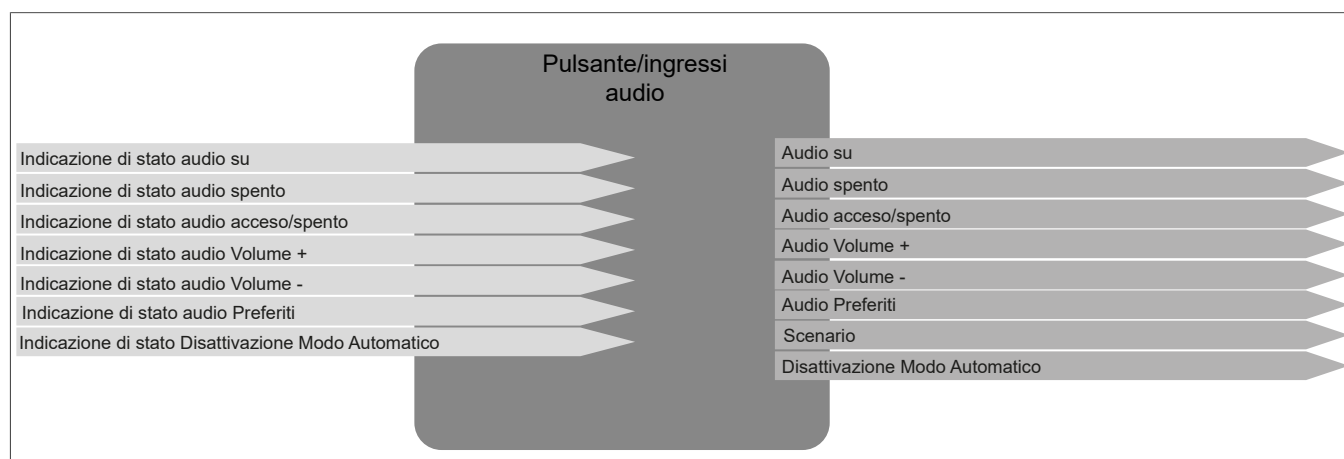

Fig. 9: Segnali di ingresso/uscita Funzione audio

4 Preparazione del progetto

Le seguenti sezioni descrivono la configurazione dei parametri per i dispositivi a pulsante da 1 a 4 posti. La funzione dei diversi dispositivi si differenzia solo per il numero di ingressi. Per questo motivo, sarà qui descritta solo la prima coppia di ingressi/pulsanti.



La parametrizzazione e la messa in servizio vengono eseguite utilizzando lo *strumento di configurazione*.

Se tutti i dispositivi sono integrati nel progetto, è possibile avviare la configurazione del dispositivo.



I parametri impostati vengono aggiornati continuamente durante la configurazione. Il dispositivo segnala che è in corso l'aggiornamento dei parametri facendo lampeggiare in blu tutti i LED di stato.

4.1 Modifica del progetto

Per garantire la corretta riuscita del processo di messa in servizio con lo **strumento di configurazione**, occorre rispettare i seguenti requisiti:

- ▶ È stata stabilita una connessione di rete con lo **strumento di configurazione**.
- ▶ Tutti i dispositivi utilizzati (cablati o wireless) sono connessi allo **strumento di configurazione**.
- ▶ Avviare il software dello **strumento di configurazione** (versione browser o app tablet).
- ▶ Creare il progetto e inserire i dati del progetto (nome del progetto, indirizzo, dati del cliente).
- ▶ Fare clic su Ricerca per scansionare i dispositivi.
- ▶ Lo **strumento di configurazione** ha scansionato il dispositivo e ha iniziato la parametrizzazione.

4.2 Selezione del dispositivo

Innanzitutto, il dispositivo corrispondente deve essere selezionato nell'elenco dei dispositivi per poter avviare la configurazione.

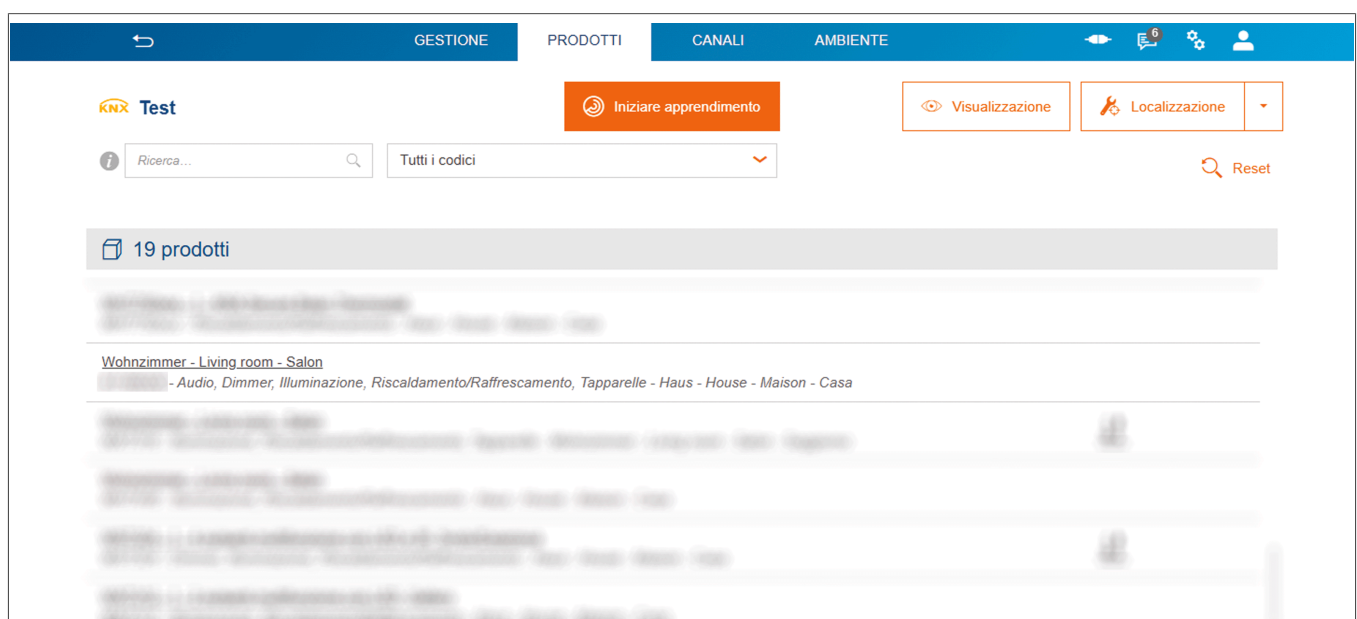

Fig. 10: Selezione del dispositivo

- Selezionare il dispositivo nella panoramica dei dispositivi. Si apre la seguente schermata.

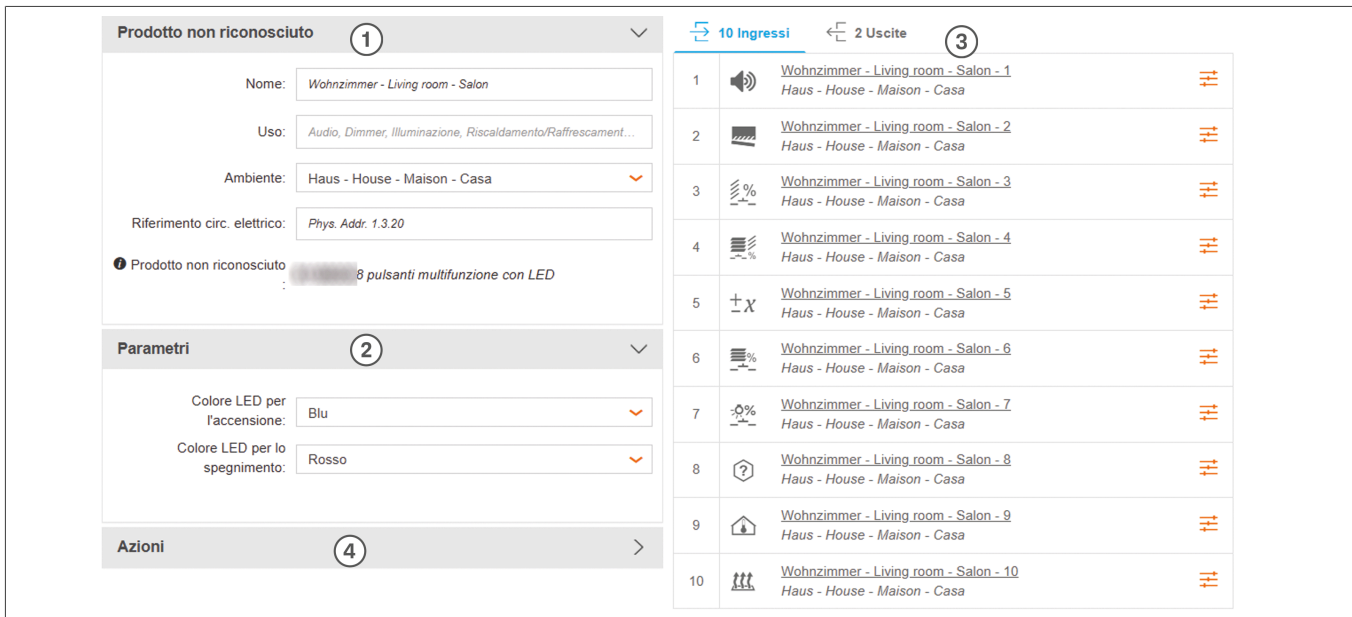

Fig. 11: Home page

La schermata è suddivisa in quattro sezioni.

Dispositivo (①)

- Informazioni generali come nome, applicazione, posizione del dispositivo e nome sono elencate sotto **Prodotto**.

Parametri (②)

- In base alla selezione degli ingressi, sotto **Parametri** sono visibili i parametri e i valori che possono essere impostati e modificati.

Ingressi/uscite (③)

- Gli ingressi disponibili del dispositivo sono elencati in Ingressi.
 - Ingressi 1 - 8: Ingressi di un singolo pulsante, in base alla selezione della funzione
 - Ingresso 9: Sensore temperatura ambiente interno
 - Ingresso 10: Sensore temperatura ambiente esterno
 - Uscita 1: Retroilluminazione
 - Uscita 2: Spegnimento di tutti i LED del dispositivo

Altro (④)

- Le impostazioni generali del dispositivo possono essere configurate nel menu Azioni.

4.2.1 Sezione menu - Parametri

Alla voce Parametri, è necessario definire le impostazioni del colore del LED di stato per l'utenza collegata sia nello stato di funzionamento ON che in quello OFF. Queste impostazioni si intendono per l'intero dispositivo.

Colore LED per On/Off
Off
Rosso
Verde
Blu
Rosso/verde
Rosso/blu
Verde/blu
Bianco















Tab. 2: Scelta del colore per LED di stato

Parametro	Descrizione	Valore
Colore LED per On	Questo parametro consente di impostare il colore del LED di stato per ON per l'intero dispositivo.	Off Rosso Verde Blu Rosso/verde Rosso/blu Verde/blu Bianco
Colore LED per Off	Questo parametro consente di impostare il colore del LED di stato per OFF per l'intero dispositivo.	Off Rosso Verde Blu Rosso/verde Rosso/blu Verde/blu Bianco

4.3 Panoramica ingressi/uscite

Il numero di ingressi e uscite del dispositivo è determinato dal tipo di dispositivo utilizzato.

La figura seguente mostra gli ingressi del pulsante sul lato sinistro e le uscite sul lato destro.

10 ingressi 		2 uscite 	
	Stanza -1 Home		Stanza -1 Casa - illuminazione
	Stanza -2 Home		Stanza -1 Casa - illuminazione
	Stanza -3 Home		
	Stanza -4 Home		
	Stanza -5 Home		
	Stanza -6 Home		
	Stanza -7 Home		
	Stanza -8 Home		
	Stanza -9 Home		
	Stanza -10 Home		

Tab. 3: Panoramica ingressi/uscite

Il dispositivo mostrato è dotato di un totale di 10 ingressi e due uscite. Gli ingressi sono suddivisi in ingressi/pulsanti 1 - 8 effettivi e in due ingressi per la configurazione della regolazione della temperatura.

- Ingressi/pulsanti 1 - 8

Le funzioni «Illuminazione - Regolazione luce - Tapparelle - Riscaldamento/raffrescamento» possono essere assegnate agli ingressi/ai pulsanti 1 - 8.

- Ingressi/pulsanti 9 - 10

Questi ingressi/pulsanti sono assegnati in modo permanente alle funzioni «Sensore temperatura ambiente» e «Sensore di temperatura del pavimento».

Le uscite si riferiscono a funzioni attivate dalla pressione di un altro pulsante o da funzioni Temporizzatore, ad esempio la funzione di retroilluminazione o lo spegnimento di tutti i LED di stato sul dispositivo, se necessario.

- Uscita 1: Retroilluminazione 

Nei parametri per l'uscita 1 è necessario regolare le impostazioni e la funzione della retroilluminazione.

– Uscita 2: Spegnimento dei LED di stato 

Nell'uscita 2 i LED di stato dell'intero dispositivo possono essere spenti, se necessario, ad es. di notte (comando 1) e riaccesi di giorno con un comando 0.

4.4 Parametrizzazione di LED di stato/retroilluminazione

4.4.1 Funzione dei LED di stato

In questa sezione vengono descritte le funzioni dei LED di stato per ogni singolo ingresso. Ciascun pulsante è dotato di un LED di stato RGB collegato internamente alla funzione operativa a seconda della funzione dei pulsanti.



Il colore dei LED di stato viene impostato centralmente nel campo Menu - Parametri ([guardare Sezione menu - Parametri](#)).

Sempre Off
Sempre On
Display di stato (On/Su/Giù su 1)
Il display di stato lampeggia su 1

Tab. 4: Selezione funzione LED di stato

Parametro	Descrizione
Sempre Off	Il LED di stato del pulsante selezionato è sempre spento.
Sempre On	Il LED di stato del pulsante selezionato è sempre acceso.
Display di stato (On/Su/Giù su 1) ¹	Il LED di stato del pulsante selezionato si accende con un comando On, Su o Giù.
Il display di stato lampeggia su 1	Il LED di stato del pulsante selezionato lampeggia con un comando On, Su o Giù. La frequenza di lampeggiamento è di 2 Hz.

Tab. 5: Funzione del LED di stato

¹ *Se un'uscita è controllata da diversi ingressi, la funzione del LED di stato è impostata automaticamente sull'indicatore di stato (On/Su/Giù su 1) per tutti i dispositivi utilizzati.

4.4.2 Panoramica delle uscite

Il dispositivo ha due uscite.

Uscita 1: Retroilluminazione 

Uscita 2: Spegnimento dei LED del dispositivo 

Gerät	>	↔ 10 Eingänge	← 2 Ausgänge gefunden
Parameter	>	1	Wohnzimmer - Living room - Salon - 1 Haus - House - Maison - Casa - Beleuchtung
Sonstiges	>	2	Wohnzimmer - Living room - Salon - 2 Haus - House - Maison - Casa - Beleuchtung

Fig. 12: Panoramica delle uscite

Retroilluminazione

Per poter impostare la funzione di retroilluminazione, è necessario selezionare prima tutte le uscite del dispositivo.

Facendo clic sul simbolo si apre una finestra dei parametri che consente di impostare la funzione di retroilluminazione.

I LED per la retroilluminazione sono visibili solo quando si utilizzano i pulsanti per il modulo sensore a pulsante, a x-posti, retroilluminato ([guardare capitolo 7.2](#)).

Ausgang	>	Kein Link
Einstellungen	∨	
Funktion der Hintergrundbeleuchtung: <input type="text" value="Immer Aus"/>		
domovea Visualisierung	>	

Fig. 13: Retroilluminazione

Parametro	Descrizione
Sempre Off	La retroilluminazione del dispositivo è sempre spenta.
Sempre On	La retroilluminazione del dispositivo è sempre accesa.
Display di stato (On/Su/Giù su 1)	La retroilluminazione del dispositivo è sempre accesa con un comando On, Su o Giù.

Tab. 6: Funzione della retroilluminazione

Spegnimento dei LED del dispositivo

Con questa funzione è possibile spegnere tutti i LED di stato RGB e la retroilluminazione del dispositivo con un comando da un interruttore a orario, un altro pulsante o un sensore di luminosità, ad esempio di notte.

Ingressi ↔	Uscite ←
------------	----------

Tab. 7: Spegnimento di LED di stato/retroilluminazione

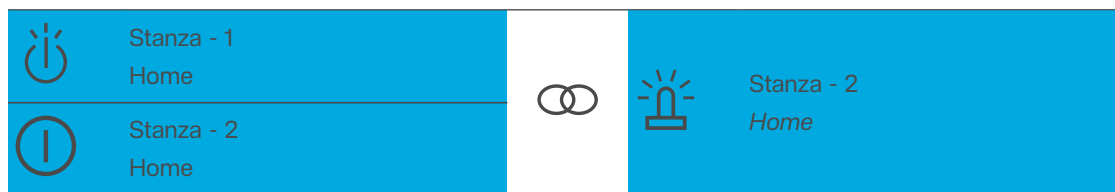

Tab. 7: Spegnimento di LED di stato/retroilluminazione

5 Configurazione dei pulsanti indipendenti

Questo capitolo descrive la configurazione dei pulsanti indipendenti. Viene descritta solo la prima coppia di pulsanti indipendenti. Ulteriori pulsanti indipendenti andranno configurati di conseguenza. Le funzioni del pulsante/dell'ingresso sono suddivise nei seguenti gruppi di funzioni.

Funzione
> Nessuna funzione
> Illuminazione
> Regolazione luce
> Tapparelle
> Riscaldamento/raffrescamento
> Audio

Tab. 8: Selezione della funzione del pulsante indipendente

La funzione Nessuna funzione è preimpostata all'inizio della parametrizzazione. Ciò significa che il relativo pulsante/ingresso non è attivo.

Le funzioni **Illuminazione**, **Regolazione luce**, **Tapparella** e **Riscaldamento/raffrescamento** e **Audio** hanno funzioni secondarie diverse, descritte nelle sezioni seguenti.

Parametro	Descrizione	Valore
Nessuna funzione	L'ingresso non ha nessuna funzione (non attivo).	
Illuminazione	Questo parametro definisce la funzione del pulsante indipendente in Illuminazione .	On Off On/Off (funzione pulsante) Teleruttore Temporizzatore Forzatura On (pulsante) Forzatura Off (pulsante) Master On Master Off Scenario Disattivazione controllo automatico
Regolazione luce	Questo parametro definisce la funzione del pulsante indipendente in Regolazione luce .	Dimmer aumenta (on) Dimmer riduci (off) Dimmer Su/Giù Regolazione luce Temperatura di colore più fredda Temperatura di colore più calda Scorrimento colori avanti Scorrimento colori indietro

Tab. 9: Funzione del pulsante

Parametro	Descrizione	Valore
		Scenario Disattivazione controllo automatico
Tapparelle	Questo parametro definisce la funzione del pulsante indipendente in Tapparelle .	Veneziana aperta Veneziana su Tapparella su Tapparella giù Posizione tapparella Angolo lamelle Posizione tapparella e lamelle Forzatura Su Forzatura Giù Master Su Master Giù Scenario Disattivazione controllo automatico
Riscaldamento/raffrescamento	Questo parametro definisce la funzione del pulsante indipendente in Riscaldamento/raffrescamento .	Modalità Comfort Modalità Eco Modalità stand-by Modalità Protezione Offset valore richiesto Forzatura Comfort Forzatura Protezione Cambio riscaldamento/raffrescamento Cambio modalità HVAC Aumento valore richiesto Riduzione valore richiesto Scenario Disattivazione controllo automatico
Audio	Questo parametro definisce la funzione del pulsante indipendente in Audio .	Audio On Audio Off Audio On/Off Volume + Volume - Audio Preferito Scenario Disattivazione controllo automatico

Tab. 9: Funzione del pulsante

5.1 Funzione Illuminazione

La funzione «Illuminazione» è utilizzata per accendere/spegnere i circuiti di illuminazione o delle prese con un attuatore di On/Off.

Funzione	
On	Forzatura On
Off	Forzatura Off
Commutazione	Master On
Teleruttore	Master Off
Temporizzatore	Scenario
	Disattivazione controllo automatico

Tab. 10: Selezione della funzione del pulsante indipendente



Tutte le possibili combinazioni di ingressi - uscite/ingressi sono elencate alla fine del capitolo.

- Funzioni On/ Off

Le funzioni **On/Off** sono utilizzate per controllare i circuiti di illuminazione e delle prese. I due pulsanti/ingressi adiacenti devono essere parametrizzati con le funzioni Illuminazione **On** e Illuminazione **Off**, in modo che l'illuminazione possa essere accesa e spenta da un dispositivo.

5.1.1 Funzione on /off

Le funzioni **On/Off** sono utilizzate per controllare i circuiti di illuminazione e delle prese. I due pulsanti/ingressi adiacenti devono essere parametrizzati con le funzioni Illuminazione **On** e Illuminazione **Off**, in modo che l'illuminazione possa essere accesa e spenta da un tasto.

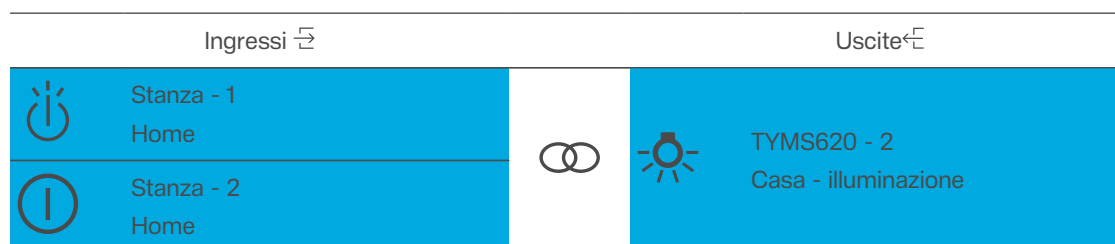

Tab. 11: Collegamento della funzione On - Off

5.1.2 Funzione di On/Off (pulsanti)

Premendo il pulsante si attiva il canale dell'attuatore dell'interruttore, mentre rilasciando il pulsante lo si disattiva nuovamente (funzione pulsante). La funzione può essere utilizzata per attivare, ad esempio, un relè con autoritenuta/contactore dell'impianto (il temporizzatore di una scala o il pulsante di un campanello cablati in modo tradizionale).

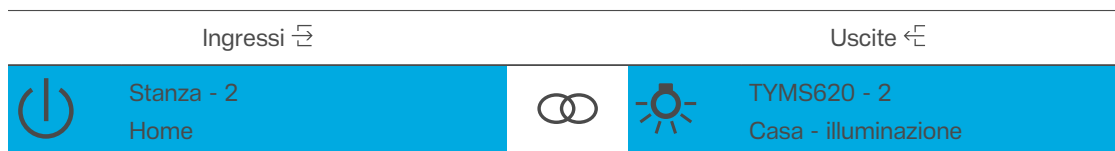

Tab. 12: Collegamento della funzione di On/Off

5.1.3 Funzione «pulsante»

La funzione «pulsante» indica una On/Off. Quando la funzione «pulsante» è attiva, premendo lo stesso pulsante indipendente si attiva un comando di On/Off alternato.

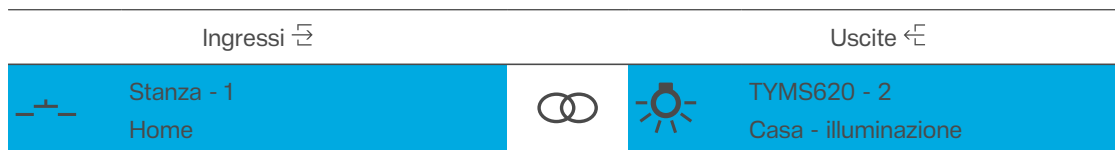

Tab. 13: Collegamento della funzione pulsante

5.1.4 Funzione Temporizzatore

Nella funzione Temporizzatore, quando si preme brevemente il pulsante, l'uscita dell'interruttore corrispondente viene commutata per il tempo impostato nell'attuatore di On/Off. Con una pressione prolungata del pulsante, il funzionamento in corso del temporizzatore viene interrotto e l'uscita dell'interruttore viene disattivata.

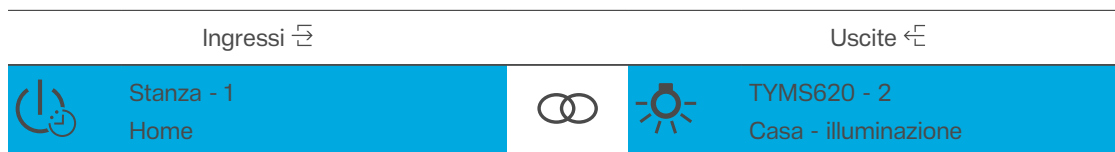

Tab. 14: Collegamento della funzione Temporizzatore

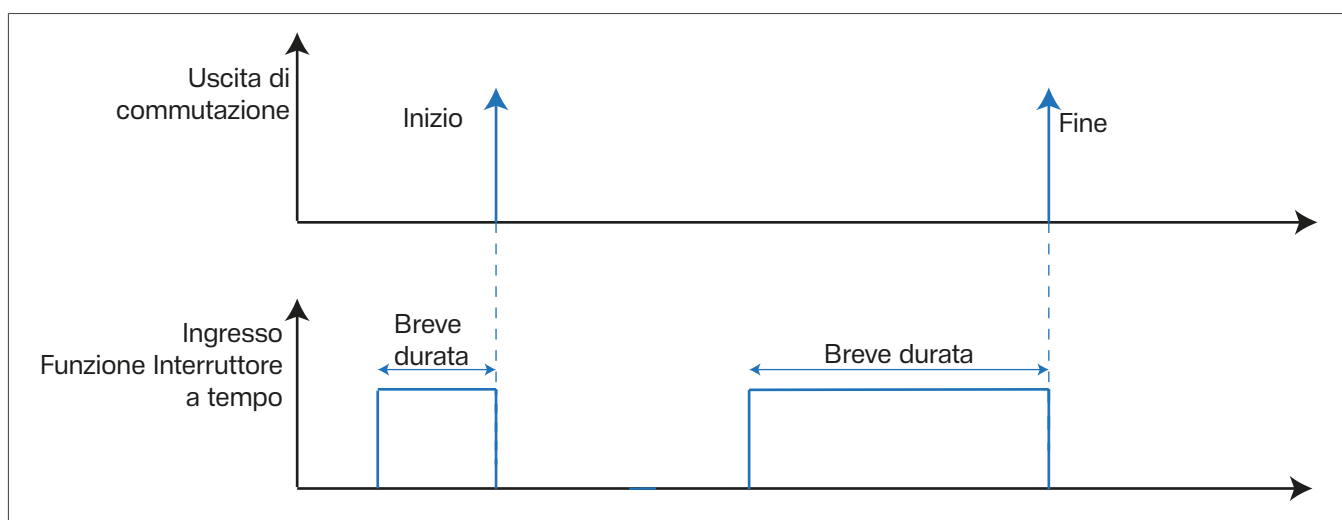
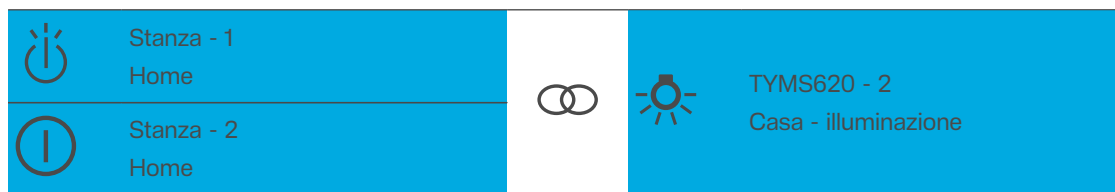

Fig. 14: Schema segnale-tempo per il temporizzatore

5.1.5 Funzione Master ON/OFF



Tab. 15: Collegamento della funzione Master On/ Off



Tab. 15: Collegamento della funzione Master On/ Off

5.1.6 Funzione Forzatura On/Forzatura Off

Questa funzione consente all'uscita di un interruttore di essere forzata in una posizione dell'interruttore a prescindere dal segnale di On/Off (forzatura maggiore). Di conseguenza, la Forzatura può essere attivata/disattivata con lo stesso pulsante (pulsante).

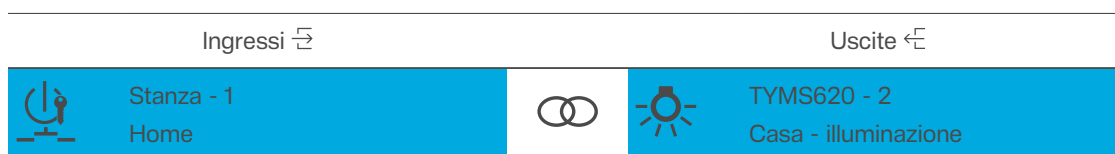

Tab. 16: Collegamento della funzione Forzatura On

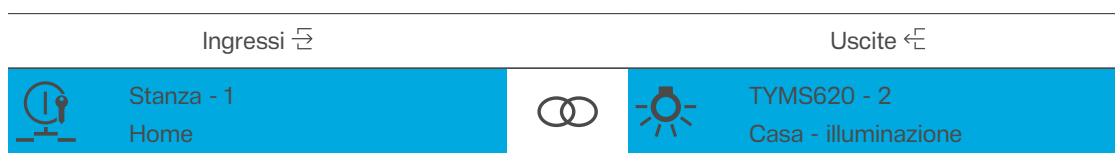

Tab. 17: Collegamento della funzione Forzatura Off

Quando è attiva la «Forzatura», i telegrammi di On/Off in ingresso sono sottoposti comunque ad analisi e i parametri impostati nell'uscita di On/Off vengono eseguiti quando la «Forzatura» non è attiva.

La funzione «Forzatura» viene attivata prima di un'interruzione della tensione del bus e viene sempre disattivata dopo il ripristino della tensione del bus. L'effetto della Forzatura dipende dal canale dell'attuatore collegato

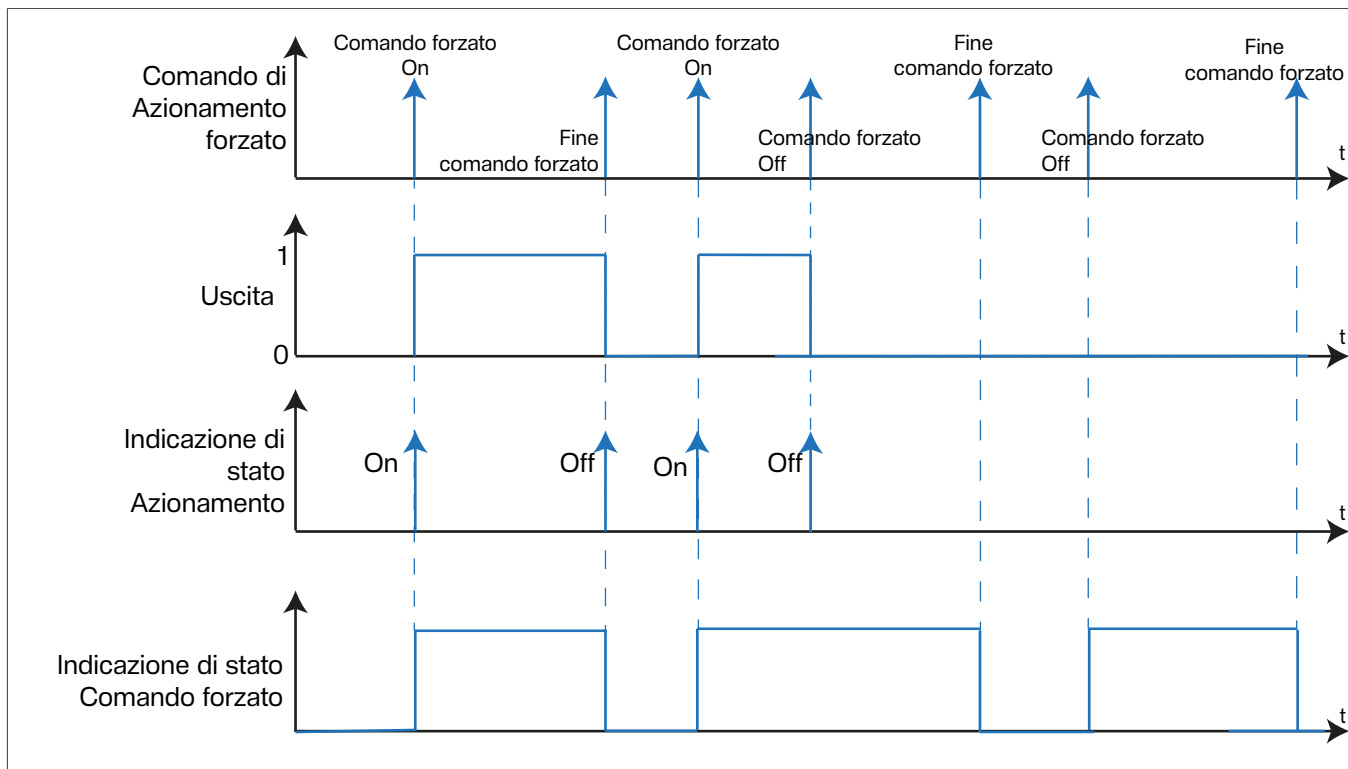

Fig. 15: Schema segnale-tempo per Forzatura

Esempio: Blocco del rivelatore di movimento

La funzione **Blocco del rivelatore di movimento** è un'applicazione che impedisce al rivelatore di movimento di accendere/spegnere costantemente l'illuminazione, ad esempio mentre è in corso un evento. Di conseguenza, il funzionamento del rivelatore di movimento viene disattivato da un punto centrale. La funzione Rivelatore di movimento è anche abilitata da un punto centrale.

5.1.7 Funzione Scenario

La funzione **Scenario** può essere utilizzata come derivazione dello scenario e può servire a richiamare o salvare scene di luce configurate memorizzate in altri dispositivi KNX. Il dispositivo può richiamare e salvare un massimo di 8 scenari. Premendo brevemente il pulsante, il dispositivo trasmette un valore compreso tra 0 e 7 (dove il valore 0 corrisponde allo scenario 1 e il valore 7 corrisponde allo scenario 8) al bus. Lo scenario viene richiamato al rilascio del pulsante.

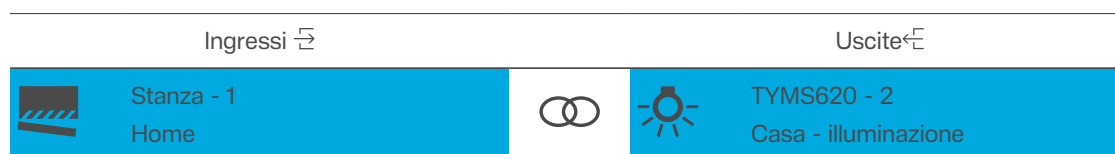

Tab. 18: Collegamento della funzione Scenario

Dopo aver selezionato la funzione Scenario, si apre un campo menu aggiuntivo per stabilire il numero dello scenario. È possibile inserirvi uno scenario compreso tra 1 e 8.

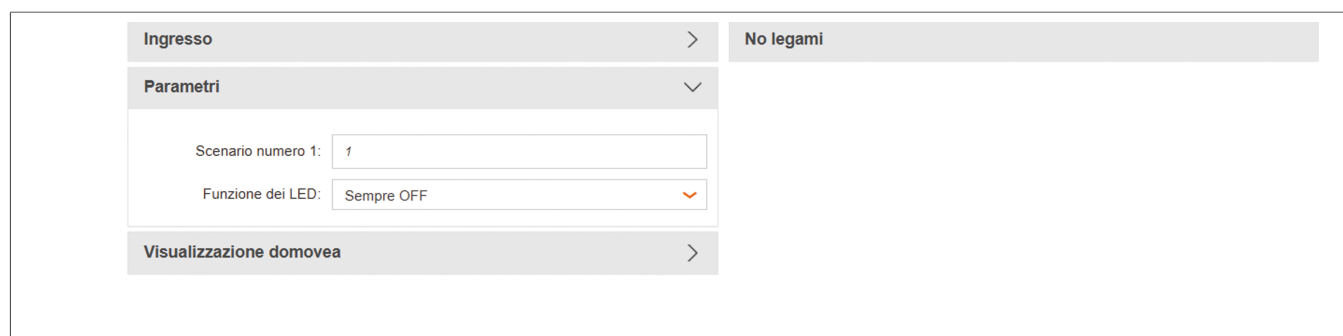

Fig. 16: Inserimento del numero di scenario

I valori del parametro dello scenario correlato possono essere modificati con i punti di comando corrispondenti e memorizzati con una pressione prolungata del pulsante.

Esempio: Scenario TV

Nell'esempio di Scenario TV, i valori tipici dello scenario sono modificati, poi lo scenario viene salvato nuovamente.

- 1 Attivare lo scenario con una breve pressione del pulsante **A**.
Lo scenario si attiva; ad esempio l'illuminazione si attenua del 30% e le veneziane si chiudono all'85%.
- 2 Impostare i nuovi parametri dello scenario sul pulsante **B**.

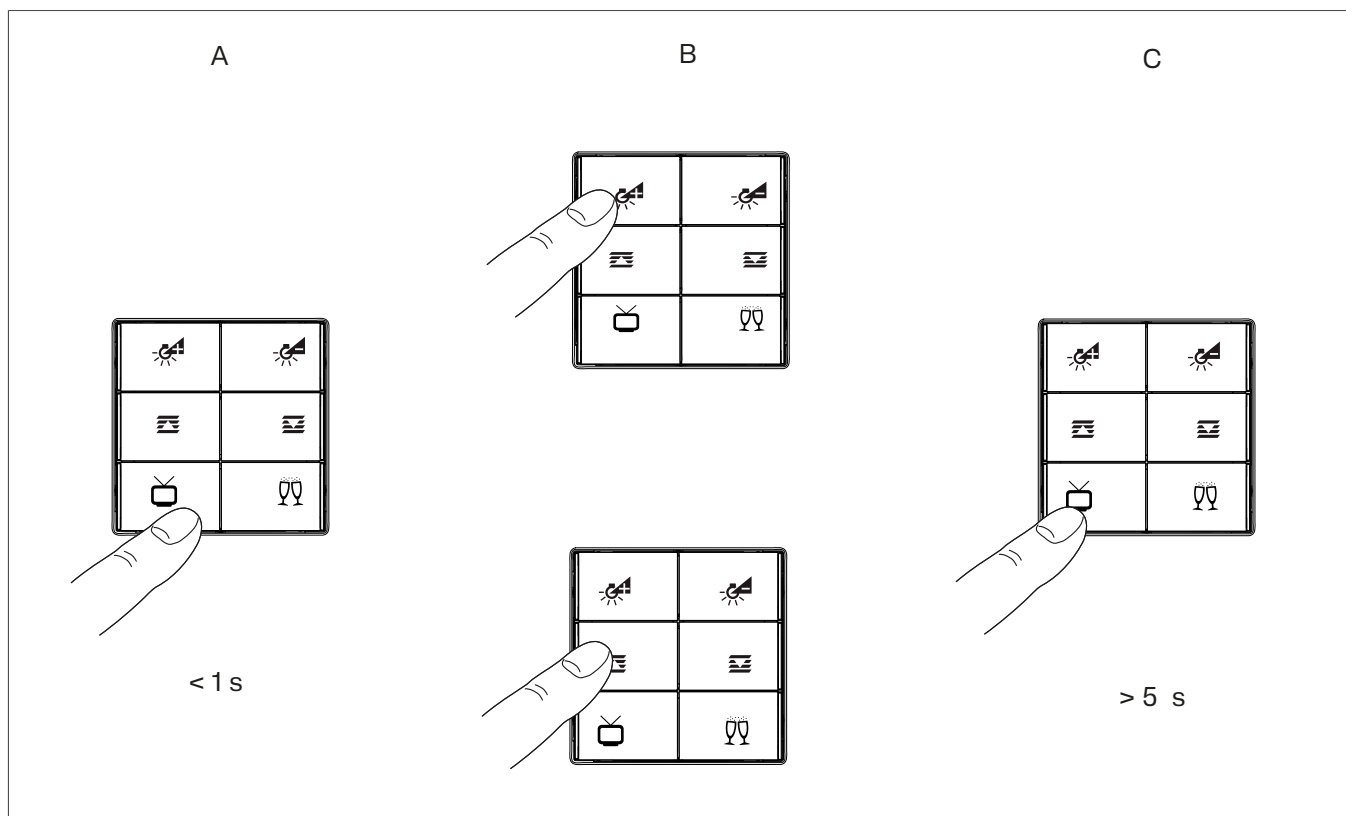





Fig. 17: Richiamo di uno scenario

- Modificare la luminosità dell'illuminazione, aumentarla o diminuirla, cambiare la posizione delle veneziane.
 - Tenere premuto il pulsante dello Scenario TV  per più di 5 secondi .
- I nuovi parametri dello scenario sono stati salvati. Premere nuovamente il pulsante  per attivare le nuove impostazioni dello scenario.



La funzione di salvataggio dello scenario si attiva per impostazione predefinita tramite una pressione prolungata del pulsante.

5.1.8 Disattivazione controllo automatico

Con questa funzione è possibile disattivare e attivare le funzioni automatiche negli attuatori già in funzione (modalità pulsante).

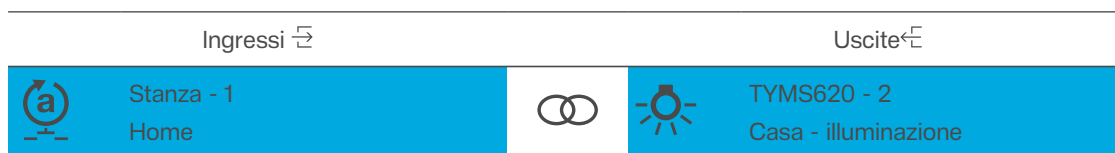

Tab. 19: Collegamento della funzione di Disattivazione controllo automatico

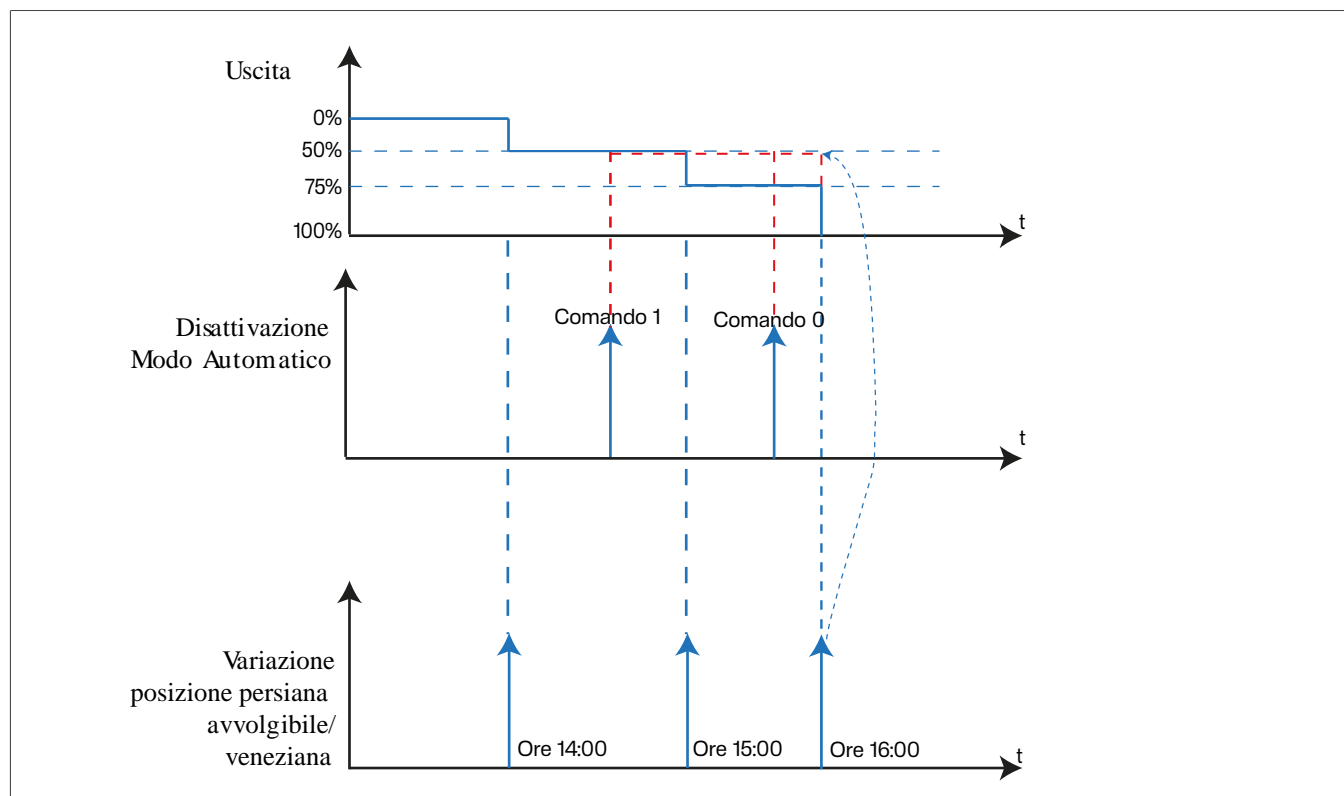

Fig. 18: Schema segnale-tempo per Disattivazione controllo automatico

Esempio: Comando di ombreggiatura utilizzando la posizione del sole



Il comando di ombreggiatura dovrebbe sollevare o abbassare le veneziane a seconda della posizione del sole. Nell'esempio (Fig. 56), la veneziana viene spostata in diverse posizioni alle 14:00, alle 15:00 e alle 16:00. Tra le 14:00 e le 15:00 (1), viene premuto il pulsante con la funzione **Disattivazione controllo automatico**. Di conseguenza, la posizione della veneziana prevista per le ore 15:00 non viene eseguita, ma essa resta nella posizione prevista per le ore 14:00. Tra le 15:00 e le 16:00 (2), viene premuto nuovamente il pulsante con la funzione **Disattivazione controllo automatico** (funzionamento a pulsante). La funzione Disattivazione controllo automatico è ora disattivata e la veneziana si sposta nella posizione corrispondente alle ore 16:00.

5.1.9 Panoramica di tutte le possibili combinazioni di collegamento

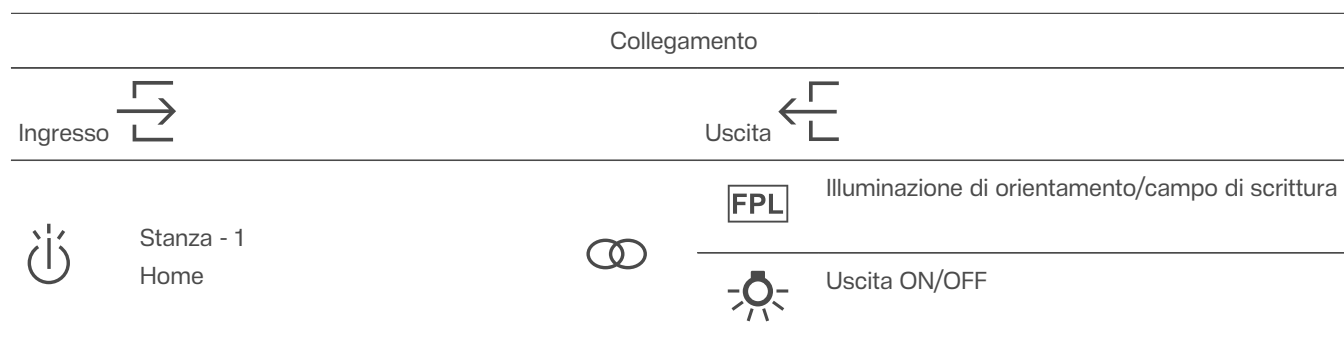
La panoramica seguente mostra tutte le possibili combinazioni di collegamento per la funzione **Illuminazione**. Si noti che gli ingressi possono anche essere collegati ad altri ingressi (in base alla selezione della funzione).



Tab. 20: Possibili combinazioni Ingresso - uscita illuminazione

































			 Uscita Regolazione luce
			 Funzione logica
			 Uscita Fan-Coil
			 Illuminazione di orientamento/campo di scrittura
			 Uscita ON/OFF
	Stanza - 1 Home		 Uscita Regolazione luce
			 Funzione logica
			 Uscita Fan-Coil
			 Illuminazione di orientamento/campo di scrittura
			 Uscita ON/OFF
	Stanza - 1 Home		 Uscita Regolazione luce
			 Funzione logica
			 Uscita Fan-Coil
			 Illuminazione di orientamento/campo di scrittura
			 Uscita ON/OFF
	Stanza - 1 Home		 Uscita Regolazione luce
			 Funzione logica
			 Uscita Fan-Coil
	Stanza - 1 Home		 Uscita ON/OFF

Tab. 20: Possibili combinazioni Ingresso - uscita illuminazione

				Uscita Regolazione luce
				Uscita Fan-Coil
				Uscita ON/OFF
	Stanza - 1 Home			Uscita Regolazione luce
				Uscita Fan-Coil
				Uscita ON/OFF
	Stanza - 1 Home			Uscita Regolazione luce
				Uscita Fan-Coil

Tab. 20: Possibili combinazioni Ingresso - uscita illuminazione

Collegamento

Ingresso 		Collegamento	Uscita 
 Stanza - 1 Home		 Uscita ON/OFF	 Uscita Regolazione luce
 Stanza - 1 Home		 Uscita ON/OFF	 Uscita Regolazione luce
 Stanza - 1 Home		 Uscita ON/OFF	 Uscita Regolazione luce
 Stanza - 1 Home		 Uscita ON/OFF	 Uscita Regolazione luce
 Stanza - 1 Home		 Uscita ON/OFF	
 Stanza - 1 Home		 Uscita ON/OFF	 Uscita Regolazione luce
 Stanza - 1 Home		 Uscita ON/OFF	 Uscita Regolazione luce
 Stanza - 1 Home		 Uscita ON/OFF	 Uscita Regolazione luce

Tab. 21: Possibili combinazioni Ingresso - uscita illuminazione

5.2 Funzioni Regolazione luce

L'illuminazione può essere accesa/spenta (pressione breve del pulsante) e aumentata o diminuita (pressione prolungata del pulsante) con la funzione **Regolazione luce**.

Regolazione luce	
Dimmer aumenta (on)	Temperatura di colore più fredda
Dimmer riduci (off)	Scorrimento colori avanti
Dimmer Su/Giù	Scorrimento colori indietro
Regolazione luce	Scenario
Temperatura di colore più calda	Disattivazione controllo automatico

Tab. 22: Panoramica delle funzioni Regolazione luce



Tutte le funzioni del gruppo **Illuminazione** possono essere collegate a un uscita del dimmer. Viene eseguito soltanto il **comando di On/Off** rilevante.

5.2.1 Funzioni Dimmer aumenta (on)/Dimmer riduci (off)

Con le funzioni Dimmer aumenta (on)/Dimmer riduci (off), le luci/lampade dimmerabili si accendono o spengono con una breve pressione del pulsante, mentre la luminosità viene aumentata o ridotta con una pressione prolungata del pulsante. Ciò significa che per il dimmer sono necessari due pulsanti. Un pulsante per Dimmer aumenta (on) e un secondo pulsante per Dimmer riduci (off).

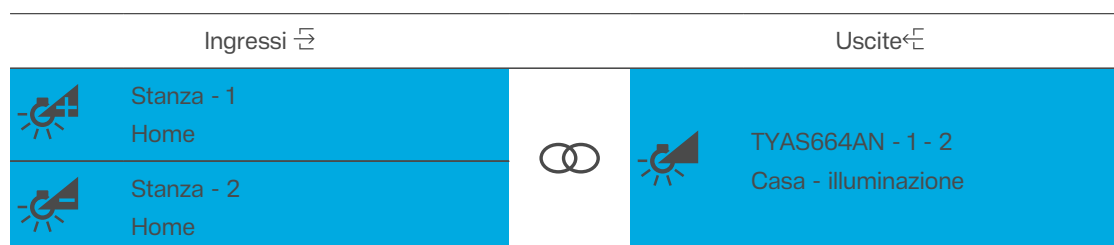

Tab. 23: Collegamento della funzione Dimmer aumenta (on)/Dimmer riduci (off)

5.2.2 Funzioni Dimmer aumenta/Dimmer riduci

Con questa funzione è possibile accendere/spegnere l'illuminazione tramite una breve pressione del pulsante e aumentare/ridurre la luminosità con una pressione prolungata dello stesso pulsante (pulsante).

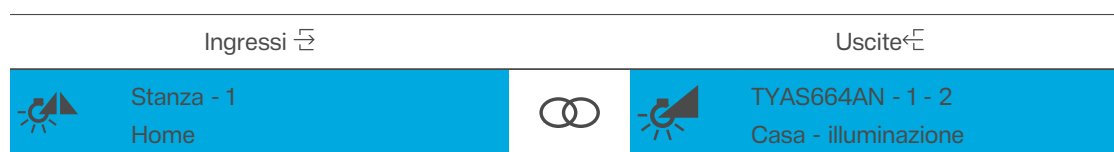

Tab. 24: Collegamento della funzione Dimmer su/giù

5.2.3 Funzione Regolazione luce

Quando si seleziona la funzione **Regolazione luce - valore di regolazione luce**, l'illuminazione si accende a un valore di regolazione della luce fisso impostato in precedenza. Il valore di regolazione della

luce si inserisce in un campo menu aggiuntivo come numero intero. L'intervallo per il valore di regolazione della luce è compreso fra lo 0% e il 100%. La funzione **Regolazione luce - valore di regolazione luce** assegna un valore di luminosità specifico alla lampada tramite l'attuatore collegato.

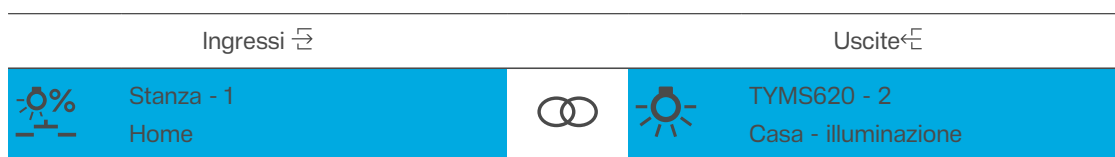

Tab. 25: Collegamento della funzione Regolazione luce - valore di regolazione luce

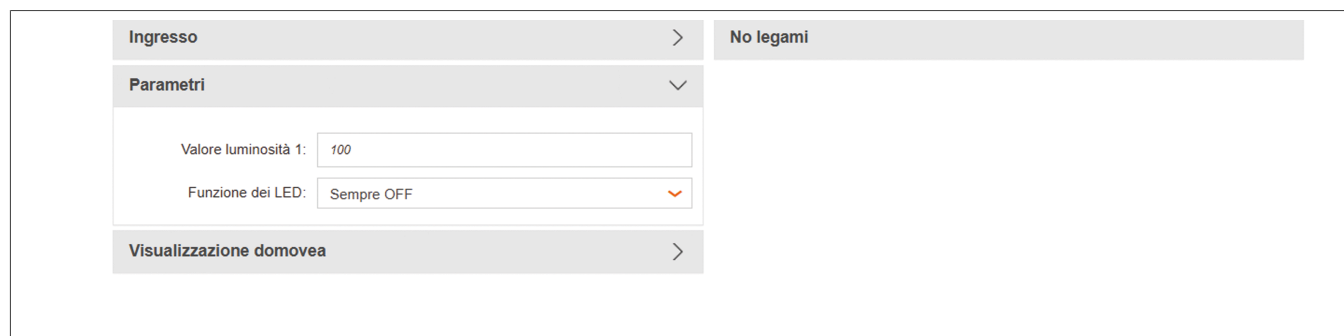

Fig. 19: Impostare il valore di regolazione luce

5.2.4 Temperatura di colore più fredda/più calda

generale

Il prodotto supporta il controllo dei dispositivi DALI del tipo «Colour Control» (Tipo di dispositivo DALI 8). L'uso di dispositivi DALI e sorgenti luminose idonee rende possibile controllare il colore di un corpo illuminante a LED RGBW.

La funzione Temperatura di colore più fredda consente di ridurre la temperatura di colore.

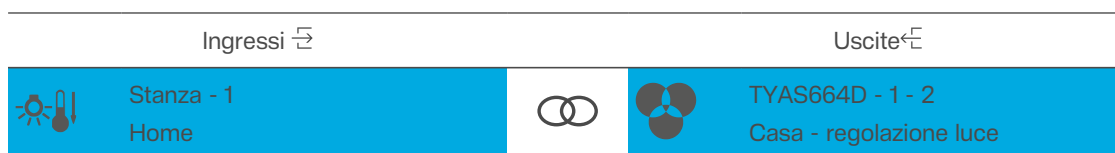

Tab. 26: Collegamento della funzione Temperatura di colore più fredda

La funzione Temperatura di colore più calda consente di aumentare la temperatura di colore.

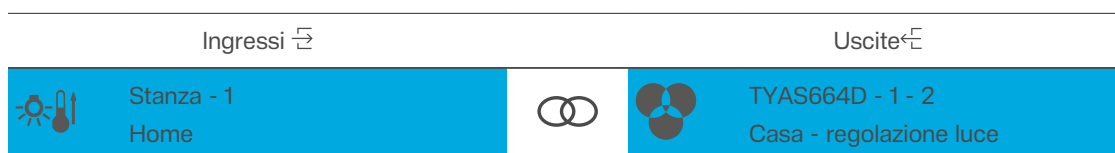

Tab. 27: Collegamento della funzione Temperatura di colore più calda

5.2.5 Scorrimento colori avanti/indietro

Il prodotto supporta il controllo dei dispositivi DALI del tipo «Colour Control» (Tipo di dispositivo DALI 8). L'uso di dispositivi DALI e sorgenti luminose idonee rende possibile controllare il colore di un LED RGBW.

Lo scorrimento dei colori consente di selezionare un colore da una serie predefinita di colori. Ogni volta che si preme un pulsante, si imposta un nuovo colore in senso orario. La sequenza di colori è mostrata in figura.

Oltre al colore bianco, il set di colori disponibile è strutturato come segue:

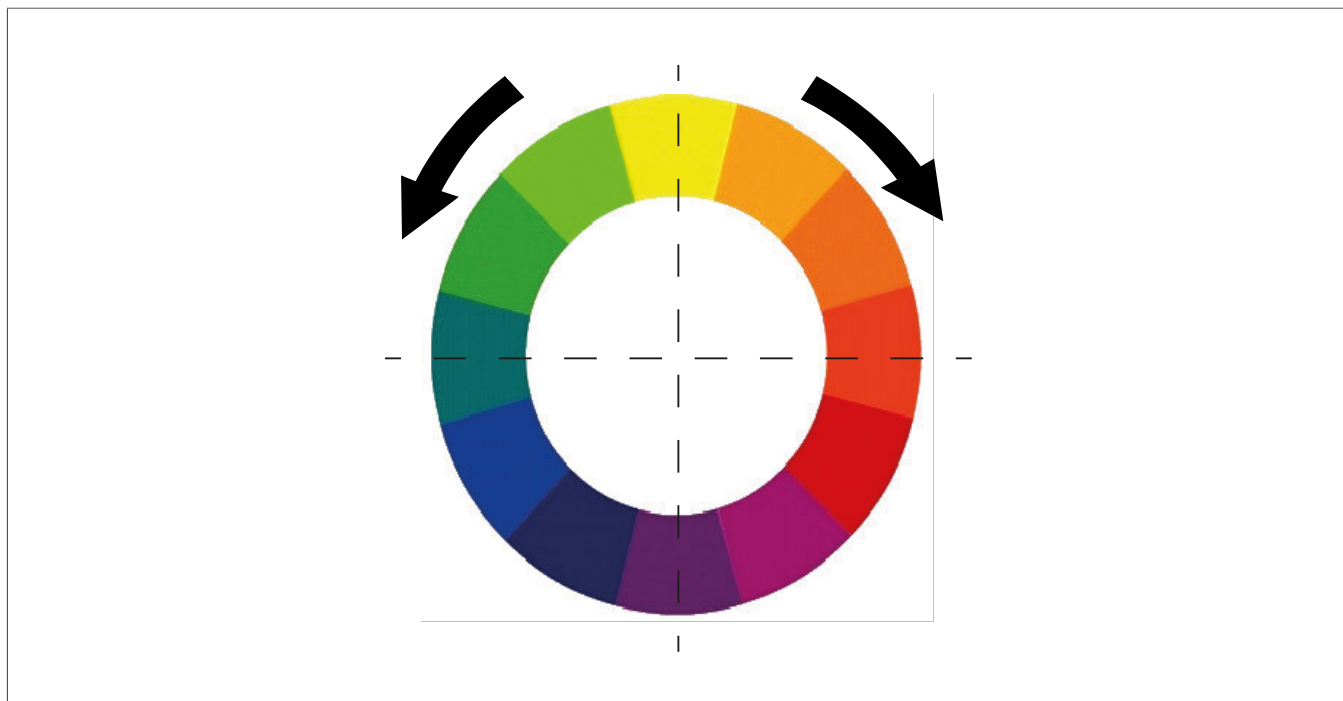

Fig. 20: Schema della temperatura di colore

Lo scorrimento dei colori in avanti determina il cambiamento dei colori in senso orario.

Ingressi ↗	Uscite ↖
Stanza - 1 Home	TYAS664D - 1 - 2 Casa - illuminazione

Tab. 28: Collegamento della funzione Scorrimento colori avanti

Lo scorrimento dei colori all'indietro determina il cambiamento dei colori in senso antiorario.

Ingressi ↗	Uscite ↖
Stanza - 1 Home	TYAS664D - 1 - 2 Casa - illuminazione

Tab. 29: Collegamento della funzione Scorrimento colori indietro

5.2.6 Funzione Scenario

La descrizione dettagliata della funzione Scenario si trova al Capitolo [guardare "Funzione Scenario"](#), pagina 34.

5.2.7 Disattivazione controllo automatico

La descrizione dettagliata della funzione **Disattivazione controllo automatico** è disponibile nel capitolo [guardare "Disattivazione controllo automatico"](#), pagina 35.

Home				
	Stanza - 1 Home			Uscita Regolazione luce / temperatura di colore
	Stanza - 1 Home			Uscita Regolazione luce / temperatura di colore
	Stanza - 1 Home			Uscita Regolazione luce / temperatura di colore
	Stanza - 1 Home			Uscita Regolazione luce / temperatura di colore

Tab. 30: Possibili combinazioni Ingresso - uscita Regolazione luce

5.3 Funzione Tapparelle

La funzione **Tapparelle** per i pulsanti/ingressi è configurata nella finestra dei parametri mostrata di seguito.

Questa funzione è utilizzata per attivare tapparelle, veneziane, tende e altri tipi di tendaggi. Nelle funzioni Tapparelle e Veneziane, si opera una distinzione tra pressione prolungata e pressione breve del pulsante.

Funzione Tapparelle

- Pressione breve del pulsante: Comando di movimento passo-passo su/giù o comando di arresto
- Pressione prolungata del pulsante: Comando di movimento (su/giù)

Funzione Veneziane

- Pressione breve del pulsante: Comando di movimento passo-passo su/giù, livello lamelle, regolazione dell'angolo lamelle o comando di arresto
- Pressione prolungata del pulsante: Comando di movimento (su/giù)

Funzione	
Veneziane aperte	Forzatura Su
Veneziane sollevate	Forzatura Giù
Tapparella su	Master Su
Tapparella giù	Master Giù
Posizione tapparella	Scenario
Angolo lamelle	Disattivazione controllo automatico
Posizione tapparella e lamelle	

Tab. 31: Selezione funzione Tapparelle

5.3.1 Nozioni di base sulla regolazione di tapparelle/veneziane

Nelle unità di tapparelle/veneziane con interruttori finecorsa, le tapparelle/veneziane possono essere portate nella posizione corretta specificando un valore percentuale. E' obbligatorio osservare le seguenti impostazioni.

Per le unità di veneziane, viene fatta un'ulteriore distinzione fra le lamelle disposte in orizzontale e in verticale.

Spostamento lamelle per lamelle disposte in orizzontale

La posizione finale superiore delle tapparelle/veneziane si imposta utilizzando il valore 0% e riportandolo come un valore di stato.

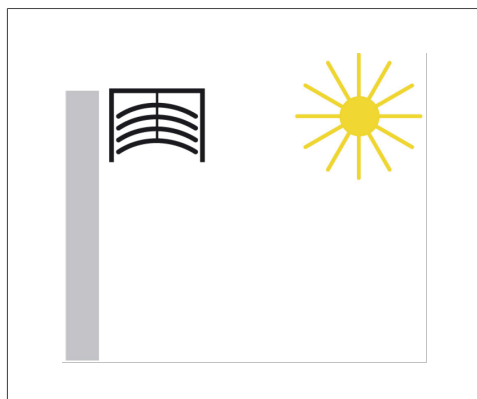

Posizione funzione in %

- Protezione solare completamente aperta
- Posizione finale superiore raggiunta 0%

Fig. 21: Posizione finale superiore della veneziana 0%

La posizione finale inferiore delle tapparelle/veneziane si imposta utilizzando il valore 100% e riportandolo come un valore di stato.

Se un'unità di veneziane viene spostata dalla posizione finale superiore alla posizione finale inferiore, le lamelle inizieranno a inclinarsi in una posizione quasi verticale e la veneziana si muoverà con le lamelle chiuse fino a raggiungere la posizione finale inferiore.

Se una veneziana si trova nella posizione finale inferiore e le lamelle sono completamente chiuse, questa posizione delle lamelle viene identificata come verticale e al 100%. Tuttavia, le lamelle completamente chiuse non possono trovarsi in una posizione esattamente verticale ($\alpha = 180^\circ$); si troveranno, invece, a un'angolazione che si discosta leggermente dalla posizione verticale.

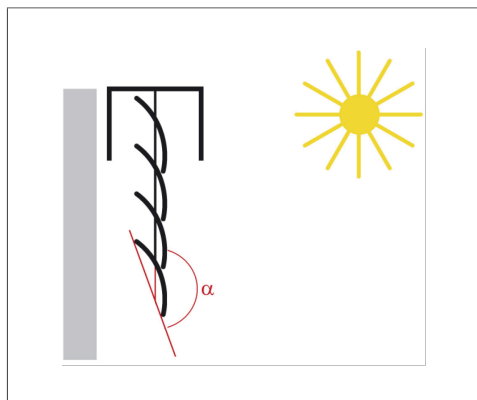

Posizione funzione in %

- Protezione solare completamente chiusa
- Posizione finale inferiore raggiunta 100%

Fig. 22: Posizione finale inferiore della veneziana

Se la veneziana viene messa in movimento a partire dalla posizione verticale (posizione finale inferiore, chiusa al 100%), le lamelle si spostano in posizione orizzontale ($\alpha = 90^\circ$). Con la funzione Spostamento lamelle è possibile definire il numero di passaggi in modo che le lamelle possano essere regolate un numero quasi infinito di volte.

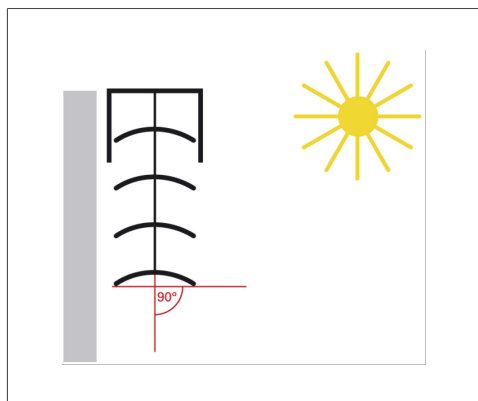

Angolo lamine in %
 - Posizione lamelle orizzontale ($\alpha = 90^\circ$)

Fig. 23: Regolare l'angolo delle lamelle

Per le veneziane, la posizione delle lamelle può essere regolata oltre la posizione orizzontale finché non raggiungono il punto massimo nel quale possono essere regolate e la veneziana inizia a muoversi verso la posizione finale superiore. L'angolo delle lamelle può quindi adottare un valore compreso fra 0 e 90° .

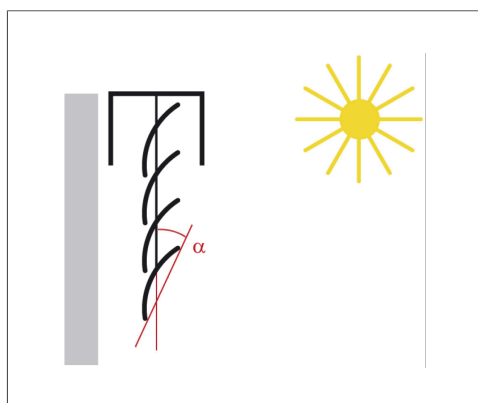

Angolo lamine in %
 - Posizione delle lamelle all'inizio del movimento verso la posizione finale superiore

Fig. 24: Angolo lamelle all'inizio del movimento verso la posizione finale superiore

Spostamento lamelle per lamelle disposte in verticale

Quando c'è una ombreggiatura o una schermatura con le lamelle disposte in verticale, l'ombreggiatura si comporta come se le lamelle fossero disposte in orizzontale. Di conseguenza, quando le lamelle sono completamente aperte, il valore 0% viene trasmesso e riportato come un valore di stato. Le lamelle formano quindi un angolo di $\alpha = 90^\circ$ dalla ombreggiatura completamente aperta alla ombreggiatura completamente chiusa.

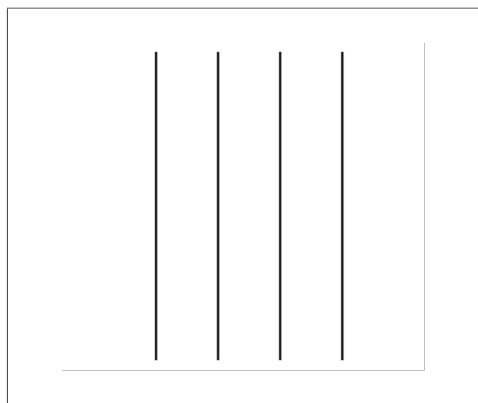

Angolo lamine in %
 - lamelle disposte in verticale completamente aperte $\alpha = 90^\circ$

Fig. 25: Angolo delle lamelle per lamelle disposte in verticale $\alpha = 90^\circ$

Le lamelle completamente chiuse sono utilizzate con un valore di 100%, anch'esso riportato come valore di stato. L'angolo che la lamella forma con la direzione di movimento è di circa 0°.

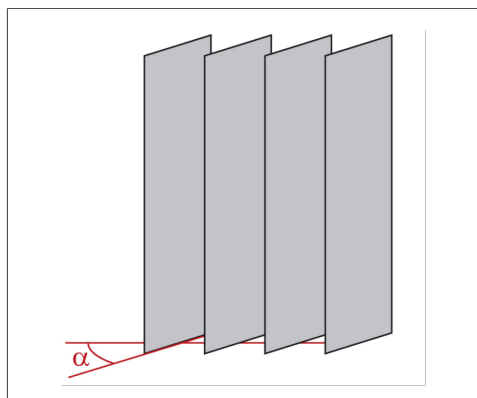

Angolo lamine in %
 - lamelle disposte in verticale completamente chiuse $\alpha \approx 0^\circ$

Fig. 26: Angolo delle lamelle per lamelle disposte in verticale $\alpha \approx 0^\circ$

Se l'ombreggiatura è aperta, le lamelle passano a una posizione con un angolo leggermente inferiore a 180°.

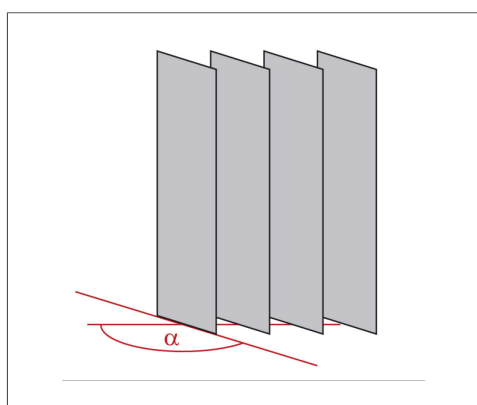

Angolo lamine in %
 - lamelle disposte in verticale durante l'apertura $\alpha \approx 180^\circ$

Fig. 27: Angolo delle lamelle in apertura $\alpha \approx 180^\circ$

5.3.2 Funzioni Veneziane su/Veneziane giù

Se al pulsante/all'ingresso è assegnata la funzione Veneziane su/giù, è possibile aprire e chiudere le veneziane. Se il pulsante viene premuto a lungo, all'attuatore viene trasmesso un comando di movimento, mentre se viene premuto per breve tempo viene trasmesso un comando di arresto.

È possibile trovare maggiori informazioni sulla modalità di esercizio o sul tempo di ciclo per raggiungere la posizione finale superiore/inferiore, ad esempio, nella descrizione applicativa per l'uscita della tapparella/veneziana corrispondente.

Ingressi ↔		Uscite ←E
Stanza - 1 Home		TYAS610 - 2 Casa - illuminazione
Stanza - 2 Home		

Tab. 32: Collegamento della funzione Veneziane su/giù



È possibile trovare maggiori informazioni sulla modalità di esercizio o sul tempo di ciclo per raggiungere la posizione finale superiore/inferiore, ad esempio, nella descrizione applicativa per l'uscita della tapparella/veneziana corrispondente.

5.3.3 Funzione posizione tapparella

Una breve pressione del pulsante configurato con la funzione **Posizione tapparella** sposta l'uscita della tapparella in modalità di On/Off fino a raggiungere la posizione desiderata compresa tra 0 e 100%.

- 0%: posizione finale superiore raggiunta, tapparella/veneziana aperta
- 100%: posizione finale inferiore raggiunta, tapparella/veneziana chiusa

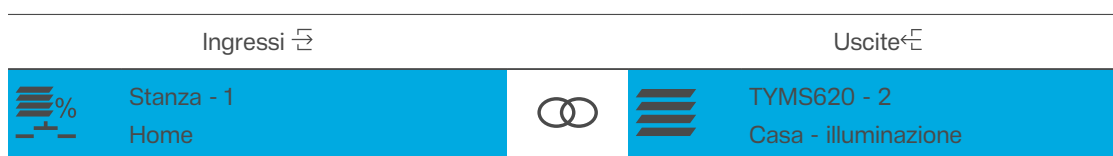

Tab. 33: Collegamento della funzione Posizione tapparella

Ingresso >	No legami
Parametri ∨	
Posizione (0-100%): <input type="text" value="100"/>	
LED function: <input type="text" value="Indicazione di stato (ON/salita/discesa con 1)"/>	
Visualizzazione domovea >	

Fig. 28: Inserimento della posizione della veneziana fra 0 e 100%

5.3.4 Funzione Angolo lamelle

Una breve pressione del pulsante configurato con la funzione **Angolo lamelle** attiva l'uscita della veneziane fino a raggiungere l'angolo di inclinazione impostato di 0-100%.

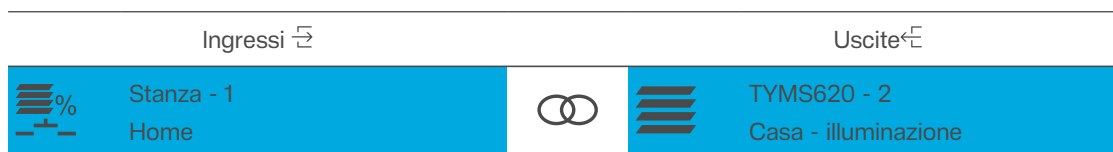

Tab. 34: Collegamento della funzione Angolo lamelle

Ingresso >	No legami
Parametri ∨	
Posizione lamelle (0-100%): <input type="text" value="100"/>	
Funzione dei LED: <input type="text" value="Sempre OFF"/>	
Visualizzazione domovea >	

Fig. 29: Inserimento dell'angolo lamelle 0 - 100%

5.3.5 Funzioni Posizione tapparella e lamelle

Una breve pressione del pulsante configurato con la funzione **Posizione tapparella e lamelle** attiva l'uscita tapparella/veneziana finché non raggiunge l'angolo lamelle impostato tra 0 e 100% e la posizione compresa tra 0 e 100%.

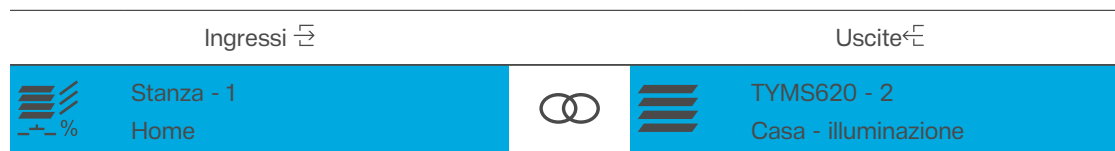

Tab. 35: Collegamento della funzione Posizione tapparella e lamelle

Ingresso >	No legami
Parametri v	
Posizione (0-100%): <input type="text" value="100"/> Posizione lamelle (0-100%): <input type="text" value="100"/> LED function: <input type="text" value="Indicazione di stato (ON/salita/discesa con 1)"/>	
Visualizzazione domovea >	

Fig. 30: Inserimento della posizione/angolo delle lamelle 0 - 100%

5.3.6 Funzioni Tapparella su /Tapparella giù

Se al pulsante/all'ingresso è assegnata la funzione **Tapparella su/giù**, è possibile aprire e chiudere le tapparelle. Se il pulsante viene premuto a lungo, all'uscita viene trasmesso un comando di movimento, mentre se il pulsante viene premuto per breve tempo viene trasmesso un comando di arresto.

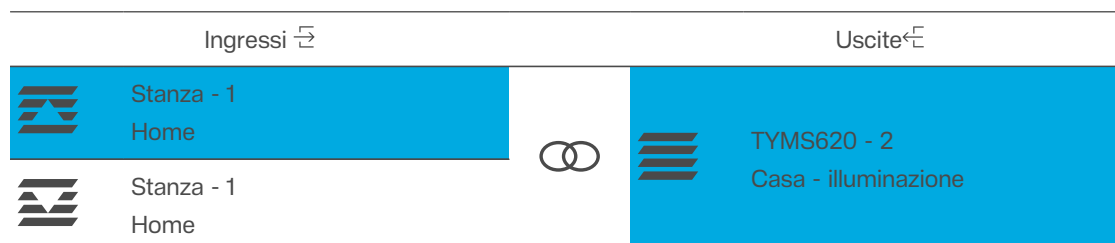

Tab. 36: Collegamento della Funzione Tapparella su/giù



È possibile trovare maggiori informazioni sulla modalità di esercizio o sul tempo di ciclo per raggiungere la posizione finale superiore/inferiore, ad esempio, nelle impostazioni per l'uscita della tapparella/veneziana corrispondente.

5.3.7 Funzioni Forzatura Su/Forzatura Giù

La funzione **Forzatura** consente di forzare un'uscita tapparella/veneziana in una posizione di On/Off per mezzo di un telegramma indipendentemente da un comando di On/Off (priorità più alta). Di conseguenza, la Forzatura può essere attivata/disattivata con lo stesso pulsante (pulsante).



Tab. 37: Collegamento della funzione Forzatura Su



Tab. 37: Collegamento della funzione Forzatura Su

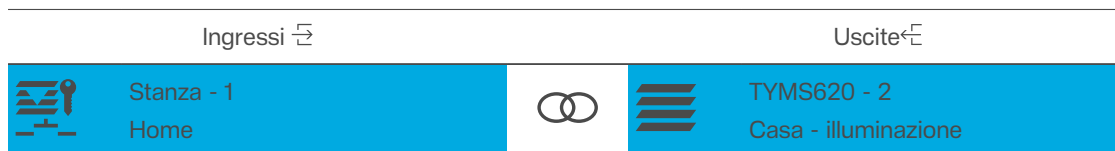

Tab. 38: Collegamento della funzione Forzatura Giù

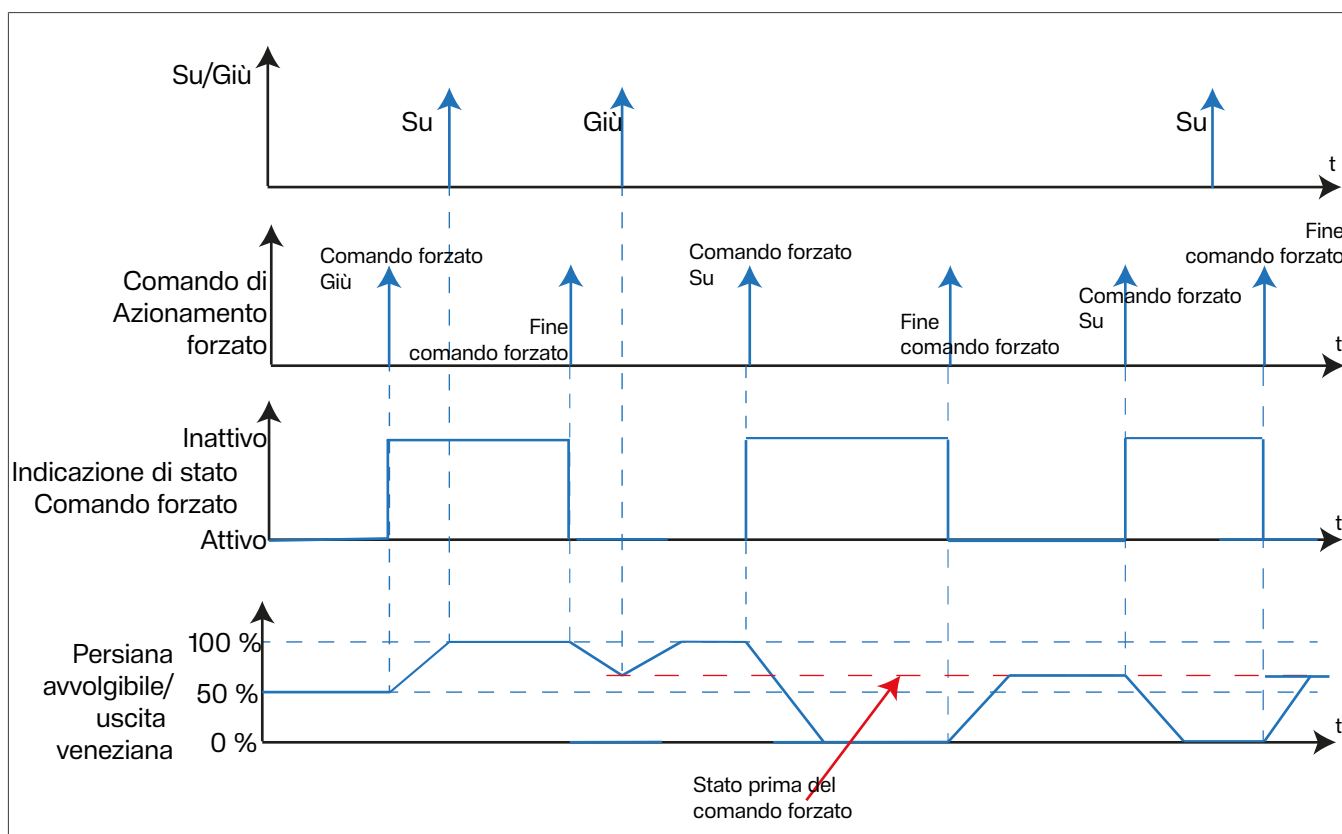

Fig. 31: Schema segnale-tempo per Forzatura tapparelle/veneziane

Il valore del telegramma è definito in base alla seguente sintassi:

Quando è attiva la «Forzatura», i telegrammi di On/Off in ingresso restano in corso di analisi internamente; quando la «Forzatura» non è più attiva, viene impostato lo stato di On/Off corrente.

La funzione «Forzatura» viene attivata prima di un'interruzione della tensione del bus e viene sempre disattivata dopo il ripristino della tensione del bus. L'effetto della funzione «Forzatura» dipende dal canale dell'attuatore collegato (illuminazione, tapparelle/veneziane, riscaldamento).

Esempio: Funzione Pulizia finestre

La funzione Pulizia finestre è un'applicazione che impedisce che si esegua un'operazione manuale per veneziane/tapparelle durante la pulizia delle finestre. Di conseguenza, il funzionamento di tapparelle/veneziane viene disattivato centralmente. Le veneziane già abbassate vengono sollevate nella posizione di arresto superiore. Anche il funzionamento manuale di Veneziane/Tapparelle è abilitato da un punto centrale.

5.3.8 Master Su/Master Giù

Con la funzione Master Su/Giù è possibile aprire o chiudere un gruppo di tapparelle o veneziane. A differenza di quanto accade con la funzione Su/Giù, l'indicatore di stato delle uscite controllate non viene trasmesso. In questo modo si evita il sovraccarico del bus KNX quando le uscite vengono commutate simultaneamente. Si consiglia di utilizzare questa funzione quando le uscite per tapparelle/veneziane superano il numero di 20.

Master Su:

Premendo il pulsante si avvia il **movimento verso l'alto** di un gruppo collegato di veneziane e tapparelle in contemporanea.

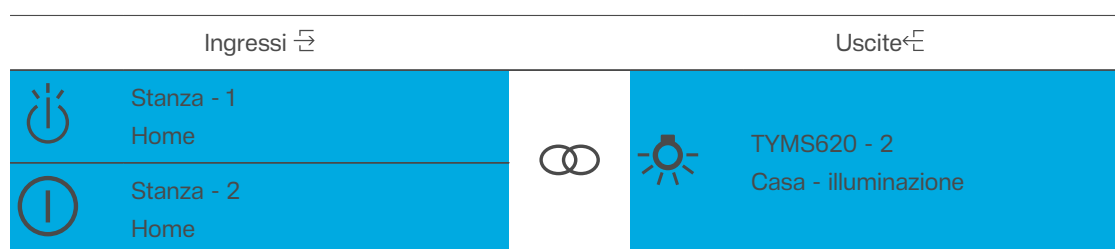

Tab. 39: Collegamento della funzione Master su

Master Giù:

Premendo il pulsante si avvia il **movimento verso il basso** di un gruppo collegato di veneziane e tapparelle in contemporanea.

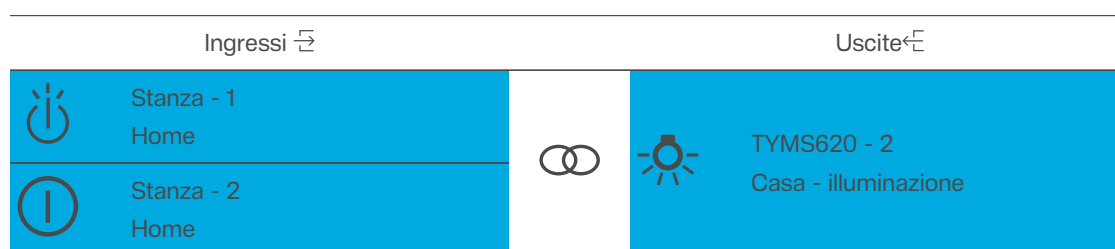

Tab. 40: Collegamento della funzione Master giù

5.3.9 Funzione Scenario

La descrizione dettagliata della funzione Scenario si trova al Capitolo [guardare "Funzione Scenario"](#), pagina 34.























































5.3.10 Disattivazione controllo automatico

Con questa funzione è possibile disattivare e attivare le funzioni automatiche negli attuatori già in funzione (modalità pulsante).

















































La descrizione dettagliata della funzione Disattivazione controllo automatico è disponibile nel capitolo [5.1.8 "Disattivazione controllo automatico"](#), pagina 35.

5.3.11 Panoramica di tutte le possibili combinazioni di collegamento

La panoramica seguente mostra tutte le possibili combinazioni di collegamento per la funzione **Tapparelle**.

		Collegamento	
Ingresso			Uscita
	Stanza - 1 Home		 Uscita tapparella/veneziana
	Stanza - 1 Home		 Uscita tapparella/veneziana
	Stanza - 1 Home		 Uscita tapparella/veneziana
	Stanza - 1 Home		 Uscita tapparella/veneziana
	Stanza - 1 Home		 Uscita tapparella/veneziana
	Stanza - 1 Home		 Uscita tapparella/veneziana
	Stanza - 1 Home		 Uscita tapparella/veneziana
	Stanza - 1 Home		 Uscita tapparella/veneziana
	Stanza - 1 Home		 Uscita tapparella/veneziana
	Stanza - 1 Home		 Uscita tapparella/veneziana
	Stanza - 1 Home		 Uscita tapparella/veneziana
	Stanza - 1 Home		 Uscita tapparella/veneziana
	Stanza - 1 Home		 Uscita tapparella/veneziana
	Stanza - 1 Home		 Uscita tapparella/veneziana
	Stanza - 1 Home		 Uscita tapparella/veneziana
	Stanza - 1 Home		 Uscita tapparella/veneziana
	Stanza - 1 Home		 Uscita tapparella/veneziana
	Stanza - 1 Home		 Uscita tapparella/veneziana

Tab. 41: Possibili combinazioni Ingresso - uscita tapparelle

	Stanza - 1 Home			Uscita tapparella/veneziana
	Stanza - 1 Home			Uscita tapparella/veneziana
	Stanza - 1 Home			Uscita tapparella/veneziana
	Stanza - 1 Home			Uscita tapparella/veneziana
	Stanza - 1 Home			Uscita tapparella/veneziana
	Stanza - 1 Home			Uscita tapparella/veneziana
	Stanza - 1 Home			Uscita tapparella/veneziana
	Stanza - 1 Home			Uscita tapparella/veneziana
	Stanza - 1 Home			Uscita tapparella/veneziana
	Stanza - 1 Home			Uscita tapparella/veneziana
	Stanza - 1 Home			Uscita tapparella/veneziana
	Stanza - 1 Home			Uscita tapparella/veneziana
	Stanza - 1 Home			Uscita tapparella/veneziana
	TXE530 - 1 - -1 Home			Uscita tapparella/veneziana
	TXE530 - 1 - -1 Home			Uscita tapparella/veneziana
	TXE530 - 1 - -1 Home			Uscita tapparella/veneziana

Tab. 41: Possibili combinazioni Ingresso - uscita tapparelle

5.4 Funzioni Riscaldamento/raffrescamento

La funzione **Riscaldamento/raffrescamento** consente di attivare un termostato ambiente KNX esterno utilizzando i pulsanti di comando.

Ciò consente all'utente di modificare/regolare le funzioni di base del termostato (ad es. il cambio della modalità di esercizio, la selezione del valore richiesto, la On/Off riscaldamento/raffrescamento) da diversi punti della stanza.



La derivazione del termostato ambiente, tuttavia, non è coinvolta nel controllo effettivo della temperatura.

Funzione	
Modalità Comfort	Cambio riscaldamento/raffrescamento
Modalità Eco	Cambio modalità HVAC
Modalità stand-by	Aumento valore richiesto
Modalità Protezione	Riduzione valore richiesto
Offset valore richiesto	Scenario
Forzatura Comfort	Disattivazione controllo automatico
Forzatura Protezione	

Tab. 42: Panoramica del funzionamento del Riscaldamento/raffrescamento

Con le funzioni Modalità Comfort, Eco, Standby e Protezione, le modalità di esercizio corrispondenti possono essere attivate sui termostati associati o modificate e trasmesse al bus con la pressione di un pulsante.

Esempi:

Modalità Comfort

- La modalità di esercizio **Comfort** imposta la temperatura ambiente su un valore di temperatura predefinito nel termostato (ad esempio una temperatura comfort di 21 °C) quando viene rilevata la presenza di persone.

Modalità stand-by

- La modalità di esercizio **Standby** riduce la temperatura ambiente (breve assenza) a un valore predefinito nel termostato, ad esempio 19 °C, una volta che si è usciti dalla stanza.

Modalità Eco

- La modalità di esercizio **Eco** abbassa la temperatura ambiente durante il periodo di vacanza (lunga assenza) a un valore di 17 °C definito nel termostato.

Modalità Protezione

- La modalità di esercizio **Protezione antigelo** riduce la temperatura del circuito di riscaldamento a una temperatura minima di 7 °C definita nel termostato per prevenire i danni da gelo durante la notte o nei periodi di assenza prolungata.



Con il riscaldamento a pavimento, la commutazione da Comfort a Standby si nota solo dopo un certo periodo di tempo a causa della lentezza del sistema di riscaldamento a pavimento.

La funzione del LED di stato può essere configurata anche per le modalità **Comfort**, **Standby**, **Eco** e **Protezione**. Il LED può essere impostato su **Sempre off**, **Sempre on** o può essere utilizzato come **termostato**.

LED di stato
Sempre Off
Sempre On
Display di stato (On/Su/Giù su 1)

Tab. 43: Modalità di esercizio del LED di stato

5.4.1 Funzione Modalità Comfort

Quando si preme il pulsante, il dispositivo imposta la temperatura ambiente su un valore predefinito nel termostato, ad es. una temperatura comfort di 21 °C, quando viene rilevata la presenza.

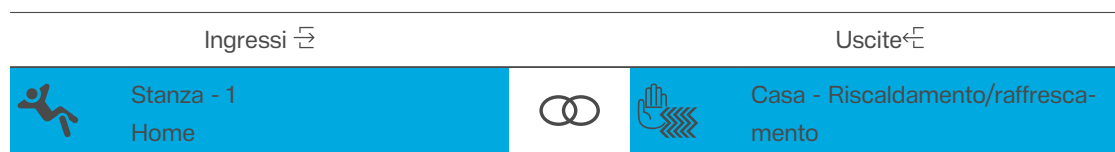

Tab. 44: Collegamento della funzione Modalità Comfort

5.4.2 Funzione Modalità Standby

Il dispositivo riduce la temperatura ambiente (breve assenza) a un valore predefinito nel termostato (ad esempio, 19 °C) una volta che si è usciti dalla stanza.

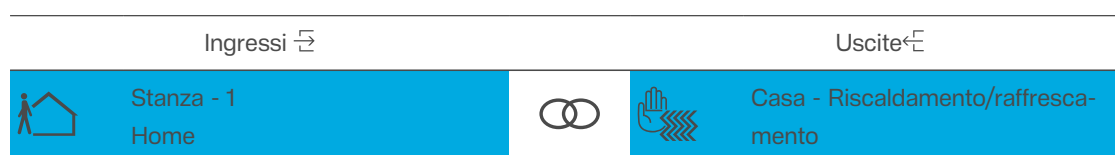

Tab. 45: Collegamento della funzione Modalità Standby

5.4.3 Funzione Modalità Eco

Il dispositivo regola la temperatura ambiente durante il periodo di vacanza (lunga assenza) a un valore di 17 °C definito nel termostato.

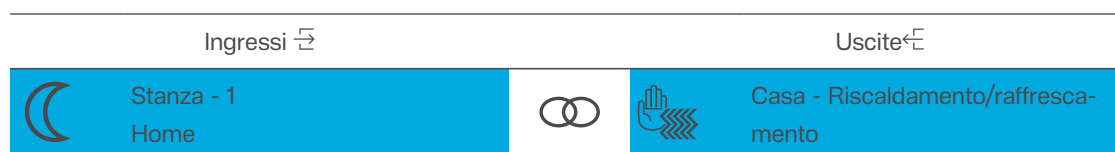

Tab. 46: Collegamento della funzione Modalità Eco

5.4.4 Funzione Modalità Protezione

Il dispositivo riduce la temperatura del circuito di riscaldamento a una temperatura minima di 7 °C definita nel termostato per prevenire i danni da gelo durante la notte o nei periodi di assenza prolungata.

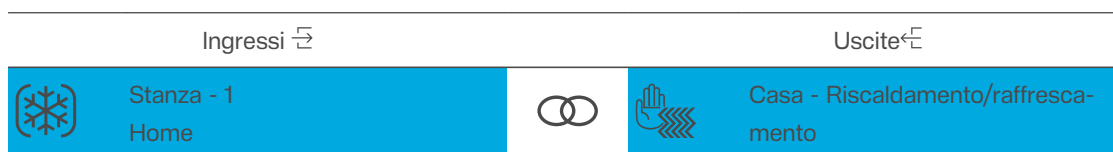

Tab. 47: Collegamento della funzione Modalità Protezione

5.4.5 Funzione Offset valore richiesto

La funzione Offset valore richiesto consente di modificare il valore richiesto di temperatura predefinito per la modalità di esercizio corrente nel termostato premendo un pulsante.

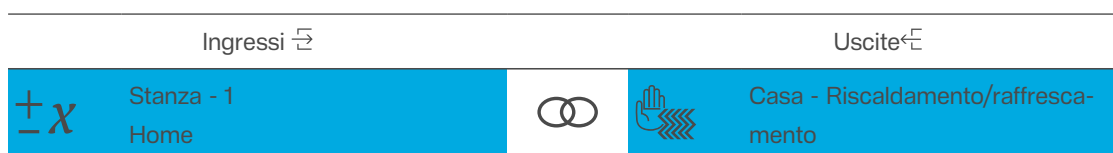

Tab. 48: Collegamento della funzione Offset valore richiesto

Inoltre, il LED di stato può essere impostato su **Sempre On/Off**; è importante specificare se il valore predefinito nel termostato deve essere sovrascritto in modo permanente dall'Offset valore richiesto.

Comando	Comportamento dell'uscita
0	Non sovrascrivere il valore di temperatura nominale
1	Sovrascrivere il valore di temperatura nominale

Tab. 49: Sovrascrivere il valore di temperatura nominale

L'intervallo dello scostamento dal valore richiesto è compreso tra -1 °C e +1 °C ed è specificato a intervalli di 0,5 °C.

Fig. 32: Impostazioni di Offset valore richiesto

5.4.6 Funzione Forzatura Comfort

Con la funzione **Forzatura Comfort**, la modalità di esercizio attualmente in funzione viene interrotta e il termostato è impostato sulla modalità **Comfort**.

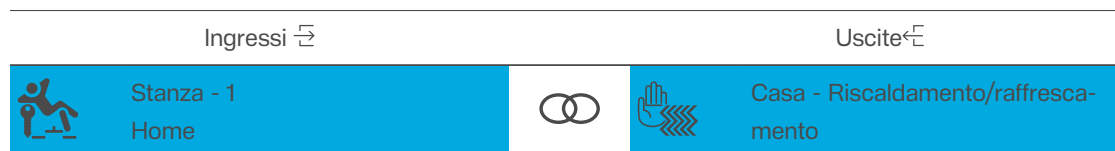

Tab. 50: Collegamento della funzione Forzatura Comfort

Il funzionamento forzato viene attivato con un comando 1 e disattivato con un comando 0.

Comando	Comportamento dell'uscita
0	Disattivazione funzionamento forzato
1	Attivazione funzionamento forzato

Tab. 51: Sovrascrivere il valore di temperatura nominale

Esempio: Estensione della modalità di esercizio Comfort

La funzione **Forzatura Comfort** può essere utilizzata per impedire il cambio della modalità di esercizio precedentemente impostata e forzare la modalità di esercizio **Comfort** ad esempio mentre sono in corso eventi che termineranno successivamente. Al termine dell'evento, la modalità di esercizio forzata viene disattivata e si attiva la modalità di esercizio effettiva. L'operazione viene eseguita con lo stesso pulsante (modalità pulsante).

5.4.7 Funzione Forzatura Protezione

Con la funzione **Forzatura Protezione**, la modalità di esercizio attualmente in funzione viene interrotta e il termostato è impostato sulla modalità **Protezione**.

Il funzionamento forzato viene attivato con un comando 1 e disattivato con un comando 0.

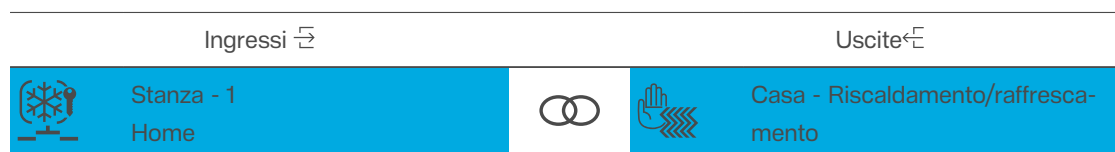

Tab. 52: Collegamento della funzione Forzatura Protezione

Esempio: Estensione della modalità di esercizio Protezione

La funzione **Forzatura Protezione** può essere utilizzata per impedire il cambio della modalità di esercizio precedentemente impostata e forzare la modalità di esercizio **Protezione** durante i periodi di assenza prolungata. Al ritorno di una persona, la modalità di esercizio forzata viene disattivata e si attiva la modalità di esercizio effettiva. L'operazione viene eseguita con lo stesso pulsante (modalità pulsante).

5.4.8 Funzione On/Off riscaldamento/raffrescamento

Questa funzione consente di passare dal riscaldamento al raffrescamento a ogni pressione di un pulsante.

Se è attiva la funzione **Riscaldamento**, alla pressione del pulsante si attiva la funzione **Raffrescamento** e la funzione **Riscaldamento** viene disattivata.



Tab. 53: Collegamento della funzione On/Off riscaldamento/raffrescamento



Tab. 53: Collegamento della funzione On/Off riscaldamento/raffrescamento



Per utilizzare questa funzione, il sistema di riscaldamento/raffrescamento deve essere progettato per supportare le modalità sia di riscaldamento che di raffrescamento.

5.4.9 Cambio modalità HVAC

Questa funzione disattiva il sistema di riscaldamento o raffrescamento ogni volta che si preme un pulsante.

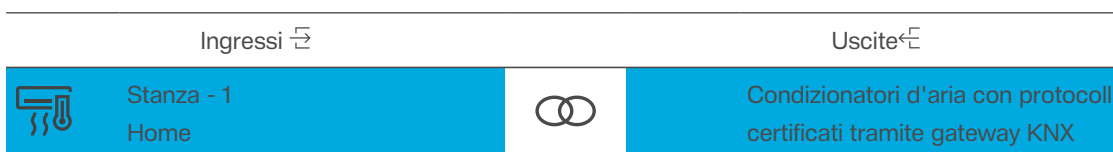

Tab. 54: Collegamento della funzione Cambio modalità HVAC



Per utilizzare questa funzione, il sistema di riscaldamento/raffrescamento deve essere progettato per supportare le modalità sia di riscaldamento che di raffrescamento.

5.4.10 Aumento/Riduzione valore richiesto

Aumento valore richiesto

Questa funzione aumenta il valore richiesto ogni volta che si preme il pulsante.

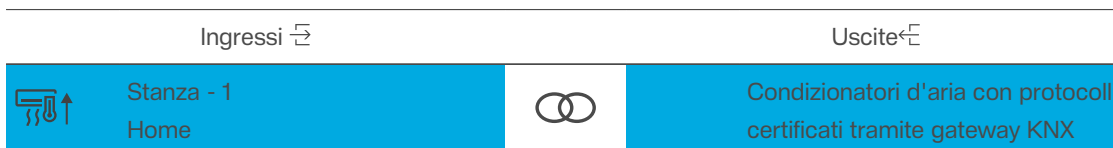

Tab. 55: Collegamento della funzione Aumento valore richiesto

Riduzione valore richiesto

Questa funzione aumenta il valore richiesto ogni volta che si preme il pulsante.

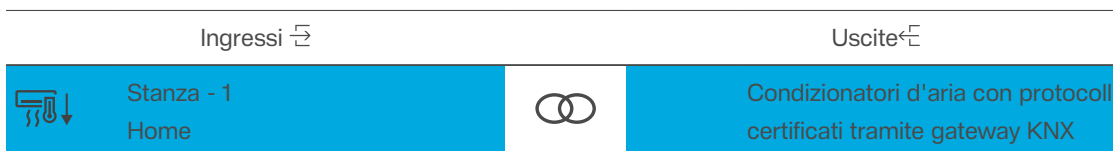

Tab. 56: Collegamento della funzione Riduzione valore richiesto

5.4.11 Funzione Scenario















La descrizione dettagliata della funzione Scenario si trova al Capitolo [5.1.7 "Funzione Scenario"](#), pagina 34.

5.4.12 Disattivazione controllo automatico

La descrizione dettagliata della funzione di **disattivazione controllo automatico** è disponibile nel capitolo [5.1.8 "Disattivazione controllo automatico"](#), pagina 35

5.4.13 Panoramica di tutte le possibili combinazioni di collegamento

La panoramica seguente mostra tutte le possibili combinazioni di collegamento per la funzione **Riscaldamento/raffrescamento**. Si noti che gli ingressi possono anche essere collegati ad altri ingressi (in base alla selezione della funzione).











Collegamento	
Ingresso 	Ingresso 
	 Modalità Comfort
	 Modalità Eco
	 Modalità stand-by
	 Modalità Protezione
	 Modalità di riscaldamento automatico
	 Commutazione modalità riscaldamento
	 Commutazione modalità Comfort/Eco
	 Commutazione modalità Comfort/Standby
	 Modalità di protezione automatica
	 Offset valore richiesto
	 Forzatura modalità Comfort
	 Forzatura modalità Protezione
	 Forzatura Comfort
	 Forzatura Protezione
	 Stato della finestra



815820xx -1
Home



Tab. 57: Collegamento ingresso - ingresso riscaldamento/raffrescamento

	On/Off riscaldamento/raffrescamento
	Scambio alternato riscaldamento/raffrescamento
	Modalità Comfort automatica
	Modalità Eco automatica
	Modalità Standby automatica
	Modalità di protezione automatica
	On/Off automatica riscaldamento
	On/Off modalità HVAC
	Aumento valore richiesto
	Riduzione valore richiesto

Tab. 57: Collegamento ingresso - ingresso riscaldamento/raffrescamento

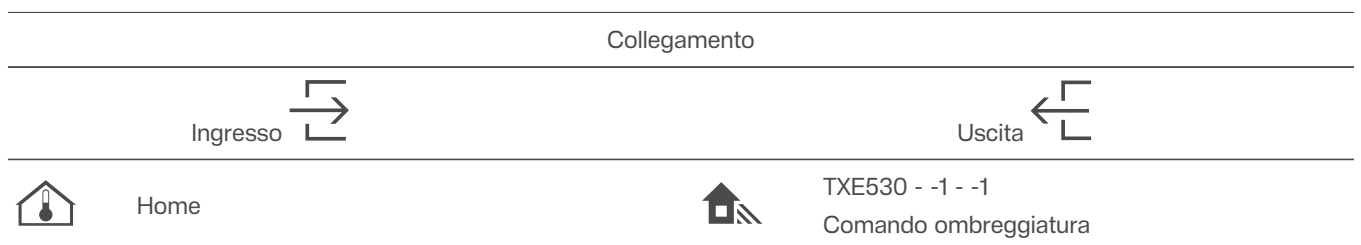

Tab. 58: Collegamento ingresso - uscita Riscaldamento/raffrescamento

5.5 Funzioni audio

La funzione audio consente di controllare vari dispositivi IoT per la trasmissione audio. Tuttavia, la configurazione di questa funzione differisce da quella delle uscite KNX standard (illuminazione, tapparelle, ecc.). Non è possibile creare un collegamento diretto in easytool. Solo l'indirizzo di gruppo della funzione selezionata può essere esportato in domovea. L'assegnazione di una funzione audio è eseguibile esclusivamente in domovea utilizzando l'indirizzo del gruppo.

Audio
🔊 Sorgente audio (esterna, controllata da domovea tramite il collegamento IoT)
🔊 Audio On
🔊 Audio Off
🔊 Audio On/Off
🔊+ Volume +
🔊- Volume -
🔊 Audio preferito
🎭 Scenario
🔊 Disattivazione controllo automatico

Tab. 59: Panoramica delle funzioni Audio

- 1 Selezionare l'ingresso del prodotto.
- 2 In **Ingressi - Funzione**, selezionare la funzione audio appropriata (1).

The screenshot shows the configuration interface for audio functions. The 'Ingresso' section is expanded, showing a dropdown menu for 'Funzione' with 'Audio on' selected. A circled '1' points to this dropdown. Below it, the 'Visualizzazione domovea' section is expanded, showing a checkbox for 'Esporta verso domovea' which is checked. A circled '2' points to this checkbox. The interface also shows fields for 'Nome ingresso', 'Ambiente', 'Descrizione', and 'Punto di riferimento'.

Fig. 33: Selezionare la funzione audio

- 3 Selezionare la casella di controllo **Esporta in domovea** (2).
L'ingresso è ora visibile in domovea con il relativo indirizzo di gruppo. È necessario poi assegnare l'indirizzo di gruppo all'oggetto corrispondente della funzione del dispositivo IoT.



Fig. 34: Risultato: esportazione in domovea

Funzione Audio on/Audio Off

Con la funzione Audio On/Audio Off, premendo un pulsante sul dispositivo è possibile attivare o disattivare la sorgente musicale collegata.

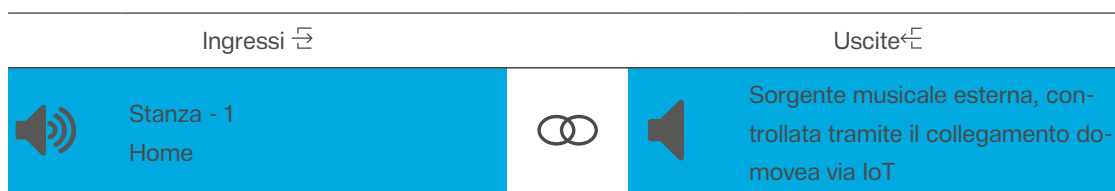

Tab. 60: Collegamento della funzione Audio ON

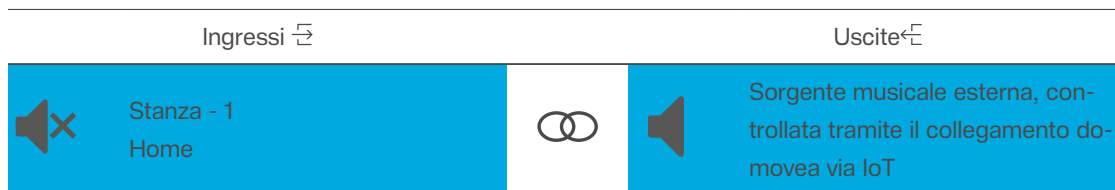

Tab. 61: Collegamento della funzione Audio OFF

Funzione Audio On

Quando la funzione Audio On è disattivata, premendo un pulsante sul dispositivo si attiva o disattiva la sorgente musicale collegata (funzione pulsante).

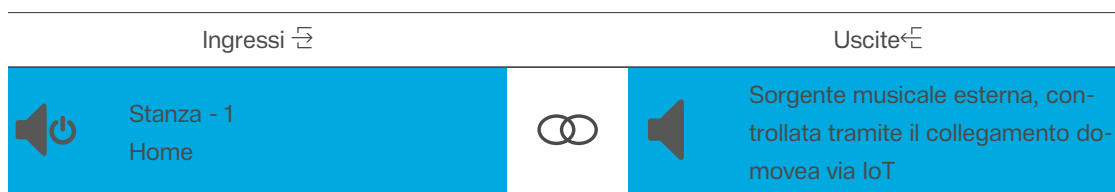

Tab. 62: Collegamento della funzione Audio On/Off

Volume + / Volume -

Con la funzione Volume + / Volume -, premendo un pulsante sul dispositivo si aumenta o si riduce il volume della sorgente musicale collegata.

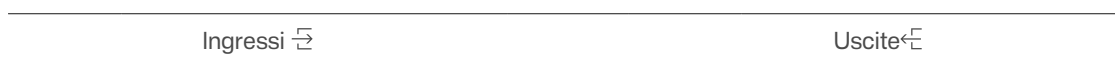

Tab. 63: Collegamento della funzione Volume +

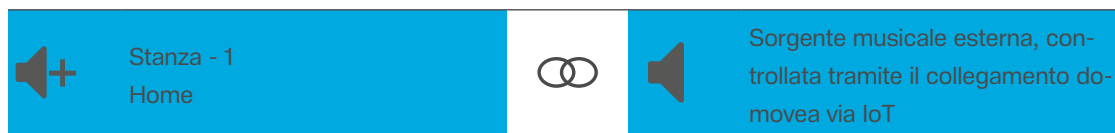

Tab. 63: Collegamento della funzione Volume +

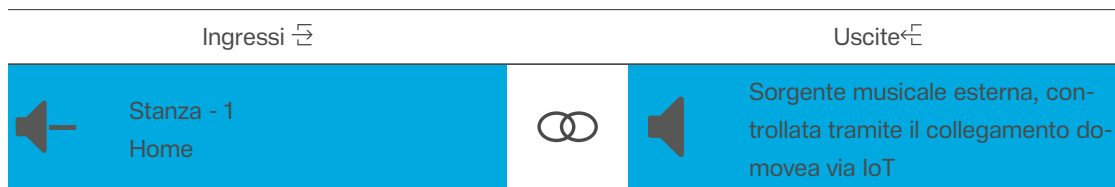

Tab. 64: Collegamento della funzione Volume -

Funzione Audio preferito

Con la funzione Audio preferito, premendo un pulsante sul dispositivo si attiva la sorgente musicale collegata per riprodurre il file audio preferito memorizzato.

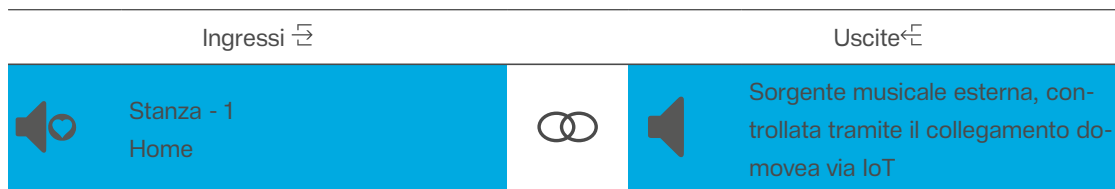

Tab. 65: Collegamento della funzione Audio preferito

5.5.1 Funzione Scenario

La descrizione dettagliata della funzione Scenario si trova al Capitolo [guardare "Funzione Scenario"](#), pagina 34.

5.5.2 Disattivazione controllo automatico

La descrizione dettagliata della funzione **Disattivazione controllo automatico** è disponibile nel capitolo [guardare "Disattivazione controllo automatico"](#), pagina 35.

5.5.3 Panoramica di tutte le possibili combinazioni di collegamento

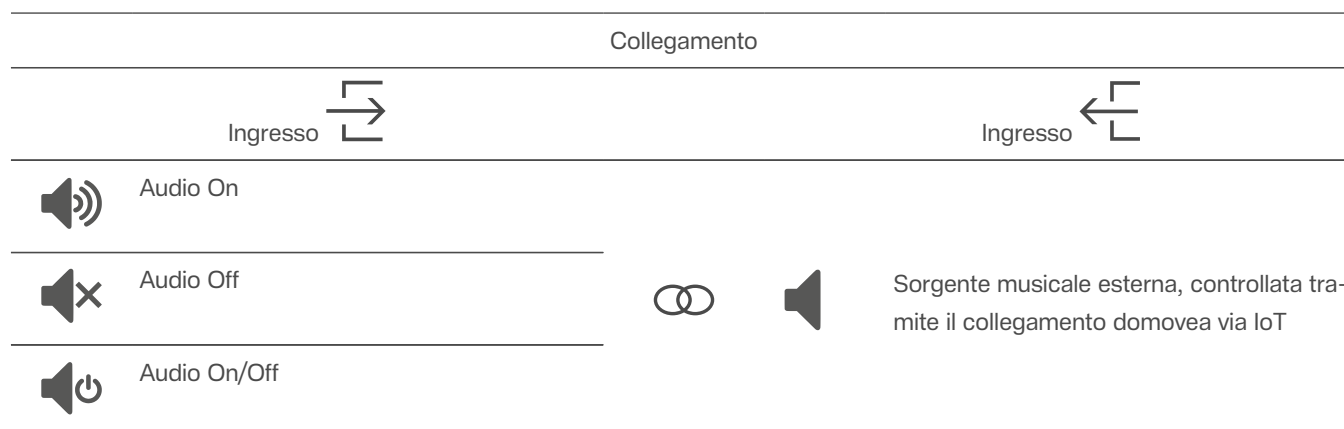

Tab. 66: Possibilità di combinazione Ingresso audio - Sorgenti esterne

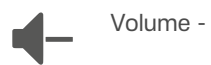
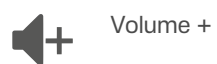

Tab. 66: Possibilità di combinazione Ingresso audio - Sorgenti esterne

6 Parametri della funzione della sonda di temperatura

La sezione seguente descrive e spiega la configurazione e le impostazioni dei sensori termici interno ed esterno.



Entrambi i sensori termici possono essere attivati/disattivati indipendentemente l'uno dall'altro, il che significa che possono anche essere impostati separatamente.

6.1 Sensore termico interno

Il dispositivo è dotato di una sonda per la misurazione della temperatura.



La temperatura misurata può essere trasmessa direttamente a un termostato KNX come secondo punto di misurazione (risultato di misurazione) e utilizzata per sincronizzare la temperatura effettiva globale (sincronizzazione in ambienti più grandi).

Temperatura ambiente registrata come risultato di misurazione per la visualizzazione dell'edificio

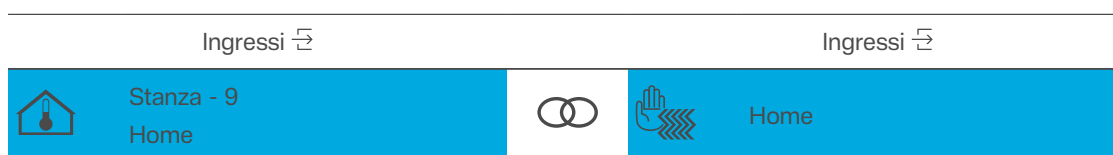

Tab. 67: Collegamento ingresso con sonda di temperatura interna

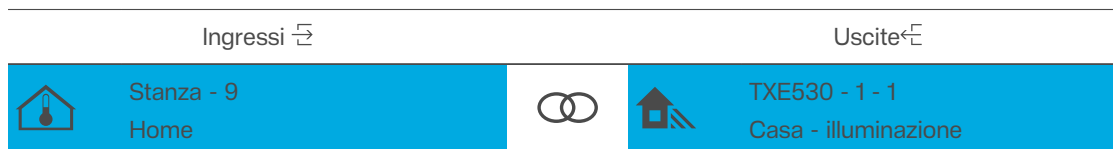

Tab. 68: Collegamento ingresso - uscita funzione sensore termico interno

6.2 Sensore termico esterno

Il sensore termico esterno è un sensore remoto basato su cavo che può essere collegato direttamente all'accoppiatore bus (vedere Accessori). La temperatura misurata può quindi essere trasmessa al bus.



In aggiunta a ciò, la temperatura misurata all'esterno può essere trasmessa direttamente anche a un termostato KNX come secondo punto di misura (risultato di misurazione) e utilizzata per sincronizzare la temperatura del pavimento (sincronizzazione in ambienti più grandi).

Temperatura ambiente registrata, ad esempio, come risultato della misurazione quando il pulsante si trova in una posizione sfavorevole per il montaggio (all'esterno, ecc.).

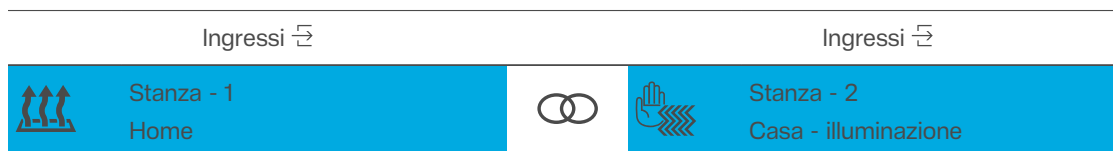

Tab. 69: Collegamento ingresso con sonda di temperatura interna

Quando si seleziona una posizione di montaggio per il dispositivo o il sensore esterno, osservare quanto segue:

- Evitare di integrare il pulsante in combinazioni multiple, soprattutto quando è installato anche un regolatore luce da incasso.
- I sensori non devono essere installati in prossimità di utenze elettriche di grandi dimensioni (a causa delle radiazioni termiche).
- Evitare il montaggio in prossimità di radiatori o sistemi di raffrescamento.
- Il sensore termico deve essere tenuto al riparo dalla luce diretta del sole.
- Il montaggio dei sensori sul lato interno delle pareti esterne può influire negativamente sulla misurazione della temperatura.
- I sensori di temperatura devono essere installati a una distanza di almeno 30 cm da porte e finestre e a una quota di almeno 1,5 m rispetto al pavimento.

La temperatura è controllata effettivamente solo dal termostato.

7 Appendice

7.1 Dati tecnici

Strumento KNX	TP1-256
Modalità di messa in servizio	system link, easy link
Tensione di alimentazione KNX	21 ... 32 V $\overline{\text{SELV}}$
Modalità di collegamento BUS	Morsetto a vite
Consumo di corrente KNX	Tip. 30 mA
Assorbimento	Tip. 150 mW
Grado di protezione	IP20
Classe di sovratensione	III
Altitudine massima di funzionamento	Max. 2000 m
Temperatura d'esercizio	-5 °C ... +45 °C
Temperatura di magazzino/trasporto	-20 °C ... +70 °C
Dimensioni	55 x 55 x 28 mm

7.2 Accessori

Accessori obbligatori

Pulsanti per modulo pulsante, singolo	8118 10xx
Pulsanti per modulo pulsante, singolo, stampato	8118 11xx
Pulsanti per modulo pulsante, singolo, retroilluminato	8118 12xx
Pulsanti per modulo pulsante, quadruplo	8118 20xx
Pulsanti per modulo pulsante, quadruplo, stampato	8118 21xx
Pulsanti per modulo pulsante, quadruplo, retroilluminato	8118 22xx
Pulsanti per modulo pulsante, sestuplo	8118 30xx
Pulsanti per modulo pulsante, sestuplo, stampato	8118 31xx
Pulsanti per modulo pulsante, sestuplo, retroilluminato	8118 32xx
Pulsanti per modulo pulsante, ottuplo	8118 40xx
Pulsanti per modulo pulsante, ottuplo, stampato	8118 41xx
Pulsanti per modulo pulsante, ottuplo, retroilluminato	8118 42xx

Accessori opzionali

Protezione antifurto Vite PZO	8195 0000
Morsetti di collegamento bus KNX, 2 poli, rosso/nero	TG008
Sonda termica per pavimento	EK090
Linea di sistema KNX Y(ST)Y, 2x2x0,8	TG01x

7.3 Accessori

Accessori obbligatori

Copertura per pulsante KNX, 1 canale	WAK7011xx
Copertura per pulsante KNX, 1 canale, serigrafia	WAK7111xx
Copertura per pulsante KNX, 1 canale, retroilluminato	WAK7211xx
Copertura per pulsante KNX, 4 canali	WAK7014xx
Copertura per pulsante KNX, 4 canali, serigrafia	WAK7114xx
Copertura per pulsante KNX, 4 canali, retroilluminato	WAK7214xx
Copertura per pulsante KNX, 6 canali	WAK7016xx
Copertura per pulsante KNX, 6 canali, serigrafia	WAK7116xx
Copertura per pulsante KNX, 4 canali, retroilluminato	WAK7216xx
Copertura per pulsante KNX, 8 canali	WAK7018xx
Copertura per pulsante KNX, 8 canali, serigrafia	WAK7118xx
Copertura per pulsante KNX, 8 canali, retroilluminato	WAK7218xx

Accessori opzionali

Protezione antifurto Vite PZO	WDA9091
Morsetti di collegamento bus KNX, 2 poli, rosso/nero	TG008
Sonda termica per pavimento	EK090
Linea di sistema KNX Y(ST)Y, 2x2x0,8	TG01x

7.4 Accessori

Accessorio obbligatorio

Anello di montaggio	WH409500E
Anello di montaggio	WH409500F

Accessori opzionali

Terminali a innesto per bus KNX, a 2 poli, rosso/nero (compresi nel contenuto della confezione)	TG008
Sonda termica per pavimento	EK090
Cavo di sistema KNX, Y(ST)Y,2x2x0,8	TG01x



Berker GmbH & Co. KG

Zum Gunterstal

66440 Blieskastel

Germany

T +49 6842 945 0

F +49 6842 945 4625

info@hager.com

hager.com